

МИНОБРНАУКИ РОССИИ

ФГБОУ ВО «Уральский государственный горный университет»



РАБОЧАЯ ПРОГРАММА ДИСЦИПЛИНЫ (МОДУЛЯ)

Б1.В.01.01 ХИМИЯ ОКРУЖАЮЩЕЙ СРЕДЫ

Направление подготовки

20.04.01 Техносферная безопасность

Направленность (профиль)

Экологический менеджмент предприятий и территорий

год набора: 2023

Автор: Студенок А.Г., доцент, к.т.н.

Одобрена на заседании кафедры

инженерной экологии

(название кафедры)

Зав.кафедрой

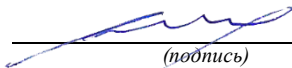
(подпись)

Хохряков А.В.

(Фамилия И.О.)

Протокол № 1 от 09.09.2022 г.

(Дата)

Рассмотрена методической комиссией
инженерно-экономического факультета

(название факультета)

Председатель

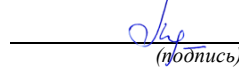
(подпись)

Мочалова Л.А.

(Фамилия И.О.)

Протокол № 1 от 13.09.2022 г.

(Дата)

Екатеринбург

Аннотация рабочей программы дисциплины (модуля) "Химия окружающей среды"

Трудоемкость дисциплины (модуля): 6 з. е. 216 часов.

Форма промежуточной аттестации – экзамен

Цель дисциплины (модуля): формирование у студентов природоохранного мировоззрения на основе изучения химических процессов миграции химических элементов и трансформации их соединений в объектах биосферы; формирование у будущих специалистов целостного представления об управлении химическими процессами для целей снижения негативного техногенного воздействия на объекты окружающей среды.

Компетенции, формируемые в процессе изучения дисциплины (модуля):

профессиональные

- способен к разработке в организации мероприятий по экономическому регулированию в области охраны окружающей среды (ПК-1).

Результат изучения дисциплины (модуля):

Знать:

– формы нахождения химических элементов в различных геосферах,
– миграционную способность химических элементов в зависимости от внешних и внутренних факторов;
– типы элементарных и геохимических ландшафтов;
– физико-химические закономерности химических преобразований природных и техногенных ландшафтов;
– основные принципы эколого-химической оценки воздействия промышленных предприятий на окружающую среду.

Уметь:

– проводить обработку результатов химических исследований для оценки воздействия промышленных предприятий на окружающую среду;
– проводить изучение и моделирование протекания различных химических процессов в объектах окружающей среды;
– обрабатывать и систематизировать данные по химическим процессам в различных компонентах природной среды в том числе с применением ЭВМ;
– делать выводы о подвижности, направленности и формах миграции элементов и веществ в различных геосферах;
– использовать методы моделирования химического загрязнения при выявлении загрязнения природной среды и прогнозе миграции загрязняющих компонентов в компонентах природных и техногенных ландшафтов.

Владеть:

Владеть:

– навыками практического выполнения эколого-химической оценки воздействия промышленных предприятий и отдельных их объектов на окружающую среду;
– представлением о закономерностях формирования химических и геохимических аномалий в природных и техногенных ландшафтах;
– основными методами исследований, применяемыми в химии и химическом мониторинге.

1 ЦЕЛИ ОСВОЕНИЯ ДИСЦИПЛИНЫ (МОДУЛЯ)

Целью освоения учебной дисциплины "Химия окружающей среды" является формирование у студентов природоохранного мировоззрения на основе изучения химических процессов миграции химических элементов и трансформации их соединений в объектах биосферы; формирование у будущих специалистов целостного представления об управлении химическими процессами для целей снижения негативного техногенного воздействия на объекты окружающей среды.

Для достижения указанной цели необходимо:

развитие у обучаемых самостоятельного логического мышления о сущности и содержании химических процессов, протекающих в природных и техногенных ландшафтах;

ознакомление обучаемых с основами управления химическими процессами в природных и техногенных ландшафтах; формирование знаний и умений управления операциями производственной деятельности организации с целью минимизации техногенного химического воздействия на окружающую среду;

обучение студентов применению полученных практических и теоретических знаний при выполнении работы по оценке уровня техногенного химического воздействия на компоненты окружающей среды.

2 ПЕРЕЧЕНЬ ПЛАНИРУЕМЫХ РЕЗУЛЬТАТОВ ОБУЧЕНИЯ ПО ДИСЦИПЛИНЕ (МОДУЛЮ)

Результаты освоения дисциплины (модуля) и формируемые у обучающихся компетенции определены в таблице 2.1

Таблица 2.1 Формируемые компетенции и результаты обучения

| Код и наименование компетенции | Результаты обучения | | Код и наименование индикатора достижения компетенции |
|---|---------------------|---|--|
| 1 | 2 | | 3 |
| ПК-1: способен к разработке в организации мероприятий по экономическому регулированию в области охраны окружающей среды | знать | - формы нахождения химических элементов в различных геосферах; - миграционную способность химических элементов в зависимости от внешних и внутренних факторов; - типы элементарных и геохимических ландшафтов; - физико-химические закономерности химических преобразований природных и техногенных ландшафтов; - основные принципы эколого-химической оценки воздействия промышленных предприятий на окружающую среду. | ПК 1.3: выявляет причины и источники выбросов и сбросов вредных веществ в окружающую среду, возникновения твердых и жидких отходов |
| | уметь | - проводить обработку результатов химических исследований для оценки воздействия промышленных предприятий на окружающую среду; - проводить изучение и моделирование протекания различных химических процессов в объектах окружающей среды; - обрабатывать и систематизировать данные по химическим процессам в различных компонентах природной среды в том числе с применением ЭВМ; | |

| | | | |
|--|---------|---|--|
| | | - делать выводы о подвижности, направленности и формах миграции элементов и веществ в различных геосферах; - использовать методы моделирования химического загрязнения при выявлении загрязнения природной среды и прогнозе миграции загрязняющих компонентов в компонентах природных и техногенных ландшафтов. | |
| | владеть | - навыками практического выполнения эколого-химической оценки воздействия промышленных предприятий и отдельных их объектов на окружающую среду; - представлением о закономерностях формирования химических и геохимических аномалий в природных и техногенных ландшафтах; - основными методами исследований, применяемыми в химии и химическом мониторинге. | |

3 МЕСТО ДИСЦИПЛИНЫ (МОДУЛЯ) В СТРУКТУРЕ ОБРАЗОВАТЕЛЬНОЙ ПРОГРАММЫ

Дисциплина «Химия окружающей среды» является дисциплиной части, формируемой участниками образовательных отношений Блока 1 «Дисциплины (модули)» учебного плана по направлению подготовки 20.04.01 Техносферная безопасность.

4 ОБЪЕМ ДИСЦИПЛИНЫ (МОДУЛЯ) В ЗАЧЕТНЫХ ЕДИНИЦАХ С УКАЗАНИЕМ КОЛИЧЕСТВА АКАДЕМИЧЕСКИХ ЧАСОВ, ВЫДЕЛЕННЫХ НА КОНТАКТНУЮ РАБОТУ ОБУЧАЮЩИХСЯ С ПРЕПОДАВАТЕЛЕМ (ПО ВИДАМ УЧЕБНЫХ ЗАНЯТИЙ) И НА САМОСТОЯТЕЛЬНУЮ РАБОТУ

| кол-во з.е. | Трудоемкость дисциплины | | | | | | | контрольные, расчетно-графические работы, рефераты | курсовые работы (проекты) |
|------------------------------------|-------------------------|--------|-------------|--------|-----|-------|------|--|---------------------------|
| | часы | | | | | | | | |
| | общая | лекции | практ. зан. | лабор. | СР | зачет | экз. | | |
| <i>очная форма обучения</i> | | | | | | | | | |
| 6 | 216 | 16 | 16 | - | 184 | - | - | 1 контр. | - |
| <i>очно-заочная форма обучения</i> | | | | | | | | | |
| 6 | 216 | 8 | 12 | - | 196 | - | - | 1 контр. | - |

5 СОДЕРЖАНИЕ ДИСЦИПЛИНЫ (МОДУЛЯ), СТРУКТУРИРОВАННОЕ ПО ТЕМАМ (РАЗДЕЛАМ) С УКАЗАНИЕМ ОТВЕДЕННОГО НА НИХ КОЛИЧЕСТВА АКАДЕМИЧЕСКИХ ЧАСОВ И ВИДОВ УЧЕБНЫХ ЗАНЯТИЙ

5.1 Тематический план изучения дисциплины (модуля)

Для студентов очной формы обучения:

| № | Тема | Контактная работа обучающихся с преподавателем | | | Практическая подготовка | Самостоятельная работа |
|-----|---|--|-----------------------------|-----------------|-------------------------|------------------------|
| | | лекции | практич. занятия/ др. формы | лаборат. работы | | |
| 1 | Возникновение и история Земли. Формирование геосфер. Химический состав геосфер Земли. Природные циклические процессы в биосфере Земли. | 4 | 3 | - | - | 14 |
| 1.1 | Место "Химии окружающей среды" в системе естественных наук и в системе наук занимающихся проблемами охраны окружающей среды. Образование земной коры и атмосферы. Формирование гидросферы. Возникновение жизни и эволюция атмосферы. Этапы развития биосферы Земли. | 2 | - | - | - | 7,0 |
| 1.2 | Химический состав литосферы, гидросферы, атмосферы и живого вещества. Экзогенный и эндогенный цикл. Гидрологический цикл. Циклы биогенных химических элементов. | 2 | 3 | - | - | 7,0 |
| 2 | Загрязнение окружающей среды. Химическое загрязнение окружающей среды. | 2 | 2 | - | - | 22 |
| 2.1 | Типы загрязнения окружающей среды. Химическое загрязнение окружающей среды. Природные и антропогенные виды химического загрязнения. | 1 | 1 | - | - | 11 |
| 2.2 | Факторы, определяющие опасность воздействия загрязняющих веществ. Современные принципы установления ПДК (предельно допустимая концентрация) в объектах окружающей среды. | 1 | 1 | - | - | 11 |
| 3 | Атмосфера Земли. Природные и техногенные источники формирования химического состава атмосферы. | 2 | 2 | - | - | 20 |
| 3.1 | Факторы формирования состава атмосферного | 1 | 1 | - | - | 10 |

| | | | | | | |
|-----|---|-----|---|---|---|----|
| | воздуха. Атмосферные аэрозоли. Химические процессы в стратосфере и тропосфере Земли. Круговорот веществ в атмосфере. | | | | | |
| 3.2 | Источники и виды техногенного химического загрязнения атмосферы. Причины и последствия загрязнения атмосферы для окружающей среды. | 1 | 1 | - | - | 10 |
| 4 | Гидросфера Земли. Природные и техногенные источники формирования химического состава гидросферы. Причины и последствия загрязнения гидросферы для окружающей среды. | 2 | 2 | - | - | 10 |
| 4.1 | Характеристика физико-химических свойств воды. Химический состав природных вод (воды Мирового океана и воды суши). | 1 | 1 | - | - | 5 |
| 4.2 | Химическое загрязнение гидросферы (бытовые сточные воды, нефтепродукты и органические соединения искусственного происхождения, тяжелые металлы). Экологические и социальные последствия загрязнения гидросферы. | - | 1 | - | - | 5 |
| 5 | Педосфера (почвенный покров) Земли. Физические и химические факторы почвообразовательного процесса. | 2 | 2 | - | - | 10 |
| 5.1 | Фазовый и химический состав почв. Кислотно-основные условия, поглощательная способность и ионообменные процессы в почвах. | 1 | 1 | - | - | 5 |
| 5.2 | Источники, причины и последствия техногенного загрязнения почв. | 1 | 1 | - | - | 5 |
| 6 | Природные ландшафты Земли. Особенности химических процессов в различных типах природных ландшафтах. | 1 | 2 | - | - | 10 |
| 6.1 | Структурно-функциональные составляющие природных ландшафтов. Классификация природных ландшафтов. | 0,5 | - | - | - | 5 |

| | | | | | | |
|-----|---|-----------|-----------|----------|----------|------------|
| | Закономерности воздушной и водной миграции химических элементов в ландшафтах. | | | | | |
| 6.2 | Особенности геохимических процессов в различных типах природных ландшафтов. | 0,5 | 2 | - | - | 5 |
| 7 | Техногенные ландшафты. Устойчивость природных ландшафтов к техногенным химическим нагрузкам | 1 | 2 | - | - | 10 |
| 7.1 | Классификация техногенных ландшафтов. Количественные показатели техногенного химического воздействия на ландшафты. Устойчивость природных ландшафтов к техногенным геохимическим нагрузкам. | 0,5 | 1 | - | - | 5 |
| 7.2 | Особенности и последствия процессов химического загрязнения в отдельных типах техногенных ландшафтах. | 0,5 | 1 | - | - | 5 |
| 8 | Методы контроля и мониторинга химического загрязнения окружающей среды. | 1 | 1 | | | 10 |
| 8.1 | Химические и физико-химические методы контроля компонентов окружающей среды. Организация и проведение эколого-химического мониторинга (мониторинг загрязнения атмосферного воздуха и снежного покрова, мониторинг поверхностных и подземных вод, мониторинг почв, биомониторинг). | 1 | - | - | - | 5 |
| 8.2 | Обработка результатов эколого-химического мониторинга. Эколого-химическая оценка воздействия промышленных предприятий на окружающую среду. | - | 1 | - | - | 5 |
| 9. | Контрольная работа | | | | | 10 |
| | ИТОГО | 16 | 16 | | | 184 |

Для студентов очно-заочной формы обучения

| № | Тема | Контактная работа обучающихся с преподавателем | | | Практическая подготовка | Самостоятельная работа |
|---|------|--|-----------------------------|-----------------|-------------------------|------------------------|
| | | лекции | практич. занятия/ др. формы | лаборат. работы | | |
| | | | | | | |

| | | | | | | |
|-----|---|-----|-----|---|---|-----|
| 1 | Возникновение и история Земли. Формирование геосфер. Химический состав геосфер Земли. Природные циклические процессы в биосфере Земли. | 1 | 4 | - | - | 15 |
| 1.1 | Место "Химии окружающей среды" в системе естественных наук и в системе наук занимающихся проблемами охраны окружающей среды. Образование земной коры и атмосферы. Формирование гидросферы. Возникновение жизни и эволюция атмосферы. Этапы развития биосферы Земли. | 1 | - | - | - | 7,5 |
| 1.2 | Химический состав литосферы, гидросферы, атмосферы и живого вещества. Экзогенный и эндогенный цикл. Гидрологический цикл. Циклы биогенных химических элементов. | 1 | 3 | - | - | 7,5 |
| 2 | Загрязнение окружающей среды. Химическое загрязнение окружающей среды. | 1 | 2 | - | - | 22 |
| 2.1 | Типы загрязнения окружающей среды. Химическое загрязнение окружающей среды. Природные и антропогенные виды химического загрязнения. | 0,5 | 1 | - | - | 11 |
| 2.2 | Факторы, определяющие опасность воздействия загрязняющих веществ. Современные принципы установления ПДК (предельно допустимая концентрация) в объектах окружающей среды. | 0,5 | 1 | - | - | 11 |
| 3 | Атмосфера Земли. Природные и техногенные источники формирования химического состава атмосферы. | 1 | 1 | - | - | 23 |
| 3.1 | Факторы формирования состава атмосферного воздуха. Атмосферные аэрозоли. Химические процессы в стратосфере и тропосфере Земли. | 0,5 | 0,5 | - | - | 11 |

| | | | | | | |
|-----|---|----------|----------|----------|----------|-----------|
| | Круговорот веществ в атмосфере. | | | | | |
| 3.2 | Источники и виды техногенного химического загрязнения атмосферы. Причины и последствия загрязнения атмосферы для окружающей среды. | 0,5 | 0,5 | - | - | 12 |
| 4 | Гидросфера Земли. Природные и техногенные источники формирования химического состава гидросферы. Причины и последствия загрязнения гидросферы для окружающей среды. | 1 | 1 | - | - | 22 |
| 4.1 | Характеристика физико-химических свойств воды. Химический состав природных вод (воды Мирового океана и воды суши). | 1 | 0,5 | - | - | 11 |
| 4.2 | Химическое загрязнение гидросферы (бытовые сточные воды, нефтепродукты и органические соединения искусственного происхождения, тяжелые металлы). Экологические и социальные последствия загрязнения гидросферы. | - | 0,5 | - | - | 11 |
| 5 | Педосфера (почвенный покров) Земли. Физические и химические факторы почвообразовательного процесса. | 2 | 1 | - | - | 22 |
| 5.1 | Фазовый и химический состав почв. Кислотно-основные условия, поглощательная способность и ионообменные процессы в почвах. | 1 | 1 | - | - | 11 |
| 5.2 | Источники, причины и последствия техногенного загрязнения почв. | 1 | 1 | - | - | 11 |
| 6 | Природные ландшафты Земли. Особенности химических процессов в различных типах природных ландшафтах. | 2 | 1 | - | - | 26 |
| 6.1 | Структурно-функциональные составляющие природных ландшафтов. Классификация природных ландшафтов. Закономерности воздушной и водной миграции химических элементов в ландшафтах. | 1 | - | - | - | 11 |

| | | | | | | |
|-----|---|----------|-----------|---|---|------------|
| 6.2 | Особенности геохимических процессов в различных типах природных ландшафтов. | 1 | 1 | - | - | 11 |
| 7 | Техногенные ландшафты. Устойчивость природных ландшафтов к техногенным химическим нагрузкам | 2 | 2 | - | - | 26 |
| 7.1 | Классификация техногенных ландшафтов. Количественные показатели техногенного химического воздействия на ландшафты. Устойчивость природных ландшафтов к техногенным геохимическим нагрузкам. | 1 | 1 | - | - | 11 |
| 7.2 | Особенности и последствия процессов химического загрязнения в отдельных типах техногенных ландшафтах. | 1 | 1 | - | - | 11 |
| 8 | Методы контроля и мониторинга химического загрязнения окружающей среды. | 1 | 1 | | | 22 |
| 8.1 | Химические и физико-химические методы контроля компонентов окружающей среды. Организация и проведение эколого-химического мониторинга (мониторинг загрязнения атмосферного воздуха и снежного покрова, мониторинг поверхностных и подземных вод, мониторинг почв, биомониторинг). | 1 | - | - | - | 11 |
| 8.2 | Обработка результатов эколого-химического мониторинга. Эколого-химическая оценка воздействия промышленных предприятий на окружающую среду. | - | 1 | - | - | 11 |
| 9. | Контрольная работа | | | | | 18 |
| | ИТОГО | 8 | 12 | | | 196 |

5.2 Содержание учебной дисциплины (модуля)

Тема 1. Возникновение и история Земли. Формирование геосфер.

Химический состав геосфер Земли. Природные циклические процессы в биосфере Земли.

1.1. Место "Химии окружающей среды" в системе естественных наук и в системе наук занимающихся проблемами охраны окружающей среды. Образование земной коры и атмосферы. Формирование гидросферы. Возникновение жизни и эволюция атмосферы. Этапы развития биосферы Земли.

1.2. Химический состав литосферы, гидросферы, атмосферы и живого вещества. Экзогенный и эндогенный цикл. Гидрологический цикл. Циклы биогенных химических элементов.

Тема 2. Загрязнение окружающей среды. Химическое загрязнение окружающей среды.

2.1. Типы загрязнения окружающей среды. Химическое загрязнение окружающей среды. Природные и антропогенные виды химического загрязнения.

2.2. Факторы, определяющие опасность воздействия загрязняющих веществ. Современные принципы установления ПДК (предельно допустимая концентрация) в объектах окружающей среды.

Тема 3. Атмосфера Земли. Природные и техногенные источники формирования химического состава атмосферы.

3.1. Факторы формирования состава атмосферного воздуха. Атмосферные аэрозоли. Химические процессы в стратосфере и тропосфере Земли. Круговорот веществ в атмосфере.

3.2. Источники и виды техногенного химического загрязнения атмосферы. Причины и последствия загрязнения атмосферы для окружающей среды.

Тема 4. Гидросфера Земли. Природные и техногенные источники формирования химического состава гидросферы. Причины и последствия загрязнения гидросферы для окружающей среды.

4.1. Характеристика физико-химических свойств воды. Химический состав природных вод (воды Мирового океана и воды суши).

4.2. Химическое загрязнение гидросферы (бытовые сточные воды, нефтепродукты и органические соединения искусственного происхождения, тяжелые металлы). Экологические и социальные последствия загрязнения гидросферы.

Тема 5. Педосфера (почвенный покров) Земли. Физические и химические факторы почвообразовательного процесса.

5.1. Фазовый и химический состав почв. Кислотно-основные условия, поглощательная способность и ионообменные процессы в почвах.

5.2. Источники, причины и последствия техногенного загрязнения почв.

Тема 6. Природные ландшафты Земли. Особенности химических процессов в различных типах природных ландшафтах.

6.1. Структурно-функциональные составляющие природных ландшафтов. Классификация природных ландшафтов. Закономерности воздушной и водной миграции химических элементов в ландшафтах.

6.2. Особенности геохимических процессов в различных типах природных ландшафтов.

Тема 7. Техногенные ландшафты. Устойчивость природных ландшафтов к техногенным химическим нагрузкам.

7.1. Классификация техногенных ландшафтов. Количественные показатели техногенного химического воздействия на ландшафты. Устойчивость природных ландшафтов к техногенным геохимическим нагрузкам.

7.2. Особенности и последствия процессов химического загрязнения в отдельных типах техногенных ландшафтах.

Тема 8. Методы контроля и мониторинга химического загрязнения окружающей среды.

8.1. Химические и физико-химические методы контроля компонентов окружающей среды. Организация и проведение эколого-химического мониторинга (мониторинг загрязнения атмосферного воздуха и снежного покрова, мониторинг поверхностных и подземных вод, мониторинг почв, биомониторинг).

8.2. Обработка результатов эколого-химического мониторинга. Эколого-химическая оценка воздействия промышленных предприятий на окружающую среду.

6 ОБРАЗОВАТЕЛЬНЫЕ ТЕХНОЛОГИИ

Освоение дисциплины предусматривает репродуктивные (информационные занятия, самостоятельная работа с материалом) и активные (доклады, коллоквиумы) технологии обучения.

7 ПЕРЕЧЕНЬ УЧЕБНО-МЕТОДИЧЕСКОГО ОБЕСПЕЧЕНИЯ ДЛЯ САМОСТОЯТЕЛЬНОЙ РАБОТЫ ОБУЧАЮЩИХСЯ ПО ДИСЦИПЛИНЕ (МОДУЛЮ)

Для организации самостоятельной работы обучающихся по изучению дисциплины «Химия окружающей среды» кафедрой подготовлены *Методические указания по организации самостоятельной работы и задания для обучающихся направления подготовки 20.04.01 Техносферная безопасность.*

Для выполнения контрольной работы студентами кафедрой подготовлены *Методические рекомендации и задания к контрольной работе для студентов направления подготовки 20.04.01 Техносферная безопасность.*

Форма контроля самостоятельной работы студентов – контрольная работа, экзамен

8 ОЦЕНОЧНЫЕ МАТЕРИАЛЫ ДЛЯ ПРОВЕДЕНИЯ ТЕКУЩЕГО КОНТРОЛЯ УСПЕВАЕМОСТИ И ПРОМЕЖУТОЧНОЙ АТТЕСТАЦИИ ОБУЧАЮЩИХСЯ ПО ДИСЦИПЛИНЕ (МОДУЛЮ)

Оценка результатов обучения осуществляется в ходе текущего контроля успеваемости и промежуточной аттестации.

Текущий контроль знаний, умений, владений как результат формирования компетенций осуществляется в ходе аудиторных занятий, проводимых по расписанию.

Формы и методы текущего контроля: экспертное наблюдение и оценка результата деятельности обучающегося на учебных занятиях, экспертная оценка выполненных самостоятельных работ, оценка результатов оценочных мероприятий.

Оценочные средства: тест, коллоквиум, доклад, контрольная работа.

| № n/n | Тема | Конкретизированные результаты обучения | Оценочные средства |
|----------|--|--|--------------------|
| 1. | <p>Возникновение и история Земли. Формирование геосфер. Химический состав геосфер Земли. Природные циклические процессы в биосфере Земли.</p> <p>Место "Химии окружающей среды" в системе естественных наук и в системе наук занимающихся проблемами охраны окружающей среды. Образование земной коры и атмосферы. Формирование гидросферы. Возникновение жизни и эволюция атмосферы. Этапы развития биосферы Земли.</p> <p>Химический состав литосферы, гидросферы, атмосферы и живого вещества. Экзогенный и эндогенный цикл. Гидрологический цикл. Циклы биогенных химических элементов.</p> | <p>Знать: формы нахождения химических элементов в различных геосферах; миграционную способность химических элементов в зависимости от внешних и внутренних факторов; миграционную способность химических элементов в зависимости от внешних и внутренних факторов.</p> <p>Уметь: проводить изучение и моделирование протекания различных химических и геохимических процессов; обрабатывать и систематизировать данные по химии различных компонентов природной среды в том числе с применением ЭВМ; делать выводы о подвижности, направленности и формах миграции элементов и веществ в различных геосферах.</p> <p>Владеть: представлением о закономерностях формирования химических и геохимических аномалий в природных и техногенных ландшафтах.</p> | Коллоквиум, тест |

| | | | |
|----|---|--|---------------------|
| 2. | <p>Загрязнение окружающей среды. Химическое загрязнение окружающей среды. Типы загрязнения окружающей среды. Химическое загрязнение окружающей среды. Природные и антропогенные виды химического загрязнения. Факторы, определяющие опасность воздействия загрязняющих веществ. Современные принципы установления ПДК (предельно допустимая концентрация) в объектах окружающей среды.</p> | <p>Знать: физико-химические закономерности химических преобразований природных и техногенных ландшафтов; миграционную способность химических элементов в зависимости от внешних и внутренних факторов. Уметь: проводить изучение и моделирование протекания различных химических процессов; делать выводы о подвижности, направленности и формах миграции элементов и веществ в различных геосферах. Владеть: представлением о закономерностях формирования геохимических аномалий в природных и техногенных ландшафтах; основными методами исследований применяемых в химии и химическом и геохимическом мониторинге.</p> | Коллоквиум. Доклад. |
| 3. | <p>Атмосфера Земли. Природные и техногенные источники формирования химического состава атмосферы. Факторы формирования состава атмосферного воздуха. Атмосферные аэрозоли. Химические процессы в стратосфере и тропосфере Земли. Круговорот веществ в атмосфере. Источники и виды техногенного химического загрязнения атмосферы. Причины и последствия загрязнения атмосферы для окружающей среды.</p> | <p>Знать: физико-химические закономерности химических преобразований природных и техногенных ландшафтов; основные принципы эколого-химической оценки воздействия промышленных предприятий на окружающую среду. Уметь: проводить обработку результатов химических исследований для оценки воздействия промышленных предприятий на окружающую среду; использовать химические методы при выявлении загрязнения природной среды и прогнозе миграции загрязняющих компонентов в компонентах природных и техногенных ландшафтов. Владеть: навыками практического выполнения эколого-химической оценки воздействия промышленных предприятий и отдельных их объектов на окружающую среду; представлением о закономерностях формирования химических и геохимических аномалий в природных и техногенных ландшафтах.</p> | Коллоквиум. Доклад. |
| 4. | <p>Гидросфера Земли. Природные и техногенные источники формирования химического состава гидросферы. Причины и последствия загрязнения гидросферы для окружающей среды. Характеристика физико-химических свойств воды. Химический состав природных вод (воды Мирового океана и воды суши). Химическое загрязнение гидросферы (бытовые сточные воды, нефтепродукты и органические соединения искусственного</p> | <p>Знать: физико-химические закономерности химических преобразований природных и техногенных ландшафтов; основные принципы эколого-химической оценки воздействия промышленных предприятий на окружающую среду. Уметь: проводить обработку результатов химических исследований для оценки воздействия промышленных предприятий на окружающую среду; использовать химические методы при выявлении загрязнения природной среды и прогнозе миграции загрязняющих компонентов в компонентах природных и техногенных ландшафтов.</p> | Коллоквиум. Доклад. |

| | | | |
|----|--|--|--------------------------------|
| | <p>происхождения, тяжелые металлы). Экологические и социальные последствия загрязнения гидросферы.</p> | <p>Владеть: навыками практического выполнения эколого-химической оценки воздействия промышленных предприятий и отдельных их объектов на окружающую среду; представлением о закономерностях формирования химических и геохимических аномалий в природных и техногенных ландшафтах.</p> | |
| 5. | <p>Педосфера (почвенный покров) Земли. Физические и химические факторы почвообразовательного процесса. Фазовый и химический состав почв. Кислотно-основные условия, поглощательная способность и ионообменные процессы в почвах. Источники, причины и последствия техногенного загрязнения почв.</p> | <p>Знать: физико-химические закономерности химических преобразований природных и техногенных ландшафтов; основные принципы эколого-химической оценки воздействия промышленных предприятий на окружающую среду. Уметь: проводить обработку результатов химических исследований для оценки воздействия промышленных предприятий на окружающую среду; использовать химические методы при выявлении загрязнения природной среды и прогнозе миграции загрязняющих компонентов в компонентах природных и техногенных ландшафтов. Владеть: навыками практического выполнения эколого-химической оценки воздействия промышленных предприятий и отдельных их объектов на окружающую среду; представлением о закономерностях формирования химических и геохимических аномалий в природных и техногенных ландшафтах.</p> | <p>Коллоквиум. Доклад.</p> |
| 6. | <p>Природные ландшафты Земли. Особенности химических процессов в различных типах природных ландшафтах. Структурно-функциональные составляющие природных ландшафтов. Классификация природных ландшафтов. Закономерности воздушной и водной миграции химических элементов в ландшафтах. Особенности геохимических процессов в различных типах природных ландшафтов.</p> | <p>Знать: типы элементарных и геохимических ландшафтов; физико-химические закономерности геохимических преобразований природных и техногенных ландшафтов; миграционную способность химических элементов в зависимости от внешних и внутренних факторов.. Уметь: проводить изучение и моделирование протекания различных геохимических процессов; делать выводы о подвижности, направленности и формах миграции элементов и веществ в различных геосферах; Владеть: представлением о закономерностях формирования геохимических аномалий в природных и техногенных ландшафтах; основными методами исследований применяемых в химии и геохимическом мониторинге.</p> | <p>Коллоквиум. Доклад.</p> |
| 7. | <p>Техногенные ландшафты. Устойчивость природных ландшафтов к техногенным химическим нагрузкам. Классификация техногенных ландшафтов. Количественные показатели техногенного химического воздействия на ландшафты. Устойчивость</p> | <p>Знать: физико-химические закономерности геохимических преобразований природных и техногенных ландшафтов; основные принципы эколого-геохимической оценки воздействия промышленных предприятий на окружающую среду. Уметь: проводить обработку результатов геохимических исследований для оценки</p> | <p>Коллоквиум. Доклад.</p> |

| | | | |
|----|--|---|--------------------|
| | <p>природных ландшафтов к техногенным геохимическим нагрузкам. Особенности и последствия процессов химического загрязнения в отдельных типах техногенных ландшафтах.</p> | <p>воздействия промышленных предприятий на окружающую среду; использовать геохимические методы при выявлении загрязнения природной среды и прогнозе миграции загрязняющих компонентов в компонентах природных и техногенных ландшафтов.</p> <p>Владеть: навыками практического выполнения эколого-геохимической оценки воздействия промышленных предприятий и отдельных их объектов на окружающую среду; представлением о закономерностях формирования геохимических аномалий в природных и техногенных ландшафтах.</p> | |
| 8. | <p>Методы контроля и мониторинга химического загрязнения окружающей среды. Химические и физико-химические методы контроля компонентов окружающей среды. Организация и проведение эколого-химического мониторинга (мониторинг загрязнения атмосферного воздуха и снежного покрова, мониторинг поверхностных и подземных вод, мониторинг почв, биомониторинг). Обработка результатов эколого-химического мониторинга. Эколого-химическая оценка воздействия промышленных предприятий на окружающую среду.</p> | <p>Знать: формы нахождения химических элементов в различных геосферах, миграционную способность химических элементов в зависимости от внешних и внутренних факторов; физико-химические закономерности химических преобразований природных и техногенных ландшафтов; основные принципы эколого-химической оценки воздействия промышленных предприятий на окружающую среду.</p> <p>Уметь: проводить обработку результатов химических и геохимических исследований для оценки воздействия промышленных предприятий на окружающую среду; проводить изучение и моделирование протекания различных химических и геохимических процессов в окружающей среде; обрабатывать и систематизировать данные по химии различных компонентов природной среды в том числе с применением ЭВМ; делать выводы о подвижности, направленности и формах миграции элементов и веществ в различных геосферах; использовать химические и геохимические методы при выявлении загрязнения природной среды и прогнозе миграции загрязняющих компонентов в компонентах природных и техногенных ландшафтов.</p> <p>Владеть: навыками практического выполнения эколого-химической оценки воздействия промышленных предприятий и отдельных их объектов на окружающую среду; представлением о закономерностях формирования химических и геохимических аномалий в природных и техногенных ландшафтах; основными методами исследований применяемых в химии и химическом мониторинге.</p> | Коллоквиум. |
| 9. | <p>Выполнение контрольной работы</p> | <p>Знать: формы нахождения химических элементов в различных геосферах, миграционную способность химических элементов в зависимости от внешних и внутренних факторов; типы элементарных и</p> | контрольная работа |

| | | | |
|--|--|---|--|
| | | <p>геохимических ландшафтов; физико-химические закономерности химических преобразований природных и техногенных ландшафтов; основные принципы эколого-химической оценки воздействия промышленных предприятий на окружающую среду.</p> <p>Уметь: проводить обработку результатов химических исследований для оценки воздействия промышленных предприятий на окружающую среду; проводить изучение и моделирование протекания различных химических процессов в объектах окружающей среды; обрабатывать и систематизировать данные по химическим процессам в различных компонентах природной среды в том числе с применением ЭВМ; делать выводы о подвижности, направленности и формах миграции элементов и веществ в различных геосферах; использовать методы моделирования химического загрязнения при выявлении загрязнения природной среды и прогнозе миграции загрязняющих компонентов в компонентах природных и техногенных ландшафтов.</p> <p>Владеть: навыками практического выполнения эколого-химической оценки воздействия промышленных предприятий и отдельных их объектов на окружающую среду; представлением о закономерностях формирования химических и геохимических аномалий в природных и техногенных ландшафтах; основными методами исследований, применяемыми в химии и химическом мониторинге.</p> | |
|--|--|---|--|

Промежуточная аттестация по итогам освоения дисциплины (модуля) проводится в форме экзамена.

Для осуществления текущего контроля знаний, умений, владений и промежуточной аттестации обучающихся используется комплект оценочных средств по дисциплине (модулю).

При реализации дисциплины (модуля) используется балльно-рейтинговая система оценки учебной деятельности в соответствии с Положением о балльно-рейтинговой системе оценки учебной деятельности (учебном рейтинге) обучающихся в ФГБОУ ВО «Уральский государственный горный университет» (СМК ОД.Пл.04-06.222-2021).

Распределение баллов в рамках текущего рейтинга и рейтинга промежуточной аттестации по учебной дисциплине (модулю) представлены в комплекте оценочных средств по дисциплине (модулю).

Полученные значения учебного рейтинга обучающихся в баллах переводятся в оценки, выставляемые по следующей шкале:

| Количество баллов | Отметка за экзамен/ зачёт с оценкой | Отметка о зачёте |
|-------------------|-------------------------------------|------------------|
| 80-100 | Отлично | |

| | | |
|-------|---------------------|------------|
| 65-79 | Хорошо | Зачтено |
| 50-64 | Удовлетворительно | |
| 0-49 | Неудовлетворительно | Не зачтено |

9 МЕТОДИЧЕСКИЕ УКАЗАНИЯ ДЛЯ ОБУЧАЮЩИХСЯ ПО ОСВОЕНИЮ ДИСЦИПЛИНЫ (МОДУЛЯ)

Алгоритм работы студентов для качественного усвоения дисциплины включает в себя следующие действия:

1. Изучение рабочей программы дисциплины, что позволит правильно сориентироваться в системе требований, предъявляемых к студенту со стороны преподавателя.
2. Посещение и конспектирование лекций.
3. Обязательная подготовка к практическим занятиям.
4. Изучение основной и дополнительной литературы, интернет-источников.
5. Выполнение всех видов самостоятельной работы.

10 ПЕРЕЧЕНЬ УЧЕБНОЙ ЛИТЕРАТУРЫ, НЕОБХОДИМОЙ ДЛЯ ОСВОЕНИЯ ДИСЦИПЛИНЫ (МОДУЛЯ)

10.1 Основная литература

| № п/п | Наименование | Кол-во экз. |
|-------|--|-------------|
| 1. | Исидоров В.А. Экологическая химия [Электронный ресурс] : учебное пособие для вузов / В.А. Исидоров. - Электрон. текстовые данные. - СПб. : ХИМИЗДАТ, 2016. - 304 с. Режим доступа: http://www.iprbookshop.ru/49802.html | Эл. ресурс |
| 2. | Геохимия : учебник для студентов геологических специальностей высших учебных заведений / А. И. Перельман. - 3-е изд. - Москва : URSS, 2016. - 532 с. | 1 |
| 3. | Геохимия ландшафта и окружающая среда : научное издание / В. А. Алексеенко. - Москва : Недра, 1990. - 142 с | 2 |

10.2 Дополнительная литература

| № п/п | Наименование | Кол-во экз. |
|-------|---|-------------|
| 1 | Экология : учеб. пособие / Под ред. В. А. Соловьева, Ю. А. Кротова. - Санкт-Петербург : Химия, 1997. - 240 с. : ил. - Библиогр.: с. 238-239. | 2 |
| 2 | Общая биология с основами экологии и природоохранной деятельности : учебное пособие / Е. И. Тупикин. - 4-е изд., испр. и доп. - Москва : Академия, 2007. - 384 с. : ил. - (Профессиональное образование). - Библиогр.: с. 367-368 | 10 |
| 3 | Практикум по общей и неорганической химии : учебное пособие / В. И. Фролов [и др.] ; ред.: Н. Н. Павлов, В. И. Фролов. - 2-е изд., перераб. и доп. - Москва : Дрофа, 2002. - 304 с | 2 |
| 4 | Геохимия природных и техногенно измененных биосистем / отв. ред. Филатова Е. В. - М.: Научный мир, 2006. - 280 с. | 1 |
| 5 | Алексеенко В.А. Экологическая геохимия. – М.: Логос, 2000. – 627 с. | 5 |
| 6 | Геохимия ландшафта [Текст] : научное издание / А. И. Перельман. - Москва : Высшая школа, 1966. - 391 с. | 4 |
| 7 | Задачи и вопросы по химии окружающей среды : учебное пособие / Наталия Павловна Тарасова Н. П. [и др.]. - Москва : Мир, 2002. - 368 с. | 2 |
| 8 | Иванов В.В. Экологическая геохимия элементов. Справочник: в 6 кн.- М. Экология, 1995. | 1 |

10.3 Нормативные правовые акты

1. «Об охране окружающей среды» [Электронный ресурс]: Федеральный Закон РФ №7-ФЗ от 10.01.2002 г. (с доп. и изм.): - Режим доступа: ИПС «КонсультантПлюс».
2. «Об охране атмосферного воздуха» [Электронный ресурс]: Федеральный Закон РФ №96-ФЗ от 04.05.1999 г. (с доп. и изм.): - Режим доступа: ИПС «КонсультантПлюс».
3. «Водный кодекс РФ» [Электронный ресурс]: Федеральный Закон РФ №74-ФЗ от 03.06.2006 г. (с доп. и изм.): - Режим доступа: ИПС «КонсультантПлюс».
4. «Об отходах производства и потребления» [Электронный ресурс]: Федеральный Закон РФ №89-ФЗ от 24.06.1998 г. (с доп. и изм.): - Режим доступа: ИПС «КонсультантПлюс».

11 ПЕРЕЧЕНЬ РЕСУРСОВ ИНФОРМАЦИОННО – ТЕЛЕКОММУНИКАЦИОННОЙ СЕТИ «ИНТЕРНЕТ», НЕОБХОДИМЫХ ДЛЯ ОСВОЕНИЯ ДИСЦИПЛИНЫ (МОДУЛЯ), СОВРЕМЕННЫХ ПРОФЕССИОНАЛЬНЫХ БАЗ ДАННЫХ, ИНФОРМАЦИОННЫХ СПРАВОЧНЫХ СИСТЕМ

Ресурсы сети Интернет:

1. Электронно-методический комплекс. Режим доступа в раздел «Геохимия биосферы»: - <http://www.kgau.ru/distance>
2. Департамент Росприроднадзора по Уральскому федеральному округу – <http://66.rpn.gov.ru/>
3. Научно-практический журнал «Экология производства» - <http://www.ecoindustry.ru>.
4. Информационно-правовой портал «Гарант» - <http://www.garant.ru/>
5. Единое окно доступа к образовательным ресурсам - Режим доступа: <http://window.edu.ru>

Информационные справочные системы:

Справочная правовая система «КонсультантПлюс»

Группа изданий «Технадзор», Свердловская область - <http://www.tnadzor.ru/>

Современные профессиональные базы данных:

E-library: электронная научная библиотека: <https://elibrary.ru>

Scopus: база данных рефератов и цитирования

<https://www.scopus.com/customer/profile/display.uri>

12. ПЕРЕЧЕНЬ ЛИЦЕНЗИОННОГО И СВОБОДНО РАСПРОСТРАНЯЕМОГО ПРОГРАММНОГО ОБЕСПЕЧЕНИЯ (В ТОМ ЧИСЛЕ ОТЕЧЕСТВЕННОГО), ИСПОЛЪЗУЕМОГО ПРИ ОСУЩЕСТВЛЕНИИ ОБРАЗОВАТЕЛЬНОГО ПРОЦЕССА ПО ДИСЦИПЛИНЕ (МОДУЛЮ)

1. Microsoft Windows 8 Professional
2. Microsoft Office Standard 2013
3. Microsoft Office Professional 2010
4. Golden Softwre Surfer
5. CorelDraw X6
6. Инженерное ПО MathWork МАТLАВ и MathWork Simulink

13 ОПИСАНИЕ МАТЕРИАЛЬНО-ТЕХНИЧЕСКОЙ БАЗЫ, НЕОБХОДИМОЙ ДЛЯ ОСУЩЕСТВЛЕНИЯ ОБРАЗОВАТЕЛЬНОГО ПРОЦЕССА ПО ДИСЦИПЛИНЕ

(МОДУЛЮ)

Реализация данной учебной дисциплины осуществляется с использованием материально-технической базы, обеспечивающей проведение всех видов учебных занятий обучающихся, предусмотренных программой учебной дисциплины (модуля), соответствующей действующим санитарным и противопожарным правилам и нормам, включающей:

- помещения, представляющие собой:
- учебные аудитории для проведения занятий лекционного типа;
- учебные аудитории для проведения занятий семинарского типа;
- учебные аудитории для групповых и индивидуальных консультаций;
- учебные аудитории для текущего контроля и промежуточной аттестации;
- аудитории для самостоятельной работы;
- помещения для хранения и профилактического обслуживания учебного оборудования.

14 ОСОБЕННОСТИ РЕАЛИЗАЦИИ УЧЕБНОЙ ДИСЦИПЛИНЫ (МОДУЛЯ) ДЛЯ ЛИЦ С ИНВАЛИДНОСТЬЮ И ОГРАНИЧЕННЫМИ ВОЗМОЖНОСТЯМИ ЗДОРОВЬЯ

Освоение дисциплины (модуля) для обучающихся с инвалидностью и ограниченными возможностями здоровья может быть организовано с учётом особенностей их психофизического развития, индивидуальных возможностей и необходимых специальных условий их обучения.

При реализации данной дисциплины (модуля) используются различные образовательные технологии (в том числе дистанционные) с учётом их адаптации для обучающихся с инвалидностью и ограниченными возможностями здоровья в зависимости от вида и характера ограниченных возможностей здоровья обучающихся.

Образовательные технологии используются во всех основных видах учебной работы по дисциплине (модулю) (контактная работа, самостоятельная работа, индивидуальная работа), адаптируются с учётом способностей, особенностей восприятия, готовности к освоению учебного материала, имеющегося индивидуального социально-образовательного опыта обучающихся с инвалидностью и ограниченными возможностями здоровья.

При реализации дисциплины (модуля) конкретные формы и виды самостоятельной и индивидуальной работы обучающихся с инвалидностью и ограниченными возможностями здоровья устанавливаются преподавателем. Выбор форм и видов самостоятельной и индивидуальной работы обучающихся с инвалидностью и обучающихся с ограниченными возможностями здоровья осуществляется с учётом их способностей, особенностей восприятия и готовности к освоению учебного материала.

Обучающиеся из числа лиц с ограниченными возможностями здоровья и с инвалидностью при необходимости обеспечиваются печатными и (или) электронными образовательными ресурсами (учебники, учебные пособия, материалы для самостоятельной работы и т.д.) в формах, адаптированных к ограничениям их здоровья и восприятия информации:

- для лиц с нарушениями зрения:
 - в печатной форме увеличенным шрифтом;
 - в форме электронного документа;
- для лиц с нарушениями слуха:
 - в печатной форме;
 - в форме электронного документа;
- для лиц с нарушениями опорно-двигательного аппарата:
 - в печатной форме;

– в форме электронного документа.

Данный перечень может быть конкретизирован в зависимости от контингента обучающихся.

Проведение текущего контроля успеваемости и промежуточной аттестации (конкретные формы и процедуры) для обучающихся с инвалидностью и ограниченными возможностями здоровья по дисциплине (модулю) устанавливается ФГБОУ ВО «УГГУ» самостоятельно с учётом ограничений их здоровья и доводятся до сведения обучающихся в сроки, определённые в локальных актах университета.

Процедура проведения промежуточной аттестации для обучающихся с инвалидностью и ограниченными возможностями здоровья при необходимости устанавливается с учётом индивидуальных психофизических особенностей (устно, письменно на бумаге, письменно на компьютере, в форме тестирования и т.п.). При необходимости предусматривается увеличение времени на подготовку к промежуточной аттестации, а также предоставляется дополнительное время для подготовки ответа в ходе промежуточной аттестации. При необходимости промежуточная аттестация может проводиться в несколько этапов. Возможно установление индивидуальных графиков проведения текущего контроля успеваемости и прохождения промежуточной аттестации.

Учебно-методические материалы для проведения текущего контроля успеваемости и промежуточной аттестации предоставляются в формах с учётом особенностей их психофизического развития, индивидуальных возможностей к восприятию информации.

Освоение дисциплины (модуля) и проведение процедуры оценивания результатов обучения обучающихся с инвалидностью и ограниченными возможностями здоровья предусматривает (в случае необходимости) использование специальных технических средств, необходимых им в связи с их индивидуальными особенностями. Эти средства могут быть предоставлены университетом, могут использоваться собственные технические средства.

Каждый обучающийся из числа лиц с инвалидностью и ограниченными возможностями здоровья в течение всего периода обучения при необходимости будет обеспечен индивидуальным неограниченным доступом к электронной информационно-образовательной среде УГГУ с использованием специальных технических и программных средств, содержащей электронные образовательные ресурсы, перечисленные в данной рабочей программе дисциплины (модуля) и иметь доступ к необходимому программному обеспечению, адаптированному для обучающихся инвалидов и обучающихся с ограниченными возможностями здоровья.

МИНОБРНАУКИ РОССИИ

ФГБОУ ВО «Уральский государственный горный университет»



РАБОЧАЯ ПРОГРАММА ДИСЦИПЛИНЫ (МОДУЛЯ)

**Б1.В.01.02 ИННОВАЦИОННЫЕ ПРИРОДООХРАННЫЕ
ТЕХНОЛОГИИ**

Направление подготовки

20.04.01 Техносферная безопасность

Направленность (профиль)

Экологический менеджмент предприятий и территорий

год набора: 2023

Автор: Студенок Г.А., доцент, к.т.н.

Одобрена на заседании кафедры

инженерной экологии

(название кафедры)

Зав.кафедрой

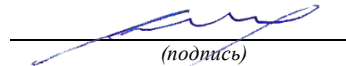

(подпись)

Хохряков А.В.

(Фамилия И.О.)

Протокол № 1 от 09.09.2022 г.

(Дата)

Рассмотрена методической комиссией
инженерно-экономического факультета

(название факультета)

Председатель

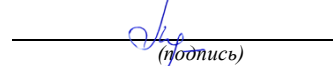

(подпись)

Мочалова Л.А.

(Фамилия И.О.)

Протокол № 1 от 13.09.2022 г.

(Дата)

Екатеринбург

Аннотация рабочей программы дисциплины (модуля) "Инновационные природоохранные технологии"

Трудоемкость дисциплины (модуля): 3 з. е. 108 часов.

Форма промежуточной аттестации – экзамен

Цель дисциплины (модуля): изучение инновационных природоохранных технологий, принципов их разработки и внедрения, основных существующих и перспективных направлений их внедрения в РФ и в мире, нормативной документации по данному вопросу.

Компетенции, формируемые в процессе изучения дисциплины (модуля):

профессиональные

- способен к разработке в организации мероприятий по экономическому регулированию в области охраны окружающей среды (ПК-1).

Результат изучения дисциплины (модуля):

Знать:

- виды инновационных природоохранных технологий, области применения данных видов;

- принципы разработки и внедрения инновационных природоохранных технологий в РФ и в мире;

- требования нормативных документов в части разработки и внедрения природоохранных технологий;

Уметь:

- применять и корректно толковать нормы документов, регламентирующих разработку и внедрение инновационных природоохранных технологий;

- осуществлять поиск путей разработки и внедрения инновационных природоохранных технологий;

- выполнять требования нормативных документов в части разработки и внедрения природоохранных технологий;

Владеть:

- навыками применения норм документов, регламентирующих разработку и внедрение инновационных природоохранных технологий;

- навыками поиска путей разработки и внедрения инновационных природоохранных технологий;

- навыками выполнения требований нормативных документов в части разработки и внедрения природоохранных технологий.

1 ЦЕЛИ ОСВОЕНИЯ ДИСЦИПЛИНЫ (МОДУЛЯ)

Целью освоения учебной дисциплины "Инновационные природоохранные технологии" является изучение инновационных природоохранных технологий, принципов их разработки и внедрения, основных существующих и перспективных направлений их внедрения в РФ и в мире, нормативной документации по данному вопросу.

Для достижения указанной цели необходимо:

- ознакомление студентов и изучение ими документов, регламентирующих разработку и внедрение инновационных природоохранных технологий;
- изучение принципов разработки и внедрения инновационных природоохранных технологий;
- овладение студентами умениями и навыками практического решения вопросов, возникающих при разработке и внедрении природоохранных технологий;
- изучение принципов поиска путей разработки и внедрения инновационных природоохранных технологий.

2 ПЕРЕЧЕНЬ ПЛАНИРУЕМЫХ РЕЗУЛЬТАТОВ ОБУЧЕНИЯ ПО ДИСЦИПЛИНЕ (МОДУЛЮ)

Результаты освоения дисциплины (модуля) и формируемые у обучающихся компетенции определены в таблице 2.1.

Таблица 2.1 Формируемые компетенции и результаты обучения

| Код и наименование компетенции | Результаты обучения | | Код и наименование индикатора достижения компетенции |
|--|---------------------|--|---|
| 1 | 2 | | 3 |
| ПК-1: способен к разработке в организации мероприятий по экономическому регулированию в области охраны окружающей среды | знать | - виды инновационных природоохранных технологий, области применения данных видов; - принципы разработки и внедрения инновационных природоохранных технологий в РФ и в мире; - требования нормативных документов в части разработки и внедрения природоохранных технологий. | ПК-1.7: обосновывает планы внедрения новой техники и технологий, обеспечивающих минимизацию воздействия организации на окружающую среду |
| | уметь | - применять и корректно толковать нормы документов, регламентирующих разработку и внедрение инновационных природоохранных технологий; - осуществлять поиск путей разработки и внедрения инновационных природоохранных технологий; - выполнять требования нормативных документов в части разработки и внедрения природоохранных технологий. | |

| | | | |
|--|---------|--|--|
| | владеть | - навыками применения норм документов, регламентирующих разработку и внедрение инновационных природоохранных технологий; - навыками поиска путей разработки и внедрения инновационных природоохранных технологий; - навыками выполнения требований нормативных документов в части разработки и внедрения природоохранных технологий. | |
|--|---------|--|--|

3 МЕСТО ДИСЦИПЛИНЫ (МОДУЛЯ) В СТРУКТУРЕ ОБРАЗОВАТЕЛЬНОЙ ПРОГРАММЫ

Дисциплина "Инновационные природоохранные технологии" является дисциплиной части, формируемой участниками образовательных отношений, Блока 1 «Дисциплины (модули)» учебного плана по направлению подготовки 20.04.01 Техносферная безопасность.

4 ОБЪЕМ ДИСЦИПЛИНЫ (МОДУЛЯ) В ЗАЧЕТНЫХ ЕДИНИЦАХ С УКАЗАНИЕМ КОЛИЧЕСТВА АКАДЕМИЧЕСКИХ ЧАСОВ, ВЫДЕЛЕННЫХ НА КОНТАКТНУЮ РАБОТУ ОБУЧАЮЩИХСЯ С ПРЕПОДАВАТЕЛЕМ (ПО ВИДАМ УЧЕБНЫХ ЗАНЯТИЙ) И НА САМОСТОЯТЕЛЬНУЮ РАБОТУ

| Трудоемкость дисциплины | | | | | | | | контрольные, расчетно-графические работы, рефераты | курсовые работы (проекты) |
|------------------------------------|-------|--------|-------------|--------|----|-------|------|--|---------------------------|
| кол-во з.е. | часы | | | | | | | | |
| | общая | лекции | практ. зан. | лабор. | СР | зачет | экс. | | |
| <i>очная форма обучения</i> | | | | | | | | | |
| 3 | 108 | - | 16 | - | 92 | - | - | 2 контр | - |
| <i>очно-заочная форма обучения</i> | | | | | | | | | |
| 3 | 108 | - | 18 | - | 92 | - | - | 4 контр. | - |

5 СОДЕРЖАНИЕ ДИСЦИПЛИНЫ (МОДУЛЯ), СТРУКТУРИРОВАННОЕ ПО ТЕМАМ (РАЗДЕЛАМ) С УКАЗАНИЕМ ОТВЕДЕННОГО НА НИХ КОЛИЧЕСТВА АКАДЕМИЧЕСКИХ ЧАСОВ И ВИДОВ УЧЕБНЫХ ЗАНЯТИЙ

5.1 Тематический план изучения дисциплины (модуля)

Для студентов очной формы обучения:

| № | Тема | Контактная работа обучающихся с преподавателем | | | Практическая подготовка | Самостоятельная работа |
|---|------|--|-----------------------------|-----------------|-------------------------|------------------------|
| | | лекции | практич. занятия/ др. формы | лаборат. работы | | |
| | | | | | | |

| | | | | | | |
|--------------|--|---|-----------|---|---|-----------|
| 1. | Введение. Понятие об инновационных природоохранных технологиях. Критерии отнесения технологий к природоохранным инновационным технологиям. | - | 2 | - | - | 10 |
| 2. | Виды инновационных природоохранных технологий. Существующие инновационные природоохранные технологии. Современный подход к инновационным природоохранным технологиям. | - | 2 | - | - | 10 |
| 3. | Разработка инновационных природоохранных технологий. Принципы разработки. | - | 2 | - | - | 10 |
| 4. | Внедрение природоохранных технологий. Принципы внедрения. | - | 2 | - | - | 10 |
| 5. | Связь и различия между инновационными природоохранными технологиями и наилучшими доступными технологиями. | - | 2 | - | - | 10 |
| 6. | Разработка и внедрение инновационных природоохранных технологий в РФ – существующее состояние и перспективы. | - | 2 | - | - | 10 |
| 7. | Экологическая и экономическая оценка внедрения инновационных природоохранных технологий. | - | 1 | - | - | 10 |
| 8. | Выявление проблем, возникающих при внедрении инновационных природоохранных технологий. | - | 1 | - | - | 10 |
| 9. | Поиск путей решения проблем, возникающих при внедрении инновационных природоохранных технологий в РФ и в мире. | - | 2 | - | - | 10 |
| 10. | Выполнение контрольной работы | - | - | - | - | 2 |
| ИТОГО | | - | 16 | - | - | 92 |

Для студентов очно-заочной формы обучения:

| № | Тема | Контактная работа обучающихся с преподавателем | | | Практическая подготовка | Самостоятельная работа |
|----|--|--|-----------------------------|-----------------|-------------------------|------------------------|
| | | лекции | практич. занятия/ др. формы | лаборат. работы | | |
| 1. | Введение. Понятие об инновационных природоохранных технологиях. Критерии отнесения технологий к природоохранным инновационным технологиям. | - | 2 | - | - | 10 |
| 2. | Виды инновационных природоохранных технологий. Существующие инновационные природоохранные технологии. Современный подход к инновационным природоохранным технологиям. | - | 2 | - | - | 10 |
| 3. | Разработка инновационных природоохранных технологий. Принципы разработки. | - | 2 | - | - | 10 |
| 4. | Внедрение природоохранных технологий. Принципы внедрения. | - | 2 | - | - | 10 |
| 5. | Связь и различия между инновационными природоохранными технологиями и наилучшими доступными технологиями. | - | 2 | - | - | 10 |
| 6. | Разработка и внедрение инновационных природоохранных технологий в РФ – существующее состояние и перспективы. | - | 2 | - | - | 10 |
| 7. | Экологическая и экономическая оценка внедрения инновационных природоохранных технологий. | - | 1 | - | - | 10 |
| 8. | Выявление проблем, возникающих при внедрении инновационных природоохранных технологий. | - | 1 | - | - | 10 |
| 9. | Поиск путей решения проблем, возникающих при внедрении инновационных | - | 2 | - | - | 8 |

| | | | | | | |
|-------|---|---|----|---|---|----|
| | природоохранных технологий в РФ и в мире. | | | | | |
| 10. | Выполнение контрольной работы | - | - | - | - | 2 |
| ИТОГО | | - | 18 | - | - | 90 |

5.2 Содержание учебной дисциплины (модуля)

1. Введение. Понятие об инновационных природоохранных технологиях. Критерии отнесения технологий к природоохранным инновационным технологиям.
2. Виды инновационных природоохранных технологий. Существующие инновационные природоохранные технологии. Современный подход к инновационным природоохранным технологиям.
3. Разработка инновационных природоохранных технологий. Принципы разработки.
4. Внедрение природоохранных технологий. Принципы внедрения.
5. Связь и различия между инновационными природоохранными технологиями и наилучшими доступными технологиями.
6. Разработка и внедрение инновационных природоохранных технологий в РФ – существующее состояние и перспективы.
7. Экологическая и экономическая оценка внедрения инновационных природоохранных технологий.
8. Выявление проблем, возникающих при внедрении инновационных природоохранных технологий.
9. Поиск путей решения проблем, возникающих при внедрении инновационных природоохранных технологий в РФ и в мире.

6 ОБРАЗОВАТЕЛЬНЫЕ ТЕХНОЛОГИИ

Освоение дисциплины (модуля) предусматривает репродуктивные (информационные занятия, самостоятельная работа с материалом) и активные (коллоквиумы) технологии обучения.

7 ПЕРЕЧЕНЬ УЧЕБНО-МЕТОДИЧЕСКОГО ОБЕСПЕЧЕНИЯ ДЛЯ САМОСТОЯТЕЛЬНОЙ РАБОТЫ ОБУЧАЮЩИХСЯ ПО ДИСЦИПЛИНЕ (МОДУЛЮ)

Для организации самостоятельной работы обучающихся по изучению дисциплины «Инновационные природоохранные технологии» кафедрой подготовлены *Методические указания по организации самостоятельной работы и задания для обучающихся направления подготовки 20.04.01 Техносферная безопасность.*

Для выполнения контрольной работы студентами кафедрой подготовлены *Методические рекомендации и задания к контрольной работе для студентов направления подготовки 20.04.01 Техносферная безопасность.*

Форма контроля самостоятельной работы студентов – контрольная работа, экзамен

8 ОЦЕНОЧНЫЕ МАТЕРИАЛЫ ДЛЯ ПРОВЕДЕНИЯ ТЕКУЩЕГО КОНТРОЛЯ УСПЕВАЕМОСТИ И ПРОМЕЖУТОЧНОЙ АТТЕСТАЦИИ ОБУЧАЮЩИХСЯ ПО ДИСЦИПЛИНЕ (МОДУЛЮ)

Оценка результатов обучения осуществляется в ходе текущего контроля успеваемости и промежуточной аттестации.

Текущий контроль знаний, умений, владений как результат формирования компетенций осуществляется в ходе аудиторных занятий, проводимых по расписанию.

Формы и методы текущего контроля: экспертное наблюдение и оценка результата деятельности обучающегося на учебных занятиях, экспертная оценка выполненных самостоятельных работ, оценка результатов оценочных мероприятий.

Оценочные средства: тест, коллоквиум, контрольная работа.

| № n/n | Тема | Конкретизированные результаты обучения | Оценочные средства |
|----------|---|---|--------------------|
| 1. | <p>Введение. Понятие об инновационных природоохранных технологиях. Критерии отнесения технологий к природоохранным инновационным технологиям.</p> | <p><i>Знать:</i></p> <ul style="list-style-type: none"> - виды инновационных природоохранных технологий, области применения данных видов; - принципы разработки и внедрения инновационных природоохранных технологий в РФ и в мире; - требования нормативных документов в части разработки и внедрения природоохранных технологий; <p><i>Уметь:</i></p> <ul style="list-style-type: none"> - применять и корректно толковать нормы документов, регламентирующих разработку и внедрение инновационных природоохранных технологий; - осуществлять поиск путей разработки и внедрения инновационных природоохранных технологий; - выполнять требования нормативных документов в части разработки и внедрения природоохранных технологий; <p><i>Владеть:</i></p> <ul style="list-style-type: none"> - навыками применения норм документов, регламентирующих разработку и внедрение инновационных природоохранных технологий; - навыками поиска путей разработки и внедрения инновационных природоохранных технологий; - навыками выполнения требований нормативных документов в части разработки и внедрения природоохранных технологий. | Тест |
| 2. | <p>Виды инновационных природоохранных технологий. Существующие инновационные природоохранные технологии. Современный подход к инновационным природоохранным технологиям.</p> | <p><i>Знать:</i></p> <ul style="list-style-type: none"> - виды инновационных природоохранных технологий, области применения данных видов; - принципы разработки и внедрения инновационных природоохранных технологий в РФ и в мире; - требования нормативных документов в части разработки и внедрения природоохранных технологий; <p><i>Уметь:</i></p> <ul style="list-style-type: none"> - применять и корректно толковать нормы документов, регламентирующих разработку и внедрение инновационных природоохранных технологий; - осуществлять поиск путей разработки и внедрения инновационных природоохранных технологий; | Коллоквиум |

| | | | |
|----|---|---|------------|
| | | <ul style="list-style-type: none"> - выполнять требования нормативных документов в части разработки и внедрения природоохранных технологий; <p><i>Владеть:</i></p> <ul style="list-style-type: none"> - навыками применения норм документов, регламентирующих разработки внедрение инновационных природоохранных технологий; - навыками поиска путей разработки и внедрения инновационных природоохранных технологий; - навыками выполнения требований нормативных документов в части разработки и внедрения природоохранных технологий. | |
| 3. | <p>Разработка инновационных природоохранных технологий. Принципы разработки.</p> | <p><i>Знать:</i></p> <ul style="list-style-type: none"> - виды инновационных природоохранных технологий, области применения данных видов; - принципы разработки и внедрения инновационных природоохранных технологий в РФ и в мире; - требования нормативных документов в части разработки и внедрения природоохранных технологий; <p><i>Уметь:</i></p> <ul style="list-style-type: none"> - применять и корректно толковать нормы документов, регламентирующих разработки внедрение инновационных природоохранных технологий; - осуществлять поиск путей разработки и внедрения инновационных природоохранных технологий; - выполнять требования нормативных документов в части разработки и внедрения природоохранных технологий; <p><i>Владеть:</i></p> <ul style="list-style-type: none"> - навыками применения норм документов, регламентирующих разработки и внедрение инновационных природоохранных технологий; - навыками поиска путей разработки и внедрения инновационных природоохранных технологий; - навыками выполнения требований нормативных документов в части разработки и внедрения природоохранных технологий. | Коллоквиум |
| 4. | <p>Внедрение природоохранных технологий. Принципы внедрения.</p> | <p><i>Знать:</i></p> <ul style="list-style-type: none"> - виды инновационных природоохранных технологий, области применения данных видов; - принципы разработки и внедрения инновационных природоохранных технологий в РФ и в мире; - требования нормативных документов в части разработки и внедрения природоохранных технологий; <p><i>Уметь:</i></p> | Коллоквиум |

| | | | |
|----|--|---|------------|
| | | <ul style="list-style-type: none"> - применять и корректно толковать нормы документов, регламентирующих разработку и внедрение инновационных природоохранных технологий; - осуществлять поиск путей разработки и внедрения инновационных природоохранных технологий; - выполнять требования нормативных документов в части разработки и внедрения природоохранных технологий; <p><i>Владеть:</i></p> <ul style="list-style-type: none"> - навыками применения норм документов, регламентирующих разработку и внедрение инновационных природоохранных технологий; - навыками поиска путей разработки и внедрения инновационных природоохранных технологий; - навыками выполнения требований нормативных документов в части разработки и внедрения природоохранных технологий. | |
| 5. | Связь и различия между инновационными природоохранными технологиями и наилучшими доступными технологиями. | <p><i>Знать:</i></p> <ul style="list-style-type: none"> - виды инновационных природоохранных технологий, области применения данных видов; - принципы разработки и внедрения инновационных природоохранных технологий в РФ и в мире; - требования нормативных документов в части разработки и внедрения природоохранных технологий; <p><i>Уметь:</i></p> <ul style="list-style-type: none"> - применять и корректно толковать нормы документов, регламентирующих разработку и внедрение инновационных природоохранных технологий; - осуществлять поиск путей разработки и внедрения инновационных природоохранных технологий; - выполнять требования нормативных документов в части разработки и внедрения природоохранных технологий; <p><i>Владеть:</i></p> <ul style="list-style-type: none"> - навыками применения норм документов, регламентирующих разработку и внедрение инновационных природоохранных технологий; - навыками поиска путей разработки и внедрения инновационных природоохранных технологий; - навыками выполнения требований нормативных документов в части разработки и внедрения природоохранных технологий. | Коллоквиум |
| 6. | Разработка и внедрение инновационных природоохранных | <p><i>Знать:</i></p> <ul style="list-style-type: none"> - виды инновационных природоохранных технологий, области применения данных видов; | Коллоквиум |

| | | | |
|----|--|---|-------------------|
| | <p>технологий в РФ – существующее состояние и перспективы.</p> | <ul style="list-style-type: none"> - принципы разработки и внедрения инновационных природоохранных технологий в РФ и в мире; - требования нормативных документов в части разработки и внедрения природоохранных технологий; <i>Уметь:</i> <ul style="list-style-type: none"> - применять и корректно толковать нормы документов, регламентирующих разработку и внедрение инновационных природоохранных технологий; - осуществлять поиск путей разработки и внедрения инновационных природоохранных технологий; - выполнять требования нормативных документов в части разработки и внедрения природоохранных технологий; <i>Владеть:</i> <ul style="list-style-type: none"> - навыками применения норм документов, регламентирующих разработку и внедрение инновационных природоохранных технологий; - навыками поиска путей разработки и внедрения инновационных природоохранных технологий; - навыками выполнения требований нормативных документов в части разработки и внедрения природоохранных технологий. | |
| 7. | <p>Экологическая и экономическая оценка внедрения инновационных природоохранных технологий.</p> | <p><i>Знать:</i></p> <ul style="list-style-type: none"> - виды инновационных природоохранных технологий, области применения данных видов; - принципы разработки и внедрения инновационных природоохранных технологий в РФ и в мире; - требования нормативных документов в части разработки и внедрения природоохранных технологий; <i>Уметь:</i> <ul style="list-style-type: none"> - применять и корректно толковать нормы документов, регламентирующих разработку и внедрение инновационных природоохранных технологий; - осуществлять поиск путей разработки и внедрения инновационных природоохранных технологий; - выполнять требования нормативных документов в части разработки и внедрения природоохранных технологий; <i>Владеть:</i> <ul style="list-style-type: none"> - навыками применения норм документов, регламентирующих разработку и внедрение инновационных природоохранных технологий; - навыками поиска путей разработки и внедрения инновационных природоохранных технологий; | <p>Коллоквиум</p> |

| | | | |
|----|---|---|------------|
| | | - навыками выполнения требований нормативных документов в части разработки и внедрения природоохранных технологий. | |
| 8. | Выявление проблем, возникающих при внедрении инновационных природоохранных технологий. | <p><i>Знать:</i></p> <ul style="list-style-type: none"> - виды инновационных природоохранных технологий, области применения данных видов; - принципы разработки и внедрения инновационных природоохранных технологий в РФ и в мире; - требования нормативных документов в части разработки и внедрения природоохранных технологий; <p><i>Уметь:</i></p> <ul style="list-style-type: none"> - применять и корректно толковать нормы документов, регламентирующих разработку и внедрение инновационных природоохранных технологий; - осуществлять поиск путей разработки и внедрения инновационных природоохранных технологий; - выполнять требования нормативных документов в части разработки и внедрения природоохранных технологий; <p><i>Владеть:</i></p> <ul style="list-style-type: none"> - навыками применения норм документов, регламентирующих разработку и внедрение инновационных природоохранных технологий; - навыками поиска путей разработки и внедрения инновационных природоохранных технологий; - навыками выполнения требований нормативных документов в части разработки и внедрения природоохранных технологий. | Коллоквиум |
| 9. | Поиск путей решения проблем, возникающих при внедрении инновационных природоохранных технологий в РФ и в мире. | <p><i>Знать:</i></p> <ul style="list-style-type: none"> - виды инновационных природоохранных технологий, области применения данных видов; - принципы разработки и внедрения инновационных природоохранных технологий в РФ и в мире; - требования нормативных документов в части разработки и внедрения природоохранных технологий; <p><i>Уметь:</i></p> <ul style="list-style-type: none"> - применять и корректно толковать нормы документов, регламентирующих разработку и внедрение инновационных природоохранных технологий; - осуществлять поиск путей разработки и внедрения инновационных природоохранных технологий; - выполнять требования нормативных документов в части разработки и внедрения природоохранных технологий; | Коллоквиум |

| | | | |
|-----|--------------------------------------|---|--------------------|
| | | <p><i>Владеть:</i></p> <ul style="list-style-type: none"> - навыками применения норм документов, регламентирующих разработку и внедрение инновационных природоохранных технологий; - навыками поиска путей разработки и внедрения инновационных природоохранных технологий; - навыками выполнения требований нормативных документов в части разработки и внедрения природоохранных технологий. | |
| 10. | Выполнение контрольной работы | <p><i>Знать:</i></p> <ul style="list-style-type: none"> - виды инновационных природоохранных технологий, области применения данных видов; - принципы разработки и внедрения инновационных природоохранных технологий в РФ и в мире; - требования нормативных документов в части разработки и внедрения природоохранных технологий; <p><i>Уметь:</i></p> <ul style="list-style-type: none"> - применять и корректно толковать нормы документов, регламентирующих разработку и внедрение инновационных природоохранных технологий; - осуществлять поиск путей разработки и внедрения инновационных природоохранных технологий; - выполнять требования нормативных документов в части разработки и внедрения природоохранных технологий; <p><i>Владеть:</i></p> <ul style="list-style-type: none"> - навыками применения норм документов, регламентирующих разработку и внедрение инновационных природоохранных технологий; - навыками поиска путей разработки и внедрения инновационных природоохранных технологий; - навыками выполнения требований нормативных документов в части разработки и внедрения природоохранных технологий. | Контрольная работа |

Промежуточная аттестация по итогам освоения дисциплины (модуля) проводится в форме экзамена.

Для осуществления текущего контроля знаний, умений, владений и промежуточной аттестации обучающихся используется комплект оценочных средств по дисциплине (модулю).

При реализации дисциплины (модуля) используется балльно-рейтинговая система оценки учебной деятельности в соответствии с Положением о балльно-рейтинговой системе оценки учебной деятельности (учебном рейтинге) обучающихся в ФГБОУ ВО «Уральский государственный горный университет» (СМК ОД.Пл.04-06.222-2021).

Распределение баллов в рамках текущего рейтинга и рейтинга промежуточной аттестации по учебной дисциплине (модулю) представлены в комплекте оценочных средств по дисциплине (модулю).

Полученные значения учебного рейтинга обучающихся в баллах переводятся в оценки, выставляемые по следующей шкале:

| Количество баллов | Отметка за экзамен/ зачёт с оценкой | Отметка о зачёте |
|-------------------|-------------------------------------|------------------|
| 80-100 | Отлично | Зачтено |
| 65-79 | Хорошо | |
| 50-64 | Удовлетворительно | |
| 0-49 | Неудовлетворительно | Не зачтено |

9 МЕТОДИЧЕСКИЕ УКАЗАНИЯ ДЛЯ ОБУЧАЮЩИХСЯ ПО ОСВОЕНИЮ ДИСЦИПЛИНЫ (МОДУЛЯ)

Алгоритм работы обучающихся для качественного усвоения дисциплины (модуля) включает в себя следующие действия:

1. Изучение рабочей программы дисциплины (модуля), что позволит правильно сориентироваться в содержании дисциплины (модуля), системе требований, предъявляемых к обучающемуся со стороны преподавателя.
2. Посещение и конспектирование лекций.
3. Обязательная подготовка к практическим (семинарским) и (или) лабораторным занятиям.
4. Изучение основной и дополнительной литературы, нормативных правовых актов, интернет-источников.
5. Выполнение всех видов самостоятельной работы.

10 ПЕРЕЧЕНЬ УЧЕБНОЙ ЛИТЕРАТУРЫ, НЕОБХОДИМОЙ ДЛЯ ОСВОЕНИЯ ДИСЦИПЛИНЫ (МОДУЛЯ)

10.1 Основная литература

| № п/п | Наименование | Кол-во экз. |
|-------|--|--------------------|
| 1 | Скобелев, Д. О. Наилучшие доступные технологии [Электронный ресурс] : учебное пособие / Д. О. Скобелев, Б. В. Боравский, О. Ю. Чечеватова. — Электрон.текстовые данные. — М. : Академия стандартизации, метрологии и сертификации, 2015. — 176 с. — 978-5-93088-160-8. — Режим доступа: http://www.iprbookshop.ru/64337.html | Электронный ресурс |
| 2. | Инновационные технологии получения энергии из отходов сельского и лесного хозяйств [Электронный ресурс] : научное издание / В. Ф. Федоренко, Д. С. Буклагин, Н. П. Мишуков, В. С. Тихонравов. — Электрон.текстовые данные. — М.: Росинформагротех, 2012. — 136 с. — 978-5-7367-0915-1. — Режим доступа: http://www.iprbookshop.ru/15735.html | Электронный ресурс |
| 3. | Говердовская, Л. Г. Инновационные технологии в дорожной отрасли [Электронный ресурс] : учебное пособие / Л. Г. Говердовская. — Электрон.текстовые данные. — Самара : Самарский государственный архитектурно-строительный университет, ЭБС АСВ, 2014. — 166 с. — 978-5-9585-0576-0. — Режим доступа: http://www.iprbookshop.ru/29787.html | Электронный ресурс |
| 4. | Учебно-методический материал по наилучшим доступным технологиям. Часть 1 [Электронный ресурс] / Д. О. Скобелев, Т. В. Гусева, М. В. Бегак [и др.] ; под ред. Д. О. Скобелев. — Электрон.текстовые данные. — М. : Академия стандартизации, метрологии и сертификации, 2016. — 56 с. — 978-5-93088-167-7. — Режим доступа: http://www.iprbookshop.ru/64350.html | Электронный ресурс |
| 5. | Учебно-методический материал по наилучшим доступным технологиям. Часть 2 [Электронный ресурс] / К. А. Багринцева, М. В. Бегак, Р. О. | Электронный ресурс |

| | | |
|----|---|--------------------|
| | Бутовский [и др.] ; под ред. Д. О. Скобелев. — Электрон.текстовые данные. — М. : Академия стандартизации, метрологии и сертификации, 2016. — 72 с. — 978-5-93088-171-4. — Режим доступа: http://www.iprbookshop.ru/64351.html | |
| 6. | Учебно-методический материал по наилучшим доступным технологиям. Часть 3 [Электронный ресурс] / С. Д. Цымбалов, М. В. Доброхотова, Д. А. Тощев [и др.] ; под ред. Д. О. Скобелев. — Электрон.текстовые данные. — М. : Академия стандартизации, метрологии и сертификации, 2016. — 67 с. — 978-5-93088-173-8. — Режим доступа: http://www.iprbookshop.ru/69859.html | Электронный ресурс |

10.2 Дополнительная литература

| № п/п | Наименование | Кол-во экз. |
|-------|---|--------------------|
| 1. | Энерго- и материалосберегающие экологически чистые технологии [Электронный ресурс] : материалы X Международной научно-технической конференции (Гродно, 15-16 октября 2013 г.) / В. Е. Агабеков, А. Л. Адамович, О. А. Айт [и др.] ; под ред. А. И. Свириденко. — Электрон.текстовые данные. — Минск : Белорусская наука, 2014. — 368 с. — 978-985-08-1745-7. — Режим доступа: http://www.iprbookshop.ru/29599.html | Электронный ресурс |
| 2. | Нечитайлов, А. С. Развитие российского рынка экологически чистой сельхозпродукции [Электронный ресурс] : монография / А. С. Нечитайлов. — Электрон.текстовые данные. — М. : Дашков и К, 2013. — 120 с. — 978-5-394-02331-6. — Режим доступа: http://www.iprbookshop.ru/60330.html | Электронный ресурс |
| 3 | Повышение экологической и энергетической эффективности производства алюминия [Электронный ресурс] : монография / А. П. Скуратов, С. Г. Шахрай, И. В. Фомичев, А. В. Белянин. — Электрон.текстовые данные. — Красноярск : Сибирский федеральный университет, 2018. — 180 с. — 978-5-7638-3922-7. — Режим доступа: http://www.iprbookshop.ru/84299.html | Электронный ресурс |

10.3 Нормативные правовые акты

1. «Об охране окружающей среды» [Электронный ресурс]: Федеральный Закон РФ №7-ФЗ от 10.01.2002 г. (с доп. и изм.): - Режим доступа: ИПС «КонсультантПлюс».
2. «Об охране атмосферного воздуха» [Электронный ресурс]: Федеральный Закон РФ №96-ФЗ от 04.05.1999 г. (с доп. и изм.): - Режим доступа: ИПС «КонсультантПлюс».
3. «Водный кодекс РФ» [Электронный ресурс]: Федеральный Закон РФ №74-ФЗ от 03.06.2006 г. (с доп. и изм.): - Режим доступа: ИПС «КонсультантПлюс».
4. «Об отходах производства и потребления» [Электронный ресурс]: Федеральный Закон РФ №89-ФЗ от 24.06.1998 г. (с доп. и изм.): - Режим доступа: ИПС «КонсультантПлюс».
5. «О Стратегии научно-технологического развития Российской Федерации» [Электронный ресурс]: Указ Президента Российской Федерации от 1 декабря 2016 года №642: - Режим доступа: ИПС «КонсультантПлюс».

11 ПЕРЕЧЕНЬ РЕСУРСОВ ИНФОРМАЦИОННО – ТЕЛЕКОММУНИКАЦИОННОЙ СЕТИ «ИНТЕРНЕТ», НЕОБХОДИМЫХ ДЛЯ ОСВОЕНИЯ ДИСЦИПЛИНЫ (МОДУЛЯ), СОВРЕМЕННЫХ ПРОФЕССИОНАЛЬНЫХ БАЗ ДАННЫХ, ИНФОРМАЦИОННЫХ СПРАВОЧНЫХ СИСТЕМ

Ресурсы сети Интернет:

1. Группа изданий «Технадзор», Свердловская область - <http://www.tnadzor.ru/>
2. Научно-практический журнал «Экология производства» - <http://www.ecoindustry.ru>.

Информационные справочные системы:

Справочная правовая система «КонсультантПлюс»

Современные профессиональные базы данных:

E-library: электронная научная библиотека: <https://elibrary.ru>

Scopus: база данных рефератов и цитирования

<https://www.scopus.com/customer/profile/display.uri>

12. ПЕРЕЧЕНЬ ЛИЦЕНЗИОННОГО И СВОБОДНО РАСПРОСТРАНЯЕМОГО ПРОГРАММНОГО ОБЕСПЕЧЕНИЯ (В ТОМ ЧИСЛЕ ОТЕЧЕСТВЕННОГО), ИСПОЛЬЗУЕМОГО ПРИ ОСУЩЕСТВЛЕНИИ ОБРАЗОВАТЕЛЬНОГО ПРОЦЕССА ПО ДИСЦИПЛИНЕ (МОДУЛЮ)

1. Microsoft Windows 8 Professional
2. Microsoft Office Standard 2013
3. Microsoft Office Professional 2010

13 ОПИСАНИЕ МАТЕРИАЛЬНО-ТЕХНИЧЕСКОЙ БАЗЫ, НЕОБХОДИМОЙ ДЛЯ ОСУЩЕСТВЛЕНИЯ ОБРАЗОВАТЕЛЬНОГО ПРОЦЕССА ПО ДИСЦИПЛИНЕ (МОДУЛЮ)

Реализация данной учебной дисциплины осуществляется с использованием материально-технической базы, обеспечивающей проведение всех видов учебных занятий обучающихся, предусмотренных программой учебной дисциплины, соответствующей действующим санитарным и противопожарным правилам и нормам, включающей:

помещения, представляющие собой:

- учебные аудитории для проведения занятий семинарского типа;
- учебные аудитории для групповых и индивидуальных консультаций;
- учебные аудитории для текущего контроля и промежуточной аттестации;
- аудитории для самостоятельной работы;
- помещения для хранения и профилактического обслуживания учебного оборудования.

14 ОСОБЕННОСТИ РЕАЛИЗАЦИИ УЧЕБНОЙ ДИСЦИПЛИНЫ (МОДУЛЯ) ДЛЯ ЛИЦ С ИНВАЛИДНОСТЬЮ И ОГРАНИЧЕННЫМИ ВОЗМОЖНОСТЯМИ ЗДОРОВЬЯ

Освоение дисциплины (модуля) для обучающихся с инвалидностью и ограниченными возможностями здоровья может быть организовано с учётом особенностей их психофизического развития, индивидуальных возможностей и необходимых специальных условий их обучения.

При реализации данной дисциплины (модуля) используются различные образовательные технологии (в том числе дистанционные) с учётом их адаптации для обучающихся с инвалидностью и ограниченными возможностями здоровья в зависимости от вида и характера ограниченных возможностей здоровья обучающихся.

Образовательные технологии используются во всех основных видах учебной работы по дисциплине (модулю) (контактная работа, самостоятельная работа, индивидуальная работа), адаптируются с учётом способностей, особенностей восприятия, готовности к освоению учебного материала, имеющегося индивидуального социально-образовательного опыта обучающихся с инвалидностью и ограниченными возможностями здоровья.

При реализации дисциплины (модуля) конкретные формы и виды самостоятельной и индивидуальной работы обучающихся с инвалидностью и ограниченными возможностями здоровья устанавливаются преподавателем. Выбор форм и видов

самостоятельной и индивидуальной работы обучающихся с инвалидностью и обучающихся с ограниченными возможностями здоровья осуществляется с учётом их способностей, особенностей восприятия и готовности к освоению учебного материала.

Обучающиеся из числа лиц с ограниченными возможностями здоровья и с инвалидностью при необходимости обеспечиваются печатными и (или) электронными образовательными ресурсами (учебники, учебные пособия, материалы для самостоятельной работы и т.д.) в формах, адаптированных к ограничениям их здоровья и восприятия информации:

для лиц с нарушениями зрения:

- в печатной форме увеличенным шрифтом;
- в форме электронного документа;

для лиц с нарушениями слуха:

- в печатной форме;
- в форме электронного документа;

для лиц с нарушениями опорно-двигательного аппарата:

- в печатной форме;
- в форме электронного документа.

Данный перечень может быть конкретизирован в зависимости от контингента обучающихся.

Проведение текущего контроля успеваемости и промежуточной аттестации (конкретные формы и процедуры) для обучающихся с инвалидностью и ограниченными возможностями здоровья по дисциплине (модулю) устанавливается ФГБОУ ВО «УГГУ» самостоятельно с учётом ограничений их здоровья и доводятся до сведения обучающихся в сроки, определённые в локальных актах университета.

Процедура проведения промежуточной аттестации для обучающихся с инвалидностью и ограниченными возможностями здоровья при необходимости устанавливается с учётом индивидуальных психофизических особенностей (устно, письменно на бумаге, письменно на компьютере, в форме тестирования и т.п.). При необходимости предусматривается увеличение времени на подготовку к промежуточной аттестации, а также предоставляется дополнительное время для подготовки ответа в ходе промежуточной аттестации. При необходимости промежуточная аттестация может проводиться в несколько этапов. Возможно установление индивидуальных графиков проведения текущего контроля успеваемости и прохождения промежуточной аттестации.

Учебно-методические материалы для проведения текущего контроля успеваемости и промежуточной аттестации предоставляются в формах с учётом особенностей их психофизического развития, индивидуальных возможностей к восприятию информации.

Освоение дисциплины (модуля) и проведение процедуры оценивания результатов обучения обучающихся с инвалидностью и ограниченными возможностями здоровья предусматривает (в случае необходимости) использование специальных технических средств, необходимых им в связи с их индивидуальными особенностями. Эти средства могут быть предоставлены университетом, могут использоваться собственные технические средства.

Каждый обучающийся из числа лиц с инвалидностью и ограниченными возможностями здоровья в течение всего периода обучения при необходимости будет обеспечен индивидуальным неограниченным доступом к электронной информационно-образовательной среде УГГУ с использованием специальных технических и программных средств, содержащей электронные образовательные ресурсы, перечисленные в данной рабочей программе дисциплины (модуля) и иметь доступ к необходимому программному обеспечению, адаптированному для обучающихся инвалидов и обучающихся с ограниченными возможностями здоровья.

МИНОБРНАУКИ РОССИИ

ФГБОУ ВО «Уральский государственный горный университет»



РАБОЧАЯ ПРОГРАММА ДИСЦИПЛИНЫ (МОДУЛЯ)
Б1.В.01.03 ЭКОЛОГИЧЕСКИЙ МЕНЕДЖМЕНТ
ПРЕДПРИЯТИЙ И ТЕРРИТОРИЙ

Направление подготовки
20.04.01 Техносферная безопасность

Направленность (профиль)
Экологический менеджмент предприятий и территорий

год набора: 2023

Автор: Цейтлин, доцент, к.г.-м.н.

Одобрена на заседании кафедры

Инженерной экологии

(название кафедры)

Зав.кафедрой

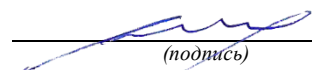
(подпись)

Хохряков А.В.

(Фамилия И.О.)

Протокол № 1 от 09.09.2022 г.

(Дата)

Рассмотрена методической комиссией

Инженерно-экономического факультета

(название факультета)

Председатель

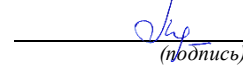
(подпись)

Мочалова Л.А.

(Фамилия И.О.)

Протокол № 1 от 13.09.2022 г.

(Дата)

Екатеринбург
Аннотация рабочей программы дисциплины (модуля) «Экологический менеджмент
предприятий и территорий»

Трудоемкость дисциплины (модуля): 4 з.е., 144 часов.

Форма промежуточной аттестации – экзамен

Цель дисциплины (модуля): введение студентов в круг теоретических и нормативно-методических основ экологического менеджмента, обучение новым формам управления экологической деятельностью в условиях реализации концепции экологически устойчивого развития.

Компетенции, формируемые в процессе изучения дисциплины (модуля):

Тип задач проф. деятельности: организационно-управленческий

- способность к управлению персоналом в области охраны окружающей среды (ПК-2).

Результат изучения дисциплины (модуля):

Знать:

- основные принципы корпоративной социальной и экологической ответственности;
- механизм внедрения и функционирования системы ЭМ;
- технологию осуществления эколого-ориентированного стратегического анализа;
- механизм разработки и осуществления экологической стратегии организации, направленной на обеспечение её конкурентоспособности;

- механизм разработки и декларирования экологической политики организации;
- механизм планирования в области ЭМ предприятия;
- механизм организации и функционирования системы ЭМ предприятия;
- механизм осуществления контрольных и корректирующих действий в системе ЭМ предприятия;

- сущность, виды и инструменты экологического аудита;

- особенности сертификации системы ЭМ;

Уметь:

- применять понятийно-категорийный аппарат в области устойчивого развития и ЭМ;

- учитывать основные закономерности развития взаимоотношений природы и общества в профессиональной деятельности;

- реализовывать этапный план внедрения системы ЭМ в рамках предприятия;

- использовать основные инструменты ЭМ в целях повышения эффективности его функционирования и обеспечения конкурентоспособности;

- оценивать социальные и экологические последствия принимаемых организационно-управленческих решений;

Владеть:

- навыками внедрения системы ЭМ на предприятии;

- разработки и осуществления экологической стратегии организации.

1 ЦЕЛИ ОСВОЕНИЯ ДИСЦИПЛИНЫ (МОДУЛЯ)

Целью освоения учебной дисциплины «Экологический менеджмент предприятий и территорий» является введение студентов в круг теоретических и нормативно-методических основ экологического менеджмента, обучение новым формам управления экологической деятельностью в условиях реализации концепции экологически устойчивого развития.

Для достижения указанной цели необходимо:

- организация деятельности по охране среды обитания на уровне предприятия, территориально-производственных комплексов и регионов, а также деятельности предприятий и региона в чрезвычайных условиях;
- управление небольшими коллективами работников, выполняющих научные исследования;
- участие в работе государственных органов исполнительной власти, занимающихся вопросами обеспечения безопасности;
- обучение управленческого и руководящего состава предприятий и организаций требованиям безопасности;
- участие в решении вопросов рационального размещения новых производств с учетом минимизации неблагоприятного воздействия на среду обитания;
- расчет технико-экономической эффективности мероприятий, направленных на повышение безопасности и экологичности производства и затрат на ликвидацию последствий аварий и катастроф для принятия обоснованных экономических решений;
- участие в разработке социально-экономических программ развития города, района, региона и их реализация;
- участие в разработке нормативно-правовых актов;
- осуществление взаимодействия с государственными органами исполнительной власти по вопросам обеспечения экологической, производственной, промышленной безопасности, безопасности в чрезвычайных ситуациях;
- разработка организационно-технических мероприятий в области безопасности и их реализация, организация и внедрение современных систем менеджмента техногенного и профессионального риска на предприятиях и в организациях;
- участие в качестве технического эксперта в коммерческой реализации и закупке систем защиты, новых проектных и конструкторских разработок, связанных с направлением профиля, с учетом знания конъюнктуры рынка и проведением маркетинговых работ на рынке сбыта.

2 ПЕРЕЧЕНЬ ПЛАНИРУЕМЫХ РЕЗУЛЬТАТОВ ОБУЧЕНИЯ ПО ДИСЦИПЛИНЕ (МОДУЛЮ)

Результаты освоения дисциплины (модуля) и формируемые у обучающихся компетенции определены в таблице 2.1.

Таблица 2.1 Формируемые компетенции и результаты обучения

| Код и наименование компетенции | Результаты обучения | | Код и наименование индикатора достижения компетенции |
|--------------------------------|---------------------|---|--|
| 1 | 2 | | 3 |
| ПК-2 Способен к управлению | знать | - виды управленческих решений, влияющих благосклонно на предприятие | ПК-2.1 руководит персоналом подразделения организации по |

| | | | |
|--|---------|--|--|
| персоналом в области охраны окружающей среды | уметь | - принимать управленческие решения на всех этапах развития предприятия | обеспечению экологической безопасности |
| | владеть | - навыками анализа принимаемых управленческих и технических решений | |

3 МЕСТО ДИСЦИПЛИНЫ (МОДУЛЯ) В СТРУКТУРЕ ОБРАЗОВАТЕЛЬНОЙ ПРОГРАММЫ

Дисциплина «Экологический менеджмент предприятий и территорий» является дисциплиной части, формируемой участниками образовательных отношений части Блока 1 «Дисциплины (модули)» учебного плана по направлению подготовки 20.04.01 Техносферная безопасность.

4 ОБЪЕМ ДИСЦИПЛИНЫ (МОДУЛЯ) В ЗАЧЕТНЫХ ЕДИНИЦАХ С УКАЗАНИЕМ КОЛИЧЕСТВА АКАДЕМИЧЕСКИХ ЧАСОВ, ВЫДЕЛЕННЫХ НА КОНТАКТНУЮ РАБОТУ ОБУЧАЮЩИХСЯ С ПРЕПОДАВАТЕЛЕМ (ПО ВИДАМ УЧЕБНЫХ ЗАНЯТИЙ) И НА САМОСТОЯТЕЛЬНУЮ РАБОТУ

| кол-во з.е. | Трудоемкость дисциплины | | | | | | | контрольные, расчетно-графические работы, рефераты | курсовые работы (проекты) |
|------------------------------------|-------------------------|--------|------------|--------|-----|-------|------|--|---------------------------|
| | часы | | | | | | | | |
| | общая | лекции | практ.зан. | лабор. | СР | зачет | экз. | | |
| <i>очная форма обучения</i> | | | | | | | | | |
| 4 | 144 | 8 | 10 | - | 126 | | + | - | - |
| <i>Очно-заочная форма обучения</i> | | | | | | | | | |
| 4 | 144 | 18 | 18 | - | 108 | | + | - | - |

5 СОДЕРЖАНИЕ ДИСЦИПЛИНЫ (МОДУЛЯ), СТРУКТУРИРОВАННОЕ ПО ТЕМАМ (РАЗДЕЛАМ) С УКАЗАНИЕМ ОТВЕДЕННОГО НА НИХ КОЛИЧЕСТВА АКАДЕМИЧЕСКИХ ЧАСОВ И ВИДОВ УЧЕБНЫХ ЗАНЯТИЙ

5.1 Тематический план изучения дисциплины (модуля)

Для студентов очной формы обучения:

| № | Тема | Контактная работа обучающихся с преподавателем | | | Практическая подготовка | Самостоятельная работа |
|----|--|--|-----------------------------|-----------------|-------------------------|------------------------|
| | | лекции | практич. занятия/ др. формы | лаборат. работы | | |
| 1. | Экологический менеджмент. Понятие. Теории менеджмента. | 1 | 1 | - | - | 21 |
| 2. | Концепция экологического менеджмента. Постановка цели и задач. Выявление ограничений | 1 | 1 | - | - | 21 |
| 3. | Методы экологического менеджмента. | 1 | 1 | - | - | 21 |

| | | | | | | |
|----|---|----------|-----------|----------|----------|------------|
| 4. | Факторы, влияющие на экологический менеджмент | 1 | 1 | - | - | 21 |
| 5. | Экологический менеджмент предприятий | 2 | 3 | - | - | 21 |
| 6. | Экологический менеджмент предприятий и территорий | 2 | 3 | - | - | 21 |
| | ИТОГО | 8 | 10 | - | - | 126 |

Для студентов очно-заочной формы обучения:

| № | Тема | Контактная работа обучающихся с преподавателем | | | Практическая подготовка | Самостоятельная работа |
|----|--|--|-----------------------------|-----------------|-------------------------|------------------------|
| | | лекции | практич. занятия/ др. формы | лаборат. работы | | |
| 1. | Экологический менеджмент. Понятие. Теории менеджмента. | 3 | 3 | - | - | 18 |
| 2. | Концепция экологического менеджмента. Постановка цели и задач. Выявление ограничений | 3 | 3 | - | - | 18 |
| 3. | Методы экологического менеджмента. | 3 | 3 | - | - | 18 |
| 4. | Факторы, влияющие на экологический менеджмент | 3 | 3 | - | - | 18 |
| 5. | Экологический менеджмент предприятий | 3 | 3 | - | - | 18 |
| 6. | Экологический менеджмент предприятий и территорий | 3 | 3 | - | - | 18 |
| | ИТОГО | 18 | 18 | - | - | 108 |

5.2 Содержание учебной дисциплины (модуля)

Тема 1. Экологический менеджмент. Понятие. Теории менеджмента.

Что такое менеджмент. Теории менеджмента. Что такое экологический менеджмент. Зачем нужен экологический менеджмент. Как вопросы экологического менеджмента могут влиять на соблюдение прав гражданина в области обеспечения экологической безопасности.

Тема 2. Концепция экологического менеджмента. Постановка цели и задач. Выявление ограничений

Существующие концепции экологического менеджмента. Умение самостоятельно поставить цели задачи, установить ограничения, решить вопросы в части экологического менеджмента предприятий и территорий

Тема 3. Методы экологического менеджмента. Существующие методы экологического менеджмента. Умение принимать решения при управлении охраной окружающей средой на предприятиях и территориях. Риски таких решений.

Тема 4. Факторы, влияющие на экологический менеджмент

Тема 5 Экологический менеджмент предприятий

Понятие экологического менеджмента предприятий. Зачем он нужен. Что это такое. Что позволяет сделать. Экологические риски, возникающие на предприятиях. Определение нормативных уровней допустимых негативных воздействий и уровня экологической как основа экологического менеджмента предприятий.

Тема 6. Экологический менеджмент предприятий и территорий. Понятие экологического менеджмента территорий. Зачем он нужен. Что это такое. Что позволяет сделать. Экологические риски, возникающие на территориях. Определение нормативных уровней допустимых негативных воздействий и уровня экологической как основа экологического менеджмента предприятий и территорий

6 ОБРАЗОВАТЕЛЬНЫЕ ТЕХНОЛОГИИ

Освоение дисциплины (модуля) предусматривает репродуктивные (информационные лекции, опросы, работа с книгой и т.д.); активные (доклады, работа с информационными ресурсами, решение задач, кейсов и проч.); интерактивные (бизнес-кейсы, групповые дискуссии, тренинги, анализ ситуаций, деловые и ролевые игры, круглые столы, иные) технологии обучения.

7 ПЕРЕЧЕНЬ УЧЕБНО-МЕТОДИЧЕСКОГО ОБЕСПЕЧЕНИЯ ДЛЯ САМОСТОЯТЕЛЬНОЙ РАБОТЫ ОБУЧАЮЩИХСЯ ПО ДИСЦИПЛИНЕ (МОДУЛЮ)

Для организации самостоятельной работы обучающихся по изучению дисциплины «Экологический менеджмент предприятий и территорий» кафедрой подготовлены *Методические указания по организации самостоятельной работы и задания для обучающихся направления подготовки 20.04.01 Техносферная безопасность.*

Форма контроля самостоятельной работы студентов – экзамен.

8 ОЦЕНОЧНЫЕ МАТЕРИАЛЫ ДЛЯ ПРОВЕДЕНИЯ ТЕКУЩЕГО КОНТРОЛЯ УСПЕВАЕМОСТИ И ПРОМЕЖУТОЧНОЙ АТТЕСТАЦИИ ОБУЧАЮЩИХСЯ ПО ДИСЦИПЛИНЕ (МОДУЛЮ)

Оценка результатов обучения осуществляется в ходе текущего контроля успеваемости и промежуточной аттестации.

Текущий контроль знаний, умений, владений как результат формирования компетенций осуществляется в ходе аудиторных занятий, проводимых по расписанию.

Формы и методы текущего контроля: экспертное наблюдение и оценка результата деятельности обучающегося на учебных занятиях, экспертная оценка выполненных самостоятельных работ, оценка результатов оценочных мероприятий.

Оценочные средства: тест.

| № п/п | Тема | Конкретизированные результаты обучения | Оценочные средства |
|----------|--|--|--------------------|
| 1 | Экологический менеджмент. Понятие. Теории менеджмента. | Знать права гражданина в области охраны окружающей среды Знать обязанности гражданина в области охраны окружающей среды Уметь соблюдать права гражданина в области охраны окружающей среды Уметь быть ответственным в части охраны окружающей среды Владеть навыками соблюдения прав гражданина в области охраны окружающей среды Владеть компетенциями гражданственности в части охраны окружающей среды | Тест |
| 2 | Концепция экологического менеджмента. Постановка цели и задач. Выявление ограничений | Как работать самостоятельно при управлении охраной окружающей среды на предприятиях Как работать самостоятельно при управлении охраной окружающей среды территорий самостоятельно управлять охраной окружающей среды на предприятиях самостоятельно управлять охраной окружающей среды территорий Владеть навыками самостоятельного управления охраной окружающей среды на предприятиях | Тест |

| № n/n | Тема | Конкретизированные результаты обучения | Оценочные средства |
|----------|---|--|--------------------|
| | | Как владеть навыками самостоятельного управления охраной окружающей среды территорий | |
| 3 | Методы экологического менеджмента. | <p>как принимать решения в части экологического менеджмента предприятий</p> <p>как принимать решения в части экологического менеджмента территорий</p> <p>принимать решения в части экологического менеджмента предприятий</p> <p>принимать решения в части экологического менеджмента территорий</p> <p>навыками принятий решений в части экологического менеджмента предприятий</p> <p>навыками принятий решений в части экологического менеджмента территорий</p> | Тест |
| 4 | Факторы, влияющие на экологический менеджмент | <p>Знать методы осуществления проверок уровня экологической безопасности предприятий</p> <p>Знать методы осуществления проверок уровня экологической безопасности территорий</p> <p>Уметь использовать методы осуществления проверок уровня экологической безопасности предприятий</p> <p>Уметь использовать методы осуществления проверок уровня экологической безопасности территорий</p> <p>Владеть методами осуществления проверок уровня экологической безопасности предприятий</p> <p>Владеть методами осуществления проверок уровня экологической безопасности территорий</p> | Тест |
| 5 | Экологический менеджмент предприятий | <p>Знать как определять нормативные уровни допустимых негативных воздействий от предприятий</p> <p>Знать как проводить измерения уровней экологической опасности от предприятия</p> <p>Владеть навыками определения нормативных уровней допустимых негативных воздействий от предприятия</p> <p>Владеть навыками проведения измерений уровней экологической опасности от предприятия</p> <p>Уметь определять нормативные уровни допустимых негативных воздействий от предприятий</p> <p>Уметь проводить измерения уровней экологической опасности от предприятия</p> | Тест |
| 6 | Экологический менеджмент предприятий и территорий | <p>Знать, как определять нормативные уровни допустимых негативных воздействий на территории</p> <p>Знать, как проводить измерения уровней экологической опасности на территории</p> <p>Владеть навыками определения нормативных уровней допустимых негативных воздействий на территории</p> | Тест |

| № п/п | Тема | Конкретизированные результаты обучения | Оценочные средства |
|----------|------|--|--------------------|
| | | <p>Владеть навыками проведения измерений уровней экологической опасности на территории</p> <p>Уметь определять нормативные уровни допустимых негативных воздействий на территории</p> <p>Уметь проводить измерения уровней экологической опасности на территории</p> | |

Промежуточная аттестация по итогам освоения дисциплины (модуля) проводится в форме экзамена.

Для осуществления текущего контроля знаний, умений, владений и промежуточной аттестации обучающихся используется комплект оценочных средств по дисциплине (модулю).

При реализации дисциплины (модуля) используется балльно-рейтинговая система оценки учебной деятельности в соответствии с Положением о балльно-рейтинговой системе оценки учебной деятельности (учебном рейтинге) обучающихся в ФГБОУ ВО «Уральский государственный горный университет» (СМК ОД.Пл.04-06.222-2021).

Распределение баллов в рамках текущего рейтинга и рейтинга промежуточной аттестации по учебной дисциплине (модулю) представлены в комплекте оценочных средств по дисциплине (модулю).

Полученные значения учебного рейтинга обучающихся в баллах переводятся в оценки, выставляемые по следующей шкале:

| Количество баллов | Отметка за экзамен/ зачёт с оценкой | Отметка о зачёте |
|-------------------|-------------------------------------|------------------|
| 80-100 | Отлично | Зачтено |
| 65-79 | Хорошо | |
| 50-64 | Удовлетворительно | |
| 0-49 | Неудовлетворительно | Не зачтено |

9 МЕТОДИЧЕСКИЕ УКАЗАНИЯ ДЛЯ ОБУЧАЮЩИХСЯ ПО ОСВОЕНИЮ ДИСЦИПЛИНЫ (МОДУЛЯ)

Алгоритм работы обучающихся для качественного усвоения дисциплины (модуля) включает в себя следующие действия:

1. Изучение рабочей программы дисциплины (модуля), что позволит правильно сориентироваться в содержании дисциплины (модуля), системе требований, предъявляемых к обучающемуся со стороны преподавателя.

2. Посещение и конспектирование лекций.

3. Обязательная подготовка к практическим (семинарским) и (или) лабораторным занятиям.

4. Изучение основной и дополнительной литературы, нормативных правовых актов, интернет-источников.

5. Выполнение всех видов самостоятельной работы.

10 ПЕРЕЧЕНЬ УЧЕБНОЙ ЛИТЕРАТУРЫ, НЕОБХОДИМОЙ ДЛЯ ОСВОЕНИЯ ДИСЦИПЛИНЫ (МОДУЛЯ)

10.1 Основная литература

| № п/п | Наименование | Кол-во экз. |
|-------|---|--------------------|
| 1 | Васина М.В. Экологический менеджмент и аудит [Электронный ресурс] : учебное пособие / М.В. Васина, Е.Г. Холкин. — Электрон. текстовые данные. — Омск: Омский государственный технический университет, 2017. — 128 с. — 978-5-8149-2455-1. — Режим доступа: http://www.iprbookshop.ru/78493.html | Электронный ресурс |
| 2 | Струкова М.Н. Экологический менеджмент и аудит [Электронный ресурс] : учебное пособие / М.Н. Струкова, Л.В. Струкова. — Электрон. текстовые данные. — Екатеринбург: Уральский федеральный университет, ЭБС АСВ, 2016. — 80 с. — 978-5-7996-1749-3. — Режим доступа: http://www.iprbookshop.ru/66617.html | Электронный ресурс |
| 3 | Годин А.М. Экологический менеджмент [Электронный ресурс] : учебное пособие / А.М. Годин. — Электрон. текстовые данные. — М. : Дашков и К, 2017. — 88 с. — 978-5-394-01414-7. — Режим доступа: http://www.iprbookshop.ru/60550.html | Электронный ресурс |
| 4 | Фролов А.В. Управление техносферной безопасностью [Электронный ресурс] : учебное пособие / А.В. Фролов, А.С. Шевченко. — Электрон. текстовые данные. — М. : Русайнс, 2016. — 267 с. — 978-5-4365-0587-9. — Режим доступа: http://www.iprbookshop.ru/61673.html | Электронный ресурс |

10.2 Дополнительная литература

| № п/п | Наименование | Кол-во экз. |
|-------|---|--------------------|
| 1 | Экологический менеджмент и экологический аудит. Теория и практика [Электронный ресурс] : учебное пособие / Л.М. Булгакова [и др.]. — Электрон. текстовые данные. — Воронеж: Воронежский государственный университет инженерных технологий, 2013. — 186 с. — 978-5-00032-003-7. — Режим доступа: http://www.iprbookshop.ru/47469.html | Электронный ресурс |
| 2 | Гамм Т.А. Экологический менеджмент и аудит [Электронный ресурс] : учебное пособие / Т.А. Гамм, С.В. Шабанова. — Электрон. текстовые данные. — Оренбург: Оренбургский государственный университет, ЭБС АСВ, 2016. — 102 с. — 978-5-7410-1598-8. — Режим доступа: http://www.iprbookshop.ru/69971.html | Электронный ресурс |
| 3 | Бучакова М.А. Координация в системе государственного и муниципального управления охраной окружающей среды [Электронный ресурс] : монография / М.А. Бучакова. — Электрон. текстовые данные. — Омск: Омская академия МВД России, 2010. — 271 с. — 978-5-88651-500-8. — Режим доступа: http://www.iprbookshop.ru/36025.html | Электронный ресурс |
| 4 | Горшенина Е.Л. Управление техносферной безопасностью [Электронный ресурс] : курс лекций / Е.Л. Горшенина. — Электрон. текстовые данные. — Оренбург: Оренбургский государственный университет, ЭБС АСВ, 2015. — 193 с. — 978-5-7410-1363-2. — Режим доступа: http://www.iprbookshop.ru/54169.html | Электронный ресурс |

10.3 Нормативные правовые акты

1. Федеральный закон от 10.01.2002 N 7-ФЗ (ред. от 31.12.2017) «Об охране окружающей среды» - Режим доступа: ИПС «Консультант Плюс»
2. Федеральный закон от 04.05.1999 N 96-ФЗ (ред. от 13.07.2015) «Об охране атмосферного воздуха»- Режим доступа: ИПС «Консультант Плюс»
3. Федеральный закон от 24.06.1998 N 89-ФЗ (ред. от 29.07.2018) «Об отходах производства и потребления». - Режим доступа: ИПС «Консультант Плюс»
4. «Водный кодекс Российской Федерации» от 03.06.2006 N 74-ФЗ (ред. от 03.08.2018). - Режим доступа: ИПС «Консультант Плюс»
5. ГОСТ Р ИСО 14004-2017 «Национальный стандарт Российской Федерации. Системы экологического менеджмента. Общие руководящие указания по внедрению» (утв.

и введен в действие Приказом Росстандарта от 18.07.2017 N 700-ст) из информационного банка "Строительство"- Режим доступа: ИПС «Консультант Плюс»

6. ГОСТ Р ИСО 14005-2019 «Системы экологического менеджмента. Руководящие указания по применению гибкого подхода поэтапного внедрения системы экологического менеджмента». Дата введения 2020-01-01: - Режим доступа: ИПС «Консультант Плюс»

11 ПЕРЕЧЕНЬ РЕСУРСОВ ИНФОРМАЦИОННО – ТЕЛЕКОММУНИКАЦИОННОЙ СЕТИ «ИНТЕРНЕТ», НЕОБХОДИМЫХ ДЛЯ ОСВОЕНИЯ ДИСЦИПЛИНЫ (МОДУЛЯ), СОВРЕМЕННЫХ ПРОФЕССИОНАЛЬНЫХ БАЗ ДАННЫХ, ИНФОРМАЦИОННЫХ СПРАВОЧНЫХ СИСТЕМ

Ресурсы сети Интернет:

1. Сайт Общероссийской общественной организации «Зеленый патруль» - <http://www.greenpatrol.ru/ru>
2. Сайт Федеральной службы по надзору в сфере природопользования Росприроднадзор <http://rpn.gov.ru/>

Информационные справочные системы:

Справочная правовая система «КонсультантПлюс»

Современные профессиональные базы данных:

E-library: электронная научная библиотека: <https://elibrary.ru>

Scopus: база данных рефератов и цитирования

<https://www.scopus.com/customer/profile/display.uri>

12. ПЕРЕЧЕНЬ ЛИЦЕНЗИОННОГО И СВОБОДНО РАСПРОСТРАНЯЕМОГО ПРОГРАММНОГО ОБЕСПЕЧЕНИЯ (В ТОМ ЧИСЛЕ ОТЕЧЕСТВЕННОГО), ИСПОЛЬЗУЕМОГО ПРИ ОСУЩЕСТВЛЕНИИ ОБРАЗОВАТЕЛЬНОГО ПРОЦЕССА ПО ДИСЦИПЛИНЕ (МОДУЛЮ)

1. Microsoft Windows 8 Professional
2. Microsoft Office Professional 2010
3. Fine Reader 12 Professional

13 ОПИСАНИЕ МАТЕРИАЛЬНО-ТЕХНИЧЕСКОЙ БАЗЫ, НЕОБХОДИМОЙ ДЛЯ ОСУЩЕСТВЛЕНИЯ ОБРАЗОВАТЕЛЬНОГО ПРОЦЕССА ПО ДИСЦИПЛИНЕ (МОДУЛЮ)

Реализация данной учебной дисциплины осуществляется с использованием материально-технической базы, обеспечивающей проведение всех видов учебных занятий обучающихся, предусмотренных программой учебной дисциплины, соответствующей действующим санитарным и противопожарным правилам и нормам, включающей:

помещения, представляющие собой:

- учебные аудитории для проведения занятий лекционного типа;
- учебные аудитории для проведения занятий семинарского типа;
- учебные аудитории для групповых и индивидуальных консультаций;
- учебные аудитории для текущего контроля и промежуточной аттестации;
- аудитории для самостоятельной работы;
- помещения для хранения и профилактического обслуживания учебного оборудования.

14 ОСОБЕННОСТИ РЕАЛИЗАЦИИ УЧЕБНОЙ ДИСЦИПЛИНЫ (МОДУЛЯ) ДЛЯ ЛИЦ С ИНВАЛИДНОСТЬЮ И ОГРАНИЧЕННЫМИ ВОЗМОЖНОСТЯМИ ЗДОРОВЬЯ

Освоение дисциплины (модуля) для обучающихся с инвалидностью и ограниченными возможностями здоровья может быть организовано с учётом особенностей их психофизического развития, индивидуальных возможностей и необходимых специальных условий их обучения.

При реализации данной дисциплины (модуля) используются различные образовательные технологии (в том числе дистанционные) с учётом их адаптации для обучающихся с инвалидностью и ограниченными возможностями здоровья в зависимости от вида и характера ограниченных возможностей здоровья обучающихся.

Образовательные технологии используются во всех основных видах учебной работы по дисциплине (модулю) (контактная работа, самостоятельная работа, индивидуальная работа), адаптируются с учётом способностей, особенностей восприятия, готовности к освоению учебного материала, имеющегося индивидуального социально-образовательного опыта обучающихся с инвалидностью и ограниченными возможностями здоровья.

При реализации дисциплины (модуля) конкретные формы и виды самостоятельной и индивидуальной работы обучающихся с инвалидностью и ограниченными возможностями здоровья устанавливаются преподавателем. Выбор форм и видов самостоятельной и индивидуальной работы обучающихся с инвалидностью и обучающихся с ограниченными возможностями здоровья осуществляется с учётом их способностей, особенностей восприятия и готовности к освоению учебного материала.

Обучающиеся из числа лиц с ограниченными возможностями здоровья и с инвалидностью при необходимости обеспечиваются печатными и (или) электронными образовательными ресурсами (учебники, учебные пособия, материалы для самостоятельной работы и т.д.) в формах, адаптированных к ограничениям их здоровья и восприятия информации:

для лиц с нарушениями зрения:

- в печатной форме увеличенным шрифтом;
- в форме электронного документа;

для лиц с нарушениями слуха:

- в печатной форме;
- в форме электронного документа;

для лиц с нарушениями опорно-двигательного аппарата:

- в печатной форме;
- в форме электронного документа.

Данный перечень может быть конкретизирован в зависимости от контингента обучающихся.

Проведение текущего контроля успеваемости и промежуточной аттестации (конкретные формы и процедуры) для обучающихся с инвалидностью и ограниченными возможностями здоровья по дисциплине (модулю) устанавливается ФГБОУ ВО «УГГУ» самостоятельно с учётом ограничений их здоровья и доводятся до сведения обучающихся в сроки, определённые в локальных актах университета.

Процедура проведения промежуточной аттестации для обучающихся с инвалидностью и ограниченными возможностями здоровья при необходимости устанавливается с учётом индивидуальных психофизических особенностей (устно, письменно на бумаге, письменно на компьютере, в форме тестирования и т.п.). При необходимости предусматривается увеличение времени на подготовку к промежуточной аттестации, а также предоставляется дополнительное время для подготовки ответа в ходе промежуточной аттестации. При необходимости промежуточная аттестация может

проводиться в несколько этапов. Возможно установление индивидуальных графиков проведения текущего контроля успеваемости и прохождения промежуточной аттестации.

Учебно-методические материалы для проведения текущего контроля успеваемости и промежуточной аттестации предоставляются в формах с учётом особенностей их психофизического развития, индивидуальных возможностей к восприятию информации.

Освоение дисциплины (модуля) и проведение процедуры оценивания результатов обучения обучающихся с инвалидностью и ограниченными возможностями здоровья предусматривает (в случае необходимости) использование специальных технических средств, необходимых им в связи с их индивидуальными особенностями. Эти средства могут быть предоставлены университетом, могут использоваться собственные технические средства.

Каждый обучающийся из числа лиц с инвалидностью и ограниченными возможностями здоровья в течение всего периода обучения при необходимости будет обеспечен индивидуальным неограниченным доступом к электронной информационно-образовательной среде УГГУ с использованием специальных технических и программных средств, содержащей электронные образовательные ресурсы, перечисленные в данной рабочей программе дисциплины (модуля) и иметь доступ к необходимому программному обеспечению, адаптированному для обучающихся инвалидов и обучающихся с ограниченными возможностями здоровья.

МИНОБРНАУКИ РОССИИ

ФГБОУ ВО «Уральский государственный горный университет»



РАБОЧАЯ ПРОГРАММА ДИСЦИПЛИНЫ (МОДУЛЯ)

**Б1.В.01.04 ПРАВОПРИМЕНИТЕЛЬНАЯ ПРАКТИКА В
ИНЖЕНЕРНОЙ ЭКОЛОГИИ**

Направление подготовки
20.04.01 Техносферная безопасность

Направленность (профиль)
Экологический менеджмент предприятий и территорий

год набора: 2023

Автор: Цейтлин, доцент, к.г.-м.н., Москвина О.А., старший преподаватель

Одобрена на заседании кафедры

Инженерной экологии
(название кафедры)

Зав.кафедрой

(подпись)

Хохряков А.В.
(Фамилия И.О.)

Протокол № 1 от 09.09.2022 г.
(Дата)

Рассмотрена методической комиссией

Инженерно-экономического факультета
(название факультета)

Председатель

(подпись)

Мочалова Л.А.
(Фамилия И.О.)

Протокол № 1 от 13.09.2022 г.
(Дата)

Екатеринбург

Аннотация рабочей программы дисциплины (модуля) «Правоприменительная практика в инженерной экологии»

Трудоемкость дисциплины (модуля): 2 з.е. 72 часа.

Форма промежуточной аттестации – зачёт

Цель дисциплины (модуля): формирование комплексных знаний об основных правовых институтах экологического права, об основополагающих принципах экологического законодательства, умений и навыков научной и практической деятельности в области правового регулирования экологических правоотношений; формирование юридически грамотного подхода к решению проблем охраны окружающей среды и рационального использования природных ресурсов.

Компетенции, формируемые в процессе изучения дисциплины (модуля):

Тип задач проф. деятельности: научно-исследовательский

– способен разрабатывать в организации мероприятия по экономическому регулированию в области охраны окружающей среды (ПК-1).

Результат изучения дисциплины (модуля):

Знать:

– основные положения и понятия экологического права, сущность и содержание экологических правоотношений, правовой статус субъектов экологических правоотношений.

Уметь:

- оперировать юридическими понятиями и категориями экологического права;
- применять полученные знания при анализе практических ситуаций;
- анализировать, толковать и правильно применять правовые нормы экологического законодательства;
- определять меры ответственности за экологические правонарушения.

Владеть:

- юридической терминологией;
- навыками работы с правовыми актами;
- навыками анализа различных правовых норм.

1 ЦЕЛИ ОСВОЕНИЯ ДИСЦИПЛИНЫ (МОДУЛЯ)

Целью освоения учебной дисциплины «Правоприменительная практика в инженерной экологии» являются: формирование комплексных знаний об основных правовых институтах экологического права, об основополагающих принципах экологического законодательства, умений и навыков научной и практической деятельности в области правового регулирования экологических правоотношений; формирование юридически грамотного подхода к решению проблем охраны окружающей среды и рационального использования природных ресурсов.

Для достижения указанной цели необходимо (задачи курса):

- формирование способности анализировать нормативные правовые акты экологического законодательства на основе их всестороннего изучения;
- формирование способности анализировать различные точки зрения на проблемы правового регулирования экологических правоотношений;
- формирования умения систематизировать судебную-арбитражную практику и определение путей решения.

2 ПЕРЕЧЕНЬ ПЛАНИРУЕМЫХ РЕЗУЛЬТАТОВ ОБУЧЕНИЯ ПО ДИСЦИПЛИНЕ (МОДУЛЮ)

Результаты освоения дисциплины (модуля) и формируемые у обучающихся компетенции определены в таблице 2.1.

Таблица 2.1 Формируемые компетенции и результаты обучения

| Код и наименование компетенции | Результаты обучения | | Код и наименование индикатора достижения компетенции |
|--|---------------------|--|---|
| 1 | 2 | | 3 |
| ПК-1: Способен разрабатывать в организации мероприятия по экономическому регулированию в области охраны окружающей среды | знать | основные положения и понятия экологического права, сущность и содержание экологических правоотношений, правовой статус субъектов экологических правоотношений | ПК-1.1 разрабатывает природоохранную документацию с учетом существующих нормативных требований. |
| | уметь | оперировать юридическими понятиями и категориями экологического права; анализировать, толковать и правильно применять правовые нормы экологического законодательства; определять меры ответственности за экологические правонарушения; применять полученные знания при анализе практических ситуаций | |

| | | | |
|--|-------------|--|--|
| | владе ет | юридической терминологией навыками работы с правовыми актами; навыками анализа различных правовых норм | |
|--|-------------|--|--|

3 МЕСТО ДИСЦИПЛИНЫ (МОДУЛЯ) В СТРУКТУРЕ ОБРАЗОВАТЕЛЬНОЙ ПРОГРАММЫ

Дисциплина «Правоприменительная практика в инженерной экологии» является дисциплиной части, формируемой участниками образовательных отношений части Блока 1 «Дисциплины (модули)» учебного плана по направлению подготовки 20.04.01 «Техносферная безопасность».

4 ОБЪЕМ ДИСЦИПЛИНЫ (МОДУЛЯ) В ЗАЧЕТНЫХ ЕДИНИЦАХ С УКАЗАНИЕМ КОЛИЧЕСТВА АКАДЕМИЧЕСКИХ ЧАСОВ, ВЫДЕЛЕННЫХ НА КОНТАКТНУЮ РАБОТУ ОБУЧАЮЩИХСЯ С ПРЕПОДАВАТЕЛЕМ (ПО ВИДАМ УЧЕБНЫХ ЗАНЯТИЙ) И НА САМОСТОЯТЕЛЬНУЮ РАБОТУ

| кол-во з.е. | Трудоемкость дисциплины | | | | | | | контрольные, расчетно-графические работы, рефераты | курсовые работы (проекты) |
|------------------------------------|-------------------------|--------|------------|--------|----|-------|------|--|---------------------------|
| | часы | | | | | | | | |
| | общая | лекции | практ.зан. | лабор. | СР | зачет | экз. | | |
| <i>очная форма обучения</i> | | | | | | | | | |
| 2 | 72 | - | 16 | | 56 | 2 | - | - | - |
| <i>очно-заочная форма обучения</i> | | | | | | | | | |
| 2 | 72 | - | 16 | - | 56 | 2 | - | - | - |

5 СОДЕРЖАНИЕ ДИСЦИПЛИНЫ (МОДУЛЯ), СТРУКТУРИРОВАННОЕ ПО ТЕМАМ (РАЗДЕЛАМ) С УКАЗАНИЕМ ОТВЕДЕННОГО НА НИХ КОЛИЧЕСТВА АКАДЕМИЧЕСКИХ ЧАСОВ И ВИДОВ УЧЕБНЫХ ЗАНЯТИЙ

5.1 Тематический план изучения дисциплины (модуля)

Для студентов очной формы обучения:

| № п/п | Тема, раздел | Контактная работа обучающихся с преподавателем | | | Практическая подготовка | Самостоятельная работа |
|-----------|---|--|-----------------------------|-----------------|-------------------------|------------------------|
| | | лекции | практич. занятия/ др. формы | лаборат. занят. | | |
| 1. | Экологическое право, как отрасль права. | - | 0,64 | - | - | 2,24 |
| 1.1 | Возникновение и формирование учебной дисциплины. Цели и задачи изучения экологического права. | - | 0,64 | - | - | 2,24 |
| 1.2 | Источники экологического права. | - | 0,64 | - | - | 2,24 |
| 2. | Экологические правоотношения. | - | 0,64 | - | - | 2,24 |

| | | | | | | |
|-----------|--|---|------|---|---|------|
| 2.1 | Субъекты экологических правоотношений. | - | 0,64 | - | - | 2,24 |
| 2.2 | Объекты экологических правоотношений. | - | 0,64 | - | - | 2,24 |
| 2.3 | Основания возникновения, изменения и прекращения экологических правоотношений. | - | 0,64 | - | - | 2,24 |
| 3. | Право собственности на природные объекты | - | 0,64 | - | - | 2,24 |
| 3.1 | Понятие природного объекта и его правовой классификации. | - | 0,64 | - | - | 2,24 |
| 3.2 | Право собственности на природные объекты. Основные формы и признаки права собственности. | - | 0,64 | - | - | 2,24 |
| 3.3 | Право природопользования. Понятие и виды. | - | 0,64 | - | - | 2,24 |
| 3.4 | Возникновение, изменение и прекращение права природопользования. | - | 0,64 | - | - | 2,24 |
| 4. | Правовой механизм охраны окружающей среды | - | 0,64 | - | - | 2,24 |
| 4.1 | Понятие управления в области охраны окружающей среды. Система органов экологического управления. | - | 0,64 | - | - | 2,24 |
| 4.2 | Роль правоохранительных органов в охране окружающей среды. | - | 0,64 | - | - | 2,24 |
| 4.3 | Государственный экологический контроль и надзор специально уполномоченных органов в области охраны окружающей среды. | - | 0,64 | - | - | 2,24 |
| 5. | Юридическая ответственность за экологические правонарушения. | - | 0,64 | - | - | 2,24 |
| 5.1 | Понятие и виды юридической ответственности за нанесение ущерба окружающей среде. | - | 0,64 | - | - | 2,24 |
| 5.2 | Понятие экологического правонарушения. | - | 0,64 | - | - | 3,24 |
| 5.3 | Уголовная ответственность за экологические преступления. | - | 0,64 | - | - | 2,20 |
| 5.4 | Административная ответственность за экологические правонарушения. | - | 0,64 | - | - | 2,0 |
| 5.5 | Гражданско-правовая ответственность в области охраны окружающей среды и возмещение нанесенного вреда здоровью и имуществу граждан. | - | 0,64 | - | - | 2,0 |
| 5.6 | Дисциплинарная ответственность за нанесенный ущерб окружающей среде. | - | 0,64 | - | - | 2,24 |

| | | | | | | |
|--------------|--|---|-----------|---|---|-----------|
| 5.7 | Материальная ответственность за нанесенный ущерб окружающей среде. | - | 0,64 | - | - | 2,0 |
| 5.8 | Характеристика экологических правонарушений в сфере производственной деятельности. | - | 0,64 | - | - | 2,0 |
| ИТОГО | | - | 16 | - | - | 56 |

Для студентов очно-заочной формы обучения:

| № п/п | Тема, раздел | Контактная работа обучающихся с преподавателем | | | Практическая подготовка | Самостоятельная работа |
|-----------|--|--|--------------------------------|-------------------|-------------------------|------------------------|
| | | лекции | практич. занятия/ др. формы | лабора т. занятия | | |
| 1. | Экологическое право, как отрасль права. | - | 0,64 | - | - | 2,24 |
| 1.1 | Возникновение и формирование учебной дисциплины. Цели и задачи изучения экологического права. | - | 0,64 | - | - | 2,24 |
| 1.2 | Источники экологического права. | - | 0,64 | - | - | 2,24 |
| 2. | Экологические правоотношения. | - | 0,64 | - | - | 2,24 |
| 2.1 | Субъекты экологических правоотношений. | - | 0,64 | - | - | 2,24 |
| 2.2 | Объекты экологических правоотношений. | - | 0,64 | - | - | 2,24 |
| 2.3 | Основания возникновения, изменения и прекращения экологических правоотношений. | - | 0,64 | - | - | 2,24 |
| 3. | Право собственности на природные объекты | - | 0,64 | - | - | 2,24 |
| 3.1 | Понятие природного объекта и его правовой классификации. | - | 0,64 | - | - | 2,24 |
| 3.2 | Право собственности на природные объекты. Основные формы и признаки права собственности. | - | 0,64 | - | - | 2,24 |
| 3.3 | Право природопользования. Понятие и виды. | - | 0,64 | - | - | 2,24 |
| 3.4 | Возникновение, изменение и прекращение права природопользования. | - | 0,64 | - | - | 2,24 |
| 4. | Правовой механизм охраны окружающей среды | - | 0,64 | - | - | 2,24 |
| 4.1 | Понятие управления в области охраны окружающей среды. Система органов экологического управления. | - | 0,64 | - | - | 2,24 |
| 4.2 | Роль правоохранительных органов в охране окружающей среды. | - | 0,64 | - | - | 2,24 |

| | | | | | | |
|--------------|--|---|-----------|---|---|-----------|
| 4.3 | Государственный экологический контроль и надзор специально уполномоченных органов в области охраны окружающей среды. | - | 0,64 | - | - | 2,24 |
| 5. | Юридическая ответственность за экологические правонарушения. | - | 0,64 | - | - | 2,24 |
| 5.1 | Понятие и виды юридической ответственности за нанесение ущерба окружающей среде. | - | 0,64 | - | - | 2,24 |
| 5.2 | Понятие экологического правонарушения. | - | 0,64 | - | - | 3,24 |
| 5.3 | Уголовная ответственность за экологические преступления. | - | 0,64 | - | - | 2,20 |
| 5.4 | Административная ответственность за экологические правонарушения. | - | 0,64 | - | - | 2,0 |
| 5.5 | Гражданско-правовая ответственность в области охраны окружающей среды и возмещение нанесенного вреда здоровью и имуществу граждан. | - | 0,64 | - | - | 2,0 |
| 5.6 | Дисциплинарная ответственность за нанесенный ущерб окружающей среде. | - | 0,64 | - | - | 2,24 |
| 5.7 | Материальная ответственность за нанесенный ущерб окружающей среде. | - | 0,64 | - | - | 2,0 |
| 5.8 | Характеристика экологических правонарушений в сфере производственной деятельности. | - | 0,64 | - | - | 2,0 |
| ИТОГО | | - | 16 | - | - | 56 |

5.2 Содержание учебной дисциплины (модуля)

Тема 1. Экологическое право, как отрасль права.

- 1.1. Возникновение и формирование учебной дисциплины. Цели и задачи изучения экологического права.
- 1.2. Источники экологического права.

Тема 2. Экологические правоотношения.

- 2.1. Субъекты экологических правоотношений.
- 2.2. Объекты экологических правоотношений.
- 2.3. Основания возникновения, изменения и прекращения экологических правоотношений.

Тема 3. Право собственности на природные объекты.

- 3.1. Понятие природного объекта и его правовой классификации.
- 3.2. Право собственности на природные объекты. Основные формы и признаки права собственности.
- 3.3. Право природопользования. Понятие и виды.
- 3.4. Возникновение, изменение и прекращение права природопользования.

Тема 4. Правовой механизм охраны окружающей среды.

- 4.1. Понятие управления в области охраны окружающей среды. Система органов экологического управления.
- 4.2. Роль правоохранительных органов в охране окружающей среды.
- 4.3. Государственный экологический контроль и надзор специально уполномоченных органов в области охраны окружающей среды.

Тема 5. Юридическая ответственность за экологические правонарушения.

- 5.1. Понятие и виды юридической ответственности за нанесение ущерба окружающей среде.
- 5.2. Понятие экологического правонарушения.
- 5.3. Уголовная ответственность за экологические преступления.
- 5.4. Административная ответственность за экологические правонарушения.
- 5.5. Гражданско-правовая ответственность в области охраны окружающей среды и возмещение нанесенного вреда здоровью и имуществу граждан.
- 5.6. Дисциплинарная ответственность за нанесенный ущерб окружающей среде.
- 5.7. Материальная ответственность за нанесенный ущерб окружающей среде.
- 5.8. Характеристика экологических правонарушений в сфере производственной деятельности.

6 ОБРАЗОВАТЕЛЬНЫЕ ТЕХНОЛОГИИ

Освоение дисциплины (модуля) предусматривает репродуктивные (информационные лекции, опросы, работа с книгой и т.д.); активные (доклады, работа с информационными ресурсами, решение задач, кейсов и проч.); интерактивные (бизнес-кейсы, групповые дискуссии, тренинги, анализ ситуаций, деловые и ролевые игры, круглые столы, иные) технологии обучения.

7 ПЕРЕЧЕНЬ УЧЕБНО-МЕТОДИЧЕСКОГО ОБЕСПЕЧЕНИЯ ДЛЯ САМОСТОЯТЕЛЬНОЙ РАБОТЫ ОБУЧАЮЩИХСЯ ПО ДИСЦИПЛИНЕ (МОДУЛЮ)

Для организации самостоятельной работы обучающихся по изучению дисциплины «Правоприменительная практика в инженерной экологии» кафедрой подготовлены *Методические указания по организации самостоятельной работы и задания для обучающихся направления подготовки 20.04.01 Техносферная безопасность.*

Форма контроля самостоятельной работы студентов – зачет.

8 ОЦЕНОЧНЫЕ МАТЕРИАЛЫ ДЛЯ ПРОВЕДЕНИЯ ТЕКУЩЕГО КОНТРОЛЯ УСПЕВАЕМОСТИ И ПРОМЕЖУТОЧНОЙ АТТЕСТАЦИИ ОБУЧАЮЩИХСЯ ПО ДИСЦИПЛИНЕ (МОДУЛЮ)

Оценка результатов обучения осуществляется в ходе текущего контроля успеваемости и промежуточной аттестации.

Текущий контроль знаний, умений, владений как результат формирования компетенций осуществляется в ходе аудиторных занятий, проводимых по расписанию.

Формы и методы текущего контроля: экспертное наблюдение и оценка результата деятельности обучающегося на учебных занятиях, экспертная оценка выполненных самостоятельных работ, оценка результатов оценочных мероприятий.

Оценочные средства: опрос

| <i>№ п/п</i> | <i>Тема</i> | <i>Конкретизированные результаты обучения</i> | <i>Оценочные средства</i> |
|------------------|--|---|-------------------------------|
| 1. | Экологическое право, как отрасль права. | <i>Знать:</i> систему экологического законодательства; содержание нормативных правовых актов, регулирующих экологические отношения. | опрос |

| | | | |
|----|---|---|-------|
| | | <p><i>Уметь:</i> анализировать, толковать и правильно применять нормативные акты, регулирующие экологические отношения.</p> <p><i>Владеть:</i> навыками работы с правовыми актами, содержащими нормы экологического права.</p> | |
| 2. | Экологические правоотношения. | <p><i>Знать:</i> объекты и субъекты экологических правоотношений, основания возникновения, изменения и прекращения экологических правоотношений.</p> <p><i>Уметь:</i> ориентироваться в системе нормативно-правовых актов, регулирующих вопросы охраны окружающей среды и рационального природопользования.</p> <p><i>Владеть:</i> методами экологического права.</p> | опрос |
| 3. | Право собственности на природные объекты | <p><i>Знать:</i> понятие и содержание права собственности на природные объекты и ресурсы, правовые формы реализации правомочий собственника природных объектов и ресурсов, формы и виды собственности на природные объекты и ресурсы</p> <p><i>Уметь:</i> анализировать, толковать и правильно применять нормы права, регулирующие отношения собственности на природные объекты и ресурсы, анализировать юридические факты как основания возникновения и прекращения частной, государственной и муниципальной собственности на природные объекты</p> <p><i>Владеть:</i> юридической терминологией института собственности на природные объекты, навыками работы с природно-ресурсным законодательством, регулирующим отношения собственности на природные объекты</p> | опрос |
| 4. | Правовой механизм охраны окружающей среды | <p><i>Знать:</i> содержание управления в сфере природопользования и охраны окружающей среды, функции и полномочия органов государственной власти, органов местного самоуправления в сфере обеспечения экологической безопасности с целью реализации норм экологического законодательства</p> <p><i>Уметь:</i> анализировать, толковать и правильно применять нормативные акты, регулирующие экологические отношения</p> <p><i>Владеть:</i> навыками приема решений и совершения юридических действий в соответствии с законодательством</p> | опрос |
| 5. | Юридическая ответственность за экологические правонарушения. | <p><i>Знать:</i> особенности и функции юридической ответственности за экологические правонарушения; состав экологических правонарушений; нормы гражданского, административного и уголовного законодательства, устанавливающую ответственность за экологические правонарушения и преступления;</p> <p><i>Уметь:</i> правильно квалифицировать действия субъектов экологических правоотношений; правильно применять нормативные акты, устанавливающие юридическую ответственность за нарушение экологического законодательства</p> <p><i>Владеть:</i> навыками возмещения вреда здоровью и имуществу человека, причиненного неблагоприятным воздействием окружающей среды.</p> | опрос |

Промежуточная аттестация по итогам освоения дисциплины (модуля) проводится в форме зачета

Для осуществления текущего контроля знаний, умений, владений и промежуточной аттестации обучающихся используется комплект оценочных средств по дисциплине (модулю).

При реализации дисциплины (модуля) используется балльно-рейтинговая система оценки учебной деятельности в соответствии с Положением о балльно-рейтинговой системе оценки учебной деятельности (учебном рейтинге) обучающихся в ФГБОУ ВО «Уральский государственный горный университет» (СМК ОД.Пл.04-06.222-2021).

Распределение баллов в рамках текущего рейтинга и рейтинга промежуточной аттестации по учебной дисциплине (модулю) представлены в комплекте оценочных средств по дисциплине (модулю).

Полученные значения учебного рейтинга обучающихся в баллах переводятся в оценки, выставляемые по следующей шкале:

| Количество баллов | Отметка за экзамен/ зачёт с оценкой | Отметка о зачёте |
|-------------------|-------------------------------------|------------------|
| 80-100 | Отлично | Зачтено |
| 65-79 | Хорошо | |
| 50-64 | Удовлетворительно | |
| 0-49 | Неудовлетворительно | Не зачтено |

9 МЕТОДИЧЕСКИЕ УКАЗАНИЯ ДЛЯ ОБУЧАЮЩИХСЯ ПО ОСВОЕНИЮ ДИСЦИПЛИНЫ (МОДУЛЯ)

Алгоритм работы студентов для качественного усвоения дисциплины включает в себя следующие действия:

1. Изучение рабочей программы дисциплины, что позволит правильно сориентироваться в системе требований, предъявляемых к студенту со стороны преподавателя.

2. Посещение и конспектирование лекций.

3. Обязательная подготовка к практическим занятиям.

4. Изучение основной и дополнительной литературы, нормативных правовых актов, интернет-источников.

5. Выполнение всех видов самостоятельной работы.

10 ПЕРЕЧЕНЬ УЧЕБНОЙ ЛИТЕРАТУРЫ, НЕОБХОДИМОЙ ДЛЯ ОСВОЕНИЯ ДИСЦИПЛИНЫ (МОДУЛЯ)

10.1 Основная литература

| № п/п | Наименование | Кол-во экз. |
|-------|--|-------------|
| 1 | Экологическое право: учебник для бакалавров / С. А. Боголюбов [и др.]; под ред. С. А. Боголюбова. - 4-е изд., перераб. и доп. - Москва: Юрайт, 2013. - 431 с. | 10 |
| 2 | Экологическое право России: учебник / Б. В. Ерофеев. - 21-е изд., перераб. и доп. - Москва: Эксмо, 2009. - 480 с. | 20 |
| 3 | Экологическое право России. Учебное пособие для студентов вузов, Румянцев Н.В., Казанцев С.Я., Мышко Ф.Г., Любарский Е.Л., Курочкина В.В., Куракин А.В., Гейт Н.А., Саркисов О.Р., Амаглобели Н.Д., Кодолов В.А., Маркина Э.В., Керимов М.К., ЮНИТИ-ДАНА, 2012, Режим доступа: http://www.iprbookshop.ru/8731.html | эл.ресурс |

10.2 Дополнительная литература

| № п/п | Наименование | Кол-во экз. |
|-------|--|-------------|
| 1 | Балакина, И.В. Практикум по экологическому праву: учебное пособие / И.В. Балакина, И.Ю. Швецова. — Новосибирск: НГТУ, 2016. — 84 с. — ISBN 978-5-7782-2913-6. — Текст: электронный // Электронно-библиотечная система «Лань»: [сайт]. — URL: https://e.lanbook.com/book/118346 | эл.ресурс |
| 2 | Саркисов О. Р. Экологическая безопасность и эколого-правовые проблемы в области загрязнения окружающей среды: учебное пособие для студентов вузов, обучающихся по специальности «Юриспруденция»/ О. Р. Саркисов, Е. Л. Любарский, С. Я. Казанцев. М.: ЮНИТИ-ДАНА, 2015. Режим доступа: http://www.iprbookshop.ru/52035.html | эл.ресурс |

10.3 Нормативные правовые акты

1. Конституция Российской Федерации [Электронный ресурс]: КРФ принята всенародным голосованием 12.12.1993 – Режим доступа: ИПС «КонсультантПлюс».
2. Об охране окружающей среды [Электронный ресурс]: федеральный закон от 10.01.2002 №7-ФЗ. – Режим доступа: ИПС «КонсультантПлюс».

11 ПЕРЕЧЕНЬ РЕСУРСОВ ИНФОРМАЦИОННО – ТЕЛЕКОММУНИКАЦИОННОЙ СЕТИ «ИНТЕРНЕТ», НЕОБХОДИМЫХ ДЛЯ ОСВОЕНИЯ ДИСЦИПЛИНЫ (МОДУЛЯ), СОВРЕМЕННЫХ ПРОФЕССИОНАЛЬНЫХ БАЗ ДАННЫХ, ИНФОРМАЦИОННЫХ СПРАВОЧНЫХ СИСТЕМ

Ресурсы сети Интернет:

Единое окно доступа к образовательным ресурсам – Режим доступа: <http://window.edu.ru>

Министерство природных ресурсов и экологии Российской Федерации – Режим доступа: <http://www.mnr.gov.ru>.

Министерство природных ресурсов и экологии Свердловской области – Режим доступа: <https://mprso.midural.ru>.

Федеральная служба по надзору в сфере природопользования – Режим доступа: <http://rpn.gov.ru>.

Группа изданий «Технадзор», Свердловская область – Режим доступа: <http://www.tnadzor.ru/>

Научно-практический журнал «Экология производства» – Режим доступа: <http://www.ecoindustry.ru>.

Информационные справочные системы:

Справочная правовая система «КонсультантПлюс»

Современные профессиональные базы данных:

E-library: электронная научная библиотека: <https://elibrary.ru>

Scopus: база данных рефератов и цитирования
<https://www.scopus.com/customer/profile/display.uri>

12. ПЕРЕЧЕНЬ ЛИЦЕНЗИОННОГО И СВОБОДНО РАСПРОСТРАНЯЕМОГО ПРОГРАММНОГО ОБЕСПЕЧЕНИЯ (В ТОМ ЧИСЛЕ ОТЕЧЕСТВЕННОГО), ИСПОЛЬЗУЕМОГО ПРИ ОСУЩЕСТВЛЕНИИ ОБРАЗОВАТЕЛЬНОГО ПРОЦЕССА ПО ДИСЦИПЛИНЕ (МОДУЛЮ)

1. Microsoft Windows 8 Professional.

2. Microsoft Office Standard 2013.
3. Microsoft Office Professional 2010.

13 ОПИСАНИЕ МАТЕРИАЛЬНО-ТЕХНИЧЕСКОЙ БАЗЫ, НЕОБХОДИМОЙ ДЛЯ ОСУЩЕСТВЛЕНИЯ ОБРАЗОВАТЕЛЬНОГО ПРОЦЕССА ПО ДИСЦИПЛИНЕ (МОДУЛЮ)

Реализация данной учебной дисциплины осуществляется с использованием материально-технической базы, обеспечивающей проведение всех видов учебных занятий обучающихся, предусмотренных программой учебной дисциплины, соответствующей действующим санитарным и противопожарным правилам и нормам, включающей:

помещения, представляющие собой:

- учебные аудитории для проведения занятий лекционного типа;
- учебные аудитории для проведения занятий семинарского типа;
- учебные аудитории для групповых и индивидуальных консультаций;
- учебные аудитории для текущего контроля и промежуточной аттестации;
- аудитории для самостоятельной работы;
- помещения для хранения и профилактического обслуживания учебного оборудования.

14 ОСОБЕННОСТИ РЕАЛИЗАЦИИ УЧЕБНОЙ ДИСЦИПЛИНЫ (МОДУЛЯ) ДЛЯ ЛИЦ С ИНВАЛИДНОСТЬЮ И ОГРАНИЧЕННЫМИ ВОЗМОЖНОСТЯМИ ЗДОРОВЬЯ

Освоение дисциплины (модуля) для обучающихся с инвалидностью и ограниченными возможностями здоровья может быть организовано с учётом особенностей их психофизического развития, индивидуальных возможностей и необходимых специальных условий их обучения.

При реализации данной дисциплины (модуля) используются различные образовательные технологии (в том числе дистанционные) с учётом их адаптации для обучающихся с инвалидностью и ограниченными возможностями здоровья в зависимости от вида и характера ограниченных возможностей здоровья обучающихся.

Образовательные технологии используются во всех основных видах учебной работы по дисциплине (модулю) (контактная работа, самостоятельная работа, индивидуальная работа), адаптируются с учётом способностей, особенностей восприятия, готовности к освоению учебного материала, имеющегося индивидуального социально-образовательного опыта обучающихся с инвалидностью и ограниченными возможностями здоровья.

При реализации дисциплины (модуля) конкретные формы и виды самостоятельной и индивидуальной работы обучающихся с инвалидностью и ограниченными возможностями здоровья устанавливаются преподавателем. Выбор форм и видов самостоятельной и индивидуальной работы обучающихся с инвалидностью и обучающихся с ограниченными возможностями здоровья осуществляется с учётом их способностей, особенностей восприятия и готовности к освоению учебного материала.

Обучающиеся из числа лиц с ограниченными возможностями здоровья и с инвалидностью при необходимости обеспечиваются печатными и (или) электронными образовательными ресурсами (учебники, учебные пособия, материалы для самостоятельной работы и т.д.) в формах, адаптированных к ограничениям их здоровья и восприятия информации:

для лиц с нарушениями зрения:

- в печатной форме увеличенным шрифтом;
- в форме электронного документа;

для лиц с нарушениями слуха:

- в печатной форме;
- в форме электронного документа;
для лиц с нарушениями опорно-двигательного аппарата:
- в печатной форме;
- в форме электронного документа.

Данный перечень может быть конкретизирован в зависимости от контингента обучающихся.

Проведение текущего контроля успеваемости и промежуточной аттестации (конкретные формы и процедуры) для обучающихся с инвалидностью и ограниченными возможностями здоровья по дисциплине (модулю) устанавливается ФГБОУ ВО «УГГУ» самостоятельно с учётом ограничений их здоровья и доводятся до сведения обучающихся в сроки, определённые в локальных актах университета.

Процедура проведения промежуточной аттестации для обучающихся с инвалидностью и ограниченными возможностями здоровья при необходимости устанавливается с учётом индивидуальных психофизических особенностей (устно, письменно на бумаге, письменно на компьютере, в форме тестирования и т.п.). При необходимости предусматривается увеличение времени на подготовку к промежуточной аттестации, а также предоставляется дополнительное время для подготовки ответа в ходе промежуточной аттестации. При необходимости промежуточная аттестация может проводиться в несколько этапов. Возможно установление индивидуальных графиков проведения текущего контроля успеваемости и прохождения промежуточной аттестации.

Учебно-методические материалы для проведения текущего контроля успеваемости и промежуточной аттестации предоставляются в формах с учётом особенностей их психофизического развития, индивидуальных возможностей к восприятию информации.

Освоение дисциплины (модуля) и проведение процедуры оценивания результатов обучения обучающихся с инвалидностью и ограниченными возможностями здоровья предусматривает (в случае необходимости) использование специальных технических средств, необходимых им в связи с их индивидуальными особенностями. Эти средства могут быть предоставлены университетом, могут использоваться собственные технические средства.

Каждый обучающийся из числа лиц с инвалидностью и ограниченными возможностями здоровья в течение всего периода обучения при необходимости будет обеспечен индивидуальным неограниченным доступом к электронной информационно-образовательной среде УГГУ с использованием специальных технических и программных средств, содержащей электронные образовательные ресурсы, перечисленные в данной рабочей программе дисциплины (модуля) и иметь доступ к необходимому программному обеспечению, адаптированному для обучающихся инвалидов и обучающихся с ограниченными возможностями здоровья.

МИНОБРНАУКИ РОССИИ

ФГБОУ ВО «Уральский государственный горный университет»



РАБОЧАЯ ПРОГРАММА ДИСЦИПЛИНЫ (МОДУЛЯ)

Б1.В.ДВ.01.01.01 СИСТЕМНЫЙ АНАЛИЗ, МОДЕЛИРОВАНИЕ И ПРОГНОЗИРОВАНИЕ В ИНЖЕНЕРНОЙ ЭКОЛОГИИ

Направление подготовки

20.04.01 Техносферная безопасность

Направленность (профиль)

Экологический менеджмент предприятий и территорий

год набора: 2023

Автор: Рыбников П.А., доцент, к.г.-м.н; Цейтлин Е.М. доцент, к.г.-м.н.

Одобрена на заседании кафедры
инженерной экологии

(название кафедры)

Зав.кафедрой

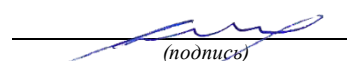
(подпись)

Хохряков А.В.

(Фамилия И.О.)

Протокол № 1 от 09.09.2022 г.

(Дата)

Рассмотрена методической комиссией
инженерно-экономического факультета

(название факультета)

Председатель

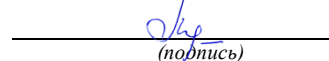
(подпись)

Мочалова Л.А.

(Фамилия И.О.)

Протокол № 1 от 13.09.2022 г.

(Дата)

Екатеринбург

**Аннотация рабочей программы дисциплины (модуля) «Системный анализ,
моделирование и прогнозирование в инженерной экологии»**

Трудоемкость дисциплины (модуля): 6 з.е., 216 часов.

Форма промежуточной аттестации – зачёт

Цель дисциплины (модуля): формирование системно мыслящего профессионала, владеющего основами методологии системного анализа, моделирования и прогнозирования, необходимыми практическими навыками, способного самостоятельно использовать полученные в данной области знания, умения и навыки для решения задач в сфере инженерной экологии.

Компетенции, формируемые в процессе изучения дисциплины (модуля):

Тип задач проф. деятельности: научно-исследовательский

- способность разработки в организации мероприятий по экономическому регулированию в области охраны окружающей среды (ПК-1)

Результат изучения дисциплины (модуля):

Знать:

- теорию системного анализа, математического моделирования и прогнозирования в инженерной экологии;

- классификацию моделей и методов моделирования и прогнозирования;

- новые подходы к природопользованию на основе математического моделирования и прогнозирования.

Уметь:

- применять полученные знания при решении задач в сфере инженерной экологии;

- работать с программными средствами системного анализа, моделирования и прогнозирования;

- оценивать адекватность математических моделей в реальной обстановке.

Владеть:

- методами прикладного системного анализа, моделирования и прогнозирования в инженерной экологии;

- методами, способами и средствами получения, хранения и обработки информации в сфере инженерной экологии;

- навыками применения программных средств для моделирования и прогнозирования.

1 ЦЕЛИ ОСВОЕНИЯ ДИСЦИПЛИНЫ (МОДУЛЯ)

Целью освоения элективной дисциплины «Системный анализ, моделирование и прогнозирование в инженерной экологии» является формирование системно мыслящего профессионала, владеющего основами методологии системного анализа, моделирования и прогнозирования, необходимыми практическими навыками, способного самостоятельно использовать полученные в данной области знания, умения и навыки для решения задач в сфере инженерной экологии.

Для достижения указанной цели необходимо:

- приобретение навыков системного анализа и моделирования процессов управления качеством окружающей среды;
- изучение типовых приемов для моделирования различных процессов и явлений в окружающей среде;
- изучение основных принципов математического моделирования и прогнозирования;
- получение теоретических знаний и практических навыков в области построения и использования математических моделей различных типов;
- изучение приемов построения зависимостей, используемых в прикладных моделях реальных процессов и явлений, приемов прогнозирования.

2 ПЕРЕЧЕНЬ ПЛАНИРУЕМЫХ РЕЗУЛЬТАТОВ ОБУЧЕНИЯ ПО ДИСЦИПЛИНЕ (МОДУЛЮ)

Результаты освоения дисциплины (модуля) и формируемые у обучающихся компетенции определены в таблице 2.1.

Таблица 2.1 Формируемые компетенции и результаты обучения

| Код и наименование компетенции | Результаты обучения | | Код и наименование индикатора достижения компетенции |
|--|---------------------|--|---|
| 1 | 2 | | 3 |
| ПК-1.8: способность разработки в организации мероприятий по экономическому регулированию в области охраны окружающей среды | знать | - теорию системного анализа, математического моделирования и прогнозирования в инженерной экологии; - классификацию моделей и методов моделирования и прогнозирования; - новые подходы к природопользованию на основе математического моделирования и прогнозирования. | ПК-1.8: проводит обоснованные расчеты экологических рисков с целью моделирования и прогнозирования воздействия хозяйственной деятельности организации на окружающую среду |
| | уметь | - применять полученные знания при решении задач в сфере инженерной экологии; - работать с программными средствами системного анализа, моделирования и прогнозирования; - оценивать адекватность математических моделей в реальной обстановке. | |

| | | | |
|--|---------|---|--|
| | владеть | - методами прикладного системного анализа, моделирования и прогнозирования в инженерной экологии; - методами, способами и средствами получения, хранения и обработки информации в сфере инженерной экологии; - навыками применения программных средств для моделирования и прогнозирования. | |
|--|---------|---|--|

3 МЕСТО ДИСЦИПЛИНЫ (МОДУЛЯ) В СТРУКТУРЕ ОБРАЗОВАТЕЛЬНОЙ ПРОГРАММЫ

Элективная дисциплина «Системный анализ, моделирование и прогнозирование в инженерной экологии» является элективной дисциплиной части, формируемой участниками образовательных отношений части Блока 1 «Дисциплины (модули)» учебного плана по направлению подготовки 20.04.01 Техносферная безопасность.

4 ОБЪЕМ ДИСЦИПЛИНЫ (МОДУЛЯ) В ЗАЧЕТНЫХ ЕДИНИЦАХ С УКАЗАНИЕМ КОЛИЧЕСТВА АКАДЕМИЧЕСКИХ ЧАСОВ, ВЫДЕЛЕННЫХ НА КОНТАКТНУЮ РАБОТУ ОБУЧАЮЩИХСЯ С ПРЕПОДАВАТЕЛЕМ (ПО ВИДАМ УЧЕБНЫХ ЗАНЯТИЙ) И НА САМОСТОЯТЕЛЬНУЮ РАБОТУ

| Трудоемкость дисциплины | | | | | | | | контрольные, расчетно-графические работы, рефераты | курсовые работы (проекты) |
|------------------------------------|-------|--------|------------|--------|-----|-------|------|--|---------------------------|
| кол-во з.е. | часы | | | | | | | | |
| | общая | лекции | практ.зан. | лабор. | СР | зачет | экз. | | |
| <i>очная форма обучения</i> | | | | | | | | | |
| 6 | 216 | | | 16 | 200 | + | - | - | 2 КП |
| <i>очно-заочная форма обучения</i> | | | | | | | | | |
| 6 | 216 | - | - | 16 | 200 | + | - | - | 3 КП |

5 СОДЕРЖАНИЕ ДИСЦИПЛИНЫ (МОДУЛЯ), СТРУКТУРИРОВАННОЕ ПО ТЕМАМ (РАЗДЕЛАМ) С УКАЗАНИЕМ ОТВЕДЕННОГО НА НИХ КОЛИЧЕСТВА АКАДЕМИЧЕСКИХ ЧАСОВ И ВИДОВ УЧЕБНЫХ ЗАНЯТИЙ

5.1 Тематический план изучения дисциплины (модуля)

Для студентов очной формы обучения:

| № | Тема | Контактная работа обучающихся с преподавателем | | | Практическая подготовка | Самостоятельная работа |
|----|-----------------------------------|--|-----------------------------|-----------------|-------------------------|------------------------|
| | | лекции | практич. занятия/ др. формы | лаборат. работы | | |
| 1. | Общие вопросы системного анализа. | - | - | 2 | - | 20 |

| | | | | | | |
|----|---|---|---|-----------|---|------------|
| 2. | Методы системного анализа. | - | - | 2 | - | 20 |
| 3. | Методы моделирования природно-технологических систем. | - | - | 3 | - | 20 |
| 4. | Математическое моделирование природно-технологических систем | - | - | 2 | - | 20 |
| 5. | Моделирование и прогноз динамики природно-технологических систем | - | - | 3 | - | 25 |
| 6. | Мягкие вычисления и логико-лингвистическое моделирование в природно-технологических системах. | - | - | 2 | - | 25 |
| 7. | Курсовой проект | - | - | 2 | - | 77 |
| | ИТОГО | | | 16 | | 200 |

Для студентов очно-заочной формы обучения:

| № | Тема | Контактная работа обучающихся с преподавателем | | | Практическая подготовка | Самостоятельная работа |
|----|---|--|-----------------------------|-----------------|-------------------------|------------------------|
| | | лекции | практич. занятия/ др. формы | лаборат. работы | | |
| 1. | Общие вопросы системного анализа. | - | - | 2 | - | 20 |
| 2. | Методы системного анализа. | - | - | 2 | - | 20 |
| 3. | Методы моделирования природно-технологических систем. | - | - | 3 | - | 20 |
| 4. | Математическое моделирование природно-технологических систем | - | - | 3 | - | 20 |
| 5. | Моделирование и прогноз динамики природно-технологических систем | - | - | 2 | - | 25 |
| 6. | Мягкие вычисления и логико-лингвистическое моделирование в природно-технологических системах. | - | - | 2 | - | 25 |
| 7. | Курсовой проект | - | - | 2 | - | 77 |
| | ИТОГО | | | 16 | | 200 |

5.2 Содержание учебной дисциплины (модуля)

Тема 1: Общие вопросы системного анализа.

Основные понятия системного анализа. Понятие структуры. Виды структур системы. Иерархические системы: страты, слои, эшелоны. Понятие обратной связи. Виды систем. Системный анализ и его этапы.

Тема 2: Методы системного анализа.

Обзор методов. Экспертные системы. Метод декомпозиции. Метод «мозговой атаки». Метод «Дельфи». Метод «дерева целей». Метод анкетирования и интервью. Метод сценариев. Морфологический метод.

Тема 3: Методы моделирования природно-технологических систем.

Природно-технологическая система как объект математического моделирования. Семейства моделей. Словесные и математические модели. Детерминистские модели. Стохастические модели. Динамические модели. Матричные модели. Марковские модели. Оптимизационные модели. Компьютерное моделирование для оценки воздействия потенциальных источников опасности.

Тема 4: Математическое моделирование природно-технологических систем.

Классификация и особенности математических моделей применительно к природно-технологическим системам. Корреляционный анализ. Аллометрическая функция. Дисперсионный анализ. Кластерный анализ. Временные ряды. Метод сезонной декомпозиции. Прогноз временного ряда.

Тема 5: Моделирование и прогноз динамики природно-технологических систем

Дискретные и непрерывные модели. Разностные уравнения и дифференциальные уравнения динамики природно-технологических систем. Портрет динамической системы на фазовой плоскости.

Тема 6: Мягкие вычисления и логико-лингвистическое моделирование в природно-технологических системах.

Понятие нечеткого множества. Функция принадлежности. Построение функции принадлежности. Лингвистическая переменная. Построение экспертных систем на базе нечетких оценок для природно-технологических систем.

6 ОБРАЗОВАТЕЛЬНЫЕ ТЕХНОЛОГИИ

Освоение дисциплины (модуля) предусматривает репродуктивные (информационные лекции, опросы, работа с книгой и т.д.); активные (доклады, работа с информационными ресурсами, решение задач, кейсов и проч.); интерактивные (бизнес-кейсы, групповые дискуссии, тренинги, анализ ситуаций, деловые и ролевые игры, круглые столы, иные) технологии обучения.

7 ПЕРЕЧЕНЬ УЧЕБНО-МЕТОДИЧЕСКОГО ОБЕСПЕЧЕНИЯ ДЛЯ САМОСТОЯТЕЛЬНОЙ РАБОТЫ ОБУЧАЮЩИХСЯ ПО ДИСЦИПЛИНЕ (МОДУЛЮ)

Для организации самостоятельной работы обучающихся по изучению дисциплины модуля по выбору 1 «Системный анализ, моделирование и прогнозирование в инженерной экологии» кафедрой подготовлены *Методические указания по организации самостоятельной работы и задания для обучающихся направления подготовки 20.04.01 Техносферная безопасность.*

Для выполнения курсового проекта кафедрой подготовлены *Методические рекомендации по выполнению курсового проекта для студентов направления подготовки 20.04.01 Техносферная безопасность.*

Форма контроля самостоятельной работы студентов – тестирование, защита курсового проекта, зачет.

8 ОЦЕНОЧНЫЕ МАТЕРИАЛЫ ДЛЯ ПРОВЕДЕНИЯ ТЕКУЩЕГО КОНТРОЛЯ УСПЕВАЕМОСТИ И ПРОМЕЖУТОЧНОЙ АТТЕСТАЦИИ ОБУЧАЮЩИХСЯ ПО ДИСЦИПЛИНЕ (МОДУЛЮ)

Оценка результатов обучения осуществляется в ходе текущего контроля успеваемости и промежуточной аттестации.

Текущий контроль знаний, умений, владений как результат формирования компетенций осуществляется в ходе аудиторных занятий, проводимых по расписанию.

Формы и методы текущего контроля: экспертное наблюдение и оценка результата деятельности обучающегося на учебных занятиях, экспертная оценка выполненных самостоятельных работ, оценка результатов оценочных мероприятий.

Оценочные средства: тест

| № п/п | Тема | Конкретизированные результаты обучения |
|----------|--|---|
| 1 | Общие вопросы системного анализа. | <i>Знать:</i> теорию системного анализа, математического моделирования и прогнозирования в инженерной экологии; <i>Уметь:</i> применять полученные знания при решении задач в сфере инженерной экологии; <i>Владеть:</i> методами прикладного системного анализа, моделирования и прогнозирования в инженерной экологии; |
| 2 | Методы системного анализа | <i>Знать:</i> теорию системного анализа, математического моделирования и прогнозирования в инженерной экологии; <i>Уметь:</i> применять полученные знания при решении задач в сфере инженерной экологии; <i>Владеть:</i> методами прикладного системного анализа, моделирования и прогнозирования в инженерной экологии; |
| 3 | Методы моделирования природно-технологических систем. | <i>Знать:</i> новые подходы к природопользованию на основе математического моделирования и прогнозирования. <i>Уметь:</i> работать с программными средствами системного анализа, моделирования и прогнозирования; <i>Владеть:</i> навыками применения программных средств для моделирования и прогнозирования. |
| 4 | Математическое моделирование природно-технологических систем. | <i>Знать:</i> теорию системного анализа, математического моделирования и прогнозирования в инженерной экологии; классификацию моделей и методов моделирования и прогнозирования; <i>Уметь:</i> работать с программными средствами системного анализа, моделирования и прогнозирования; оценивать адекватность математических моделей в реальной обстановке. <i>Владеть:</i> методами, способами и средствами получения, хранения и обработки информации в сфере инженерной экологии; навыками применения программных средств для моделирования и прогнозирования. |
| 5 | Моделирование и прогноз динамики природно-технологических систем | <i>Знать:</i> теорию системного анализа, математического моделирования и прогнозирования в инженерной экологии; классификацию моделей и методов моделирования и прогнозирования; <i>Уметь:</i> работать с программными средствами системного анализа, моделирования и прогнозирования; оценивать адекватность математических моделей в реальной обстановке. <i>Владеть:</i> методами, способами и средствами получения, хранения и обработки информации в сфере инженерной экологии; навыками применения программных средств для моделирования и прогнозирования. |
| 6 | Мягкие вычисления и логико-лингвистическое моделирование в природно- | <i>Знать:</i> теорию системного анализа, математического моделирования и прогнозирования в инженерной экологии; классификацию моделей и методов моделирования и прогнозирования; <i>Уметь:</i> работать с программными средствами системного анализа, моделирования и прогнозирования; |

| | | |
|--|---------------------------|--|
| | технологических системах. | оценивать адекватность математических моделей в реальной обстановке. <i>Владеть:</i> методами, способами и средствами получения, хранения и обработки информации в сфере инженерной экологии; навыками применения программных средств для моделирования и прогнозирования. |
|--|---------------------------|--|

Промежуточная аттестация по итогам освоения дисциплины (модуля) проводится в форме *зачета и защиты курсового проекта*.

Для осуществления текущего контроля знаний, умений, владений и промежуточной аттестации обучающихся используется комплект оценочных средств по дисциплине (модулю).

При реализации дисциплины (модуля) используется балльно-рейтинговая система оценки учебной деятельности в соответствии с Положением о балльно-рейтинговой системе оценки учебной деятельности (учебном рейтинге) обучающихся в ФГБОУ ВО «Уральский государственный горный университет» (СМК ОД.Пл.04-06.222-2021).

Распределение баллов в рамках текущего рейтинга и рейтинга промежуточной аттестации по учебной дисциплине (модулю) и курсовой работы (проекта) представлены в комплекте оценочных средств по дисциплине (модулю).

Полученные значения учебного рейтинга обучающихся в баллах переводятся в оценки, выставляемые по следующей шкале:

| Количество баллов | Отметка за экзамен/ зачёт с оценкой | Отметка о зачёте |
|-------------------|-------------------------------------|------------------|
| 80-100 | Отлично | Зачтено |
| 65-79 | Хорошо | |
| 50-64 | Удовлетворительно | |
| 0-49 | Неудовлетворительно | Не зачтено |

Выполнение обучающимся курсовой работы (проекта) является отдельным видом учебной деятельности. Полученные значения учебного рейтинга обучающихся по курсовой работе (проекту) в баллах переводятся в оценки, выставляемые по шкале, указанной выше.

9 МЕТОДИЧЕСКИЕ УКАЗАНИЯ ДЛЯ ОБУЧАЮЩИХСЯ ПО ОСВОЕНИЮ ДИСЦИПЛИНЫ (МОДУЛЯ)

Алгоритм работы студентов для качественного усвоения дисциплины модуля по выбору 1 включает в себя следующие действия:

1. Изучение рабочей программы дисциплины модуля по выбору 1, что позволит правильно сориентироваться в системе требований, предъявляемых к студенту со стороны преподавателя.
2. Посещение и конспектирование лекций.
3. Обязательная подготовка к практическим (семинарским) занятиям.
4. Изучение основной и дополнительной литературы, интернет-источников.
5. Выполнение всех видов самостоятельной работы.

10 ПЕРЕЧЕНЬ УЧЕБНОЙ ЛИТЕРАТУРЫ, НЕОБХОДИМОЙ ДЛЯ ОСВОЕНИЯ ДИСЦИПЛИНЫ (МОДУЛЯ)

10.1 Основная литература

| № п/п | Наименование | Кол-во экз. |
|-------|--|-------------|
| 1. | Системный анализ и моделирование опасных процессов в техносфере / П. Г. Белов. - Москва : Академия, 2011. - 512 с. | 1 |
| 2. | Системный анализ : учебник / А. В. Антонов. - Москва : Высшая школа, 2004. - 454 с. | 6 |
| 3. | Системный анализ и исследование операций : учебное пособие / Ю. Г. Черников ; Московский государственный горный университет. - Москва : МГТУ, 2006. - 375 с. | 1 |
| 4. | Основы теории систем и системного анализа : учебник / В. Н. Волкова, А. А. Денисов. - 3-е изд., перераб. и доп. - Санкт-Петербург : Изд-во Политехн. ун-та, 2005. - 520 с. | 1 |
| 5. | Модели и методы системного анализа: принятие решений и оптимизация : учебное пособие / Московский государственный институт стали и сплавов. - Москва : МИСИС : Издательский дом "Руда и металлы", 2005. - 352 с. | 1 |

10.2 Дополнительная литература

| № п/п | Наименование | Кол-во экз. |
|-------|--|--------------------|
| 1. | Имитационное моделирование : учебное пособие / Ю. Н. Павловский, Н. В. Белотелов, Ю. И. Бродский. - Москва : Академия, 2008. - 236 с. | 2 |
| 2. | Данелян, Т. Я. Теория систем и системный анализ [Электронный ресурс] : учебное пособие / Т. Я. Данелян. — Электрон. текстовые данные. — М. : Евразийский открытый институт, 2011. — 303 с. | Электронный ресурс |
| 3. | Букин, Д. Н. Теория систем и системный анализ [Электронный ресурс] : учебное пособие / Д. Н. Букин. — Электрон. текстовые данные. — Волгоград : Волгоградский институт бизнеса, Вузовское образование, 2008. — 73 с. | Электронный ресурс |
| 4. | Алексеевко, В. Б. Основы системного анализа [Электронный ресурс] : учебное пособие / В. Б. Алексеевко, В. А. Красавина. — Электрон. текстовые данные. — М. : Российский университет дружбы народов, 2010. — 172 с. | Электронный ресурс |

11 ПЕРЕЧЕНЬ РЕСУРСОВ ИНФОРМАЦИОННО – ТЕЛЕКОММУНИКАЦИОННОЙ СЕТИ «ИНТЕРНЕТ», НЕОБХОДИМЫХ ДЛЯ ОСВОЕНИЯ ДИСЦИПЛИНЫ (МОДУЛЯ), СОВРЕМЕННЫХ ПРОФЕССИОНАЛЬНЫХ БАЗ ДАННЫХ, ИНФОРМАЦИОННЫХ СПРАВОЧНЫХ СИСТЕМ

Ресурсы сети Интернет:

1. Математический образовательный сайт <https://exponenta.ru/>
2. Лекции по математической биологии <http://mathbio.ru/lectures/>
3. Электронно-библиотечная система <http://www.iprbookshop.ru/>

Информационные справочные системы:

Справочная правовая система «КонсультантПлюс»

Современные профессиональные базы данных:

E-library: электронная научная библиотека: <https://elibrary.ru>

Scopus: база данных рефератов и цитирования

<https://www.scopus.com/customer/profile/display.uri>

12. ПЕРЕЧЕНЬ ЛИЦЕНЗИОННОГО И СВОБОДНО РАСПРОСТРАНЯЕМОГО ПРОГРАММНОГО ОБЕСПЕЧЕНИЯ (В ТОМ ЧИСЛЕ ОТЕЧЕСТВЕННОГО), ИСПОЛЬЗУЕМОГО ПРИ ОСУЩЕСТВЛЕНИИ ОБРАЗОВАТЕЛЬНОГО ПРОЦЕССА ПО ДИСЦИПЛИНЕ (МОДУЛЮ)

1. Microsoft Windows 8 Professional
2. Microsoft Office Standard 2013
3. Microsoft Office Professional 2010
4. Инженерное ПО MathWork MATLAB и MathWork Simulink

13 ОПИСАНИЕ МАТЕРИАЛЬНО-ТЕХНИЧЕСКОЙ БАЗЫ, НЕОБХОДИМОЙ ДЛЯ ОСУЩЕСТВЛЕНИЯ ОБРАЗОВАТЕЛЬНОГО ПРОЦЕССА ПО ДИСЦИПЛИНЕ (МОДУЛЮ)

Реализация данной учебной дисциплины (модуля) осуществляется с использованием материально-технической базы, обеспечивающей проведение всех видов учебных занятий обучающихся, предусмотренных программой учебной дисциплины (модуля), соответствующей действующим санитарным и противопожарным правилам и нормам.

14 ОСОБЕННОСТИ РЕАЛИЗАЦИИ УЧЕБНОЙ ДИСЦИПЛИНЫ (МОДУЛЯ) ДЛЯ ЛИЦ С ИНВАЛИДНОСТЬЮ И ОГРАНИЧЕННЫМИ ВОЗМОЖНОСТЯМИ ЗДОРОВЬЯ

Освоение дисциплины (модуля) для обучающихся с инвалидностью и ограниченными возможностями здоровья может быть организовано с учётом особенностей их психофизического развития, индивидуальных возможностей и необходимых специальных условий их обучения.

При реализации данной дисциплины (модуля) используются различные образовательные технологии (в том числе дистанционные) с учётом их адаптации для обучающихся с инвалидностью и ограниченными возможностями здоровья в зависимости от вида и характера ограниченных возможностей здоровья обучающихся.

Образовательные технологии используются во всех основных видах учебной работы по дисциплине (модулю) (контактная работа, самостоятельная работа, индивидуальная работа), адаптируются с учётом способностей, особенностей восприятия, готовности к освоению учебного материала, имеющегося индивидуального социально-образовательного опыта обучающихся с инвалидностью и ограниченными возможностями здоровья.

При реализации дисциплины (модуля) конкретные формы и виды самостоятельной и индивидуальной работы обучающихся с инвалидностью и ограниченными возможностями здоровья устанавливаются преподавателем. Выбор форм и видов самостоятельной и индивидуальной работы обучающихся с инвалидностью и обучающихся с ограниченными возможностями здоровья осуществляется с учётом их способностей, особенностей восприятия и готовности к освоению учебного материала.

Обучающиеся из числа лиц с ограниченными возможностями здоровья и с инвалидностью при необходимости обеспечиваются печатными и (или) электронными образовательными ресурсами (учебники, учебные пособия, материалы для самостоятельной работы и т.д.) в формах, адаптированных к ограничениям их здоровья и восприятия информации:

для лиц с нарушениями зрения:

- в печатной форме увеличенным шрифтом;
- в форме электронного документа;

для лиц с нарушениями слуха:

- в печатной форме;
- в форме электронного документа;

для лиц с нарушениями опорно-двигательного аппарата:

- в печатной форме;
- в форме электронного документа.

Данный перечень может быть конкретизирован в зависимости от контингента обучающихся.

Проведение текущего контроля успеваемости и промежуточной аттестации (конкретные формы и процедуры) для обучающихся с инвалидностью и ограниченными возможностями здоровья по дисциплине (модулю) устанавливается ФГБОУ ВО «УГГУ»

самостоятельно с учётом ограничений их здоровья и доводятся до сведения обучающихся в сроки, определённые в локальных актах университета.

Процедура проведения промежуточной аттестации для обучающихся с инвалидностью и ограниченными возможностями здоровья при необходимости устанавливается с учётом индивидуальных психофизических особенностей (устно, письменно на бумаге, письменно на компьютере, в форме тестирования и т.п.). При необходимости предусматривается увеличение времени на подготовку к промежуточной аттестации, а также предоставляется дополнительное время для подготовки ответа в ходе промежуточной аттестации. При необходимости промежуточная аттестация может проводиться в несколько этапов. Возможно установление индивидуальных графиков проведения текущего контроля успеваемости и прохождения промежуточной аттестации.

Учебно-методические материалы для проведения текущего контроля успеваемости и промежуточной аттестации предоставляются в формах с учётом особенностей их психофизического развития, индивидуальных возможностей к восприятию информации.

Освоение дисциплины (модуля) и проведение процедуры оценивания результатов обучения обучающихся с инвалидностью и ограниченными возможностями здоровья предусматривает (в случае необходимости) использование специальных технических средств, необходимых им в связи с их индивидуальными особенностями. Эти средства могут быть предоставлены университетом, могут использоваться собственные технические средства.

Каждый обучающийся из числа лиц с инвалидностью и ограниченными возможностями здоровья в течение всего периода обучения при необходимости будет обеспечен индивидуальным неограниченным доступом к электронной информационно-образовательной среде УГГУ с использованием специальных технических и программных средств, содержащей электронные образовательные ресурсы, перечисленные в данной рабочей программе дисциплины (модуля) и иметь доступ к необходимому программному обеспечению, адаптированному для обучающихся инвалидов и обучающихся с ограниченными возможностями здоровья.

МИНОБРНАУКИ РОССИИ

ФГБОУ ВО «Уральский государственный горный университет»



РАБОЧАЯ ПРОГРАММА ДИСЦИПЛИНЫ (МОДУЛЯ)

Б1.В.ДВ.01.01.02 ЭКОЛОГИЧЕСКОЕ КАРТОГРАФИРОВАНИЕ

Направление подготовки

20.04.01 Техносферная безопасность

Направленность(профиль)

Экологический менеджмент предприятий и территорий

год набора: 2023

Автор: Студенок Г.А., доцент, к.т.н.

Одобрена на заседании кафедры

инженерной экологии

(название кафедры)

Зав.кафедрой

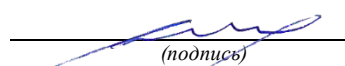

Хохряков А.В.

(Фамилия И.О.)

Протокол № 1 от 09.09.2022 г.

(Дата)

Рассмотрена методической комиссией
инженерно-экономического факультета

(название факультета)

Зав.кафедрой

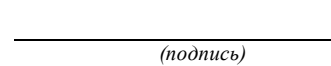

Мочалова Л.А.

(Фамилия И.О.)

Протокол № 1 от 13.09.2022 г.

(Дата)

Екатеринбург

Аннотация рабочей программы дисциплины (модуля) «Экологическое картографирование»

Трудоемкость дисциплины (модуля): 9 з. е. 324 часа.

Форма промежуточной аттестации – зачёт

Цель дисциплины (модуля): обучение студентов анализу экологической обстановки и её динамики, выявлению пространственной и временной изменчивости факторов природной среды, чтению и созданию соответствующих экологических карт с отображением новых систем защиты человека и среды обитания.

Компетенции, формируемые в процессе изучения дисциплины (модуля):
профессиональные

- способен к разработке в организации мероприятий по экономическому регулированию в области охраны окружающей среды (ПК-1).

Результат изучения дисциплины (модуля):

Знать:

- содержание и информационные источники экологических карт;
- виды экологических карт;
- методологию экологического картографирования;
- порядок составления экологических карт с учетом отображения новых систем защиты человека и среды обитания;

Уметь:

- читать экологические карты;
- находить информацию для составления экологических карт;
- создавать экологические карты с отображением новых систем защиты человека и среды обитания, имея экологическую информацию, информацию о системах и топооснову;

Владеть:

- техникой получения информации для составления экологических карт;
- практическими приемами использования и составления экологических карт;
- способностью экологического картографического моделирования новых систем защиты человека и среды обитания

1 ЦЕЛИ ОСВОЕНИЯ ДИСЦИПЛИНЫ (МОДУЛЯ)

Целью освоения учебной дисциплины "Экологическое картографирование" является обучение студентов анализу экологической обстановки и её динамики, выявлению пространственной и временной изменчивости факторов природной среды, чтению и созданию соответствующих экологических карт с отображением систем защиты человека и среды обитания, что является неотъемлемой частью успешного экологического менеджмента предприятий и территорий.

Для достижения указанной цели необходимо:

- показать необходимость и научить применению современных картографических технологий к материалам экологического содержания;
- дать знания об источниках экологической информации для анализа и составления экологических карт с отображением новых систем защиты человека и среды обитания;
- обучить принципам и технике составления экологических карт с отображением новых систем защиты человека и среды обитания.

2 ПЕРЕЧЕНЬ ПЛАНИРУЕМЫХ РЕЗУЛЬТАТОВ ОБУЧЕНИЯ ПО ДИСЦИПЛИНЕ (МОДУЛЮ)

Результаты освоения дисциплины (модуля) и формируемые у обучающихся компетенции определены в таблице 2.1.

Таблица 2.1 Формируемые компетенции и результаты обучения

| Код и наименование компетенции | Результаты обучения | | Код и наименование индикатора достижения компетенции |
|---|---------------------|--|--|
| 1 | 2 | | 3 |
| ПК-1: способен к разработке в организации мероприятий по экономическому регулированию в области охраны окружающей среды | знать | - содержание и информационные источники экологических карт; - виды экологических карт; - методологию экологического картографирования; - порядок составления экологических карт с учетом отображения новых систем защиты человека и среды обитания; | ПК-1.5: корректно представляет картографическую информацию о существующем состоянии окружающей среды и связанных с этим и возможных экологических рисках, и последствиях |
| | уметь | - читать экологические карты; - находить информацию для составления экологических карт; - создавать экологические карты с отображением новых систем защиты человека и среды обитания, имея экологическую информацию, информацию о системах и топооснову; | |
| | владеть | - техникой получения информации для составления экологических карт; - практическими приемами использования и составления экологических карт; | |

| | | | |
|--|--|---|--|
| | | - способностью экологического картографического моделирования новых систем защиты человека и среды обитания | |
|--|--|---|--|

3 МЕСТО ДИСЦИПЛИНЫ (МОДУЛЯ) В СТРУКТУРЕ ОБРАЗОВАТЕЛЬНОЙ ПРОГРАММЫ

Дисциплина модуля по выбору 2 "Экологическое картографирование" является элективной дисциплиной части, формируемой участниками образовательных отношений, Блока 1 «Дисциплины (модули)» учебного плана по направлению подготовки 20.04.01 Техносферная безопасность.

4 ОБЪЕМ ДИСЦИПЛИНЫ (МОДУЛЯ) В ЗАЧЕТНЫХ ЕДИНИЦАХ С УКАЗАНИЕМ КОЛИЧЕСТВА АКАДЕМИЧЕСКИХ ЧАСОВ, ВЫДЕЛЕННЫХ НА КОНТАКТНУЮ РАБОТУ ОБУЧАЮЩИХСЯ С ПРЕПОДАВАТЕЛЕМ (ПО ВИДАМ УЧЕБНЫХ ЗАНЯТИЙ) И НА САМОСТОЯТЕЛЬНУЮ РАБОТУ

| кол-во з.е. | Трудоемкость дисциплины | | | | | | | контрольные, расчетно-графические работы, рефераты | курсовые работы (проекты) |
|------------------------------------|-------------------------|--------|------------|--------|-----|-------|------|--|---------------------------|
| | часы | | | | | | | | |
| | общая | лекции | практ.зан. | лабор. | СР | зачет | экз. | | |
| <i>очная форма обучения</i> | | | | | | | | | |
| 9 | 324 | - | 16 | - | 308 | 2 | - | - | - |
| <i>очно-заочная форма обучения</i> | | | | | | | | | |
| 10 | 360 | - | 16 | - | 344 | 2 | - | - | - |

5 СОДЕРЖАНИЕ ДИСЦИПЛИНЫ (МОДУЛЯ), СТРУКТУРИРОВАННОЕ ПО ТЕМАМ (РАЗДЕЛАМ) С УКАЗАНИЕМ ОТВЕДЕННОГО НА НИХ КОЛИЧЕСТВА АКАДЕМИЧЕСКИХ ЧАСОВ И ВИДОВ УЧЕБНЫХ ЗАНЯТИЙ

5.1 Тематический план изучения дисциплины (модуля)

Для студентов очной формы обучения:

| № | Тема | Контактная работа обучающихся с преподавателем | | | Практическая подготовка | Самостоятельная работа |
|----|---|--|-----------------------------|-----------------|-------------------------|------------------------|
| | | лекции | практич. занятия/ др. формы | лаборат. работы | | |
| 1. | Предмет экологического картографирования | - | 1 | - | - | 24 |
| 2. | Математическая основа карт, способы картографических изображений, генерализация на картах | - | 2 | - | - | 24 |
| 3. | Классификация карт и атласов, тематические карты | - | 1 | - | - | 24 |

| | | | | | | |
|--------------|---|---|-----------|---|---|------------|
| 4. | Содержание и информационные источники экологических карт | - | 2 | - | - | 32 |
| 5. | Классификация информационных источников | - | 1 | - | - | 24 |
| 6. | Покомпонентное и комплексное экологическое картографирование | - | 2 | - | - | 24 |
| 7. | Картографическая семантика в экологическом картографировании | - | 1 | - | - | 24 |
| 8. | Экологическое картографирование воздушного бассейна | - | 1 | - | - | 26 |
| 9. | Экологическое картографирование поверхностных вод | - | 1 | - | - | 26 |
| 10. | Экологическое картографирование почв и других депонирующих сред | - | 1 | - | - | 24 |
| 11. | Экологическое картографирование физического загрязнения | - | 1 | - | - | 24 |
| 12. | Работа с экологическими картами | - | 2 | - | - | 32 |
| ИТОГО | | | 16 | | | 308 |

Для студентов очно-заочной формы обучения:

| № | Тема | Контактная работа обучающихся с преподавателем | | | Практическая подготовка | Самостоятельная работа |
|----|---|--|-----------------------------|-----------------|-------------------------|------------------------|
| | | лекции | практич. занятия/ др. формы | лаборат. работы | | |
| 1. | Предмет экологического картографирования | - | 1 | - | - | 27 |
| 2. | Математическая основа карт, способы картографических изображений, генерализация на картах | - | 2 | - | - | 27 |
| 3. | Классификация карт и атласов, тематические карты | - | 1 | - | - | 27 |
| 4. | Содержание и информационные источники экологических карт | - | 2 | - | - | 35 |
| 5. | Классификация информационных источников | - | 1 | - | - | 27 |

| | | | | | | |
|--------------|---|---|-----------|---|---|------------|
| 6. | Покомпонентное и комплексное экологическое картографирование | - | 2 | - | - | 27 |
| 7. | Картографическая семантика в экологическом картографировании | - | 1 | - | - | 27 |
| 8. | Экологическое картографирование воздушного бассейна | - | 1 | - | - | 29 |
| 9. | Экологическое картографирование поверхностных вод | - | 1 | - | - | 29 |
| 10. | Экологическое картографирование почв и других депонирующих сред | - | 1 | - | - | 27 |
| 11. | Экологическое картографирование физического загрязнения | - | 1 | - | - | 27 |
| 12. | Работа с экологическими картами | - | 2 | - | - | 35 |
| ИТОГО | | | 16 | | | 344 |

5.2 Содержание учебной дисциплины (модуля)

- Тема 1. Предмет экологического картографирования
Тема 2. Математическая основа карт, способы картографических изображений, генерализация на картах
Тема 3. Классификация карт и атласов, тематические карты
Тема 4. Содержание и информационные источники экологических карт
Тема 5. Классификация информационных источников
Тема 6. Покомпонентное и комплексное экологическое картографирование
Тема 7. Картографическая семантика в экологическом картографировании
Тема 8. Экологическое картографирование воздушного бассейна
Тема 9. Экологическое картографирование поверхностных вод
Тема 10. Экологическое картографирование почв и других депонирующих сред
Тема 11. Экологическое картографирование физического загрязнения
Тема 12. Работа с экологическими картами

6 ОБРАЗОВАТЕЛЬНЫЕ ТЕХНОЛОГИИ

Освоение дисциплины (модуля) предусматривает репродуктивные (информационные лекции, опросы, работа с книгой и т.д.); активные (доклады, работа с информационными ресурсами, решение задач, кейсов и проч.); интерактивные (бизнес-кейсы, групповые дискуссии, тренинги, анализ ситуаций, деловые и ролевые игры, круглые столы, иные) технологии обучения.

7 ПЕРЕЧЕНЬ УЧЕБНО-МЕТОДИЧЕСКОГО ОБЕСПЕЧЕНИЯ ДЛЯ САМОСТОЯТЕЛЬНОЙ РАБОТЫ ОБУЧАЮЩИХСЯ ПО ДИСЦИПЛИНЕ (МОДУЛЮ)

Для организации самостоятельной работы обучающихся по изучению дисциплины модуля по выбору 2 «Экологическое картографирование» кафедрой подготовлены *Методические указания по организации самостоятельной работы и задания для обучающихся направления подготовки 20.04.01 Техносферная безопасность.*

Форма контроля самостоятельной работы студентов – проверка на практическом занятии, зачет.

8 ОЦЕНОЧНЫЕ МАТЕРИАЛЫ ДЛЯ ПРОВЕДЕНИЯ ТЕКУЩЕГО КОНТРОЛЯ УСПЕВАЕМОСТИ И ПРОМЕЖУТОЧНОЙ АТТЕСТАЦИИ ОБУЧАЮЩИХСЯ ПО ДИСЦИПЛИНЕ (МОДУЛЮ)

Оценка результатов обучения осуществляется в ходе текущего контроля успеваемости и промежуточной аттестации.

Текущий контроль знаний, умений, владений как результат формирования компетенций осуществляется в ходе аудиторных занятий, проводимых по расписанию.

Формы и методы текущего контроля: экспертное наблюдение и оценка результата деятельности обучающегося на учебных занятиях, экспертная оценка выполненных самостоятельных работ, оценка результатов оценочных мероприятий.

Оценочные средства: тест, коллоквиум

| <i>№ n/n</i> | <i>Тема</i> | <i>Конкретизированные результаты обучения</i> | <i>Оценочные средства</i> |
|--------------|---|--|---------------------------|
| 1. | Предмет экологического картографирования | <i>Знать:</i> - содержание и информационные источники экологических карт; <i>Уметь:</i> - читать экологические карты; <i>Владеть:</i> - техникой получения информации для составления экологических карт; | Тест |
| 2. | Математическая основа карт, способы картографических изображений, генерализация на картах | <i>Знать:</i> - содержание и информационные источники экологических карт; <i>Уметь:</i> - читать экологические карты; <i>Владеть:</i> - техникой получения информации для составления экологических карт; | Тест |
| 3. | Классификация карт и атласов, тематические карты | <i>Знать:</i> - содержание и информационные источники экологических карт; <i>Уметь:</i> - читать экологические карты; <i>Владеть:</i> - техникой получения информации для составления экологических карт; | Тест |
| 4. | Содержание и информационные источники экологических карт | <i>Знать:</i> - содержание и информационные источники экологических карт; <i>Уметь:</i> - читать экологические карты; <i>Владеть:</i> - техникой получения информации для составления экологических карт; | Тест |
| 5. | Классификация информационных источников | <i>Знать:</i> - виды экологических карт; <i>Уметь:</i> - находить информацию для составления экологических карт; <i>Владеть:</i> - техникой получения информации для составления экологических карт; | Коллоквиум |
| 6. | Покомпонентное и комплексное экологическое картографирование | <i>Знать:</i> - виды экологических карт; - методологию экологического картографирования; - порядок составления экологических карт с учетом отображения новых систем защиты человека и среды обитания; <i>Уметь:</i> - находить информацию для составления экологических карт; | Коллоквиум |

| | | | |
|----|--|--|------------|
| | | <p>- создавать экологические карты с отображением новых систем защиты человека и среды обитания, имея экологическую информацию, информацию о системах и топооснову;</p> <p><i>Владеть:</i> - практическими приемами использования и составления экологических карт;</p> <p>- способностью экологического картографического моделирования новых систем защиты человека и среды обитания.</p> | |
| 7. | Картографическая семантика в экологическом картографировании | <p><i>Знать:</i> - методологию экологического картографирования;</p> <p><i>Уметь:</i> - создавать экологические карты с отображением новых систем защиты человека и среды обитания, имея экологическую информацию, информацию о системах и топооснову;</p> <p><i>Владеть:</i> - практическими приемами использования и составления экологических карт;</p> | Коллоквиум |
| 8. | Экологическое картографирование воздушного бассейна | <p><i>Знать:</i> - методологию экологического картографирования;</p> <p>- порядок составления экологических карт с учетом отображения новых систем защиты человека и среды обитания;</p> <p><i>Уметь:</i> - находить информацию для составления экологических карт;</p> <p>- создавать экологические карты с отображением новых систем защиты человека и среды обитания, имея экологическую информацию, информацию о системах и топооснову;</p> <p><i>Владеть:</i> - техникой получения информации для составления экологических карт;</p> <p>- практическими приемами использования и составления экологических карт;</p> <p>- способностью экологического картографического моделирования новых систем защиты человека и среды обитания.</p> | Коллоквиум |
| 9. | Экологическое картографирование поверхностных вод | <p><i>Знать:</i> - методологию экологического картографирования;</p> <p>- порядок составления экологических карт с учетом отображения новых систем защиты человека и среды обитания;</p> <p><i>Уметь:</i> - находить информацию для составления экологических карт;</p> <p>- создавать экологические карты с отображением новых систем защиты человека и среды обитания, имея экологическую информацию, информацию о системах и топооснову;</p> <p><i>Владеть:</i> - техникой получения информации для составления экологических карт;</p> <p>- практическими приемами использования и составления экологических карт;</p> | Коллоквиум |

| | | | |
|-----|---|--|------------|
| | | - способностью экологического картографического моделирования новых систем защиты человека и среды обитания. | |
| 10. | Экологическое картографирование почв и других депонирующих сред | <p><i>Знать:</i> - методологию экологического картографирования;</p> <p>- порядок составления экологических карт с учетом отображения новых систем защиты человека и среды обитания;</p> <p><i>Уметь:</i> - находить информацию для составления экологических карт;</p> <p>- создавать экологические карты с отображением новых систем защиты человека и среды обитания, имея экологическую информацию, информацию о системах и топооснову;</p> <p><i>Владеть:</i> - техникой получения информации для составления экологических карт;</p> <p>- практическими приемами использования и составления экологических карт;</p> <p>- способностью экологического картографического моделирования новых систем защиты человека и среды обитания.</p> | Коллоквиум |
| 11. | Экологическое картографирование физического загрязнения | <p><i>Знать:</i> - методологию экологического картографирования;</p> <p>- порядок составления экологических карт с учетом отображения новых систем защиты человека и среды обитания;</p> <p><i>Уметь:</i> - находить информацию для составления экологических карт;</p> <p>- создавать экологические карты с отображением новых систем защиты человека и среды обитания, имея экологическую информацию, информацию о системах и топооснову;</p> <p><i>Владеть:</i> - техникой получения информации для составления экологических карт;</p> <p>- практическими приемами использования и составления экологических карт;</p> <p>- способностью экологического картографического моделирования новых систем защиты человека и среды обитания.</p> | Коллоквиум |
| 12. | Работа с экологическими картами | <p><i>Знать:</i> - содержание и информационные источники экологических карт;</p> <p>- виды экологических карт;</p> <p><i>Уметь:</i> - читать экологические карты;</p> <p><i>Владеть:</i> - техникой получения информации для составления экологических карт;</p> <p>- практическими приемами использования и составления экологических карт;</p> | Коллоквиум |

Промежуточная аттестация по итогам освоения дисциплины (модуля) проводится в форме зачета.

Для осуществления текущего контроля знаний, умений, владений и промежуточной аттестации обучающихся используется комплект оценочных средств по дисциплине (модулю).

При реализации дисциплины (модуля) используется балльно-рейтинговая система оценки учебной деятельности в соответствии с Положением о балльно-рейтинговой системе оценки учебной деятельности (учебном рейтинге) обучающихся в ФГБОУ ВО «Уральский государственный горный университет» (СМК ОД.Пл.04-06.222-2021).

Распределение баллов в рамках текущего рейтинга и рейтинга промежуточной аттестации по учебной дисциплине (модулю) представлены в комплекте оценочных средств по дисциплине (модулю).

Полученные значения учебного рейтинга обучающихся в баллах переводятся в оценки, выставляемые по следующей шкале:

| Количество баллов | Отметка за экзамен/ зачёт с оценкой | Отметка о зачёте |
|-------------------|-------------------------------------|------------------|
| 80-100 | Отлично | Зачтено |
| 65-79 | Хорошо | |
| 50-64 | Удовлетворительно | |
| 0-49 | Неудовлетворительно | Не зачтено |

9 МЕТОДИЧЕСКИЕ УКАЗАНИЯ ДЛЯ ОБУЧАЮЩИХСЯ ПО ОСВОЕНИЮ ДИСЦИПЛИНЫ (МОДУЛЯ)

Алгоритм работы обучающихся для качественного усвоения дисциплины (модуля) включает в себя следующие действия:

1. Изучение рабочей программы дисциплины (модуля), что позволит правильно сориентироваться в содержании дисциплины (модуля), системе требований, предъявляемых к обучающемуся со стороны преподавателя.
2. Посещение и конспектирование лекций.
3. Обязательная подготовка к практическим (семинарским) и (или) лабораторным занятиям.
4. Изучение основной и дополнительной литературы, нормативных правовых актов, интернет-источников.
5. Выполнение всех видов самостоятельной работы.

10 ПЕРЕЧЕНЬ УЧЕБНОЙ ЛИТЕРАТУРЫ, НЕОБХОДИМОЙ ДЛЯ ОСВОЕНИЯ ДИСЦИПЛИНЫ (МОДУЛЯ)

10.1 Основная литература

| № п/п | Наименование | Кол-во экз. |
|-------|--|--------------------|
| 1 | Ясовеев, Марат Гумерович. Методика геоэкологических исследований: учебное пособие / М. Г. Ясовеев, Н. Л. Стреха, Н. С. Шевцова; ред. М. Г. Ясовеев. - Москва: ИНФРА-М, 2014. - 292 с. | 20 |
| 2 | Рулев, А. С. Геоинформационное картографирование и моделирование эрозионных ландшафтов [Электронный ресурс] / А. С. Рулев, В. Г. Юферев, М. В. Юферев. — Электрон.текстовые данные. — Волгоград: Всероссийский научно-исследовательский агролесомелиоративный институт, 2015. — 153 с. | Электронный ресурс |

10.2 Дополнительная литература

| № п/п | Наименование | Кол-во экз. |
|-------|--|-------------|
| 1 | Геоэкология: учебное пособие / Л. И. Егоренков, Б. И. Кочуров. - Москва: Финансы и статистика, 2005. - 320 с. : ил. - Библиогр.: с. 315-317. | 1 |
| 2 | Экологическое картографирование: учебное пособие / В. И. Стурман. - Москва : Аспект Пресс, 2003. - 251 с. | 5 |
| 3 | Геоэкология: учебное пособие / Н. В. Короновский , Г. В. Брянцева, Н. А. Ясаманов. - Москва: Академия, 2011. - 384 с. | 2 |

11 ПЕРЕЧЕНЬ РЕСУРСОВ ИНФОРМАЦИОННО – ТЕЛЕКОММУНИКАЦИОННОЙ СЕТИ «ИНТЕРНЕТ», НЕОБХОДИМЫХ ДЛЯ ОСВОЕНИЯ ДИСЦИПЛИНЫ (МОДУЛЯ), СОВРЕМЕННЫХ ПРОФЕССИОНАЛЬНЫХ БАЗ ДАННЫХ, ИНФОРМАЦИОННЫХ СПРАВОЧНЫХ СИСТЕМ

Ресурсы сети Интернет:

1. Экологические карты комплексного содержания <https://www.polnaja-jenciklopedija.ru/geografiya/ekologicheskie-karty-kompleksnogo-soderzhaniya.html>
2. Экологическая карта России / Зеленый патруль <http://www.greenpatrol.ru/ru>
3. Электронные спутниковые карты <http://maps.yandex.ru>
4. Мозаика спутниковых снимков. Карта России. <http://kosmosnimki.ru/>

Информационные справочные системы:

Справочная правовая система «КонсультантПлюс»

Современные профессиональные базы данных:

E-library: электронная научная библиотека: <https://elibrary.ru>

Scopus: база данных рефератов и цитирования

<https://www.scopus.com/customer/profile/display.uri>

12. ПЕРЕЧЕНЬ ЛИЦЕНЗИОННОГО И СВОБОДНО РАСПРОСТРАНЯЕМОГО ПРОГРАММНОГО ОБЕСПЕЧЕНИЯ (В ТОМ ЧИСЛЕ ОТЕЧЕСТВЕННОГО), ИСПОЛЬЗУЕМОГО ПРИ ОСУЩЕСТВЛЕНИИ ОБРАЗОВАТЕЛЬНОГО ПРОЦЕССА ПО ДИСЦИПЛИНЕ (МОДУЛЮ)

1. Microsoft Windows 8 Professional
2. Microsoft Office Standard 2013
3. Microsoft Office Professional 2010
4. «Комплекс Credo для ВУЗов – МайнфреймГеология + геостатистика»,
5. «Комплекс Credo для ВУЗов – Майнфреймтехнология»

13 ОПИСАНИЕ МАТЕРИАЛЬНО-ТЕХНИЧЕСКОЙ БАЗЫ, НЕОБХОДИМОЙ ДЛЯ ОСУЩЕСТВЛЕНИЯ ОБРАЗОВАТЕЛЬНОГО ПРОЦЕССА ПО ДИСЦИПЛИНЕ (МОДУЛЮ)

Реализация данной учебной дисциплины (модуля) осуществляется с использованием материально-технической базы, обеспечивающей проведение всех видов учебных занятий обучающихся, предусмотренных программой учебной дисциплины (модуля), соответствующей действующим санитарным и противопожарным правилам и нормам.

14 ОСОБЕННОСТИ РЕАЛИЗАЦИИ УЧЕБНОЙ ДИСЦИПЛИНЫ (МОДУЛЯ) ДЛЯ ЛИЦ С ИНВАЛИДНОСТЬЮ И ОГРАНИЧЕННЫМИ ВОЗМОЖНОСТЯМИ ЗДОРОВЬЯ

Освоение дисциплины (модуля) для обучающихся с инвалидностью и ограниченными возможностями здоровья может быть организовано с учётом особенностей их психофизического развития, индивидуальных возможностей и необходимых специальных условий их обучения.

При реализации данной дисциплины (модуля) используются различные образовательные технологии (в том числе дистанционные) с учётом их адаптации для обучающихся с инвалидностью и ограниченными возможностями здоровья в зависимости от вида и характера ограниченных возможностей здоровья обучающихся.

Образовательные технологии используются во всех основных видах учебной работы по дисциплине (модулю) (контактная работа, самостоятельная работа, индивидуальная работа), адаптируются с учётом способностей, особенностей восприятия, готовности к освоению учебного материала, имеющегося индивидуального социально-образовательного опыта обучающихся с инвалидностью и ограниченными возможностями здоровья.

При реализации дисциплины (модуля) конкретные формы и виды самостоятельной и индивидуальной работы обучающихся с инвалидностью и ограниченными возможностями здоровья устанавливаются преподавателем. Выбор форм и видов самостоятельной и индивидуальной работы обучающихся с инвалидностью и обучающихся с ограниченными возможностями здоровья осуществляется с учётом их способностей, особенностей восприятия и готовности к освоению учебного материала.

Обучающиеся из числа лиц с ограниченными возможностями здоровья и с инвалидностью при необходимости обеспечиваются печатными и (или) электронными образовательными ресурсами (учебники, учебные пособия, материалы для самостоятельной работы и т.д.) в формах, адаптированных к ограничениям их здоровья и восприятия информации:

для лиц с нарушениями зрения:

- в печатной форме увеличенным шрифтом;
- в форме электронного документа;

для лиц с нарушениями слуха:

- в печатной форме;
- в форме электронного документа;

для лиц с нарушениями опорно-двигательного аппарата:

- в печатной форме;
- в форме электронного документа.

Данный перечень может быть конкретизирован в зависимости от контингента обучающихся.

Проведение текущего контроля успеваемости и промежуточной аттестации (конкретные формы и процедуры) для обучающихся с инвалидностью и ограниченными возможностями здоровья по дисциплине (модулю) устанавливается ФГБОУ ВО «УГГУ» самостоятельно с учётом ограничений их здоровья и доводятся до сведения обучающихся в сроки, определённые в локальных актах университета.

Процедура проведения промежуточной аттестации для обучающихся с инвалидностью и ограниченными возможностями здоровья при необходимости устанавливается с учётом индивидуальных психофизических особенностей (устно, письменно на бумаге, письменно на компьютере, в форме тестирования и т.п.). При необходимости предусматривается увеличение времени на подготовку к промежуточной аттестации, а также предоставляется дополнительное время для подготовки ответа в ходе промежуточной аттестации. При необходимости промежуточная аттестация может проводиться в несколько этапов. Возможно установление индивидуальных графиков проведения текущего контроля успеваемости и прохождения промежуточной аттестации.

Учебно-методические материалы для проведения текущего контроля успеваемости и промежуточной аттестации предоставляются в формах с учётом особенностей их психофизического развития, индивидуальных возможностей к восприятию информации.

Освоение дисциплины (модуля) и проведение процедуры оценивания результатов обучения обучающихся с инвалидностью и ограниченными возможностями здоровья предусматривает (в случае необходимости) использование специальных технических средств, необходимых им в связи с их индивидуальными особенностями. Эти средства могут быть предоставлены университетом, могут использоваться собственные технические средства.

Каждый обучающийся из числа лиц с инвалидностью и ограниченными возможностями здоровья в течение всего периода обучения при необходимости будет обеспечен индивидуальным неограниченным доступом к электронной информационно-образовательной среде УГГУ с использованием специальных технических и программных средств, содержащей электронные образовательные ресурсы, перечисленные в данной рабочей программе дисциплины (модуля) и иметь доступ к необходимому программному обеспечению, адаптированному для обучающихся инвалидов и обучающихся с ограниченными возможностями здоровья.

МИНОБРНАУКИ РОССИИ

ФГБОУ ВО «Уральский государственный горный университет»



РАБОЧАЯ ПРОГРАММА ДИСЦИПЛИНЫ (МОДУЛЯ)

Б1.В.ДВ.01.01.03 ПРИМЕНЕНИЕ ГЕОИНФОРМАЦИОННЫХ СИСТЕМ В ЭКОЛОГИИ И ПРИРОДОПОЛЬЗОВАНИИ

Направление подготовки

20.04.01 Техносферная безопасность

Направленность (профиль)

Экологический менеджмент предприятий и территорий

год набора: 2023

Автор: Рыбников П.А., доцент, к.г.-м.н.

Одобрена на заседании кафедры

Инженерной экологии

(название кафедры)

Зав.кафедрой

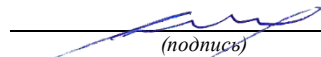

(подпись)

Хохряков А.В.

(Фамилия И.О.)

Протокол № 1 от 09.09.2022 г.

(Дата)

Рассмотрена методической комиссией

Инженерно-экономического факультета

(название факультета)

Председатель

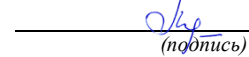

(подпись)

Мочалова Л.А.

(Фамилия И.О.)

Протокол № 1 от 13.09.2022 г.

(Дата)

Екатеринбург

Аннотация рабочей программы дисциплины (модуля) «Применение геоинформационных систем в экологии и природопользовании»

Трудоемкость дисциплины (модуля): 6 з.е. 216 часов.

Форма промежуточной аттестации – экзамен

Цель дисциплины (модуля): освоение теоретических основ и практических навыков проведения исследований природно-технологических систем инструментами современных геоинформационных технологий.

Компетенции, формируемые в процессе изучения дисциплины (модуля):
профессиональные

- проводит обоснованные расчеты экологических рисков и обработки полученных результатов с использованием геоинформационных систем (ПК-1.9).

Результат изучения дисциплины (модуля):

Знать:

- основные принципы работы геоинформационного программного обеспечения;
- аналитические возможности современного геоинформационного программного обеспечения;
- место геоинформационных систем среди других информационных систем;

Уметь:

- использовать современные информационные технологии (программное обеспечение) для проведения научно-исследовательской или экспертной оценки экологического состояния территории и её картографирования для решения профессиональных и социальных задач;
- выбирать геоинформационную систему для решения профессиональных задач;
- строить для конкретной геоинформационной системы необходимую базу данных.

Владеть:

- методами поиска, обработки и анализа информации с использованием геоинформационных технологий;
- практическими навыками работы с геоинформационной системой.

1 ЦЕЛИ ОСВОЕНИЯ ДИСЦИПЛИНЫ (МОДУЛЯ)

Целью освоения учебной дисциплины модуля по выбору 1 «Применение геоинформационных систем в экологии и природопользовании» является освоение теоретических основ и практических навыков проведения исследований природно-технологических систем инструментами современных геоинформационных технологий.

Для достижения указанной цели необходимо:

- освоение геоинформационных технологий при работе на локальном компьютере и подключении его к сети;
- освоение геоинформационных технологий при работе с данными, представленными в различных формах;
- изучение методов подготовки и решения задач с применением геоинформационных технологий.

2 ПЕРЕЧЕНЬ ПЛАНИРУЕМЫХ РЕЗУЛЬТАТОВ ОБУЧЕНИЯ ПО ДИСЦИПЛИНЕ (МОДУЛЮ)

Результаты освоения дисциплины (модуля) и формируемые у обучающихся компетенции определены в таблице 2.1.

Таблица 2.1 Формируемые компетенции и результаты обучения

| Код и наименование компетенции | Результаты обучения | | Код и наименование индикатора достижения компетенции |
|---|---------------------|---|--|
| 1 | 2 | | 3 |
| ПК-1: Способен разрабатывать в организации мероприятия по экономическому регулированию в области охраны окружающей среды | знать | - основные принципы работы геоинформационного программного обеспечения; - аналитические возможности современного геоинформационного программного обеспечения; - место геоинформационных систем среди других информационных систем | ПК-1.9: Способность проводить обоснованные расчеты экологических рисков и обработки полученных результатов с использованием геоинформационных систем |
| | уметь | - использовать современные информационные технологии (программное обеспечение) для проведения научно-исследовательской или экспертной оценки экологического состояния территории и её картографирования для решения профессиональных и социальных задач; - выбирать геоинформационную систему для решения профессиональных задач; - строить для конкретной геоинформационной системы необходимую базу данных. | |
| | владеть | - методами поиска, обработки и анализа информации с | |

| | | | |
|--|--|--|--|
| | | использованием геоинформационных технологий; - практическими навыками работы с геоинформационной системой | |
|--|--|--|--|

3 МЕСТО ДИСЦИПЛИНЫ (МОДУЛЯ) В СТРУКТУРЕ ОБРАЗОВАТЕЛЬНОЙ ПРОГРАММЫ

Дисциплина модуля по выбору 1 «Применение геоинформационных систем в экологии и природопользовании» является дисциплиной части, формируемой участниками образовательных отношений части Блока 1 «Дисциплины (модули)» учебного плана по направлению подготовки 20.04.01 Техносферная безопасность

4 ОБЪЕМ ДИСЦИПЛИНЫ (МОДУЛЯ) В ЗАЧЕТНЫХ ЕДИНИЦАХ С УКАЗАНИЕМ КОЛИЧЕСТВА АКАДЕМИЧЕСКИХ ЧАСОВ, ВЫДЕЛЕННЫХ НА КОНТАКТНУЮ РАБОТУ ОБУЧАЮЩИХСЯ С ПРЕПОДАВАТЕЛЕМ (ПО ВИДАМ УЧЕБНЫХ ЗАНЯТИЙ) И НА САМОСТОЯТЕЛЬНУЮ РАБОТУ

| кол-во з.е. | Трудоемкость дисциплины | | | | | | | контрольные, расчетно-графические работы, рефераты | курсовые работы (проекты) |
|------------------------------------|-------------------------|--------|------------|--------|-----|-------|------|--|---------------------------|
| | часы | | | | | | | | |
| | общая | лекции | практ.зан. | лабор. | СР | зачет | экз. | | |
| <i>очная форма обучения</i> | | | | | | | | | |
| 6 | 216 | 16 | 16 | - | 184 | - | 3 | 3 КР | - |
| <i>очно-заочная форма обучения</i> | | | | | | | | | |
| 6 | 216 | 16 | 16 | - | 184 | - | 3 | 3 КР | - |

5 СОДЕРЖАНИЕ ДИСЦИПЛИНЫ (МОДУЛЯ), СТРУКТУРИРОВАННОЕ ПО ТЕМАМ (РАЗДЕЛАМ) С УКАЗАНИЕМ ОТВЕДЕННОГО НА НИХ КОЛИЧЕСТВА АКАДЕМИЧЕСКИХ ЧАСОВ И ВИДОВ УЧЕБНЫХ ЗАНЯТИЙ

5.1 Тематический план изучения дисциплины (модуля)

Для студентов очной формы обучения:

| № | Тема | Контактная работа обучающихся с преподавателем | | | Практическая подготовка | Самостоятельная работа |
|----|--|--|-----------------------------|-----------------|-------------------------|------------------------|
| | | лекции | практич. занятия/ др. формы | лаборат. работы | | |
| 1. | Введение в геоинформатику | 2 | 2 | - | 2 | 37 |
| 2. | Модели пространственных данных | 3 | 3 | | 1 | 37 |
| 3. | Общие аналитические операции и методы пространственно-временного моделирования | 3 | 3 | - | - | 37 |
| 4. | Проектирование ГИС | 4 | 4 | | | 38 |
| 5. | Дистанционное зондирование Земли (ДЗЗ) | 4 | 4 | - | - | 35 |

| | | | | | | |
|--|--------------|-----------|-----------|--|--|------------|
| | ИТОГО | 16 | 16 | | | 184 |
|--|--------------|-----------|-----------|--|--|------------|

Для студентов очно-заочной формы обучения:

| № | Тема | Контактная работа обучающихся с преподавателем | | | Практическая подготовка | Самостоятельная работа |
|-----|--|--|-----------------------------|-----------------|-------------------------|------------------------|
| | | лекции | практич. занятия/ др. формы | лаборат. работы | | |
| 6. | Введение в геоинформатику | 2 | 2 | - | 2 | 37 |
| 7. | Модели пространственных данных | 3 | 3 | | 1 | 37 |
| 8. | Общие аналитические операции и методы пространственно-временного моделирования | 3 | 3 | - | - | 37 |
| 9. | Проектирование ГИС | 4 | 4 | | | 38 |
| 10. | Дистанционное зондирование Земли (ДЗЗ) | 4 | 4 | - | - | 35 |
| | ИТОГО | 16 | 16 | | | 184 |

5.2 Содержание учебной дисциплины (модуля)

Тема 1: Введение в геоинформатику

Исторические аспекты развития геоинформатики. Ввод, предобработка и хранение данных.

Тема 2: Модели пространственных данных.

Аналого-цифровое преобразование данных. Базы данных и управление ими

Тема 3: Общие аналитические операции и методы пространственно-временного моделирования

Классификации. Цифровое моделирование рельефа. Картографическая визуализация данных.

Тема 4: Проектирование ГИС

Программное обеспечение. Интеграция географических данных. Атласные информационные системы

Тема 5: Дистанционное зондирование Земли (ДЗЗ)

Методы интерпретации данных ДЗЗ

6 ОБРАЗОВАТЕЛЬНЫЕ ТЕХНОЛОГИИ

Освоение дисциплины (модуля) предусматривает репродуктивные (информационные лекции, опросы, работа с книгой и т.д.); активные (доклады, работа с информационными ресурсами, решение задач, кейсов и проч.); интерактивные (бизнес-кейсы, групповые дискуссии, тренинги, анализ ситуаций, деловые и ролевые игры, круглые столы, иные) технологии обучения.

7 ПЕРЕЧЕНЬ УЧЕБНО-МЕТОДИЧЕСКОГО ОБЕСПЕЧЕНИЯ ДЛЯ САМОСТОЯТЕЛЬНОЙ РАБОТЫ ОБУЧАЮЩИХСЯ ПО ДИСЦИПЛИНЕ (МОДУЛЮ)

Для организации самостоятельной работы обучающихся по изучению дисциплины модуля по выбору 1 «Применение геоинформационных систем в экологии и природопользовании», кафедрой подготовлены *Методические указания по организации самостоятельной работы и задания для обучающихся направления подготовки 20.04.01 Техносферная безопасность.*

Для выполнения контрольной работы студентами кафедрой подготовлены **Методические рекомендации и задания к контрольной работе для студентов направления подготовки 20.04.01 Техносферная безопасность.**

Форма контроля самостоятельной работы студентов – тестирование, контрольная работа; экзамен

8 ОЦЕНОЧНЫЕ МАТЕРИАЛЫ ДЛЯ ПРОВЕДЕНИЯ ТЕКУЩЕГО КОНТРОЛЯ УСПЕВАЕМОСТИ И ПРОМЕЖУТОЧНОЙ АТТЕСТАЦИИ ОБУЧАЮЩИХСЯ ПО ДИСЦИПЛИНЕ (МОДУЛЮ)

Оценка результатов обучения осуществляется в ходе текущего контроля успеваемости и промежуточной аттестации.

Текущий контроль знаний, умений, владений как результат формирования компетенций осуществляется в ходе аудиторных занятий, проводимых по расписанию.

Формы и методы текущего контроля: экспертное наблюдение и оценка результата деятельности обучающегося на учебных занятиях, экспертная оценка выполненных самостоятельных работ, оценка результатов оценочных мероприятий.

Оценочные средства: экзамен

| <i>№ п/п</i> | <i>Тема</i> | <i>Конкретизированные результаты обучения</i> | <i>Оценочные средства</i> |
|------------------|--|---|---------------------------|
| 1 | Введение в геоинформатику | <i>Знать:</i> основные принципы работы геоинформационного программного обеспечения; <i>Уметь:</i> выбирать геоинформационную систему для решения профессиональных задач; <i>Владеть:</i> методами поиска, обработки и анализа информации с использованием геоинформационных технологий; | Экзамен |
| 2 | Модели пространственных данных | <i>Знать:</i> особенности коммуникологических исследований и характеристики технико-технологических носителей информации; понятия и специфику коммуникации в организации, цели и функции коммуникативных аспектов <i>Уметь:</i> анализировать элементы и этапы коммуникационного процесса, содержание межличностных коммуникаций, формы коммуникаций в организации; <i>Владеть:</i> методами развития внешних и внутренних коммуникационных систем организации; спецификой коммуникативного взаимодействия; | |
| 3 | Общие аналитические операции и методы пространственно-временного моделирования | <i>Знать:</i> аналитические возможности современного геоинформационного программного обеспечения; <i>Уметь:</i> использовать современные информационные технологии (программное обеспечение) для проведения научно-исследовательской или экспертной оценки экологического состояния территории и её картографирования для решения профессиональных и социальных задач; <i>Владеть:</i> методами поиска, обработки и анализа информации с использованием геоинформационных технологий; | |
| 4 | Проектирование ГИС | <i>Знать:</i> основные принципы работы геоинформационного программного обеспечения; аналитические возможности современного геоинформационного программного обеспечения; | |

| | | | |
|---|--|---|--|
| | | <p><i>Уметь:</i> использовать современные информационные технологии (программное обеспечение) для проведения научно-исследовательской или экспертной оценки экологического состояния территории и её картографирования для решения профессиональных и социальных задач;</p> <p><i>Владеть:</i> методами поиска, обработки и анализа информации с использованием геоинформационных технологий;</p> <p>практическими навыками работы с геоинформационной системой.</p> | |
| 5 | Дистанционное зондирование Земли (ДЗЗ) | <p><i>Знать:</i> основные принципы работы геоинформационного программного обеспечения; аналитические возможности современного геоинформационного программного обеспечения;</p> <p><i>Уметь:</i> использовать современные информационные технологии (программное обеспечение) для проведения научно-исследовательской или экспертной оценки экологического состояния территории и её картографирования для решения профессиональных и социальных задач;</p> <p><i>Владеть:</i> - методами поиска, обработки и анализа информации с использованием геоинформационных технологий;</p> <p>практическими навыками работы с геоинформационной системой.</p> | |

Промежуточная аттестация по итогам освоения дисциплины (модуля) проводится в форме экзамена

Для осуществления текущего контроля знаний, умений, владений и промежуточной аттестации обучающихся используется комплект оценочных средств по дисциплине (модулю).

При реализации дисциплины (модуля) используется балльно-рейтинговая система оценки учебной деятельности в соответствии с Положением о балльно-рейтинговой системе оценки учебной деятельности (учебном рейтинге) обучающихся в ФГБОУ ВО «Уральский государственный горный университет» (СМК ОД.Пл.04-06.222-2021).

Распределение баллов в рамках текущего рейтинга и рейтинга промежуточной аттестации по учебной дисциплине (модулю) представлены в комплекте оценочных средств по дисциплине (модулю).

Полученные значения учебного рейтинга обучающихся в баллах переводятся в оценки, выставляемые по следующей шкале:

| Количество баллов | Отметка за экзамен/ зачёт с оценкой | Отметка о зачёте |
|-------------------|-------------------------------------|------------------|
| 80-100 | Отлично | Зачтено |
| 65-79 | Хорошо | |
| 50-64 | Удовлетворительно | |
| 0-49 | Неудовлетворительно | Не зачтено |

9 МЕТОДИЧЕСКИЕ УКАЗАНИЯ ДЛЯ ОБУЧАЮЩИХСЯ ПО ОСВОЕНИЮ ДИСЦИПЛИНЫ (МОДУЛЯ)

Алгоритм работы студентов для качественного усвоения дисциплины модуля по выбору 1 включает в себя следующие действия:

1. Изучение рабочей программы дисциплины, что позволит правильно ориентироваться в системе требований, предъявляемых к студенту со стороны преподавателя.

2. Посещение и конспектирование лекций.

3. Обязательная подготовка к практическим (семинарским) занятиям.

4. Изучение основной и дополнительной литературы, интернет-источников

5. Выполнение всех видов самостоятельной работы.

10 ПЕРЕЧЕНЬ УЧЕБНОЙ ЛИТЕРАТУРЫ, НЕОБХОДИМОЙ ДЛЯ ОСВОЕНИЯ ДИСЦИПЛИНЫ (МОДУЛЯ)

10.1 Основная литература

| № п/п | Наименование | Кол-во экз. |
|-------|--|--------------------|
| 1. | Трифорова Т.А. Геоинформационные системы и дистанционное зондирование в экологических исследованиях [Электронный ресурс]: учебное пособие для вузов/ Трифорова Т.А., Мищенко Н.В., Краснощекоев А.Н.— Электрон. текстовые данные.— М.: Академический Проект, 2015.— 350 с.— Режим доступа: http://www.iprbookshop.ru/60288.html .— ЭБС «IPRbooks» | Электронный ресурс |
| 2. | Котиков Ю.Г. Геоинформационные системы [Электронный ресурс]: учебное пособие/ Котиков Ю.Г.— Электрон. текстовые данные.— СПб.: Санкт-Петербургский государственный архитектурно-строительный университет, ЭБС АСВ, 2016.— 224 с.— Режим доступа: http://www.iprbookshop.ru/63633.html .— ЭБС «IPRbooks» | Электронный ресурс |
| 3. | Жуковский О.И. Геоинформационные системы [Электронный ресурс]: учебное пособие/ Жуковский О.И.— Электрон. текстовые данные.— Томск: Томский государственный университет систем управления и радиоэлектроники, Эль Контент, 2014.— 130 с.— Режим доступа: http://www.iprbookshop.ru/72081.html .— ЭБС «IPRbooks» | Электронный ресурс |
| 4. | Геоинформатика : в 2-х кн. : учебник. - Москва : Академия. Кн. 1 / Е. Г. Капралов [и др.] ; под ред. В. С. Тикунова. - 2-е изд., перераб. и доп. - 2008. - 384 с. | 10 |

10.2 Дополнительная литература

| № п/п | Наименование | Кол-во экз. |
|-------|---|--------------------|
| 1. | Инженерная геодезия и геоинформатика [Электронный ресурс]: учебник для вузов/ М.Я. Брынь [и др.].— Электрон. текстовые данные.— М.: Академический Проект, 2012.— 496 с.— Режим доступа: http://www.iprbookshop.ru/36328.html .— ЭБС «IPRbooks» | Электронный ресурс |
| 2. | Ловцов Д.А. Геоинформационные системы [Электронный ресурс]: учебное пособие/ Ловцов Д.А., Черных А.М.— Электрон. текстовые данные.— М.: Российский государственный университет правосудия, 2012.— 192 с.— Режим доступа: http://www.iprbookshop.ru/14482.html .— ЭБС «IPRbooks» | Электронный ресурс |
| 3. | Бескид П.П. Геоинформационные системы и технологии [Электронный ресурс]/ Бескид П.П., Куракина Н.И., Орлова Н.В.— Электрон. текстовые данные.— СПб.: Российский государственный гидрометеорологический университет, 2010.— 173 с.— Режим доступа: http://www.iprbookshop.ru/17902.html .— ЭБС «IPRbooks» | Электронный ресурс |
| 4. | Лайкин В.И. Геоинформатика [Электронный ресурс]: учебное пособие/ Лайкин В.И., Упоров Г.А.— Электрон. текстовые данные.— Комсомольск-на-Амуре: Амурский гуманитарно-педагогический государственный университет, 2010.— 162 с.— Режим доступа: http://www.iprbookshop.ru/22308.html .— ЭБС «IPRbooks» | Электронный ресурс |

11 ПЕРЕЧЕНЬ РЕСУРСОВ ИНФОРМАЦИОННО –

ТЕЛЕКОММУНИКАЦИОННОЙ СЕТИ «ИНТЕРНЕТ», НЕОБХОДИМЫХ ДЛЯ ОСВОЕНИЯ ДИСЦИПЛИНЫ (МОДУЛЯ), СОВРЕМЕННЫХ ПРОФЕССИОНАЛЬНЫХ БАЗ ДАННЫХ, ИНФОРМАЦИОННЫХ СПРАВОЧНЫХ СИСТЕМ

Ресурсы сети Интернет:

1. GIS-Lab — сообщество специалистов в области ГИС и ДЗЗ, развивающих себя и помогающих осваивать пространственные технологии тем, кому необходима помощь. <http://gis-lab.info/>

2. Мозаика спутниковых снимков. Карта России. <http://kosmosnimki.ru/>

3. Электронные спутниковые карты <http://maps.yandex.ru>

Информационные справочные системы:

Справочная правовая система «КонсультантПлюс»

Современные профессиональные базы данных:

E-library: электронная научная библиотека: <https://elibrary.ru>

Scopus: база данных рефератов и цитирования

<https://www.scopus.com/customer/profile/display.uri>

12. ПЕРЕЧЕНЬ ЛИЦЕНЗИОННОГО И СВОБОДНО РАСПРОСТРАНЯЕМОГО ПРОГРАММНОГО ОБЕСПЕЧЕНИЯ (В ТОМ ЧИСЛЕ ОТЕЧЕСТВЕННОГО), ИСПОЛЬЗУЕМОГО ПРИ ОСУЩЕСТВЛЕНИИ ОБРАЗОВАТЕЛЬНОГО ПРОЦЕССА ПО ДИСЦИПЛИНЕ (МОДУЛЮ)

1. Microsoft Windows 8 Professional
2. Microsoft Office Standard 2013
3. Microsoft Office Professional 2010
4. «Комплекс Credo для ВУЗов – Майнфрейм Геология + геостатистика», «Комплекс Credo для ВУЗов – Майнфрейм технология»

13 ОПИСАНИЕ МАТЕРИАЛЬНО-ТЕХНИЧЕСКОЙ БАЗЫ, НЕОБХОДИМОЙ ДЛЯ ОСУЩЕСТВЛЕНИЯ ОБРАЗОВАТЕЛЬНОГО ПРОЦЕССА ПО ДИСЦИПЛИНЕ (МОДУЛЮ)

Реализация данной учебной дисциплины (модуля) осуществляется с использованием материально-технической базы, обеспечивающей проведение всех видов учебных занятий обучающихся, предусмотренных программой учебной дисциплины (модуля), соответствующей действующим санитарным и противопожарным правилам и нормам.

14 ОСОБЕННОСТИ РЕАЛИЗАЦИИ УЧЕБНОЙ ДИСЦИПЛИНЫ (МОДУЛЯ) ДЛЯ ЛИЦ С ИНВАЛИДНОСТЬЮ И ОГРАНИЧЕННЫМИ ВОЗМОЖНОСТЯМИ ЗДОРОВЬЯ

Освоение дисциплины (модуля) для обучающихся с инвалидностью и ограниченными возможностями здоровья может быть организовано с учётом особенностей их психофизического развития, индивидуальных возможностей и необходимых специальных условий их обучения.

При реализации данной дисциплины (модуля) используются различные образовательные технологии (в том числе дистанционные) с учётом их адаптации для

обучающихся с инвалидностью и ограниченными возможностями здоровья в зависимости от вида и характера ограниченных возможностей здоровья обучающихся.

Образовательные технологии используются во всех основных видах учебной работы по дисциплине (модулю) (контактная работа, самостоятельная работа, индивидуальная работа), адаптируются с учётом способностей, особенностей восприятия, готовности к освоению учебного материала, имеющегося индивидуального социально-образовательного опыта обучающихся с инвалидностью и ограниченными возможностями здоровья.

При реализации дисциплины (модуля) конкретные формы и виды самостоятельной и индивидуальной работы обучающихся с инвалидностью и ограниченными возможностями здоровья устанавливаются преподавателем. Выбор форм и видов самостоятельной и индивидуальной работы обучающихся с инвалидностью и обучающихся с ограниченными возможностями здоровья осуществляется с учётом их способностей, особенностей восприятия и готовности к освоению учебного материала.

Обучающиеся из числа лиц с ограниченными возможностями здоровья и с инвалидностью при необходимости обеспечиваются печатными и (или) электронными образовательными ресурсами (учебники, учебные пособия, материалы для самостоятельной работы и т.д.) в формах, адаптированных к ограничениям их здоровья и восприятия информации:

для лиц с нарушениями зрения:

- в печатной форме увеличенным шрифтом;
- в форме электронного документа;

для лиц с нарушениями слуха:

- в печатной форме;
- в форме электронного документа;

для лиц с нарушениями опорно-двигательного аппарата:

- в печатной форме;
- в форме электронного документа.

Данный перечень может быть конкретизирован в зависимости от контингента обучающихся.

Проведение текущего контроля успеваемости и промежуточной аттестации (конкретные формы и процедуры) для обучающихся с инвалидностью и ограниченными возможностями здоровья по дисциплине (модулю) устанавливается ФГБОУ ВО «УГГУ» самостоятельно с учётом ограничений их здоровья и доводятся до сведения обучающихся в сроки, определённые в локальных актах университета.

Процедура проведения промежуточной аттестации для обучающихся с инвалидностью и ограниченными возможностями здоровья при необходимости устанавливается с учётом индивидуальных психофизических особенностей (устно, письменно на бумаге, письменно на компьютере, в форме тестирования и т.п.). При необходимости предусматривается увеличение времени на подготовку к промежуточной аттестации, а также предоставляется дополнительное время для подготовки ответа в ходе промежуточной аттестации. При необходимости промежуточная аттестация может проводиться в несколько этапов. Возможно установление индивидуальных графиков проведения текущего контроля успеваемости и прохождения промежуточной аттестации.

Учебно-методические материалы для проведения текущего контроля успеваемости и промежуточной аттестации предоставляются в формах с учётом особенностей их психофизического развития, индивидуальных возможностей к восприятию информации.

Освоение дисциплины (модуля) и проведение процедуры оценивания результатов обучения обучающихся с инвалидностью и ограниченными возможностями здоровья предусматривает (в случае необходимости) использование специальных технических средств, необходимых им в связи с их индивидуальными особенностями. Эти средства могут быть предоставлены университетом, могут использоваться собственные технические средства.

Каждый обучающийся из числа лиц с инвалидностью и ограниченными возможностями здоровья в течение всего периода обучения при необходимости будет обеспечен индивидуальным неограниченным доступом к электронной информационно-образовательной среде УГГУ с использованием специальных технических и программных средств, содержащей электронные образовательные ресурсы, перечисленные в данной рабочей программе дисциплины (модуля) и иметь доступ к необходимому программному обеспечению, адаптированному для обучающихся инвалидов и обучающихся с ограниченными возможностями здоровья.

МИНОБРНАУКИ РОССИИ

ФГБОУ ВО «Уральский государственный горный университет»



РАБОЧАЯ ПРОГРАММА ДИСЦИПЛИНЫ (МОДУЛЯ)

**Б1.В.ДВ.01.02.01 ПРИМЕНЕНИЕ МАТЕМАТИЧЕСКОГО
МОДЕЛИРОВАНИЯ В ПРОМЫШЛЕННОЙ ЭКОЛОГИИ**

Направление подготовки

20.04.01 Техносферная безопасность

Направленность (профиль)

Экологический менеджмент предприятий и территорий

год набора: 2023

Автор: Рыбников П.А., доцент, к.г.-м.н.

Одобрена на заседании кафедры

Инженерной экологии

(название кафедры)

Зав.кафедрой

(подпись)

Хохряков А.В.

(Фамилия И.О.)

Протокол № 1 от 09.09.2022 г.

(Дата)

Рассмотрена методической комиссией

Инженерно-экономического факультета

(название факультета)

Председатель

(подпись)

Мочалова Л.А.

(Фамилия И.О.)

Протокол № 1 от 13.09.2022 г.

(Дата)

Екатеринбург

Аннотация рабочей программы дисциплины (модуля) «Применение математического моделирования в промышленной экологии»

Трудоемкость дисциплины (модуля): 9 з.е., 324 часа.

Форма промежуточной аттестации – зачёт

Цель дисциплины (модуля): сформировать у студентов способность конкретного математического мышления в области промышленной экологии, обучить заменять математическими моделями натурные данные и интерпретировать полученные результаты обратно, делать качественные выводы из количественных данных, осуществлять моделирование изучаемых процессов.

Компетенции, формируемые в процессе изучения дисциплины (модуля):

Тип задач проф. деятельности: научно-исследовательский

- способен разрабатывать в организации мероприятия по экономическому регулированию в области охраны окружающей среды (ПК-1).

Результат изучения дисциплины (модуля):

Знать:

- основные принципы построения математических рабочих моделей;
- общие подходы конструирования математических моделей техногенных объектов;
- программное обеспечение, подходящее для моделирования изучаемого объекта

Уметь:

- применять метод математического моделирования в исследовании экологических процессов;

- пользоваться системами имитационных моделей экологических процессов или выбирать адекватные процессу модели;

- математически описывать экспериментальные данные, полученные в результате изучения промышленного объекта и определять их физическую сущность;

- использовать специализированные программы для моделирования;

- применять методы математического моделирования в исследовательской работе.

Владеть:

- навыками практической работы на компьютерах с математическими моделями;

- навыками определения допущения и границы применимости модели;

- навыками перевода качественных выводов из количественных данных;

- навыками работы со специальной литературой.

1 ЦЕЛИ ОСВОЕНИЯ ДИСЦИПЛИНЫ (МОДУЛЯ)

Целью освоения учебной дисциплины модуля по выбору 2 «Применение математического моделирования в промышленной экологии» является - сформировать у студентов способность конкретного математического мышления в области промышленной экологии, обучить заменять математическими моделями натурные данные и интерпретировать полученные результаты обратно, делать качественные выводы из количественных данных, осуществлять моделирование изучаемых процессов.

Для достижения указанной цели необходимо:

- использовать методы математического моделирования для исследования различных природных и социальных процессов;
- знать общие принципы построения математических моделей;
- знать общие подходы конструирования определяющих уравнений моделей сплошных сред, уметь выводить классические математические модели динамики жидкостей, динамики простейших биологических сообществ;
- иметь представление о применении методов математического моделирования в задачах принятия решений

2 ПЕРЕЧЕНЬ ПЛАНИРУЕМЫХ РЕЗУЛЬТАТОВ ОБУЧЕНИЯ ПО ДИСЦИПЛИНЕ (МОДУЛЮ)

Результаты освоения дисциплины (модуля) и формируемые у обучающихся компетенции определены в таблице 2.1.

Таблица 2.1 Формируемые компетенции и результаты обучения

| Код и наименование компетенции | Результаты обучения | | Код и наименование индикатора достижения компетенции |
|---|---------------------|---|---|
| 1 | 2 | | 3 |
| ПК-1: способен разрабатывать в организации мероприятия по экономическому регулированию в области охраны окружающей среды | знать | - основные принципы построения математических рабочих моделей - общие подходы конструирования математических моделей техногенных объектов - программное обеспечение, подходящее для моделирования изучаемого объекта | ПК-1.8: способность проводить обоснованные расчеты экологических рисков с целью моделирования и прогнозирования воздействия хозяйственной деятельности организации на окружающую среду |
| | уметь | - применять метод математического моделирования в исследовании экологических процессов; - пользоваться системами имитационных моделей экологических процессов или выбирать адекватные процессу модели; - математически описывать экспериментальные данные, полученные в результате изучения промышленного объекта и определять их физическую сущность; - использовать специализированные программы для моделирования | |

| | | | |
|--|---------|--|--|
| | | - применять методы математического моделирования в исследовательской работе | |
| | владеть | - навыками практической работы на компьютерах с математическими моделями; - навыками определения допущения и границы применимости модели; - навыками перевода качественных выводов из количественных данных; - навыками работы со специальной литературой | |

3 МЕСТО ДИСЦИПЛИНЫ (МОДУЛЯ) В СТРУКТУРЕ ОБРАЗОВАТЕЛЬНОЙ ПРОГРАММЫ

Дисциплина модуля по выбору 2 «Применение математического моделирования в промышленной экологии» является элективной дисциплиной части, формируемой участниками образовательных отношений части Блока 1 «Дисциплины (модули)» учебного плана по направлению подготовки 20.04.01 Техноферная безопасность.

4 ОБЪЕМ ДИСЦИПЛИНЫ (МОДУЛЯ) В ЗАЧЕТНЫХ ЕДИНИЦАХ С УКАЗАНИЕМ КОЛИЧЕСТВА АКАДЕМИЧЕСКИХ ЧАСОВ, ВЫДЕЛЕННЫХ НА КОНТАКТНУЮ РАБОТУ ОБУЧАЮЩИХСЯ С ПРЕПОДАВАТЕЛЕМ (ПО ВИДАМ УЧЕБНЫХ ЗАНЯТИЙ) И НА САМОСТОЯТЕЛЬНУЮ РАБОТУ

| Трудоемкость дисциплины | | | | | | | | контрольные, расчетно-графические работы, рефераты | курсовые работы (проекты) |
|------------------------------------|-------|--------|------------|--------|-----|-------|------|--|---------------------------|
| кол-во з.е. | часы | | | | | | | | |
| | общая | лекции | практ.зан. | лабор. | СР | зачет | экс. | | |
| <i>Очная форма обучения</i> | | | | | | | | | |
| 9 | 324 | - | - | 16 | 308 | 3 | - | - | 3 КП |
| <i>Очно-заочная форма обучения</i> | | | | | | | | | |
| 9 | 324 | - | - | 16 | 308 | 3 | - | - | 3 КП |

5 СОДЕРЖАНИЕ ДИСЦИПЛИНЫ (МОДУЛЯ), СТРУКТУРИРОВАННОЕ ПО ТЕМАМ (РАЗДЕЛАМ) С УКАЗАНИЕМ ОТВЕДЕННОГО НА НИХ КОЛИЧЕСТВА АКАДЕМИЧЕСКИХ ЧАСОВ И ВИДОВ УЧЕБНЫХ ЗАНЯТИЙ

5.1 Тематический план изучения дисциплины (модуля)

Для студентов очной формы обучения:

| № | Тема | Контактная работа обучающихся с преподавателем | | | Практическая подготовка | Самостоятельная работа |
|---|------|--|-----------------------------|-----------------|-------------------------|------------------------|
| | | лекции | практич. занятия/ др. формы | лаборат. работы | | |
| | | | | | | |

| | | | | | | |
|---|---|---|---|-----------|---|------------|
| 1 | Математические модели. Моделирование. Определения. | - | - | 3 | - | 45 |
| 2 | Устойчивость экосистем. Базовые математические модели. | - | - | 3 | - | 45 |
| 3 | Модели экосистем. Имитационные модели предприятия | - | - | 3 | - | 48 |
| 4 | Примеры построения имитационных моделей | - | - | 3 | - | 50 |
| 5 | Имитационные модели как средство исследования и оптимизации природно-техногенного комплекса | - | - | 2 | - | 50 |
| 6 | Курсовой проект | - | - | 2 | - | 70 |
| | ИТОГО | | | 16 | | 308 |

Для студентов очно-заочной формы обучения:

| № | Тема | Контактная работа обучающихся с преподавателем | | | Практическая подготовка | Самостоятельная работа |
|---|---|--|-----------------------------|-----------------|-------------------------|------------------------|
| | | лекции | практич. занятия/ др. формы | лаборат. работы | | |
| 1 | Математические модели. Моделирование. Определения. | - | - | 3 | - | 45 |
| 2 | Устойчивость экосистем. Базовые математические модели. | - | - | 3 | - | 45 |
| 3 | Модели экосистем. Имитационные модели предприятия | - | - | 3 | - | 48 |
| 4 | Примеры построения имитационных моделей | - | - | 3 | - | 50 |
| 5 | Имитационные модели как средство исследования и оптимизации природно-техногенного комплекса | - | - | 2 | - | 50 |
| 6 | Курсовой проект | - | - | 2 | - | 70 |
| | ИТОГО | | | 16 | | 308 |

5.2 Содержание учебной дисциплины (модуля)

Тема 1: Математические модели. Моделирование. Определения.

Общие принципы построения математических моделей. Математический аппарат моделей, основанный на законах сохранения

Тема 2: Устойчивость экосистем. Базовые математические модели.

Использование контрольных показателей. Балансовые уравнения экологии. Скалярные произведения и нормы. Определение устойчивости и стабильности. Динамическая и структурная устойчивость. Метод Ляпунова для исследования динамической устойчивости

Тема 3: Модели экосистем. Имитационные модели предприятия.

Простейшие модели однородных популяций. Примеры математических моделей в экологии. Хаотическое поведение. Стохастические модели популяций. Учет влияния случайных возмущений. Распространение возмущений, автоволновые процессы. Понятие о материально-энергетических балансах и способах их использования для построения математических моделей

Тема 4: Примеры построения имитационных моделей.

Базовые математические модели как необходимая составляющая имитационных моделей. Взаимодействие между базовыми и имитационными моделями. Интермодальные

модели. Общий вид базовой ММ экологической системы. Учет влияния абиотических факторов. Основные задачи исследования динамики экосистем. Экспериментально-аналитический метод как основной метод построения имитационных моделей.

Тема 5: Имитационные модели как средство исследования и оптимизации природно-техногенного комплекса

Исследование и оптимизация экологически чистой технологии получения металлов из руд и концентратов. Термодинамические эффекты в сплошных средах. Параметры состояния. Количество теплоты. Абсолютная температура и энтропия. Понятие о моделировании глобальных экосистем.

6 ОБРАЗОВАТЕЛЬНЫЕ ТЕХНОЛОГИИ

Освоение дисциплины (модуля) предусматривает репродуктивные (информационные лекции, опросы, работа с книгой и т.д.); активные (доклады, работа с информационными ресурсами, решение задач, кейсов и проч.); интерактивные (бизнес-кейсы, групповые дискуссии, тренинги, анализ ситуаций, деловые и ролевые игры, круглые столы, иные) технологии обучения.

7 ПЕРЕЧЕНЬ УЧЕБНО-МЕТОДИЧЕСКОГО ОБЕСПЕЧЕНИЯ ДЛЯ САМОСТОЯТЕЛЬНОЙ РАБОТЫ ОБУЧАЮЩИХСЯ ПО ДИСЦИПЛИНЕ (МОДУЛЮ)

Для организации самостоятельной работы обучающихся по изучению дисциплины «Применение математического моделирования в промышленной экологии» кафедрой подготовлены *Методические указания по организации самостоятельной работы и задания для обучающихся направления подготовки 20.04.01 Техносферная безопасность.*

Для выполнения курсового проекта кафедрой подготовлены *Методические рекомендации по выполнению курсового проекта для студентов направления подготовки 20.04.01 Техносферная безопасность.*

Форма контроля самостоятельной работы студентов: тестирование, курсовой проект, зачет.

8 ОЦЕНОЧНЫЕ МАТЕРИАЛЫ ДЛЯ ПРОВЕДЕНИЯ ТЕКУЩЕГО КОНТРОЛЯ УСПЕВАЕМОСТИ И ПРОМЕЖУТОЧНОЙ АТТЕСТАЦИИ ОБУЧАЮЩИХСЯ ПО ДИСЦИПЛИНЕ (МОДУЛЮ)

Оценка результатов обучения осуществляется в ходе текущего контроля успеваемости и промежуточной аттестации.

Текущий контроль знаний, умений, владений как результат формирования компетенций осуществляется в ходе аудиторных занятий, проводимых по расписанию.

Формы и методы текущего контроля: экспертное наблюдение и оценка результата деятельности обучающегося на учебных занятиях, экспертная оценка выполненных самостоятельных работ, оценка результатов оценочных мероприятий.

Оценочные средства: тест, курсовой проект.

| <i>№ п/п</i> | <i>Тема</i> | <i>Конкретизированные результаты обучения</i> | <i>Оценочные средства</i> |
|------------------|--|---|---------------------------|
| 1 | Математические модели. Моделирование. Определения. | <i>Знать:</i> общие принципы построения математических моделей - как работает математический аппарат моделей <i>Уметь:</i> строить простые математические модели <i>Владеть:</i> навыками применения адекватной модели | Тест |

| | | | |
|---|---|---|------|
| 2 | Устойчивость экосистем. Базовые математические модели. | <i>Знать:</i> - балансовые уравнения экологии; - как использовать контрольные показатели <i>Уметь:</i> определять устойчивость модели экосистемы <i>Владеть:</i> навыками определения устойчивости и стабильности модели | |
| 3 | Модели экосистем. Имитационные модели предприятия | <i>Знать:</i> - простейшие модели однородных популяций; - примеры математических моделей в экологии <i>Уметь:</i> определять способы применения материально-энергетических балансов <i>Владеть:</i> навыкам учёта влияний случайных возмущений | тест |
| 4 | Примеры построения имитационных моделей | <i>Знать:</i> примеры построения имитационных моделей для природно-техногенного комплекса <i>Уметь:</i> - использовать базовые математические модели - учитывать влияние абиотических факторов на используемую имитационную модель <i>Владеть:</i> навыками применения методов экспериментально-аналитического построения имитационных моделей | тест |
| 5 | Имитационные модели как средство исследования и оптимизации природно-техногенного комплекса | <i>Знать:</i> рабочие модели для воссоздания процессов глобальных экосистем и природно-техногенного комплекса <i>Уметь:</i> свободно описывать экспериментальные данные и определять их физическую сущность при моделировании природно-техногенного комплекса <i>Владеть:</i> навыками применения имитационных моделей для исследования и оптимизации природно-техногенных комплексов | тест |

Промежуточная аттестация по итогам освоения дисциплины (модуля) проводится в форме *зачета и защиты курсовой работы*.

Для осуществления текущего контроля знаний, умений, владений и промежуточной аттестации обучающихся используется комплект оценочных средств по дисциплине (модулю).

При реализации дисциплины (модуля) используется балльно-рейтинговая система оценки учебной деятельности в соответствии с Положением о балльно-рейтинговой системе оценки учебной деятельности (учебном рейтинге) обучающихся в ФГБОУ ВО «Уральский государственный горный университет» (СМК ОД.Пл.04-06.222-2021).

Распределение баллов в рамках текущего рейтинга и рейтинга промежуточной аттестации по учебной дисциплине (модулю) и курсовой работы (проекта) представлены в комплекте оценочных средств по дисциплине (модулю).

Полученные значения учебного рейтинга обучающихся в баллах переводятся в оценки, выставляемые по следующей шкале:

| Количество баллов | Отметка за экзамен/ зачёт с оценкой | Отметка о зачёте |
|-------------------|-------------------------------------|------------------|
| 80-100 | Отлично | Зачтено |
| 65-79 | Хорошо | |
| 50-64 | Удовлетворительно | |
| 0-49 | Неудовлетворительно | Не зачтено |

Выполнение обучающимся курсовой работы (проекта) является отдельным видом учебной деятельности. Полученные значения учебного рейтинга обучающихся по курсовой работе (проекту) в баллах переводятся в оценки, выставляемые по шкале, указанной выше.

9 МЕТОДИЧЕСКИЕ УКАЗАНИЯ ДЛЯ ОБУЧАЮЩИХСЯ ПО ОСВОЕНИЮ ДИСЦИПЛИНЫ (МОДУЛЯ)

Алгоритм работы студентов для качественного усвоения дисциплины модуля по выбору 2 включает в себя следующие действия:

1. Изучение рабочей программы дисциплины модуля по выбору 2, что позволит правильно сориентироваться в системе требований, предъявляемых к студенту со стороны преподавателя.
2. Посещение и конспектирование лекций.
3. Обязательная подготовка к практическим (семинарским) занятиям.
4. Изучение основной и дополнительной литературы, интернет-источников.
5. Выполнение всех видов самостоятельной работы.

10 ПЕРЕЧЕНЬ УЧЕБНОЙ ЛИТЕРАТУРЫ, НЕОБХОДИМОЙ ДЛЯ ОСВОЕНИЯ ДИСЦИПЛИНЫ (МОДУЛЯ)

10.1 Основная литература

| № п/п | Наименование | Кол-во экз. |
|-------|--|-------------|
| 1 | Ризниченко, Г. Ю. Математические модели в биофизике и экологии [Электронный ресурс] / Г. Ю. Ризниченко. — Электрон. текстовые данные. — Москва, Ижевск: Регулярная и хаотическая динамика, Ижевский институт компьютерных исследований, 2003. — 184 с. — 5-93972-245-8. — Режим доступа: http://www.iprbookshop.ru/16565.html | Эл. ресурс |
| 2 | Системный анализ и математическое моделирование сложных экологических и экономических систем. Теоретические основы и приложения [Электронный ресурс] : монография / О. Е. Архипова, В. Ю. Запорожец, О. В. Ковалев [и др.] : под ред. Ф. А. Сурков, В. В. Селютин. — Электрон. текстовые данные. — Ростов-на-Дону: Южный федеральный университет, 2015. — 162 с. — 978-5-9275-1985-9. — Режим доступа: http://www.iprbookshop.ru/78703.html | Эл. ресурс |
| 3 | Руднев, В. В. Моделирование ресурсов повышения экологической безопасности крупных городов [Электронный ресурс] : монография / В. В. Руднев, М. Л. Хасанова, В. А. Белевитин. — Электрон. текстовые данные. — Челябинск: Южно-Уральский государственный гуманитарно-педагогический университет, 2017. — 88 с. — 978-5-906908-38-4. — Режим доступа: http://www.iprbookshop.ru/83861.html | Эл. ресурс |

10.2 Дополнительная литература

| № п/п | Наименование | Кол-во экз. |
|-------|--|-------------|
| 1 | Ашихмин, В. Н. Введение в математическое моделирование [Электронный ресурс]: учебное пособие / В. Н. Ашихмин, М. Б. Гитман, И. Э. Келлер. — Электрон. текстовые данные. — М.: Логос, 2004. — 439 с. — 5-94010-272-7. — Режим доступа: http://www.iprbookshop.ru/9063.html | Эл. ресурс |
| 2 | Петров, А. Е. Математические модели принятия решений [Электронный ресурс]: учебно-методическое пособие / А. Е. Петров. — Электрон. текстовые данные. — М.: Издательский Дом МИСиС, 2018. — 80 с. — 978-5-906953-14-8. — Режим доступа: http://www.iprbookshop.ru/78572.html | Эл. ресурс |
| 3 | Гүмеров, А. М. Пакет Mathcad. Теория и практика. Часть II. Mathcad в исследовании математических моделей химико-технологических процессов [Электронный ресурс]: учебное пособие / А. М. Гүмеров, В. А. Холоднов. — Электрон. текстовые данные. — Казань: Казанский национальный исследовательский технологический университет, 2013. — 83 с. — 978-5-7882-1487-0. — Режим доступа: http://www.iprbookshop.ru/64233.html | Эл. ресурс |
| 4 | Аверченков, В. И. Основы математического моделирования технических систем [Электронный ресурс]: учебное пособие / В. И. Аверченков, В. П. Федоров, М. Л. Хейфец. — Электрон. текстовые данные. — Брянск: Брянский | Эл. ресурс |

10.3 Нормативные правовые акты

1. Федеральный закон №7-ФЗ от 10.01.2002 г. «Об охране окружающей среды» [Электронный ресурс]: - Режим доступа: ИПС «КонсультантПлюс»
2. ФЗ от 14 марта 1995 г. № 33-ФЗ «Об особо охраняемых природных территориях» [Электронный ресурс]: - Режим доступа: ИПС «КонсультантПлюс»
3. ФЗ от 23 ноября 1995 г. № 174-ФЗ «Об экологической экспертизе» [Электронный ресурс]: - Режим доступа: ИПС «КонсультантПлюс»
4. СанПиН 2.1.7.1322-03. Гигиенические требования к размещению и обезвреживанию отходов производства и потребления [Электронный ресурс]: - Режим доступа: ИПС «КонсультантПлюс»
5. ФЗ «О защите населения и территорий от чрезвычайных ситуаций природного и техногенного характера» N 68-ФЗ [Электронный ресурс]: - Режим доступа: ИПС «КонсультантПлюс»
6. ФЗ «О мелиорации земель» N 4-ФЗ [Электронный ресурс]: - Режим доступа: ИПС «КонсультантПлюс»

11 ПЕРЕЧЕНЬ РЕСУРСОВ ИНФОРМАЦИОННО – ТЕЛЕКОММУНИКАЦИОННОЙ СЕТИ «ИНТЕРНЕТ», НЕОБХОДИМЫХ ДЛЯ ОСВОЕНИЯ ДИСЦИПЛИНЫ (МОДУЛЯ), СОВРЕМЕННЫХ ПРОФЕССИОНАЛЬНЫХ БАЗ ДАННЫХ, ИНФОРМАЦИОННЫХ СПРАВОЧНЫХ СИСТЕМ

Ресурсы сети Интернет:

1. Введение в математическое моделирование - <http://www.intuit.ru/studies/courses/2260/156/info>
2. Компьютерное моделирование - <http://www.intuit.ru/studies/courses/643/499/info>
3. Материалы сайта биофака МГУ - <http://www.biophys.msu.ru/material/mmb/pract/pract2.pdf>
4. Образовательный математический портал - <http://exponenta.ru/>

Информационные справочные системы:

Справочная правовая система «КонсультантПлюс»

Современные профессиональные базы данных:

E-library: электронная научная библиотека: <https://elibrary.ru>

Scopus: база данных рефератов и цитирования

<https://www.scopus.com/customer/profile/display.uri>

12. ПЕРЕЧЕНЬ ЛИЦЕНЗИОННОГО И СВОБОДНО РАСПРОСТРАНЯЕМОГО ПРОГРАММНОГО ОБЕСПЕЧЕНИЯ (В ТОМ ЧИСЛЕ ОТЕЧЕСТВЕННОГО), ИСПОЛЬЗУЕМОГО ПРИ ОСУЩЕСТВЛЕНИИ ОБРАЗОВАТЕЛЬНОГО ПРОЦЕССА ПО ДИСЦИПЛИНЕ (МОДУЛЮ)

1. Microsoft Windows 8 Professional
2. Microsoft Office Standard 2013
3. MicrosoftOfficeProfessional 2010
4. Surfer 8.0
5. Mathcad 14.0

13 ОПИСАНИЕ МАТЕРИАЛЬНО-ТЕХНИЧЕСКОЙ БАЗЫ, НЕОБХОДИМОЙ ДЛЯ ОСУЩЕСТВЛЕНИЯ ОБРАЗОВАТЕЛЬНОГО ПРОЦЕССА ПО ДИСЦИПЛИНЕ

(МОДУЛЮ)

Реализация данной учебной дисциплины (модуля) осуществляется с использованием материально-технической базы, обеспечивающей проведение всех видов учебных занятий обучающихся, предусмотренных программой учебной дисциплины (модуля), соответствующей действующим санитарным и противопожарным правилам и нормам.

14 ОСОБЕННОСТИ РЕАЛИЗАЦИИ УЧЕБНОЙ ДИСЦИПЛИНЫ (МОДУЛЯ) ДЛЯ ЛИЦ С ИНВАЛИДНОСТЬЮ И ОГРАНИЧЕННЫМИ ВОЗМОЖНОСТЯМИ ЗДОРОВЬЯ

Освоение дисциплины (модуля) для обучающихся с инвалидностью и ограниченными возможностями здоровья может быть организовано с учётом особенностей их психофизического развития, индивидуальных возможностей и необходимых специальных условий их обучения.

При реализации данной дисциплины (модуля) используются различные образовательные технологии (в том числе дистанционные) с учётом их адаптации для обучающихся с инвалидностью и ограниченными возможностями здоровья в зависимости от вида и характера ограниченных возможностей здоровья обучающихся.

Образовательные технологии используются во всех основных видах учебной работы по дисциплине (модулю) (контактная работа, самостоятельная работа, индивидуальная работа), адаптируются с учётом способностей, особенностей восприятия, готовности к освоению учебного материала, имеющегося индивидуального социально-образовательного опыта обучающихся с инвалидностью и ограниченными возможностями здоровья.

При реализации дисциплины (модуля) конкретные формы и виды самостоятельной и индивидуальной работы обучающихся с инвалидностью и ограниченными возможностями здоровья устанавливаются преподавателем. Выбор форм и видов самостоятельной и индивидуальной работы обучающихся с инвалидностью и обучающихся с ограниченными возможностями здоровья осуществляется с учётом их способностей, особенностей восприятия и готовности к освоению учебного материала.

Обучающиеся из числа лиц с ограниченными возможностями здоровья и с инвалидностью при необходимости обеспечиваются печатными и (или) электронными образовательными ресурсами (учебники, учебные пособия, материалы для самостоятельной работы и т.д.) в формах, адаптированных к ограничениям их здоровья и восприятия информации:

для лиц с нарушениями зрения:

- в печатной форме увеличенным шрифтом;
- в форме электронного документа;

для лиц с нарушениями слуха:

- в печатной форме;
- в форме электронного документа;

для лиц с нарушениями опорно-двигательного аппарата:

- в печатной форме;
- в форме электронного документа.

Данный перечень может быть конкретизирован в зависимости от контингента обучающихся.

Проведение текущего контроля успеваемости и промежуточной аттестации (конкретные формы и процедуры) для обучающихся с инвалидностью и ограниченными возможностями здоровья по дисциплине (модулю) устанавливается ФГБОУ ВО «УГГУ» самостоятельно с учётом ограничений их здоровья и доводятся до сведения обучающихся в сроки, определённые в локальных актах университета.

Процедура проведения промежуточной аттестации для обучающихся с инвалидностью и ограниченными возможностями здоровья при необходимости устанавливается с учётом индивидуальных психофизических особенностей (устно, письменно на бумаге, письменно на компьютере, в форме тестирования и т.п.). При необходимости предусматривается увеличение времени на подготовку к промежуточной аттестации, а также предоставляется дополнительное время для подготовки ответа в ходе промежуточной аттестации. При необходимости промежуточная аттестация может проводиться в несколько этапов. Возможно установление индивидуальных графиков проведения текущего контроля успеваемости и прохождения промежуточной аттестации.

Учебно-методические материалы для проведения текущего контроля успеваемости и промежуточной аттестации предоставляются в формах с учётом особенностей их психофизического развития, индивидуальных возможностей к восприятию информации.

Освоение дисциплины (модуля) и проведение процедуры оценивания результатов обучения обучающихся с инвалидностью и ограниченными возможностями здоровья предусматривает (в случае необходимости) использование специальных технических средств, необходимых им в связи с их индивидуальными особенностями. Эти средства могут быть предоставлены университетом, могут использоваться собственные технические средства.

Каждый обучающийся из числа лиц с инвалидностью и ограниченными возможностями здоровья в течение всего периода обучения при необходимости будет обеспечен индивидуальным неограниченным доступом к электронной информационно-образовательной среде УГГУ с использованием специальных технических и программных средств, содержащей электронные образовательные ресурсы, перечисленные в данной рабочей программе дисциплины (модуля) и иметь доступ к необходимому программному обеспечению, адаптированному для обучающихся инвалидов и обучающихся с ограниченными возможностями здоровья.

МИНОБРНАУКИ РОССИИ

ФГБОУ ВО «Уральский государственный горный университет»



РАБОЧАЯ ПРОГРАММА ДИСЦИПЛИНЫ (МОДУЛЯ)
Б1.В.ДВ.01.02.02 ОСНОВНЫЕ НАПРАВЛЕНИЯ
ЭКОЛОГИЧЕСКИ БЕЗОПАСНОГО РАЗВИТИЯ
ПРОИЗВОДСТВА В РФ

Направление подготовки
20.04.01 Техносферная безопасность

Направленность (профиль)
Экологический менеджмент предприятий и территорий

год набора: 2023

Автор: Цейтлин, доцент, к.г.-м.н.

Одобрена на заседании кафедры

Инженерной экологии
(название кафедры)

Зав.кафедрой

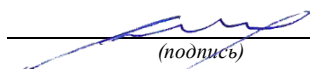
(подпись)

Хохряков А.В.
(Фамилия И.О.)

Протокол № 1 от 09.09.2022 г.
(Дата)

Рассмотрена методической комиссией

Инженерно-экономического факультета
(название факультета)

Зав.кафедрой

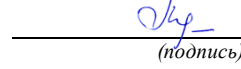
(подпись)

Мочалова Л.А.
(Фамилия И.О.)

Протокол № 1 от 13.09.2022 г.
(Дата)

Екатеринбург

Аннотация рабочей программы дисциплины (модуля) «Основные направления экологически безопасного развития производства в РФ»

Трудоемкость дисциплины (модуля): 9 з. е., 324 часа.

Форма промежуточной аттестации – зачёт

Цель дисциплины (модуля): обучение студентов принципам разработки и внедрения экологически чистых безопасных технологий, основным существующим и перспективным направлениям их внедрения в РФ для минимизации экологических рисков.

Компетенции, формируемые в процессе изучения дисциплины (модуля):

профессиональные

- способен к разработке в организации мероприятий по экономическому регулированию в области охраны окружающей среды (ПК-1)

Результат изучения дисциплины (модуля):

Знать:

- экологические проблемы Российской Федерации, вытекающие из них экологические риски;

- основные принципы разработки и внедрения экологически чистых безопасных технологий;

- направления экологизации технологий, применяемых в РФ, перспективы их внедрения.

Уметь:

- определять пути и перспективность внедрения наилучших доступных экологически безопасных технологий применительно к различным предприятиям РФ для снижения экологических рисков;

- ранжировать производства и их отдельные составляющие по вероятности реализации экологических рисков для выявления очередности их экологизации;

- оценивать эколого-экономическую эффективность внедрения экологически безопасных технологий;

Владеть:

- методиками оценки экологического риска;

- навыками выбора экологически и экономически эффективных экологически безопасных технологий;

- навыками оценки перспектив внедрения экологически безопасных производств.

1 ЦЕЛИ ОСВОЕНИЯ ДИСЦИПЛИНЫ (МОДУЛЯ)

Целью освоения учебной дисциплины является обучение студентов принципам разработки и внедрения экологически чистых безопасных технологий, основным существующим и перспективным направлениям их внедрения в РФ для минимизации экологических рисков.

Для достижения указанной цели необходимо (задачи курса):

- ознакомление студентов с экологическими проблемами Российской Федерации;
- формирование экологически ориентированного подхода к оценке различных технологий;
- овладение студентами умениями и навыками практического решения проблем, возникающих при оценке экологических рисков и внедрении экологически безопасных технологий;
- овладение навыками оценки экологических рисков;
- навыками выбора конкретных экологически чистых доступных технологий на производстве.

2 ПЕРЕЧЕНЬ ПЛАНИРУЕМЫХ РЕЗУЛЬТАТОВ ОБУЧЕНИЯ ПО ДИСЦИПЛИНЕ (МОДУЛЮ)

Результаты освоения дисциплины (модуля) и формируемые у обучающихся компетенции определены в таблице 2.1.

Таблица 2.1 Формируемые компетенции и результаты обучения

| Код и наименование компетенции | Результаты обучения | | Код и наименование индикатора достижения компетенции |
|---|---------------------|--|---|
| 1 | 2 | | 3 |
| ПК-1: Способность разработки в организации мероприятий по экономическому регулированию в области охраны окружающей среды | знать | <ul style="list-style-type: none"> - экологические проблемы Российской Федерации, вытекающие из них экологические риски; - основные принципы разработки и внедрения экологически чистых безопасных технологий; - направления экологизации технологий, применяемых в РФ, перспективы их внедрения. | ПК-1.5: способен корректно представлять картографическую информацию о существующем состоянии окружающей среды и связанных с этим и возможных экологических рисках, и последствиях |
| | уметь | <ul style="list-style-type: none"> - определять пути и перспективность внедрения наилучших доступных экологически безопасных технологий применительно к различным предприятиям РФ для снижения экологических рисков; - ранжировать производства и их отдельные составляющие по вероятности реализации экологических рисков для выявления очередности их экологизации; - оценивать эколого-экономическую эффективность внедрения экологически безопасных технологий; | |

| | | | |
|--|---------|---|--|
| | владеть | - методиками оценки экологического риска; - навыками выбора экологически и экономически эффективных экологически безопасных технологий; - навыками оценки перспектив внедрения экологически безопасных производств. | |
|--|---------|---|--|

3 МЕСТО ДИСЦИПЛИНЫ (МОДУЛЯ) В СТРУКТУРЕ ОБРАЗОВАТЕЛЬНОЙ ПРОГРАММЫ

Элективная дисциплина «Основные направления экологически безопасного развития производства в Российской Федерации» является дисциплиной части, формируемой участниками образовательных отношений части Блока 1 «Дисциплины (модули) по выбору 1 (ДВ.1)», модуль по выбору 2 учебного плана по направлению подготовки 20.04.01 «Техносферная безопасность».

4 ОБЪЕМ ДИСЦИПЛИНЫ (МОДУЛЯ) В ЗАЧЕТНЫХ ЕДИНИЦАХ С УКАЗАНИЕМ КОЛИЧЕСТВА АКАДЕМИЧЕСКИХ ЧАСОВ, ВЫДЕЛЕННЫХ НА КОНТАКТНУЮ РАБОТУ ОБУЧАЮЩИХСЯ С ПРЕПОДАВАТЕЛЕМ (ПО ВИДАМ УЧЕБНЫХ ЗАНЯТИЙ) И НА САМОСТОЯТЕЛЬНУЮ РАБОТУ

| Трудоемкость дисциплины | | | | | | | | контрольные, расчетно-графические работы, рефераты | курсовые работы (проекты) |
|------------------------------------|-------|--------|------------|--------|-----|-------|------|--|---------------------------|
| кол-во з.е. | часы | | | | | | | | |
| | общая | лекции | практ.зан. | лабор. | СР | зачет | экз. | | |
| <i>Очная форма обучения</i> | | | | | | | | | |
| 11 | 396 | - | 16 | - | 380 | 3 | - | - | - |
| <i>Очно-заочная форма обучения</i> | | | | | | | | | |
| 9 | 324 | - | 16 | - | 308 | 2 | - | - | - |

5 СОДЕРЖАНИЕ ДИСЦИПЛИНЫ (МОДУЛЯ), СТРУКТУРИРОВАННОЕ ПО ТЕМАМ (РАЗДЕЛАМ) С УКАЗАНИЕМ ОТВЕДЕННОГО НА НИХ КОЛИЧЕСТВА АКАДЕМИЧЕСКИХ ЧАСОВ И ВИДОВ УЧЕБНЫХ ЗАНЯТИЙ

5.1 Тематический план изучения дисциплины (модуля)

Для студентов очной формы обучения:

| № | Тема | Контактная работа обучающихся с преподавателем | | | Практическая подготовка | Самостоятельная работа |
|----|---|--|-----------------------------|-----------------|-------------------------|------------------------|
| | | лекции | практич. занятия/ др. формы | лаборат. работы | | |
| 1. | Экологически безопасные производства. Критерии экологической безопасности производства. | - | 1 | - | - | 40 |

| | | | | | | |
|--------------|--|---|-----------|---|---|------------|
| 2. | Устойчивое развитие, задачи и проблемы РФ на пути к устойчивому развитию. | - | 1 | - | - | 43 |
| 3. | Экологические риски. Виды экологических рисков. | - | 2 | - | - | 43 |
| 4. | Методы оценки экологических рисков, области их применения. | - | 2 | - | - | 43 |
| 5. | Экологизация производств и технологий как мера снижения экологических рисков. | - | 2 | - | - | 43 |
| 6. | Наилучшие доступные технологии. | - | 2 | - | - | 42 |
| 7. | Внедрение наилучших доступных технологий в РФ – существующее состояние и перспективы внедрения. | - | 2 | - | - | 42 |
| 8. | Экологическая и экономическая оценка внедрения экологически безопасных наилучших доступных технологий. | - | 2 | - | - | 42 |
| 9. | Выявление проблем, возникающих при внедрении экологически безопасных производств, поиск путей их решения в РФ. | - | 2 | - | - | 42 |
| ИТОГО | | | 16 | | | 380 |

Для студентов очно-заочной формы обучения:

| № | Тема | Контактная работа обучающихся с преподавателем | | | Практическая подготовка | Самостоятельная работа |
|-----|---|--|-----------------------------|-----------------|-------------------------|------------------------|
| | | лекции | практич. занятия/ др. формы | лаборат. работы | | |
| 10. | Экологически безопасные производства. Критерии экологической безопасности производства. | - | 1 | - | - | 34 |
| 11. | Устойчивое развитие, задачи и проблемы РФ на пути к устойчивому развитию. | - | 1 | - | - | 34 |
| 12. | Экологические риски. Виды экологических рисков. | - | 2 | - | - | 34 |
| 13. | Методы оценки экологических рисков, области их применения. | - | 2 | - | - | 34 |
| 14. | Экологизация производств и технологий как мера снижения экологических рисков. | - | 2 | - | - | 34 |

| | | | | | | |
|-----|--|---|-----------|---|---|------------|
| 15. | Наилучшие доступные технологии. | - | 2 | - | - | 34 |
| 16. | Внедрение наилучших доступных технологий в РФ – существующее состояние и перспективы внедрения. | - | 2 | - | - | 34 |
| 17. | Экологическая и экономическая оценка внедрения экологически безопасных наилучших доступных технологий. | - | 2 | - | - | 34 |
| 18. | Выявление проблем, возникающих при внедрении экологически безопасных производств, поиск путей их решения в РФ. | - | 2 | - | - | 34 |
| | ИТОГО | | 16 | | | 308 |

5.2 Содержание учебной дисциплины (модуля)

Тема 1. Экологически безопасные производства. Критерии экологической безопасности производства.

Тема 2. Устойчивое развитие, задачи и проблемы РФ на пути к устойчивому развитию.

Тема 3. Экологические риски. Виды экологических рисков.

Тема 4. Методы оценки экологических рисков, области их применения.

Тема 5. Экологизация производств и технологий как мера снижения экологических рисков.

Тема 6. Наилучшие доступные технологии.

Тема 7. Внедрение наилучших доступных технологий в РФ – существующее состояние и перспективы внедрения.

Тема 8. Экологическая и экономическая оценка внедрения экологически безопасных наилучших доступных технологий.

Тема 9. Выявление проблем, возникающих при внедрении экологически безопасных производств, поиск путей их решения в РФ.

6 ОБРАЗОВАТЕЛЬНЫЕ ТЕХНОЛОГИИ

Освоение дисциплины (модуля) предусматривает репродуктивные (информационные лекции, опросы, работа с книгой и т.д.); активные (доклады, работа с информационными ресурсами, решение задач, кейсов и проч.); интерактивные (бизнес-кейсы, групповые дискуссии, тренинги, анализ ситуаций, деловые и ролевые игры, круглые столы, иные) технологии обучения.

7 ПЕРЕЧЕНЬ УЧЕБНО-МЕТОДИЧЕСКОГО ОБЕСПЕЧЕНИЯ ДЛЯ САМОСТОЯТЕЛЬНОЙ РАБОТЫ ОБУЧАЮЩИХСЯ ПО ДИСЦИПЛИНЕ (МОДУЛЮ)

Для организации самостоятельной работы обучающихся по изучению дисциплины «Основные направления экологически безопасного развития производства в РФ» кафедрой подготовлены *Методические указания по организации самостоятельной работы и задания для обучающихся направления подготовки введете шифр и название направления подготовки, например, 20.04.01 Техносферная безопасность.*

Форма контроля самостоятельной работы студентов – проверка на практическом занятии, зачет.

8 ОЦЕНОЧНЫЕ МАТЕРИАЛЫ ДЛЯ ПРОВЕДЕНИЯ ТЕКУЩЕГО КОНТРОЛЯ УСПЕВАЕМОСТИ И ПРОМЕЖУТОЧНОЙ АТТЕСТАЦИИ ОБУЧАЮЩИХСЯ ПО ДИСЦИПЛИНЕ (МОДУЛЮ)

Оценка результатов обучения осуществляется в ходе текущего контроля успеваемости и промежуточной аттестации.

Текущий контроль знаний, умений, владений как результат формирования компетенций осуществляется в ходе аудиторных занятий, проводимых по расписанию.

Формы и методы текущего контроля: экспертное наблюдение и оценка результата деятельности обучающегося на учебных занятиях, экспертная оценка выполненных самостоятельных работ, оценка результатов оценочных мероприятий.

Оценочные средства: опрос.

| № п/п | Тема | Конкретизированные результаты обучения | Оценочные средства |
|----------|--|--|-----------------------|
| 1. | Экологически безопасные производства. Критерии экологической безопасности производства. | <p><i>Знать:</i> - экологические проблемы Российской Федерации, вытекающие из них экологические риски;</p> <p>- основные принципы разработки и внедрения экологически чистых безопасных технологий;</p> <p>- направления экологизации технологий, применяемых в РФ, перспективы их внедрения.</p> <p><i>Уметь:</i></p> <p>- определять пути и перспективность внедрения наилучших доступных экологически безопасных технологий применительно к различным предприятиям РФ для снижения экологических рисков;</p> <p>- ранжировать производства и их отдельные составляющие по вероятности реализации экологических рисков для выявления очередности их экологизации;</p> <p>- оценивать эколого-экономическую эффективность внедрения экологически безопасных технологий;</p> <p><i>Владеть:</i></p> <p>- методиками оценки экологического риска;</p> <p>- навыками выбора экологически и экономически эффективных экологически безопасных технологий;</p> <p>- навыками оценки перспектив внедрения экологически безопасных производств.</p> | опрос |
| 2. | Устойчивое развитие, задачи и проблемы РФ на пути к устойчивому развитию. | | опрос |
| 3. | Экологические риски. Виды экологических рисков. | | опрос |
| 4. | Методы оценки экологических рисков, области их применения. | | опрос |
| 5. | Экологизация производств и технологий как мера снижения экологических рисков. | | опрос |
| 6. | Наилучшие доступные технологии. | | опрос |
| 7. | Внедрение наилучших доступных технологий в РФ – существующее состояние и перспективы внедрения. | | опрос |
| 8. | Экологическая и экономическая оценка внедрения | | опрос |

| | | | |
|----|---|--|-------|
| | экологически безопасных наилучших доступных технологий. | | |
| 9. | Выявление проблем, возникающих при внедрении экологически безопасных производств, поиск путей их решения в РФ. | | опрос |

Промежуточная аттестация по итогам освоения дисциплины (модуля) проводится в форме *зачета*.

Для осуществления текущего контроля знаний, умений, владений и промежуточной аттестации обучающихся используется комплект оценочных средств по дисциплине (модулю).

При реализации дисциплины (модуля) используется балльно-рейтинговая система оценки учебной деятельности в соответствии с Положением о балльно-рейтинговой системе оценки учебной деятельности (учебном рейтинге) обучающихся в ФГБОУ ВО «Уральский государственный горный университет» (СМК ОД.Пл.04-06.222-2021).

Распределение баллов в рамках текущего рейтинга и рейтинга промежуточной аттестации по учебной дисциплине (модулю) представлены в комплекте оценочных средств по дисциплине (модулю).

Полученные значения учебного рейтинга обучающихся в баллах переводятся в оценки, выставляемые по следующей шкале:

| Количество баллов | Отметка за экзамен/ зачёт с оценкой | Отметка о зачёте |
|-------------------|-------------------------------------|------------------|
| 80-100 | Отлично | Зачтено |
| 65-79 | Хорошо | |
| 50-64 | Удовлетворительно | |
| 0-49 | Неудовлетворительно | Не зачтено |

9 МЕТОДИЧЕСКИЕ УКАЗАНИЯ ДЛЯ ОБУЧАЮЩИХСЯ ПО ОСВОЕНИЮ ДИСЦИПЛИНЫ (МОДУЛЯ)

Алгоритм работы обучающихся для качественного усвоения дисциплины (модуля) включает в себя следующие действия:

1. Изучение рабочей программы дисциплины (модуля), что позволит правильно сориентироваться в содержании дисциплины (модуля), системе требований, предъявляемых к обучающемуся со стороны преподавателя.

2. Посещение и конспектирование лекций.

3. Обязательная подготовка к практическим (семинарским) и (или) лабораторным занятиям.

4. Изучение основной и дополнительной литературы, нормативных правовых актов, интернет-источников.

5. Выполнение всех видов самостоятельной работы.

10 ПЕРЕЧЕНЬ УЧЕБНОЙ ЛИТЕРАТУРЫ, НЕОБХОДИМОЙ ДЛЯ ОСВОЕНИЯ ДИСЦИПЛИНЫ (МОДУЛЯ)

10.1 Основная литература

| № п/п | Наименование | Кол-во экз. |
|-------|---|--------------------|
| 1. | Техносферная безопасность: организация, управление, ответственность: учебное пособие / Ю. А. Широков. - Санкт-Петербург ; Москва ; Краснодар : Лань, 2017 | 2 |
| 2. | Куценко, В. В. Обеспечение экологической безопасности – важнейший элемент национальной безопасности Российской Федерации [Электронный ресурс] : учебное пособие / В. В. Куценко, С. Н. Сидоренко, В. С. Любинский. — Электрон. текстовые данные. — М. : Российский университет дружбы народов, 2009. — 156 с. | Электронный ресурс |
| 3. | Штриплинг, Л. О. Обеспечение экологической безопасности [Электронный ресурс] : учебное пособие / Л. О. Штриплинг, В. В. Баженов, Т. Н. Вдовина. — Электрон. текстовые данные. — Омск : Омский государственный технический университет, 2015. — 160 с. | Электронный ресурс |
| 4. | Безопасность технологических процессов и производств [Электронный ресурс] : учебник / С. С. Борцова, Л. Ф. Дроздова, Н. И. Иванов [и др.] ; под ред. Н. И. Иванова, И. М. Фадиной, Л. Ф. Дроздовой. — Электрон. текстовые данные. — М. : Логос, 2016. — 608 с. | Электронный ресурс |

10.2 Дополнительная литература

| № п/п | Наименование | Кол-во экз. |
|-------|--|-------------|
| 1. | Экологически чистое производство: подходы, оценка, рекомендации : учеб.-метод. пособие / Центр подготовки и реализации международных проектов технического содействия, Урал. фил.; Под ред. С. А. Пегова, И. С. Солобоева. - Екатеринбург : УфЦПП, 2000. - 394 с. | 5 |
| 2. | Промышленная экология: учебное пособие / Виталий Геннадьевич Калыгин В. Г. - Москва : АCADEMA, 2004. - 432 с. | 4 |
| 3 | Экологическая стратегия развития горнодобывающей отрасли - формирование нового мировоззрения в освоении природных ресурсов [Текст] : сборник докладов Всероссийской конференции с участием иностранных специалистов / Российская академия наук, Горный институт Кольского научного центра РАН, Всероссийская научно-техническая конференция (13-15 октября 2014 г.); гл. ред. Н. Н. Мельников. - Апатиты ; Санкт-Петербург : Реноме. - ISBN 978-5-91918-405-8. Том 1. - 2014. - 400 с. | 1 |
| 4 | Экологическая стратегия развития горнодобывающей отрасли - формирование нового мировоззрения в освоении природных ресурсов : сборник статей : [в 2 томах] / Российская академия наук, Горный институт Кольского научного центра, Всероссийская научно-техническая конференция с участием иностранных специалистов (13-15 октября 2014 г. ; Апатиты); гл. ред. Н. Н. Мельников. - Апатиты ; Санкт-Петербург : Реноме. Том 2. - 2015. - 120 с. | 2 |

11 ПЕРЕЧЕНЬ РЕСУРСОВ ИНФОРМАЦИОННО – ТЕЛЕКОММУНИКАЦИОННОЙ СЕТИ «ИНТЕРНЕТ», НЕОБХОДИМЫХ ДЛЯ ОСВОЕНИЯ ДИСЦИПЛИНЫ (МОДУЛЯ), СОВРЕМЕННЫХ ПРОФЕССИОНАЛЬНЫХ БАЗ ДАННЫХ, ИНФОРМАЦИОННЫХ СПРАВОЧНЫХ СИСТЕМ

Ресурсы сети Интернет:

Единое окно доступа к образовательным ресурсам - Режим доступа:
<http://window.edu.ru>

Правительство Российской Федерации – <http://www.government.gov.ru>

Российский правовой портал – <http://www.rpp.ru>

Сайт Общероссийской общественной организации «Зеленый патруль» -
<http://www.greenpatrol.ru/ru>

Департамент Росприроднадзора по Уральскому федеральному округу –
<http://66.rpn.gov.ru/>

Группа изданий «Технадзор», Свердловская область - <http://www.tnadzor.ru/>

Научно-практический журнал «Экология производства» - <http://www.ecoindustry.ru>.

Информационно-правовой портал «Гарант» - <http://www.garant.ru/>

Информационно-правовой портал «Кодекс» - <http://www.kodeks.ru/>

Информационные справочные системы:

Справочная правовая система «КонсультантПлюс»

Современные профессиональные базы данных:

E-library: электронная научная библиотека: <https://elibrary.ru>

Scopus: база данных рефератов и цитирования

<https://www.scopus.com/customer/profile/display.uri>

12. ПЕРЕЧЕНЬ ЛИЦЕНЗИОННОГО И СВОБОДНО РАСПРОСТРАНЯЕМОГО ПРОГРАММНОГО ОБЕСПЕЧЕНИЯ (В ТОМ ЧИСЛЕ ОТЕЧЕСТВЕННОГО), ИСПОЛЬЗУЕМОГО ПРИ ОСУЩЕСТВЛЕНИИ ОБРАЗОВАТЕЛЬНОГО ПРОЦЕССА ПО ДИСЦИПЛИНЕ (МОДУЛЮ)

1. Microsoft Windows 8 Professional
2. Microsoft Office Standard 2013
3. Microsoft Office Professional 2010
4. Интеграл Эколог 3.0

13 ОПИСАНИЕ МАТЕРИАЛЬНО-ТЕХНИЧЕСКОЙ БАЗЫ, НЕОБХОДИМОЙ ДЛЯ ОСУЩЕСТВЛЕНИЯ ОБРАЗОВАТЕЛЬНОГО ПРОЦЕССА ПО ДИСЦИПЛИНЕ (МОДУЛЮ)

Реализация данной учебной дисциплины (модуля) осуществляется с использованием материально-технической базы, обеспечивающей проведение всех видов учебных занятий обучающихся, предусмотренных программой учебной дисциплины (модуля), соответствующей действующим санитарным и противопожарным правилам и нормам.

14 ОСОБЕННОСТИ РЕАЛИЗАЦИИ УЧЕБНОЙ ДИСЦИПЛИНЫ (МОДУЛЯ) ДЛЯ ЛИЦ С ИНВАЛИДНОСТЬЮ И ОГРАНИЧЕННЫМИ ВОЗМОЖНОСТЯМИ ЗДОРОВЬЯ

Освоение дисциплины (модуля) для обучающихся с инвалидностью и ограниченными возможностями здоровья может быть организовано с учётом особенностей их психофизического развития, индивидуальных возможностей и необходимых специальных условий их обучения.

При реализации данной дисциплины (модуля) используются различные образовательные технологии (в том числе дистанционные) с учётом их адаптации для обучающихся с инвалидностью и ограниченными возможностями здоровья в зависимости от вида и характера ограниченных возможностей здоровья обучающихся.

Образовательные технологии используются во всех основных видах учебной работы по дисциплине (модулю) (контактная работа, самостоятельная работа, индивидуальная работа), адаптируются с учётом способностей, особенностей восприятия, готовности к освоению учебного материала, имеющегося индивидуального социально-образовательного опыта обучающихся с инвалидностью и ограниченными возможностями здоровья.

При реализации дисциплины (модуля) конкретные формы и виды самостоятельной и индивидуальной работы обучающихся с инвалидностью и ограниченными возможностями здоровья устанавливаются преподавателем. Выбор форм и видов самостоятельной и индивидуальной работы обучающихся с инвалидностью и обучающихся с ограниченными возможностями здоровья осуществляется с учётом их способностей, особенностей восприятия и готовности к освоению учебного материала.

Обучающиеся из числа лиц с ограниченными возможностями здоровья и с инвалидностью при необходимости обеспечиваются печатными и (или) электронными образовательными ресурсами (учебники, учебные пособия, материалы для самостоятельной работы и т.д.) в формах, адаптированных к ограничениям их здоровья и восприятия информации:

для лиц с нарушениями зрения:

- в печатной форме увеличенным шрифтом;
- в форме электронного документа;

для лиц с нарушениями слуха:

- в печатной форме;
- в форме электронного документа;

для лиц с нарушениями опорно-двигательного аппарата:

- в печатной форме;
- в форме электронного документа.

Данный перечень может быть конкретизирован в зависимости от контингента обучающихся.

Проведение текущего контроля успеваемости и промежуточной аттестации (конкретные формы и процедуры) для обучающихся с инвалидностью и ограниченными возможностями здоровья по дисциплине (модулю) устанавливается ФГБОУ ВО «УГГУ» самостоятельно с учётом ограничений их здоровья и доводятся до сведения обучающихся в сроки, определённые в локальных актах университета.

Процедура проведения промежуточной аттестации для обучающихся с инвалидностью и ограниченными возможностями здоровья при необходимости устанавливается с учётом индивидуальных психофизических особенностей (устно, письменно на бумаге, письменно на компьютере, в форме тестирования и т.п.). При необходимости предусматривается увеличение времени на подготовку к промежуточной аттестации, а также предоставляется дополнительное время для подготовки ответа в ходе промежуточной аттестации. При необходимости промежуточная аттестация может проводиться в несколько этапов. Возможно установление индивидуальных графиков проведения текущего контроля успеваемости и прохождения промежуточной аттестации.

Учебно-методические материалы для проведения текущего контроля успеваемости и промежуточной аттестации предоставляются в формах с учётом особенностей их психофизического развития, индивидуальных возможностей к восприятию информации.

Освоение дисциплины (модуля) и проведение процедуры оценивания результатов обучения обучающихся с инвалидностью и ограниченными возможностями здоровья предусматривает (в случае необходимости) использование специальных технических средств, необходимых им в связи с их индивидуальными особенностями. Эти средства могут быть предоставлены университетом, могут использоваться собственные технические средства.

Каждый обучающийся из числа лиц с инвалидностью и ограниченными возможностями здоровья в течение всего периода обучения при необходимости будет

обеспечен индивидуальным неограниченным доступом к электронной информационно-образовательной среде УГГУ с использованием специальных технических и программных средств, содержащей электронные образовательные ресурсы, перечисленные в данной рабочей программе дисциплины (модуля) и иметь доступ к необходимому программному обеспечению, адаптированному для обучающихся инвалидов и обучающихся с ограниченными возможностями здоровья.

МИНОБРНАУКИ РОССИИ

ФГБОУ ВО «Уральский государственный горный университет»



РАБОЧАЯ ПРОГРАММА ДИСЦИПЛИНЫ (МОДУЛЯ)

**Б1.В.ДВ.01.02.03 ИНФОРМАЦИОННЫЕ СИСТЕМЫ В
ИНЖЕНЕРНОЙ ЭКОЛОГИИ**

Направление подготовки

20.04.01 Техносферная безопасность

Направленность (профиль)

Экологический менеджмент предприятий и территорий

год набора: 2023

Автор: Рыбников П. А., доцент, к.г.-м.н.

Одобрена на заседании кафедры

Инженерной экологии

(название кафедры)

Зав.кафедрой

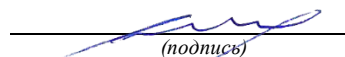
(подпись)

Хохряков А.В.

(Фамилия И.О.)

Протокол № 1 от 09.09.2022 г.

(Дата)

Рассмотрена методической комиссией

Инженерно-экономического факультета

(название факультета)

Зав.кафедрой

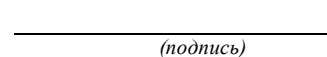
(подпись)

Мочалова Л.А.

(Фамилия И.О.)

Протокол № 1 от 13.09.2022 г.

(Дата)

Екатеринбург

Аннотация рабочей программы дисциплины (модуля) «Информационные системы в инженерной экологии»

Трудоемкость дисциплины (модуля): 9 з. е. 324 часов.

Форма промежуточной аттестации – экзамен

Цель дисциплины (модуля): формирование у студентов представлений об основных понятиях информационных технологий; об информационных и геоинформационных средствах экологического мониторинга; о способности решения задач в области экологии с помощью информационных технологий.

Компетенции, формируемые в процессе изучения дисциплины (модуля):

профессиональные

- способность разработки в организации мероприятий по экономическому регулированию в области охраны окружающей среды (ПК-1).

Результат изучения дисциплины (модуля):

Знать:

- понятия, принципы построения и функционирования в сети интернет геоэкологических информационных технологий
- системы экологического мониторинга локального, регионального и глобального масштабов

Уметь:

- осуществлять научно-аналитический подход при получении и анализе информации по экологическим проблемам различного уровня
- оптимизировать и применять современные информационные технологии при решении научных задач в инженерной экологии.

Владеть:

- основными понятиями, проблемами и перспективами в области информационного развития инженерной экологии;

- навыками эффективного использования информации и её анализа

1 ЦЕЛИ ОСВОЕНИЯ ДИСЦИПЛИНЫ (МОДУЛЯ)

Целью освоения учебной дисциплины «Информационные системы в инженерной экологии» является: формирование у студентов представлений об основных понятиях информационных технологий; об информационных и геоинформационных средствах экологического мониторинга; о способности решения задач в области экологии с помощью информационных технологий.

Для достижения указанной цели необходимо:

- знать понятия, принципы построения и функционирования в сети интернет геоэкологических ИТ, систем экологического мониторинга локального, регионального и глобального масштабов
- осуществлять научно-аналитический подход при получении и анализе информации по экологическим проблемам различного уровня;
- проводить контент-анализ экологической информации с применением ИТ;
- использовать в профессиональной деятельности методы, способы и средства получения, хранения и переработки информации по экологическим проблемам современности;
- владеть основными понятиями, проблемами и перспективами в области информационного развития инженерной экологии;
- навыками эффективного использования информации;
- навыками работы с компьютером как средством управления информацией экологической направленности;
- практическими навыками работы с информационными и информационно-справочными системами в сфере инженерной экологии, методами проектирования, разработки и реализации технического решения.

2 ПЕРЕЧЕНЬ ПЛАНИРУЕМЫХ РЕЗУЛЬТАТОВ ОБУЧЕНИЯ ПО ДИСЦИПЛИНЕ (МОДУЛЮ)

Результаты освоения дисциплины (модуля) и формируемые у обучающихся компетенции определены в таблице 2.1.

Таблица 2.1 Формируемые компетенции и результаты обучения

| Код и наименование компетенции | Результаты обучения | | Код и наименование индикатора достижения компетенции |
|--|---------------------|--|---|
| 1 | 2 | | 3 |
| ПК-1: способность разработки в организации мероприятий по экономическому регулированию в области охраны окружающей среды | знать | - понятия, принципы построения и функционирования в сети интернет геоэкологических информационных технологий - системы экологического мониторинга локального, регионального и глобального масштабов | ПК-1.10: проводит обоснованные расчеты экологических рисков и обработки полученных результатов с использованием информационных систем |
| | уметь | - осуществлять научно-аналитический подход при получении и анализе информации по экологическим проблемам различного уровня - оптимизировать и применять современные информационные | |

| | | | |
|--|---------|--|--|
| | | технологии при решении научных задач в инженерной экологии | |
| | владеть | - основными понятиями, проблемами и перспективами в области информационного развития инженерной экологии; - навыками эффективного использования информации и её анализа | |

3 МЕСТО ДИСЦИПЛИНЫ (МОДУЛЯ) В СТРУКТУРЕ ОБРАЗОВАТЕЛЬНОЙ ПРОГРАММЫ

Дисциплина «Информационные системы в инженерной экологии» является элективной дисциплиной части, формируемой участниками образовательных отношений части Блока 1 «Дисциплины (модули)» учебного плана по направлению подготовки 20.04.01 Техносферная безопасность.

4 ОБЪЕМ ДИСЦИПЛИНЫ (МОДУЛЯ) В ЗАЧЕТНЫХ ЕДИНИЦАХ С УКАЗАНИЕМ КОЛИЧЕСТВА АКАДЕМИЧЕСКИХ ЧАСОВ, ВЫДЕЛЕННЫХ НА КОНТАКТНУЮ РАБОТУ ОБУЧАЮЩИХСЯ С ПРЕПОДАВАТЕЛЕМ (ПО ВИДАМ УЧЕБНЫХ ЗАНЯТИЙ) И НА САМОСТОЯТЕЛЬНУЮ РАБОТУ

| Трудоемкость дисциплины | | | | | | | | контрольные, расчетно-графические работы, рефераты | курсовые работы (проекты) |
|------------------------------------|-------|--------|----------------------|--------------|-----|-------|---------|--|---------------------------|
| кол-во з.е. | часы | | | | | | | | |
| | общая | лекции | практические занятия | лабораторные | СР | зачет | экзамен | | |
| <i>очная форма обучения</i> | | | | | | | | | |
| 9 | 324 | 16 | 16 | - | 290 | - | 3 | 3 КР | - |
| <i>очно-заочная форма обучения</i> | | | | | | | | | |
| 9 | 324 | 18 | 16 | - | 290 | - | 3 | 3 КР | - |

5 СОДЕРЖАНИЕ ДИСЦИПЛИНЫ (МОДУЛЯ), СТРУКТУРИРОВАННОЕ ПО ТЕМАМ (РАЗДЕЛАМ) С УКАЗАНИЕМ ОТВЕДЕННОГО НА НИХ КОЛИЧЕСТВА АКАДЕМИЧЕСКИХ ЧАСОВ И ВИДОВ УЧЕБНЫХ ЗАНЯТИЙ

5.1 Тематический план изучения дисциплины (модуля)

Для студентов очной формы обучения:

| № | Тема, раздел | Контактная работа обучающихся с преподавателем | | | Практическая подготовка | Самостоятельная работа |
|---|--|--|------------------------------|-----------------|-------------------------|------------------------|
| | | лекции | практич. занятия и др. формы | лаборат. занят. | | |
| 1 | Потребность, как фактор появления новых экологических информационных систем (ИС) и информационных технологий (ИТ). | 2 | 3 | - | | 48 |
| 2 | Современные подходы к созданию комплексной экологической ИС. | 2 | 3 | - | | 48 |

| | | | | | | |
|-------------------------|--|-----------|-----------|----------|----|------------|
| 3 | Информационные системы экологического мониторинга. | 3 | 3 | - | | 48 |
| 4 | Подсистемы и базы данных (БД) экологических ИС различного уровня. | 3 | 3 | - | | 48 |
| 5 | Справочная информационная система данных (СИСД) для единой ИС в инженерной экологии | 2 | 2 | - | | 48 |
| 6 | Экологические региональные ИС в России: структура, современное состояние и проблемы. | 2 | 2 | - | | 30 |
| 7 | Контрольная работа | 2 | - | - | 20 | - |
| Итого за семестр | | 16 | 16 | - | | 290 |

Для студентов очно-заочной формы обучения:

| № | Тема, раздел | Контактная работа обучающихся с преподавателем | | | Практическая подготовка | Самостоятельная работа |
|-------------------------|--|--|------------------------------|-----------------|-------------------------|------------------------|
| | | лекции | практич. занятия и др. формы | лаборат. занят. | | |
| 1 | Потребность, как фактор появления новых экологических информационных систем (ИС) и информационных технологий (ИТ). | 3 | 3 | - | - | 48 |
| 2 | Современные подходы к созданию комплексной экологической ИС. | 3 | 3 | - | - | 48 |
| 3 | Информационные системы экологического мониторинга. | 3 | 3 | - | - | 48 |
| 4 | Подсистемы и базы данных (БД) экологических ИС различного уровня. | 3 | 3 | - | - | 48 |
| 5 | Справочная информационная система данных (СИСД) для единой ИС в инженерной экологии | 2 | 2 | - | - | 48 |
| 6 | Экологические региональные ИС в России: структура, современное состояние и проблемы. | 2 | 2 | - | - | 30 |
| 7 | Контрольная работа | 2 | - | - | 20 | - |
| Итого за семестр | | 18 | 16 | - | | 290 |

5.2 Содержание учебной дисциплины (модуля)

Тема 1: Потребность, как фактор появления новых экологических информационных систем (ИС) и информационных технологий (ИТ).

Роль и значение ИТ в решении экологических проблем человечества в современных условиях. Цели, задачи, принцип построения, виды и уровни современных экологических информационных систем в инженерной экологии. Информация в контуре управления экологическими системами. ГИС, структура и основные принципы

Тема 2: Современные подходы к созданию комплексной экологической ИС.

Структура комплексной ИС в экологии. Участники информационного поля экологии. Характеристика и структура ИС природопользования, состояния окружающей природной и социальной среды. Уровни ИС (региона, государства, планетарного масштаба).

Тема 3: Информационные системы экологического мониторинга.

Характеристика и принципы ИТ экологического мониторинга. Природопользование, социально-демографическая, геоэкологическая, гидрометеорологическая, ГЛОНАСС, ГИС. Роль и значение сети интернет в экологии. Роль международных программ и МКС в формировании и поддержке ИС в экологии

Тема 4: Подсистемы и базы данных (БД) экологических ИС различного уровня.

Структура подсистемных потоков и принципы формирования ИС в экологии. Создание системы стационарных режимных наблюдений за геоэкологической средой (гидрометео, атмосферный воздух, автотранспортные потоки). ИС локальные (на уровне предприятия) как составная часть ИС экологического мониторинга регионального, государственного и глобального уровней. Структура экологических информационных потоков и блоков

Тема 5: Справочная информационная система данных (СИСД) для единой ИС в инженерной экологии

Сущность справочной информационной системы данных. Формирование справочно-информационных материалов. Актуализация СИСД

Тема 6: Экологические региональные ИС в России: структура, современное состояние и проблемы.

Структура, современное состояние и проблемы ИС и ИТ в России. БД экологической региональной системы, методы сбора и обработки экологических данных. Самостоятельные региональные подсистемы экологического мониторинга. Роль научных исследований и работ в совершенствовании информационных технологий, применяемых в инженерной экологии.

6 ОБРАЗОВАТЕЛЬНЫЕ ТЕХНОЛОГИИ

Освоение дисциплины (модуля) предусматривает репродуктивные (информационные лекции, опросы, работа с книгой и т.д.); активные (доклады, работа с информационными ресурсами, решение задач, кейсов и проч.); интерактивные (бизнес-кейсы, групповые дискуссии, тренинги, анализ ситуаций, деловые и ролевые игры, круглые столы, иные) технологии обучения.

7 ПЕРЕЧЕНЬ УЧЕБНО-МЕТОДИЧЕСКОГО ОБЕСПЕЧЕНИЯ ДЛЯ САМОСТОЯТЕЛЬНОЙ РАБОТЫ ОБУЧАЮЩИХСЯ ПО ДИСЦИПЛИНЕ (МОДУЛЮ)

Для организации самостоятельной работы обучающихся по изучению дисциплины модуля по выбору 2 «Информационные системы в инженерной экологии» кафедрой подготовлены *Методические указания по организации самостоятельной работы и задания для обучающихся для обучающихся направления подготовки 20.04.01 Техносферная безопасность.*

Для выполнения контрольной работы кафедрой подготовлены *Методические рекомендации и задания к контрольной работе для студентов направления подготовки 20.04.01 Техносферная безопасность.*

Форма контроля самостоятельной работы студентов – тестирование, контрольная работа, экзамен.

8 ОЦЕНОЧНЫЕ МАТЕРИАЛЫ ДЛЯ ПРОВЕДЕНИЯ ТЕКУЩЕГО КОНТРОЛЯ УСПЕВАЕМОСТИ И ПРОМЕЖУТОЧНОЙ АТТЕСТАЦИИ ОБУЧАЮЩИХСЯ ПО ДИСЦИПЛИНЕ (МОДУЛЮ)

Оценка результатов обучения осуществляется в ходе текущего и промежуточного контроля формирования заявленных компетенций на этапе освоения данной дисциплины.

Текущий контроль знаний, умений, владений как результат формирования компетенций осуществляется в ходе аудиторных занятий, проводимых по расписанию.

Формы и методы текущего контроля: экспертное наблюдение и оценка результата деятельности обучающегося на учебных занятиях, экспертная оценка выполненных самостоятельных работ, оценка результатов оценочных мероприятий.

Оценочные средства: тест, контрольная работа.

| <i>№ n/n</i> | <i>Тема</i> | <i>Конкретизированные результаты обучения</i> | <i>Оценочные средства</i> |
|------------------|--|---|-------------------------------|
| 1 | Потребность, как фактор появления новых экологических информационных систем (ИС) и информационных технологий (ИТ). | Знать: роль и значение информационных систем и информационных технологий Уметь: определять цели, задачи и выбирать принцип построения современных информационных систем в инженерной экологии Владеть: навыками оптимизации новых экологических информационных систем в инженерной экологии | тест |
| 2 | Современные подходы к созданию комплексной экологической ИС. | Знать: современные подходы к созданию комплексной экологической системы Уметь: давать характеристику природопользованию, состоянию окружающей среды Владеть: современными подходами и информационными технологиями при решении вопросов связанных с инженерной защитой окружающей среды | тест |
| 3 | Информационные системы экологического мониторинга. | Знать: - характеристику и принципы информационных технологий; - принципы информационных технологий экологического мониторинга Уметь: анализировать социально-демографические, геоэкологические, гидрометеорологические информационные системы для решения вопросов защиты окружающей среды Владеть: современными подходами поиска для использования подходящих информационных систем и информационных технологий | тест |
| 4 | Подсистемы и базы данных (БД) экологических ИС различного уровня. | Знать: подсистемы и базы данных экологических информационных систем различного уровня Уметь: анализировать локальные информационные системы Владеть: навыками создания системы стационарных режимных наблюдений за геоэкологической средой | тест |
| 5 | Справочная информационная система данных (СИСД) для единой ИС в инженерной экологии | Знать: справочную информационную систему данных для единой информационной системы в инженерной экологии Уметь: - анализировать и формировать справочно-информационные материалы; - актуализировать справочную информационную систему данных Владеть: навыками применения справочно-информационных материалов | Тест |
| 6 | Экологические региональные ИС в России: структура, современное состояние и проблемы. | Знать: экологические региональные информационные системы в России, их структуру, современное состояние и проблемы; Уметь: анализировать современное состояние и проблемы информационных систем и информационных технологий в России; Владеть: навыками применения современных информационных технологий и научных исследований в совершенствовании информационных технологий применяемых в инженерной экологии | Контр. работа |

Промежуточная аттестация по итогам освоения дисциплины (модуля) проводится в форме экзамена.

Для осуществления текущего контроля знаний, умений, владений и промежуточной аттестации обучающихся используется комплект оценочных средств по дисциплине (модулю).

При реализации дисциплины (модуля) используется балльно-рейтинговая система оценки учебной деятельности в соответствии с Положением о балльно-рейтинговой

системе оценки учебной деятельности (учебном рейтинге) обучающихся в ФГБОУ ВО «Уральский государственный горный университет» (СМК ОД.Пл.04-06.222-2021).

Распределение баллов в рамках текущего рейтинга и рейтинга промежуточной аттестации по учебной дисциплине (модулю) представлены в комплекте оценочных средств по дисциплине (модулю).

Полученные значения учебного рейтинга обучающихся в баллах переводятся в оценки, выставляемые по следующей шкале:

| Количество баллов | Отметка за экзамен/ зачёт с оценкой | Отметка о зачёте |
|-------------------|-------------------------------------|------------------|
| 80-100 | Отлично | Зачтено |
| 65-79 | Хорошо | |
| 50-64 | Удовлетворительно | |
| 0-49 | Неудовлетворительно | Не зачтено |

9 МЕТОДИЧЕСКИЕ УКАЗАНИЯ ДЛЯ ОБУЧАЮЩИХСЯ ПО ОСВОЕНИЮ ДИСЦИПЛИНЫ (МОДУЛЯ)

Алгоритм работы обучающихся для качественного усвоения дисциплины (модуля) включает в себя следующие действия:

1. Изучение рабочей программы дисциплины (модуля), что позволит правильно сориентироваться в содержании дисциплины (модуля), системе требований, предъявляемых к обучающемуся со стороны преподавателя.
2. Посещение и конспектирование лекций.
3. Обязательная подготовка к практическим (семинарским) и (или) лабораторным занятиям.
4. Изучение основной и дополнительной литературы, нормативных правовых актов, интернет-источников.
5. Выполнение всех видов самостоятельной работы.

10 ПЕРЕЧЕНЬ УЧЕБНОЙ ЛИТЕРАТУРЫ, НЕОБХОДИМОЙ ДЛЯ ОСВОЕНИЯ ДИСЦИПЛИНЫ (МОДУЛЯ)

10.1 Основная литература

| № п/п | Наименование | Кол-во экз. |
|-------|---|-------------|
| 1 | Программное обеспечение обработки геофизических данных: научное издание / В. В. Ломтадзе. - Ленинград: Недра, 1982. - 280 с | 4 |
| 2 | Программное и информационное обеспечение геофизических исследований: производ.-практич. изд. / В. В. Ломтадзе. - Москва: Недра, 1993. - 272 с. | 2 |
| 3 | Мониторинг, контроль и управление качеством окружающей среды. Часть 2. Экологический контроль [Электронный ресурс]: учебное пособие / А. И. Потапов, В. Н. Воробьев, Л. Н. Карлин, А. А. Музалевский. — Электрон. текстовые данные. — СПб.: Российский государственный гидрометеорологический университет, 2004. — 290 с. — 5-86813-138-X. — Режим доступа: http://www.iprbookshop.ru/12504.html | Эл. ресурс |

10.2 Дополнительная литература

| № п/п | Наименование | Кол-во экз. |
|-------|---|-------------|
| 1 | Ашихмин, В. Н. Введение в математическое моделирование [Электронный ресурс] : учебное пособие / В. Н. Ашихмин, М. Б. Гитман, И. Э. Келлер. — Электрон. текстовые данные. — М. : Логос, 2004. — 439 с. — 5-94010-272-7. — Режим доступа: http://www.iprbookshop.ru/9063.html | Эл. ресурс |
| 2 | Компьютеризация информационных процессов на промышленных предприятиях : научное издание / В. Ф. Сытник [и др.] ; под ред.: В. Ф. Сытника, Х. Сроки. - Киев : Техника ; Катовице : Экономическая академия им. Карола Адамецкого, 1991. - 216 с. | 2 |
| 3 | Нестеров, С. А. Анализ и управление рисками в информационных системах на базе операционных систем Microsoft [Электронный ресурс] / С. А. Нестеров. — Электрон. текстовые данные. — М. : Интернет-Университет Информационных Технологий (ИНТУИТ), 2016. — 250 с. — 2227-8397. — Режим доступа: http://www.iprbookshop.ru/52141.htm | Эл. ресурс |
| 4 | Аверченков, В. И. Мониторинг и системный анализ информации в сети Интернет [Электронный ресурс] : монография / В. И. Аверченков, С. М. Рошин. — Электрон. текстовые данные. — Брянск : Брянский государственный технический университет, 2012. — 160 с. — 5-89838-188-0. — Режим доступа: http://www.iprbookshop.ru/7001.html | Эл. ресурс |

10.3 Нормативные правовые акты

1. Федеральный закон №7-ФЗ от 10.01.2002 г. «Об охране окружающей среды» [Электронный ресурс]: - Режим доступа: ИПС «КонсультантПлюс»
2. ФЗ от 14 марта 1995 г. № 33-ФЗ «Об особо охраняемых природных территориях» [Электронный ресурс]: - Режим доступа: ИПС «КонсультантПлюс»
3. ФЗ от 23 ноября 1995 г. № 174-ФЗ «Об экологической экспертизе» [Электронный ресурс]: - Режим доступа: ИПС «КонсультантПлюс»
4. СанПиН 2.1.7.1322-03. Гигиенические требования к размещению и обезвреживанию отходов производства и потребления [Электронный ресурс]: - Режим доступа: ИПС «КонсультантПлюс»
5. ФЗ от 4 мая 1999 г. № 96-ФЗ «Об охране атмосферного воздуха» [Электронный ресурс]: - Режим доступа: ИПС «КонсультантПлюс»
6. Пособие по разработке раздела «Охрана окружающей среды» к СНиП 11-01-95. – М.: ГП «Центринвестпроект», 2000. – 235 с. [Электронный ресурс]: - Режим доступа: ИПС «КонсультантПлюс»
7. ФЗ «О защите населения и территорий от чрезвычайных ситуаций природного и техногенного характера» N 68-ФЗ [Электронный ресурс]: - Режим доступа: ИПС «КонсультантПлюс»

11 ПЕРЕЧЕНЬ РЕСУРСОВ ИНФОРМАЦИОННО – ТЕЛЕКОММУНИКАЦИОННОЙ СЕТИ «ИНТЕРНЕТ», НЕОБХОДИМЫХ ДЛЯ ОСВОЕНИЯ ДИСЦИПЛИНЫ (МОДУЛЯ), СОВРЕМЕННЫХ ПРОФЕССИОНАЛЬНЫХ БАЗ ДАННЫХ, ИНФОРМАЦИОННЫХ СПРАВОЧНЫХ СИСТЕМ

Ресурсы сети Интернет:

Электронная библиотека диссертаций Российской Государственной Библиотеки <http://diss.rsl.ru/>

Информационные справочные системы:

Справочная правовая система «КонсультантПлюс»

Современные профессиональные базы данных:

E-library: электронная научная библиотека: <https://elibrary.ru>

Scopus: база данных рефератов и цитирования

<https://www.scopus.com/customer/profile/display.uri>

12. ПЕРЕЧЕНЬ ЛИЦЕНЗИОННОГО И СВОБОДНО РАСПРОСТРАНЯЕМОГО ПРОГРАММНОГО ОБЕСПЕЧЕНИЯ (В ТОМ ЧИСЛЕ ОТЕЧЕСТВЕННОГО), ИСПОЛЬЗУЕМОГО ПРИ ОСУЩЕСТВЛЕНИИ ОБРАЗОВАТЕЛЬНОГО ПРОЦЕССА ПО ДИСЦИПЛИНЕ (МОДУЛЮ)

1. Microsoft Windows 8 Professional
2. Microsoft Office Standard 2013
3. Microsoft Office Professional 2010

13 ОПИСАНИЕ МАТЕРИАЛЬНО-ТЕХНИЧЕСКОЙ БАЗЫ, НЕОБХОДИМОЙ ДЛЯ ОСУЩЕСТВЛЕНИЯ ОБРАЗОВАТЕЛЬНОГО ПРОЦЕССА ПО ДИСЦИПЛИНЕ (МОДУЛЮ)

Реализация данной учебной дисциплины (модуля) осуществляется с использованием материально-технической базы, обеспечивающей проведение всех видов учебных занятий обучающихся, предусмотренных программой учебной дисциплины (модуля), соответствующей действующим санитарным и противопожарным правилам и нормам.

14 ОСОБЕННОСТИ РЕАЛИЗАЦИИ УЧЕБНОЙ ДИСЦИПЛИНЫ (МОДУЛЯ) ДЛЯ ЛИЦ С ИНВАЛИДНОСТЬЮ И ОГРАНИЧЕННЫМИ ВОЗМОЖНОСТЯМИ ЗДОРОВЬЯ

Освоение дисциплины (модуля) для обучающихся с инвалидностью и ограниченными возможностями здоровья может быть организовано с учётом особенностей их психофизического развития, индивидуальных возможностей и необходимых специальных условий их обучения.

При реализации данной дисциплины (модуля) используются различные образовательные технологии (в том числе дистанционные) с учётом их адаптации для обучающихся с инвалидностью и ограниченными возможностями здоровья в зависимости от вида и характера ограниченных возможностей здоровья обучающихся.

Образовательные технологии используются во всех основных видах учебной работы по дисциплине (модулю) (контактная работа, самостоятельная работа, индивидуальная работа), адаптируются с учётом способностей, особенностей восприятия, готовности к освоению учебного материала, имеющегося индивидуального социально-образовательного опыта обучающихся с инвалидностью и ограниченными возможностями здоровья.

При реализации дисциплины (модуля) конкретные формы и виды самостоятельной и индивидуальной работы обучающихся с инвалидностью и ограниченными возможностями здоровья устанавливаются преподавателем. Выбор форм и видов самостоятельной и индивидуальной работы обучающихся с инвалидностью и обучающихся с ограниченными возможностями здоровья осуществляется с учётом их способностей, особенностей восприятия и готовности к освоению учебного материала.

Обучающиеся из числа лиц с ограниченными возможностями здоровья и с инвалидностью при необходимости обеспечиваются печатными и (или) электронными образовательными ресурсами (учебники, учебные пособия, материалы для самостоятельной работы и т.д.) в формах, адаптированных к ограничениям их здоровья и восприятия информации:

для лиц с нарушениями зрения:

- в печатной форме увеличенным шрифтом;
- в форме электронного документа;

для лиц с нарушениями слуха:

- в печатной форме;

- в форме электронного документа;
для лиц с нарушениями опорно-двигательного аппарата;
- в печатной форме;
- в форме электронного документа.

Данный перечень может быть конкретизирован в зависимости от контингента обучающихся.

Проведение текущего контроля успеваемости и промежуточной аттестации (конкретные формы и процедуры) для обучающихся с инвалидностью и ограниченными возможностями здоровья по дисциплине (модулю) устанавливается ФГБОУ ВО «УГГУ» самостоятельно с учётом ограничений их здоровья и доводятся до сведения обучающихся в сроки, определённые в локальных актах университета.

Процедура проведения промежуточной аттестации для обучающихся с инвалидностью и ограниченными возможностями здоровья при необходимости устанавливается с учётом индивидуальных психофизических особенностей (устно, письменно на бумаге, письменно на компьютере, в форме тестирования и т.п.). При необходимости предусматривается увеличение времени на подготовку к промежуточной аттестации, а также предоставляется дополнительное время для подготовки ответа в ходе промежуточной аттестации. При необходимости промежуточная аттестация может проводиться в несколько этапов. Возможно установление индивидуальных графиков проведения текущего контроля успеваемости и прохождения промежуточной аттестации.

Учебно-методические материалы для проведения текущего контроля успеваемости и промежуточной аттестации предоставляются в формах с учётом особенностей их психофизического развития, индивидуальных возможностей к восприятию информации.

Освоение дисциплины (модуля) и проведение процедуры оценивания результатов обучения обучающихся с инвалидностью и ограниченными возможностями здоровья предусматривает (в случае необходимости) использование специальных технических средств, необходимых им в связи с их индивидуальными особенностями. Эти средства могут быть предоставлены университетом, могут использоваться собственные технические средства.

Каждый обучающийся из числа лиц с инвалидностью и ограниченными возможностями здоровья в течение всего периода обучения при необходимости будет обеспечен индивидуальным неограниченным доступом к электронной информационно-образовательной среде УГГУ с использованием специальных технических и программных средств, содержащей электронные образовательные ресурсы, перечисленные в данной рабочей программе дисциплины (модуля) и иметь доступ к необходимому программному обеспечению, адаптированному для обучающихся инвалидов и обучающихся с ограниченными возможностями здоровья.

МИНОБРНАУКИ РОССИИ

ФГБОУ ВО «Уральский государственный горный университет»



УТВЕРЖДАЮ

Проректор по учебно-методическому комплексу
С.А. Упоров

РАБОЧАЯ ПРОГРАММА ДИСЦИПЛИНЫ (МОДУЛЯ)

Б1.О.01 РАЗВИТИЕ НАВЫКОВ КРИТИЧЕСКОГО МЫШЛЕНИЯ

Направление подготовки:
20.04.01 «Техносферная безопасность»

Профиль
«Экологический менеджмент предприятий и территорий»

форма обучения: **очно-заочная**

год набора: 2023

Одобрена на заседании кафедры

Философии и культурологии
(название кафедры)

Зав. кафедрой

(подпись)

Беляев В.П.

(Фамилия И.О.)

Протокол № 1 от 07.09.2022 г.

(Дата)

Рассмотрена методической комиссией

Инженерно-экономический факультет
(название факультета)

Председатель

(подпись)

д.э.н., доц. Мочалова Л.А.

(Фамилия И.О.)

Протокол № 1 от 13.09.2022

(Дата)

Екатеринбург

Автор: Беляев В. П., доцент, к.ф.н., Гладкова И. В., к.ф.н.

Рабочая программа дисциплины «**Развитие навыков критического мышления**» согласована с выпускающей кафедрой **Инженерной экологии**

Заведующий кафедрой

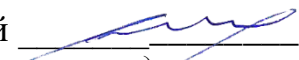

подпись

Хохряков А. В.

И.О. Фамилия

**Аннотация рабочей программы дисциплины (модуля)
«Развитие навыков критического мышления»**

Трудоемкость дисциплины: 5 з. е., 180 час.

Форма промежуточной аттестации – экзамен.

Цель дисциплины: развитие критического мышления как интеллектуальной основы профессиональной деятельности будущего магистра.

Компетенции, формируемые в результате освоения дисциплины:

универсальные

– способен осуществлять критический анализ проблемных ситуаций на основе системного подхода, вырабатывать стратегию действий (УК-1);

Результат изучения дисциплины:

знать:

– сущность, особенности и методы критического мышления, методологию системного подхода;

– приемы анализа критической ситуации, системного подхода в выработке стратегий решения проблемных ситуаций;

уметь:

– выявлять проблемные ситуации на основе системного подхода, оценивать их преимущества и риски;

– анализировать проблемные ситуации, вырабатывать стратегию действий; критически оценивать надежность информационных источников;

владеть:

– навыками разработки стратегий решения проблемных ситуаций на основе системного подхода;

– навыками критического анализа проблемных ситуаций.

1. ЦЕЛИ ОСВОЕНИЯ ДИСЦИПЛИНЫ (МОДУЛЯ)

Целью освоения учебной дисциплины (модуля) «Развитие навыков критического мышления» является развитие критического мышления как интеллектуальной основы профессиональной деятельности будущего магистра.

Для достижения указанной цели необходимо:

- ознакомление с наиболее значительными теоретическими и методологическими основами критического мышления;
- формирование на этой основе приемов и навыков критического мышления,
- развитие навыков использования технологии критического мышления в работе;
- становление важных профессионально-значимых качеств: готовность к коммуникации, способность принимать решения и формировать стратегию личностного развития.

2. ПЕРЕЧЕНЬ ПЛАНИРУЕМЫХ РЕЗУЛЬТАТОВ ОБУЧЕНИЯ ПО ДИСЦИПЛИНЕ

Результаты освоения дисциплины (модуля) «Развитие навыков критического мышления» и формируемые у обучающихся компетенции определены в таблице 2.1.

Таблица 2.1 Формируемые компетенции и результаты обучения

| Код и наименование компетенции | Результаты обучения | | Код и наименование индикатора достижения компетенции |
|--|---------------------|---|---|
| 1 | 3 | | |
| УК-1. Способен осуществлять критический анализ проблемных ситуаций на основе системного подхода, вырабатывать стратегию действий | <i>знать</i> | – сущность, особенности и методы критического мышления, методологию системного подхода; – приемы анализа критической ситуации, системного подхода в выработке стратегий решения проблемных ситуаций; | УК-1.1 Понимает суть проблемной ситуации, формулирует проблему |
| | <i>уметь</i> | - выявлять проблемные ситуации на основе системного подхода, оценивать их преимущества и риски; – анализировать проблемные ситуации, вырабатывать стратегию действий; критически оценивать надежность информационных источников; | УК-1.2. Рассматривает различные варианты решения проблемной ситуации на основе системного подхода, оценивает их преимущества и риски. |
| | <i>владеть</i> | - навыками разработки стратегий решения проблемных ситуаций на основе системного подхода; - навыками критического анализа проблемных ситуаций. | |

3. МЕСТО ДИСЦИПЛИНЫ (МОДУЛЯ) В СТРУКТУРЕ ОБРАЗОВАТЕЛЬНОЙ ПРОГРАММЫ

Дисциплина (модуль) «Развитие навыков критического мышления» является дисциплиной обязательной части Блока 1 «Дисциплины (модули)» учебного плана по направлению **20.04.01 «Техносферная безопасность»**, профилю «**Экологический менеджмент предприятий и территорий**».

4. ОБЪЕМ ДИСЦИПЛИНЫ (МОДУЛЯ), В ЗАЧЕТНЫХ ЕДИНИЦАХ С УКАЗАНИЕМ КОЛИЧЕСТВА АКАДЕМИЧЕСКИХ ЧАСОВ, ВЫДЕЛЕННЫХ НА КОНТАКТНУЮ РАБОТУ ОБУЧАЮЩИХСЯ С ПРЕПОДАВАТЕЛЕМ (ПО ВИДАМ УЧЕБНЫХ ЗАНЯТИЙ) И НА САМОСТОЯТЕЛЬНУЮ РАБОТУ

| кол-во з.е. | Трудоемкость дисциплины | | | | | | | контрольные, расчетно-графические работы, рефераты | курсовые работы (проекты) |
|------------------------------------|-------------------------|--------|-------------|--------|-----|-------|------|--|---------------------------|
| | часы | | | | | | | | |
| | общая | лекции | практ. зан. | лабор. | СР | зачет | экз. | | |
| <i>Очно-заочная форма обучения</i> | | | | | | | | | |
| 5 | 180 | | 8 | | 172 | | + | | |

5. СОДЕРЖАНИЕ ДИСЦИПЛИНЫ (МОДУЛЯ), СТРУКТУРИРОВАННОЕ ПО ТЕМАМ (РАЗДЕЛАМ) С УКАЗАНИЕМ ОТВЕДЕННОГО НА НИХ КОЛИЧЕСТВА АКАДЕМИЧЕСКИХ ЧАСОВ И ВИДОВ УЧЕБНЫХ ЗАНЯТИЙ

5.1 Тематический план изучения дисциплины (модуля)

Для студентов очно-заочной формы обучения:

| № | Раздел, тема | Контактная работа обучающихся с преподавателем | | | Практическая подготовка | Самостоятельная работа |
|---|--|--|------------------------------|-----------------|-------------------------|------------------------|
| | | лекции | практич. занятия и др. формы | лаборат. работы | | |
| Раздел I. Сущность и особенности критического мышления | | | | | | |
| 1 | Тема 1. Критическое мышление как интеллектуальная основа профессиональных компетенций будущего магистра | | 1 | | | 25 |
| 2 | Тема 2. Понятие «критическое мышление» и его характеристики | | 1 | | | 25 |
| Раздел II. Развитие представлений о критическом мышлении в истории философии и науки | | | | | | |
| 3 | Тема 3. Социально-культурные предпосылки возникновения критического мышления в философии Древнего Востока и Античности | | 1 | | | 20 |
| 4 | Тема 4. Формирование системного подхода к критическому мышлению в философии Нового времени | | 1 | | | 20 |
| 5 | Тема 5. Основные тенденции формирования целостного представления о критическом мышлении в философии и науке XIX-XX веков | | 1 | | | 20 |
| Раздел III. Методология развития навыков критического мышления | | | | | | |
| 6 | Тема 6. Методология развития навыков критического мышления. Алгоритм принятия решений | | 1 | | | 21 |
| 7 | Тема 7. Технология развития критического мышления. Эффективные приемы (методы) развития критического мышления | | 1 | | | 21 |
| 8 | Тема 8. Формы развития навыков критического мышления. Апробация полученных знаний | | 1 | | | 20 |
| | ИТОГО | | 8 | | | 172 |

5.2. Содержание учебной дисциплины (модуля)

Раздел I. Сущность и особенности критического мышления

Тема 1. Критическое мышление как интеллектуальная основа профессиональных компетенций будущего магистра

Связь критического мышления с творческим мышлением и проблемным мышлением. Практическое значение критического мышления в условиях глобализации современного общества. Признаки критического мышления. Понятие и функции *рефлексии*. Рефлексия как главная характеристика творчества, средство саморазвития, условие личностного роста. Особенности личностной рефлексии: сущность, концепции. Рефлексия и самосознание.

Тема 2. Понятие «критическое мышление» и его характеристики

Отличие «критического мышления» от «докритического мышления» и «некритического мышления». Структура критического мышления: цель, проблема, допущения (гипотеза), точка зрения (позиция), данные (информация), концепции (идеи), выводы, интерпретации, следствия. Особенности критического мышления: самостоятельность, информационность, проблемность, документированность и социальность. Критерии критического мышления: альтернативность, комплексность, перспективность, интегративность.

Раздел II. Развитие представлений о критическом мышлении в истории философии и науки

Тема 3. Социально-культурные предпосылки возникновения критического мышления в философии Древнего Востока и Античности

Элементы критического мышления в философии Древнего Востока (на примере учения Конфуция и буддизма). Зарождение критического мышления в философских школах Античности: ранняя натурфилософия Милетской школы и Пифагора, элейская школа, Сократ, Платон, Аристотель, скептицизм, стоицизм.

Тема 4. Формирование системного подхода к критическому мышлению в философии Нового времени

Идеи критического мышления в схоластике Ф. Аквинского и пантеизм Возрождения (Дж. Бруно, Н. Кузанский, Н. Коперник). Эмпиризм Ф. Бекона, и рационализм Р. Декарта. Критическая философия И. Канта.

Тема 5. Основные тенденции формирования целостного представления о критическом мышлении в философии и науке XIX-XX веков

Становление критического мышления в постклассической философии XIX века (позитивизм, иррационализм, марксизм). Основные тенденции развития философии и науки XX века (социоцентризм и культуроцентризм, детерминизм и релятивизм, модернизм и постмодернизм, междисциплинарный подход).

Раздел III. Методология развития навыков критического мышления

Тема 6. Методология развития навыков критического мышления. Алгоритм принятия решений

Алгоритм принятия решений. Выбор темы. Обзор мнений. Сбор информации. Использование опыта. Анализ фактов. Определение критериев. Выдвижение гипотезы. Выявление тенденций. Выявление сложностей, противоречий и последствий. Предварительные результаты. Обратная связь. Построение системы знаний.

Тема 7. Технология развития критического мышления. Эффективные приемы (методы) развития критического мышления

Эффективные приемы (методы) развития критического мышления. Индивидуальные методы: когнитивная карта, концептуальная таблица, кластеры. Групповые методы: мозговой штурм, перекрестная дискуссия, «сократическая беседа».

Тема 8. Формы развития навыков критического мышления. Апробация полученных знаний

Критерии, показатели, уровни развития критического мышления. Факторы, определяющие суть компетенции критического мышления. Прогностические способности как показатель уровня развития критического мышления. Социальный и мировоззренческий аспекты критичности ума. Диагностический инструментарий исследования критического мышления будущего магистра.

6. ОБРАЗОВАТЕЛЬНЫЕ ТЕХНОЛОГИИ

Освоение дисциплины предусматривает следующие технологии обучения: репродуктивные (работа с книгой); активные (доклад, работа с информационными ресурсами, тест); интерактивные (дискуссия).

7. ПЕРЕЧЕНЬ УЧЕБНО-МЕТОДИЧЕСКОГО ОБЕСПЕЧЕНИЯ ДЛЯ САМОСТОЯТЕЛЬНОЙ РАБОТЫ ОБУЧАЮЩИХСЯ ПО ДИСЦИПЛИНЕ (МОДУЛЮ)

Для организации самостоятельной работы обучающихся по изучению дисциплины (модуля) «Развитие навыков критического мышления» кафедрой подготовлены *Методические указания по организации самостоятельной работы и задания для обучающихся направления 20.04.01 «Техносферная безопасность».*

Форма контроля самостоятельной работы студентов – доклад, тест, дискуссия, экзамен.

8. ОЦЕНОЧНЫЕ МАТЕРИАЛЫ ДЛЯ ПРОВЕДЕНИЯ ТЕКУЩЕГО КОНТРОЛЯ УСПЕВАЕМОСТИ И ПРОМЕЖУТОЧНОЙ АТТЕСТАЦИИ ОБУЧАЮЩИХСЯ ПО ДИСЦИПЛИНЕ (МОДУЛЮ)

Оценка результатов обучения осуществляется в ходе текущего контроля успеваемости и промежуточной аттестации.

Формы и методы текущего контроля: экспертное наблюдение и оценка результата деятельности обучающегося на учебных занятиях, экспертная оценка выполненных самостоятельных работ, оценка результатов оценочных мероприятий.

Оценочные средства: доклад, тест, дискуссия.

| <i>№ n/n</i> | <i>Раздел, тема</i> | <i>Конкретизированные результаты обучения</i> | <i>Оценочные средства</i> |
|---|---|---|---------------------------|
| Раздел I. Сущность и особенности критического мышления | | | |
| 1 | Тема 1. Критическое мышление как интеллектуальная основа профессиональных компетенций будущего магистра | <p>знать:</p> <ul style="list-style-type: none"> – сущность, особенности и методы критического мышления, методологию системного подхода; – приемы анализа критической ситуации, системного подхода в выработке стратегий решения проблемных ситуаций; <p>уметь:</p> <ul style="list-style-type: none"> – выявлять проблемные ситуации на основе системного подхода, оценивать их преимущества и риски; – анализировать проблемные ситуации, вырабатывать стратегию действий; критически оценивать надежность информационных источников; <p>владеть:</p> <ul style="list-style-type: none"> - навыками разработки стратегий решения проблемных | Доклад |

| | | | |
|---|--|--|------|
| | | ситуаций на основе системного подхода; - навыками критического анализа проблемных ситуаций. | |
| 2 | Тема 2. Понятие «критическое мышление» и его характеристики | знать: – сущность, особенности и методы критического мышления, методологию системного подхода; – приемы анализа критической ситуации, системного подхода в выработке стратегий решения проблемных ситуаций; уметь: - выявлять проблемные ситуации на основе системного подхода, оценивать их преимущества и риски; – анализировать проблемные ситуации, вырабатывать стратегию действий; критически оценивать надежность информационных источников; владеть: - навыками разработки стратегий решения проблемных ситуаций на основе системного подхода; - навыками критического анализа проблемных ситуаций. | |
| Раздел II. Развитие представлений о критическом мышлении в истории философии и науки | | | |
| 3 | Тема 3. Социально-культурные предпосылки возникновения критического мышления в философии Древнего Востока и Античности | знать: – сущность, особенности и методы критического мышления, методологию системного подхода; – приемы анализа критической ситуации, системного подхода в выработке стратегий решения проблемных ситуаций; уметь: - выявлять проблемные ситуации на основе системного подхода, оценивать их преимущества и риски; – анализировать проблемные ситуации, вырабатывать стратегию действий; критически оценивать надежность информационных источников; владеть: - навыками разработки стратегий решения проблемных ситуаций на основе системного подхода; - навыками критического анализа проблемных ситуаций. | |
| 4 | Тема 4. Формирование системного подхода к критическому мышлению в философии Нового времени | знать: – сущность, особенности и методы критического мышления, методологию системного подхода; – приемы анализа критической ситуации, системного подхода в выработке стратегий решения проблемных ситуаций; уметь: - выявлять проблемные ситуации на основе системного подхода, оценивать их преимущества и риски; – анализировать проблемные ситуации, вырабатывать стратегию действий; критически оценивать надежность информационных источников; владеть: - навыками разработки стратегий решения проблемных ситуаций на основе системного подхода; - навыками критического анализа проблемных ситуаций. | Тест |
| 5 | Тема 5. Основные тенденции формирования целостного представления о критическом мышлении в философии и науке XIX-XX веков | знать: – сущность, особенности и методы критического мышления, методологию системного подхода; – приемы анализа критической ситуации, системного подхода в выработке стратегий решения проблемных ситуаций; уметь: - выявлять проблемные ситуации на основе системного подхода, оценивать их преимущества и риски; – анализировать проблемные ситуации, вырабатывать стратегию действий; критически оценивать надежность | |

| | | | |
|---|---|---|----------------------|
| | | информационных источников; <i>владеть:</i> - навыками разработки стратегий решения проблемных ситуаций на основе системного подхода; - навыками критического анализа проблемных ситуаций. | |
| Раздел III. Методология развития навыков критического мышления | | | |
| 6 | Тема 6. Методология развития навыков критического мышления. Алгоритм принятия решений | <i>знать:</i> – сущность, особенности и методы критического мышления, методологию системного подхода; – приемы анализа критической ситуации, системного подхода в выработке стратегий решения проблемных ситуаций; <i>уметь:</i> - выявлять проблемные ситуации на основе системного подхода, оценивать их преимущества и риски; – анализировать проблемные ситуации, вырабатывать стратегию действий; критически оценивать надежность информационных источников; <i>владеть:</i> - навыками разработки стратегий решения проблемных ситуаций на основе системного подхода; - навыками критического анализа проблемных ситуаций. | |
| 7 | Тема 7. Технология развития критического мышления. Эффективные приемы (методы) развития критического мышления | <i>знать:</i> – сущность, особенности и методы критического мышления, методологию системного подхода; – приемы анализа критической ситуации, системного подхода в выработке стратегий решения проблемных ситуаций; <i>уметь:</i> - выявлять проблемные ситуации на основе системного подхода, оценивать их преимущества и риски; – анализировать проблемные ситуации, вырабатывать стратегию действий; критически оценивать надежность информационных источников; <i>владеть:</i> - навыками разработки стратегий решения проблемных ситуаций на основе системного подхода; - навыками критического анализа проблемных ситуаций. | Дискуссия, доклад |
| 8 | Тема 8. Формы развития навыков критического мышления. Апробация полученных знаний | <i>знать:</i> – сущность, особенности и методы критического мышления, методологию системного подхода; – приемы анализа критической ситуации, системного подхода в выработке стратегий решения проблемных ситуаций; <i>уметь:</i> - выявлять проблемные ситуации на основе системного подхода, оценивать их преимущества и риски; – анализировать проблемные ситуации, вырабатывать стратегию действий; критически оценивать надежность информационных источников; <i>владеть:</i> - навыками разработки стратегий решения проблемных ситуаций на основе системного подхода; - навыками критического анализа проблемных ситуаций. | |

Промежуточная аттестация по итогам освоения дисциплины – проводится в форме экзамена.

Для осуществления текущего контроля знаний, умений, владений и промежуточной аттестации обучающихся используется комплект оценочных средств по дисциплине (модулю).

При реализации дисциплины (модуля) используется балльно-рейтинговая система оценки учебной деятельности в соответствии с Положением о балльно-рейтинговой системе оценки учебной деятельности (учебном рейтинге) обучающихся в ФГБОУ ВО «Уральский государственный горный университет» (СМК ОД.Пл.04-06.222-2021).

Распределение баллов в рамках текущего рейтинга и рейтинга промежуточной аттестации по учебной дисциплине (модулю) представлены в комплекте оценочных средств по дисциплине (модулю).

Полученные значения учебного рейтинга обучающихся по учебной дисциплине в баллах переводятся в оценки, выставляемые по следующей шкале:

| Количество баллов | Отметка за экзамен/ зачёт с оценкой | Отметка о зачёте |
|-------------------|-------------------------------------|------------------|
| 80-100 | Отлично | Зачтено |
| 65-79 | Хорошо | |
| 50-64 | Удовлетворительно | |
| 0-49 | Неудовлетворительно | Не зачтено |

9. МЕТОДИЧЕСКИЕ УКАЗАНИЯ ДЛЯ ОБУЧАЮЩИХСЯ ПО ОСВОЕНИЮ ДИСЦИПЛИНЫ (МОДУЛЯ)

Алгоритм работы обучающихся для качественного усвоения дисциплины (модуля) включает в себя следующие действия:

1. Изучение рабочей программы дисциплины (модуля), что позволит правильно сориентироваться в содержании дисциплины (модуля), системе требований, предъявляемых к обучающемуся со стороны преподавателя.
2. Посещение и конспектирование лекций.
3. Обязательная подготовка к практическим (семинарским) и (или) лабораторным занятиям.
4. Изучение основной и дополнительной литературы, интернет-источников.
5. Выполнение всех видов самостоятельной работы.

10. ПЕРЕЧЕНЬ УЧЕБНОЙ ЛИТЕРАТУРЫ, НЕОБХОДИМОЙ ДЛЯ ОСВОЕНИЯ ДИСЦИПЛИНЫ (МОДУЛЯ)

10.1 Литература

| № п/п | Наименование | Кол-во экз. |
|-------|--|-------------|
| 1 | Лифанова Т. Ю. Критическое мышление: учебное пособие / Изд. КазНУ им. аль-Фараби. Алматы: 2015 Режим доступа: https:// 20210424131690/kriticheskoe-mishlenie-lifanova-t-u-2015.html | Эл. ресурс |
| 2 | Беляев В.П., Гладкова И.В. Развитие навыков критического мышления [Электронный ресурс]: учебно-методическое пособие для магистрантов всех направлений и специализаций / Беляев В.П., Гладкова И.В. - Екатеринбург: Изд-во УГГУ, 2019. - 23 с. — Эл. издание, НБ УГГУ. | Эл. ресурс |
| 3 | Орлова С. Н. Развитие творческого мышления личности [Электронный ресурс] : монография / Электрон. дан. — Красноярск: СибГТУ, 2014. — 196 с. — Режим доступа: https://e.lanbook.com/book/60811 . | Эл. ресурс |
| 4 | Столярова В. А. Психология понятийного мышления [Электронный ресурс] : 2018-07-13 / В.А. Столярова. — Электрон. дан. — Санкт-Петербург: Лань, 2018. — 64 с. — Режим доступа: https://e.lanbook.com/book/107962 | Эл. ресурс |
| 5 | Паронджанов В. Д. Учись писать, читать и понимать алгоритмы. Алгоритмы для правильного мышления. Основы алгоритмизации [Электронный ресурс] / В.Д. | Эл. ресурс |

| | | |
|---|---|------------|
| | Паронджанов. — Электрон. дан. — Москва: ДМК Пресс, 2012. — 520 с. — Режим доступа: https://e.lanbook.com/book/4155 . | |
| 6 | Ларионов И. К. Невербальное мышление (От мышления словами к мышлению смысловыми идентификациями) [Электронный ресурс] / И.К. Ларионов. — Электрон. дан. — Москва: Дашков и К, 2018. — 376 с. — Режим доступа: https://e.lanbook.com/book/103734 . | Эл. ресурс |
| 7 | Теория и методика развития творческого мышления учащихся. Выпуск 4: сборник материалов [Электронный ресурс]: сборник научных трудов / под ред. Горева П.М., Утёмова В.В., Зиновкина М.М.. — Электрон. дан. — Киров: АНО ДПО МЦИТО, 2013. — 52 с. — Режим доступа: https://e.lanbook.com/book/52026 | Эл. ресурс |

11. ПЕРЕЧЕНЬ РЕСУРСОВ ИНФОРМАЦИОННО – ТЕЛЕКОММУНИКАЦИОННОЙ СЕТИ «ИНТЕРНЕТ», НЕОБХОДИМЫХ ДЛЯ ОСВОЕНИЯ ДИСЦИПЛИНЫ (МОДУЛЯ), СОВРЕМЕННЫХ ПРОФЕССИОНАЛЬНЫХ БАЗ ДАННЫХ, ИНФОРМАЦИОННЫХ СПРАВОЧНЫХ СИСТЕМ

Ресурсы сети Интернет:

Единое окно доступа к образовательным ресурсам - Режим доступа: <http://window.edu.ru>

Информационные справочные системы:

Справочная правовая система «КонсультантПлюс»

Современные профессиональные базы данных:

E-library: электронная научная библиотека: <https://elibrary.ru>

Scopus: база данных рефератов и цитирования

<https://www.scopus.com/customer/profile/display.uri>

12. ПЕРЕЧЕНЬ ЛИЦЕНЗИОННОГО И СВОБОДНО РАСПРОСТРАНЯЕМОГО ПРОГРАММНОГО ОБЕСПЕЧЕНИЯ (В ТОМ ЧИСЛЕ ОТЕЧЕСТВЕННОГО), ИСПОЛЬЗУЕМОГО ПРИ ОСУЩЕСТВЛЕНИИ ОБРАЗОВАТЕЛЬНОГО ПРОЦЕССА ПО ДИСЦИПЛИНЕ (МОДУЛЮ)

1. Microsoft Windows 8 Professional
2. Microsoft Office Professional 2013

13. ОПИСАНИЕ МАТЕРИАЛЬНО-ТЕХНИЧЕСКОЙ БАЗЫ, НЕОБХОДИМОЙ ДЛЯ ОСУЩЕСТВЛЕНИЯ ОБРАЗОВАТЕЛЬНОГО ПРОЦЕССА ПО ДИСЦИПЛИНЕ (МОДУЛЮ)

Реализация данной учебной дисциплины (модуля) осуществляется с использованием материально-технической базы, обеспечивающей проведение всех видов учебных занятий обучающихся, предусмотренных программой учебной дисциплины (модуля), соответствующей действующим санитарным и противопожарным правилам и нормам.

14. ОСОБЕННОСТИ РЕАЛИЗАЦИИ УЧЕБНОЙ ДИСЦИПЛИНЫ (МОДУЛЯ) ДЛЯ ЛИЦ С ИНВАЛИДНОСТЬЮ И ОГРАНИЧЕННЫМИ ВОЗМОЖНОСТЯМИ ЗДОРОВЬЯ

Освоение дисциплины (модуля) для обучающихся с инвалидностью и ограниченными возможностями здоровья может быть организовано с учётом особенностей их психофизического развития, индивидуальных возможностей и необходимых специальных условий их обучения.

При реализации данной дисциплины (модуля) используются различные образовательные технологии (в том числе дистанционные) с учётом их адаптации для обучающихся с инвалидностью и ограниченными возможностями здоровья в зависимости от вида и характера ограниченных возможностей здоровья обучающихся.

Образовательные технологии используются во всех основных видах учебной работы по дисциплине (модулю) (контактная работа, самостоятельная работа, индивидуальная работа), адаптируются с учётом способностей, особенностей восприятия, готовности к освоению учебного материала, имеющегося индивидуального социально-образовательного опыта обучающихся с инвалидностью и ограниченными возможностями здоровья.

При реализации дисциплины (модуля) конкретные формы и виды самостоятельной и индивидуальной работы обучающихся с инвалидностью и ограниченными возможностями здоровья устанавливаются преподавателем. Выбор форм и видов самостоятельной и индивидуальной работы обучающихся с инвалидностью и обучающихся с ограниченными возможностями здоровья осуществляется с учётом их способностей, особенностей восприятия и готовности к освоению учебного материала.

Обучающиеся из числа лиц с ограниченными возможностями здоровья и с инвалидностью при необходимости обеспечиваются печатными и (или) электронными образовательными ресурсами (учебники, учебные пособия, материалы для самостоятельной работы и т.д.) в формах, адаптированных к ограничениям их здоровья и восприятия информации:

для лиц с нарушениями зрения:

- в печатной форме увеличенным шрифтом;
- в форме электронного документа;

для лиц с нарушениями слуха:

- в печатной форме;
- в форме электронного документа;

для лиц с нарушениями опорно-двигательного аппарата:

- в печатной форме;
- в форме электронного документа.

Данный перечень может быть конкретизирован в зависимости от контингента обучающихся.

Проведение текущего контроля успеваемости и промежуточной аттестации (конкретные формы и процедуры) для обучающихся с инвалидностью и ограниченными возможностями здоровья по дисциплине (модулю) устанавливается ФГБОУ ВО «УГГУ» самостоятельно с учётом ограничений их здоровья и доводятся до сведения обучающихся в сроки, определённые в локальных актах университета.

Процедура проведения промежуточной аттестации для обучающихся с инвалидностью и ограниченными возможностями здоровья при необходимости устанавливается с учётом индивидуальных психофизических особенностей (устно, письменно на бумаге, письменно на компьютере, в форме тестирования и т.п.). При необходимости предусматривается увеличение времени на подготовку к промежуточной аттестации, а также предоставляется дополнительное время для подготовки ответа в ходе промежуточной аттестации. При необходимости промежуточная аттестация может проводиться в несколько этапов. Возможно установление индивидуальных графиков проведения текущего контроля успеваемости и прохождения промежуточной аттестации.

Учебно-методические материалы для проведения текущего контроля успеваемости и промежуточной аттестации предоставляются в формах с учётом особенностей их психофизического развития, индивидуальных возможностей к восприятию информации.

Освоение дисциплины (модуля) и проведение процедуры оценивания результатов обучения обучающихся с инвалидностью и ограниченными возможностями здоровья предусматривает (в случае необходимости) использование специальных технических средств, необходимых им в связи с их индивидуальными особенностями. Эти средства могут быть предоставлены университетом, могут использоваться собственные технические средства.

Каждый обучающийся из числа лиц с инвалидностью и ограниченными возможностями здоровья в течение всего периода обучения при необходимости будет

обеспечен индивидуальным неограниченным доступом к электронной информационно-образовательной среде УГГУ с использованием специальных технических и программных средств, содержащей электронные образовательные ресурсы, перечисленные в данной рабочей программе дисциплины (модуля) и иметь доступ к необходимому программному обеспечению, адаптированному для обучающихся инвалидов и обучающихся с ограниченными возможностями здоровья.

МИНОБРНАУКИ РОССИИ

ФГБОУ ВО «Уральский государственный горный университет»



РАБОЧАЯ ПРОГРАММА ДИСЦИПЛИНЫ

Б1.О.02 ПРОФЕССИОНАЛЬНЫЙ ИНОСТРАННЫЙ ЯЗЫК

Направление подготовки:
20.04.01 Техносферная безопасность

Профиль
Экологический менеджмент предприятий и территорий

год набора: 2023

Одобрена на заседании кафедры
Иностранных языков и деловой

коммуникации

(название кафедры)

Зав. кафедрой

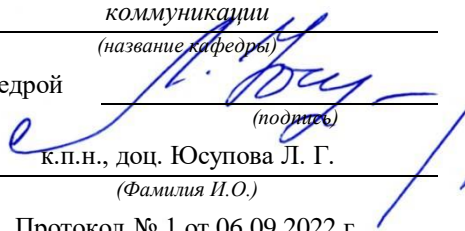
(подпись)

к.п.н., доц. Юсупова Л. Г.
(Фамилия И.О.)

Протокол № 1 от 06.09.2022 г.

(Дата)

Рассмотрена методической комиссией

Инженерно-экономического факультета

(название факультета)

Председатель

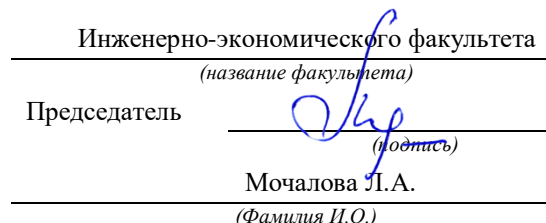
(подпись)

Мочалова Л.А.
(Фамилия И.О.)

Протокол № 1 от 13.09.2022 г.

(Дата)

Екатеринбург

Автор: Безбородова С. А., к.п.н.

Рабочая программа дисциплины согласована с выпускающей кафедрой **инженерной экологии**

Заведующий кафедрой _____

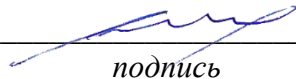

подпись

А.В. Хохряков

И.О. Фамилия

Аннотация рабочей программы дисциплины «Профессиональный иностранный язык»

Трудоемкость дисциплины: 5 з.е., 180 часов.

Форма промежуточной аттестации – экзамен.

Цель дисциплины: повышение уровня владения иностранным языком, достигнутого на предыдущей ступени образования, развитие и совершенствовании у магистрантов иноязычной профессионально-ориентированной коммуникативной компетенции, которая позволит осуществлять иноязычное общение в своей профессиональной сфере для решения профессиональных задач, а также для реализации научно-практического обмена с зарубежными партнерами в рамках профессиональной деятельности, и для дальнейшего самообразования и проведения научных исследований в профессиональной сфере.

Компетенции, формируемые в процессе изучения дисциплины:

универсальные:

- способен применять современные коммуникативные технологии, в том числе на иностранном(ых) языке(ах), для академического и профессионального взаимодействия (УК-4);

Результат изучения дисциплины:

Знать:

- лексико-грамматические явления иностранного языка научно-профессиональной сферы для общения на профессиональные темы;

- правила оформления и составления различной документации на иностранном языке в рамках профессиональной деятельности;

- терминологию профессиональных текстов;

- иноязычные лексико-грамматические структуры свойственные научному стилю устной и письменной речи;

- основные ресурсы, с помощью которых можно эффективно восполнить имеющиеся пробелы в языковом образовании (типы словарей, справочников, компьютерных программ, информационных сайтов сети Интернет, текстовых редакторов и т. д.).

Уметь:

- пользоваться иностранными языками, как средством профессионального общения;

- участвовать в диалоге, дискуссии на профессиональные темы с носителями языка;

- совершенствовать различные виды речевой деятельности (письмо, чтение, говорение, аудирование) на английском языке по профессиональной тематике;

- извлекать информацию из текстов, прослушиваемых в ситуациях научного и профессионального общения (доклад, лекция, интервью, дебаты и другие);

- аннотировать и реферировать тексты по специальности на иностранном языке;

- составлять краткие научные сообщения, тезисы докладов, статьи на английском языке;

- использовать мультимедийные средства и иноязычный контент глобальных сетевых ресурсов для профессионального роста.

Владеть:

- основными приемами аннотирования, реферирования, адекватного перевода профессионально-ориентированной литературы;

- навыками работы с Интернет-технологиями для выбора оптимального режима получения информации, с англоязычными источниками информации и подготовки докладов на иностранном языке для участия в международных мероприятиях;

- опытом использования иностранным языком, как средством профессионального общения;

- приемами самостоятельной работы с языковым материалом (лексикой, грамматикой, фонетикой) с использованием справочной и учебной литературы;
- умением применять полученные знания в своей будущей профессиональной деятельности.

1 ЦЕЛИ ОСВОЕНИЯ ДИСЦИПЛИНЫ

Целью освоения учебной дисциплины «Профессиональный иностранный язык» является повышение уровня владения иностранным языком, достигнутого на предыдущей ступени образования, развитие и совершенствовании у магистрантов иноязычной профессионально-ориентированной коммуникативной компетенции, которая позволит осуществлять иноязычное общение в своей профессиональной сфере для решения профессиональных задач, а также для реализации научно-практического обмена с зарубежными партнерами в рамках профессиональной деятельности, и для дальнейшего самообразования и проведения научных исследований в профессиональной сфере.

Для достижения указанной цели необходимо (задачи курса):

- поддержание ранее приобретенных навыков и умений иноязычного общения и их использования как базы для развития коммуникативной компетенции в сфере профессиональной деятельности;
- формирование и развитие умений общения в профессиональной сфере, необходимых для освоения зарубежного опыта в изучаемой и смежных областях знаний, а также для дальнейшего самообразования;
- овладение терминологией по данному курсу и развитие умений правильного и адекватного использования этой терминологии;
- развитие умений составления и представления презентационных материалов, технической и научной документации, используемых в профессиональной деятельности;
- формирование и развитие умений чтения и письма, необходимых для ведения деловой корреспонденции и технической документации;
- изучение особенностей межкультурного, делового и профессионального этикета и развитие умений использования этих знаний в профессиональной деятельности;
- развитие профессионально значимых умений и опыта иноязычного общения во всех видах речевой деятельности профессионального общения;
- расширение словарного запаса, необходимого для осуществления профессиональной деятельности в соответствии со специализацией и направлениями профессиональной деятельности с использованием иностранного языка;
- формирование умения самостоятельно работать со специальной литературой на иностранном языке с целью получения профессиональной информации;

2 ПЕРЕЧЕНЬ ПЛАНИРУЕМЫХ РЕЗУЛЬТАТОВ ОБУЧЕНИЯ ПО ДИСЦИПЛИНЕ

Результаты освоения дисциплины «Профессиональный иностранный язык» и формируемые у обучающихся компетенции определены в таблице 2.1.

Таблица 2.1 Формируемые компетенции и результаты обучения

| Компетенция | Результаты обучения | | Код и наименование индикатора достижения компетенции |
|--|---------------------|--|--|
| 1 | 2 | | 3 |
| - способен применять современные коммуникативные технологии, в том числе на иностранном(ых) языке(ах), для академического и профессионального взаимодействия | <i>знать</i> | - лексико-грамматические явления иностранного языка научно-профессиональной сферы для общения на профессиональные темы; - правила оформления и составления различной документации на иностранном языке в рамках профессиональной деятельности; - терминологию профессиональных текстов; - иноязычные лексико-грамматические структуры свойственные научному стилю | УК-4.1 Устанавливает разные виды коммуникации (устную, письменную, вербальную, невербальную, реальную, виртуальную, межличностную и др.) для академического и профессионального взаимодействия УК-4.2 Создает на русском и иностранном языках письменных и устных текстов научного и официально-делового стилей речи для обеспечения профессиональной |

| | | | |
|--|----------------|--|--------------|
| | | устной и письменной речи; - основные ресурсы, с помощью которых можно эффективно восполнить имеющиеся пробелы в языковом образовании (типы словарей, справочников, компьютерных программ, информационных сайтов сети Интернет, текстовых редакторов и т.д.). | деятельности |
| | <i>уметь</i> | - пользоваться иностранными языками, как средством профессионального общения; - участвовать в диалоге, дискуссии на профессиональные темы с носителями языка; - совершенствовать различные виды речевой деятельности (письмо, чтение, говорение, аудирование) на английском языке по профессиональной тематике; - извлекать информацию из текстов, прослушиваемых в ситуациях научного и профессионального общения (доклад, лекция, интервью, дебаты и другие) - аннотировать и реферировать тексты по специальности на иностранном языке; - составлять краткие научные сообщения, тезисы докладов, статьи на английском языке; - использовать мультимедийные средства и иноязычный контент глобальных сетевых ресурсов для профессионального роста. | |
| | <i>владеть</i> | - основными приемами аннотирования, реферирования, адекватного перевода профессионально-ориентированной литературы; - навыками работы с Интернет-технологиями для выбора оптимального режима получения информации, с англоязычными источниками информации и подготовки докладов на иностранном языке для участия в международных мероприятиях; - опытом использования иностранным языком, как средством профессионального общения; - приемами самостоятельной работы с языковым материалом (лексикой, грамматикой, фонетикой) с использованием справочной и учебной литературы; - умением применять полученные знания в своей будущей профессиональной деятельности. | |

3 МЕСТО ДИСЦИПЛИНЫ В СТРУКТУРЕ ОБРАЗОВАТЕЛЬНОЙ ПРОГРАММЫ

Дисциплина «Профессиональный иностранный язык» является дисциплиной обязательной части Блока 1 «Дисциплины (модули)» учебного плана.

4 ОБЪЕМ ДИСЦИПЛИНЫ В ЗАЧЕТНЫХ ЕДИНИЦАХ С УКАЗАНИЕМ КОЛИЧЕСТВА АКАДЕМИЧЕСКИХ ЧАСОВ, ВЫДЕЛЕННЫХ НА КОНТАКТНУЮ РАБОТУ ОБУЧАЮЩИХСЯ С ПРЕПОДАВАТЕЛЕМ (ПО ВИДАМ УЧЕБНЫХ ЗАНЯТИЙ) И НА САМОСТОЯТЕЛЬНУЮ РАБОТУ

| кол-во з.е. | Трудоемкость дисциплины | | | | | | | контрольные, расчетно-графические работы, рефераты | курсовые работы (проекты) |
|------------------------------------|-------------------------|--------|------------|--------|-----|-------|------|--|---------------------------|
| | часы | | | | | | | | |
| | общая | лекции | практ.зан. | лабор. | СР | зачет | экз. | | |
| <i>очно-заочная форма обучения</i> | | | | | | | | | |
| 5 | 180 | - | 18 | | 162 | | + | - | - |

5 СОДЕРЖАНИЕ ДИСЦИПЛИНЫ, СТРУКТУРИРОВАННОЕ ПО ТЕМАМ (РАЗДЕЛАМ) С УКАЗАНИЕМ ОТВЕДЕННОГО НА НИХ КОЛИЧЕСТВА АКАДЕМИЧЕСКИХ ЧАСОВ И ВИДОВ УЧЕБНЫХ ЗАНЯТИЙ

5.1 Тематический план изучения дисциплины

Для студентов очно-заочной формы обучения:

| № | Тема, раздел | Контактная работа обучающихся с преподавателем | | | Самостоятельная работа |
|----|--|--|------------------------------|------------------|------------------------|
| | | лекции и | практич. занятия и др. формы | лаборат. занятия | |
| 1. | Тема 1: Представление и знакомство. | | 3 | | 22 |
| 2. | Тема 2: Деловая переписка. | | 3 | | 23 |
| 3. | Тема 3: Наука и образование. | | 3 | | 22 |
| 4. | Тема 4: Чтение и перевод научной литературы по направлению исследования. | | 3 | | 23 |
| 5. | Тема 5: Аннотирование научных статей. | | 3 | | 22 |
| 6. | Тема 6: Основные правила презентации научно-технической информации | | 3 | | 23 |
| | Подготовка к экзамену | | | | 27 |
| | <i>Итого: за семестр 180 ч.</i> | | 18 | | 162 |

5.2 Содержание учебной дисциплины

Тема 1: Представление и знакомство.

Автобиография, характеристика, рекомендации. Описание своих достоинств и умений (резюме). Устройство на работу.

Систематизация грамматического материала: Система времен английского глагола действительного залога. Формы выражения будущего времени в придаточных предложениях условия и времени.

Тема 2: Деловая переписка.

Структура письма. Электронная почта. Содержание и стиль письма. Виды писем. Деловой этикет, оформление деловой корреспонденции, принятые формулировки, обращения и сокращения. Основные правила оформления электронной переписки.

Систематизация грамматического материала: Категория страдательного залога английского глагола. Образование форм.

Тема 3: Наука и образование.

Участие в международной конференции. Возможности карьерного роста молодого специалиста.

Систематизация грамматического материала: Модальные глаголы can, could, to be able to, must, have to, will, shall, should, ought to, may, might.

Тема 4: Чтение и перевод научной литературы по направлению исследования: Аналитическое чтение с целью отбора существенно значимой и второстепенной информации. Изучающее чтение с целью извлечения научно значимой информации из текстов широкого и узкого профиля изучаемого профиля. Изучающее чтение с выделением главных компонентов содержания текста на основе выделения его логико-смысловых структур и последующим сжатием информации. Работа с отраслевыми словарями и справочниками.

Систематизация грамматического материала: Сослагательное наклонение. Три типа условных предложений.

Тема 5: Аннотирование научных статей.

Аннотация и реферат: общее и различия. Аннотирование профессионально - ориентированных текстов. Виды аннотаций. Схема аннотационного анализа. Написание аннотации на иностранном языке к научной статье на русском языке, соответствующей профилю подготовки. Приемы аналитико-синтетической переработки информации: смысловой анализ текста по абзацам, вычленение единиц информации и составление плана реферируемого документа в сжатой форме.

Систематизация грамматического материала: Синтаксис: Побудительные предложения, восклицательные предложения, вопросительные предложения.

Тема 6: Основные правила презентации научно-технической информации.

Начало презентации, установление контакта с аудиторией. Логическая структура выступления. Умение отвечать на вопросы. Использование технических средств в презентации. Виды презентаций и выступлений. Представление своей компании. Организация встречи. Экскурсия по организации. Встречи с руководителями подразделений.

Систематизация грамматического материала: Синтаксис: Сложные предложения. Прямая и косвенная речь. Согласование времен в английском предложении. Сравнительно-сопоставительные конструкции и обороты в предложении. Типы придаточных предложений и способы их связи.

6 ОБРАЗОВАТЕЛЬНЫЕ ТЕХНОЛОГИИ

Освоение дисциплины предусматривает использование традиционных базисных и инновационных образовательных технологий, обеспечивающих формирование иноязычной коммуникативной компетенции студентов:

- репродуктивные (устные опросы, работа с книгой);
- активные (доклад, практико-ориентированное задание, тест);
- интерактивные (ролевая игра).

7 ПЕРЕЧЕНЬ УЧЕБНО-МЕТОДИЧЕСКОГО ОБЕСПЕЧЕНИЯ ДЛЯ САМОСТОЯТЕЛЬНОЙ РАБОТЫ ОБУЧАЮЩИХСЯ ПО ДИСЦИПЛИНЕ

Для организации самостоятельной работы обучающихся по изучению дисциплины «Профессиональный иностранный язык» кафедрой подготовлены *Методические указания по организации самостоятельной работы и задания для обучающихся*.

Формы контроля самостоятельной работы студентов: проверка на практическом занятии, опрос, доклад, ролевая игра, практико-ориентированное задание, тест, экзамен.

8 ОЦЕНОЧНЫЕ МАТЕРИАЛЫ ДЛЯ ПРОВЕДЕНИЯ ТЕКУЩЕГО КОНТРОЛЯ И ПРОМЕЖУТОЧНОЙ АТТЕСТАЦИИ ОБУЧАЮЩИХСЯ ПО ДИСЦИПЛИНЕ

Оценка результатов обучения осуществляется в ходе текущего и промежуточного контроля формирования заявленных компетенций на этапе освоения данной дисциплины.

Формы и методы текущего контроля: экспертное наблюдение и оценка результата деятельности обучающегося на учебных занятиях, экспертная оценка выполненных самостоятельных работ, оценка результатов оценочных мероприятий.

Оценочные средства: опрос, ролевая игра, практико-ориентированное задание, тест, доклад, контрольная работа.

| № п/п | Тема | Конкретизированные результаты обучения | Оценочные средства |
|-------|--|--|----------------------------------|
| 1 | Тема 1: Представление и знакомство. | <i>Знать:</i> - лексико-грамматические явления иностранного языка научно-профессиональной сферы для общения на профессиональные темы; <i>Уметь:</i> - пользоваться иностранными языками, как средством профессионального общения; <i>Владеть:</i> - опытом использования иностранным языком, как средством профессионального общения; | Ролевая игра |
| 2 | Тема 2: Деловая переписка. | <i>Знать:</i> - правила оформления и составления различной документации на иностранном языке в рамках профессиональной деятельности; <i>Уметь:</i> - совершенствовать различные виды речевой деятельности (письмо, чтение, говорение, аудирование) на английском языке по профессиональной тематике; <i>Владеть:</i> - приемами самостоятельной работы с языковым материалом (лексикой, грамматикой, фонетикой) с использованием справочной и учебной литературы; | Практико-ориентированное задание |
| 3 | Тема 3: Наука и образование. | <i>Знать:</i> - иноязычные лексико-грамматические структуры свойственные научному стилю устной и письменной речи; <i>Уметь:</i> - извлекать информацию из текстов, прослушиваемых в ситуациях научного и профессионального общения (доклад, лекция, интервью, дебаты и другие) <i>Владеть:</i> - умением применять полученные знания в своей будущей профессиональной деятельности. | Тест |
| 4 | Тема 4: Чтение и перевод научной литературы по направлению исследования. | <i>Знать:</i> - терминологию профессиональных текстов; <i>Уметь:</i> - извлекать информацию из текстов, прослушиваемых в ситуациях научного и профессионального общения (доклад, лекция, интервью, дебаты и другие) <i>Владеть:</i> - основными приемами аннотирования, реферирования, | Опрос |

| | | | |
|---|--|---|--------|
| | | адекватного перевода профессионально-ориентированной литературы; | |
| 5 | Тема 5: Аннотирование научных статей. | <p><i>Знать:</i></p> <ul style="list-style-type: none"> - терминологию профессиональных текстов; - основные ресурсы, с помощью которых можно эффективно восполнить имеющиеся пробелы в языковом образовании (типы словарей, справочников, компьютерных программ, информационных сайтов сети Интернет, текстовых редакторов и т.д.). <p><i>Уметь:</i></p> <ul style="list-style-type: none"> - аннотировать и реферировать тексты по специальности на иностранном языке; - составлять краткие научные сообщения, тезисы докладов, статьи на английском языке; <p><i>Владеть:</i></p> <ul style="list-style-type: none"> - основными приемами аннотирования, реферирования, адекватного перевода профессионально-ориентированной литературы; | Опрос |
| 6 | Тема 6: Основные правила презентации научно-технической информации | <p><i>Знать:</i></p> <ul style="list-style-type: none"> - терминологию профессиональных текстов; - иноязычные лексико-грамматические структуры свойственные научному стилю устной и письменной речи; <p><i>Уметь:</i></p> <ul style="list-style-type: none"> - составлять краткие научные сообщения, тезисы докладов, статьи на английском языке; - использовать мультимедийные средства и иноязычный контент глобальных сетевых ресурсов для профессионального роста. <p><i>Владеть:</i></p> <ul style="list-style-type: none"> -навыками работы с Интернет технологиями для выбора оптимального режима получения информации, с англоязычными источниками информации и подготовки докладов на иностранном языке для участия в международных мероприятиях; | Доклад |

Для осуществления текущего контроля знаний, умений, владений обучающихся используется комплект оценочных средств.

Промежуточная аттестация по итогам освоения дисциплины проводится в форме экзамена.

При реализации дисциплины (модуля) используется балльно-рейтинговая система оценки учебной деятельности в соответствии с Положением о балльно-рейтинговой системе оценки учебной деятельности (учебном рейтинге) обучающихся в ФГБОУ ВО «Уральский государственный горный университет» (СМК ОД.Пл.04-06.222-2021).

Распределение баллов в рамках текущего рейтинга и рейтинга промежуточной аттестации по учебной дисциплине (модулю) представлены в комплекте оценочных средств по дисциплине (модулю).

Полученные значения учебного рейтинга обучающихся в баллах переводятся в оценки, выставляемые по следующей шкале:

| Количество баллов | Отметка за экзамен/ зачёт с оценкой | Отметка о зачёте |
|-------------------|-------------------------------------|------------------|
| 80-100 | Отлично | Зачтено |
| 65-79 | Хорошо | |
| 50-64 | Удовлетворительно | |
| 0-49 | Неудовлетворительно | Не зачтено |

9 МЕТОДИЧЕСКИЕ УКАЗАНИЯ ДЛЯ ОБУЧАЮЩИХСЯ ПО ОСВОЕНИЮ

ДИСЦИПЛИНЫ

Алгоритм работы студентов для качественного усвоения дисциплины включает в себя следующие действия:

1. Изучение рабочей программы дисциплины, что позволит правильно сориентироваться в системе требований, предъявляемых к студенту со стороны преподавателя.
2. Посещение и конспектирование лекций.
3. Обязательная подготовка к практическим (семинарским) занятиям.
4. Изучение основной и дополнительной литературы, нормативных правовых актов, интернет-источников.
5. Выполнение всех видов самостоятельной работы.

10 ПЕРЕЧЕНЬ ОСНОВНОЙ И ДОПОЛНИТЕЛЬНОЙ УЧЕБНОЙ ЛИТЕРАТУРЫ, НЕОБХОДИМОЙ ДЛЯ ОСВОЕНИЯ ДИСЦИПЛИНЫ

Английский язык

10.1 Литература

| № п/п | Наименование | Кол-во экз. |
|-------|---|--------------------|
| 1 | Безбородова С.А. Английский язык: деловое письмо: учебное пособие по английскому языку для магистрантов всех специальностей и направлений подготовки / С. А. Безбородова. – 2-е изд., испр. и доп. - Екатеринбург: Изд-во УГГУ, 2018. – 78 с. | 10 |
| 2 | Английский язык (Магистратура) [Электронный ресурс]: учебное пособие / В.П. Фролова [и др.]. — Электрон. текстовые данные. — Воронеж: Воронежский государственный университет инженерных технологий, 2014. — 176 с. — 978-5-00032-068-6. — Режим доступа: http://www.iprbookshop.ru/47417.html | Электронный ресурс |
| 3 | Афанасенко Е.П., Федякова И.В. «Пожарная безопасность». Учебное пособие по английскому языку для студентов 2 курса направления бакалавриата 280700 – «Техносферная безопасность» (ТБ) и факультета среднего профессионального образования специальности 280703 – «Пожарная безопасность» (ПБ), Екатеринбург, 2013. – 63 с. | 30 |
| 4 | Мясникова Ю. М. Ващук Е. В. Английский язык в сфере профессиональной коммуникации: проблемы экологии и природопользования. Часть 1. Учебное пособие по английскому языку для студентов 2 курса направлений бакалавриата 022000.62 – «Экология и природопользование», 280001.62 – «Природообустройство и водопользование» и 280700 «Техносферная безопасность». УГГУ, 2013. 4,0 п.л. 64 с. | 38 |
| 5 | Мясникова Ю. М. Ващук Е. В. Английский язык в сфере профессиональной коммуникации: проблемы экологии и природопользования. Часть 2. Учебное пособие по английскому языку для студентов 2 курса направлений бакалавриата 022000.62 – «Экология и природопользование», 280001.62 – «Природообустройство и водопользование» и 280700 «Техносферная безопасность». УГГУ, 2013. 4,0 п.л. 64 с. | 40 |
| 6 | Безбородова С.А. Английский язык в сфере профессиональной коммуникации: Машиностроение. Часть I: учебное пособие по английскому языку для студентов I и II курсов направлений бакалавриата: 15.03.01 – «Машиностроение» (МШС), 15.03.02 – «Технологические машины и оборудование» (ТМО) / С. А. Безбородова. – Екатеринбург: Изд-во УГГУ, 2017. – 49 с. | 20 |
| 7 | Безбородова С.А. Английский язык в сфере профессиональной коммуникации: Машиностроение. Часть II: учебное пособие по английскому языку для студентов I и II курсов направлений бакалавриата: 15.03.01 – «Машиностроение» (МШС), 15.03.02 – «Технологические машины и оборудование» (ТМО) / С. А. Безбородова. – Екатеринбург: Изд-во УГГУ, 2017. – 56 с. | 20 |
| 8 | Лукина Л.В. Курс английского языка для магистрантов. English Masters Course [Электронный ресурс] : учебное пособие для магистрантов по развитию и | Электронный ресурс |

| | | |
|---|--|--------------------|
| | совершенствованию общих и предметных (деловой английский язык) компетенций / Л.В. Лукина. — Электрон. текстовые данные. — Воронеж: Воронежский государственный архитектурно-строительный университет, ЭБС АСВ, 2014. — 136 с. — 978-5-89040-515-9. — Режим доступа: http://www.iprbookshop.ru/55003.html | |
| 9 | Анисимова А.Т. English for Business Communication [Электронный ресурс] : учебное пособие по деловому английскому языку для студентов, обучающихся по направлениям «Экономика», «Менеджмент» / А.Т. Анисимова. — Электрон. текстовые данные. — Краснодар: Южный институт менеджмента, 2013. — 96 с. — 2227-8397. — Режим доступа: http://www.iprbookshop.ru/25955.html | Электронный ресурс |

Немецкий язык

10.1 Литература

| № п/п | Наименование | Кол-во экз. |
|-------|--|--------------------|
| 1 | Володина Л.М. Деловой немецкий язык [Электронный ресурс] : учебное пособие / Л.М. Володина. — Электрон. текстовые данные. — Казань: Казанский национальный исследовательский технологический университет, 2016. — 172 с. — 978-5-7882-1911-0. — Режим доступа: http://www.iprbookshop.ru/61842.html | Электронный ресурс |
| 2 | Тельтевская Л.И. Немецкий язык. Ч. 1. Учебное пособие для студентов 1 курса инженерно-экономического факультета и факультета мировой экономики всех направлений и специальностей, Екатеринбург: Изд-во УГГУ 2016. — 70 с. | 30 |
| 3 | Тельтевская Л.И. Немецкий язык. Ч. 2. Учебное пособие для студентов 1 курса инженерно-экономического факультета и факультета мировой экономики всех направлений и специальностей, Екатеринбург: Изд-во УГГУ 2016. — 65 с. | 30 |
| 4 | Иванова Л.В. Немецкий язык для профессиональной коммуникации [Электронный ресурс]: учебное пособие для самостоятельной работы студентов/ Иванова Л.В., Снигирева О.М., Талалай Т.С.— Электрон. текстовые данные.— Оренбург: Оренбургский государственный университет, ЭБС АСВ, 2013.— 153 с.— Режим доступа: http://www.iprbookshop.ru/30113 — ЭБС «IPRbooks» | Электронный ресурс |
| 5 | Немецкий язык для технических вузов = Deutsch für technische Hochschulen : учебник для студентов вузов, обучающихся по техническим направлениям подготовки (квалификация (степень) "бакалавр"), дисциплине "Немецкий язык" / Н. В. Басова [и др.] ; под ред. Т. Ф. Гайвоненко ; Федеральный институт развития образования. - 13-е изд., перераб. и доп. - Москва : Кнорус, 2017. - 510 с. - (Бакалавриат). - Библиогр.: с. 509 | 40 |
| 6 | Грамматика современного немецкого языка [Текст]: учебник для вузов / [Л. Н. Григорьева и др.] ; послесл. Л. Н. Григорьевой ; С.-Петербург. гос. ун-т, Филолог. фак. - 2-е изд., стер. - Москва : Академия; Санкт-Петербург : Филологический факультет СПбГУ, 2013. - 243 с. | 1 |

11 ПЕРЕЧЕНЬ РЕСУРСОВ ИНФОРМАЦИОННО-ТЕЛЕКОММУНИКАЦИОННОЙ СЕТИ «ИНТЕРНЕТ», НЕОБХОДИМЫХ ДЛЯ ОСВОЕНИЯ ДИСЦИПЛИНЫ

Английский язык

| Вид источника | Примеры: названия источников | Примеры: Ссылки |
|-----------------|--|---|
| Медиа-источники | Электронные версии журналов: “Mining Magazine” “Mining Journal” “Oil and Gas Journal” | http://www.miningmagazine.com http://www.mining-journal.com http://ogj.com |

Немецкий язык

| Вид источника | Примеры: названия источников | Примеры: Ссылки |
|---------------------|--|--|
| Официальные порталы | Официальный сайт Европейского Союза | http://www.europa.eu – Europa – the official website of the European Union |
| Медиа-источники | Электронные версии газет: “Spiegel” “Welt” | http://www.spiegel.de/wirtschaft http://www.welt.de/wirtschaft |

12. ПЕРЕЧЕНЬ ИНФОРМАЦИОННЫХ ТЕХНОЛОГИЙ, ИСПОЛЬЗУЕМЫХ ПРИ ОСУЩЕСТВЛЕНИИ ОБРАЗОВАТЕЛЬНОГО ПРОЦЕССА ПО ДИСЦИПЛИНЕ, ВКЛЮЧАЯ ПЕРЕЧЕНЬ ПРОГРАММНОГО ОБЕСПЕЧЕНИЯ И ИНФОРМАЦИОННЫХ СПРАВОЧНЫХ СИСТЕМ

- Microsoft Windows 8.1 Professional
- Microsoft Office Professional 2013
- Лингафонное ПО Sanako Study 1200

Информационные справочные системы

ИПС «КонсультантПлюс»;

ИСС «Академик» <https://dic.academic.ru> «Словари и энциклопедии».

Базы данных

Scopus: база данных рефератов и цитирования

<https://www.scopus.com/customer/profile/display.uri>

E-library: электронная научная библиотека: <https://elibrary.ru>

13 ОПИСАНИЕ МАТЕРИАЛЬНО-ТЕХНИЧЕСКОЙ БАЗЫ, НЕОБХОДИМОЙ ДЛЯ ОСУЩЕСТВЛЕНИЯ ОБРАЗОВАТЕЛЬНОГО ПРОЦЕССА ПО ДИСЦИПЛИНЕ

Реализация данной учебной дисциплины (модуля) осуществляется с использованием материально-технической базы, обеспечивающей проведение всех видов учебных занятий обучающихся, предусмотренных программой учебной дисциплины (модуля), соответствующей действующим санитарным и противопожарным правилам и нормам.

14 ОСОБЕННОСТИ РЕАЛИЗАЦИИ УЧЕБНОЙ ДИСЦИПЛИНЫ (МОДУЛЯ) ДЛЯ ЛИЦ С ИНВАЛИДНОСТЬЮ И ОГРАНИЧЕННЫМИ ВОЗМОЖНОСТЯМИ ЗДОРОВЬЯ

Освоение дисциплины (модуля) для обучающихся с инвалидностью и ограниченными возможностями здоровья может быть организовано с учётом особенностей их психофизического развития, индивидуальных возможностей и необходимых специальных условий их обучения.

При реализации данной дисциплины (модуля) используются различные образовательные технологии (в том числе дистанционные) с учётом их адаптации для обучающихся с инвалидностью и ограниченными возможностями здоровья в зависимости от вида и характера ограниченных возможностей здоровья обучающихся.

Образовательные технологии используются во всех основных видах учебной работы по дисциплине (модулю) (контактная работа, самостоятельная работа, индивидуальная работа), адаптируются с учётом способностей, особенностей восприятия, готовности к освоению учебного материала, имеющегося индивидуального социально-образовательного опыта обучающихся с инвалидностью и ограниченными возможностями здоровья.

При реализации дисциплины (модуля) конкретные формы и виды самостоятельной и индивидуальной работы обучающихся с инвалидностью и ограниченными возможностями здоровья устанавливаются преподавателем. Выбор форм и видов самостоятельной и индивидуальной работы обучающихся с инвалидностью и

обучающихся с ограниченными возможностями здоровья осуществляется с учётом их способностей, особенностей восприятия и готовности к освоению учебного материала.

Обучающиеся из числа лиц с ограниченными возможностями здоровья и с инвалидностью при необходимости обеспечиваются печатными и (или) электронными образовательными ресурсами (учебники, учебные пособия, материалы для самостоятельной работы и т.д.) в формах, адаптированных к ограничениям их здоровья и восприятия информации:

для лиц с нарушениями зрения:

- в печатной форме увеличенным шрифтом;
- в форме электронного документа;

для лиц с нарушениями слуха:

- в печатной форме;
- в форме электронного документа;

для лиц с нарушениями опорно-двигательного аппарата:

- в печатной форме;
- в форме электронного документа.

Данный перечень может быть конкретизирован в зависимости от контингента обучающихся.

Проведение текущего контроля успеваемости и промежуточной аттестации (конкретные формы и процедуры) для обучающихся с инвалидностью и ограниченными возможностями здоровья по дисциплине (модулю) устанавливается ФГБОУ ВО «УГГУ» самостоятельно с учётом ограничений их здоровья и доводятся до сведения обучающихся в сроки, определённые в локальных актах университета.

Процедура проведения промежуточной аттестации для обучающихся с инвалидностью и ограниченными возможностями здоровья при необходимости устанавливается с учётом индивидуальных психофизических особенностей (устно, письменно на бумаге, письменно на компьютере, в форме тестирования и т.п.). При необходимости предусматривается увеличение времени на подготовку к промежуточной аттестации, а также предоставляется дополнительное время для подготовки ответа в ходе промежуточной аттестации. При необходимости промежуточная аттестация может проводиться в несколько этапов. Возможно установление индивидуальных графиков проведения текущего контроля успеваемости и прохождения промежуточной аттестации.

Учебно-методические материалы для проведения текущего контроля успеваемости и промежуточной аттестации предоставляются в формах с учётом особенностей их психофизического развития, индивидуальных возможностей к восприятию информации.

Освоение дисциплины (модуля) и проведение процедуры оценивания результатов обучения обучающихся с инвалидностью и ограниченными возможностями здоровья предусматривает (в случае необходимости) использование специальных технических средств, необходимых им в связи с их индивидуальными особенностями. Эти средства могут быть предоставлены университетом, могут использоваться собственные технические средства.

Каждый обучающийся из числа лиц с инвалидностью и ограниченными возможностями здоровья в течение всего периода обучения при необходимости будет обеспечен индивидуальным неограниченным доступом к электронной информационно-образовательной среде УГГУ с использованием специальных технических и программных средств, содержащей электронные образовательные ресурсы, перечисленные в данной рабочей программе дисциплины (модуля) и иметь доступ к необходимому программному обеспечению, адаптированному для обучающихся инвалидов и обучающихся с ограниченными возможностями здоровья.

МИНОБРНАУКИ РОССИИ

ФГБОУ ВО «Уральский государственный горный университет»



УТВЕРЖДАЮ
Протокол по учебно-методическому
комплексу
С.А.Упоров

РАБОЧАЯ ПРОГРАММА ДИСЦИПЛИНЫ (МОДУЛЯ)

Б1.О.03 КОММУНИКАЦИИ В ДЕЛОВОЙ И АКАДЕМИЧЕСКОЙ СФЕРАХ

Направление подготовки
20.04.01 Техносферная безопасность

Профиль
Экологический менеджмент предприятий и территорий

год набора: 2023

Одобрена на заседании кафедры

Иностранных языков
и деловой коммуникации

Зав.кафедрой

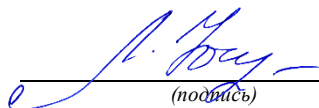
(подпись)

Юсупова Л. Г.

Протокол № 1 от 06.09.2022

Рассмотрена методической комиссией

Инженерно-экономического факультета

Председатель

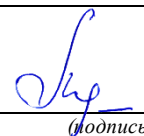
(подпись)

Мочалова Л. А.

Протокол № 1 от 13.09.2022

Екатеринбург

Автор: Гусельникова М. Л., доцент, канд. филол. наук

Рабочая программа дисциплины (модуля) согласована с выпускающей кафедрой инженерной экологии

Заведующий кафедрой

подпись

А. В. Хохряков
И.О. Фамилия

Аннотация рабочей программы дисциплины (модуля) «Коммуникации в деловой и академической сферах»

Трудоемкость дисциплины (модуля): 6 з.е., 216 часов.

Форма промежуточной аттестации – зачёт

Цель дисциплины (модуля): изучение особенностей деловой и научной коммуникации, устной и письменной формы деловой и научной речи, ее стилевых особенностей, подстилей и жанров, речевого этикета.

Компетенции, формируемые в процессе изучения дисциплины (модуля):

универсальные

- способен применять современные коммуникативные технологии, в том числе на иностранном(ых) языке(ах), для академического и профессионального взаимодействия (УК-4)

Результат изучения дисциплины (модуля):

Знать:

- модель процесса речевой коммуникации;
- принципы эффективной речевой коммуникации;
- этапы подготовки публичного выступления;
- способы взаимодействия с аудиторией при публичном выступлении в деловой и академической сферах;
- специфику деловой и научной коммуникации;
- особенности официально-делового стиля, его подстилей и жанров;
- особенности научного стиля, его подстилей и жанров.

Уметь:

- ставить цели коммуникации, определять особенности конкретной речевой ситуации, находить подходящие средства для достижения поставленной цели;
- максимально продуктивно воспринимать устную и письменную речь;
- создавать и редактировать тексты официально-делового и научного стилей;
- инициировать общение, поддерживать и завершать беседу в деловой и академической сферах;
- публично выступать.

Владеть следующими навыками:

- эффективной речевой коммуникации;
- создания и редактирования текстов официально-делового и научного стилей;
- публичного выступления.

1 ЦЕЛИ ОСВОЕНИЯ ДИСЦИПЛИНЫ (МОДУЛЯ)

Целью освоения учебной дисциплины «Коммуникации в деловой и академической сферах» является изучение особенностей деловой и научной коммуникации, устной и письменной формы деловой и научной речи, ее стилевых особенностей, подстилей и жанров, а также совершенствование навыков речевой деятельности и повышение культуры речи.

Для достижения указанной цели необходимо:

- изучить процесс коммуникации, нравственные установки участников коммуникации и принципы успешного речевого взаимодействия;
- изучить специфику научной и деловой коммуникации;
- научиться создавать и редактировать тексты научного и официально-делового стиля в соответствии с языковыми, коммуникативными и этикетными нормами;
- овладеть навыками эффективной устной и письменной речи в академической и деловой сферах;
- овладеть навыками публичного выступления.

2 ПЕРЕЧЕНЬ ПЛАНИРУЕМЫХ РЕЗУЛЬТАТОВ ОБУЧЕНИЯ ПО ДИСЦИПЛИНЕ (МОДУЛЮ)

Результаты освоения дисциплины (модуля) и формируемые у обучающихся компетенции определены в таблице 2.1.

Таблица 2.1 Формируемые компетенции и результаты обучения

| Код и наименование компетенции | Результаты обучения | | Код и наименование индикатора достижения компетенции |
|--|---------------------|--|---|
| 1 | 2 | | 3 |
| УК-4: способен применять современные коммуникативные технологии, в том числе на иностранном(ых) языке(ах), для академического и профессионального взаимодействия | <i>знать</i> | <ul style="list-style-type: none"> – модель процесса речевой коммуникации; – принципы эффективной речевой коммуникации; – этапы подготовки публичного выступления; – способы взаимодействия с аудиторией при публичном выступлении в деловой и академической сферах; – специфику деловой и научной коммуникации; – особенности официально-делового стиля, его подстилей и жанров; – особенности научного стиля, его подстилей и жанров. | УК-4.1 Устанавливает разные виды коммуникации (устную, письменную, вербальную, невербальную, реальную, виртуальную, межличностную и др.) для академического и профессионального взаимодействия УК-4.2 создает на русском и иностранном языках письменных и устных текстов научного и официально-делового стилей речи для обеспечения профессиональной деятельности |
| | <i>уметь</i> | <ul style="list-style-type: none"> – ставить цели коммуникации, определять особенности конкретной речевой ситуации, находить подходящие средства для | |

| Код и наименование компетенции | Результаты обучения | | Код и наименование индикатора достижения компетенции |
|--------------------------------|---------------------|--|--|
| 1 | 2 | | 3 |
| | | достижения поставленной цели; – максимально продуктивно воспринимать устную и письменную речь; – создавать и редактировать тексты официально-делового и научного стилей; – инициировать общение, поддерживать и завершать беседу в деловой и академической сферах; – публично выступать. | |
| | <i>владе ть</i> | навыками: – эффективной речевой коммуникации; – создания и редактирования текстов официально-делового и научного стилей; – публичного выступления. | |

3 МЕСТО ДИСЦИПЛИНЫ (МОДУЛЯ) В СТРУКТУРЕ ОБРАЗОВАТЕЛЬНОЙ ПРОГРАММЫ

Дисциплина «Коммуникации в деловой и академической сферах» является дисциплиной части, формируемой участниками образовательных отношений Блока 1 «Дисциплины (модули)» учебного плана по направлению подготовки **20.04.01 «Техносферная безопасность»**, профилю **Экологический менеджмент предприятий и территорий**

4 ОБЪЕМ ДИСЦИПЛИНЫ (МОДУЛЯ) В ЗАЧЕТНЫХ ЕДИНИЦАХ С УКАЗАНИЕМ КОЛИЧЕСТВА АКАДЕМИЧЕСКИХ ЧАСОВ, ВЫДЕЛЕННЫХ НА КОНТАКТНУЮ РАБОТУ ОБУЧАЮЩИХСЯ С ПРЕПОДАВАТЕЛЕМ (ПО ВИДАМ УЧЕБНЫХ ЗАНЯТИЙ) И НА САМОСТОЯТЕЛЬНУЮ РАБОТУ

| кол-во з.е. | Трудоемкость дисциплины | | | | | | | контрольные, расчетно-графические работы, рефераты | курсовые работы (проекты) |
|------------------------------------|-------------------------|--------|------------|--------|-----|-------|------|--|---------------------------|
| | часы | | | | | | | | |
| | общая | лекции | практ.зан. | лабор. | СР | зачет | экз. | | |
| <i>очная форма обучения</i> | | | | | | | | | |
| 6 | 216 | – | 18 | – | 198 | + | – | – | – |
| <i>очно-заочная форма обучения</i> | | | | | | | | | |
| 6 | 216 | – | 16 | – | 200 | + | – | - | – |

**5 СОДЕРЖАНИЕ ДИСЦИПЛИНЫ (МОДУЛЯ),
СТРУКТУРИРОВАННОЕ ПО ТЕМАМ (РАЗДЕЛАМ) С УКАЗАНИЕМ
ОТВЕДЕННОГО НА НИХ КОЛИЧЕСТВА АКАДЕМИЧЕСКИХ ЧАСОВ И ВИДОВ
УЧЕБНЫХ ЗАНЯТИЙ**

5.1 Тематический план изучения дисциплины (модуля)

Для студентов очной формы обучения:

| № | Тема, раздел | Контактная работа обучающихся с преподавателем | | | Практическая подготовка | Самостоятельная работа |
|---|---|--|------------------------------|-----------------|-------------------------|------------------------|
| | | лекции и | практич. занятия и др. формы | лаборат. занят. | | |
| 1 | Коммуникация. Принципы эффективного речевого взаимодействия | - | 6 | - | - | 54 |
| 2 | Деловая коммуникация | - | 6 | - | - | 54 |
| 3 | Научная коммуникация | - | 6 | - | - | 54 |
| 4 | Подготовка к зачету | - | | - | - | 36 |
| | ИТОГО | | 18 | | | 198 |

Для студентов очно-заочной формы обучения:

| № | Тема, раздел | Контактная работа обучающихся с преподавателем | | | Практическая подготовка | Самостоятельная работа |
|---|---|--|------------------------------|-----------------|-------------------------|------------------------|
| | | лекции и | практич. занятия и др. формы | лаборат. занят. | | |
| 1 | Коммуникация. Принципы эффективного речевого взаимодействия | - | 4 | - | - | 54 |
| 2 | Деловая коммуникация | - | 6 | - | - | 54 |
| 3 | Научная коммуникация | - | 6 | - | - | 54 |
| 4 | Подготовка к зачету | - | | - | - | 38 |
| | ИТОГО | | 16 | | | 200 |

5.2 Содержание учебной дисциплины (модуля)

Тема 1. Коммуникация. Принципы эффективного речевого взаимодействия

Понятие коммуникации и общения, типы и виды общения. Функции и цели общения. Процесс речевого взаимодействия и коммуникативные барьеры. Виды слушания. Условия, принципы и приемы эффективного слушания. Вербальные и невербальные средства общения. Публичное выступление: этапы подготовки, реализация выступления, взаимодействие с аудиторией. Этика общения и речевой этикет.

Тема 2. Деловая коммуникация

Характеристика особенностей делового общения. Виды делового общения. Особенности официально-делового стиля. Лексика и грамматика делового языка. Подстили и жанры. Особенности публичного выступления в деловой сфере. Переговоры.

Тема 3. Научная коммуникация

Характеристика особенностей научного общения. Виды научной коммуникации. Особенности научного стиля речи. Лексика и грамматика научного стиля. Подстили и жанры. Публичное выступление в научной сфере. Дискуссия.

6 ОБРАЗОВАТЕЛЬНЫЕ ТЕХНОЛОГИИ

Освоение дисциплины (модуля) предусматривает репродуктивные (информационные лекции, опросы, работа с книгой и т.д.); активные (доклады, работа с информационными ресурсами, решение задач, кейсов и проч.); интерактивные (бизнес-кейсы, групповые дискуссии, тренинги, анализ ситуаций, деловые и ролевые игры, круглые столы, иные) технологии обучения.

7 ПЕРЕЧЕНЬ УЧЕБНО-МЕТОДИЧЕСКОГО ОБЕСПЕЧЕНИЯ ДЛЯ САМОСТОЯТЕЛЬНОЙ РАБОТЫ ОБУЧАЮЩИХСЯ ПО ДИСЦИПЛИНЕ (МОДУЛЮ)

Для организации самостоятельной работы обучающихся по изучению дисциплины (модулю) кафедрой подготовлены *Методические указания по организации самостоятельной работы и задания для обучающихся.*

Форма контроля самостоятельной работы обучающихся – проверка на практическом занятии (опрос, деловая игра), проверка практико-ориентированного задания, контрольной работы (очно-заочная форма обучения), зачет.

8 ОЦЕНОЧНЫЕ МАТЕРИАЛЫ ДЛЯ ПРОВЕДЕНИЯ ТЕКУЩЕГО КОНТРОЛЯ УСПЕВАЕМОСТИ И ПРОМЕЖУТОЧНОЙ АТТЕСТАЦИИ ОБУЧАЮЩИХСЯ ПО ДИСЦИПЛИНЕ (МОДУЛЮ)

Оценка результатов обучения осуществляется в ходе текущего контроля успеваемости и промежуточной аттестации.

Формы и методы текущего контроля: экспертное наблюдение и оценка результата деятельности обучающегося на учебных занятиях, экспертная оценка выполненных самостоятельных работ, оценка результатов оценочных мероприятий.

Оценочные средства: опрос, доклад с презентацией, практико-ориентированное задание, дискуссия, деловая игра.

| № п/п | Раздел, тема | Конкретизированные результаты обучения | Оценочные средства |
|-------|--|---|--------------------|
| 1 | Коммуникация. Принципы эффективного речевого взаимодействия | <i>Знать:</i> - модель процесса речевой коммуникации; - принципы эффективной речевой коммуникации. <i>Уметь:</i> - ставить цели коммуникации, определять особенности конкретной речевой ситуации, находить подходящие средства для достижения поставленной цели; - максимально продуктивно воспринимать устную и письменную речь | Опрос |
| 2 | Деловая коммуникация | <i>Знать:</i> - специфику научной и деловой коммуникации; - особенности официально-делового стиля, его подстилей и жанров; - этапы подготовки публичного выступления; | Деловая игра |

| | | | |
|---|-------------------------------|---|----------------------------------|
| | | <ul style="list-style-type: none"> - как взаимодействовать с аудиторией при публичном выступлении. <i>Уметь:</i> - создавать и редактировать тексты научного и официально-делового стиля; - инициировать общение, поддерживать и завершать беседу в академической и деловой сферах; - публично выступать. <i>Владеть:</i> - навыками создания и редактирования текстов научного и официально-делового стиля; - навыками эффективного общения; - навыками публичного выступления | |
| 3 | Научная коммуникация | <ul style="list-style-type: none"> <i>Знать:</i> - специфику научной и деловой коммуникации; - особенности научного стиля, его подстилей и жанров. <i>Уметь:</i> - создавать и редактировать тексты научного и официально-делового стиля; - инициировать общение, поддерживать и завершать беседу в академической и деловой сферах, соблюдая речевые нормы. <i>Владеть:</i> - навыками создания и редактирования текстов научного и официально-делового стиля; - навыками эффективного общения; - навыками публичного выступления | Практико-ориентированное задание |
| 4 | Выполнение контрольной работы | <ul style="list-style-type: none"> <i>Знать:</i> - модель процесса речевой коммуникации; - принципы эффективной речевой коммуникации; - специфику научной и деловой коммуникации; - особенности официально-делового стиля, его подстилей и жанров; - особенности научного стиля, его подстилей и жанров; - этапы подготовки публичного выступления; - как взаимодействовать с аудиторией при публичном выступлении. <i>Уметь:</i> - ставить цели коммуникации, определять особенности конкретной речевой ситуации, находить подходящие средства для достижения поставленной цели; - максимально продуктивно воспринимать устную и письменную речь; - создавать и редактировать тексты научного и официально-делового стиля; - инициировать общение, поддерживать и завершать беседу в академической и деловой сферах. <i>Владеть:</i> - навыками создания и редактирования текстов научного и официально-делового стиля; - навыками эффективного общения | Контрольная работа |

Промежуточная аттестация по итогам освоения дисциплины (модуля) проводится в форме зачета.

Для осуществления текущего контроля знаний, умений, владений и промежуточной аттестации обучающихся используется комплект оценочных средств по дисциплине (модулю).

При реализации дисциплины (модуля) используется балльно-рейтинговая система оценки учебной деятельности в соответствии с Положением о балльно-рейтинговой системе оценки учебной деятельности (учебном рейтинге) обучающихся в ФГБОУ ВО «Уральский государственный горный университет» (СМК ОД.Пл.04-06.222-2021).

Распределение баллов в рамках текущего рейтинга и рейтинга промежуточной аттестации по учебной дисциплине (модулю) представлены в комплекте оценочных средств по дисциплине (модулю).

Полученные значения учебного рейтинга обучающихся в баллах переводятся в оценки, выставляемые по следующей шкале:

| Количество баллов | Отметка за экзамен/ зачёт с оценкой | Отметка о зачёте |
|-------------------|-------------------------------------|------------------|
| 80-100 | Отлично | Зачтено |
| 65-79 | Хорошо | |
| 50-64 | Удовлетворительно | |
| 0-49 | Неудовлетворительно | Не зачтено |

9 МЕТОДИЧЕСКИЕ УКАЗАНИЯ ДЛЯ ОБУЧАЮЩИХСЯ ПО ОСВОЕНИЮ ДИСЦИПЛИНЫ (МОДУЛЯ)

Алгоритм работы обучающихся для качественного усвоения дисциплины (модуля) включает в себя следующие действия:

1. Изучение рабочей программы дисциплины (модуля), что позволит правильно сориентироваться в содержании дисциплины (модуля), системе требований, предъявляемых к обучающемуся со стороны преподавателя.
2. Посещение и конспектирование лекций.
3. Обязательная подготовка к практическим (семинарским) и (или) лабораторным занятиям.
4. Изучение основной и дополнительной литературы, нормативных правовых актов, интернет-источников.
5. Выполнение всех видов самостоятельной работы.

10 ПЕРЕЧЕНЬ УЧЕБНОЙ ЛИТЕРАТУРЫ, НЕОБХОДИМОЙ ДЛЯ ОСВОЕНИЯ ДИСЦИПЛИНЫ (МОДУЛЯ)

10.1 Основная литература

| № п/п | Наименование | Кол-во экз. |
|-------|--|-------------|
| 1 | <i>Карякина М. В.</i> Культура научной речи: учебное пособие. Екатеринбург: УГГУ, 2019. 131 с. | 40 |
| 2 | <i>Курганская М. Я.</i> Деловые коммуникации [Электронный ресурс]: курс лекций / М. Я. Курганская. — Электрон. текстовые данные. — М.: Московский гуманитарный университет, 2013. — 121 с. — 978-5-98079-935-9. — Режим доступа: http://www.iprbookshop.ru/22455.html | Эл. ресурс |
| 3 | <i>Меленкова Е. С.</i> Русский язык делового общения: учебное пособие. Екатеринбург: УГГУ, 2018. 80 с. | 101 |
| 4 | <i>Основы русской научной речи</i> [Электронный ресурс]: учебное пособие по русскому языку/ Н.А. Буре [и др.]. Электрон. текстовые данные. Саратов: Ай Пи Эр Медиа, 2012. 285 с. Режим доступа: http://www.iprbookshop.ru/4623.html . ЭБС «IPRbooks» | Эл. ресурс |

10.2 Дополнительная литература

| № п/п | Наименование | Кол-во экз. |
|-------|--------------|-------------|
|-------|--------------|-------------|

| | | |
|---|--|------------|
| 1 | <i>Введенская Л. А.</i> Деловая риторика: учебное пособие для вузов. Ростов-на Дону: МарТ, 2001. 512 с. | 2 |
| 2 | <i>Деловые коммуникации</i> [Электронный ресурс]: учебное пособие / М.Г. Круталевич [и др.]. — Электрон. текстовые данные. — Оренбург: Оренбургский государственный университет, ЭБС АСВ, 2015. — 216 с. — 978-5-7410-1378-6. — Режим доступа: http://www.iprbookshop.ru/61357.html | Эл. ресурс |
| 3 | <i>Кибанов А. Я., Захаров Д. К., Коновалова В. Г.</i> Этика деловых отношений. М.: ИНФРА-М, 2012. 424 с. | 30 |
| 4 | <i>Косарев Н. П., Хазин М. Л.</i> Подготовка кадров высшей квалификации в области геолого-минералогических и технических наук. Екатеринбург: Изд-во УГГУ, 2008. 481 с. | 4 |
| 5 | <i>Котюрова М. П.</i> Стилистика научной речи: учебное пособие для студентов учреждений высшего профессионального образования. М.: Академия, 2012. 240 с. | 2 |
| 6 | <i>Кузнецова Е.В.</i> Деловые коммуникации [Электронный ресурс]: учебно-методическое пособие / Е.В. Кузнецова. — Электрон. текстовые данные. — Саратов: Вузовское образование, 2017. — 180 с. — 978-5-906172-24-2. — Режим доступа: http://www.iprbookshop.ru/61079.html | Эл. ресурс |
| 7 | <i>Культура устной и письменной речи делового человека: Справочник. Практикум.</i> / Н. С. Водина и др. М.: Флинта: Наука, 2012. 320 с. | 166 |
| 8 | <i>Немец Г. Н.</i> Бизнес-коммуникации. Практикум. Тесты [Электронный ресурс]: учебное пособие / Г. Н. Немец. — Электрон. текстовые данные. — Краснодар: Южный институт менеджмента, 2008. — 89 с. — 2227-8397. — Режим доступа: http://www.iprbookshop.ru/9774.html | Эл. ресурс |

11 ПЕРЕЧЕНЬ РЕСУРСОВ ИНФОРМАЦИОННО – ТЕЛЕКОММУНИКАЦИОННОЙ СЕТИ «ИНТЕРНЕТ», НЕОБХОДИМЫХ ДЛЯ ОСВОЕНИЯ ДИСЦИПЛИНЫ (МОДУЛЯ), СОВРЕМЕННЫХ ПРОФЕССИОНАЛЬНЫХ БАЗ ДАННЫХ, ИНФОРМАЦИОННЫХ СПРАВОЧНЫХ СИСТЕМ

Ресурсы сети Интернет:

Грамота (сайт). [Электронный ресурс] – Режим доступа: <http://www.gramota.ru>

Культура письменной речи (сайт) [Электронный ресурс] – Режим доступа: <http://www.gramma.ru>.

Русский язык: энциклопедия русского языка (сайт). [Электронный ресурс] – Режим доступа: <http://russkiyuzik.ru>.

Стилистический энциклопедический словарь русского языка (сайт). [Электронный ресурс] – Режим доступа: <http://stylistics.academic.ru>.

Центр компетенции по вопросам документационного обеспечения управления и архивного дела (сайт). [Электронный ресурс] – Режим доступа: <http://edou.ru>.

Информационные справочные системы:

Справочная правовая система «КонсультантПлюс»

Информационная система «Единое окно доступа к образовательным ресурсам»: <http://window.edu.ru>

Современные профессиональные базы данных:

E-library: электронная научная библиотека: <https://elibrary.ru>

Scopus: база данных рефератов и цитирования <https://www.scopus.com/customer/profile/display.uri>

12. ПЕРЕЧЕНЬ ЛИЦЕНЗИОННОГО И СВОБОДНО РАСПРОСТРАНЯЕМОГО ПРОГРАММНОГО ОБЕСПЕЧЕНИЯ (В ТОМ ЧИСЛЕ ОТЕЧЕСТВЕННОГО), ИСПОЛЬЗУЕМОГО ПРИ ОСУЩЕСТВЛЕНИИ ОБРАЗОВАТЕЛЬНОГО ПРОЦЕССА ПО ДИСЦИПЛИНЕ (МОДУЛЮ)

1. Microsoft Windows 8 Professional

13 ОПИСАНИЕ МАТЕРИАЛЬНО-ТЕХНИЧЕСКОЙ БАЗЫ, НЕОБХОДИМОЙ ДЛЯ ОСУЩЕСТВЛЕНИЯ ОБРАЗОВАТЕЛЬНОГО ПРОЦЕССА ПО ДИСЦИПЛИНЕ (МОДУЛЮ)

Реализация данной учебной дисциплины (модуля) осуществляется с использованием материально-технической базы, обеспечивающей проведение всех видов учебных занятий обучающихся, предусмотренных программой учебной дисциплины (модуля), соответствующей действующим санитарным и противопожарным правилам и нормам.

14 ОСОБЕННОСТИ РЕАЛИЗАЦИИ УЧЕБНОЙ ДИСЦИПЛИНЫ (МОДУЛЯ) ДЛЯ ЛИЦ С ИНВАЛИДНОСТЬЮ И ОГРАНИЧЕННЫМИ ВОЗМОЖНОСТЯМИ ЗДОРОВЬЯ

Освоение дисциплины (модуля) для обучающихся с инвалидностью и ограниченными возможностями здоровья может быть организовано с учётом особенностей их психофизического развития, индивидуальных возможностей и необходимых специальных условий их обучения.

При реализации данной дисциплины (модуля) используются различные образовательные технологии (в том числе дистанционные) с учётом их адаптации для обучающихся с инвалидностью и ограниченными возможностями здоровья в зависимости от вида и характера ограниченных возможностей здоровья обучающихся.

Образовательные технологии используются во всех основных видах учебной работы по дисциплине (модулю) (контактная работа, самостоятельная работа, индивидуальная работа), адаптируются с учётом способностей, особенностей восприятия, готовности к освоению учебного материала, имеющегося индивидуального социально-образовательного опыта обучающихся с инвалидностью и ограниченными возможностями здоровья.

При реализации дисциплины (модуля) конкретные формы и виды самостоятельной и индивидуальной работы обучающихся с инвалидностью и ограниченными возможностями здоровья устанавливаются преподавателем. Выбор форм и видов самостоятельной и индивидуальной работы обучающихся с инвалидностью и обучающихся с ограниченными возможностями здоровья осуществляется с учётом их способностей, особенностей восприятия и готовности к освоению учебного материала.

Обучающиеся из числа лиц с ограниченными возможностями здоровья и с инвалидностью при необходимости обеспечиваются печатными и (или) электронными образовательными ресурсами (учебники, учебные пособия, материалы для самостоятельной работы и т.д.) в формах, адаптированных к ограничениям их здоровья и восприятия информации:

для лиц с нарушениями зрения:

- в печатной форме увеличенным шрифтом;
- в форме электронного документа;

для лиц с нарушениями слуха:

- в печатной форме;
- в форме электронного документа;

для лиц с нарушениями опорно-двигательного аппарата:

- в печатной форме;
- в форме электронного документа.

Данный перечень может быть конкретизирован в зависимости от контингента обучающихся.

Проведение текущего контроля успеваемости и промежуточной аттестации (конкретные формы и процедуры) для обучающихся с инвалидностью и ограниченными

возможностями здоровья по дисциплине (модулю) устанавливается ФГБОУ ВО «УГГУ» самостоятельно с учётом ограничений их здоровья и доводятся до сведения обучающихся в сроки, определённые в локальных актах университета.

Процедура проведения промежуточной аттестации для обучающихся с инвалидностью и ограниченными возможностями здоровья при необходимости устанавливается с учётом индивидуальных психофизических особенностей (устно, письменно на бумаге, письменно на компьютере, в форме тестирования и т.п.). При необходимости предусматривается увеличение времени на подготовку к промежуточной аттестации, а также предоставляется дополнительное время для подготовки ответа в ходе промежуточной аттестации. При необходимости промежуточная аттестация может проводиться в несколько этапов. Возможно установление индивидуальных графиков проведения текущего контроля успеваемости и прохождения промежуточной аттестации.

Учебно-методические материалы для проведения текущего контроля успеваемости и промежуточной аттестации предоставляются в формах с учётом особенностей их психофизического развития, индивидуальных возможностей к восприятию информации.

Освоение дисциплины (модуля) и проведение процедуры оценивания результатов обучения обучающихся с инвалидностью и ограниченными возможностями здоровья предусматривает (в случае необходимости) использование специальных технических средств, необходимых им в связи с их индивидуальными особенностями. Эти средства могут быть предоставлены университетом, могут использоваться собственные технические средства.

Каждый обучающийся из числа лиц с инвалидностью и ограниченными возможностями здоровья в течение всего периода обучения при необходимости будет обеспечен индивидуальным неограниченным доступом к электронной информационно-образовательной среде УГГУ с использованием специальных технических и программных средств, содержащей электронные образовательные ресурсы, перечисленные в данной рабочей программе дисциплины (модуля) и иметь доступ к необходимому программному обеспечению, адаптированному для обучающихся инвалидов и обучающихся с ограниченными возможностями здоровья.

МИНОБРНАУКИ РОССИИ

ФГБОУ ВО «Уральский государственный горный университет»



УТВЕРЖДАЮ
Проректор по научно-методическому
комплексу С.А. Упоров

РАБОЧАЯ ПРОГРАММА ДИСЦИПЛИНЫ

Б1.О.04 УПРАВЛЕНИЕ ПРОЕКТАМИ И ПРОГРАММАМИ

Направление подготовки
20.04.01 Техносферная безопасность

Направленность
«Экологический менеджмент предприятий и территорий»

квалификация выпускника: *магистр*

год набора: 2023

Автор: Дроздова И.В., доцент, к.э.н., Моор И.А. доцент, к.э.н.

Одобрена на заседании кафедры

Экономики и менеджмента
(название кафедры)

Зав. кафедрой

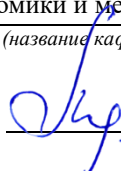
(подпись)

Мочалова Л.А.
(Фамилия И.О.)

Протокол № 1 от 29.08.2022
(Дата)

Рассмотрена методической комиссией

Инженерно-экономического факультета
(название факультета)

Председатель

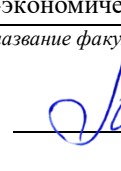
(подпись)

Мочалова Л.А.
(Фамилия И.О.)

Протокол № 1 от 13.09.2022
(Дата)

Екатеринбург

Рабочая программа дисциплины согласована с выпускающей кафедрой инженерной экологии

Заведующий кафедрой

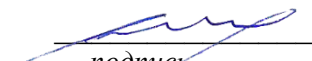

подпись

Хохряков А.В.
И.О. Фамилия

Аннотация рабочей программы дисциплины «Управление проектами и программами»

Трудоемкость дисциплины: 5 з.е., 180 часов.

Цель дисциплины: овладение основными подходами и методами управления проектами на всех этапах их жизненного цикла; получение навыков организации и руководства работой команды, выработки командной стратегии для достижения поставленной цели.

Место дисциплины в структуре ОПОП: Дисциплина «Управление проектами и программами» является обязательной дисциплиной базовой части Блока 1 «Дисциплины (модули)» учебного плана по направлению подготовки **20.04.01 Техносферная безопасность**, направленности **«Экологический менеджмент предприятий и территорий»**.

Компетенции, формируемые в процессе изучения дисциплины:

Универсальные

- управляет проектом на всех этапах его жизненного цикла (УК-2);
- разрабатывает план осуществления проекта на всех этапах его жизненного цикла с учетом потребностей в необходимых ресурсах, имеющихся ограничений, возможных рисков (УК-2.1);
- осуществляет мониторинг реализации проекта на основе структуризации всех процессов и определения зон ответственности его участников (УК-2.2);
- публично представляет результаты проекта, вступает в обсуждение хода и результатов проекта (УК-2.3);
- организует и руководит работой команды, вырабатывая командную стратегию для достижения поставленной цели (УК-3);
- вырабатывает стратегию командной работы для достижения поставленной цели (УК-3.1);
- организует и корректирует работу команды, в том числе на основе коллегиальных решений (УК-3.2);
- руководит работой команды, эффективно взаимодействуя с другими членами команды, организует обмен информацией, знаниями и опытом (УК-3.3);

Общепрофессиональные

- анализирует и применять знания и опыт в сфере техносферной безопасности для решения задач в профессиональной деятельности (ОПК-2);
- профессиональные задачи решены с учетом отечественного и зарубежного опыта в сфере техносферной безопасности (ОПК-2.1);
- способен применять современные подходы в области обеспечения техносферной безопасности для решения задач в профессиональной деятельности (ОПК-2.2).

Результат изучения дисциплины:

Знать:

- принципы, особенности и методы проектного управления;
- основные процессы и функции проектного управления;
- основные понятия и подходы к определению структуры проектного цикла;
- основы стандартизации в системе управления проектами и требования к информационному обеспечению, к разработке проектно-сметной и управленческой документации;

- принципы осуществления проекта на всех этапах его жизненного цикла с учетом потребностей в необходимых ресурсах, имеющихся ограничений, возможных рисков;
- принципы мониторинга реализации проекта на основе структуризации всех процессов;
- возможности представления результатов проекта;
- основы разработки стратегии командной работы для достижения поставленной цели;
- принципы организации и корректировки работы команды;
- подходы к руководству работой команды, к эффективному взаимодействию;
- примеры отечественного и зарубежного опыта в сфере техносферной безопасности;
- современные подходы в области обеспечения техносферной безопасности для решения задач в профессиональной деятельности.

Уметь:

- действовать в нестандартных ситуациях, нести социальную ответственность за принятые решения;
- применять на практике методы проектного управления;
- принимать организационно-управленческие решения;
- осуществлять отбор, подготовку и анализ информации, необходимой для организации и поэтапной реализации проектов;
- разрабатывать план осуществления проекта на всех этапах его жизненного цикла с учетом возможных рисков;
- осуществлять мониторинг реализации проекта;
- вступать в обсуждение хода и результатов проекта;
- вырабатывать стратегию командной работы;
- организовать работу команды на основе коллегиальных решений;
- организовать обмен информацией, знаниями и опытом;
- решать профессиональные задачи с учетом отечественного и зарубежного опыта в сфере техносферной безопасности;
- применять современные подходы в области обеспечения техносферной безопасности.

Владеть:

- навыками руководства коллективом в сфере проектно-экономической деятельности;
- навыками разработки методических и нормативных документов, а также мероприятий по реализации проектов и программ;
- способностью определять потребности в необходимых ресурсах, имеющиеся ограничения, оценивать возможные риски проектов;
- навыками определения зон ответственности участников проекта;
- способностью публично представлять результаты проекта;
- опытом командной работы для достижения поставленной цели;
- навыками принятия коллегиальных решений;
- навыками руководства работой команды в проекте;
- способностью решения профессиональных задач в сфере техносферной безопасности;
- способностью применять современные подходы в области обеспечения техносферной безопасности для решения задач в профессиональной деятельности.

1 ЦЕЛИ ОСВОЕНИЯ ДИСЦИПЛИНЫ

Целью освоения учебной дисциплины «Управление проектами и программами» является овладение основными подходами и методами управления проектами на всех этапах их жизненного цикла; получение навыков организации и руководства работой команды, выработки командной стратегии для достижения поставленной цели.

Для достижения указанной цели необходимо:

- формирование творческого инновационного подхода к проектному управлению в области техносферной безопасности и экологической деятельности;
- овладение студентами умениями и навыками практического решения управленческих проблем в проектной деятельности в области техносферной безопасности и экологической деятельности;
- формирование понимания проектного управления как области профессиональной деятельности, требующих глубоких теоретических знаний.

2 ПЕРЕЧЕНЬ ПЛАНИРУЕМЫХ РЕЗУЛЬТАТОВ ОБУЧЕНИЯ ПО ДИСЦИПЛИНЕ

Результаты освоения дисциплины «Управление проектами и программами» и формируемые у обучающихся компетенции определены в таблице 2.1

Таблица 2.1 Формируемые компетенции и результаты обучения

| Код и наименование компетенции | Результаты обучения | | Код и наименование индикатора достижения компетенции |
|---|---------------------|--|---|
| 1 | 2 | | 3 |
| УК-2 - Способен управлять проектом на всех этапах его жизненного цикла; | <i>знать</i> | - основные понятия и подходы к определению структуры проектного цикла; - основы стандартизации в системе управления проектами и требования к информационному обеспечению, к разработке проектно-сметной и управленческой документации; - принципы осуществления проекта на всех этапах его жизненного цикла с учетом потребностей в необходимых ресурсах, имеющихся ограничений, возможных рисков; - принципы мониторинга реализации проекта на основе структуризации всех процессов; - возможности представления результатов проекта; | УК-2.1 - Разрабатывает план осуществления проекта на всех этапах его жизненного цикла с учетом потребностей в необходимых ресурсах, имеющихся ограничений, возможных рисков; УК-2.2 - Осуществляет мониторинг реализации проекта на основе структуризации всех процессов и определения зон ответственности его участников. УК-2.3 - Публично представляет результаты проекта, вступает в обсуждение хода и результатов проекта. |
| | <i>уметь</i> | - действовать в нестандартных ситуациях, нести социальную ответственность за принятые решения; | |

| | | | |
|--|----------------|--|---|
| | | <ul style="list-style-type: none"> - применять на практике методы проектного управления; - принимать организационно-управленческие решения; - осуществлять отбор, подготовку и анализ информации, необходимой для организации и поэтапной реализации проектов; - разрабатывать план осуществления проекта на всех этапах его жизненного цикла с учетом возможных рисков; - осуществлять мониторинг реализации проекта; - вступать в обсуждение хода и результатов проекта; | |
| | <i>владеть</i> | <ul style="list-style-type: none"> - навыками руководства коллективом в сфере проектно-экономической деятельности; - навыками разработки методических и нормативных документов, а также мероприятий по реализации проектов и программ; - способностью определять потребности в необходимых ресурсах, имеющиеся ограничения, оценивать возможные риски проектов; - навыками определения зон ответственности участников проекта; - способностью публично представлять результаты проекта; | |
| УК-3 - Способен организовывать и руководить работой команды, вырабатывая командную стратегию для достижения поставленной цели; | <i>знать</i> | <ul style="list-style-type: none"> - основы разработки стратегии командной работы для достижения поставленной цели; - принципы организации и корректировки работы команды; - подходы к руководству работой команды, к эффективному взаимодействию; | УК-3.1. Вырабатывает стратегию командной работы для достижения поставленной цели; УК-3.2. Организует и корректирует работу команды, в том числе на основе коллегиальных решений; УК-3.3. Руководит работой команды, эффективно взаимодействуя с другими членами команды, организует обмен информацией, знаниями и опытом. |
| | <i>уметь</i> | <ul style="list-style-type: none"> - вырабатывать стратегию командной работы; - организовать работу команды на основе коллегиальных решений; - организовать обмен информацией, знаниями и опытом; | |
| | <i>владеть</i> | <ul style="list-style-type: none"> - опытом командной работы для достижения поставленной цели; - навыками принятия коллегиальных решений; - навыками руководства работой команды в проекте; | |
| ОПК-2 - Способен | <i>знать</i> | <ul style="list-style-type: none"> - принципы, особенности и методы проектного управления; | ОПК-2.1 - решает профессиональные задачи с |

| | | | |
|--|----------------|--|---|
| анализировать и применять знания и опыт в сфере техносферной безопасности для решения задач в профессиональной деятельности; | | - основные процессы и функции проектного управления; - примеры отечественного и зарубежного опыта в сфере техносферной безопасности; - современные подходы в области обеспечения техносферной безопасности для решения задач в профессиональной деятельности. | учетом отечественного и зарубежного опыта в сфере техносферной безопасности; ОПК-2.2 - применяет современные подходы в области обеспечения техносферной безопасности для решения задач в профессиональной деятельности. |
| | <i>уметь</i> | - действовать в нестандартных ситуациях, нести социальную ответственность за принятые решения; - применять на практике методы проектного управления; - решать профессиональные задачи с учетом отечественного и зарубежного опыта в сфере техносферной безопасности; - применять современные подходы в области обеспечения техносферной безопасности. | |
| | <i>владеть</i> | - способностью решения профессиональных задач в сфере техносферной безопасности; - способностью применять современные подходы в области обеспечения техносферной безопасности для решения задач в профессиональной деятельности. | |

3 МЕСТО ДИСЦИПЛИНЫ В СТРУКТУРЕ ОБРАЗОВАТЕЛЬНОЙ ПРОГРАММЫ

Дисциплина «Управление проектами и программами» является дисциплиной обязательной части Блока 1 «Дисциплины (модули)» учебного плана по направлению подготовки 20.04.01 *Техносферная безопасность*, направленности «*Экологический менеджмент предприятий и территорий*».

4 ОБЪЕМ ДИСЦИПЛИНЫ В ЗАЧЕТНЫХ ЕДИНИЦАХ С УКАЗАНИЕМ КОЛИЧЕСТВА АКАДЕМИЧЕСКИХ ЧАСОВ, ВЫДЕЛЕННЫХ НА КОНТАКТНУЮ РАБОТУ ОБУЧАЮЩИХСЯ С ПРЕПОДАВАТЕЛЕМ (ПО ВИДАМ УЧЕБНЫХ ЗАНЯТИЙ) И НА САМОСТОЯТЕЛЬНУЮ РАБОТУ

| Трудоемкость дисциплины | | | | | | | | контрольные, расчетно- графические работы, рефераты | курсовые работы (проекты) |
|------------------------------------|-------|--------|-------------|--------|-----|-------|------|---|---------------------------------|
| кол-во з.е. | часы | | | | | | | | |
| | общая | лекции | практ. зан. | лабор. | СР | зачет | экз. | | |
| <i>очно-заочная форма обучения</i> | | | | | | | | | |
| 5 | 180 | 6 | 12 | | 162 | | + | | |

**5 СОДЕРЖАНИЕ ДИСЦИПЛИНЫ,
СТРУКТУРИРОВАННОЕ ПО ТЕМАМ (РАЗДЕЛАМ) С УКАЗАНИЕМ
ОТВЕДЕННОГО НА НИХ КОЛИЧЕСТВА АКАДЕМИЧЕСКИХ ЧАСОВ И ВИДОВ
УЧЕБНЫХ ЗАНЯТИЙ**

5.1 Тематический план изучения дисциплины

Для студентов очно-заочной формы обучения:

| № | Тема | Контактная работа обучающихся с преподавателем | | | В т.ч. в форме практической подготовки | Самостоятельная работа |
|----|--|--|--------------------------------|-----------------|--|------------------------|
| | | лекции | практич. занятия/ др. формы | лаборат. работы | | |
| 1. | Тема 1. Введение в управление проектами | 0,5 | 1 | | | 20 |
| 2. | Тема 2. Система стандартов и сертификации в области управления проектами | 1 | 2 | | | 25 |
| 3. | Тема 3. Жизненный цикл проекта и его фазы | 1 | 2 | | | 22 |
| 4. | Тема 4. Процессы и методы управления проектами | 1 | 2 | | | 23 |
| 5. | Тема 5. Инвестиционный проект как объект управления | 2 | 4 | | | 22 |
| 6. | Тема 6. Информационное обеспечение проектного управления | 0,5 | 1 | | | 23 |
| 7. | Подготовка к экзамену | | | | | 27 |
| | ИТОГО | 6 | 12 | | | 162 |

5.2 Содержание учебной дисциплины

Тема 1. Введение в управление проектами

Концепция управления проектами. Проект как процесс точки зрения системного подхода. Основные элементы проекта. Этапы развития методов управления проектами (УП). Сущность УП как методологии. Проект как совокупность процессов. Взаимосвязь УП и управления инвестициями. Взаимосвязь между управлением проектами и функциональным менеджментом. Предпосылки (факторы) развития методов УП. Перспективы развития УП. Переход к проектному управлению: задачи и этапы решения. Классификация базовых понятий УП. Классификация типов проектов.

Тема 2. Система стандартов и сертификации в области управления проектами

Обзор стандартов в области УП. Группы стандартов, применяемых к отдельным объектам управления проектами (проект, программа, портфель проектов). Группа стандартов, определяющих требования к квалификации участников УП (менеджеры проектов, участники команд УП). Стандарты, применяемые к системе УП организации в целом и позволяющие оценить уровень зрелости организационной системы проектного менеджмента. Международная сертификация по УП. Сертификация по стандартам IPMA, PMI.

Тема 3. Жизненный цикл проекта и его фазы

Основные понятия, подходы к определению и структуре проектного цикла. Предынвестиционная фаза: этапы реализации, состав основных предпроектных документов. Проектный анализ и оценка жизнеспособности и финансовой реализуемости в рамках предынвестиционной фазы. Инвестиционная и эксплуатационная фазы жизненного цикла проекта: состав и этапы разработки проектной документации; строительная фаза проекта; завершение инвестиционно-строительного этапа проекта. Этапы эксплуатационной фазы, ее содержание, период оценки.

Тема 4. Процессы и методы управления проектами

Планирование проекта: постановка целей и задач проекта; основные понятия и определения; информационное обеспечение; методы планирования; документирование плана проекта. Методы управления проектами: диаграмма Ганта; сетевой график. Контроль и регулирование проекта: цели и содержание контроля; мониторинг работ по проекту; измерение процесса выполнения работ и анализ результатов, внесение корректив; принятие решений; управление изменениями. Управление стоимостью проекта: основные принципы; методы оценки; бюджетирование проекта; контроль стоимости. Управление работами по проекту: взаимосвязь объектов, продолжительности и стоимости работ; принципы эффективного управления временем, формы контроля производительности труда. Менеджмент качества, постановка систем качества. Управление ресурсами проекта: процессы, принципы, управление закупками и запасами, правовое регулирование закупок и поставок, проектная логистика. Управление командой проекта: основные понятия, принципы, организационные аспекты, создание команды, эффективные совещания, управление взаимоотношениями, оценка эффективности, организационная культура, мотивация, конфликты.

Тема 5. Инвестиционный проект как объект управления

Сущность и виды инвестиционных проектов. Понятие «инвестиционный проект». Классификации инвестиционных проектов. Информационное обеспечение инвестиционного проекта. Бизнес-план инвестиционного проекта, его назначение, структура и содержание. Источники и способы финансирования инвестиционных проектов, их характеристика. Жизненный цикл инвестиционного проекта. Фазы и этапы разработки и осуществления инвестиционного проекта. Содержание и этапы реализации предынвестиционной фазы проекта. Состав основных предпроектных документов. Оценка жизнеспособности и финансовой реализуемости проекта. Содержание инвестиционной фазы проекта. Этапы разработки проектной документации, ТЭО проекта. Организации СМР. Содержание эксплуатационной фазы и ее структура. Продолжительность жизненного цикла и расчетного периода инвестиционного проекта. Оценка эффективности инвестиционного проекта. Понятие «эффективность инвестиционного проекта», ее виды, принципы оценки. Денежный поток инвестиционного проекта: состав, структура, динамические показатели оценки. Структура и содержание этапа финансовой оценки эффективности инвестиционного проекта. Финансовый анализ в структуре оценки эффективности инвестиционного проекта. Система показателей финансовой

состоятельности проекта. Структура и содержание этапа оценки экономической эффективности инвестиционного проекта. Система показателей оценки экономической эффективности: ставка дисконтирования, коэффициент дисконтирования, ЧДД, ИД, срок окупаемости, ВНД, ЗФУ – порядок их расчета. Критерии сравнения и выбора альтернативных инвестиционных проектов. Методы учета инфляции при оценке эффективности инвестиционных проектов.

Тема 6. Информационное обеспечение проектного управления

Управление коммуникациями проекта. Информационная система управления проектами и ее элементы. Ключевые определения и потребности ИСУП. Структура ИСУП. Обзор рынка программного обеспечения управления проектами. Требования к информационному обеспечению на разных уровнях управления.

6 ОБРАЗОВАТЕЛЬНЫЕ ТЕХНОЛОГИИ

Освоение дисциплины «Управление проектами и программами» предусматривает репродуктивные (информационные лекции, опросы, работа с книгой и т.д.); активные (доклады, работа с информационными ресурсами, решение задач, кейсов и проч.); интерактивные (бизнес-кейсы, групповые дискуссии, тренинги, анализ ситуаций, деловые и ролевые игры, круглые столы, иные) технологии обучения.

7 ПЕРЕЧЕНЬ УЧЕБНО-МЕТОДИЧЕСКОГО ОБЕСПЕЧЕНИЯ ДЛЯ САМОСТОЯТЕЛЬНОЙ РАБОТЫ ОБУЧАЮЩИХСЯ ПО ДИСЦИПЛИНЕ

Для организации самостоятельной работы обучающихся по изучению дисциплины «Управление проектами и программами» кафедрой подготовлены *Методические указания по организации самостоятельной работы и задания для обучающихся направления подготовки 20.04.01 Техносферная безопасность*, направленности «*Экологический менеджмент предприятий и территорий*».

Форма контроля самостоятельной работы студентов – проверка на практическом занятии, экзамен.

8 ОЦЕНОЧНЫЕ МАТЕРИАЛЫ ДЛЯ ПРОВЕДЕНИЯ ТЕКУЩЕГО КОНТРОЛЯ И ПРОМЕЖУТОЧНОЙ АТТЕСТАЦИИ ОБУЧАЮЩИХСЯ ПО ДИСЦИПЛИНЕ

Оценка результатов обучения осуществляется в ходе текущего контроля успеваемости и промежуточной аттестации.

Текущий контроль знаний, умений, владений как результат формирования компетенций осуществляется в ходе аудиторных занятий, проводимых по расписанию.

Формы и методы текущего контроля: экспертное наблюдение и оценка результата деятельности обучающегося на учебных занятиях, экспертная оценка выполненных самостоятельных работ, оценка результатов оценочных мероприятий.

Оценочные средства: опрос, дискуссия, доклад с презентацией, практико-ориентированное задание.

| № п/п | Тема | Конкретизированные результаты обучения | Оценочные средства |
|-------|---|---|--------------------|
| 1. | Тема 1. Введение в управление проектами ОПК-2 | <i>Знать:</i> - принципы, особенности и методы проектного управления; - основные процессы и функции проектного управления; <i>Уметь:</i> | опрос |

| | | | |
|----|--|---|----------------------------------|
| | | <ul style="list-style-type: none"> - решать профессиональные задачи с учетом отечественного и зарубежного опыта в сфере техносферной безопасности; - применять современные подходы в области обеспечения техносферной безопасности. <p><i>Владеть:</i></p> <ul style="list-style-type: none"> - способностью решения профессиональных задач в сфере техносферной безопасности; - способностью применять современные подходы в области обеспечения техносферной безопасности для решения задач в профессиональной деятельности. | |
| 2. | Тема 2. Система стандартов и сертификации в области управления проектами УК-2 | <p><i>Знать:</i></p> <ul style="list-style-type: none"> - основы стандартизации в системе управления проектами и требования к информационному обеспечению, к разработке проектно-сметной и управленческой документации; <p><i>Уметь:</i></p> <ul style="list-style-type: none"> - принимать организационно-управленческие решения; - осуществлять отбор, подготовку и анализ информации, необходимой для организации и поэтапной реализации проектов; <p><i>Владеть:</i></p> <ul style="list-style-type: none"> - навыками разработки методических и нормативных документов, а также мероприятий по реализации проектов и программ; - навыками определения зон ответственности участников проекта; | дискуссия |
| 3. | Тема 3. Жизненный цикл проекта и его фазы УК-2 | <p><i>Знать:</i></p> <ul style="list-style-type: none"> - основные понятия и подходы к определению структуры проектного цикла; - принципы осуществления проекта на всех этапах его жизненного цикла с учетом потребностей в необходимых ресурсах, имеющихся ограничений, возможных рисков; - принципы мониторинга реализации проекта на основе структуризации всех процессов; - возможности представления результатов проекта; <p><i>Уметь:</i></p> <ul style="list-style-type: none"> - разрабатывать план осуществления проекта на всех этапах его жизненного цикла с учетом возможных рисков; - осуществлять мониторинг реализации проекта; - вступать в обсуждение хода и результатов проекта; <p><i>Владеть:</i></p> <ul style="list-style-type: none"> - навыками руководства коллективом в сфере проектно-экономической деятельности; - навыками разработки методических и нормативных документов, а также мероприятий по реализации проектов и программ; - способностью определять потребности в необходимых ресурсах, имеющиеся ограничения, оценивать возможные риски проектов; - навыками определения зон ответственности участников проекта; - способностью публично представлять результаты проекта; | опрос |
| 4. | Тема 4. Процессы и методы управления проектами ОПК-2 УК-3 | <p><i>Знать:</i></p> <p>ОПК-2</p> <ul style="list-style-type: none"> - принципы, особенности и методы проектного управления; - основные процессы и функции проектного управления; - примеры отечественного и зарубежного опыта в сфере техносферной безопасности; | практико-ориентированное задание |

| | | | |
|----|---|---|---|
| | | <ul style="list-style-type: none"> - современные подходы в области обеспечения техносферной безопасности для решения задач в профессиональной деятельности. УК-3 - основы разработки стратегии командной работы для достижения поставленной цели; - принципы организации и корректировки работы команды; - подходы к руководству работой команды, к эффективному взаимодействию; Уметь: ОПК-2 - действовать в нестандартных ситуациях, нести социальную ответственность за принятые решения; - применять на практике методы проектного управления; УК-3 - вырабатывать стратегию командной работы; - организовать работу команды на основе коллегиальных решений; - организовать обмен информацией, знаниями и опытом; Владеть: ОПК-2 - способностью решения профессиональных задач в сфере техносферной безопасности; - способностью применять современные подходы в области обеспечения техносферной безопасности для решения задач в профессиональной деятельности. УК-3 - опытом командной работы для достижения поставленной цели; - навыками принятия коллегиальных решений; - навыками руководства работой команды в проекте; | |
| 5. | <p>Тема 5. Инвестиционный проект как объект управления УК-2</p> | <p>Знать:</p> <ul style="list-style-type: none"> - основные понятия и подходы к определению структуры проектного цикла; - принципы осуществления проекта на всех этапах его жизненного цикла с учетом потребностей в необходимых ресурсах, имеющихся ограничений, возможных рисков; - принципы мониторинга реализации проекта на основе структуризации всех процессов; - возможности представления результатов проекта; <p>Уметь:</p> <ul style="list-style-type: none"> - разрабатывать план осуществления проекта на всех этапах его жизненного цикла с учетом возможных рисков; - осуществлять мониторинг реализации проекта; - вступать в обсуждение хода и результатов проекта; <p>Владеть:</p> <ul style="list-style-type: none"> - навыками руководства коллективом в сфере проектно-экономической деятельности; - навыками разработки методических и нормативных документов, а также мероприятий по реализации проектов и программ; - способностью определять потребности в необходимых ресурсах, имеющиеся ограничения, оценивать возможные риски проектов; - навыками определения зон ответственности участников проекта; - способностью публично представлять результаты проекта; | <p>практико-ориентированное задание</p> |

| | | | |
|----|---|---|-----------------------|
| 6. | Тема 6. Информационное обеспечение проектного управления УК-2 | <p><i>Знать:</i></p> <ul style="list-style-type: none"> - основы стандартизации в системе управления проектами и требования к информационному обеспечению, к разработке проектно-сметной и управленческой документации; <p><i>Уметь:</i></p> <ul style="list-style-type: none"> - принимать организационно-управленческие решения; - осуществлять отбор, подготовку и анализ информации, необходимой для организации и поэтапной реализации проектов; <p><i>Владеть:</i></p> <ul style="list-style-type: none"> - навыками разработки методических и нормативных документов, а также мероприятий по реализации проектов и программ; - навыками определения зон ответственности участников проекта. | доклад с презентацией |
|----|---|---|-----------------------|

Промежуточная аттестация по итогам освоения дисциплины проводится в форме экзамена.

Для осуществления текущего контроля знаний, умений, владений и промежуточной аттестации обучающихся используется комплект оценочных средств по дисциплине.

При реализации дисциплины используется балльно-рейтинговая система оценки учебной деятельности в соответствии с Положением о балльно-рейтинговой системе оценки учебной деятельности (учебном рейтинге) обучающихся в ФГБОУ ВО «Уральский государственный горный университет» (СМК ОД.Пл.04-06.222-2021).

Распределение баллов в рамках текущего рейтинга и рейтинга промежуточной аттестации по учебной дисциплине представлены в комплекте оценочных средств по дисциплине.

Полученные значения учебного рейтинга обучающихся в баллах переводятся в оценки, выставляемые по следующей шкале:

| Количество баллов | Отметка за экзамен / зачёт с оценкой | Отметка о зачёте |
|-------------------|--------------------------------------|------------------|
| 80-100 | Отлично | Зачтено |
| 65-79 | Хорошо | |
| 50-64 | Удовлетворительно | |
| 0-49 | Неудовлетворительно | Не зачтено |

9 МЕТОДИЧЕСКИЕ УКАЗАНИЯ ДЛЯ ОБУЧАЮЩИХСЯ ПО ОСВОЕНИЮ ДИСЦИПЛИНЫ

Алгоритм работы студентов для качественного усвоения дисциплины включает в себя следующие действия:

1. Изучение рабочей программы дисциплины, что позволит правильно сориентироваться в системе требований, предъявляемых к студенту со стороны преподавателя.

2. Посещение и конспектирование лекций.

3. Обязательная подготовка к практическим (семинарским) занятиям.

4. Изучение основной и дополнительной литературы, нормативных правовых актов, интернет - источников.

5. Выполнение всех видов самостоятельной работы.

10 ПЕРЕЧЕНЬ УЧЕБНОЙ ЛИТЕРАТУРЫ, НЕОБХОДИМОЙ ДЛЯ ОСВОЕНИЯ ДИСЦИПЛИНЫ

10.1 Литература

| № п/п | Наименование | Кол-во экз. |
|-------|---|-------------|
| 1 | Романова М. В. Управление проектами [Текст]: учебное пособие. М., 2010. - 256 с. | 20 |
| 2 | Резник С. Д. Управление изменениями : учебник / С. Д. Резник, М. В. Черниковская, И. С. Чемезов ; под общ. ред. С. Д. Резника. - 3-е изд., перераб. и доп. - Москва : ИНФРА-М, 2017. - 379 с. | 20 |
| 3 | Коваленко С.П. Управление проектами [Электронный ресурс]: практическое пособие/ Коваленко С.П.— Электрон. текстовые данные.— Минск: ТетраСистемс, Тетралит, 2013.— 192 с.— Режим доступа: http://www.iprbookshop.ru/28269 | Эл. ресурс |
| 4 | Инвестиции: системный анализ и управление: учебник / К. В. Балдин [и др.] ; под ред. К. В. Балдина, 2009. - 288 с. | 33 |
| 5 | Стёпочкина Е.А. Финансовое планирование и бюджетирование [Электронный ресурс]: учебное пособие для слушателей программ профессиональной подготовки управленческих кадров/ Стёпочкина Е.А.— Электрон. текстовые данные.— Саратов: Вузовское образование, 2015.— 78 с.— Режим доступа: http://www.iprbookshop.ru/29361 .— ЭБС «IPRbooks», по паролю | Эл. ресурс |

10.2 Нормативные правовые акты

1. Федеральный закон от 25.02.1999 г. № 39-ФЗ (ред. от 12.12.2011) «Об инвестиционной деятельности в Российской Федерации, осуществляемой в форме капитальных вложений». - Режим доступа: ИПС «Консультант Плюс»
2. Федеральный закон от 09.07.1999 г. № 160-ФЗ (ред. от 06.12.2011) «Об иностранных инвестициях в Российской Федерации» (с изменениями и дополнениями). - Режим доступа: ИПС «Консультант Плюс»
3. Федеральный закон от 22.07.2005 г. № 116-ФЗ (ред. от 30.12.2012) «Об особых экономических зонах в Российской Федерации». - Режим доступа: ИПС «Консультант Плюс»
4. Федеральный закон от 29.04.2008г. № 57-ФЗ (ред. от 16.11.2011) «О порядке осуществления иностранных инвестиций в хозяйственные общества, имеющие стратегическое значение для обеспечения обороны страны и безопасности государства». - Режим доступа: ИПС «Консультант Плюс»
5. Федеральный закон от 3 декабря 2011 г. № 392-ФЗ «О зонах территориального развития в Российской Федерации и о внесении изменений в отдельные законодательные акты Российской Федерации». - Режим доступа: ИПС «Консультант Плюс»
6. Указ Президента РФ от 7 мая 2012 г. № 596 «О долгосрочной государственной экономической политике». - Режим доступа: ИПС «Консультант Плюс»
1. Указ Президента РФ от 10.09.2012г. № 1276 «Об оценке эффективности деятельности руководителей федеральных органов исполнительной власти и высших должностных лиц (руководителей высших исполнительных органов государственной власти) субъектов Российской Федерации по созданию благоприятных условий ведения предпринимательской деятельности». - Режим доступа: ИПС «Консультант Плюс»
2. Градостроительный кодекс Российской Федерации: Федеральный закон от 29.12.2004 г. №190-ФЗ. - Режим доступа: ИПС «Консультант Плюс»

3. Земельный кодекс Российской Федерации: Федеральный закон от 25.10.2001 г. № 136-ФЗ. - Режим доступа: ИПС «Консультант Плюс»
4. Постановление СФ ФС РФ от 27 декабря 2011 г. № 570-СФ «Об улучшении инвестиционного климата и о предоставлении государственных услуг в субъектах Российской Федерации». - Режим доступа: ИПС «Консультант Плюс»

11 ПЕРЕЧЕНЬ РЕСУРСОВ ИНФОРМАЦИОННО - ТЕЛЕКОММУНИКАЦИОННОЙ СЕТИ «ИНТЕРНЕТ», НЕОБХОДИМЫХ ДЛЯ ОСВОЕНИЯ ДИСЦИПЛИНЫ ПРОФЕССИОНАЛЬНЫХ БАЗ ДАННЫХ, ИНФОРМАЦИОННЫХ СПРАВОЧНЫХ СИСТЕМ

Государственная Дума Российской Федерации – <http://www.duma.gov.ru>
Единое окно доступа к образовательным ресурсам - Режим доступа: <http://window.edu.ru>
Министерство труда и социальной защиты Российской Федерации: <http://www.rosmintrud.ru>
Президент Российской Федерации – <http://www.president.kremlin.ru>
Правительство Российской Федерации – <http://www.government.gov.ru>
Российский правовой портал – <http://www.rpp.ru>
Современный менеджмент - <http://1st.com.ua>.
Сайт журнала «Корпоративный менеджмент» - <http://www.cfin.ru>.
Деловая пресса - <http://www.businesspress.ru>.
Министерства экономического развития РФ - <http://www.economy.gov.ru/>
Росстат - <http://www.gks.ru/>

Информационные справочные системы

ИПС «Консультант Плюс»
Официальная статистика (раздел официального сайта Федеральной службы государственной статистики): http://www.gks.ru/wps/wcm/connect/rosstat_main/rosstat/ru/statistics/accounts/#

Базы данных

Scopus: база данных рефератов и цитирования
<https://www.scopus.com/customer/profile/display.uri>
E-library: электронная научная библиотека: <https://elibrary.ru>

12. ПЕРЕЧЕНЬ ЛИЦЕНЗИОННОГО И СВОБОДНО РАСПРОСТРАНЯЕМОГО ПРОГРАММНОГО ОБЕСПЕЧЕНИЯ (В ТОМ ЧИСЛЕ ОТЕЧЕСТВЕННОГО), ИСПОЛЬЗУЕМОГО ПРИ ОСУЩЕСТВЛЕНИИ ОБРАЗОВАТЕЛЬНОГО ПРОЦЕССА ПО ДИСЦИПЛИНЕ

1. Microsoft Windows 8 Professional
2. Microsoft Office Professional 2010

13 ОПИСАНИЕ МАТЕРИАЛЬНО-ТЕХНИЧЕСКОЙ БАЗЫ, НЕОБХОДИМОЙ ДЛЯ ОСУЩЕСТВЛЕНИЯ ОБРАЗОВАТЕЛЬНОГО ПРОЦЕССА ПО ДИСЦИПЛИНЕ

Реализация данной учебной дисциплины осуществляется с использованием материально-технической базы, обеспечивающей проведение всех видов учебных занятий обучающихся, предусмотренных программой учебной дисциплины, соответствующей действующим санитарным и противопожарным правилам и нормам.

14. ОСОБЕННОСТИ РЕАЛИЗАЦИИ УЧЕБНОЙ ДИСЦИПЛИНЫ (МОДУЛЯ) ДЛЯ ЛИЦ С ИНВАЛИДНОСТЬЮ И ОГРАНИЧЕННЫМИ ВОЗМОЖНОСТЯМИ ЗДОРОВЬЯ

Освоение дисциплины (модуля) для обучающихся с инвалидностью и ограниченными возможностями здоровья может быть организовано с учётом особенностей их психофизического развития, индивидуальных возможностей и необходимых специальных условий их обучения.

При реализации данной дисциплины (модуля) используются различные образовательные технологии (в том числе дистанционные) с учётом их адаптации для обучающихся с инвалидностью и ограниченными возможностями здоровья в зависимости от вида и характера ограниченных возможностей здоровья обучающихся.

Образовательные технологии используются во всех основных видах учебной работы по дисциплине (модулю) (контактная работа, самостоятельная работа, индивидуальная работа), адаптируются с учётом способностей, особенностей восприятия, готовности к освоению учебного материала, имеющегося индивидуального социально-образовательного опыта обучающихся с инвалидностью и ограниченными возможностями здоровья.

При реализации дисциплины (модуля) конкретные формы и виды самостоятельной и индивидуальной работы обучающихся с инвалидностью и ограниченными возможностями здоровья устанавливаются преподавателем. Выбор форм и видов самостоятельной и индивидуальной работы обучающихся с инвалидностью и обучающихся с ограниченными возможностями здоровья осуществляется с учётом их способностей, особенностей восприятия и готовности к освоению учебного материала.

Обучающиеся из числа лиц с ограниченными возможностями здоровья и с инвалидностью при необходимости обеспечиваются печатными и (или) электронными образовательными ресурсами (учебники, учебные пособия, материалы для самостоятельной работы и т.д.) в формах, адаптированных к ограничениям их здоровья и восприятия информации:

для лиц с нарушениями зрения:

- в печатной форме увеличенным шрифтом;
- в форме электронного документа;

для лиц с нарушениями слуха:

- в печатной форме;
- в форме электронного документа;

для лиц с нарушениями опорно-двигательного аппарата:

- в печатной форме;
- в форме электронного документа.

Данный перечень может быть конкретизирован в зависимости от контингента обучающихся.

Проведение текущего контроля успеваемости и промежуточной аттестации (конкретные формы и процедуры) для обучающихся с инвалидностью и ограниченными возможностями здоровья по дисциплине (модулю) устанавливается ФГБОУ ВО «УГГУ» самостоятельно с учётом ограничений их здоровья и доводятся до сведения обучающихся в сроки, определённые в локальных актах университета.

Процедура проведения промежуточной аттестации для обучающихся с инвалидностью и ограниченными возможностями здоровья при необходимости устанавливается с учётом индивидуальных психофизических особенностей (устно, письменно на бумаге, письменно на компьютере, в форме тестирования и т.п.). При необходимости предусматривается увеличение времени на подготовку к промежуточной

аттестации, а также предоставляется дополнительное время для подготовки ответа в ходе промежуточной аттестации. При необходимости промежуточная аттестация может проводиться в несколько этапов. Возможно установление индивидуальных графиков проведения текущего контроля успеваемости и прохождения промежуточной аттестации.

Учебно-методические материалы для проведения текущего контроля успеваемости и промежуточной аттестации предоставляются в формах с учётом особенностей их психофизического развития, индивидуальных возможностей к восприятию информации.

Освоение дисциплины (модуля) и проведение процедуры оценивания результатов обучения обучающихся с инвалидностью и ограниченными возможностями здоровья предусматривает (в случае необходимости) использование специальных технических средств, необходимых им в связи с их индивидуальными особенностями. Эти средства могут быть предоставлены университетом, могут использоваться собственные технические средства.

Каждый обучающийся из числа лиц с инвалидностью и ограниченными возможностями здоровья в течение всего периода обучения при необходимости будет обеспечен индивидуальным неограниченным доступом к электронной информационно-образовательной среде УГГУ с использованием специальных технических и программных средств, содержащей электронные образовательные ресурсы, перечисленные в данной рабочей программе дисциплины (модуля) и иметь доступ к необходимому программному обеспечению, адаптированному для обучающихся инвалидов и обучающихся с ограниченными возможностями здоровья.

МИНОБРНАУКИ РОССИИ

ФГБОУ ВО «Уральский государственный горный университет»



УТВЕРЖДАЮ

Проректор по учебно-методическому
комитету С. А. Упоров

РАБОЧАЯ ПРОГРАММА ДИСЦИПЛИНЫ

Б1.О.05 ЭКОНОМИКА УСТОЙЧИВОГО РАЗВИТИЯ

Направление подготовки

20.04.01 Техносферная безопасность

Направленность (профиль)

Экологический менеджмент предприятий и территорий

квалификация выпускника: **магистр**

год набора: 2023

Автор: Мочалова Л.А., доцент, д.э.н.

Одобрена на заседании кафедры

Экономики и менеджмента

(название кафедры)

Зав. кафедрой

(подпись)

Мочалова Л.А.

(Фамилия И.О.)

Протокол № 1 от 29.08.2022

(Дата)

Рассмотрена методической комиссией

Инженерно-экономического факультета

(название факультета)

Председатель

(подпись)

Мочалова Л.А.

(Фамилия И.О.)

Протокол № 1 от 13.09.2022

(Дата)

Екатеринбург

Рабочая программа дисциплины согласована с выпускающей кафедрой инженерной экологии

Заведующий кафедрой

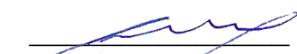
подпись

Хохряков А.В.
И.О. Фамилия

Аннотация рабочей программы дисциплины

«Экономика устойчивого развития»

Трудоемкость дисциплины: 5 з.е., 180 час.

Цель дисциплины: формирование у студентов знаний, умений, навыков и мировоззрения, необходимых для организации экономической деятельности в условиях социальных и экологических ограничений, а также принятия управленческих решений с учётом принципов устойчивого развития.

Место дисциплины в структуре ОПОП: Дисциплина «Экономика устойчивого развития» является дисциплиной обязательной части Блока 1 «Дисциплины (модули)» учебного плана по направлению подготовки **20.04.01 Техносферная безопасность**.

Компетенции, формируемые в процессе изучения дисциплины:

общепрофессиональные

- способен проводить обучение по вопросам безопасности жизнедеятельности и защиты окружающей среды (ОПК-4);

профессиональные

- способен разрабатывать в организации мероприятий по экономическому регулированию в области охраны окружающей среды (ПК-1).

Результат изучения дисциплины:

Знать:

понятия и категории экономики устойчивого развития; основные социо-эколого-экономические концепции мирового развития; положения концепции устойчивого развития; закономерности функционирования социо-эколого-экономических систем, виды их устойчивости; индикаторы устойчивости;

направления экологизации экономики страны и регионов; сущность и условия обеспечения экономического оптимума воздействия на окружающую среду;

экономический инструментарий государственного управления природопользованием и охраной окружающей среды;

целевые установки обеспечения устойчивого развития предприятия; сущность экологического менеджмента;

Уметь:

применять понятийно-категорийный аппарат устойчивого развития, знания основных закономерностей развития социо-эколого-экономических систем в своей профессиональной деятельности;

определять ситуацию отрицательных и положительных экологических внешних эффектов;

осуществлять обработку экономических данных, необходимых для принятия решений с целью обеспечения устойчивого развития страны и регионов;

осуществлять обработку данных, необходимых для принятия решений с целью обеспечения устойчивого развития предприятия; определять экономическую эффективность мероприятий (проектов) по повышению экологической устойчивости предприятия;

Владеть:

навыками системного подхода к анализу социо-эколого-экономических проблем;

навыками определения действия принципов «жертва платит» и «загрязнитель платит»;

навыками оценки действенности экономического механизма государственного регулирования природопользования и охраны окружающей среды;

навыками экономического обоснования управленческих решений с учётом принципов устойчивого развития.

1 ЦЕЛИ ОСВОЕНИЯ ДИСЦИПЛИНЫ

Целью освоения учебной дисциплины «Экономика устойчивого развития» является формирование у студентов знаний, умений, навыков и мировоззрения, необходимых для организации экономической деятельности в условиях социальных и экологических ограничений, а также принятия управленческих решений с учётом принципов устойчивого развития.

Для достижения указанной цели необходимо (задачи курса):

- ознакомление с понятийно-категорийным аппаратом, позволяющим понять сущность концепции устойчивого развития;
- изучение социо-эколого-экономических систем с позиции концепции устойчивого развития;
- изучение направлений и методов экологизации экономики страны и регионов;
- анализ проблем устойчивого развития на уровне промышленного предприятия и экономическое обоснование решений по их устранению.

2 ПЕРЕЧЕНЬ ПЛАНИРУЕМЫХ РЕЗУЛЬТАТОВ ОБУЧЕНИЯ ПО ДИСЦИПЛИНЕ

Результаты освоения дисциплины «Экономика устойчивого развития» и формируемые у обучающихся компетенции определены в таблице 2.1.

Таблица 2.1 Формируемые компетенции и результаты обучения

| Код и наименование компетенции | Результаты обучения | | Код и наименование индикатора достижения компетенции |
|--|---------------------|--|---|
| способен проводить обучение по вопросам безопасности жизнедеятельности и защиты окружающей среды (ОПК-4) | <i>знать</i> | понятия и категории экономики устойчивого развития; основные социо-эколого-экономические концепции мирового развития; положения концепции устойчивого развития; закономерности функционирования социо-эколого-экономических систем, виды их устойчивости; индикаторы устойчивости; направления экологизации экономики страны и регионов; сущность и условия обеспечения экономического оптимума воздействия на окружающую среду; | ОПК-4.1. понимает и излагает основные принципы техносферной безопасности ОПК-4.2. обучает по вопросам обеспечения безопасности жизнедеятельности и защиты окружающей среды |
| | <i>уметь</i> | применять понятийно-категорийный аппарат устойчивого развития, знания основных закономерностей развития социо-эколого-экономических систем в своей профессиональной деятельности; определять ситуацию отрицательных и положительных | |

| Код и наименование компетенции | Результаты обучения | | Код и наименование индикатора достижения компетенции |
|---|---------------------------|---|--|
| | | экологических внешних эффектов; осуществлять обработку экономических данных, необходимых для принятия решений с целью обеспечения устойчивого развития страны и регионов; | |
| | <i>владе</i> <i>ть</i> | навыками системного подхода к анализу социо-эколого-экономических проблем; навыками определения действия принципов «жертва платит» и «загрязнитель платит»; навыками оценки действенности экономического механизма государственного регулирования природопользования и охраны окружающей среды. | |
| способен разрабатывать в организации мероприятий по экономическому регулированию в области охраны окружающей среды (ПК-1) | <i>знать</i> | целевые установки обеспечения устойчивого развития предприятия; сущность экологического менеджмента; | ПК-1.6. экономически обосновывает планы внедрения новой техники и технологий, обеспечивающих минимизацию воздействия организации на окружающую среду |
| | <i>уметь</i> | осуществлять обработку данных, необходимых для принятия решений с целью обеспечения устойчивого развития предприятия; определять экономическую эффективность мероприятий (проектов) по повышению экологической устойчивости предприятия; | |
| | <i>владе</i> <i>ть</i> | навыками экономического обоснования управленческих решений с учётом принципов устойчивого развития. | |

3 МЕСТО ДИСЦИПЛИНЫ В СТРУКТУРЕ ОБРАЗОВАТЕЛЬНОЙ ПРОГРАММЫ

Дисциплина «**Экономика устойчивого развития**» является дисциплиной обязательной части Блока 1 «Дисциплины (модули)» учебного плана по направлению подготовки **20.04.01 Техносферная безопасность**.

4 ОБЪЕМ ДИСЦИПЛИНЫ В ЗАЧЕТНЫХ ЕДИНИЦАХ С УКАЗАНИЕМ КОЛИЧЕСТВА АКАДЕМИЧЕСКИХ ЧАСОВ, ВЫДЕЛЕННЫХ НА

КОНТАКТНУЮ РАБОТУ ОБУЧАЮЩИХСЯ С ПРЕПОДАВАТЕЛЕМ (ПО ВИДАМ УЧЕБНЫХ ЗАНЯТИЙ) И НА САМОСТОЯТЕЛЬНУЮ РАБОТУ ОБУЧАЮЩИХСЯ

| кол-во з.е. | Трудоемкость дисциплины | | | | | | | контрольные, расчетно-графические работы, рефераты | курсовые работы (проекты) |
|------------------------------------|-------------------------|--------|------------|--------|-----|-------|------|--|---------------------------|
| | часы | | | | | | | | |
| | общая | лекции | практ.зан. | лабор. | СР | зачет | экс. | | |
| <i>очно-заочная форма обучения</i> | | | | | | | | | |
| 5 | 180 | 16 | - | - | 164 | - | 2 | - | - |

5 СОДЕРЖАНИЕ ДИСЦИПЛИНЫ, СТРУКТУРИРОВАННОЕ ПО ТЕМАМ (РАЗДЕЛАМ) С УКАЗАНИЕМ ОТВЕДЕННОГО НА НИХ КОЛИЧЕСТВА АКАДЕМИЧЕСКИХ ЧАСОВ И ВИДОВ УЧЕБНЫХ ЗАНЯТИЙ

5.1 Тематический план изучения дисциплины

Для студентов очно-заочной формы обучения:

| № | Тема | Контактная работа обучающихся с преподавателем | | | В т.ч. в форме практической подготовки | Самостоятельная работа |
|---|--|--|------------------------------|-----------------|--|------------------------|
| | | лекции и | практич. занятия и др. формы | лаборат. занят. | | |
| 1 | ВВЕДЕНИЕ В ЭКОНОМИКУ УСТОЙЧИВОГО РАЗВИТИЯ | 2 | - | - | - | 33 |
| 2 | ТЕОРЕТИЧЕСКИЕ ОСНОВЫ ЭКОЛОГО-ЭКОНОМИЧЕСКОГО АНАЛИЗА И ПРИНЯТИЯ ПРИРОДООХРАННЫХ РЕШЕНИЙ | 4 | - | - | - | 33 |
| 3 | ЭКОНОМИКА И УПРАВЛЕНИЕ УСТОЙЧИВЫМ РАЗВИТИЕМ СТРАНЫ И РЕГИОНОВ | 6 | - | - | - | 33 |
| 4 | ЭКОНОМИКА И УПРАВЛЕНИЕ УСТОЙЧИВЫМ РАЗВИТИЕМ ПРЕДПРИЯТИЯ | 4 | - | - | - | 33 |
| 5 | Подготовка к экзамену | | - | - | - | 32 |
| | ИТОГО | 16 | | | | 164 |

5.2 Содержание учебной дисциплины

Тема 1. ВВЕДЕНИЕ В ЭКОНОМИКУ УСТОЙЧИВОГО РАЗВИТИЯ

Предмет, цели и задачи экономики устойчивого развития. Взаимосвязь экономики, экологии и социума. Возникновение экологических, экономических и социальных проблем на глобальном, национальном, региональном и локальном уровнях.

Прогнозы эколого-экономического развития мира. Концепции эколого-экономического развития, базирующиеся на эгоцентризме, антропоцентризме и эко-антропоцентризме. Формирование и развитие концепции устойчивого развития.

Понятие и виды социо-эколого-экономических систем (СЭЭС). Устойчивость данных систем. Модели формирования индикаторов устойчивости.

Тема 2. ТЕОРЕТИЧЕСКИЕ ОСНОВЫ ЭКОЛОГО-ЭКОНОМИЧЕСКОГО АНАЛИЗА И ПРИНЯТИЯ ПРИРОДООХРАННЫХ РЕШЕНИЙ

Направления экологизации экономики. Экореструктуризация экономики. Экологическая модернизация производства. Экологически чистое производство (ЭЧП).

Экологические издержки промышленного производства. Экономический ущерб от воздействия на окружающую среду. Природоохранные затраты. Минимизация экологических издержек. Экономический оптимум воздействия на окружающую среду.

Отрицательные экологические внешние эффекты и пути их экономического регулирования. Действие принципов «жертва платит» и «загрязнитель платит».

Положительные экологические внешние эффекты и пути их экономического стимулирования. Экологические общественные блага.

Тема 3. ЭКОНОМИКА И УПРАВЛЕНИЕ УСТОЙЧИВЫМ РАЗВИТИЕМ СТРАНЫ И РЕГИОНОВ

Государственное управление природопользованием и охраной окружающей среды. Сравнительная характеристика административных, экономических и рыночных методов управления.

Экономическая оценка негативного воздействия хозяйственной и иной деятельности на окружающую среду. Формирование экономического ущерба от загрязнения окружающей среды. Фактический, предотвращённый и остаточный ущерб. Методы определения экономического ущерба от загрязнения окружающей среды.

Экономическая оценка природных ресурсов и экосистемных услуг: сущность, цели, принципы и подходы к оценке. Концепция общей экономической ценности (стоимости) природного ресурса.

Платежи за негативное воздействие на окружающую среду. Платежи за природные ресурсы. Платежи за экосистемные услуги. Рынок купли-продажи прав на загрязнение.

Экономическое стимулирование экологической деятельности. Методы позитивной и негативной мотивации. Бюджетно-налоговые, кредитные и другие инструменты.

Тема 4. ЭКОНОМИКА И УПРАВЛЕНИЕ УСТОЙЧИВЫМ РАЗВИТИЕМ ПРЕДПРИЯТИЯ

Целевые установки обеспечения устойчивого развития предприятия. Экологический менеджмент как форма перехода к устойчивому развитию на уровне предприятия. Соблюдение принципов экоэффективности и экосправедливости. Развитие интегрированных систем менеджмента.

Эколога-экономические инновации на предприятии. Развитие экологического риск-менеджмента. Экологическое страхование. Экологический контроллинг.

Определение экономической эффективности мероприятий (проектов) по повышению экологической устойчивости предприятия. Определение природоохранных результатов и затрат. Применение методов «затраты – выгоды» и «затраты – эффективность». Характеристика инвесторов инвестиционных природоохранных проектов (ИПП). Критерии оценки ИПП и соответствующие им показатели. Стоимостная оценка годового экономического эффекта от реализации ИПП.

Экономическое обоснование внедрения наилучших доступных технологий.

6 ОБРАЗОВАТЕЛЬНЫЕ ТЕХНОЛОГИИ

Освоение дисциплины предусматривает следующие технологии обучения:
репродуктивные (информационные лекции, опросы, работа с книгой, тесты и т.д.);
активные (работа с информационными ресурсами, практико-ориентированные задания, контрольная работа и проч.);
интерактивные (обсуждение реальных ситуаций в сфере эколого-экономического развития, деловая игра и др.).

7 ПЕРЕЧЕНЬ УЧЕБНО-МЕТОДИЧЕСКОГО ОБЕСПЕЧЕНИЯ ДЛЯ САМОСТОЯТЕЛЬНОЙ РАБОТЫ ОБУЧАЮЩИХСЯ ПО ДИСЦИПЛИНЕ

Для организации самостоятельной работы обучающихся по изучению дисциплины «Экономика устойчивого развития» кафедрой подготовлены *Методические указания по организации самостоятельной работы и задания для обучающихся* по направлению магистратуры 20.04.01 *Техносферная безопасность*.

Форма контроля самостоятельной работы студентов – текущий контроль в виде опроса, экзамен (тест, практико-ориентированное задание).

8 ОЦЕНОЧНЫЕ МАТЕРИАЛЫ ДЛЯ ПРОВЕДЕНИЯ ТЕКУЩЕГО КОНТРОЛЯ И ПРОМЕЖУТОЧНОЙ АТТЕСТАЦИИ ОБУЧАЮЩИХСЯ ПО ДИСЦИПЛИНЕ

Оценка результатов обучения осуществляется в ходе текущего контроля успеваемости и промежуточной аттестации.

Текущий контроль знаний, умений, владений как результат формирования компетенций осуществляется в ходе аудиторных занятий, проводимых по расписанию.

Формы и методы текущего контроля: экспертное наблюдение и оценка результата деятельности обучающегося на учебных занятиях, экспертная оценка выполненных самостоятельных работ, оценка результатов оценочных мероприятий.

Оценочные средства: опрос, практико-ориентированное задание, деловая игра, контрольная работа (реферат).

| № n/n | Тема | Код индикатора | Конкретизированные результаты обучения | Оценочные средства |
|----------|---|-------------------|--|---|
| 1. | ВВЕДЕНИЕ В ЭКОНОМИКУ УСТОЙЧИВОГО РАЗВИТИЯ | ОПК-4.1 | <i>Знать</i> : понятия и категории экономики устойчивого развития; основные социо-эколого-экономические концепции мирового развития; положения концепции устойчивого развития; закономерности функционирования социо-эколого-экономических систем, виды их устойчивости; индикаторы устойчивости; <i>Уметь</i> : применять понятийно-категорийный аппарат устойчивого развития, знания основных закономерностей развития социо-эколого-экономических систем в своей профессиональной деятельности; <i>Владеть</i> : навыками системного подхода к анализу социо-эколого-экономических проблем; | Опрос, контрольная работа (реферат) |
| 2. | ТЕОРЕТИЧЕСКИЕ ОСНОВЫ ЭКОЛОГО-ЭКОНОМИЧЕСКОГО АНАЛИЗА И ПРИНЯТИЯ ПРИРОДООХРАННЫХ РЕШЕНИЙ | ОПК-4.2 | <i>Знать</i> : направления экологизации экономики страны и регионов; сущность и условия обеспечения экономического оптимума воздействия на окружающую среду; <i>Уметь</i> : определять ситуацию отрицательных и положительных экологических внешних эффектов; <i>Владеть</i> : навыками определения действия принципов «жертва платит» и «загрязнитель платит»; | Опрос, контрольная работа (реферат) |
| 3. | ЭКОНОМИКА И УПРАВЛЕНИЕ УСТОЙЧИВЫМ РАЗВИТИЕМ СТРАНЫ И РЕГИОНОВ | ОПК-4.2 | <i>Знать</i> : экономический инструментарий государственного управления природопользованием и охраной окружающей среды; <i>Уметь</i> : осуществлять обработку экономических данных, необходимых для принятия решений с целью обеспечения устойчивого развития страны и регионов; <i>Владеть</i> : навыками оценки действенности экономического механизма государственного регулирования природопользования и охраны окружающей среды; | Опрос, практико-ориентированное задание, контрольная работа (реферат) |

| | | | | |
|----|--|--------|--|---|
| 4. | ЭКОНОМИКА И УПРАВЛЕНИЕ УСТОЙЧИВЫМ РАЗВИТИЕМ ПРЕДПРИЯТИЯ | ПК-1.6 | <p><i>Знать:</i> целевые установки обеспечения устойчивого развития предприятия; сущность экологического менеджмента;</p> <p><i>Уметь:</i> осуществлять обработку данных, необходимых для принятия решений с целью обеспечения устойчивого развития предприятия; определять экономическую эффективность мероприятий (проектов) по повышению экологической устойчивости предприятия;</p> <p><i>Владеть:</i> навыками экономического обоснования управленческих решений с учётом принципов устойчивого развития.</p> | Опрос, деловая игра, контрольная работа (реферат) |
|----|--|--------|--|---|

Промежуточная аттестация по итогам освоения дисциплины проводится в форме экзамена. Билет на зачет включает в себя: тест и практико-ориентированное задание.

Для осуществления текущего контроля знаний, умений, владений и промежуточной аттестации обучающихся используется комплект оценочных средств по дисциплине.

При реализации дисциплины используется балльно-рейтинговая система оценки учебной деятельности в соответствии с Положением о балльно-рейтинговой системе оценки учебной деятельности (учебном рейтинге) обучающихся в ФГБОУ ВО «Уральский государственный горный университет» (СМК ОД.Пл.04-06.222-2021).

Распределение баллов в рамках текущего рейтинга и рейтинга промежуточной аттестации по учебной дисциплине представлены в комплекте оценочных средств по дисциплине.

Полученные значения учебного рейтинга обучающихся в баллах переводятся в оценки, выставляемые по следующей шкале:

| Количество баллов | Отметка за экзамен / зачёт с оценкой | Отметка о зачёте |
|-------------------|--------------------------------------|------------------|
| 80-100 | Отлично | Зачтено |
| 65-79 | Хорошо | |
| 50-64 | Удовлетворительно | |
| 0-49 | Неудовлетворительно | Не зачтено |

9 МЕТОДИЧЕСКИЕ УКАЗАНИЯ ДЛЯ ОБУЧАЮЩИХСЯ ПО ОСВОЕНИЮ ДИСЦИПЛИНЫ

Алгоритм работы студентов для качественного усвоения дисциплины включает в себя следующие действия:

1. Изучение рабочей программы дисциплины, что позволит правильно сориентироваться в системе требований, предъявляемых к студенту со стороны преподавателя.

2. Посещение и конспектирование лекций.

3. Изучение основной и дополнительной литературы, нормативных правовых актов, интернет-источников.

4. Выполнение всех видов самостоятельной работы.

10 ПЕРЕЧЕНЬ УЧЕБНОЙ ЛИТЕРАТУРЫ, НЕОБХОДИМОЙ ДЛЯ ОСВОЕНИЯ ДИСЦИПЛИНЫ

10.1 Литература

| № п/п | Наименование | Кол-во экз. |
|-------|---|-------------|
| 1 | <i>Мочалова Л. А., Игнатъева М. Н., Юрак В. В.</i> Экономика устойчивого развития: учебник; Урал. гос. горный ун-т. – Екатеринбург: Изд-во УГГУ, 2020. – 184 с. | 40 |
| 2 | <i>Акимова Т. А.</i> Основы экономики устойчивого развития: учебное пособие. М.: Экономика, 2013. – 332 с. | 20 |
| 3 | <i>Экономика природопользования:</i> учебник / под ред. М. Н. Игнатъевой. Екатеринбург: УГГУ, 2009. – 706 с. | 58 |
| 4 | <i>Лукьянчиков И.М.</i> Экономика и организация природопользования [Электронный ресурс]: учебник/ Лукьянчиков И.М., Потравный Н.Н.— Электрон.текстовые данные.— М.: ЮНИТИ-ДАНА, 2012.— 687 с.— Режим доступа: http://www.iprbookshop.ru/16457 .— ЭБС «IPRbooks», по паролю | Эл. ресурс |
| 5 | <i>Мочалова Л. А., Игнатъева М. Н.</i> Управление природоохранной деятельностью горнодобывающего предприятия: учебное пособие. Екатеринбург: Изд-во УГГГА, 2000. – 173 с. | 10 |
| 6 | <i>Голик В.И.</i> Экономические аспекты рационализации природопользования [Электронный ресурс]: учебное пособие/ Голик В.И., Шевченко Е.В., Ткачева Е.Н.— Электрон.текстовые данные.— Краснодар: Южный институт менеджмента, 2011.— 116 с.— Режим доступа: http://www.iprbookshop.ru/9785 .— ЭБС «IPRbooks», по паролю | Эл. ресурс |

10.2 Нормативные правовые акты

Указ Президента РФ № 440 от 01.04.1996 г. «О Концепции перехода РФ к устойчивому развитию». - Режим доступа: ИПС «Консультант Плюс»

Федеральный закон от 10.01.2002 № 7-ФЗ «Об охране окружающей среды». - Режим доступа: ИПС «Консультант Плюс»

«Водный кодекс РФ» от 03.06.2006 № 74-ФЗ.- Режим доступа: ИПС «Консультант Плюс»

«Лесной кодекс РФ» от 04.12.2006 № 200-ФЗ. - Режим доступа: ИПС «Консультант Плюс»

«Земельный кодекс РФ» от 25.10.2001 № 136-ФЗ. - Режим доступа: ИПС «Консультант Плюс»

Закон РФ от 21.02.1992 № 2395-1 «О недрах». - Режим доступа: ИПС «Консультант Плюс»

«Уголовный кодекс РФ» от 13.06.1996 № 36-ФЗ (глава 26). - Режим доступа: ИПС «Консультант Плюс»

«Кодекс РФ об административных правонарушениях» от 30.12.2001 № 195-ФЗ (главы 3, 8). - Режим доступа: ИПС «Консультант Плюс»

«Временная методика определения предотвращенного экологического ущерба» (утв.Госкомэкологией РФ 09.03.1999 г.) - Режим доступа: ИПС «Консультант Плюс»

Распоряжение Минимущества РФ от 06.03.2002 г. № 568-р «Об утверждении методических рекомендаций по определению рыночной стоимости земельных участков».- Режим доступа: ИПС «Консультант Плюс»

11 ПЕРЕЧЕНЬ РЕСУРСОВ ИНФОРМАЦИОННО-ТЕЛЕКОММУНИКАЦИОННОЙ СЕТИ «ИНТЕРНЕТ», НЕОБХОДИМЫХ ДЛЯ ОСВОЕНИЯ ДИСЦИПЛИНЫ, ПРОФЕССИОНАЛЬНЫХ БАЗ ДАННЫХ, ИНФОРМАЦИОННЫХ СПРАВОЧНЫХ СИСТЕМ

Официальный сайт Министерства природных ресурсов и экологии РФ
<http://www.mnr.gov.ru>

Официальный сайт Министерства природных ресурсов и экологии Свердловской области <http://www.mprso.ru>

Официальный сайт Федерального бюджетного учреждения здравоохранения «Центр гигиены и эпидемиологии в Свердловской области» <http://www.fbuz66.ru>

Официальный сайт ООН «ООН и устойчивое развитие»
<http://www.un.org/ru/development/sustainable>

Национальный портал «Природа России» <http://www.priroda.ru>

Методическое пособие по экологической оценке инвестиционных проектов; Российская программа организации инвестиций в оздоровление окружающей среды (РПОИ) // Материалы сайта http://www.gosthelp.ru/text/Metodicheskoe_posobie_poeko.html

Официальный сайт Российско-Норвежского Центра «Чистое производство» // <http://www.ruscp.ru>

Информационные справочные системы

ИПС «Консультант Плюс»

Официальная статистика (раздел официального сайта Федеральной службы государственной статистики):

http://www.gks.ru/wps/wcm/connect/rosstat_main/rosstat/ru/statistics/accounts/#

Базы данных

Scopus: база данных рефератов и цитирования

<https://www.scopus.com/customer/profile/display.uri>

E-library: электронная научная библиотека: <https://elibrary.ru>

12 ПЕРЕЧЕНЬ ЛИЦЕНЗИОННОГО И СВОБОДНО РАСПРОСТРАНЯЕМОГО ПРОГРАММНОГО ОБЕСПЕЧЕНИЯ (В ТОМ ЧИСЛЕ ОТЕЧЕСТВЕННОГО), ИСПОЛЬЗУЕМОГО ПРИ ОСУЩЕСТВЛЕНИИ ОБРАЗОВАТЕЛЬНОГО ПРОЦЕССА ПО ДИСЦИПЛИНЕ

Программное обеспечение

1. Microsoft Windows 8 Professional
2. Microsoft Office Professional 2010

13 ОПИСАНИЕ МАТЕРИАЛЬНО-ТЕХНИЧЕСКОЙ БАЗЫ, НЕОБХОДИМОЙ ДЛЯ ОСУЩЕСТВЛЕНИЯ ОБРАЗОВАТЕЛЬНОГО ПРОЦЕССА ПО ДИСЦИПЛИНЕ

Реализация данной учебной дисциплины осуществляется с использованием материально-технической базы, обеспечивающей проведение всех видов учебных занятий и научно-исследовательской работы обучающихся, предусмотренных программой учебной дисциплины, соответствующей действующим санитарным и противопожарным правилам и нормам.

14 ОСОБЕННОСТИ РЕАЛИЗАЦИИ УЧЕБНОЙ ДИСЦИПЛИНЫ (МОДУЛЯ) ДЛЯ ЛИЦ С ИНВАЛИДНОСТЬЮ И ОГРАНИЧЕННЫМИ ВОЗМОЖНОСТЯМИ ЗДОРОВЬЯ

Освоение дисциплины (модуля) для обучающихся с инвалидностью и ограниченными возможностями здоровья может быть организовано с учётом особенностей

их психофизического развития, индивидуальных возможностей и необходимых специальных условий их обучения.

При реализации данной дисциплины (модуля) используются различные образовательные технологии (в том числе дистанционные) с учётом их адаптации для обучающихся с инвалидностью и ограниченными возможностями здоровья в зависимости от вида и характера ограниченных возможностей здоровья обучающихся.

Образовательные технологии используются во всех основных видах учебной работы по дисциплине (модулю) (контактная работа, самостоятельная работа, индивидуальная работа), адаптируются с учётом способностей, особенностей восприятия, готовности к освоению учебного материала, имеющегося индивидуального социально-образовательного опыта обучающихся с инвалидностью и ограниченными возможностями здоровья.

При реализации дисциплины (модуля) конкретные формы и виды самостоятельной и индивидуальной работы обучающихся с инвалидностью и ограниченными возможностями здоровья устанавливаются преподавателем. Выбор форм и видов самостоятельной и индивидуальной работы обучающихся с инвалидностью и обучающихся с ограниченными возможностями здоровья осуществляется с учётом их способностей, особенностей восприятия и готовности к освоению учебного материала.

Обучающиеся из числа лиц с ограниченными возможностями здоровья и с инвалидностью при необходимости обеспечиваются печатными и (или) электронными образовательными ресурсами (учебники, учебные пособия, материалы для самостоятельной работы и т.д.) в формах, адаптированных к ограничениям их здоровья и восприятия информации:

для лиц с нарушениями зрения:

- в печатной форме увеличенным шрифтом;
- в форме электронного документа;

для лиц с нарушениями слуха:

- в печатной форме;
- в форме электронного документа;

для лиц с нарушениями опорно-двигательного аппарата:

- в печатной форме;
- в форме электронного документа.

Данный перечень может быть конкретизирован в зависимости от контингента обучающихся.

Проведение текущего контроля успеваемости и промежуточной аттестации (конкретные формы и процедуры) для обучающихся с инвалидностью и ограниченными возможностями здоровья по дисциплине (модулю) устанавливается ФГБОУ ВО «УГГУ» самостоятельно с учётом ограничений их здоровья и доводятся до сведения обучающихся в сроки, определённые в локальных актах университета.

Процедура проведения промежуточной аттестации для обучающихся с инвалидностью и ограниченными возможностями здоровья при необходимости устанавливается с учётом индивидуальных психофизических особенностей (устно, письменно на бумаге, письменно на компьютере, в форме тестирования и т.п.). При необходимости предусматривается увеличение времени на подготовку к промежуточной аттестации, а также предоставляется дополнительное время для подготовки ответа в ходе промежуточной аттестации. При необходимости промежуточная аттестация может проводиться в несколько этапов. Возможно установление индивидуальных графиков проведения текущего контроля успеваемости и прохождения промежуточной аттестации.

Учебно-методические материалы для проведения текущего контроля успеваемости и промежуточной аттестации предоставляются в формах с учётом особенностей их психофизического развития, индивидуальных возможностей к восприятию информации.

Освоение дисциплины (модуля) и проведение процедуры оценивания результатов обучения обучающихся с инвалидностью и ограниченными возможностями здоровья предусматривает (в случае необходимости) использование специальных технических средств, необходимых им в связи с их индивидуальными особенностями. Эти средства

могут быть предоставлены университетом, могут использоваться собственные технические средства.

Каждый обучающийся из числа лиц с инвалидностью и ограниченными возможностями здоровья в течение всего периода обучения при необходимости будет обеспечен индивидуальным неограниченным доступом к электронной информационно-образовательной среде УГГУ с использованием специальных технических и программных средств, содержащей электронные образовательные ресурсы, перечисленные в данной рабочей программе дисциплины (модуля) и иметь доступ к необходимому программному обеспечению, адаптированному для обучающихся инвалидов и обучающихся с ограниченными возможностями здоровья.

Аннотация рабочей программы дисциплины (модуля) "Природоохранные основы проектирования промышленных и гражданских объектов"

Трудоемкость дисциплины (модуля): 8 з. е. 288 часов.

Форма промежуточной аттестации – экзамен

Цель дисциплины (модуля): изучение норм документов, регламентирующих проектирование промышленных и гражданских объектов, в части охраны окружающей среды, обучение студентов учету природоохранных требований при проектировании промышленных и гражданских объектов.

Компетенции, формируемые в процессе изучения дисциплины (модуля):

общепрофессиональные

- способен самостоятельно приобретать, структурировать и применять математические, естественнонаучные, социально-экономические и профессиональные знания в области техноферной безопасности, решать сложные и проблемные вопросы (ОПК-1);

- способен представлять итоги профессиональной деятельности в области техноферной безопасности в виде отчетов, рефератов, статей, заявок на выдачу патентов, оформленных в соответствии с предъявляемыми требованиями (ОПК-3).

профессиональные

- способен к разработке в организации мероприятий по экономическому регулированию в области охраны окружающей среды (ПК-1).

Результат изучения дисциплины (модуля):

Знать:

- нормы документов, регламентирующих проектирование промышленных и гражданских объектов, в части охраны окружающей среды;

- принципы разработки мероприятий по охране окружающей среды в проектной документации;

- требования государственной и негосударственной экспертизы к природоохранной части проектов промышленных и гражданских объектов;

Уметь:

- применять и корректно толковать нормы документов, регламентирующих проектирование промышленных и гражданских объектов, в части охраны окружающей среды;

- разрабатывать мероприятия по охране окружающей среды в проектной документации промышленных и гражданских объектов;

- выполнять требования государственной и негосударственной экспертизы к природоохранной части проектов промышленных и гражданских объектов;

Владеть:

- навыками применения норм документов, регламентирующих проектирование промышленных и гражданских объектов, в части охраны окружающей среды;

- навыками разработки мероприятий по охране окружающей среды в проектной документации;

- навыками работы с органами экспертизы проектной документации промышленных и гражданских объектов.

1 ЦЕЛИ ОСВОЕНИЯ ДИСЦИПЛИНЫ (МОДУЛЯ)

Целью освоения учебной дисциплины "Природоохранные основы проектирования промышленных и гражданских объектов" является изучение норм документов, регламентирующих проектирование промышленных и гражданских объектов, в части охраны окружающей среды, обучение студентов учету природоохранных требований при проектировании промышленных и гражданских объектов.

Для достижения указанной цели необходимо:

- ознакомление студентов и изучение ими документов, регламентирующих проектирование промышленных и гражданских объектов, в части охраны окружающей среды;
- изучение принципов проектирования мероприятий по охране окружающей среды;
- овладение студентами умениями и навыками практического решения вопросов, возникающих при проектировании;
- овладение навыками работы с органами экспертизы, устранения замечаний, возникающих в ходе экспертизы проектной документации.

2 ПЕРЕЧЕНЬ ПЛАНИРУЕМЫХ РЕЗУЛЬТАТОВ ОБУЧЕНИЯ ПО ДИСЦИПЛИНЕ (МОДУЛЮ)

Результаты освоения дисциплины (модуля) и формируемые у обучающихся компетенции определены в таблице 2.1.

Таблица 2.1 Формируемые компетенции и результаты обучения

| Код и наименование компетенции | Результаты обучения | | Код и наименование индикатора достижения компетенции |
|--|---------------------|--|---|
| 1 | 2 | | 3 |
| ОПК-1: способен самостоятельно приобретать, структурировать и применять математические, естественнонаучные, социально-экономические и профессиональные знания в области техносферной безопасности, решать сложные и проблемные вопросы | знать | - принципы разработки мероприятий по охране окружающей среды в проектной документации; | ОПК-1.1: решает профессиональные задачи на основе математических, естественнонаучных, социально-экономических и профессиональных знаний в области техносферной безопасности |
| | уметь | - разрабатывать мероприятия по охране окружающей среды в проектной документации промышленных и гражданских объектов; | |
| | владеть | - навыками разработки мероприятий по охране окружающей среды в проектной документации; | |
| ОПК-3: способен представлять итоги профессиональной деятельности в области техносферной безопасности в виде отчетов, рефератов, статей, заявок на выдачу | знать | - нормы документов, регламентирующих проектирование промышленных и гражданских объектов, в части охраны окружающей среды; - требования государственной и негосударственной экспертизы к природоохранной части проектов промышленных и гражданских объектов; | ОПК-3.1: представляет результаты профессиональной деятельности согласно требованиям по содержанию и оформлению ОПК-3.2: разрабатывает отчетную документацию |

| | | | |
|---|---------|--|---|
| патентов, оформленных в соответствии с предъявляемыми требованиями | уметь | <ul style="list-style-type: none"> - применять и корректно толковать нормы документов, регламентирующих проектирование промышленных и гражданских объектов, в части охраны окружающей среды; - выполнять требования государственной и негосударственной экспертизы к природоохранной части проектов промышленных и гражданских объектов; | для промышленных предприятий |
| | владеть | <ul style="list-style-type: none"> - навыками работы с органами экспертизы проектной документации промышленных и гражданских объектов. - навыками применения норм документов, регламентирующих проектирование промышленных и гражданских объектов, в части охраны окружающей среды; | |
| ПК-1: способен к разработке в организации мероприятий по экономическому регулированию в области охраны окружающей среды | знать | <ul style="list-style-type: none"> - принципы разработки мероприятий по охране окружающей среды в проектной документации; - требования государственной и негосударственной экспертизы к природоохранной части проектов промышленных и гражданских объектов; | ПК-1.4: разрабатывает мероприятия по охране окружающей среды при проектировании гражданских и промышленных объектов |
| | уметь | <ul style="list-style-type: none"> - применять и корректно толковать нормы документов, регламентирующих проектирование промышленных и гражданских объектов, в части охраны окружающей среды; - разрабатывать мероприятия по охране окружающей среды в проектной документации промышленных и гражданских объектов; | |
| | владеть | <ul style="list-style-type: none"> - навыками применения норм документов, регламентирующих проектирование промышленных и гражданских объектов, в части охраны окружающей среды; - навыками разработки мероприятий по охране окружающей среды в проектной документации; | |

3 МЕСТО ДИСЦИПЛИНЫ (МОДУЛЯ) В СТРУКТУРЕ ОБРАЗОВАТЕЛЬНОЙ ПРОГРАММЫ

Дисциплина (модуль) "Природоохранные основы проектирования промышленных и гражданских объектов" является дисциплиной обязательной части Блока 1 «Дисциплины (модули)» учебного плана по направлению подготовки 20.04.01 "Техносферная безопасность".

4 ОБЪЕМ ДИСЦИПЛИНЫ (МОДУЛЯ) В ЗАЧЕТНЫХ ЕДИНИЦАХ С УКАЗАНИЕМ КОЛИЧЕСТВА АКАДЕМИЧЕСКИХ ЧАСОВ, ВЫДЕЛЕННЫХ НА КОНТАКТНУЮ РАБОТУ ОБУЧАЮЩИХСЯ С ПРЕПОДАВАТЕЛЕМ (ПО ВИДАМ УЧЕБНЫХ ЗАНЯТИЙ) И НА САМОСТОЯТЕЛЬНУЮ РАБОТУ

| Трудоемкость дисциплины | | | | | | | | контрольные, расчетно-графические работы, рефераты | курсовые работы (проекты) |
|------------------------------------|-------|--------|-------------|--------|-----|-------|------|--|---------------------------|
| кол-во з.е. | часы | | | | | | | | |
| | общая | лекции | практ. зан. | лабор. | СР | зачет | экс. | | |
| <i>очная форма обучения</i> | | | | | | | | | |
| 8 | 288 | 16 | - | - | 272 | - | 1 | 1 контр. | - |
| <i>очно-заочная форма обучения</i> | | | | | | | | | |
| 8 | 288 | - | 18 | - | 270 | - | 2 | 2 контр. | - |

5 СОДЕРЖАНИЕ ДИСЦИПЛИНЫ (МОДУЛЯ), СТРУКТУРИРОВАННОЕ ПО ТЕМАМ (РАЗДЕЛАМ) С УКАЗАНИЕМ ОТВЕДЕННОГО НА НИХ КОЛИЧЕСТВА АКАДЕМИЧЕСКИХ ЧАСОВ И ВИДОВ УЧЕБНЫХ ЗАНЯТИЙ

5.1 Тематический план изучения дисциплины (модуля)

Для студентов очной формы обучения:

| № | Тема | Контактная работа обучающихся с преподавателем | | | Практическая подготовка | Самостоятельная работа |
|----|--|--|------------------------------|-----------------|-------------------------|------------------------|
| | | лекции | практич. занятия / др. формы | лаборат. работы | | |
| 1. | Введение. Понятие «Проект». Цель разработки проекта. Для чего нужен проект. Понятие о промышленных и гражданских объектах капитального строительства. Нормативные документы и законодательные акты, регламентирующие процесс и результаты проектирования промышленных и гражданских объектов. | 2 | - | - | - | 28 |

| | | | | | | |
|----|---|---|---|---|---|----|
| 2. | Понятие о проектной документации промышленного объекта. Состав проектной документации. Экспертиза проектной документации. Государственная и негосударственная экспертиза проектной документации. | 2 | - | - | - | 28 |
| 3. | Экологические требования и ограничения при разработке проектной документации. Способы оценки воздействия на окружающую среду в проекте. Перечень мероприятий по охране окружающей среды, как неотъемлемая часть проектной документации. Его связь с другими разделами проекта. | 2 | - | - | - | 27 |
| 4. | Экологическая экспертиза проектных решений. В каких случаях и для каких объектов она проводится. Понятие презумпции потенциальной опасности хозяйственной деятельности. | 2 | - | - | - | 27 |
| 5. | Рабочая документация. Порядок разработки и требования, предъявляемые к рабочей документации. Корректировка проектной документации: порядок корректировки, требования к корректировке. Проект производства работ: разработка, реализация. | 2 | - | - | - | 27 |
| 6. | Инженерно-геологические изыскания для проектирования и строительства гражданских и промышленных объектов. Требования к производству изысканий, отчету по изысканиям. | 1 | - | - | - | 27 |
| 7. | Инженерно-геодезические изыскания для проектирования и строительства гражданских и промышленных объектов. Требования к производству изысканий, отчету по изысканиям. | 1 | - | - | - | 27 |

| | | | | | | |
|-----|--|-----------|---|---|---|------------|
| 8. | Инженерно-гидрометеорологические изыскания для проектирования и строительства гражданских и промышленных объектов. Требования к производству изысканий, отчету по изысканиям. | 2 | - | - | - | 27 |
| 9. | Инженерно-экологические изыскания для проектирования и строительства гражданских и промышленных объектов. Требования к производству изысканий, отчету по изысканиям. | 1 | - | - | - | 27 |
| 10. | Выполнение контрольной работы | 1 | - | - | - | 27 |
| | ИТОГО | 16 | | | | 272 |

Для студентов очно-заочной формы обучения:

| № | Тема | Контактная работа обучающихся с преподавателем | | | Практическая подготовка | Самостоятельная работа |
|-----|--|--|------------------------------|-----------------|-------------------------|------------------------|
| | | лекции | практич. занятия / др. формы | лаборат. работы | | |
| 11. | Введение. Понятие «Проект». Цель разработки проекта. Для чего нужен проект. Понятие о промышленных и гражданских объектах капитального строительства. Нормативные документы и законодательные акты, регламентирующие процесс и результаты проектирования промышленных и гражданских объектов. | - | 2 | - | - | 27 |
| 12. | Понятие о проектной документации промышленного объекта. Состав проектной документации. Экспертиза проектной документации. Государственная и негосударственная экспертиза проектной документации. | - | 2 | - | - | 27 |
| 13. | Экологические требования и ограничения при разработке проектной документации. Способы оценки | - | 2 | - | - | 27 |

| | | | | | | |
|-----|---|---|---|---|---|----|
| | воздействия на окружающую среду в проекте. Перечень мероприятий по охране окружающей среды, как неотъемлемая часть проектной документации. Его связь с другими разделами проекта. | | | | | |
| 14. | Экологическая экспертиза проектных решений. В каких случаях и для каких объектов она проводится. Понятие презумпции потенциальной опасности хозяйственной деятельности. | - | 2 | - | - | 27 |
| 15. | Рабочая документация. Порядок разработки и требования, предъявляемые к рабочей документации. Корректировка проектной документации: порядок корректировки, требования к корректировке. Проект производства работ: разработка, реализация. | - | 2 | - | - | 27 |
| 16. | Инженерно-геологические изыскания для проектирования и строительства гражданских и промышленных объектов. Требования к производству изысканий, отчету по изысканиям. | - | 1 | - | - | 27 |
| 17. | Инженерно-геодезические изыскания для проектирования и строительства гражданских и промышленных объектов. Требования к производству изысканий, отчету по изысканиям. | - | 1 | - | - | 27 |
| 18. | Инженерно-гидрометеорологические изыскания для проектирования и строительства гражданских и промышленных объектов. Требования к производству изысканий, отчету по изысканиям. | - | 2 | - | - | 27 |
| 19. | Инженерно-экологические изыскания для проектирования и строительства гражданских и промышленных объектов. | - | 2 | - | - | 27 |

| | | | | | | |
|-----|--|---|-----------|---|---|------------|
| | Требования к производству изысканий, отчету по изысканиям. | | | | | |
| 20. | Выполнение контрольной работы | - | 2 | - | - | 27 |
| | ИТОГО | | 18 | | | 270 |

5.2 Содержание учебной дисциплины (модуля)

1. Введение. Понятие «Проект». Цель разработки проекта. Для чего нужен проект. Понятие о промышленных и гражданских объектах капитального строительства. Нормативные документы и законодательные акты, регламентирующие процесс и результаты проектирования промышленных и гражданских объектов.
2. Понятие о проектной документации промышленного объекта. Состав проектной документации. Экспертиза проектной документации. Государственная и негосударственная экспертиза проектной документации.
3. Экологические требования и ограничения при разработке проектной документации. Способы оценки воздействия на окружающую среду в проекте. Перечень мероприятий по охране окружающей среды, как неотъемлемая часть проектной документации. Его связь с другими разделами проекта.
4. Экологическая экспертиза проектных решений. В каких случаях и для каких объектов она проводится. Понятие презумпции потенциальной опасности хозяйственной деятельности.
5. Рабочая документация. Порядок разработки и требования, предъявляемые к рабочей документации. Корректировка проектной документации: порядок корректировки, требования к корректировке. Проект производства работ: разработка, реализация.
6. Инженерно-геологические изыскания для проектирования и строительства гражданских и промышленных объектов. Требования к производству изысканий, отчету по изысканиям.
7. Инженерно-геодезические изыскания для проектирования и строительства гражданских и промышленных объектов. Требования к производству изысканий, отчету по изысканиям.
8. Инженерно-гидрометеорологические изыскания для проектирования и строительства гражданских и промышленных объектов. Требования к производству изысканий, отчету по изысканиям.
9. Инженерно-экологические изыскания для проектирования и строительства гражданских и промышленных объектов. Требования к производству изысканий, отчету по изысканиям.

6 ОБРАЗОВАТЕЛЬНЫЕ ТЕХНОЛОГИИ

Освоение дисциплины (модуля) предусматривает репродуктивные (информационные лекции, опросы, работа с книгой и т.д.); активные (доклады, работа с информационными ресурсами, решение задач, кейсов и проч.); интерактивные (бизнес-кейсы, групповые дискуссии, тренинги, анализ ситуаций, деловые и ролевые игры, круглые столы, иные) технологии обучения.

7 ПЕРЕЧЕНЬ УЧЕБНО-МЕТОДИЧЕСКОГО ОБЕСПЕЧЕНИЯ ДЛЯ САМОСТОЯТЕЛЬНОЙ РАБОТЫ ОБУЧАЮЩИХСЯ ПО ДИСЦИПЛИНЕ (МОДУЛЮ)

Для организации самостоятельной работы обучающихся по изучению дисциплины «Природоохранные основы проектирования промышленных и гражданских объектов» кафедрой подготовлены *Методические указания по организации самостоятельной*

работы и задания для обучающихся направления подготовки 20.04.01 Техносферная безопасность.

Для выполнения контрольной работы студентами кафедрой подготовлены **Методические рекомендации и задания к контрольной работе для студентов направления подготовки 20.04.01 Техносферная безопасность.**

Форма контроля самостоятельной работы студентов – контрольная работа, экзамен

8 ОЦЕНОЧНЫЕ МАТЕРИАЛЫ ДЛЯ ПРОВЕДЕНИЯ ТЕКУЩЕГО КОНТРОЛЯ УСПЕВАЕМОСТИ И ПРОМЕЖУТОЧНОЙ АТТЕСТАЦИИ ОБУЧАЮЩИХСЯ ПО ДИСЦИПЛИНЕ (МОДУЛЮ)

Оценка результатов обучения осуществляется в ходе текущего контроля успеваемости и промежуточной аттестации.

Текущий контроль знаний, умений, владений как результат формирования компетенций осуществляется в ходе аудиторных занятий, проводимых по расписанию.

Формы и методы текущего контроля: экспертное наблюдение и оценка результата деятельности обучающегося на учебных занятиях, экспертная оценка выполненных самостоятельных работ, оценка результатов оценочных мероприятий.

Оценочные средства: тест, коллоквиум, контрольная работа.

| № п/п | Тема | Конкретизированные результаты обучения | Оценочные средства |
|----------|---|---|--------------------|
| 1 | <p>Введение. Понятие «Проект». Цель разработки проекта. Для чего нужен проект. Понятие о промышленных и гражданских объектах капитального строительства.</p> <p>Нормативные документы и законодательные акты, регламентирующие процесс и результаты проектирования промышленных и гражданских объектов.</p> | <p><i>Знать:</i> нормы документов, регламентирующих проектирование промышленных и гражданских объектов, в части охраны окружающей среды;</p> <p><i>Уметь:</i> применять и корректно толковать нормы документов, регламентирующих проектирование промышленных и гражданских объектов, в части охраны окружающей среды;</p> <p><i>Владеть:</i> навыками применения норм документов, регламентирующих проектирование промышленных и гражданских объектов, в части охраны окружающей среды;</p> | Коллоквиум М |
| 2 | <p>Понятие о проектной документации промышленного объекта.</p> <p>Состав проектной документации.</p> <p>Экспертиза проектной документации.</p> <p>Государственная и негосударственная экспертиза проектной документации.</p> | <p><i>Знать:</i> нормы документов, регламентирующих проектирование промышленных и гражданских объектов, в части охраны окружающей среды; требования государственной и негосударственной экспертизы к природоохранной части проектов промышленных и гражданских объектов;</p> <p><i>Уметь:</i> применять и корректно толковать нормы документов, регламентирующих проектирование промышленных и гражданских объектов, в части охраны окружающей среды; выполнять требования государственной и негосударственной экспертизы к природоохранной части проектов промышленных и гражданских объектов;</p> <p><i>Владеть:</i> навыками применения норм документов, регламентирующих проектирование промышленных и гражданских объектов, в части охраны окружающей среды;</p> | Коллоквиум М |

| | | | |
|---|---|--|--------------------------|
| | | - навыками работы с органами экспертизы проектной документации промышленных и гражданских объектов. | |
| 3 | Экологические требования и ограничения при разработке проектной документации. Способы оценки воздействия на окружающую среду в проекте. Перечень мероприятий по охране окружающей среды, как неотъемлемая часть проектной документации. Его связь с другими разделами проекта. | <i>Знать:</i> нормы документов, регламентирующих проектирование промышленных и гражданских объектов, в части охраны окружающей среды; принципы разработки мероприятий по охране окружающей среды в проектной документации; <i>Уметь:</i> применять и корректно толковать нормы документов, регламентирующих проектирование промышленных и гражданских объектов, в части охраны окружающей среды; разрабатывать мероприятия по охране окружающей среды в проектной документации промышленных и гражданских объектов; <i>Владеть:</i> навыками применения норм документов, регламентирующих проектирование промышленных и гражданских объектов, в части охраны окружающей среды; - навыками разработки мероприятий по охране окружающей среды в проектной документации; | Тест, контрольная работа |
| 4 | Экологическая экспертиза проектных решений. В каких случаях и для каких объектов она проводится. Понятие презумпции потенциальной опасности хозяйственной деятельности. | <i>Знать:</i> требования государственной и негосударственной экспертизы к природоохранной части проектов промышленных и гражданских объектов; <i>Уметь:</i> выполнять требования государственной и негосударственной экспертизы к природоохранной части проектов промышленных и гражданских объектов; <i>Владеть:</i> навыками работы с органами экспертизы проектной документации промышленных и гражданских объектов. | Коллоквиум |
| 5 | Рабочая документация. Порядок разработки и требования, предъявляемые к рабочей документации. Корректировка проектной документации: порядок корректировки, требования к корректировке. Проект производства работ: разработка, реализация. | <i>Знать:</i> нормы документов, регламентирующих проектирование промышленных и гражданских объектов, в части охраны окружающей среды; принципы разработки мероприятий по охране окружающей среды в проектной документации; <i>Уметь:</i> применять и корректно толковать нормы документов, регламентирующих проектирование промышленных и гражданских объектов, в части охраны окружающей среды; разрабатывать мероприятия по охране окружающей среды в проектной документации промышленных и гражданских объектов; <i>Владеть:</i> навыками применения норм документов, регламентирующих проектирование промышленных и гражданских объектов, в части охраны окружающей среды; - навыками разработки мероприятий по охране окружающей среды в проектной документации; | Коллоквиум |
| 6 | Инженерно-геологические изыскания для проектирования и строительства гражданских и промышленных объектов. Требования к | <i>Знать:</i> нормы документов, регламентирующих проектирование промышленных и гражданских объектов, в части охраны окружающей среды; <i>Уметь:</i> применять и корректно толковать нормы документов, регламентирующих проектирование промышленных и гражданских объектов, в части охраны окружающей среды; | Коллоквиум |

| | | | |
|----|--|--|--------------------|
| | производству изысканий, отчету по изысканиям. | <i>Владеть:</i> навыками применения норм документов, регламентирующих проектирование промышленных и гражданских объектов, в части охраны окружающей среды; | |
| 7 | Инженерно-геодезические изыскания для проектирования и строительства гражданских и промышленных объектов. Требования к производству изысканий, отчету по изысканиям. | <i>Знать:</i> нормы документов, регламентирующих проектирование промышленных и гражданских объектов, в части охраны окружающей среды; <i>Уметь:</i> применять и корректно толковать нормы документов, регламентирующих проектирование промышленных и гражданских объектов, в части охраны окружающей среды; <i>Владеть:</i> навыками применения норм документов, регламентирующих проектирование промышленных и гражданских объектов, в части охраны окружающей среды; | Коллоквиум |
| 8 | Инженерно-гидрометеорологические изыскания для проектирования и строительства гражданских и промышленных объектов. Требования к производству изысканий, отчету по изысканиям. | <i>Знать:</i> нормы документов, регламентирующих проектирование промышленных и гражданских объектов, в части охраны окружающей среды; <i>Уметь:</i> применять и корректно толковать нормы документов, регламентирующих проектирование промышленных и гражданских объектов, в части охраны окружающей среды; <i>Владеть:</i> навыками применения норм документов, регламентирующих проектирование промышленных и гражданских объектов, в части охраны окружающей среды; | Коллоквиум |
| 9 | Инженерно-экологические изыскания для проектирования и строительства гражданских и промышленных объектов. Требования к производству изысканий, отчету по изысканиям. | <i>Знать:</i> нормы документов, регламентирующих проектирование промышленных и гражданских объектов, в части охраны окружающей среды; <i>Уметь:</i> применять и корректно толковать нормы документов, регламентирующих проектирование промышленных и гражданских объектов, в части охраны окружающей среды; <i>Владеть:</i> навыками применения норм документов, регламентирующих проектирование промышленных и гражданских объектов, в части охраны окружающей среды; | Коллоквиум |
| 10 | Выполнение контрольной работы | <i>Знать:</i> - нормы документов, регламентирующих проектирование промышленных и гражданских объектов, в части охраны окружающей среды; - принципы разработки мероприятий по охране окружающей среды в проектной документации; - требования государственной и негосударственной экспертизы к природоохранной части проектов промышленных и гражданских объектов; <i>Уметь:</i> - применять и корректно толковать нормы документов, регламентирующих проектирование промышленных и гражданских объектов, в части охраны окружающей среды; - разрабатывать мероприятия по охране окружающей среды в проектной документации промышленных и гражданских объектов; - выполнять требования государственной и негосударственной экспертизы к | контрольная работа |

| | | |
|--|---|--|
| | природоохранной части проектов промышленных и гражданских объектов; <i>Владеть:</i> - навыками применения норм документов, регламентирующих проектирование промышленных и гражданских объектов, в части охраны окружающей среды; - навыками разработки мероприятий по охране окружающей среды в проектной документации; - навыками работы с органами экспертизы проектной документации промышленных и гражданских объектов. | |
|--|---|--|

Промежуточная аттестация по итогам освоения дисциплины (модуля) проводится в форме экзамена.

Для осуществления текущего контроля знаний, умений, владений и промежуточной аттестации обучающихся используется комплект оценочных средств по дисциплине (модулю).

При реализации дисциплины (модуля) используется балльно-рейтинговая система оценки учебной деятельности в соответствии с Положением о балльно-рейтинговой системе оценки учебной деятельности (учебном рейтинге) обучающихся в ФГБОУ ВО «Уральский государственный горный университет» (СМК ОД.Пл.04-06.222-2021).

Распределение баллов в рамках текущего рейтинга и рейтинга промежуточной аттестации по учебной дисциплине (модулю) представлены в комплекте оценочных средств по дисциплине (модулю).

Полученные значения учебного рейтинга обучающихся в баллах переводятся в оценки, выставляемые по следующей шкале:

| Количество баллов | Отметка за экзамен/ зачёт с оценкой | Отметка о зачёте |
|-------------------|-------------------------------------|------------------|
| 80-100 | Отлично | Зачтено |
| 65-79 | Хорошо | |
| 50-64 | Удовлетворительно | |
| 0-49 | Неудовлетворительно | Не зачтено |

9 МЕТОДИЧЕСКИЕ УКАЗАНИЯ ДЛЯ ОБУЧАЮЩИХСЯ ПО ОСВОЕНИЮ ДИСЦИПЛИНЫ (МОДУЛЯ)

Алгоритм работы обучающихся для качественного усвоения дисциплины (модуля) включает в себя следующие действия:

1. Изучение рабочей программы дисциплины (модуля), что позволит правильно сориентироваться в содержании дисциплины (модуля), системе требований, предъявляемых к обучающемуся со стороны преподавателя.

2. Посещение и конспектирование лекций.

3. Обязательная подготовка к практическим (семинарским) и (или) лабораторным занятиям.

4. Изучение основной и дополнительной литературы, нормативных правовых актов, интернет-источников.

5. Выполнение всех видов самостоятельной работы.

10 ПЕРЕЧЕНЬ УЧЕБНОЙ ЛИТЕРАТУРЫ, НЕОБХОДИМОЙ ДЛЯ ОСВОЕНИЯ ДИСЦИПЛИНЫ (МОДУЛЯ)

10.1 Основная литература

| № п/п | Наименование | Кол-во экз. |
|-------|--|--------------------|
| 1 | Обеспечение экологической безопасности в промышленности: учебно-методическое пособие/ А.В.Хохряков, А.Г.Студенок, И.В.Медведева, А.М.Ольховский, В.Г.Альбрехт, Е.А.Летучая, А.Ф.Фадеев, О.А. Москвина, Е.М. Цейтлин, Г.А. Студенок; Институт инженерной экологии УГГУ. – Екатеринбург: Изд-во УГГУ, 2017. | 30 |
| 2. | Радионова, И. Е. Проектирование предприятий отрасли [Электронный ресурс] : учебно-методическое пособие / И. Е. Радионова. — Электрон.текстовые данные. — СПб.: Университет ИТМО, 2014. — 82 с. — 2227-8397. — Режим доступа: http://www.iprbookshop.ru/67589.html | Электронный ресурс |
| 3. | Бояркин, Д. В. Разработка раздела проектной документации «Перечень мероприятий по охране окружающей среды» [Электронный ресурс] : учебное пособие / Д. В. Бояркин. — Электрон.текстовые данные. — Нижний Новгород : Нижегородский государственный архитектурно-строительный университет, ЭБС АСВ, 2018. — 160 с. — 978-5-528-00261-3. — Режим доступа: http://www.iprbookshop.ru/80830.html | Электронный ресурс |

10.2 Дополнительная литература

| № п/п | Наименование | Кол-во экз. |
|-------|---|--------------------|
| 1. | Голик, В. И. Проектирование горных предприятий [Электронный ресурс]: учебное пособие / В. И. Голик, Ю. И. Разоренов. — Электрон.текстовые данные. — Новочеркасск: Южно-Российский государственный технический университет, Южный институт менеджмента, 2007. — 289 с. — 978-5-88998-775-8. — Режим доступа: http://www.iprbookshop.ru/9577.html | Электронный ресурс |
| 2. | Проектирование предприятий сборного железобетона [Электронный ресурс]: учебное пособие / И. У. Аубакирова, С. А. Волков, М. П. Воронцов [и др.]. — Электрон.текстовые данные. — СПб.: Санкт-Петербургский государственный архитектурно-строительный университет, ЭБС АСВ, 2015. — 169 с. — 978-5-9227-0541-7. — Режим доступа: http://www.iprbookshop.ru/49962.html | Электронный ресурс |
| 3 | Экологическая стратегия развития горнодобывающей отрасли - формирование нового мировоззрения в освоении природных ресурсов: сборник статей: [в 2 томах] / Российская академия наук, Горный институт Кольского научного центра, Всероссийская научно-техническая конференция с участием иностранных специалистов (13-15 октября 2014 г.; Апатиты); гл. ред. Н. Н. Мельников. - Апатиты; Санкт-Петербург : Реноме.Том 2. - 2015. - 120 с. | 2 |

10.3 Нормативные правовые акты

1. Градостроительный кодекс Российской Федерации №190-ФЗ
2. Постановление Правительства РФ от 16.02.2008 г. №87 "О составе разделов проектной документации и требованиях к их содержанию"
3. Постановление Правительства РФ от 05.03.2007 г. №145 «О порядке организации и проведения государственной экспертизы проектной документации и результатов инженерных изысканий»
4. Федеральный закон «Об экологической экспертизе» от 23.11.1995 г. №174-ФЗ

11 ПЕРЕЧЕНЬ РЕСУРСОВ ИНФОРМАЦИОННО – ТЕЛЕКОММУНИКАЦИОННОЙ СЕТИ «ИНТЕРНЕТ», НЕОБХОДИМЫХ ДЛЯ ОСВОЕНИЯ ДИСЦИПЛИНЫ (МОДУЛЯ), СОВРЕМЕННЫХ ПРОФЕССИОНАЛЬНЫХ БАЗ ДАННЫХ, ИНФОРМАЦИОННЫХ СПРАВОЧНЫХ СИСТЕМ

Ресурсы сети Интернет:

1. База нормативных документов <https://www.consultant.ru/>

Информационные справочные системы:

Справочная правовая система «КонсультантПлюс»

Электронный фонд правовой и нормативно-технической информации "Техэксперт" (docs.cntd.ru).

Современные профессиональные базы данных:

E-library: электронная научная библиотека: <https://elibrary.ru>

Scopus: база данных рефератов и цитирования

<https://www.scopus.com/customer/profile/display.uri>

12. ПЕРЕЧЕНЬ ЛИЦЕНЗИОННОГО И СВОБОДНО РАСПРОСТРАНЯЕМОГО ПРОГРАММНОГО ОБЕСПЕЧЕНИЯ (В ТОМ ЧИСЛЕ ОТЕЧЕСТВЕННОГО), ИСПОЛЬЗУЕМОГО ПРИ ОСУЩЕСТВЛЕНИИ ОБРАЗОВАТЕЛЬНОГО ПРОЦЕССА ПО ДИСЦИПЛИНЕ (МОДУЛЮ)

1. Microsoft Windows 8 Professional
2. Microsoft Office Standard 2013
3. Microsoft Office Professional 2010

13 ОПИСАНИЕ МАТЕРИАЛЬНО-ТЕХНИЧЕСКОЙ БАЗЫ, НЕОБХОДИМОЙ ДЛЯ ОСУЩЕСТВЛЕНИЯ ОБРАЗОВАТЕЛЬНОГО ПРОЦЕССА ПО ДИСЦИПЛИНЕ (МОДУЛЮ)

Реализация данной учебной дисциплины (модуля) осуществляется с использованием материально-технической базы, обеспечивающей проведение всех видов учебных занятий обучающихся, предусмотренных программой учебной дисциплины (модуля), соответствующей действующим санитарным и противопожарным правилам и нормам.

14 ОСОБЕННОСТИ РЕАЛИЗАЦИИ УЧЕБНОЙ ДИСЦИПЛИНЫ (МОДУЛЯ) ДЛЯ ЛИЦ С ИНВАЛИДНОСТЬЮ И ОГРАНИЧЕННЫМИ ВОЗМОЖНОСТЯМИ ЗДОРОВЬЯ

Освоение дисциплины (модуля) для обучающихся с инвалидностью и ограниченными возможностями здоровья может быть организовано с учётом особенностей их психофизического развития, индивидуальных возможностей и необходимых специальных условий их обучения.

При реализации данной дисциплины (модуля) используются различные образовательные технологии (в том числе дистанционные) с учётом их адаптации для обучающихся с инвалидностью и ограниченными возможностями здоровья в зависимости от вида и характера ограниченных возможностей здоровья обучающихся.

Образовательные технологии используются во всех основных видах учебной работы по дисциплине (модулю) (контактная работа, самостоятельная работа, индивидуальная работа), адаптируются с учётом способностей, особенностей восприятия, готовности к освоению учебного материала, имеющегося индивидуального социально-образовательного опыта обучающихся с инвалидностью и ограниченными возможностями здоровья.

При реализации дисциплины (модуля) конкретные формы и виды самостоятельной и индивидуальной работы обучающихся с инвалидностью и ограниченными возможностями здоровья устанавливаются преподавателем. Выбор форм и видов самостоятельной и индивидуальной работы обучающихся с инвалидностью и обучающихся с ограниченными возможностями здоровья осуществляется с учётом их способностей, особенностей восприятия и готовности к освоению учебного материала.

Обучающиеся из числа лиц с ограниченными возможностями здоровья и с инвалидностью при необходимости обеспечиваются печатными и (или) электронными образовательными ресурсами (учебники, учебные пособия, материалы для самостоятельной работы и т.д.) в формах, адаптированных к ограничениям их здоровья и восприятия информации:

для лиц с нарушениями зрения:

- в печатной форме увеличенным шрифтом;
- в форме электронного документа;

для лиц с нарушениями слуха:

- в печатной форме;
- в форме электронного документа;

для лиц с нарушениями опорно-двигательного аппарата:

- в печатной форме;
- в форме электронного документа.

Данный перечень может быть конкретизирован в зависимости от контингента обучающихся.

Проведение текущего контроля успеваемости и промежуточной аттестации (конкретные формы и процедуры) для обучающихся с инвалидностью и ограниченными возможностями здоровья по дисциплине (модулю) устанавливается ФГБОУ ВО «УГГУ» самостоятельно с учётом ограничений их здоровья и доводятся до сведения обучающихся в сроки, определённые в локальных актах университета.

Процедура проведения промежуточной аттестации для обучающихся с инвалидностью и ограниченными возможностями здоровья при необходимости устанавливается с учётом индивидуальных психофизических особенностей (устно, письменно на бумаге, письменно на компьютере, в форме тестирования и т.п.). При необходимости предусматривается увеличение времени на подготовку к промежуточной аттестации, а также предоставляется дополнительное время для подготовки ответа в ходе промежуточной аттестации. При необходимости промежуточная аттестация может проводиться в несколько этапов. Возможно установление индивидуальных графиков проведения текущего контроля успеваемости и прохождения промежуточной аттестации.

Учебно-методические материалы для проведения текущего контроля успеваемости и промежуточной аттестации предоставляются в формах с учётом особенностей их психофизического развития, индивидуальных возможностей к восприятию информации.

Освоение дисциплины (модуля) и проведение процедуры оценивания результатов обучения обучающихся с инвалидностью и ограниченными возможностями здоровья предусматривает (в случае необходимости) использование специальных технических средств, необходимых им в связи с их индивидуальными особенностями. Эти средства могут быть предоставлены университетом, могут использоваться собственные технические средства.

Каждый обучающийся из числа лиц с инвалидностью и ограниченными возможностями здоровья в течение всего периода обучения при необходимости будет обеспечен индивидуальным неограниченным доступом к электронной информационно-образовательной среде УГГУ с использованием специальных технических и программных средств, содержащей электронные образовательные ресурсы, перечисленные в данной рабочей программе дисциплины (модуля) и иметь доступ к необходимому программному

обеспечению, адаптированному для обучающихся инвалидов и обучающихся с ограниченными возможностями здоровья.

МИНОБРНАУКИ РОССИИ

ФГБОУ ВО «Уральский государственный горный университет»



РАБОЧАЯ ПРОГРАММА ДИСЦИПЛИНЫ (МОДУЛЯ)

**Б1.О.07 РАЗРАБОТКА ПРИРОДООХРАННОЙ
ДОКУМЕНТАЦИИ**

Направление подготовки
20.04.01 Техносферная безопасность

Направленность (профиль)
Экологический менеджмент предприятий и территорий

год набора: 2023

Авторы: Цейтлин, доцент, к.г.-м.н., Москвина О.А., старший преподаватель

Одобрена на заседании кафедры

Инженерной экологии
(название кафедры)

Зав.кафедрой

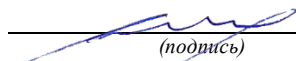
(подпись)

Хохряков А.В.
(Фамилия И.О.)

Протокол № 1 от 09.09.2022 г.
(Дата)

Рассмотрена методической комиссией

Инженерно-экономического факультета
(название факультета)

Зав.кафедрой

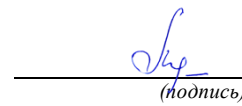
(подпись)

Мочалова Л.А.
(Фамилия И.О.)

Протокол № 1 от 13.09.2022 г.
(Дата)

Екатеринбург

Аннотация рабочей программы дисциплины (модуля) «Разработка природоохранной документации»

Трудоемкость дисциплины (модуля): 6 з. е. 180 часа.

Форма промежуточной аттестации – зачёт/экзамен в зависимости от семестра.

Цель дисциплины (модуля): формирование представления о том, что нормативы предельно допустимого воздействия на окружающую среду обеспечивают минимизацию ущерба, наносимого окружающей среде в процессе хозяйственной деятельности предприятий, и являются одним из основных составляющих механизма охраны окружающей среды.

Компетенции, формируемые в процессе изучения дисциплины (модуля):

общепрофессиональные:

- способен разрабатывать нормативно-правовую документацию сферы профессиональной деятельности в соответствующих областях безопасности, проводить экспертизу проектов нормативных правовых актов (ОПК-5).

Тип задач проф. деятельности: научно-исследовательский

- способность разработки в организации мероприятий по экономическому регулированию в области охраны окружающей среды (ПК-1).

Результат изучения дисциплины (модуля):

Знать:

- основные требования законодательства РФ в области нормирования вредных воздействий на окружающую среду; методы и методики, используемые при установлении нормативов предельно допустимых вредных воздействий на окружающую среду; структуру государственной системы нормирования вредных воздействий и организации работы на предприятии по инвентаризации и нормированию выбросов, сбросов и образования и размещения отходов.

Уметь:

- применять полученные знания для экологической оценки и ранжирования факторов воздействия предприятия на состояние окружающей среды, разработки обоснованного плана природоохранных мероприятий.

Владеть:

- основными методами и приемами исследовательской и практической работы в области оценки экологической эффективности предлагаемых мероприятий по сокращению выбросов, сбросов, нормативов образования отходов.

1 ЦЕЛИ ОСВОЕНИЯ ДИСЦИПЛИНЫ (МОДУЛЯ)

Целью освоения учебной дисциплины «Разработка природоохранной документации» является обучение студентов анализу природоохранной документации, овладение обучающимися теоретическими знаниями и практическими навыками в составлении и ведении природоохранной документации, а также процедур ее предоставления и согласования в уполномоченных государственных органах.

Для достижения указанной цели необходимо:

- *развитие* творческого инновационного подхода к управлению охраной окружающей среды на предприятии;
- *обучение* студентами умениями и навыками практического решения управленческих проблем в области охраны окружающей среды;
- *развитие* понимания управления как области профессиональной деятельности, требующих глубоких теоретических знаний в области охраны окружающей среды.

2 ПЕРЕЧЕНЬ ПЛАНИРУЕМЫХ РЕЗУЛЬТАТОВ ОБУЧЕНИЯ ПО ДИСЦИПЛИНЕ (МОДУЛЮ)

Результаты освоения дисциплины (модуля) и формируемые у обучающихся компетенции определены в таблице 2.1.

Таблица 2.1 Формируемые компетенции и результаты обучения

| Код и наименование компетенции | Результаты обучения | | Код и наименование индикатора достижения компетенции |
|--|---------------------|---|---|
| 1 | 2 | | 3 |
| ПК-1 Способен разработки в организации мероприятий по экономическом у регулированию в области охраны окружающей среды | <i>Знать</i> | - действующие нормативные требования для разработки природоохранной документации | ПК-1.1 разрабатывает природоохранную документацию с учетом существующих нормативных требований |
| | <i>Уметь</i> | - ориентироваться в существующих нормативных требованиях | |
| | <i>Владеть</i> | - навыками систематизации существующих нормативных требований в зависимости от разрабатываемой природоохранной документации | |
| ОПК-5 Способен разрабатывать нормативно-правовую документацию сферы профессиональной деятельности в соответствующих областях безопасности, проводить экспертизу проектов | <i>Знать</i> | - государственные требования в сфере техносферной безопасности | ОПК-5.1 разрабатывает нормативно-правовую документацию в соответствии установленным государственным требованиям в сфере техносферной безопасности |
| | <i>Уметь</i> | - применять государственные требования в сфере техносферной безопасности | |
| | <i>Владеть</i> | - навыками разработки нормативно-правовой документации в соответствии установленным государственным требованиям в сфере техносферной безопасности | |
| | <i>Знать</i> | - как применять методы анализа техногенного риска при разработке природоохранной документации | ОПК-5.2 проводит экспертизу проектов нормативно-правовых актов в сфере техносферной безопасности |
| | <i>Уметь</i> | - применять методы анализа техногенного риска при разработке природоохранной документации | |

| | | | |
|----------------------------|----------------|---|--|
| нормативных правовых актов | <i>Владеть</i> | - методами анализа техногенного риска при разработке природоохранной документации | |
|----------------------------|----------------|---|--|

3 МЕСТО ДИСЦИПЛИНЫ (МОДУЛЯ) В СТРУКТУРЕ ОБРАЗОВАТЕЛЬНОЙ ПРОГРАММЫ

Дисциплина «Разработка природоохранной документации» является дисциплиной обязательной, части Блока 1 «Дисциплины (модули)» учебного плана по направлению подготовки 20.04.01 «Техносферная безопасность».

4 ОБЪЕМ ДИСЦИПЛИНЫ (МОДУЛЯ) В ЗАЧЕТНЫХ ЕДИНИЦАХ С УКАЗАНИЕМ КОЛИЧЕСТВА АКАДЕМИЧЕСКИХ ЧАСОВ, ВЫДЕЛЕННЫХ НА КОНТАКТНУЮ РАБОТУ ОБУЧАЮЩИХСЯ С ПРЕПОДАВАТЕЛЕМ (ПО ВИДАМ УЧЕБНЫХ ЗАНЯТИЙ) И НА САМОСТОЯТЕЛЬНУЮ РАБОТУ

| кол-во з.е. | Трудоемкость дисциплины | | | | | | | контрольные, расчетно-графические работы, рефераты | курсовые работы (проекты) |
|------------------------------------|-------------------------|--------|------------|--------|-----|-------|------|--|---------------------------|
| | часы | | | | | | | | |
| | общая | лекции | практ.зан. | лабор. | СР | зачет | экз. | | |
| <i>Очная форма обучения</i> | | | | | | | | | |
| 5 | 180 | - | 40 | - | 140 | 1 | 3 | - | 3 К.П |
| <i>Очно-заочная форма обучения</i> | | | | | | | | | |
| 6 | 216 | - | 52 | - | 164 | 1 | 2 | - | 2 К.П |

5 СОДЕРЖАНИЕ ДИСЦИПЛИНЫ (МОДУЛЯ), СТРУКТУРИРОВАННОЕ ПО ТЕМАМ (РАЗДЕЛАМ) С УКАЗАНИЕМ ОТВЕДЕННОГО НА НИХ КОЛИЧЕСТВА АКАДЕМИЧЕСКИХ ЧАСОВ И ВИДОВ УЧЕБНЫХ ЗАНЯТИЙ

5.1 Тематический план изучения дисциплины (модуля)

Для студентов очной формы обучения:

| № | Тема, раздел | Контактная работа обучающихся с преподавателем | | | Практическая подготовка | Самостоятельная работа |
|-----------|--|--|------------------------------|-----------------|-------------------------|------------------------|
| | | лекции | практич. занятия и др. формы | лаборат. занят. | | |
| 1 семестр | | | | | | |
| 1. | Виды документации предприятия: обосновывающая, разрешительная, организационно-распорядительная, отчетная | - | 4 | - | - | 14 |
| 2. | Документация по охране атмосферного воздуха | - | 4 | - | - | 14 |
| 3. | Документация по охране водных объектов | - | 4 | - | - | 14 |
| 4. | Документация по обращению с отходами | - | 4 | - | - | 14 |
| 5. | Паспортизация отходов I-IV классов опасности | - | 4 | - | - | 14 |
| 6. | Лицензирование деятельности по обращению с отходами | - | 4 | - | - | 14 |

| | | | | | | |
|-------------------------|---|---|-----------|---|---|-----------|
| Итого за семестр | | - | 24 | - | - | 70 |
| 3 семестр | | | | | | |
| 1. | Нормативы допустимых сбросов (НДС) веществ и микроорганизмов в водные объекты | - | 2 | - | - | 3 |
| 2. | Определение класса опасности отходов | - | 2 | - | - | 3 |
| 3. | Нормативы образования отходов и лимитов на их размещение | - | 2 | - | - | 3 |
| 4. | Мониторинг объектов размещения отходов | - | 2 | - | - | 3 |
| 5. | Комплексное экологическое разрешение и декларация о воздействии на окружающую среду | - | 3 | - | - | 3 |
| 6. | Порядок производственного экологического контроля | - | 3 | - | - | 5 |
| 7. | Курсовой проект | - | 2 | - | - | 50 |
| Итого за семестр | | - | 16 | - | - | 70 |

Для студентов очно-заочной формы обучения:

| № | Тема, раздел | Контактная работа обучающихся с преподавателем | | | Практическая подготовка | Самостоятельная работа |
|-------------------------|--|--|------------------------------|-----------------|-------------------------|------------------------|
| | | лекции | практич. занятия и др. формы | лаборат. занят. | | |
| 1 семестр | | | | | | |
| 1. | Виды документации предприятия: обосновывающая, разрешительная, организационно-распорядительная, отчетная | - | 4 | - | - | 14 |
| 2. | Документация по охране атмосферного воздуха | - | 4 | - | - | 14 |
| 3. | Документация по охране водных объектов | - | 4 | - | - | 14 |
| 4. | Документация по обращению с отходами | - | 4 | - | - | 14 |
| 5. | Паспортизация отходов I-IV классов опасности | - | 4 | - | - | 14 |
| 6. | Лицензирование деятельности по обращению с отходами | - | 4 | - | - | 14 |
| Итого за семестр | | - | 18 | - | - | 82 |
| 2 семестр | | | | | | |
| 1. | Нормативы допустимых сбросов (НДС) веществ и микроорганизмов в водные объекты | - | 5 | - | - | 2 |
| 2. | Определение класса опасности отходов | - | 5 | - | - | 2 |
| 3. | Нормативы образования отходов и лимитов на их размещение | - | 5 | - | - | 2 |
| 4. | Мониторинг объектов размещения отходов | - | 5 | - | - | 2 |
| 5. | Комплексное экологическое разрешение и декларация о воздействии на окружающую среду | - | 4 | - | - | 2 |
| 6. | Порядок производственного экологического контроля | - | 4 | - | - | 2 |
| 7. | Курсовой проект | - | 6 | - | - | 70 |
| Итого за семестр | | - | 34 | - | - | 82 |

5.2 Содержание учебной дисциплины (модуля)

- Тема 1.** Виды документации предприятия: обосновывающая, разрешительная, организационно-распорядительная, отчетная.
- Тема 2.** Документация по охране атмосферного воздуха.
- Тема 3.** Документация по охране водных объектов.
- Тема 4.** Документация по обращению с отходами.
- Тема 5.** Паспортизация отходов I-IV классов опасности.
- Тема 6.** Лицензирование деятельности по обращению с отходами.
- Тема 7.** Нормативы допустимых сбросов (НДС) веществ и микроорганизмов в водные объекты.
- Тема 8.** Определение класса опасности отходов.
- Тема 9.** Нормативы образования отходов и лимитов на их размещение
- Тема 10.** Мониторинг объектов размещения отходов.
- Тема 11.** Комплексное экологическое разрешение и декларация о воздействии на окружающую среду.
- Тема 12.** Порядок производственного экологического контроля.

6 ОБРАЗОВАТЕЛЬНЫЕ ТЕХНОЛОГИИ

Освоение дисциплины (модуля) предусматривает репродуктивные (информационные лекции, опросы, работа с книгой и т.д.); активные (доклады, работа с информационными ресурсами, решение задач, кейсов и проч.); интерактивные (бизнес-кейсы, групповые дискуссии, тренинги, анализ ситуаций, деловые и ролевые игры, круглые столы, иные) технологии обучения.

7 ПЕРЕЧЕНЬ УЧЕБНО-МЕТОДИЧЕСКОГО ОБЕСПЕЧЕНИЯ ДЛЯ САМОСТОЯТЕЛЬНОЙ РАБОТЫ ОБУЧАЮЩИХСЯ ПО ДИСЦИПЛИНЕ (МОДУЛЮ)

Для организации самостоятельной работы обучающихся по изучению дисциплины «Разработка природоохранной документации» кафедрой подготовлены *Методические указания по организации самостоятельной работы и задания для обучающихся направления подготовки 20.04.01 Техносферная безопасность*.

Для выполнения курсового проекта кафедрой подготовлены *Методические рекомендации по выполнению курсового проекта для студентов направления подготовки 20.04.01 Техносферная безопасность*.

Форма контроля самостоятельной работы студентов – проверка на практическом занятии, защита курсового проекта, тестирование, зачет/экзамен в зависимости от семестра.

8 ОЦЕНОЧНЫЕ МАТЕРИАЛЫ ДЛЯ ПРОВЕДЕНИЯ ТЕКУЩЕГО КОНТРОЛЯ УСПЕВАЕМОСТИ И ПРОМЕЖУТОЧНОЙ АТТЕСТАЦИИ ОБУЧАЮЩИХСЯ ПО ДИСЦИПЛИНЕ (МОДУЛЮ)

Оценка результатов обучения осуществляется в ходе текущего контроля успеваемости и промежуточной аттестации.

Текущий контроль знаний, умений, владений как результат формирования компетенций осуществляется в ходе аудиторных занятий, проводимых по расписанию.

Формы и методы текущего контроля: экспертное наблюдение и оценка результата деятельности обучающегося на учебных занятиях, экспертная оценка выполненных самостоятельных работ, оценка результатов оценочных мероприятий.

Оценочные средства: тест.

| <i>№ п/п</i> | <i>Тема</i> | <i>Конкретизированные результаты обучения</i> | <i>Оценочные средства</i> |
|------------------|---|---|-------------------------------|
| 1 | Виды документации предприятия: обосновывающая, разрешительная, организационно-распорядительная, отчетная. | <p><i>Знать:</i> как применять методы анализа техногенного риска при разработке природоохранной документации; как безопасно размещать и применять технические средства при разработке природоохранной документации</p> <p><i>Уметь:</i> применять методы оценки надежности техногенного риска при разработке природоохранной документации рационально решать вопросы безопасного размещения и применения технических средств при разработке природоохранной документации</p> <p><i>Владеть:</i> методами оценки надежности техногенного риска при разработке природоохранной документации</p> <p>Способностью к рациональному решению вопросов размещения и применения технических средств в регионах при разработке природоохранной документации</p> | тест |
| 2 | Документация по охране атмосферного воздуха | <p><i>Знать:</i> способы применения действующих нормативных правовых актов и виды современных измерений для решения задач обеспечения экологической безопасности атмосферы</p> <p><i>Уметь:</i> проводить измерения уровней опасностей в среде обитания, обрабатывать полученные результаты при разработке природоохранной документации по охране атмосферы</p> <p><i>Владеть:</i> навыками применения современной измерительной техники и современных методов измерения для решения задач обеспечения экологической безопасности атмосферы</p> | тест |
| 3 | Документация по охране водных объектов | <p><i>Знать:</i> способы применения действующих нормативных правовых актов и виды современных измерений для решения задач обеспечения экологической безопасности водных объектов</p> <p><i>Уметь:</i> проводить измерения уровней опасностей водного объекта с помощью современной измерительной техники, обрабатывать полученные результаты при разработке природоохранной документации по охране водных объектов</p> <p><i>Владеть:</i> навыками применения современной измерительной техники и видами современных измерений для решения задач обеспечения экологической безопасности водных объектов</p> | тест |
| 4 | Документация по обращению с отходами | <p><i>Знать:</i> способы применения действующих нормативных правовых актов, современные методы измерения для решения задач обеспечения экологической безопасности в области обращения с отходами</p> <p><i>Уметь:</i> проводить измерения, обрабатывать полученные результаты при разработке природоохранной документации при обращении с отходами</p> <p><i>Владеть:</i> навыками применения современной измерительной техники для решения задач обеспечения экологической безопасности при обращении с отходами</p> | тест |
| 5 | Паспортизация отходов I-IV классов опасности | <p><i>Знать:</i> способы применения действующих нормативных правовых актов, современные методы измерения и современную измерительную технику при проведении паспортизации отходов</p> | тест |

| <i>№ n/n</i> | <i>Тема</i> | <i>Конкретизированные результаты обучения</i> | <i>Оценочные средства</i> |
|------------------|---|---|-------------------------------|
| | | <p>Уметь: проводить измерения, обрабатывать полученные результаты при разработке паспорта отхода</p> <p>Владеть: навыками применения современной измерительной техники и методов измерения для составления паспорта отходов</p> | |
| 6 | Лицензирование деятельности по обращению с отходами | <p>Знать: способы применения действующих нормативных правовых актов для решения задач обеспечения экологической безопасности при лицензировании деятельности по обращению с отходами</p> <p>Уметь: проводить измерения уровней опасностей, рационально решать вопросы безопасного размещения и применения, обрабатывать полученные результаты при лицензировании деятельности по обращению с отходами</p> <p>Владеть: навыками рационального применения технических средств для лицензирования деятельности по обращению с отходами</p> | тест |
| 7 | Нормативы допустимых сбросов (НДС) веществ и микроорганизмов в водные объекты | <p>Знать: способы применения действующих нормативных правовых актов для решения задач обеспечения экологической безопасности при разработке нормативов допустимых сбросов загрязняющих веществ и микроорганизмов в водные объекты</p> <p>Уметь: проводить измерения уровней опасностей в среде обитания, обрабатывать полученные результаты при разработке нормативов допустимых сбросов</p> <p>Владеть: навыками применения современной измерительной техники для решения задач обеспечения экологической безопасности при разработке нормативов допустимых сбросов</p> | тест |
| 8 | Определение класса опасности отходов | <p><i>Знать:</i> как применять методы анализа и оценки надежности техногенного риска при определении класса опасности отходов</p> <p><i>Уметь:</i> применять методы анализа и оценки надежности техногенного риска при определении класса опасности отходов</p> <p><i>Владеть:</i> методами анализа и оценки надежности техногенного риска при определении класса опасности отходов</p> | тест |
| 9 | Нормативы образования отходов и лимитов на их размещение | <p>Знать: способы применения действующих нормативных правовых актов для решения задач обеспечения экологической безопасности при лицензировании деятельности по обращению с отходами</p> <p>рациональное решение вопросов безопасного размещения отходов, рациональное применение лимитов на их размещение</p> <p>Уметь: рационально применять технические средства при разработке ПНООЛР</p> <p>Владеть: навыками рационального применения технических средств и навыками решения вопросов безопасного размещения и применения нормативов образования отходов и лимитов на их размещение</p> | тест |
| 10 | Мониторинг объектов размещения отходов | <p>Знать: способы применения действующих нормативных правовых актов для решения задач обеспечения экологической безопасности при мониторинге объектов размещения отходов в регионах</p> | тест |

| <i>№ n/n</i> | <i>Тема</i> | <i>Конкретизированные результаты обучения</i> | <i>Оценочные средства</i> |
|------------------|---|---|-------------------------------|
| | | Уметь: рационально применять технические средства при проведении мониторинга объектов размещения отходов Владеть: навыками рационального применения технических средств и навыками решения вопросов при проведении мониторинга объектов размещения отходов | |
| 11 | Комплексное экологическое разрешение и декларация о воздействии на окружающую среду | Знать: способы применения действующих нормативных правовых актов для решения задач обеспечения экологической безопасности при получении комплексного экологического разрешения и составлении декларации о воздействии на окружающую среду Уметь: проводить измерения уровней опасностей, рационально решать вопросы обеспечения безопасности при получении комплексного экологического разрешения и составлении декларации о воздействии на окружающую среду Владеть: навыками рационального применения технических средств при получении комплексного экологического разрешения и составлении декларации о воздействии на окружающую среду | тест |
| 12 | Порядок производственного экологического контроля | Знать: способы применения действующих методов анализа и оценки надежности и техногенного риска при проведении производственного экологического контроля как рационально и безопасно применять технические средства при проведении производственного экологического контроля Уметь: проводить измерения уровней опасностей, рационально решать вопросы безопасности при производственном экологическом контроле Применять методы анализа и оценки надежности и оценку техногенного риска при проведении производственного экологического контроля Владеть: навыками рационального применения технических средств для проведения производственного экологического контроля Методами анализа и оценкой надежности и техногенного риска при проведении производственного экологического контроля | тест |

Промежуточная аттестация по итогам освоения дисциплины проводится в форме экзамена/зачета и защиты курсового проекта.

Для осуществления текущего контроля знаний, умений, владений и промежуточной аттестации обучающихся используется комплект оценочных средств по дисциплине.

При реализации дисциплины (модуля) используется балльно-рейтинговая система оценки учебной деятельности в соответствии с Положением о балльно-рейтинговой системе оценки учебной деятельности (учебном рейтинге) обучающихся в ФГБОУ ВО «Уральский государственный горный университет» (СМК ОД.Пл.04-06.222-2021).

Распределение баллов в рамках текущего рейтинга и рейтинга промежуточной аттестации по учебной дисциплине (модулю) и курсовой работы (проекта) представлены в комплекте оценочных средств по дисциплине (модулю).

Полученные значения учебного рейтинга обучающихся в баллах переводятся в оценки, выставляемые по следующей шкале:

| | | |
|-------------------|-------------------------------------|------------------|
| Количество баллов | Отметка за экзамен/ зачёт с оценкой | Отметка о зачёте |
|-------------------|-------------------------------------|------------------|

| | | |
|--------|---------------------|------------|
| 80-100 | Отлично | Зачтено |
| 65-79 | Хорошо | |
| 50-64 | Удовлетворительно | |
| 0-49 | Неудовлетворительно | Не зачтено |

Выполнение обучающимся курсовой работы (проекта) является отдельным видом учебной деятельности. Полученные значения учебного рейтинга обучающихся по курсовой работе (проекту) в баллах переводятся в оценки, выставляемые по шкале, указанной выше.

9 МЕТОДИЧЕСКИЕ УКАЗАНИЯ ДЛЯ ОБУЧАЮЩИХСЯ ПО ОСВОЕНИЮ ДИСЦИПЛИНЫ (МОДУЛЯ)

Алгоритм работы обучающихся для качественного усвоения дисциплины (модуля) включает в себя следующие действия:

1. Изучение рабочей программы дисциплины (модуля), что позволит правильно сориентироваться в содержании дисциплины (модуля), системе требований, предъявляемых к обучающемуся со стороны преподавателя.
2. Посещение и конспектирование лекций.
3. Обязательная подготовка к практическим (семинарским) и (или) лабораторным занятиям.
4. Изучение основной и дополнительной литературы, нормативных правовых актов, интернет-источников.
5. Выполнение всех видов самостоятельной работы.

10 ПЕРЕЧЕНЬ УЧЕБНОЙ ЛИТЕРАТУРЫ, НЕОБХОДИМОЙ ДЛЯ ОСВОЕНИЯ ДИСЦИПЛИНЫ (МОДУЛЯ)

10.1 Основная литература

| № п/п | Наименование | Кол-во экз. |
|-------|---|-------------|
| 1 | Обеспечение экологической безопасности в промышленности: учебное пособие. (учебное издание), под ред. Хохрякова А.В., Студенка А.Г.// А.В. Хохряков А.Г. Студенок И.В. Медведева и др./ Урал. гос. горный ун-т. – Екатеринбург: Изд-во УГГУ, 2017. – 296 с. | 30 |
| 2 | Васина, М. В. Разработка проекта нормативов образования отходов и лимитов на их размещение [Электронный ресурс] : учебное пособие / М. В. Васина, Е. Г. Холкин. — Электрон. текстовые данные. — Омск : Омский государственный технический университет, 2017. — 124 с. — 978-5-8149-2452-0. — Режим доступа: http://www.iprbookshop.ru/78461.html | эл. ресурс |
| 3 | Латышенко, К. П. Информационно-измерительные системы для экологического мониторинга [Электронный ресурс] : учебное пособие / К. П. Латышенко, А. А. Попов. — 2-е изд. — Электрон. текстовые данные. — Саратов : Вузовское образование, 2019. — 309 с. — 978-5-4487-0383-6. — Режим доступа: http://www.iprbookshop.ru/79627.html | эл. ресурс |
| 4 | Ветошкин, А. Г. Нормативное и техническое обеспечение безопасности жизнедеятельности. Часть 1. Нормативно-управленческое обеспечение безопасности жизнедеятельности [Электронный ресурс] : учебно-практическое пособие / А. Г. Ветошкин. — Электрон. текстовые данные. — М. : Инфра-Инженерия, 2017. — 470 с. — 978-5-9729-0162-3. — Режим доступа: http://www.iprbookshop.ru/68996.html | эл. ресурс |
| 5 | Ветошкин, А. Г. Нормативное и техническое обеспечение безопасности жизнедеятельности. Часть 2. Инженерно-техническое обеспечение безопасности жизнедеятельности [Электронный ресурс] : учебно-практическое пособие / А. Г. Ветошкин. — Электрон. текстовые данные. — М. : Инфра-Инженерия, 2017. — 652 с. — 978-5-9729-0163-0. — Режим доступа: http://www.iprbookshop.ru/68997.html | эл. ресурс |
| 6 | Саркисов, О. Р. Экологическая безопасность и эколого-правовые проблемы в области загрязнения окружающей среды [Электронный ресурс] : учебное пособие | эл. ресурс |

| | | |
|--|--|--|
| | для студентов вузов, образовательных учреждений юридического и эколого-экономического профиля / О. Р. Саркисов, Е. Л. Любарский, С. Я. Казанцев. — Электрон. текстовые данные. — М. : ЮНИТИ-ДАНА, 2017. — 231 с. — 978-5-238-02251-2. — Режим доступа: http://www.iprbookshop.ru/74950.html | |
|--|--|--|

10.2 Дополнительная литература

| № п/п | Наименование | Кол-во экз. |
|-------|---|-------------|
| 1 | Грубецкой К.Н., Краснянский Г.Л., Хронин В.В., Коваленко В.С. Проектирование карьеров. Учебник. - М.: 2009. – 694 с. | 40 |
| 2 | Хохряков В.С. Оценка эффективности инвестиционных проектов открытых горных разработок. Учебное пособие. УГГГА, Екатеринбург, 1996. | 31 |
| 3 | Томаков П.И., Коваленко В.С., Михайлов А.М., Калашников А.Т. Экология и охрана природы при открытых горных работах. – М.: Изд-во МГГУ, 2000 г. – 417 с. | 27 |
| 4 | Адамов Э.В. Основы проектирования обогатительных фабрик [Электронный ресурс] : учебник / Э.В. Адамов. — Электрон. текстовые данные. — М.: Издательский Дом МИСиС, 2012. — 647 с. — 978-5-87623-458-2. — Режим доступа: http://www.iprbookshop.ru/56743.html | эл. ресурс |
| 5 | Василенко Т.А. Оценка воздействия на окружающую среду и экологическая экспертиза инженерных проектов [Электронный ресурс]: учебное пособие / Т.А. Василенко, С.В. Свергузова. — Электрон. текстовые данные. — М.: Инфра-Инженерия, 2017. — 264 с. — 978-5-9729-0173-9. — Режим доступа: http://www.iprbookshop.ru/69001.html | эл. ресурс |
| 6 | Практикум по инженерной экологии. Расчет загрязнения атмосферы выбросами от точечного источника [Электронный ресурс] : методические указания к самостоятельной работе студентов профиля «Теплофизика, автоматизация и экология промышленных печей» по дисциплине «Инженерная экология» / . — Электрон. текстовые данные. — Липецк: Липецкий государственный технический университет, ЭБС АСВ, 2014. — 25 с. — 2227-8397. — Режим доступа: http://www.iprbookshop.ru/55649.html | эл. ресурс |
| 7 | Керро Н.И. Экологическая безопасность в строительстве [Электронный ресурс] : риски и предпроектные исследования / Н.И. Керро. — Электрон. текстовые данные. — М.: Инфра-Инженерия, 2017. — 246 с. — 978-5-9729-0152-4. — Режим доступа: http://www.iprbookshop.ru/69020.html | эл. ресурс |
| 8 | Экологическое проектирование и экспертиза: учебник / В. М. Питулько, В. В. Иванова. - Ростов-на-Дону: Феникс, 2016. - 472 с.: табл., рис. - (Высшее образование). - Библиогр.: с. 458-463. - ISBN 978-5-222-26267-2 | 11 |

10.3 Нормативные правовые акты

1. Федеральный закон №7-ФЗ от 10.01.2002 г. «Об охране окружающей среды» [Электронный ресурс]: - Режим доступа: ИПС «КонсультантПлюс»
2. Федеральный закон №89-ФЗ от 24.06.1998 г. «Об отходах производства и потребления» [Электронный ресурс]: - Режим доступа: ИПС «КонсультантПлюс»
3. СанПиН 2.2.1/2.1.1.1200-03. Санитарно-защитные зоны и санитарная классификация предприятий, сооружений и иных объектов [Электронный ресурс]: - Режим доступа: ИПС «КонсультантПлюс»
4. СанПиН 2.1.7.1322-03. Гигиенические требования к размещению и обезвреживанию отходов производства и потребления [Электронный ресурс]: - Режим доступа: ИПС «КонсультантПлюс»
5. СНиП 23-01-99. Строительная климатология [Электронный ресурс]: - Режим доступа: ИПС «КонсультантПлюс»
6. СП 11-101-95 «Порядок разработки, согласования, утверждения и состав обоснований инвестиций в строительство предприятий, зданий и сооружений» [Электронный ресурс]: - Режим доступа: ИПС «КонсультантПлюс»

7. Пособие по разработке раздела «Охрана окружающей среды» к СНиП 11-01-95. – М.: ГП «Центринвестпроект», 2000. – 235 с. [Электронный ресурс]: - Режим доступа: ИПС «КонсультантПлюс»

8. Приказ Минприроды России от 05.08.2014 N 349 «Об утверждении Методических указаний по разработке проектов нормативов образования отходов и лимитов на их размещение» (Зарегистрировано в Минюсте России 24.10.2014 N 34446) [Электронный ресурс]: - Режим доступа: ИПС «КонсультантПлюс»

9. Приказ Минприроды России от 16.10.2018 N 522 «Об утверждении методических рекомендаций по заполнению формы отчета об организации и о результатах осуществления производственного экологического контроля, в том числе в форме электронного документа, подписанного усиленной квалифицированной электронной подписью» [Электронный ресурс]: - Режим доступа: ИПС «КонсультантПлюс»

11 ПЕРЕЧЕНЬ РЕСУРСОВ ИНФОРМАЦИОННО – ТЕЛЕКОММУНИКАЦИОННОЙ СЕТИ «ИНТЕРНЕТ», НЕОБХОДИМЫХ ДЛЯ ОСВОЕНИЯ ДИСЦИПЛИНЫ (МОДУЛЯ), СОВРЕМЕННЫХ ПРОФЕССИОНАЛЬНЫХ БАЗ ДАННЫХ, ИНФОРМАЦИОННЫХ СПРАВОЧНЫХ СИСТЕМ

Ресурсы сети Интернет:

1. Сайт Общероссийской общественной организации «Зеленый патруль» - <http://www.greenpatrol.ru/ru>
2. Департамент Росприроднадзора по Уральскому федеральному округу – <http://66.rpn.gov.ru/>
3. Группа изданий «Технадзор», Свердловская область - <http://www.tnadzor.ru/>
4. Научно-практический журнал «Экология производства» - <http://www.ecoindustry.ru>.
5. Информационно-правовой портал «Гарант» - <http://www.garant.ru/>
6. Информационно-правовой портал «Кодекс» - <http://www.kodeks.ru/>

Информационные справочные системы:

Справочная правовая система «КонсультантПлюс»

Современные профессиональные базы данных:

E-library: электронная научная библиотека: <https://elibrary.ru>

Scopus: база данных рефератов и цитирования

<https://www.scopus.com/customer/profile/display.uri>

12. ПЕРЕЧЕНЬ ЛИЦЕНЗИОННОГО И СВОБОДНО РАСПРОСТРАНЯЕМОГО ПРОГРАММНОГО ОБЕСПЕЧЕНИЯ (В ТОМ ЧИСЛЕ ОТЕЧЕСТВЕННОГО), ИСПОЛЬЗУЕМОГО ПРИ ОСУЩЕСТВЛЕНИИ ОБРАЗОВАТЕЛЬНОГО ПРОЦЕССА ПО ДИСЦИПЛИНЕ (МОДУЛЮ)

1. Microsoft Windows 8 Professional
2. Microsoft Office Standard 2013
3. MicrosoftOfficeProfessional 2010
4. Интеграл Эколог 3.0
5. ONLYOFFICE Desktop Editors - свободный офисный пакет, www.onlyoffice.com
6. Яндекс.Диск – свободный облачный сервис, <https://disk.yandex.ru/>

13 ОПИСАНИЕ МАТЕРИАЛЬНО-ТЕХНИЧЕСКОЙ БАЗЫ, НЕОБХОДИМОЙ ДЛЯ ОСУЩЕСТВЛЕНИЯ ОБРАЗОВАТЕЛЬНОГО ПРОЦЕССА ПО ДИСЦИПЛИНЕ (МОДУЛЮ)

Реализация данной учебной дисциплины (модуля) осуществляется с использованием материально-технической базы, обеспечивающей проведение всех видов учебных занятий обучающихся, предусмотренных программой учебной дисциплины (модуля), соответствующей действующим санитарным и противопожарным правилам и нормам.

14 ОСОБЕННОСТИ РЕАЛИЗАЦИИ УЧЕБНОЙ ДИСЦИПЛИНЫ (МОДУЛЯ) ДЛЯ ЛИЦ С ИНВАЛИДНОСТЬЮ И ОГРАНИЧЕННЫМИ ВОЗМОЖНОСТЯМИ ЗДОРОВЬЯ

Освоение дисциплины (модуля) для обучающихся с инвалидностью и ограниченными возможностями здоровья может быть организовано с учётом особенностей их психофизического развития, индивидуальных возможностей и необходимых специальных условий их обучения.

При реализации данной дисциплины (модуля) используются различные образовательные технологии (в том числе дистанционные) с учётом их адаптации для обучающихся с инвалидностью и ограниченными возможностями здоровья в зависимости от вида и характера ограниченных возможностей здоровья обучающихся.

Образовательные технологии используются во всех основных видах учебной работы по дисциплине (модулю) (контактная работа, самостоятельная работа, индивидуальная работа), адаптируются с учётом способностей, особенностей восприятия, готовности к освоению учебного материала, имеющегося индивидуального социально-образовательного опыта обучающихся с инвалидностью и ограниченными возможностями здоровья.

При реализации дисциплины (модуля) конкретные формы и виды самостоятельной и индивидуальной работы обучающихся с инвалидностью и ограниченными возможностями здоровья устанавливаются преподавателем. Выбор форм и видов самостоятельной и индивидуальной работы обучающихся с инвалидностью и обучающихся с ограниченными возможностями здоровья осуществляется с учётом их способностей, особенностей восприятия и готовности к освоению учебного материала.

Обучающиеся из числа лиц с ограниченными возможностями здоровья и с инвалидностью при необходимости обеспечиваются печатными и (или) электронными образовательными ресурсами (учебники, учебные пособия, материалы для самостоятельной работы и т.д.) в формах, адаптированных к ограничениям их здоровья и восприятия информации:

для лиц с нарушениями зрения:

- в печатной форме увеличенным шрифтом;
- в форме электронного документа;

для лиц с нарушениями слуха:

- в печатной форме;
- в форме электронного документа;

для лиц с нарушениями опорно-двигательного аппарата:

- в печатной форме;
- в форме электронного документа.

Данный перечень может быть конкретизирован в зависимости от контингента обучающихся.

Проведение текущего контроля успеваемости и промежуточной аттестации (конкретные формы и процедуры) для обучающихся с инвалидностью и ограниченными возможностями здоровья по дисциплине (модулю) устанавливается ФГБОУ ВО «УГГУ» самостоятельно с учётом ограничений их здоровья и доводятся до сведения обучающихся в сроки, определённые в локальных актах университета.

Процедура проведения промежуточной аттестации для обучающихся с инвалидностью и ограниченными возможностями здоровья при необходимости устанавливается с учётом индивидуальных психофизических особенностей (устно,

письменно на бумаге, письменно на компьютере, в форме тестирования и т.п.). При необходимости предусматривается увеличение времени на подготовку к промежуточной аттестации, а также предоставляется дополнительное время для подготовки ответа в ходе промежуточной аттестации. При необходимости промежуточная аттестация может проводиться в несколько этапов. Возможно установление индивидуальных графиков проведения текущего контроля успеваемости и прохождения промежуточной аттестации.

Учебно-методические материалы для проведения текущего контроля успеваемости и промежуточной аттестации предоставляются в формах с учётом особенностей их психофизического развития, индивидуальных возможностей к восприятию информации.

Освоение дисциплины (модуля) и проведение процедуры оценивания результатов обучения обучающихся с инвалидностью и ограниченными возможностями здоровья предусматривает (в случае необходимости) использование специальных технических средств, необходимых им в связи с их индивидуальными особенностями. Эти средства могут быть предоставлены университетом, могут использоваться собственные технические средства.

Каждый обучающийся из числа лиц с инвалидностью и ограниченными возможностями здоровья в течение всего периода обучения при необходимости будет обеспечен индивидуальным неограниченным доступом к электронной информационно-образовательной среде УГГУ с использованием специальных технических и программных средств, содержащей электронные образовательные ресурсы, перечисленные в данной рабочей программе дисциплины (модуля) и иметь доступ к необходимому программному обеспечению, адаптированному для обучающихся инвалидов и обучающихся с ограниченными возможностями здоровья.

МИНОБРНАУКИ РОССИИ

ФГБОУ ВО «Уральский государственный горный университет»



СВЕРЖДАЮ
Протокол по учебно-методическому
ком. _____ С.А.Упоров

РАБОЧАЯ ПРОГРАММА ДИСЦИПЛИНЫ

Б1.О.08 ПРИМЕНЕНИЕ ПРОГРАММНЫХ СРЕДСТВ АНАЛИЗА МАССИВОВ ДАННЫХ В ИНЖЕНЕРНОЙ ЭКОЛОГИИ

Направление подготовки

20.04.01 Техносферная безопасность

Профиль

Экологический менеджмент предприятий и территорий

год набора: 2023

Одобрена на заседании кафедры

Инженерной экологии

(название кафедры)

Зав.кафедрой

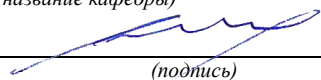

(подпись)

Хохряков А.В.

(Фамилия И.О.)

Протокол № 1 от 09.09.2022

(Дата)

Рассмотрена методической комиссией
факультета

Инженерно-экономического

(название факультета)

Председатель

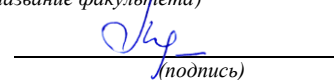

(подпись)

Мочалова Л.А.

(Фамилия И.О.)

Протокол № 1 от 13.09.2022

(Дата)

Екатеринбург

Автор: Рыбников П.А., доцент, к.г.-м.н.

Аннотация рабочей программы дисциплины
Применение программных средств анализа массивов данных в инженерной экологии

Трудоемкость дисциплины: 2 з.е. 72 часа.

Форма промежуточной аттестации – зачёт.

Цель дисциплины (модуля): формирование научного и практического представления об методах сбора и обработки данных, ведения базы данных, применение методов интерпретации и визуализации данных в инженерной экологии.

Компетенции, формируемые в процессе изучения дисциплины (модуля):

профессиональные

- способность разработки в организации мероприятий по экономическому регулированию в области охраны окружающей среды (ПК-1).

Результат изучения дисциплины (модуля):

Знать:

- понятия в сфере анализа и интерпретации данных;
- виды данных, генетические группы, методы корреляции;
- виды погрешностей данных, их источники и методы минимизации;
- источники данных в инженерной экологии, особенности их анализа.

Уметь:

- отбирать, анализировать и оценивать исходную информацию при решении профессиональных задач;
- выбирать соответствующие технологии для решения профессиональных задач в области промышленной экологии;
- решать задачи, связанные с анализом массива данных в промышленной экологии.

Владеть:

- навыками сбора, систематизации и обработки информации, использования информационных ресурсов для подготовки документов и решения задач в своей профессиональной сфере деятельности;
- современными теоретическими основами и методическими принципами получения информации о состоянии окружающей среды на основе анализа данных;
- основным программным обеспечением в области обработки, анализа и визуализации данных для решения задач экологических исследований и практической деятельности.

1 ЦЕЛИ ОСВОЕНИЯ ДИСЦИПЛИНЫ

Целью освоения учебной дисциплины является изучение теоретических основ и формирование научного и практического представления об анализе данных.

Для достижения указанной цели необходимо:

- дать основные понятия предмета;
- овладение студентами умениями и навыками практического решения профессиональных задач с использованием теоретических основ анализа данных в области промышленной экологии;
- изучение методов подготовки и решения задач с применением технологий обработки массивов данных.

2 ПЕРЕЧЕНЬ ПЛАНИРУЕМЫХ РЕЗУЛЬТАТОВ ОБУЧЕНИЯ ПО ДИСЦИПЛИНЕ

Результаты освоения дисциплины и формируемые у обучающихся компетенции определены в таблице 2.1.

Таблица 2.1 Формируемые компетенции и результаты обучения

| Код и наименование компетенции | Результаты обучения | | Код и наименование индикатора достижения компетенции |
|--|---------------------|---|--|
| 1 | 2 | | 3 |
| ПК-1: способность разработки в организации мероприятий по экономическому регулированию в области охраны окружающей среды | знать | - понятия в сфере анализа и интерпретации данных; - виды данных, генетические группы, методы корреляции; - виды погрешностей данных, их источники и методы минимизации; - источники данных в инженерной экологии, особенности их анализа | ПК-1.1: способен разрабатывать природоохранную документацию с учетом существующих нормативных требований |
| | уметь | - отбирать, анализировать и оценивать исходную информацию при решении профессиональных задач; - выбирать соответствующие технологии для решения профессиональных задач в области промышленной экологии; - решать задачи, связанные с анализом массива данных в промышленной экологии. | |
| | владеть | - навыками сбора, систематизации и обработки информации, использования информационных ресурсов для подготовки документов и решения задач в своей профессиональной сфере деятельности; - современными теоретическими основами и методическими принципами получения информации о состоянии окружающей среды на основе анализа данных; - основным программным обеспечением в области обработки, анализа и визуализации данных для решения задач экологических исследований и практической деятельности | |

3 МЕСТО ДИСЦИПЛИНЫ В СТРУКТУРЕ ОБРАЗОВАТЕЛЬНОЙ ПРОГРАММЫ

Дисциплина является дисциплиной обязательной, части Блока 1 «Дисциплины (модули)» учебного плана.

**4 ОБЪЕМ ДИСЦИПЛИНЫ (МОДУЛЯ) В ЗАЧЕТНЫХ ЕДИНИЦАХ
С УКАЗАНИЕМ КОЛИЧЕСТВА АКАДЕМИЧЕСКИХ ЧАСОВ, ВЫДЕЛЕННЫХ НА
КОНТАКТНУЮ РАБОТУ ОБУЧАЮЩИХСЯ С ПРЕПОДАВАТЕЛЕМ (ПО ВИДАМ УЧЕБ-
НЫХ ЗАНЯТИЙ) И НА САМОСТОЯТЕЛЬНУЮ РАБОТУ**

| Трудоемкость дисциплины | | | | | | | | Контрольные и иные рабо- ты | курсовые работы (проекты) |
|------------------------------------|-------|--------|------------|--------|----|-------|------|-----------------------------------|---------------------------------|
| кол-во з.е. | часы | | | | | | | | |
| | общая | лекции | практ.зан. | лабор. | СР | зачет | экз. | | |
| <i>Очно-заочная форма обучения</i> | | | | | | | | | |
| 2 | 72 | 8 | 10 | - | 54 | + | - | - | - |

**5 СОДЕРЖАНИЕ ДИСЦИПЛИНЫ (МОДУЛЯ),
СТРУКТУРИРОВАННОЕ ПО ТЕМАМ (РАЗДЕЛАМ) С УКАЗАНИЕМ
ОТВЕДЕННОГО НА НИХ КОЛИЧЕСТВА АКАДЕМИЧЕСКИХ ЧАСОВ И ВИДОВ УЧЕБ-
НЫХ ЗАНЯТИЙ**

5.1 Тематический план изучения дисциплины (модуля)

Для студентов очно-заочной формы обучения:

| № | Тема | Контактная работа обучающихся с преподавателем | | | В т.ч. в форме практиче- ской подго- товки | Самостоятель- ная работа |
|-----|---|---|-------------------------------------|----------------------|--|-----------------------------|
| | | лекции | практич. за- нятия/ др. формы | лабо- рат. работы | | |
| 1. | Введение в методы анализа массива данных | 1 | | | | 5 |
| 2. | Основные понятия об анализе данных | 1 | | | | 5 |
| 3. | Классификация данных с использованием детерминированных моделей | 1 | 1 | | | 5 |
| 4. | Классификация данных на основе статистических моделей | 1 | 1 | | | 5 |
| 5. | Кластер-анализ | | 2 | | | 5 |
| 6. | Методы снижения размерностей данных | | 2 | | | 5 |
| 7. | Системы DATA MINING в задачах анализа и интерпретации | 1 | 1 | | | 6 |
| 8. | Современные пакеты прикладных программ для решения задач обработки экспериментальных данных | 1 | 1 | | | 6 |
| 9. | Данные в инженерной экологии | 1 | 1 | | | 6 |
| 10. | Особенности использования методов анализа и интерпретации данных для инженерной экологии | 1 | 1 | | | 6 |
| | ИТОГО | 8 | 10 | | | 54 |

5.2 Содержание учебной дисциплины

Тема 1: Введение в методы анализа массива данных

Предмет дисциплины и ее задачи. Краткие сведения о развитии теории анализа и интерпретации данных. Структура, содержание дисциплины, ее связи с другими дисциплинами учебного плана специальности. Анализ и интерпретация данных.

Тема 2: Основные понятия об анализе данных

Введение в анализ данных. Проблема обработки данных. Матрица данных. Гипотезы компактности и скрытых факторов. Структура матрицы данных и задачи обработки. Матрица объект-объект и признак-признак. Расстояние и близость. Измерение признаков. Отношения и их пред-

ставление. Основные проблемы измерений. Основные типы шкал. Проблема адекватности. Основные задачи анализа и интерпретации данных.

Тема 3: Классификация данных с использованием детерминированных моделей

Решающие поверхности и дискриминантные функции. Линейные дискриминантные функции. Линейная разделимость. Кусочно-линейные дискриминантные функции. Нелинейные дискриминантные функции. Фимашины. Потенциальные функции как дискриминантные функции. Пространство весов. Процедуры обучения с коррекцией ошибок: правило с фиксированным приращением, правило абсолютной коррекции, частично корректирующее правило. Обобщенные градиентные методы. Персептронный критерий. Процедуры обучения на основе минимальной среднеквадратичной ошибки: псевдоинверсный метод, метод Хо-Кашпа.

Тема 4: Классификация данных на основе статистических моделей

Функция потерь. Байесовская дискриминантная функция. Принятие решение по максимуму правдоподобия. Оптимальная дискриминантная функция для нормально распределенных образов. Дискриминантная функция Фишера. Множественный дискриминантный анализ. Пошаговый дискриминантный анализ. Ошибки классификации. Примеры построения статистических дискриминантных функций для различных статистических моделей данных. Обучение для статистических дискриминантных функций. Оценки максимального правдоподобия, байесовские оценки. Непараметрическое оценивание. Парзеновские окна, метод непараметрического оценивания на основе K-ближайшего соседства.

Тема 5: Кластер-анализ в инженерной экологии

Основные типы задач кластер-анализа. Меры подобия и функции расстояния. Выбор критерия кластеризации. Кластерные методы, основанные на евклидовой метрике. Иерархическая кластеризация. Метод внутригрупповых средних. Использование методов теории графов в задачах кластеризации. Кластеризация на основе анализа плотностей вероятностей.

Тема 6: Методы снижения размерностей данных в инженерной экологии

Анализ матриц исходных данных. Метод главных компонент. Корреляционная матрица и ее основные свойства. Собственные векторы и собственные числа корреляционной матрицы. Приведение корреляционной матрицы к диагональной форме. Геометрическая интерпретация главных компонент на плоскости. Модели факторного анализа. Оценка факторных нагрузок методом максимального правдоподобия и центроидным методом. Вращение факторов и их интерпретация. Использование кластеризации признаков для снижения размерности. Многомерное шкалирование. Метрический и неметрический подход к многомерному шкалированию. Методы ортогонального проектирования. Нелинейные методы многомерного шкалирования. Многомерное шкалирование неметрических данных. Многомерные развертки.

Тема 7: Системы DATA MINING в задачах анализа и интерпретации в инженерной экологии

Понятие об интеллектуальных системах анализа и интерпретации данных. DATA MINING - системы извлечения новых знаний из данных. Типы систем DATA MINING -предметно-ориентированные аналитические системы, статистические пакеты, нейронные сети, деревья решений, обнаружение логических закономерностей, генетические алгоритмы, системы визуализации многомерных данных.

Тема 8: Современные пакеты прикладных программ для решения задач обработки экспериментальных инженерно-экологических данных

Табличные процессоры и базы данных в задачах обработки данных. Виды статистических пакетов. Требования к статистическим пакетам общего назначения. Общая характеристика пакетов "STATGRAFICS Plus", "STATISTICA", SAS, SPSS. Комплексные системы класса DATA MINING для обработки данных - "PolyAnalyst", Intelligent Miner.

Тема 9: Данные в инженерной экологии

Пространственно-распределенные данные. Понятие семантической и атрибутивной информации. Размерности данных в инженерной экологии. Источники массива данных. Виды погрешностей данных. Вопросы релевантности и точности картографических материалов.

Тема 10: Особенности использования методов анализа и интерпретации данных для инженерной экологии

Программные продукты обработки данных. Электронные таблицы Excel. Базы данных Access, Hydro GeoAnalyst. Особенности визуализации экологической информации. Средства визуализации Surfer, Grapher.

6 ОБРАЗОВАТЕЛЬНЫЕ ТЕХНОЛОГИИ

Освоение дисциплины (модуля) предусматривает репродуктивные (информационные лекции, опросы, работа с книгой и т.д.); активные (доклады, работа с информационными ресурсами, решение задач, кейсов и проч.); интерактивные (бизнес-кейсы, групповые дискуссии, тренинги, анализ ситуаций, деловые и ролевые игры, круглые столы, иные) технологии обучения.

7 ПЕРЕЧЕНЬ УЧЕБНО-МЕТОДИЧЕСКОГО ОБЕСПЕЧЕНИЯ ДЛЯ САМОСТОЯТЕЛЬНОЙ РАБОТЫ ОБУЧАЮЩИХСЯ ПО ДИСЦИПЛИНЕ

Для организации самостоятельной работы обучающихся по изучению дисциплины кафедрой подготовлены *Методические указания по организации самостоятельной работы и задания для обучающихся*.

Форма контроля самостоятельной работы обучающихся – проверка на практическом занятии, зачет.

8 ОЦЕНОЧНЫЕ МАТЕРИАЛЫ ДЛЯ ПРОВЕДЕНИЯ ТЕКУЩЕГО КОНТРОЛЯ УСПЕВАЕМОСТИ И ПРОМЕЖУТОЧНОЙ АТТЕСТАЦИИ ОБУЧАЮЩИХСЯ ПО ДИСЦИПЛИНЕ

Оценка результатов обучения осуществляется в ходе текущего контроля успеваемости и промежуточной аттестации.

Формы и методы текущего контроля: экспертное наблюдение и оценка результата деятельности обучающегося на учебных занятиях, экспертная оценка выполненных самостоятельных работ, оценка результатов оценочных мероприятий.

Оценочные средства: коллоквиум, опрос.

| № п/п | Тема | Конкретизированные результаты обучения | Оценочные средства |
|-------|---|--|--------------------|
| 1 | Введение в методы анализа массива данных | <i>Знать:</i> предмет дисциплины и ее задачи. Краткие сведения о развитии теории анализа и интерпретации данных; проблемы обработки данных; проблемы адекватности; <i>Уметь:</i> анализировать и интерпретировать данные; <i>Владеть:</i> навыками составления матрицы данных. | коллоквиум |
| 2 | Основные понятия об анализе данных | | |
| 3 | Классификация данных с использованием детерминированных моделей | <i>Знать:</i> линейные и нелинейные дискриминантные функции; обобщенные градиентные методы; Байесовскую дискриминантную функцию <i>Уметь:</i> выполнять непараметрическое оценивание | опрос |
| 4 | Классификация данных на основе статистических моделей | <i>Владеть:</i> процедурами обучения на основе минимальной среднеквадратичной ошибки. | |
| 5 | Кластер-анализ в инженерной экологии | <i>Знать:</i> основные типы задач кластер-анализа; меры подобия и функции расстояния; <i>Уметь:</i> выбирать критерии кластеризации; <i>Владеть:</i> кластерными методами, основанными на евклидовой метрике. | опрос |
| 6 | Методы снижения размерностей данных в инженерной экологии | <i>Знать:</i> метод главных компонент; корреляционную матрицу и ее основные свойства; собственные векторы и собственные числа корреляционной матрицы; геометрическую интерпретацию главных компонент на плоскости; модели факторного анализа; <i>Уметь:</i> оценивать факторные нагрузки методом максимального правдоподобия и центроидным методом. | опрос |
| 7 | Системы DATA MINING в задачах анализа и интерпретации в инженерной экологии | <i>Знать:</i> понятие об интеллектуальных системах анализа и интерпретации данных; типы систем DATA MINING; <i>Владеть:</i> статистическими пакетами, нейронными сетями, деревьями решений, системами визуализации многомерных данных. | опрос |
| 8 | Современные пакеты прикладных программ | <i>Владеть:</i> пакетами "STATGRAFICS Plus", "STATISTICA", SAS, SPSS. | опрос |

| | | | |
|----|--|---|-------|
| | для решения задач обработки экспериментальных инженерно-экологических данных | | |
| 9 | Данные в инженерной экологии | <i>Знать:</i> понятие пространственно-распределенных данных, семантической и атрибутивной информации; размерности данных в инженерной экологии; источники массива данных; виды погрешностей данных. | опрос |
| 10 | Особенности использования методов анализа и интерпретации данных для инженерной экологии | <i>Владеть:</i> программными продуктами обработки данных; электронными таблицами Excel; базами данных Access, Hydro GeoAnalyst; средствами визуализации Surfer, Grapher. | опрос |

Промежуточная аттестация по итогам освоения дисциплины (модуля) проводится в форме *зачета*.

Для осуществления текущего контроля знаний, умений, владений и промежуточной аттестации обучающихся используется комплект оценочных средств по дисциплине (модулю).

При реализации дисциплины (модуля) используется балльно-рейтинговая система оценки учебной деятельности в соответствии с Положением о балльно-рейтинговой системе оценки учебной деятельности (учебном рейтинге) обучающихся в ФГБОУ ВО «Уральский государственный горный университет» (СМК ОД.Пл.04-06.222-2021).

Распределение баллов в рамках текущего рейтинга и рейтинга промежуточной аттестации по учебной дисциплине (модулю) представлены в комплекте оценочных средств по дисциплине (модулю).

Полученные значения учебного рейтинга обучающихся по учебной дисциплине в баллах переводятся в оценки, выставляемые по следующей шкале:

| Количество баллов | Отметка за экзамен/ зачёт с оценкой | Отметка о зачёте |
|-------------------|-------------------------------------|------------------|
| 80-100 | Отлично | Зачтено |
| 65-79 | Хорошо | |
| 50-64 | Удовлетворительно | |
| 0-49 | Неудовлетворительно | Не зачтено |

9 МЕТОДИЧЕСКИЕ УКАЗАНИЯ ДЛЯ ОБУЧАЮЩИХСЯ ПО ОСВОЕНИЮ ДИСЦИПЛИНЫ

Алгоритм работы обучающихся для качественного усвоения дисциплины (модуля) включает в себя следующие действия:

1. Изучение рабочей программы дисциплины (модуля), что позволит правильно сориентироваться в содержании дисциплины (модуля), системе требований, предъявляемых к обучающемуся со стороны преподавателя.
2. Посещение и конспектирование лекций.
3. Обязательная подготовка к практическим (семинарским) и (или) лабораторным занятиям.
4. Изучение основной и дополнительной литературы, нормативных правовых актов, интернет-источников.
5. Выполнение всех видов самостоятельной работы.

10 ПЕРЕЧЕНЬ УЧЕБНОЙ ЛИТЕРАТУРЫ, НЕОБХОДИМОЙ ДЛЯ ОСВОЕНИЯ ДИСЦИПЛИНЫ (МОДУЛЯ)

10.1 Литература

| № п/п | Наименование | Кол-во экз. |
|-------|--|-------------|
| 1 | Дямина Э.И. Статистический анализ данных с помощью программных средств : практикум / Дямина Э.И., Титова Л.Н., Филиппова А.С.. — Саратов : Вузовское образование, 2022. — 98 с. — ISBN 978-5-4487-0804-6. — Текст : электронный // IPR SMART : | Эл. ресурс |

| | | |
|---|--|------------|
| | [сайт]. — URL: https://www.iprbookshop.ru/117046.html (дата обращения: 23.12.2022). | |
| 2 | Брантон С.Л. Анализ данных в науке и технике / Брантон С.Л., Куц Дж.Н.. — Москва : ДМК Пресс, 2021. — 542 с. — ISBN 978-5-97060-910-1. — Текст : электронный // IPR SMART : [сайт]. — URL: https://www.iprbookshop.ru/125108.html (дата обращения: 23.12.2022). | Эл. ресурс |
| 3 | Шнарева Г.В. Анализ данных : учебно-методическое пособие / Шнарева Г.В., Пономарева Ж.Г.. — Симферополь : Университет экономики и управления, 2019. — 129 с. — Текст : электронный // IPR SMART : [сайт]. — URL: https://www.iprbookshop.ru/89482.html (дата обращения: 23.12.2022). | Эл. ресурс |

11 ПЕРЕЧЕНЬ РЕСУРСОВ ИНФОРМАЦИОННО – ТЕЛЕКОММУНИКАЦИОННОЙ СЕТИ «ИНТЕРНЕТ», НЕОБХОДИМЫХ ДЛЯ ОСВОЕНИЯ ДИСЦИПЛИНЫ, СОВРЕМЕННЫХ ПРОФЕССИОНАЛЬНЫХ БАЗ ДАННЫХ, ИНФОРМАЦИОННЫХ СПРАВОЧНЫХ СИСТЕМ

Ресурсы сети Интернет:

1. Мозаика спутниковых снимков. Карта России. <http://kosmosnimki.ru/>
2. Электронные спутниковые карты <http://maps.yandex.ru>

Информационные справочные системы:

Справочная правовая система «КонсультантПлюс»

Современные профессиональные базы данных:

- E-library: электронная научная библиотека: <https://elibrary.ru>
 Scopus: база данных рефератов и цитирования
<https://www.scopus.com/customer/profile/display.uri>

12. ПЕРЕЧЕНЬ ЛИЦЕНЗИОННОГО И СВОБОДНО РАСПРОСТРАНЯЕМОГО ПРОГРАММНОГО ОБЕСПЕЧЕНИЯ (В ТОМ ЧИСЛЕ ОТЕЧЕСТВЕННОГО), ИСПОЛЬЗУЕМОГО ПРИ ОСУЩЕСТВЛЕНИИ ОБРАЗОВАТЕЛЬНОГО ПРОЦЕССА ПО ДИСЦИПЛИНЕ

1. Компас 3D ASCON
2. Microsoft Windows 8 Professional
3. Microsoft Office Standard 2013
4. Microsoft Office Professional 2010
5. CorelDraw X6
6. Golden Softwre Surfer
7. ArcGIS 10.1 for Desktop Advanced Lab Pak
8. Statistica Base
9. Система распознавания текста ABBYY FineReader 12 Professional

13 ОПИСАНИЕ МАТЕРИАЛЬНО-ТЕХНИЧЕСКОЙ БАЗЫ, НЕОБХОДИМОЙ ДЛЯ ОСУЩЕСТВЛЕНИЯ ОБРАЗОВАТЕЛЬНОГО ПРОЦЕССА ПО ДИСЦИПЛИНЕ

Реализация данной учебной дисциплины осуществляется с использованием материально-технической базы, обеспечивающей проведение всех видов учебных занятий обучающихся, предусмотренных программой учебной дисциплины, соответствующей действующим санитарным и противопожарным правилам и нормам.

14 ОСОБЕННОСТИ РЕАЛИЗАЦИИ УЧЕБНОЙ ДИСЦИПЛИНЫ (МОДУЛЯ) ДЛЯ ЛИЦ С ИНВАЛИДНОСТЬЮ И ОГРАНИЧЕННЫМИ ВОЗМОЖНОСТЯМИ ЗДОРОВЬЯ

Освоение дисциплины для обучающихся с инвалидностью и ограниченными возможностями здоровья может быть организовано с учётом особенностей их психофизического развития, индивидуальных возможностей и необходимых специальных условий их обучения.

При реализации данной дисциплины используются различные образовательные технологии (в том числе дистанционные) с учётом их адаптации для обучающихся с инвалидностью и ограниченными возможностями здоровья в зависимости от вида и характера ограниченных возможностей здоровья обучающихся.

Образовательные технологии используются во всех основных видах учебной работы по дисциплине (модулю) (контактная работа, самостоятельная работа, индивидуальная работа), адаптируются с учётом способностей, особенностей восприятия, готовности к освоению учебного материала, имеющегося индивидуального социально-образовательного опыта обучающихся с инвалидностью и ограниченными возможностями здоровья.

При реализации дисциплины (модуля) конкретные формы и виды самостоятельной и индивидуальной работы обучающихся с инвалидностью и ограниченными возможностями здоровья устанавливаются преподавателем. Выбор форм и видов самостоятельной и индивидуальной работы обучающихся с инвалидностью и обучающихся с ограниченными возможностями здоровья осуществляется с учётом их способностей, особенностей восприятия и готовности к освоению учебного материала.

Обучающиеся из числа лиц с ограниченными возможностями здоровья и с инвалидностью при необходимости обеспечиваются печатными и (или) электронными образовательными ресурсами (учебники, учебные пособия, материалы для самостоятельной работы и т.д.) в формах, адаптированных к ограничениям их здоровья и восприятия информации:

- для лиц с нарушениями зрения:
 - в печатной форме увеличенным шрифтом;
 - в форме электронного документа;
- для лиц с нарушениями слуха:
 - в печатной форме;
 - в форме электронного документа;
- для лиц с нарушениями опорно-двигательного аппарата:
 - в печатной форме;
 - в форме электронного документа.

Данный перечень может быть конкретизирован в зависимости от контингента обучающихся.

Проведение текущего контроля успеваемости и промежуточной аттестации (конкретные формы и процедуры) для обучающихся с инвалидностью и ограниченными возможностями здоровья по дисциплине (модулю) устанавливается ФГБОУ ВО «УГГУ» самостоятельно с учётом ограничений их здоровья и доводятся до сведения обучающихся в сроки, определённые в локальных актах университета.

Процедура проведения промежуточной аттестации для обучающихся с инвалидностью и ограниченными возможностями здоровья при необходимости устанавливается с учётом индивидуальных психофизических особенностей (устно, письменно на бумаге, письменно на компьютере, в форме тестирования и т.п.). При необходимости предусматривается увеличение времени на подготовку к промежуточной аттестации, а также предоставляется дополнительное время для подготовки ответа в ходе промежуточной аттестации. При необходимости промежуточная аттестация может проводиться в несколько этапов. Возможно установление индивидуальных графиков проведения текущего контроля успеваемости и прохождения промежуточной аттестации.

Учебно-методические материалы для проведения текущего контроля успеваемости и промежуточной аттестации предоставляются в формах с учётом особенностей их психофизического развития, индивидуальных возможностей к восприятию информации.

Освоение дисциплины (модуля) и проведение процедуры оценивания результатов обучения обучающихся с инвалидностью и ограниченными возможностями здоровья предусматривает (в случае необходимости) использование специальных технических средств, необходимых им в связи с их индивидуальными особенностями. Эти средства могут быть предоставлены университетом, могут использоваться собственные технические средства.

Каждый обучающийся из числа лиц с инвалидностью и ограниченными возможностями здоровья в течение всего периода обучения при необходимости будет обеспечен индивидуальным неограниченным доступом к электронной информационно-образовательной среде УГГУ с использованием специальных технических и программных средств, содержащей электронные образовательные ресурсы, перечисленные в данной рабочей программе дисциплины (модуля) и иметь до-

ступ к необходимому программному обеспечению, адаптированному для обучающихся инвалидов и обучающихся с ограниченными возможностями здоровья.

МИНОБРНАУКИ РОССИИ

ФГБОУ ВО «Уральский государственный горный университет»



УТВЕРЖДАЮ

Проректор по учебно-методическому комплексу
С.А. Упоров

РАБОЧАЯ ПРОГРАММА ДИСЦИПЛИНЫ

Б1.О.09 ТЕХНОЛОГИЧЕСКИЕ ОСНОВЫ ЦИФРОВИЗАЦИИ В ПРОМЫШЛЕННОЙ ЭКОЛОГИИ

Направление подготовки

20.04.01 Техносферная безопасность

Профиль

Экологический менеджмент предприятий и территорий

год набора: 2023

Одобрена на заседании кафедры

Инженерной экологии

(название кафедры)

Зав.кафедрой

(подпись)

Хохряков А.В.

(Фамилия И.О.)

Протокол № 1 от 09.09.2022

(Дата)

Рассмотрена методической комиссией
факультета

Инженерно-экономического

(название факультета)

Председатель

(подпись)

Мочалова Л.А.

(Фамилия И.О.)

Протокол № 1 от 13.09.2022

(Дата)

Екатеринбург

Автор: Рыбников П.А., доцент, к.г.-м.н.

Аннотация рабочей программы дисциплины Технологические основы цифровизации в промышленной экологии

Трудоемкость дисциплины (модуля): 3 з.е. 108 часов.

Форма промежуточной аттестации – экзамен

Цель дисциплины (модуля): освоение теоретических основ и формирование научного и практического представления об цифровизации в промышленной экологии.

Компетенции, формируемые в процессе изучения дисциплины (модуля):

профессиональные

- способность разработки в организации мероприятий по экономическому регулированию в области охраны окружающей среды (ПК-1).

Результат изучения дисциплины (модуля):

Знать:

- теоретические основы цифровизации;
- основы получения, обработки и интерпретации данных;
- направления и возможности применения цифровизации при решении проблем в экологии.

Уметь:

- отбирать, анализировать и оценивать исходную информацию при решении профессиональных задач;
- выбирать соответствующие технологии для решения профессиональных задач в области промышленной экологии;
- решать задачи связанные с цифровизацией в промышленной экологии.

Владеть:

- навыками сбора, систематизации и обработки информации, использования информационных ресурсов для подготовки документов и решения задач в своей профессиональной сфере деятельности;
- современными теоретическими основами и методическими принципами получения информации о состоянии окружающей среды с использованием цифровых технологий;
- основными программными обеспечениями основанными на цифровизации для решения задач экологических исследований и практической деятельности.

1 ЦЕЛИ ОСВОЕНИЯ ДИСЦИПЛИНЫ

Целью освоения учебной дисциплины является освоение теоретических основ и формирование научного и практического представления об цифровизации в промышленной экологии.

Для достижения указанной цели необходимо:

- дать основные понятия предмета;
- овладение студентами умениями и навыками практического решения профессиональных задач с использованием теоретических основ цифровизации в области промышленной экологии;
- изучение методов подготовки и решения задач с применением геоинформационных технологий основанных на цифровизации.

2 ПЕРЕЧЕНЬ ПЛАНИРУЕМЫХ РЕЗУЛЬТАТОВ ОБУЧЕНИЯ ПО ДИСЦИПЛИНЕ

Результаты освоения дисциплины и формируемые у обучающихся компетенции определены в таблице 2.1

Таблица 2.1 Формируемые компетенции и результаты обучения

| Код и наименование компетенции | Результаты обучения | | Код и наименование индикатора достижения компетенции |
|--|---------------------|--|---|
| 1 | 2 | | 3 |
| ПК-1: способность разработки в организации мероприятий по экономическому регулированию в области охраны окружающей среды | знать | - теоретические основы цифровизации; - основы получения, обработки и интерпретации данных; - направления и возможности применения цифровизации при решении проблем в экологии. | ПК-1.1 Способен разрабатывать природоохранную документацию с учетом существующих нормативных требований |
| | уметь | - отбирать, анализировать и оценивать исходную информацию при решении профессиональных задач; - выбирать соответствующие технологии для решения профессиональных задач в области промышленной экологии; - решать задачи связанные с цифровизацией в промышленной экологии. | |
| | владеть | - навыками сбора, систематизации и обработки информации, использования информационных ресурсов для подготовки документов и решения задач в своей профессиональной сфере деятельности; - современными теоретическими основами и методическими принципами получения информации о состоянии окружающей среды с использованием цифровых технологий; - основными программными обеспечениями основанными на цифровизации для решения задач экологических исследований и практической деятельности. | |

3 МЕСТО ДИСЦИПЛИНЫ В СТРУКТУРЕ ОБРАЗОВАТЕЛЬНОЙ ПРОГРАММЫ

Дисциплина является дисциплиной обязательной, части Блока 1 «Дисциплины (модули)» учебного плана.

**4 ОБЪЕМ ДИСЦИПЛИНЫ В ЗАЧЕТНЫХ ЕДИНИЦАХ
С УКАЗАНИЕМ КОЛИЧЕСТВА АКАДЕМИЧЕСКИХ ЧАСОВ, ВЫДЕЛЕННЫХ НА
КОНТАКТНУЮ РАБОТУ ОБУЧАЮЩИХСЯ С ПРЕПОДАВАТЕЛЕМ (ПО ВИДАМ УЧЕБ-
НЫХ ЗАНЯТИЙ) И НА САМОСТОЯТЕЛЬНУЮ РАБОТУ**

| кол-во з.е. | Трудоемкость дисциплины | | | | | | | Контрольные и иные рабо- ты | курсовые работы (проекты) |
|------------------------------------|-------------------------|--------|------------|--------|----|-------|------|-----------------------------------|---------------------------------|
| | часы | | | | | | | | |
| | общая | лекции | практ.зан. | лабор. | СР | зачет | экз. | | |
| <i>Очно-заочная форма обучения</i> | | | | | | | | | |
| 3 | 108 | 8 | 16 | - | 84 | - | + | - | - |

**5 СОДЕРЖАНИЕ ДИСЦИПЛИНЫ, СТРУКТУРИРОВАННОЕ ПО ТЕМАМ (РАЗДЕЛАМ) С
УКАЗАНИЕМ ОТВЕДЕННОГО НА НИХ КОЛИЧЕСТВА АКАДЕМИЧЕСКИХ ЧАСОВ И
ВИДОВ УЧЕБНЫХ ЗАНЯТИЙ**

5.1 Тематический план изучения дисциплины

Для студентов очно-заочной формы обучения:

| № п/п | Тема, раздел | Контактная работа обучающихся с преподавателем | | | В т.ч.в форме практической подготовки | Самостоя- тельная работа |
|----------|---|---|-----------------------------------|------------------------|---|--------------------------------|
| | | лекции | практич. занятия/ др. формы | лабо- рат.зая т. | | |
| 1 | Виды информационных ресурсов и технологий, используемых в сфере промышленной экологии | 2 | 3 | | | 16 |
| 2 | Технологии искусственного интеллекта в сфере экологии | 1 | 3 | | | 16 |
| 3 | Изучение экологических проблем и антропогенного воздействия на природную среду с помощью дистанционного зондирования Земли | 3 | 5 | | | 20 |
| 4 | Технология интернет вещей, для повышения эффективности сбора и передачи данных со стационарных и подвижных пунктов наблюдений | 1 | 2 | | | 16 |
| 5 | «Цифровые двойники» для решения задач экологической безопасности | 1 | 3 | | | 16 |
| | ИТОГО | 8 | 16 | | | 84 |

5.2 Содержание учебной дисциплины

Тема 1: Виды информационных ресурсов и технологий, используемых в сфере промышленной экологии.

Понятия цифровизации. Виды информационных ресурсов и технологий. Основные направления цифровизации. Информационное обеспечение в сфере охраны окружающей среды и государственный учет объектов негативного воздействия на окружающую среду. Система технологического нормирования, связанная с применением наилучших доступных технологий. Технологические лидеры и компании, использующие цифровизацию: опыт участия зарубежных и отечественных компаний в решении экологических задач.

Тема 2: Технологии искусственного интеллекта в сфере экологии.

Возможности прямого и косвенного применения технологий искусственного интеллекта с точки зрения экологии, решения глобальных проблем. Анализ состояния и управление экологическими системами планеты с использованием IT-технологий. Контроль загрязнения окружающей среды: сохранение чистого воздуха. Обеспечение водной безопасности: использование технологий искусственного интеллекта в целях мониторинга качественного состояния рек в режиме реального времени – прогнозирование руслового стока.

Тема 3: Изучение экологических проблем и антропогенного воздействия на природную среду с помощью дистанционного зондирования Земли.

Общая характеристика дистанционных методов исследований. Определение понятия «Дистанционное зондирование». Виды дистанционного зондирования. Дешифрирование аэрокосмических снимков. Методы получения информации со снимков. Виды аэрокосмических съемок, применяемых для изучения экологических проблем городов. Важнейшие экологические условия жизни в городе, отображаемые на дистанционных снимках. Расчет нормализованного вегетационного индекса (NDVI).

Тема 4: Технология интернет вещей, для повышения эффективности сбора и передачи данных со стационарных и подвижных пунктов наблюдений.

Основное понятие «интернет вещей». Виды технологий интернет вещей. Умный мониторинг окружающей среды. Социализация экомониторинга. Использование ИОТ-технологий в защите окружающей среды

Тема 5: «Цифровые двойники» для решения задач экологической безопасности.

Понятие «цифровой двойник». Особенности и основные задачи «цифровых двойников». Программное обеспечение для поддержки проектирования с «цифровыми двойниками». Создание «цифровых двойников» в рамках цифровой трансформации экологического мониторинга.

6 ОБРАЗОВАТЕЛЬНЫЕ ТЕХНОЛОГИИ

Освоение дисциплины (модуля) предусматривает репродуктивные (информационные лекции, опросы, работа с книгой и т.д.); активные (доклады, работа с информационными ресурсами, решение задач, кейсов и проч.); интерактивные (бизнес-кейсы, групповые дискуссии, тренинги, анализ ситуаций, деловые и ролевые игры, круглые столы, иные) технологии обучения.

7 ПЕРЕЧЕНЬ УЧЕБНО-МЕТОДИЧЕСКОГО ОБЕСПЕЧЕНИЯ ДЛЯ САМОСТОЯТЕЛЬНОЙ РАБОТЫ ОБУЧАЮЩИХСЯ ПО ДИСЦИПЛИНЕ

Для организации самостоятельной работы обучающихся по изучению дисциплины (модулю) кафедрой подготовлены *Методические указания по организации самостоятельной работы и задания для обучающихся.*

Форма контроля самостоятельной работы обучающихся – проверка на практическом занятии, экзамен.

8 ОЦЕНОЧНЫЕ МАТЕРИАЛЫ ДЛЯ ПРОВЕДЕНИЯ ТЕКУЩЕГО КОНТРОЛЯ УСПЕВАЕМОСТИ И ПРОМЕЖУТОЧНОЙ АТТЕСТАЦИИ ОБУЧАЮЩИХСЯ ПО ДИСЦИПЛИНЕ

Оценка результатов обучения осуществляется в ходе текущего контроля успеваемости и промежуточной аттестации.

Формы и методы текущего контроля: экспертное наблюдение и оценка результата деятельности обучающегося на учебных занятиях, экспертная оценка выполненных самостоятельных работ, оценка результатов оценочных мероприятий.

Оценочные средства: коллоквиум, опрос.

| <i>№ п/п</i> | <i>Тема</i> | <i>Конкретизированные результаты обучения</i> | <i>Оценочные средства</i> |
|--------------|---|--|---------------------------|
| 1 | Виды информационных ресурсов и технологий, используемых в сфере промышленной экологии | <i>Знать:</i> теоретические основы цифровизации; <i>Уметь:</i> отбирать, анализировать и оценивать исходную информацию при решении профессиональных задач; <i>Владеть:</i> современными теоретическими основами и методическими принципами получения информации о состоянии окружающей среды с использованием цифровых технологий. | Коллоквиум |
| 2 | Технологии искусственного интеллекта в сфере экологии | <i>Знать:</i> теоретические основы цифровизации; основы получения, обработки и интерпретации данных; направления и возможности применения цифровизации при решении проблем в экологии. <i>Уметь:</i> отбирать, анализировать и оценивать исходную информа- | Опрос |

| | | | |
|---|---|--|-------|
| | | <p>цию при решении профессиональных задач; выбирать соответствующие технологии для решения профессиональных задач в области промышленной экологии; решать задачи связанные с цифровизацией в промышленной экологии.;</p> <p><i>Владеть:</i> навыками сбора, систематизации и обработки информации, использования информационных ресурсов для подготовки документов и решения задач в своей профессиональной сфере деятельности; современными теоретическими основами и методическими принципами получения информации о состоянии окружающей среды с использованием цифровых технологий; основными программными обеспечениями основанными на цифровизации для решения задач экологических исследований и практической деятельности.</p> | |
| 3 | Изучение экологических проблем и антропогенного воздействия на природную среду с помощью дистанционного зондирования Земли | <p><i>Знать:</i> теоретические основы цифровизации; основы получения, обработки и интерпретации данных; направления и возможности применения цифровизации при решении проблем в экологии.</p> <p><i>Уметь:</i> отбирать, анализировать и оценивать исходную информацию при решении профессиональных задач; выбирать соответствующие технологии для решения профессиональных задач в области промышленной экологии; решать задачи связанные с цифровизацией в промышленной экологии.;</p> <p><i>Владеть:</i> навыками сбора, систематизации и обработки информации, использования информационных ресурсов для подготовки документов и решения задач в своей профессиональной сфере деятельности; современными теоретическими основами и методическими принципами получения информации о состоянии окружающей среды с использованием цифровых технологий; основными программными обеспечениями основанными на цифровизации для решения задач экологических исследований и практической деятельности.</p> | Опрос |
| 4 | Технология интернет вещей, для повышения эффективности сбора и передачи данных со стационарных и подвижных пунктов наблюдений | <p><i>Знать:</i> теоретические основы цифровизации; основы получения, обработки и интерпретации данных; направления и возможности применения цифровизации при решении проблем в экологии.</p> <p><i>Уметь:</i> отбирать, анализировать и оценивать исходную информацию при решении профессиональных задач; выбирать соответствующие технологии для решения профессиональных задач в области промышленной экологии; решать задачи связанные с цифровизацией в промышленной экологии.;</p> <p><i>Владеть:</i> навыками сбора, систематизации и обработки информации, использования информационных ресурсов для подготовки документов и решения задач в своей профессиональной сфере деятельности; современными теоретическими основами и методическими принципами получения информации о состоянии окружающей среды с использованием цифровых технологий; основными программными обеспечениями основанными на цифровизации для решения задач экологических исследований и практической деятельности.</p> | Опрос |
| 5 | «Цифровые двойники» для решения задач экологической безопасности | <p><i>Знать:</i> теоретические основы цифровизации; основы получения, обработки и интерпретации данных; направления и возможности применения цифровизации при решении проблем в экологии.</p> <p><i>Уметь:</i> отбирать, анализировать и оценивать исходную информацию при решении профессиональных задач; выбирать соответствующие технологии для решения профессиональных задач в области промышленной экологии; решать задачи связанные с цифровизацией в промышленной экологии.;</p> <p><i>Владеть:</i> навыками сбора, систематизации и обработки информации, использования информационных ресурсов для подготовки документов и решения задач в своей профессиональной сфере деятельности; современными теоретическими основами и методическими принципами получения информации о состоянии окружающей среды с использованием цифровых технологий; основными программными обеспечениями основанными на цифровизации для решения задач экологических исследований и практической деятельности.</p> | Опрос |

Промежуточная аттестация по итогам освоения дисциплины проводится в форме экзамена.

Для осуществления текущего контроля знаний, умений, владений и промежуточной аттестации обучающихся используется комплект оценочных средств по дисциплине.

При реализации дисциплины используется балльно-рейтинговая система оценки учебной деятельности в соответствии с Положением о балльно-рейтинговой системе оценки учебной деятельности (учебном рейтинге) обучающихся в ФГБОУ ВО «Уральский государственный горный университет» (СМК ОД.Пл.04-06.222-2021).

Распределение баллов в рамках текущего рейтинга и рейтинга промежуточной аттестации по учебной дисциплине представлены в комплекте оценочных средств по дисциплине.

Полученные значения учебного рейтинга обучающихся по учебной дисциплине в баллах переводятся в оценки, выставляемые по следующей шкале:

| Количество баллов | Отметка за экзамен/ зачёт с оценкой | Отметка о зачёте |
|-------------------|-------------------------------------|------------------|
| 80-100 | Отлично | Зачтено |
| 65-79 | Хорошо | |
| 50-64 | Удовлетворительно | |
| 0-49 | Неудовлетворительно | Не зачтено |

9 МЕТОДИЧЕСКИЕ УКАЗАНИЯ ДЛЯ ОБУЧАЮЩИХСЯ ПО ОСВОЕНИЮ ДИСЦИПЛИНЫ

Алгоритм работы обучающихся для качественного усвоения дисциплины включает в себя следующие действия:

1. Изучение рабочей программы дисциплины, что позволит правильно сориентироваться в содержании дисциплины, системе требований, предъявляемых к обучающемуся со стороны преподавателя.
2. Посещение и конспектирование лекций.
3. Обязательная подготовка к практическим (семинарским) и (или) лабораторным занятиям.
4. Изучение основной и дополнительной литературы, нормативных правовых актов, интернет-источников.
5. Выполнение всех видов самостоятельной работы.

10 ПЕРЕЧЕНЬ УЧЕБНОЙ ЛИТЕРАТУРЫ, НЕОБХОДИМОЙ ДЛЯ ОСВОЕНИЯ ДИСЦИПЛИНЫ

10.1 Литература

| № п/п | Наименование | Кол-во экз. |
|-------|--|-------------|
| 1 | Трифорова Т.А. Геоинформационные системы и дистанционное зондирование в экологических исследованиях [Электронный ресурс]: учебное пособие для вузов/ Трифорова Т.А., Мищенко Н.В., Краснощеков А.Н.— Электрон. текстовые данные. — М.: Академический Проект, 2015.— 350 с.— Режим доступа: http://www.iprbookshop.ru/60288.html .— ЭБС «IPRbooks» | Эл. ресурс |
| 2 | Котиков Ю.Г. Геоинформационные системы [Электронный ресурс]: учебное пособие/ Котиков Ю.Г.— Электрон. текстовые данные. — СПб.: Санкт-Петербургский государственный архитектурно-строительный университет, ЭБС АСВ, 2016.— 224 с.— Режим доступа: http://www.iprbookshop.ru/63633.html .— ЭБС «IPRbooks» | Эл. ресурс |
| 3 | Бескид П.П. Геоинформационные системы и технологии [Электронный ресурс]/ Бескид П.П., Куракина Н.И., Орлова Н.В.— Электрон. текстовые данные. — СПб.: Российский государственный гидрометеорологический университет, 2010.— 173 с.— Режим доступа: http://www.iprbookshop.ru/17902.html .— ЭБС «IPRbooks» | Эл. ресурс |

11 ПЕРЕЧЕНЬ РЕСУРСОВ ИНФОРМАЦИОННО – ТЕЛЕКОММУНИКАЦИОННОЙ СЕТИ «ИНТЕРНЕТ», НЕОБХОДИМЫХ ДЛЯ ОСВОЕНИЯ ДИСЦИПЛИНЫ, СОВРЕМЕННЫХ ПРОФЕССИОНАЛЬНЫХ БАЗ ДАННЫХ, ИНФОРМАЦИОННЫХ СПРАВОЧНЫХ СИСТЕМ

Ресурсы сети Интернет:

1. Мозаика спутниковых снимков. Карта России. <http://kosmosnimki.ru/>

2. Электронные спутниковые карты <http://maps.yandex.ru>

Информационные справочные системы:

Справочная правовая система «КонсультантПлюс»

Современные профессиональные базы данных:

E-library: электронная научная библиотека: <https://elibrary.ru>

Scopus: база данных рефератов и цитирования

<https://www.scopus.com/customer/profile/display.uri>

12. ПЕРЕЧЕНЬ ЛИЦЕНЗИОННОГО И СВОБОДНО РАСПРОСТРАНЯЕМОГО ПРОГРАММНОГО ОБЕСПЕЧЕНИЯ (В ТОМ ЧИСЛЕ ОТЕЧЕСТВЕННОГО), ИСПОЛЬЗУЕМОГО ПРИ ОСУЩЕСТВЛЕНИИ ОБРАЗОВАТЕЛЬНОГО ПРОЦЕССА ПО ДИСЦИПЛИНЕ

1. Компас 3D ASCON
2. Microsoft Windows 8 Professional
3. Microsoft Office Standard 2013
4. Microsoft Office Professional 2010
5. CorelDraw X6
6. Golden Softwre Surfer
7. ArcGIS 10.1 for Desktop Advanced Lab Pak
8. Statistica Base
9. Система распознавания текста ABBYY FineReader 12 Professional

13 ОПИСАНИЕ МАТЕРИАЛЬНО-ТЕХНИЧЕСКОЙ БАЗЫ, НЕОБХОДИМОЙ ДЛЯ ОСУЩЕСТВЛЕНИЯ ОБРАЗОВАТЕЛЬНОГО ПРОЦЕССА ПО ДИСЦИПЛИНЕ

Реализация данной учебной дисциплины осуществляется с использованием материально-технической базы, обеспечивающей проведение всех видов учебных занятий обучающихся, предусмотренных программой учебной дисциплины, соответствующей действующим санитарным и противопожарным правилам и нормам.

14 ОСОБЕННОСТИ РЕАЛИЗАЦИИ УЧЕБНОЙ ДИСЦИПЛИНЫ ДЛЯ ЛИЦ С ИНВАЛИДНОСТЬЮ И ОГРАНИЧЕННЫМИ ВОЗМОЖНОСТЯМИ ЗДОРОВЬЯ

Освоение дисциплины (модуля) для обучающихся с инвалидностью и ограниченными возможностями здоровья может быть организовано с учётом особенностей их психофизического развития, индивидуальных возможностей и необходимых специальных условий их обучения.

При реализации данной дисциплины (модуля) используются различные образовательные технологии (в том числе дистанционные) с учётом их адаптации для обучающихся с инвалидностью и ограниченными возможностями здоровья в зависимости от вида и характера ограниченных возможностей здоровья обучающихся.

Образовательные технологии используются во всех основных видах учебной работы по дисциплине (модулю) (контактная работа, самостоятельная работа, индивидуальная работа), адаптируются с учётом способностей, особенностей восприятия, готовности к освоению учебного материала, имеющегося индивидуального социально-образовательного опыта обучающихся с инвалидностью и ограниченными возможностями здоровья.

При реализации дисциплины (модуля) конкретные формы и виды самостоятельной и индивидуальной работы обучающихся с инвалидностью и ограниченными возможностями здоровья устанавливаются преподавателем. Выбор форм и видов самостоятельной и индивидуальной работы обучающихся с инвалидностью и обучающихся с ограниченными возможностями здоровья осуществляется с учётом их способностей, особенностей восприятия и готовности к освоению учебного материала.

Обучающиеся из числа лиц с ограниченными возможностями здоровья и с инвалидностью при необходимости обеспечиваются печатными и (или) электронными образовательными ресур-

сами (учебники, учебные пособия, материалы для самостоятельной работы и т.д.) в формах, адаптированных к ограничениям их здоровья и восприятия информации:

для лиц с нарушениями зрения:

- в печатной форме увеличенным шрифтом;
- в форме электронного документа;

для лиц с нарушениями слуха:

- в печатной форме;
- в форме электронного документа;

для лиц с нарушениями опорно-двигательного аппарата:

- в печатной форме;
- в форме электронного документа.

Данный перечень может быть конкретизирован в зависимости от контингента обучающихся.

Проведение текущего контроля успеваемости и промежуточной аттестации (конкретные формы и процедуры) для обучающихся с инвалидностью и ограниченными возможностями здоровья по дисциплине (модулю) устанавливается ФГБОУ ВО «УГГУ» самостоятельно с учётом ограничений их здоровья и доводятся до сведения обучающихся в сроки, определённые в локальных актах университета.

Процедура проведения промежуточной аттестации для обучающихся с инвалидностью и ограниченными возможностями здоровья при необходимости устанавливается с учётом индивидуальных психофизических особенностей (устно, письменно на бумаге, письменно на компьютере, в форме тестирования и т.п.). При необходимости предусматривается увеличение времени на подготовку к промежуточной аттестации, а также предоставляется дополнительное время для подготовки ответа в ходе промежуточной аттестации. При необходимости промежуточная аттестация может проводиться в несколько этапов. Возможно установление индивидуальных графиков проведения текущего контроля успеваемости и прохождения промежуточной аттестации.

Учебно-методические материалы для проведения текущего контроля успеваемости и промежуточной аттестации предоставляются в формах с учётом особенностей их психофизического развития, индивидуальных возможностей к восприятию информации.

Освоение дисциплины (модуля) и проведение процедуры оценивания результатов обучения обучающихся с инвалидностью и ограниченными возможностями здоровья предусматривает (в случае необходимости) использование специальных технических средств, необходимых им в связи с их индивидуальными особенностями. Эти средства могут быть предоставлены университетом, могут использоваться собственные технические средства.

Каждый обучающийся из числа лиц с инвалидностью и ограниченными возможностями здоровья в течение всего периода обучения при необходимости будет обеспечен индивидуальным неограниченным доступом к электронной информационно-образовательной среде УГГУ с использованием специальных технических и программных средств, содержащей электронные образовательные ресурсы, перечисленные в данной рабочей программе дисциплины (модуля) и иметь доступ к необходимому программному обеспечению, адаптированному для обучающихся инвалидов и обучающихся с ограниченными возможностями здоровья.

МИНОБРНАУКИ РОССИИ

ФГБОУ ВО «Уральский государственный горный университет»



УТВЕРЖДАЮ

Проректор по учебно-методическому комплексу
С.А. Упоров

РАБОЧАЯ ПРОГРАММА ДИСЦИПЛИНЫ

Б1.О.10 ОПТИМИЗАЦИЯ ПАРАМЕТРОВ ИНДУСТРИАЛЬНОГО РАЗВИТИЯ ТЕРРИТОРИЙ НА ОСНОВЕ ESG-ПОДХОДА

Направление подготовки

20.04.01 Техносферная безопасность

Профиль

Экологический менеджмент предприятий и территорий

год набора: 2023

Одобрена на заседании кафедры

инженерной экологии

(название кафедры)

Зав. кафедрой

(подпись)

Хохряков А. В.

(Фамилия И.О.)

Протокол № 1 от 09.09.2022

(Дата)

Рассмотрена методической комиссией
факультета

инженерно-экономического

(название факультета)

Председатель

(подпись)

Мочалова Л. А.

(Фамилия И.О.)

Протокол № 1 от 13.09.2022

(Дата)

Екатеринбург

Автор: Студенок Г. А., доцент, к.т.н.

Аннотация рабочей программы дисциплины «Оптимизация параметров индустриального развития территорий на основе ESG-подхода»

Трудоемкость дисциплины: 2 з. е. 72 часа.

Форма промежуточной аттестации – зачёт

Цель дисциплины (модуля): формирование научного и практического представления об оптимизации параметров индустриального развития территорий на основе ESG-подхода; овладение навыками применения полученных теоретических знаний и практических представлений.

Компетенции, формируемые в процессе изучения дисциплины (модуля):

профессиональные

- ПК-1 Способность разработки в организации мероприятий по экономическому регулированию в области охраны окружающей среды.

Результат изучения дисциплины (модуля):

Знать:

- теоретические положения применения ESG-подхода;
- практические аспекты применения ESG-подхода;
- специфику использования ESG-подхода для решения задач индустриального развития территорий;
- способы оценки результатов применения ESG-подхода;

Уметь:

- разрабатывать основные положения ESG-проектов;
- использовать ESG-подход для решения задач индустриального развития территорий;
- оценивать результаты применения ESG-подхода;

Владеть:

- навыками разработки основных положений ESG-проектов;
- навыками использования ESG-подхода для решения задач индустриального развития территорий;
- методами оценки результатов применения ESG-подхода.

1. ЦЕЛИ ОСВОЕНИЯ ДИСЦИПЛИНЫ

Целью освоения учебной дисциплины (модуля) является формирование научного и практического представления об оптимизации параметров индустриального развития территорий на основе ESG-подхода, овладение навыками применения полученных теоретических знаний и практических представлений.

Для достижения указанной цели необходимо:

- изучить историю возникновения и сегодняшнюю трактовку понятия «ESG-подход» применительно к индустриальному развитию территорий;
- изучить теоретические и практические положения и аспекты применения ESG-подхода;
- овладеть умениями и навыками практической разработки основных положений ESG-проектов;
- изучить и получить опыт использования методов оценки результатов применения ESG-подхода.

2. ПЕРЕЧЕНЬ ПЛАНИРУЕМЫХ РЕЗУЛЬТАТОВ ОБУЧЕНИЯ ПО ДИСЦИПЛИНЕ

Результаты освоения дисциплины и формируемые у обучающихся компетенции определены в таблице 2.1.

Таблица 2.1 Формируемые компетенции и результаты обучения

| Код и наименование компетенции | Результаты обучения | | Код и наименование индикатора достижения компетенции |
|--|---------------------|---|--|
| 1 | 2 | | 3 |
| ПК-1: Способность разработки в организации мероприятий по экономическому регулированию в области охраны окружающей среды | знать | - теоретические положения применения ESG-подхода; - практические аспекты применения ESG-подхода; - специфику использования ESG-подхода для решения задач индустриального развития территорий; - способы оценки результатов применения ESG-подхода; | ПК-1.1: Способен разрабатывать природоохранную документацию с учетом существующих нормативных требований |
| | уметь | - разрабатывать основные положения ESG-проектов; - использовать ESG-подход для решения задач индустриального развития территорий; - оценивать результаты применения ESG-подхода; | |
| | владеть | - навыками разработки основных положений ESG-проектов; - навыками использования ESG-подхода для решения задач индустриального развития территорий; - методами оценки результатов применения ESG-подхода. | |

3. МЕСТО ДИСЦИПЛИНЫ В СТРУКТУРЕ ОБРАЗОВАТЕЛЬНОЙ ПРОГРАММЫ

Дисциплина является дисциплиной обязательной части Блока 1 «Дисциплины (модули)» учебного плана.

4. ОБЪЕМ ДИСЦИПЛИНЫ В ЗАЧЕТНЫХ ЕДИНИЦАХ С УКАЗАНИЕМ КОЛИЧЕСТВА АКАДЕМИЧЕСКИХ ЧАСОВ, ВЫДЕЛЕННЫХ НА КОНТАКТНУЮ РАБОТУ ОБУЧАЮЩИХСЯ С ПРЕПОДАВАТЕЛЕМ (ПО ВИДАМ УЧЕБНЫХ ЗАНЯТИЙ) И НА САМОСТОЯТЕЛЬНУЮ РАБОТУ

| Трудоемкость дисциплины | | | | | | | | Контрольные и иные работы | Курсовые работы (проекты) |
|------------------------------------|-------|--------|-------------|--------|----|-------|------|---------------------------|---------------------------|
| кол-во з. е. | часы | | | | | | | | |
| | общая | лекции | практ. зан. | лабор. | СР | зачет | экз. | | |
| <i>очно-заочная форма обучения</i> | | | | | | | | | |
| 2 | 72 | 0 | 12 | 0 | 60 | + | - | - | - |

5 СОДЕРЖАНИЕ ДИСЦИПЛИНЫ, СТРУКТУРИРОВАННОЕ ПО ТЕМАМ (РАЗДЕЛАМ) С УКАЗАНИЕМ ОТВЕДЕННОГО НА НИХ КОЛИЧЕСТВА АКАДЕМИЧЕСКИХ ЧАСОВ И ВИДОВ УЧЕБНЫХ ЗАНЯТИЙ

5.1 Тематический план изучения дисциплины (модуля)

Для студентов очно-заочной формы обучения:

| № | Тема | Контактная работа обучающихся с преподавателем | | | В т.ч. в форме практической подготовки | Самостоятельная работа |
|--------------|--|--|-----------------------------|-----------------|--|------------------------|
| | | лекции | практич. занятия/ др. формы | лаборат. работы | | |
| 1. | История возникновения и сегодняшнее представление о ESG-подходе | - | 2 | - | 2 | 10 |
| 2. | Теоретические положения применения ESG-подхода для индустриального развития территорий; | - | 2 | - | 2 | 10 |
| 3. | Практические аспекты применения ESG-подхода для индустриального развития территорий; | - | 2 | - | 2 | 10 |
| 4. | Специфика использования ESG-подхода для решения задач индустриального развития территорий; | - | 2 | - | 2 | 10 |
| 5. | Способы оценки результатов применения ESG-подхода | - | 2 | - | 2 | 10 |
| 6. | Разработка основных положений ESG-проекта для модельной или конкретной индустриальной территории | - | 2 | - | 2 | 10 |
| ИТОГО | | - | 12 | | 12 | 60 |

5.2 Содержание учебной дисциплины

Тема 1: История возникновения и сегодняшнее представление о ESG-подходе

Краткая история возникновения и развития в человеческом обществе понимания ограниченности ресурсного и ассимиляционного потенциала окружающей среды. Концепция пределов роста. Возникновение и деятельность «Римского клуба». Устойчивое развитие. Понятие об ESG-подходе. Взаимосвязь экологических факторов с социальными и управленческими факторами.

Тема 2: Теоретические положения применения ESG-подхода для индустриального развития территорий

Индустриальные территории как природно-антропогенные системы с набором динамичных и взаимосвязанных экологических, социальных и управленческих факторов и параметров. Теоретические положения выявления и оценки ключевых факторов и параметров индустриального развития территории, и их взаимосвязи для дальнейшего принятия технических, управленческих, инвестиционных и социально-ориентированных решений.

Тема 3: Практические аспекты применения ESG-подхода для индустриального развития территорий

Внедрение ESG-подхода на основе оценки ключевых экологических, социальных и управленческих параметров индустриального развития территорий. Применение SWOT-анализа для установления связей между сильными и слабыми сторонами структуры природно-технической системы и внешними угрозами и возможностями. Применение PESTEL-анализа для изучения внешней среды с целью идентификации и оценки угроз и возможностей.

Тема 4: Специфика использования ESG-подхода для решения задач индустриального развития территорий

Сложности, возникающие при внедрении ESG-подхода. Мировой и российский опыт внедрения ESG-подхода и преодоления сопутствующих сложностей. Пути повышения культуры «ESG». Примеры успешного внедрения ESG-подхода на российских предприятиях.

Тема 5: Способы оценки результатов применения ESG-подхода

Методология оценки ESG. Понятие о ESG-рейтинге. Виды ESG-рейтингов. Комплексный ESG-рейтинг. Вопросы стандартизации ESG-рейтингов. Оценка ESG-рисков, которые могут нанести ущерб развитию в долгосрочной перспективе. Наиболее известные рейтинговые агентства.

Тема 6: Разработка основных положений ESG-проекта для модельной или конкретной индустриальной территории

Определение целей и задач проекта. Обоснование направлений внедрения ESG-подхода. Описание направлений внедрения, расчет основных параметров. Оценка результатов оптимизации индустриального развития территории.

6. ОБРАЗОВАТЕЛЬНЫЕ ТЕХНОЛОГИИ

Освоение дисциплины предусматривает репродуктивные (работа с интернет-источниками, учебной литературой); активные (доклады, работа с информационными ресурсами, решение задач); интерактивные (анализ ситуаций) технологии обучения.

7. ПЕРЕЧЕНЬ УЧЕБНО-МЕТОДИЧЕСКОГО ОБЕСПЕЧЕНИЯ ДЛЯ САМОСТОЯТЕЛЬНОЙ РАБОТЫ ОБУЧАЮЩИХСЯ ПО ДИСЦИПЛИНЕ

Для организации самостоятельной работы обучающихся по изучению дисциплины кафедрой подготовлены *Методические указания по организации самостоятельной работы и задания для обучающихся.*

Форма контроля самостоятельной работы обучающихся – проверка на практическом занятии, зачет.

8. ОЦЕНОЧНЫЕ МАТЕРИАЛЫ ДЛЯ ПРОВЕДЕНИЯ ТЕКУЩЕГО КОНТРОЛЯ УСПЕВАЕМОСТИ И ПРОМЕЖУТОЧНОЙ АТТЕСТАЦИИ ОБУЧАЮЩИХСЯ ПО ДИСЦИПЛИНЕ

Оценка результатов обучения осуществляется в ходе текущего контроля успеваемости и промежуточной аттестации.

Формы и методы текущего контроля: экспертное наблюдение и оценка результата деятельности обучающегося на учебных занятиях, экспертная оценка выполненных самостоятельных работ, оценка результатов оценочных мероприятий.

Оценочные средства: коллоквиум, доклад, практико-ориентированное задание

Знать:

- теоретические положения применения ESG-подхода;
- практические аспекты применения ESG-подхода;
- специфику использования ESG-подхода для решения задач индустриального развития территорий;

- способы оценки результатов применения ESG-подхода;

Уметь:

- разрабатывать основные положения ESG-проектов;
- использовать ESG-подход для решения задач индустриального развития территорий;

- оценивать результаты применения ESG-подхода;

Владеть:

- навыками разработки основных положений ESG-проектов;
- навыками использования ESG-подхода для решения задач индустриального развития территорий;

- методами оценки результатов применения ESG-подхода.

| № п/п | Тема | Конкретизированные результаты обучения | Оценочные средства |
|----------|---|--|--------------------|
| 1 | История возникновения и сегодняшнее представление о ESG-подходе | Знать: - теоретические положения применения ESG-подхода; - практические аспекты применения ESG-подхода; - специфику использования ESG-подхода для решения задач индустриального развития территорий; Уметь: - использовать ESG-подход для решения задач индустриального развития территорий Владеть: - навыками использования ESG-подхода для решения задач индустриального развития территорий | доклад |
| 2 | Теоретические положения применения ESG-подхода для индустриального развития территорий; | Знать: - теоретические положения применения ESG-подхода; Уметь: - использовать ESG-подход для решения задач индустриального развития территорий; Владеть: - навыками использования ESG-подхода для решения задач индустриального развития территорий; | коллоквиум |
| 3 | Практические аспек- | Знать: | доклад |

| | | | |
|---|--|---|----------------------------------|
| | ты применения ESG-подхода для индустриального развития территорий; | - практические аспекты применения ESG-подхода; - специфику использования ESG-подхода для решения задач индустриального развития территорий; Уметь: - использовать ESG-подход для решения задач индустриального развития территорий Владеть: - навыками использования ESG-подхода для решения задач индустриального развития территорий | |
| 4 | Специфика использования ESG-подхода для решения задач индустриального развития территорий; | Знать: - практические аспекты применения ESG-подхода; - специфику использования ESG-подхода для решения задач индустриального развития территорий; Уметь: - использовать ESG-подход для решения задач индустриального развития территорий Владеть: - навыками использования ESG-подхода для решения задач индустриального развития территорий | доклад |
| 5 | Способы оценки результатов применения ESG-подхода | Знать: - способы оценки результатов применения ESG-подхода; Уметь: - оценивать результаты применения ESG-подхода; Владеть: - методами оценки результатов применения ESG-подхода. | коллоквиум |
| 6 | Разработка основных положений ESG-проекта для модельной или конкретной индустриальной территории | Знать: - практические аспекты применения ESG-подхода; - специфику использования ESG-подхода для решения задач индустриального развития территорий; Уметь: - использовать ESG-подход для решения задач индустриального развития территорий Владеть: - навыками использования ESG-подхода для решения задач индустриального развития территорий | практико-ориентированное задание |

Промежуточная аттестация по итогам освоения дисциплины проводится в форме зачета.

Для осуществления текущего контроля знаний, умений, владений и промежуточной аттестации обучающихся используется комплект оценочных средств по дисциплине.

При реализации дисциплины используется балльно-рейтинговая система оценки учебной деятельности в соответствии с Положением о балльно-рейтинговой системе оценки учебной деятельности (учебном рейтинге) обучающихся в ФГБОУ ВО «Уральский государственный горный университет» (СМК ОД.Пл.04-06.222-2021).

Распределение баллов в рамках текущего рейтинга и рейтинга промежуточной аттестации по учебной дисциплине представлены в комплекте оценочных средств по дисциплине.

Полученные значения учебного рейтинга обучающихся по учебной дисциплине в баллах переводятся в оценки, выставляемые по следующей шкале:

| Количество баллов | Отметка за экзамен/ зачёт с оценкой | Отметка о зачёте |
|-------------------|-------------------------------------|------------------|
| 80-100 | Отлично | Зачтено |
| 65-79 | Хорошо | |
| 50-64 | Удовлетворительно | |
| 0-49 | Неудовлетворительно | Не зачтено |

9. МЕТОДИЧЕСКИЕ УКАЗАНИЯ ДЛЯ ОБУЧАЮЩИХСЯ ПО ОСВОЕНИЮ ДИСЦИПЛИНЫ

Алгоритм работы обучающихся для качественного усвоения дисциплины включает в себя следующие действия:

1. Изучение рабочей программы дисциплины, что позволит правильно сориентироваться в содержании дисциплины, системе требований, предъявляемых к обучающемуся со стороны преподавателя.
2. Посещение занятий.
3. Обязательная подготовка к практическим занятиям.
4. Изучение основной и дополнительной литературы, интернет-источников.
5. Выполнение всех видов самостоятельной работы.

10. ПЕРЕЧЕНЬ УЧЕБНОЙ ЛИТЕРАТУРЫ, НЕОБХОДИМОЙ ДЛЯ ОСВОЕНИЯ ДИСЦИПЛИНЫ

10.1 Литература

| № п/п | Наименование | Кол-во экз. |
|-------|--|-------------|
| 1 | ESG-трансформация как вектор устойчивого развития [Электронный ресурс]: В трех томах. Том 2 / Под общ. ред. К. Е. Турбиной и И. Ю. Юргенса. — М.: Издательство «Аспект Пресс», 2022. — 650 с.: илл. https://mgimo.ru/upload/2022/10/esg-transformatsiya-kak-vektor-ustoychivogo-razvitiya-tom2.pdf?ysclid=la03tydyw0332358142 | Эл. ресурс |
| 2 | Зелёная экономика и цели устойчивого развития для России [Электронный ресурс]: коллективная монография / под науч. ред. С. Н. Бобылёва, П. А. Кирюшина, О. В. Кудрявцевой. — М.: Экономический факультет МГУ имени М. В. Ломоносова, 2019. — 284 с. https://www.researchgate.net/publication/348716985_Zelena_ekonomika_i_celi_ustojcivogo_razvitiya_dla_Rossii/link/600c92dc45851553a0678820/download | Эл. ресурс |
| 3 | В.В. Высоков. ESG-БАНКИНГ: MADE IN RUSSIA [Электронный ресурс]: научно-практическое пособие. Ростов-на-Дону: издательско-полиграфический комплекс РГЭУ (РИНХ), 2020.- 44 с. https://www.centriinvest.ru/files/smi/pdf/ESG.pdf | Эл. ресурс |
| 4 | Устойчивое развитие промышленного предприятия в условиях неоиндустриальной трансформации [Электронный ресурс]: Монография / Колл. авт.; под науч. ред. Я.П. Силина; отв. за вып. С.В. Орехова; Министерство образования и науки Рос. Федерации, УрО ВЭО России, Урал. гос. экон. ун-т. Екатеринбург: Изд-во Урал. гос. экон. ун-та, 2017. — 207 с. https://science.usue.ru/images/docs/itogi/ustojchivo_orehova.pdf | Эл. ресурс |
| 5 | Шваб К. Четвертая промышленная революция. [Электронный ресурс]: М.: Эксмо, 2021. — 208 с. http://ncrao.rsvpu.ru/sites/default/files/library/k_shvab_chetvertaya_promyshlennaya_revolyuciya_2016.pdf | Эл. ресурс |

11. ПЕРЕЧЕНЬ РЕСУРСОВ ИНФОРМАЦИОННО – ТЕЛЕКОММУНИКАЦИОННОЙ СЕТИ «ИНТЕРНЕТ», НЕОБХОДИМЫХ ДЛЯ ОСВОЕНИЯ ДИСЦИПЛИНЫ, СОВРЕМЕННЫХ ПРОФЕССИОНАЛЬНЫХ БАЗ ДАННЫХ, ИНФОРМАЦИОННЫХ СПРАВОЧНЫХ СИСТЕМ

Информационные справочные системы:

Справочная правовая система «КонсультантПлюс»

Современные профессиональные базы данных:

E-library: электронная научная библиотека: <https://elibrary.ru>

12. ПЕРЕЧЕНЬ ЛИЦЕНЗИОННОГО И СВОБОДНО РАСПРОСТРАНЯЕМОГО ПРОГРАММНОГО ОБЕСПЕЧЕНИЯ (В ТОМ ЧИСЛЕ ОТЕЧЕСТВЕННОГО), ИСПОЛЬЗУЕМОГО ПРИ ОСУЩЕСТВЛЕНИИ ОБРАЗОВАТЕЛЬНОГО ПРОЦЕССА ПО ДИСЦИПЛИНЕ

1. Microsoft Windows 8 Professional
2. CorelDraw X6
3. Microsoft Office Professional 2013

13. ОПИСАНИЕ МАТЕРИАЛЬНО-ТЕХНИЧЕСКОЙ БАЗЫ, НЕОБХОДИМОЙ ДЛЯ ОСУЩЕСТВЛЕНИЯ ОБРАЗОВАТЕЛЬНОГО ПРОЦЕССА ПО ДИСЦИПЛИНЕ

Реализация данной учебной дисциплины осуществляется с использованием материально-технической базы, обеспечивающей проведение всех видов учебных занятий обучающихся, предусмотренных программой учебной дисциплины, соответствующей действующим санитарным и противопожарным правилам и нормам.

14. ОСОБЕННОСТИ РЕАЛИЗАЦИИ УЧЕБНОЙ ДИСЦИПЛИНЫ ДЛЯ ЛИЦ С ИНВАЛИДНОСТЬЮ И ОГРАНИЧЕННЫМИ ВОЗМОЖНОСТЯМИ ЗДОРОВЬЯ

Освоение дисциплины для обучающихся с инвалидностью и ограниченными возможностями здоровья может быть организовано с учётом особенностей их психофизического развития, индивидуальных возможностей и необходимых специальных условий их обучения.

При реализации данной дисциплины используются различные образовательные технологии (в том числе дистанционные) с учётом их адаптации для обучающихся с инвалидностью и ограниченными возможностями здоровья в зависимости от вида и характера ограниченных возможностей здоровья обучающихся.

Образовательные технологии используются во всех основных видах учебной работы по дисциплине (контактная работа, самостоятельная работа, индивидуальная работа), адаптируются с учётом способностей, особенностей восприятия, готовности к освоению учебного материала, имеющегося индивидуального социально-образовательного опыта обучающихся с инвалидностью и ограниченными возможностями здоровья.

При реализации дисциплины конкретные формы и виды самостоятельной и индивидуальной работы обучающихся с инвалидностью и ограниченными возможностями здоровья устанавливаются преподавателем. Выбор форм и видов самостоятельной и индивидуальной работы обучающихся с инвалидностью и обучающихся с ограниченными возможностями здоровья осуществляется с учётом их способностей, особенностей восприятия и готовности к освоению учебного материала.

Обучающиеся из числа лиц с ограниченными возможностями здоровья и с инвалидностью при необходимости обеспечиваются печатными и (или) электронными образовательными ресурсами (учебники, учебные пособия, материалы для самостоятельной работы и т.д.) в формах, адаптированных к ограничениям их здоровья и восприятия информации:

- для лиц с нарушениями зрения:
 - в печатной форме увеличенным шрифтом;
 - в форме электронного документа;
- для лиц с нарушениями слуха:
 - в печатной форме;

- в форме электронного документа;
для лиц с нарушениями опорно-двигательного аппарата;
- в печатной форме;
- в форме электронного документа.

Данный перечень может быть конкретизирован в зависимости от контингента обучающихся.

Проведение текущего контроля успеваемости и промежуточной аттестации (конкретные формы и процедуры) для обучающихся с инвалидностью и ограниченными возможностями здоровья по дисциплине устанавливается ФГБОУ ВО «УГГУ» самостоятельно с учётом ограничений их здоровья и доводятся до сведения обучающихся в сроки, определённые в локальных актах университета.

Процедура проведения промежуточной аттестации для обучающихся с инвалидностью и ограниченными возможностями здоровья при необходимости устанавливается с учётом индивидуальных психофизических особенностей (устно, письменно на бумаге, письменно на компьютере, в форме тестирования и т.п.). При необходимости предусматривается увеличение времени на подготовку к промежуточной аттестации, а также предоставляется дополнительное время для подготовки ответа в ходе промежуточной аттестации. При необходимости промежуточная аттестация может проводиться в несколько этапов. Возможно установление индивидуальных графиков проведения текущего контроля успеваемости и прохождения промежуточной аттестации.

Учебно-методические материалы для проведения текущего контроля успеваемости и промежуточной аттестации предоставляются в формах с учётом особенностей их психофизического развития, индивидуальных возможностей к восприятию информации.

Освоение дисциплины и проведение процедуры оценивания результатов обучения обучающихся с инвалидностью и ограниченными возможностями здоровья предусматривает (в случае необходимости) использование специальных технических средств, необходимых им в связи с их индивидуальными особенностями. Эти средства могут быть предоставлены университетом, могут использоваться собственные технические средства.

Каждый обучающийся из числа лиц с инвалидностью и ограниченными возможностями здоровья в течение всего периода обучения при необходимости будет обеспечен индивидуальным неограниченным доступом к электронной информационно-образовательной среде УГГУ с использованием специальных технических и программных средств, содержащей электронные образовательные ресурсы, перечисленные в данной рабочей программе дисциплины (и иметь доступ к необходимому программному обеспечению, адаптированному для обучающихся инвалидов и обучающихся с ограниченными возможностями здоровья).

МИНОБРНАУКИ РОССИИ

ФГБОУ ВО «Уральский государственный горный университет»



РАБОЧАЯ ПРОГРАММА ДИСЦИПЛИНЫ

Б1.О.ДВ.01.01 ДУХОВНО-ПРАВСТВЕННАЯ КУЛЬТУРА И ПАТРИОТИЧЕСКОЕ ВОСПИТАНИЕ

20.04.01 Техносферная безопасность

Направленность (профиль подготовки)

Экологический менеджмент предприятий и территорий

квалификация выпускника: магистр

форма обучения: очно-заочная

год набора: 2023

Авторы: Бачинин И.В. к.п.н, Погорелов С.Т., к.п.н. Старостин А.Н., к. ист. н., Суслонов П.Е., к. филос. н., доцент

Одобрена на заседании кафедры

Рассмотрена методической комиссией

теологии

Инженерно-экономического факультета

(название кафедры)

(название факультета)

Зав. кафедрой

Председатель

Бачинин И.В.

Мочалова Л.А.

(Фамилия И.О.)

(Фамилия И.О.)

Протокол № 1 от 09.09.2022

Протокол №1 от 13.09.2022

(Дата)

(Дата)

Екатеринбург
2022

Рабочая программа дисциплины согласована с выпускающей кафедрой инженерной экологии

Заведующий кафедрой

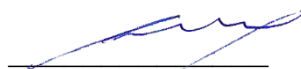

подпись

А.В. Хомяков

**Аннотация рабочей программы дисциплины
«Духовно-нравственная культура и патриотическое воспитание»**

Трудоемкость дисциплины: 4 з. е., 144 час.

Цель дисциплины: приобщение студентов к духовно-нравственным ценностям многонационального российского народа, воплощенным в религиозных верованиях, фольклоре, народных традициях и обычаях (нравственном опыте поколений), в искусстве; воспитание духовно-нравственного гражданина России, любящего свое Отечество, знающего историю края и горной отрасли, способного к преодолению актуальных идейно-мировоззренческих угроз, нравственному совершенствованию и развитию.

Место дисциплины в структуре ОПОП: Дисциплина «Духовно-нравственная культура и патриотическое воспитание» является дисциплиной по выбору обязательной части Блока 1 «Дисциплины (модули)» учебного плана по направлению подготовки **38.04.02 Менеджмент**, направленности (профилю) «**Экологический менеджмент предприятий и территорий**».

Компетенции, формируемые в процессе изучения дисциплины:

универсальные

- способен анализировать и учитывать разнообразие культур в процессе межкультурного взаимодействия (УК-5);
- способен определять и реализовывать приоритеты собственной деятельности и способы ее совершенствования на основе самооценки (УК-6).

Результат изучения дисциплины:

Знать:

- закономерности и особенности социально-исторического развития различных культур;
- особенности межкультурного разнообразия общества;
- правила и технологии эффективного межкультурного взаимодействия;
- глобальные вызовы современности и основы духовной безопасности для эффективной защиты от деструктивного влияния на формирование своего мировоззрения.

Уметь:

- воспринимать межкультурное разнообразие общества;
- анализировать и учитывать разнообразие культур в процессе межкультурного взаимодействия;
- оценивать свои личностные ресурсы и эффективно использовать их в профессиональной деятельности.

Владеть:

- методами и навыками эффективного межкультурного взаимодействия;
- приемами теоретической и практической реализации задач духовно-нравственного самовоспитания на основе усвоения и принятия базовых национальных ценностей.

1 ЦЕЛИ ОСВОЕНИЯ ДИСЦИПЛИНЫ

Целью освоения учебной дисциплины «**Духовно-нравственная культура и патриотическое воспитание**» приобщение студентов к духовно-нравственным ценностям многонационального российского народа, воплощенным в религиозных верованиях, фольклоре, народных традициях и обычаях (нравственном опыте поколений), в искусстве; воспитание духовно-нравственного гражданина России, любящего свое Отечество, знающего историю края и горной отрасли, способного к преодолению актуальных идейно-мировоззренческих угроз, нравственному совершенствованию и развитию.

Для достижения указанной цели необходимо:

- на основе знания истории горного дела и первого вуза Урала, традиций горной школы воспитать у студентов понимание социальной значимости своей будущей профессии, стремление к выполнению профессиональной деятельности, к поиску решений и готовности нести за них ответственность;
- сформировать у студентов осознание межкультурного разнообразия российского общества, готовность толерантно воспринимать социальные, этнические, конфессиональные и культурные различия;
- усвоить базовые знания, раскрывающие сущность духовной культуры человека в понимании традиционных для России религий – Православия, Ислама, Иудаизма, Буддизма;
- на основе ознакомления с памятниками религиозной культуры как источником фундаментальных образов и ценностей художественной культуры России раскрыть, освоить и принять базовые национальные ценности, носителями которых являются многонациональный народ России, государство, семья, культурно-территориальные сообщества, традиционные религиозные объединения;
- сформировать готовность к оценке общественных явлений, несущих угрозу духовной безопасности современного социума и противодействию им;
- воспитать у студентов любовь и интерес к истории, базовым национальным нравственным и духовным ценностям, патриотические убеждения.

2 ПЕРЕЧЕНЬ ПЛАНИРУЕМЫХ РЕЗУЛЬТАТОВ ОБУЧЕНИЯ ПО ДИСЦИПЛИНЕ

Результатом освоения дисциплины «**Духовно-нравственная культура и патриотическое воспитание**» и формируемые у обучающихся компетенции определены в таблице 2.1.

Таблица 2.1 Формируемые компетенции и результаты обучения

| Компетенция | Результаты обучения | | Код и наименование индикатора достижения компетенции |
|--|---------------------|---|---|
| УК-5. Способен анализировать и учитывать разнообразие культур в процессе межкультурного взаимодействия | <i>знать</i> | - особенности межкультурного разнообразия общества; - правила и технологии эффективного межкультурного взаимодействия; | УК-5.1 Соблюдает этические нормы межкультурного взаимодействия; анализирует и реализует социальное взаимодействие с учетом национальных, этнокультурных, конфессиональных особенностей. |
| | <i>уметь</i> | - воспринимать межкультурное разнообразие общества; - анализировать и учитывать разнообразие культур в процессе межкультурного взаимодействия; | |

| | | | |
|--|----------------|---|--|
| | <i>владеть</i> | - методами и навыками эффективного межкультурного взаимодействия; | |
| УК-6. Способен определять и реализовывать приоритеты собственной деятельности и способы ее совершенствования на основе самооценки. | <i>Знать</i> | - закономерности и особенности социально-исторического развития различных культур; - глобальные вызовы современности и основы духовной безопасности для эффективной защиты от деструктивного влияния на формирование своего мировоззрения; | УК-6.1 Определяет приоритеты собственной деятельности, формулирует цели и определяет пути их достижения с учетом ресурсов, условий, временной перспективы развития деятельности и планируемых результатов. |
| | <i>уметь</i> | - оценивать свои личностные ресурсы и эффективно использовать их в профессиональной деятельности; | |
| | <i>владеть</i> | - приемами теоретической и практической реализации задач духовно-нравственного самовоспитания на основе усвоения и принятия базовых национальных ценностей. | |

3 МЕСТО ДИСЦИПЛИНЫ В СТРУКТУРЕ ОБРАЗОВАТЕЛЬНОЙ ПРОГРАММЫ

Дисциплина «Духовно-нравственная культура и патриотическое воспитание» является дисциплиной обязательной части Блока 1 «Дисциплины (модули)» учебного плана по направлению подготовки 20.04.01 Техносферная безопасность, специализация «Экологический менеджмент предприятий и территорий».

4 ОБЪЕМ ДИСЦИПЛИНЫ В ЗАЧЕТНЫХ ЕДИНИЦАХ С УКАЗАНИЕМ КОЛИЧЕСТВА АКАДЕМИЧЕСКИХ ЧАСОВ, ВЫДЕЛЕННЫХ НА КОНТАКТНУЮ РАБОТУ ОБУЧАЮЩИХСЯ С ПРЕПОДАВАТЕЛЕМ (ПО ВИДАМ УЧЕБНЫХ ЗАНЯТИЙ) И НА САМОСТОЯТЕЛЬНУЮ РАБОТУ

| кол-во з.е. | Трудоемкость дисциплины | | | | | | | контрольные, расчетно-графические работы, рефераты | курсовые работы (проекты) |
|------------------------------------|-------------------------|--------|-------------|--------|-----|-------|------|--|---------------------------|
| | часы | | | | | | | | |
| | общая | лекции | практ. зан. | лабор. | СР | зачет | экз. | | |
| <i>Очно-заочная форма обучения</i> | | | | | | | | | |
| 4 | 144 | 10 | - | - | 134 | 1 | - | - | - |

5 СОДЕРЖАНИЕ ДИСЦИПЛИНЫ, СТРУКТУРИРОВАННОЕ ПО ТЕМАМ (РАЗДЕЛАМ) С УКАЗАНИЕМ ОТВЕДЕННОГО НА НИХ КОЛИЧЕСТВА АКАДЕМИЧЕСКИХ ЧАСОВ И ВИДОВ УЧЕБНЫХ ЗАНЯТИЙ

5.1 Тематический план изучения дисциплины

Для студентов очно-заочной формы обучения:

| № | Тема, раздел | Контактная работа обучающихся с преподавателем | | | Практическая подготовка | Самостоятельная работа |
|----|---|--|------------------------------|-----------------|-------------------------|------------------------|
| | | лекции и | практич. занятия и др. формы | лаборат. занят. | | |
| 1. | История инженерного дела в России. Создание и развитие Уральского | 2 | - | - | - | 34 |

| | | | | | | |
|----|---|-----------|---|---|---|------------|
| | государственного горного университета | | | | | |
| 2. | Основы российского патриотического самосознания | 2 | - | - | - | 34 |
| 3. | Религиозная культура в духовной жизни общества и человека | 2 | - | - | - | 32 |
| 4. | Основы духовной и социально-психологической безопасности | 4 | - | - | - | 32 |
| 5. | Подготовка к зачету | - | - | - | - | 2 |
| | ИТОГО | 10 | | | | 134 |

5.2 Содержание учебной дисциплины

Раздел 1. История горного дела на Урале. Создание и развитие Уральского государственного горного университета. Освоение природных богатств Урала. Становление и развитие горнодобывающей и металлургической промышленности в имперский период. Развитие горной и металлургической промышленности на Урале в XX – начале XXI вв.

Основные этапы развития горной школы на Урале. Создание и развитие Уральского государственного горного университета.

Раздел 2. Основы российского патриотического самосознания

Патриотизм как понятие и мировосприятие. Уникальность и значимость России в контексте мировой цивилизации. Россия — многонациональная держава. Урал - многонациональный край.

Раздел 3. Духовно-нравственная культура человека

Понятие и структура духовного мира человека. Смысл жизни и традиционные духовно-нравственные ценности. Базовые национальные ценности как универсальное явление.

Раздел 4. Основы духовной и социально-психологической безопасности

Глобальные вызовы современности. Духовная безопасность личности, общества и государства. Зависимости как угроза физическому и душевному здоровью человека.

6 ОБРАЗОВАТЕЛЬНЫЕ ТЕХНОЛОГИИ

Освоение дисциплины предусматривает репродуктивные (информационные лекции, работа с книгой); активные (работа с информационными ресурсами, тест); интерактивные (групповые дискуссии) технологии обучения:

7 ПЕРЕЧЕНЬ УЧЕБНО-МЕТОДИЧЕСКОГО ОБЕСПЕЧЕНИЯ ДЛЯ САМОСТОЯТЕЛЬНОЙ РАБОТЫ ОБУЧАЮЩИХСЯ ПО ДИСЦИПЛИНЕ

Для организации самостоятельной работы обучающихся по изучению дисциплины «Духовно-нравственная культура и патриотическое воспитание» кафедрой подготовлены *Методические указания по организации самостоятельной работы и задания для обучающихся направления 20.04.01 Техносферная безопасность, профилю «Экологический менеджмент предприятий и территорий».*

Форма контроля самостоятельной работы студентов: проверка на занятии, зачет.

8 ОЦЕНОЧНЫЕ МАТЕРИАЛЫ ДЛЯ ПРОВЕДЕНИЯ ТЕКУЩЕГО КОНТРОЛЯ И ПРОМЕЖУТОЧНОЙ АТТЕСТАЦИИ ОБУЧАЮЩИХСЯ ПО ДИСЦИПЛИНЕ

Оценка результатов обучения осуществляется в ходе текущего контроля успеваемости и промежуточной аттестации.

Текущий контроль знаний, умений, владений как результат формирования компетенций осуществляется в ходе аудиторных занятий, проводимых по расписанию.

Формы и методы текущего контроля: экспертное наблюдение и оценка результата деятельности обучающегося на учебных занятиях, экспертная оценка выполненных самостоятельных работ, оценка результатов оценочных мероприятий.

Оценочные средства: тест, дискуссия.

| <i>№ п/п</i> | <i>Тема</i> | <i>Конкретизированные результаты обучения</i> | <i>Оценочные средства</i> |
|------------------|---|--|---------------------------|
| 1 | История горного дела на Урале. Создание и развитие Уральского государственного горного университета | <i>Знать:</i> - закономерности и особенности социально-исторического развития различных культур; | тест, дискуссия |
| 2 | Основы российского патриотического самосознания | <i>Знать:</i> - особенности межкультурного разнообразия общества; <i>Уметь:</i> - воспринимать межкультурное разнообразие общества; <i>Владеть:</i> - методами и навыками эффективного межкультурного взаимодействия; | тест, дискуссия |
| 3 | Духовно-нравственная культура человека | <i>Знать:</i> - правила и технологии эффективного межкультурного взаимодействия; <i>Уметь:</i> - анализировать и учитывать разнообразие культур в процессе межкультурного взаимодействия; <i>Владеть:</i> - методами и навыками эффективного межкультурного взаимодействия; | тест, дискуссия |
| 4 | Основы духовной и социально-психологической безопасности | <i>Знать:</i> - глобальные вызовы современности и основы духовной безопасности для эффективной защиты от деструктивного влияния на формирование своего мировоззрения; <i>Уметь:</i> - оценивать свои личностные ресурсы и эффективно использовать их в профессиональной деятельности; <i>Владеть:</i> - приемами теоретической и практической реализации задач духовно-нравственного самовоспитания на основе усвоения и принятия базовых национальных ценностей. | тест, дискуссия |

При реализации дисциплины используется балльно-рейтинговая система оценки учебной деятельности в соответствии с Положением о балльно-рейтинговой системе оценки учебной деятельности (учебном рейтинге) обучающихся в ФГБОУ ВО «Уральский государственный горный университет» (СМК ОД.Пл.04-06.222-2021).

Распределение баллов в рамках текущего рейтинга и рейтинга промежуточной аттестации по учебной дисциплине представлены в комплекте оценочных средств по дисциплине.

Полученные значения учебного рейтинга обучающихся в баллах переводятся в оценки, выставляемые по следующей шкале:

| Количество баллов | Отметка за экзамен / зачёт с оценкой | Отметка о зачёте |
|-------------------|---|------------------|
| 80-100 | Отлично | Зачтено |
| 65-79 | Хорошо | |
| 50-64 | Удовлетворительно | |
| 0-49 | Неудовлетворительно | Не зачтено |

Промежуточная аттестация по итогам освоения дисциплины проводится в форме зачета.

Для осуществления текущего контроля знаний, умений, владений и промежуточной аттестации обучающихся используется комплект оценочных средств по дисциплине.

9 МЕТОДИЧЕСКИЕ УКАЗАНИЯ ДЛЯ ОБУЧАЮЩИХСЯ ПО ОСВОЕНИЮ ДИСЦИПЛИНЫ

Алгоритм работы студентов для качественного усвоения дисциплины включает в себя следующие действия:

1. Изучение рабочей программы дисциплины, что позволит правильно сориентироваться в системе требований, предъявляемых к студенту со стороны преподавателя.
2. Посещение и конспектирование лекций.
3. Изучение основной и дополнительной литературы, нормативных правовых актов, интернет-источников.
4. Выполнение всех видов самостоятельной работы.

10 ПЕРЕЧЕНЬ ОСНОВНОЙ И ДОПОЛНИТЕЛЬНОЙ УЧЕБНОЙ ЛИТЕРАТУРЫ, НЕОБХОДИМОЙ ДЛЯ ОСВОЕНИЯ ДИСЦИПЛИНЫ

10.1 Основная литература

| № п/п | Наименование | Кол-во экз. |
|-------|---|------------------|
| 1. | Батенев Л.М. Краткая история России. С древнейших времён до конца XX века: учебное пособие для студентов всех направлений и специальностей очного и заочного обучения. - Екатеринбург : УГГУ, 2015. - 282 с. | 205 |
| 2. | Горшкова, Н. Д. Основы духовно-нравственной культуры народов России [Электронный ресурс] : учебное пособие / Н. Д. Горшкова, Л. М. Оrobeц. — Электрон. текстовые данные. — Новосибирск : Новосибирский государственный технический университет, 2014. — 84 с. — 978-5-7782-2493-3. — Режим доступа: http://www.iprbookshop.ru/44679.html | Электрон. ресурс |
| 3. | Горшкова, Н. Д. Основы духовно-нравственной культуры народов России. Дидактический материал [Электронный ресурс] : учебное пособие / Н. Д. Горшкова, Л. М. Оrobeц. — Электрон. текстовые данные. — Новосибирск : Новосибирский государственный технический университет, 2013. — 76 с. — 978-5-7782-2259-5. — Режим доступа: http://www.iprbookshop.ru/44680.html | Электрон. ресурс |
| 4. | Духовно-нравственные ценности в формировании современного человека [Электронный ресурс] : монография / О. А. Павловская, В. В Старостенко, Л. Н. Владыковская [и др.]. — Электрон. текстовые данные. — Минск : Белорусская наука, 2011. — 451 с. — 978-985-08-1359-6. — Режим доступа: http://www.iprbookshop.ru/10089.html | Электрон. ресурс |

| | | |
|----|--|------------------|
| 5. | История создания и становления Уральского геологического музея: научное издание / В. В. Филатов [и др.] ; под ред. Ю. А. Поленова. - Екатеринбург : АМБ, 2003. - 276 с. - ISBN 5-8057-0329-7 | 8 |
| 6. | Курашов, В. И. Научные основы развития патриотизма в современной высшей школе России [Электронный ресурс] : монография / В. И. Курашов, А. Р. Тузиков, Р. И. Зинурова ; под ред. Л. Г. Шевчук. — Электрон. текстовые данные. — Казань : Казанский национальный исследовательский технологический университет, 2015. — 197 с. — 978-5-7882-1838-0. — Режим доступа: http://www.iprbookshop.ru/63735.html | Электрон. ресурс |
| 7. | Михайлова, Л. Б. Религиозные традиции мира. Иудаизм, христианство, ислам [Электронный ресурс] : учебное пособие / Л. Б. Михайлова. — Электрон. текстовые данные. — М. : Прометей, 2013. — 288 с. — 978-5-7042-2423-5. — Режим доступа: http://www.iprbookshop.ru/24020.html | Электрон. ресурс |
| 8. | Старостин А.Н. История Отечества: учебное пособие для студентов заочной формы обучения по направлению 480301. Екатеринбург: УГГУ, 2015. - 116 с. | 10 |
| 9. | Филатов В. В. "Быть по сему!": очерки истории Уральского государственного горного университета 1914-2014. (1720-1920) [Текст] : [монография] / В. В. Филатов. - Екатеринбург : УГГУ, 2014. - 685 с. : ил., фот. - ISBN 978-5-8019-0349-1 | 3 |

10.2 Дополнительная литература

| № п/п | Наименование | Кол-во экз. |
|-------|--|------------------|
| 1. | Батенев. Л.М. Основы курса отечественной истории : учебное пособие. - 2-е изд., перераб. и доп. - Екатеринбург : УГГУ, 2010. - 371 с. | 111 |
| 2. | Козлов, В. В. Психология буддизма [Электронный ресурс] / В. В. Козлов. — Электрон. текстовые данные. — Саратов : Вузовское образование, 2014. — 209 с. — 2227-8397. — Режим доступа: http://www.iprbookshop.ru/18328.html | Электрон. ресурс |
| 3. | Махов, С. Ю. Безопасность личности. Основы, принципы, методы [Электронный ресурс] : монография / С. Ю. Махов. — Электрон. текстовые данные. — Орел : Межрегиональная Академия безопасности и выживания (МАБИБ), 2013. — 178 с. — 2227-8397. — Режим доступа: http://www.iprbookshop.ru/33423.html | Электрон. Ресурс |
| 4. | Мосолова Л. М. Культура Урала. Книга III [Электронный ресурс] / Л. М. Мосолова, В. Л. Мартынов, Н. А. Розенберг ; под ред. Н. А. Розенберг. — Электрон. текстовые данные. — СПб. : Петрополис, 2012. — 174 с. — 978-5-9676-0487-4. — Режим доступа: http://www.iprbookshop.ru/20330.html | Электрон. ресурс |
| 5. | Социально-психологические аспекты отклоняющегося поведения. Профилактика зависимости от психоактивных веществ и формирования жизнестойкости молодежи [Электронный ресурс] : методическое пособие / сост. А. Р. Вазиева, Р. Р. Хуснутдинова. — Электрон. текстовые данные. — Набережные Челны : Набережночелнинский государственный педагогический университет, 2018. — 96 с. — 2227-8397. — Режим доступа: http://www.iprbookshop.ru/83834.html | Электрон. ресурс |
| 6. | Тамаев, Р. С. Экстремизм и национальная безопасность. Правовые проблемы [Электронный ресурс] : монография / Р. С. Тамаев. — Электрон. текстовые данные. — М. : ЮНИТИ-ДАНА, 2012. — 263 с. — 978-5-238-01764-8. — Режим доступа: http://www.iprbookshop.ru/8791.html | Электрон. ресурс |

10.3 Нормативно-правовые акты

1. "Конституция Российской Федерации" (принята всенародным голосованием 12.12.1993) (с учетом поправок, внесенных Законами РФ о поправках к Конституции РФ от 30.12.2008 N 6-ФКЗ, от 30.12.2008 N 7-ФКЗ, от 05.02.2014 N 2-ФКЗ, от 21.07.2014 N 11-ФКЗ) - ИПС «КонсультантПлюс»
2. Распоряжение Правительства Российской Федерации от 29 мая 2015 г. N 996-р г. Москва "Стратегия развития воспитания в Российской Федерации на период до 2025 года" - ИПС «КонсультантПлюс»
3. Постановление Правительства РФ от 30 декабря 2015 г. № 1493 «О государственной программе "Патриотическое воспитание граждан Российской Федерации на 2016 - 2020 годы" - ИПС «КонсультантПлюс»

4. Федеральный закон от 25 июля 2002 г. N 114-ФЗ "О противодействии экстремистской деятельности" (с изменениями и дополнениями) ИПС «КонсультантПлюс»

11 ПЕРЕЧЕНЬ РЕСУРСОВ ИНФОРМАЦИОННО - ТЕЛЕКОММУНИКАЦИОННОЙ СЕТИ «ИНТЕРНЕТ», НЕОБХОДИМЫХ ДЛЯ ОСВОЕНИЯ ДИСЦИПЛИНЫ

1. АНО «Просветительский центр» - <https://www.prosvetcentr.ru/>
2. Библиотека исторической литературы - <http://history-fiction.ru>
3. Библиотека Нестор - libelli.ru/library.htm
4. История Урала от зарождения до наших дней - <http://uralograd.ru/>
5. Культура.рф <https://www.culture.ru/>
6. Межрелигиозный совет России - <http://interreligious.ru/>
7. Наука и образование против террора - <http://scienceport.ru/>
8. Национальный Центр информационного противодействия терроризму и экстремизму в образовательной среде и сети Интернет - <http://activities.ursmu.ru/protiv-terrora.html>
9. Основы социальной концепции Русской Православной Церкви - <https://azbyka.ru/otechnik/dokumenty/osnovy-sotsialnoj-kontseptsii-russkoj-pravoslavnoj-tserkvi/>
10. Сеть мультимедийных исторических парков «Россия – моя история» - <https://myhistorypark.ru/>
11. Социальная доктрина российских мусульман - <https://islam-today.ru/socialnaa-doktrina-rossijskih-musulman/>
12. Ураловед. Портал знатоков и любителей Урала - <https://uraloved.ru/>
13. Электронная библиотека ресурсов исторического факультета МГУ <http://www.hist.msu.ru/ER/index.html>
14. Этот день в истории. Всемирная история - www.world-history.ru.
15. Единое окно доступа к образовательным ресурсам - Режим доступа: <http://window.edu.ru>

12. ПЕРЕЧЕНЬ ИНФОРМАЦИОННЫХ ТЕХНОЛОГИЙ, ИСПОЛЬЗУЕМЫХ ПРИ ОСУЩЕСТВЛЕНИИ ОБРАЗОВАТЕЛЬНОГО ПРОЦЕССА ПО ДИСЦИПЛИНЕ, ВКЛЮЧАЯ ПЕРЕЧЕНЬ ПРОГРАММНОГО ОБЕСПЕЧЕНИЯ И ИНФОРМАЦИОННЫХ СПРАВОЧНЫХ СИСТЕМ

1. Microsoft Windows 8 Professional
2. Microsoft Office Standard 2013

Информационные справочные системы

ИПС «Консультант Плюс»

Информационная система «Единое окно доступа к образовательным ресурсам»:
<http://window.edu.ru>

Базы данных

Scopus: база данных рефератов и цитирования

<https://www.scopus.com/customer/profile/display.uri>

E-library: электронная научная библиотека: <https://elibrary.ru>

13. ОПИСАНИЕ МАТЕРИАЛЬНО-ТЕХНИЧЕСКОЙ БАЗЫ, НЕОБХОДИМОЙ ДЛЯ ОСУЩЕСТВЛЕНИЯ ОБРАЗОВАТЕЛЬНОГО ПРОЦЕССА ПО ДИСЦИПЛИНЕ

Реализация данной учебной дисциплины осуществляется с использованием материально-технической базы, обеспечивающей проведение всех видов учебных занятий и научно-исследовательской работы обучающихся, предусмотренных программой учебной дисциплины, соответствующей действующим санитарным и противопожарным правилам и нормам, включающей:

специальные помещения, укомплектованные специализированной мебелью, и представляющие собой:

- учебные аудитории для проведения занятий лекционного типа;
- учебные аудитории для групповых и индивидуальных консультаций;
- учебные аудитории для текущего контроля и промежуточной аттестации;
- аудитории для самостоятельной работы;
- помещения для хранения и профилактического обслуживания учебного оборудования.

14. ОСОБЕННОСТИ РЕАЛИЗАЦИИ УЧЕБНОЙ ДИСЦИПЛИНЫ (МОДУЛЯ) ДЛЯ ЛИЦ С ИНВАЛИДНОСТЬЮ И ОГРАНИЧЕННЫМИ ВОЗМОЖНОСТЯМИ ЗДОРОВЬЯ

Освоение дисциплины (модуля) для обучающихся с инвалидностью и ограниченными возможностями здоровья может быть организовано с учётом особенностей их психофизического развития, индивидуальных возможностей и необходимых специальных условий их обучения.

При реализации данной дисциплины (модуля) используются различные образовательные технологии (в том числе дистанционные) с учётом их адаптации для обучающихся с инвалидностью и ограниченными возможностями здоровья в зависимости от вида и характера ограниченных возможностей здоровья обучающихся.

Образовательные технологии используются во всех основных видах учебной работы по дисциплине (модулю) (контактная работа, самостоятельная работа, индивидуальная работа), адаптируются с учётом способностей, особенностей восприятия, готовности к освоению учебного материала, имеющегося индивидуального социально-образовательного опыта обучающихся с инвалидностью и ограниченными возможностями здоровья.

При реализации дисциплины (модуля) конкретные формы и виды самостоятельной и индивидуальной работы обучающихся с инвалидностью и ограниченными возможностями здоровья устанавливаются преподавателем. Выбор форм и видов самостоятельной и индивидуальной работы обучающихся с инвалидностью и обучающихся с ограниченными возможностями здоровья осуществляется с учётом их способностей, особенностей восприятия и готовности к освоению учебного материала.

Обучающиеся из числа лиц с ограниченными возможностями здоровья и с инвалидностью при необходимости обеспечиваются печатными и (или) электронными образовательными ресурсами (учебники, учебные пособия, материалы для самостоятельной работы и т.д.) в формах, адаптированных к ограничениям их здоровья и восприятия информации:

для лиц с нарушениями зрения:

- в печатной форме увеличенным шрифтом;
- в форме электронного документа;

для лиц с нарушениями слуха:

- в печатной форме;
- в форме электронного документа;

для лиц с нарушениями опорно-двигательного аппарата:

- в печатной форме;
- в форме электронного документа.

Данный перечень может быть конкретизирован в зависимости от контингента обучающихся.

Проведение текущего контроля успеваемости и промежуточной аттестации (конкретные формы и процедуры) для обучающихся с инвалидностью и ограниченными возможностями здоровья по дисциплине (модулю) устанавливается ФГБОУ ВО «УГГУ» самостоятельно с учётом ограничений их здоровья и доводятся до сведения обучающихся в сроки, определённые в локальных актах университета.

Процедура проведения промежуточной аттестации для обучающихся с инвалидностью и ограниченными возможностями здоровья при необходимости устанавливается с учётом индивидуальных психофизических особенностей (устно, письменно на бумаге, письменно на компьютере, в форме тестирования и т.п.). При необходимости предусматривается увеличение времени на подготовку к промежуточной аттестации, а также предоставляется дополнительное время для подготовки ответа в ходе промежуточной аттестации. При необходимости промежуточная аттестация может проводиться в несколько этапов. Возможно установление индивидуальных графиков проведения текущего контроля успеваемости и прохождения промежуточной аттестации.

Учебно-методические материалы для проведения текущего контроля успеваемости и промежуточной аттестации предоставляются в формах с учётом особенностей их психофизического развития, индивидуальных возможностей к восприятию информации.

Освоение дисциплины (модуля) и проведение процедуры оценивания результатов обучения обучающихся с инвалидностью и ограниченными возможностями здоровья предусматривает (в случае необходимости) использование специальных технических средств, необходимых им в связи с их индивидуальными особенностями. Эти средства могут быть предоставлены университетом, могут использоваться собственные технические средства.

Каждый обучающийся из числа лиц с инвалидностью и ограниченными возможностями здоровья в течение всего периода обучения при необходимости будет обеспечен индивидуальным неограниченным доступом к электронной информационно-образовательной среде УГГУ с использованием специальных технических и программных средств, содержащей электронные образовательные ресурсы, перечисленные в данной рабочей программе дисциплины (модуля) и иметь доступ к необходимому программному обеспечению, адаптированному для обучающихся инвалидов и обучающихся с ограниченными возможностями здоровья.

Автор: Гладкова И.В., к.ф.н., доцент

Рабочая программа дисциплины (модуля) «Коммуникативная культура личности» согласована с выпускающей кафедрой Инженерной экологии

Заведующий кафедрой _____
подпись

Хохряков А.В.
И.О. Фамилия

Аннотация рабочей программы дисциплины (модуля) Коммуникативная культура личности

Трудоемкость дисциплины (модуля): 4 з. е., 144ч.

Форма промежуточной аттестации – зачёт.

Цель дисциплины (модуля): формирование ценностного отношения к культурному многообразию мира; способности расширять и обобщать свой личный опыт в межкультурном диалоге.

Компетенции, формируемые в результате освоения дисциплины (модуля):

универсальные

- способен анализировать и учитывать разнообразие культур в процессе межкультурного взаимодействия (УК-5);

- способен определять и реализовывать приоритеты собственной деятельности и способы ее совершенствования на основе самооценки (УК-6).

Результат изучения дисциплины (модуля):

Знать:

- специфику и пути оптимизации процесса межкультурного взаимодействия;

- способы совершенствования собственной деятельности на основе критического самоанализа;

- основы планирования профессиональной траектории с учетом особенностей профессиональной деятельности и требований рынка труда;

Уметь:

- адекватно воспринимать и анализировать исторически сформировавшиеся ценностные системы; учитывать в профессиональном взаимодействии этнические, конфессиональные и культурные особенности партнеров;

- оценивать свои личностные ресурсы и эффективно использовать их в профессиональной деятельности;

- расставлять приоритеты профессиональной деятельности и способы ее совершенствования на основе самооценки;

Владеть:

- навыками эффективного взаимодействия в межкультурных коммуникациях для решения профессиональных задач;

- навыками совершенствования собственной деятельности на основе самооценки;

- навыками выявления стимулов для саморазвития и определения реалистических целей профессионального роста.

1. ЦЕЛИ ОСВОЕНИЯ ДИСЦИПЛИНЫ (МОДУЛЯ)

Целью освоения учебной дисциплины (модуля) «Коммуникативная культура личности» является формирование ценностного отношения к культурному многообразию мира; способности расширять и обобщать свой личный опыт в межкультурном диалоге.

Для достижения указанной цели необходимо:

- ознакомление с этическими нормами межкультурного взаимодействия;
- формирование толерантного отношения к людям других этносов и конфессий;
- развитие навыков эффективного взаимодействия в межкультурных коммуникациях;
- совершенствование способности эффективного использования своих личностных ресурсов в профессиональной деятельности.

2. ПЕРЕЧЕНЬ ПЛАНИРУЕМЫХ РЕЗУЛЬТАТОВ ОБУЧЕНИЯ ПО ДИСЦИПЛИНЕ (МОДУЛЮ)

Результаты освоения дисциплины (модуля) «Коммуникативная культура личности» и формируемые у обучающихся компетенции определены в таблице 2.1.

Таблица 2.1 Формируемые компетенции и результаты обучения

| Код и наименование компетенции | Результаты обучения | | Код и наименование индикатора достижения компетенции |
|---|---------------------|---|--|
| 1 | 3 | | |
| УК-5. Способен анализировать и учитывать разнообразие культур в процессе межкультурного взаимодействия | <i>знать</i> | - специфику и пути оптимизации процесса межкультурного взаимодействия; | УК-5.1. Соблюдает этические нормы межкультурного взаимодействия; анализирует и реализует социальное взаимодействие с учетом национальных, этнокультурных, конфессиональных особенностей. УК-5.2. Толерантно и конструктивно взаимодействует с людьми с учетом их социокультурных особенностей в целях успешного выполнения профессиональных задач и усиления социальной интеграции. |
| | <i>уметь</i> | - адекватно воспринимать и анализировать исторически сформировавшиеся ценностные системы; учитывать в профессиональном взаимодействии этнические, конфессиональные и культурные особенности партнеров; | |
| | <i>владеть</i> | - навыками эффективного взаимодействия в межкультурных коммуникациях для решения профессиональных задач; | |
| УК-6. Способен определять и реализовывать приоритеты собственной деятельности и способы ее совершенствования на основе самооценки | <i>знать</i> | - способы совершенствования собственной деятельности на основе критического самоанализа; - основы планирования профессиональной траектории с учетом особенностей профессиональной деятельности и требований рынка труда; | УК-6.1. Определяет приоритеты собственной деятельности, формулирует цели и определяет пути их достижения с учетом ресурсов, перспективы развития деятельности и планируемых результатов. |
| | <i>уметь</i> | - оценивать свои личностные ресурсы и эффективно использовать их в профессиональной деятельности; - расставлять приоритеты профессиональной деятельности и способы ее совершенствования на основе самооценки; | УК-6.3 Адекватно определяет свою самооценку; |
| | <i>владеть</i> | - навыками совершенствования собственной деятельности на основе самооценки; | УК-6.2 Использует инструменты непрерывного образования для построения профессиональной траектории, с учетом |

| | | | |
|--|--|--|---|
| | | - навыками выявления стимулов для саморазвития и определения реалистических целей профессионального роста. | накопленного опыта профессиональной деятельности и динамично изменяющихся требований рынка труда. |
|--|--|--|---|

3. МЕСТО ДИСЦИПЛИНЫ (МОДУЛЯ) В СТРУКТУРЕ ОБРАЗОВАТЕЛЬНОЙ ПРОГРАММЫ

Дисциплина (модуль) «Коммуникативная культура личности» является дисциплиной обязательной части Блока 1 «Дисциплины (модули)» учебного плана по направлению подготовки *20.04.01 Техносферная безопасность*, профиль «*Экологический менеджмент предприятий и территорий*».

4. ОБЪЕМ ДИСЦИПЛИНЫ (МОДУЛЯ) В ЗАЧЕТНЫХ ЕДИНИЦАХ С УКАЗАНИЕМ КОЛИЧЕСТВА АКАДЕМИЧЕСКИХ ЧАСОВ, ВЫДЕЛЕННЫХ НА КОНТАКТНУЮ РАБОТУ ОБУЧАЮЩИХСЯ С ПРЕПОДАВАТЕЛЕМ (ПО ВИДАМ УЧЕБНЫХ ЗАНЯТИЙ) И НА САМОСТОЯТЕЛЬНУЮ РАБОТУ

| Трудоемкость дисциплины | | | | | | | | контрольные, расчетно-графические работы, рефераты | курсовые работы (проекты) |
|------------------------------------|-------|--------|-------------|--------|-----|-------|------|--|---------------------------|
| кол-во з.е. | часы | | | | | | | | |
| | общая | лекции | практ. зан. | лабор. | СР | зачет | экс. | | |
| <i>Очно-заочная форма обучения</i> | | | | | | | | | |
| 4 | 144 | 10 | | | 134 | + | | | |

5. СОДЕРЖАНИЕ ДИСЦИПЛИНЫ (МОДУЛЯ), СТРУКТУРИРОВАННОЕ ПО ТЕМАМ (РАЗДЕЛАМ) С УКАЗАНИЕМ ОТВЕДЕННОГО НА НИХ КОЛИЧЕСТВА АКАДЕМИЧЕСКИХ ЧАСОВ И ВИДОВ УЧЕБНЫХ ЗАНЯТИЙ

5.1 Тематический план изучения дисциплины (модуля)

Для студентов очно-заочной формы обучения:

| № | Тема | Контактная работа обучающихся с преподавателем | | | Практическая подготовка | Самостоятельная работа |
|----|--|--|-----------------------------|-----------------|-------------------------|------------------------|
| | | лекции | практич. занятия/ др. формы | лаборат. работы | | |
| 1. | Тема 1. Человек как объект культуры | 2 | | | | 25 |
| 2. | Тема 2. Личность в системе межкультурного взаимодействия | 2 | | | | 25 |
| 3. | Тема 3. Человек как субъект культуры | 2 | | | | 25 |
| 4. | Тема 4. Коммуникативные процессы и культурная идентичность | 2 | | | | 25 |
| 5. | Тема 5. Культура повседневности в контексте коммуникаций | 2 | | | | 34 |
| | ИТОГО | 10 | | | | 134 |

5.2. Содержание учебной дисциплины (модуля)

Тема 1. Человек как объект культуры

Человек как продукт культуры. Тройственная природа человека: чувственно-эмоциональная, рационально-интеллектуальная, телесно-физическая подсистемы. Понятие личности. Виды и механизмы социализации. Факторы, влияющие на формирование личности: ценности культуры, культурно-исторические факторы, национальные традиции, социальные институты культуры.

Тема 2. Личность в системе межкультурного взаимодействия

Личностный мир человека. Личность как индивидуальный способ бытия. Общественное и индивидуальное в человеке. Социальная деятельность человека: экономическая, управленческая, эстетическая, образовательная, научная. Социальное поведение. Социальная мобильность. Человек как потребитель культуры. Личность в пространстве массовой культуры. Конформизм и неконформизм. Межкультурная компетентность и культурное взаимопонимание.

Тема 3. Человек как субъект культуры

Человек как создатель культуры. Языки культуры: роль языка в становлении личности. Человек как транслятор культуры. Коммуникативные качества личности. Культура мышления, рефлексивная культура. Интеллектуальная культура личности. Образованность и интеллигентность. Эстетическая культура личности, эстетический вкус. Роль художественной культуры в формировании духовно-ценностного, чувственно-эмоционального отношения человека к миру. Искусство как форма общения.

Тема 4. Коммуникативные процессы и культурная идентичность

Инкультурация и аккультурация личности. Понятие идентичности. Менталитет. Мировоззрение. Нравственная культура личности. Национальное, этническое и интернациональное в культуре. Этноцентризм и национализм. Конфессиональная культура человека. Ксенофобия. Толерантность.

Тема 5. Культура повседневности в контексте коммуникаций

Культура повседневности как совокупность характерных для обыденной жизни людей социальных практик. Хронотоп повседневности. Социальное и физическое пространство повседневности. Время повседневное и неповседневное, структура времени повседневности. Тайм-менеджмент, стратегии и методы эффективной организации личного времени.

Политическое сознание, поведение и культура. Имидж: внешний, поведенческий, речевой в деловой сфере и повседневной жизни. Культура одежды. Дресс-код. Стиль как способ самовыражения и форма коммуникации человека.

6. ОБРАЗОВАТЕЛЬНЫЕ ТЕХНОЛОГИИ

Освоение дисциплины предусматривает следующие технологии обучения:

- репродуктивные (работа с книгой);
- активные (доклад, работа с информационными ресурсами, тест);
- интерактивные (дискуссия).

7. ПЕРЕЧЕНЬ УЧЕБНО-МЕТОДИЧЕСКОГО ОБЕСПЕЧЕНИЯ ДЛЯ САМОСТОЯТЕЛЬНОЙ РАБОТЫ ОБУЧАЮЩИХСЯ ПО ДИСЦИПЛИНЕ

Для организации самостоятельной работы обучающихся по изучению дисциплины (модуля) «Коммуникативная культура личности» кафедрой подготовлены *Методические*

указания по организации самостоятельной работы и задания для обучающихся направления **20.04.01 Техносферная безопасность.**

Форма контроля самостоятельной работы студентов – доклад, тест, дискуссия, зачет.

8. ОЦЕНОЧНЫЕ МАТЕРИАЛЫ ДЛЯ ПРОВЕДЕНИЯ ТЕКУЩЕГО КОНТРОЛЯ УСПЕВАЕМОСТИ И ПРОМЕЖУТОЧНОЙ АТТЕСТАЦИИ ОБУЧАЮЩИХСЯ ПО ДИСЦИПЛИНЕ

Оценка результатов обучения осуществляется в ходе текущего контроля успеваемости и промежуточной аттестации.

Формы и методы текущего контроля: экспертное наблюдение и оценка результата деятельности обучающегося на учебных занятиях, экспертная оценка выполненных самостоятельных работ, оценка результатов оценочных мероприятий.

Оценочные средства: доклад, тест, дискуссия.

| № п/п | Тема | Конкретизированные результаты обучения | Оценочные средства |
|----------|--|--|--------------------|
| 1 | Тема 1. Человек как объект культуры | <p><i>Знать:</i></p> <ul style="list-style-type: none"> - специфику и пути оптимизации процесса межкультурного взаимодействия; - способы совершенствования собственной деятельности на основе критического самоанализа; <p><i>Уметь:</i></p> <ul style="list-style-type: none"> - адекватно воспринимать и анализировать исторически сформировавшиеся ценностные системы; учитывать в профессиональном взаимодействии этнические, конфессиональные и культурные особенности партнеров; - оценивать свои личностные ресурсы и эффективно использовать их в профессиональной деятельности; <p><i>Владеть:</i></p> <ul style="list-style-type: none"> - навыками эффективного взаимодействия в межкультурных коммуникациях для решения профессиональных задач; - навыками совершенствования собственной деятельности на основе самооценки; | Тест |
| 2 | Тема 2. Личность в системе межкультурного взаимодействия | <p><i>Знать:</i></p> <ul style="list-style-type: none"> - специфику и пути оптимизации процесса межкультурного взаимодействия; - способы совершенствования собственной деятельности на основе критического самоанализа; <p><i>Уметь:</i></p> <ul style="list-style-type: none"> - адекватно воспринимать и анализировать исторически сформировавшиеся ценностные системы; учитывать в профессиональном взаимодействии этнические, конфессиональные и культурные особенности партнеров; - оценивать свои личностные ресурсы и эффективно использовать их в профессиональной деятельности; - расставлять приоритеты профессиональной деятельности и способы ее совершенствования на основе самооценки; <p><i>Владеть:</i></p> <ul style="list-style-type: none"> - навыками эффективного взаимодействия в межкультурных коммуникациях для решения профессиональных задач; - навыками совершенствования собственной деятельности на основе самооценки; | Доклад |

| | | | |
|---|--|---|-----------|
| 3 | Тема 3. Человек как субъект культуры | <p><i>Знать:</i></p> <ul style="list-style-type: none"> - специфику и пути оптимизации процесса межкультурного взаимодействия; - способы совершенствования собственной деятельности на основе критического самоанализа; - основы планирования профессиональной траектории с учетом особенностей профессиональной деятельности и требований рынка труда; <p><i>Уметь:</i></p> <ul style="list-style-type: none"> - адекватно воспринимать и анализировать исторически сформировавшиеся ценностные системы; учитывать в профессиональном взаимодействии этнические, конфессиональные и культурные особенности партнеров; - оценивать свои личностные ресурсы и эффективно использовать их в профессиональной деятельности; - расставлять приоритеты профессиональной деятельности и способы ее совершенствования на основе самооценки; <p><i>Владеть:</i></p> <ul style="list-style-type: none"> - навыками эффективного взаимодействия в межкультурных коммуникациях для решения профессиональных задач; - навыками совершенствования собственной деятельности на основе самооценки; - навыками выявления стимулов для саморазвития и определения реалистических целей профессионального роста. | Доклад |
| 4 | Тема 4. Коммуникативные процессы и культурная идентичность | <p><i>Знать:</i></p> <ul style="list-style-type: none"> - специфику и пути оптимизации процесса межкультурного взаимодействия; - способы совершенствования собственной деятельности на основе критического самоанализа; - основы планирования профессиональной траектории с учетом особенностей профессиональной деятельности и требований рынка труда; <p><i>Уметь:</i></p> <ul style="list-style-type: none"> - адекватно воспринимать и анализировать исторически сформировавшиеся ценностные системы; учитывать в профессиональном взаимодействии этнические, конфессиональные и культурные особенности партнеров; - оценивать свои личностные ресурсы и эффективно использовать их в профессиональной деятельности; - расставлять приоритеты профессиональной деятельности и способы ее совершенствования на основе самооценки; <p><i>Владеть:</i></p> <ul style="list-style-type: none"> - навыками эффективного взаимодействия в межкультурных коммуникациях для решения профессиональных задач; - навыками совершенствования собственной деятельности на основе самооценки; - навыками выявления стимулов для саморазвития и определения реалистических целей профессионального роста. | Дискуссия |
| 5 | Тема 5. Культура повседневности в контексте коммуникаций | <p><i>Знать:</i></p> <ul style="list-style-type: none"> - специфику и пути оптимизации процесса межкультурного взаимодействия; - способы совершенствования собственной деятельности на основе критического самоанализа; - основы планирования профессиональной траектории с учетом особенностей профессиональной деятельности и | Доклад |

| | | |
|--|---|--|
| | <p>требований рынка труда;</p> <p><i>Уметь:</i></p> <ul style="list-style-type: none"> - адекватно воспринимать и анализировать исторически сформировавшиеся ценностные системы; учитывать в профессиональном взаимодействии этнические, конфессиональные и культурные особенности партнеров; - оценивать свои личностные ресурсы и эффективно использовать их в профессиональной деятельности; - расставлять приоритеты профессиональной деятельности и способы ее совершенствования на основе самооценки; <p><i>Владеть:</i></p> <ul style="list-style-type: none"> - навыками эффективного взаимодействия в межкультурных коммуникациях для решения профессиональных задач; - навыками совершенствования собственной деятельности на основе самооценки; - навыками выявления стимулов для саморазвития и определения реалистических целей профессионального роста. | |
|--|---|--|

Промежуточная аттестация по итогам освоения дисциплины проводится в форме зачета.

Для осуществления текущего контроля знаний, умений, владений и промежуточной аттестации обучающихся используется комплект оценочных средств по дисциплине (модулю).

При реализации дисциплины (модуля) используется балльно-рейтинговая система оценки учебной деятельности в соответствии с Положением о балльно-рейтинговой системе оценки учебной деятельности (учебном рейтинге) обучающихся в ФГБОУ ВО «Уральский государственный горный университет» (СМК ОД.Пл.04-06.222-2021).

Распределение баллов в рамках текущего рейтинга и рейтинга промежуточной аттестации по учебной дисциплине (модулю) представлены в комплекте оценочных средств по дисциплине (модулю).

Полученные значения учебного рейтинга обучающихся по учебной дисциплине в баллах переводятся в оценки, выставляемые по следующей шкале:

| Количество баллов | Отметка за экзамен/ зачёт с оценкой | Отметка о зачёте |
|-------------------|-------------------------------------|------------------|
| 80-100 | Отлично | Зачтено |
| 65-79 | Хорошо | |
| 50-64 | Удовлетворительно | |
| 0-49 | Неудовлетворительно | Не зачтено |

9. МЕТОДИЧЕСКИЕ УКАЗАНИЯ ДЛЯ ОБУЧАЮЩИХСЯ ПО ОСВОЕНИЮ ДИСЦИПЛИНЫ (МОДУЛЯ)

Алгоритм работы обучающихся для качественного усвоения дисциплины (модуля) включает в себя следующие действия:

1. Изучение рабочей программы дисциплины (модуля), что позволит правильно сориентироваться в содержании дисциплины (модуля), системе требований, предъявляемых к обучающемуся со стороны преподавателя.

2. Посещение и конспектирование лекций.

3. Обязательная подготовка к практическим (семинарским) и (или) лабораторным занятиям.

4. Изучение основной и дополнительной литературы, нормативных правовых актов, интернет-источников.

5. Выполнение всех видов самостоятельной работы.

10. ПЕРЕЧЕНЬ УЧЕБНОЙ ЛИТЕРАТУРЫ, НЕОБХОДИМОЙ ДЛЯ ОСВОЕНИЯ ДИСЦИПЛИНЫ (МОДУЛЯ)

10.1. Литература

| № п/п | Наименование | Кол-во экз. |
|-------|--|-------------|
| 1 | Маховская, О. И. Коммуникативный опыт личности / О. И. Маховская. — Москва: Институт психологии РАН, 2010. — 253 с. — ISBN 978-5-9270-0193-4. — Текст: электронный // Электронно-библиотечная система IPR BOOKS : [сайт]. — URL: http://www.iprbookshop.ru/15540.html | Эл. ресурс |
| 2 | Немец Г. Н. Коммуникативные основы деловой культуры [Электронный ресурс] : учебное пособие / Немец Г. Н. Краснодар : Южный институт менеджмента, - 2012. 107 с. ISBN 2227-8397[Электронный ресурс] IPR BOOKS: [сайт]. — URL: http://www.iprbookshop.ru/9592.html | Эл. ресурс |
| 3 | Трофимов М. Ю. Основы коммуникативной культуры: учебное пособие / М. Ю. Трофимов. – Санкт-Петербург : Планета музыки, 2017. –184 с. – ISBN 978-5-8114-2535-8. –Текст : электронный // Лань : электронно-библиотечная система. — URL: https://e.lanbook.com/book/92672 | Эл. ресурс |
| 4 | Яшин Б.Л. Культура общения: теория и практика коммуникаций [Электронный ресурс] : учеб. пособие для студентов вузов – Москва; Берлин : Директ-Медиа, 2015. – 243 с. : ил. —ISBN 978-5-4475-5689. Текст : электронный. Режим доступа.: – URL: https://biblioclub.ru/index.php?page=book&id=429211 | Эл. ресурс |

| | | |
|----|--|------------|
| 6 | Ветошкина Т.А., Шнайдер Н. В. Организационное поведение: учебное пособие для всех специальностей и форм обучения / Министерство образования и науки Российской Федерации, Уральский государственный горный университет. - Екатеринбург : УГГУ, 2013. - 395 с. - Библиогр.: с. 388-394 | 20. экз. |
| 7 | Галкин А.А. Публичная сфера и культура толерантности. - М., 2002. Электронный текст: https://www.elibrary.ru/item.asp?id=21413577 | Эл. ресурс |
| 8 | Капкан М.В. Культура повседневности [учебное пособие] УрФУ: Екатеринбург: Изд-во Урал. ун-та. 2016. — 110 с. [электронный текст] Режим доступа https://elar.urfu.ru | Эл. ресурс |
| 9 | Колмогорова Л. А.Формирование коммуникативной компетентности личности :учебное пособие / Л. А. Колмогорова. –Барнаул : АлтГПУ, 2015. –2 05 с.ISBN978–5–88210–792–4 [Электронный ресурс] http://library.altspu.ru/dc/pdf/kolmogorova.pdf | Эл. ресурс |
| 0 | Садовская, В. С., Ремизов В. А. Основы коммуникативной культуры. Психология общения: учебник и практикум для прикладного бакалавриата /, — 2-е изд., испр. и доп. — М.: Издательство Юрайт, 2016. — 209 с. — Серия: Бакалавр. ISBN 978-5-9916-8672-3 Текст: электронный // URL : http://www.studmedlib.ru/book/ISBN9785691015427.html | Эл. ресурс |
| 10 | Толерантность. Общ. Ред. М.П. Мчедлова. - М.: Изд-во «Республика», 2004. [Электронный ресурс] https://www.gumer.info/bibliotek_Buks/Sociolog/toler/index.php | Эл. ресурс |

11. ПЕРЕЧЕНЬ РЕСУРСОВ ИНФОРМАЦИОННО – ТЕЛЕКОММУНИКАЦИОННОЙ СЕТИ «ИНТЕРНЕТ», НЕОБХОДИМЫХ ДЛЯ ОСВОЕНИЯ ДИСЦИПЛИНЫ (МОДУЛЯ), СОВРЕМЕННЫХ ПРОФЕССИОНАЛЬНЫХ БАЗ ДАННЫХ, ИНФОРМАЦИОННЫХ СПРАВОЧНЫХ СИСТЕМ

| № п/п | Наименование | URL |
|-------|---|---|
| 1 | Единое окно доступа к образовательным ресурсам- | http://window.edu.ru |
| 2 | ЭБС «IPRbooks» | http://www.iprbookshop.ru/36737 |
| 4 | Образовательный портал Конспект.ru | https://konpekt.ru/metodicheskaya- |

| | | |
|---|---|--|
| | | kopilka/obrazovatelnye-tehnologii/2143-master-klass-razvitie-kriticheskogo-myshleniya-uchaschihsya.html |
| 5 | Psychology.ru - Психология на русском языке: новости, библиотека, информация о событиях и возможностях обучения | http://www.psychology.ru |
| 7 | ИПС «КонсультантПлюс» | http://www.consultant.ru |
| 8 | Scopus: база данных рефератов и цитирования издательства Elsevier | https://www.scopus.com/customer/profile/display.uri |
| 9 | E-library: электронная научная библиотека | https://elibrary.ru |

12. ПЕРЕЧЕНЬ ЛИЦЕНЗИОННОГО И СВОБОДНО РАСПРОСТРАНЯЕМОГО ПРОГРАММНОГО ОБЕСПЕЧЕНИЯ (В ТОМ ЧИСЛЕ ОТЕЧЕСТВЕННОГО), ИСПОЛЬЗУЕМОГО ПРИ ОСУЩЕСТВЛЕНИИ ОБРАЗОВАТЕЛЬНОГО ПРОЦЕССА ПО ДИСЦИПЛИНЕ (МОДУЛЮ)

1. Microsoft Windows 8 Professional
2. Microsoft Office Professional 2013

13. ОПИСАНИЕ МАТЕРИАЛЬНО-ТЕХНИЧЕСКОЙ БАЗЫ, НЕОБХОДИМОЙ ДЛЯ ОСУЩЕСТВЛЕНИЯ ОБРАЗОВАТЕЛЬНОГО ПРОЦЕССА ПО ДИСЦИПЛИНЕ (МОДУЛЮ)

Реализация данной учебной дисциплины (модуля) осуществляется с использованием материально-технической базы, обеспечивающей проведение всех видов учебных занятий обучающихся, предусмотренных программой учебной дисциплины (модуля), соответствующей действующим санитарным и противопожарным правилам и нормам.

14. ОСОБЕННОСТИ РЕАЛИЗАЦИИ УЧЕБНОЙ ДИСЦИПЛИНЫ (МОДУЛЯ) ДЛЯ ЛИЦ С ИНВАЛИДНОСТЬЮ И ОГРАНИЧЕННЫМИ ВОЗМОЖНОСТЯМИ ЗДОРОВЬЯ

Освоение дисциплины (модуля) для обучающихся с инвалидностью и ограниченными возможностями здоровья может быть организовано с учётом особенностей их психофизического развития, индивидуальных возможностей и необходимых специальных условий их обучения.

При реализации данной дисциплины (модуля) используются различные образовательные технологии (в том числе дистанционные) с учётом их адаптации для обучающихся с инвалидностью и ограниченными возможностями здоровья в зависимости от вида и характера ограниченных возможностей здоровья обучающихся.

Образовательные технологии используются во всех основных видах учебной работы по дисциплине (модулю) (контактная работа, самостоятельная работа, индивидуальная работа), адаптируются с учётом способностей, особенностей восприятия, готовности к освоению учебного материала, имеющегося индивидуального социально-образовательного опыта обучающихся с инвалидностью и ограниченными возможностями здоровья.

При реализации дисциплины (модуля) конкретные формы и виды самостоятельной и индивидуальной работы обучающихся с инвалидностью и ограниченными возможностями здоровья устанавливаются преподавателем. Выбор форм и видов самостоятельной и индивидуальной работы обучающихся с инвалидностью и обучающихся с ограниченными возможностями здоровья осуществляется с учётом их способностей, особенностей восприятия и готовности к освоению учебного материала.

Обучающиеся из числа лиц с ограниченными возможностями здоровья и с инвалидностью при необходимости обеспечиваются печатными и (или) электронными

образовательными ресурсами (учебники, учебные пособия, материалы для самостоятельной работы и т.д.) в формах, адаптированных к ограничениям их здоровья и восприятия информации:

для лиц с нарушениями зрения:

- в печатной форме увеличенным шрифтом;
- в форме электронного документа;

для лиц с нарушениями слуха:

- в печатной форме;
- в форме электронного документа;

для лиц с нарушениями опорно-двигательного аппарата:

- в печатной форме;
- в форме электронного документа.

Данный перечень может быть конкретизирован в зависимости от контингента обучающихся.

Проведение текущего контроля успеваемости и промежуточной аттестации (конкретные формы и процедуры) для обучающихся с инвалидностью и ограниченными возможностями здоровья по дисциплине (модулю) устанавливается ФГБОУ ВО «УГГУ» самостоятельно с учётом ограничений их здоровья и доводятся до сведения обучающихся в сроки, определённые в локальных актах университета.

Процедура проведения промежуточной аттестации для обучающихся с инвалидностью и ограниченными возможностями здоровья при необходимости устанавливается с учётом индивидуальных психофизических особенностей (устно, письменно на бумаге, письменно на компьютере, в форме тестирования и т.п.). При необходимости предусматривается увеличение времени на подготовку к промежуточной аттестации, а также предоставляется дополнительное время для подготовки ответа в ходе промежуточной аттестации. При необходимости промежуточная аттестация может проводиться в несколько этапов. Возможно установление индивидуальных графиков проведения текущего контроля успеваемости и прохождения промежуточной аттестации.

Учебно-методические материалы для проведения текущего контроля успеваемости и промежуточной аттестации предоставляются в формах с учётом особенностей их психофизического развития, индивидуальных возможностей к восприятию информации.

Освоение дисциплины (модуля) и проведение процедуры оценивания результатов обучения обучающихся с инвалидностью и ограниченными возможностями здоровья предусматривает (в случае необходимости) использование специальных технических средств, необходимых им в связи с их индивидуальными особенностями. Эти средства могут быть предоставлены университетом, могут использоваться собственные технические средства.

Каждый обучающийся из числа лиц с инвалидностью и ограниченными возможностями здоровья в течение всего периода обучения при необходимости будет обеспечен индивидуальным неограниченным доступом к электронной информационно-образовательной среде УГГУ с использованием специальных технических и программных средств, содержащей электронные образовательные ресурсы, перечисленные в данной рабочей программе дисциплины (модуля) и иметь доступ к необходимому программному обеспечению, адаптированному для обучающихся инвалидов и обучающихся с ограниченными возможностями здоровья.

МИНОБРНАУКИ РОССИИ

Федеральное государственное бюджетное образовательное учреждение
высшего образования
«Уральский государственный горный университет»

УТВЕРЖДАЮ
Проректор по учебно-методическому
комплексу _____ С.А.Упоров



ПРОГРАММА ПРОИЗВОДСТВЕННОЙ ПРАКТИКИ Научно-исследовательская работа

Направление подготовки
20.04.01 Техносферная безопасность

Направленность (профиль)
Экологический менеджмент предприятий и территорий

форма обучения: очная, очно-заочная

год набора: 2023

Авторы: Хохряков А.В., профессор, д.т.н., Медведева И.В., д.ф.-м.н.,
Студенок А.Г. доцент, к.т.н. Цейтлин Е.М., доцент, к.г.- м.н.,
Студенок Г.А., доцент, к.т.н., Москвина О.А. б/з

Одобрена на заседании кафедры

Инженерной экологии

(название кафедры)

Зав.кафедрой

(подпись)

Хохряков А.В.

(Фамилия И.О.)

Протокол № 1 от 09.09.2022 г.

(Дата)

Рассмотрена методической комиссией

Инженерно-экономического факультета

(название факультета)

Председатель

(подпись)

Мочалова Л.А.

(Фамилия И.О.)

Протокол № 1 от 13.09.2022 г.

(Дата)

Екатеринбург

1 ВИД И ТИП ПРАКТИКИ, СПОСОБЫ ЕЕ ПРОВЕДЕНИЯ

Практика ориентирована на практическую подготовку путём непосредственного выполнения обучающимся определённых видов работ, связанных с будущей профессиональной деятельностью. Практическая подготовка способствует развитию и повышению мотивации к профессиональной деятельности, осознанию себя как компетентного специалиста. Кроме того, она позволяет обучающемуся попробовать свои силы в выбранной профессии, научиться применять теоретические знания, полученные в ходе теоретического обучения.

Производственная практика – научно-исследовательская работа (далее – практика) позволяет заложить у студентов основы навыков практической деятельности для решения профессиональных задач.

Основная цель практики - закрепление теоретических и практических знаний; овладение на основе полученных теоретических знаний первичными профессиональными навыками и умениями практической научно-исследовательской деятельности, формирование умения организовать самостоятельный трудовой процесс.

Задачами практики являются:

- выбор темы научно-исследовательской работы
- сбор и систематизация научной информации по теме научно-исследовательской работы;
- выбор метода исследования, разработка нового метода исследования;
- самостоятельное выполнение научных исследований в области безопасности, планирование экспериментов, обработка, анализ и обобщение их результатов, математическое и машинное моделирование, построение прогнозов;
- формулирование целей и задач научных исследований, направленных на повышение безопасности, создание новых методов и систем защиты человека и окружающей среды, определение плана, основных этапов исследований;
- планирование, реализация эксперимента, обработка полученных данных, формулировка выводов на основании полученных результатов, разработка рекомендаций по практическому применению результатов научного исследования;
- составление отчетов, докладов, статей на основании проделанной научной работы в соответствии с принятыми требованиями;
- разработка инновационных проектов в области безопасности, их реализация и внедрение.

| <i>Вид и тип практики</i> | <i>Способы проведения практики</i> | <i>Место проведения практики</i> |
|---------------------------------|---|---|
| Научно-исследовательская работа | Выездная | Производственная (Научно-исследовательская работа) практика проводится в ИГД УрО РАН, на базе лаборатории экологии горного производства и лаборатории геоинформационных и цифровых технологий в недропользовании. |
| | Обучающиеся заочной формы обучения, совмещающие обучение с трудовой деятельностью, могут пройти практику по месту работы, если деятельность организации связана с научно-исследовательской деятельностью в области экологии, при этом профессиональная деятельность, осуществляемая ими, соответствует требованиям образовательной программы к проведению практики, содержанию практики. В случае несоответствия (отсутствия) места работы профилю обучения, обучающийся обязан согласовать практическую подготовку с выпускающей кафедрой. | |

2 ПЕРЕЧЕНЬ ПЛАНИРУЕМЫХ РЕЗУЛЬТАТОВ ОБУЧЕНИЯ ПРИ ПРОХОЖДЕНИИ ПРАКТИКИ, СООТНЕСЕННЫХ С ПЛАНИРУЕМЫМИ РЕЗУЛЬТАТАМИ ОСВОЕНИЯ ОБРАЗОВАТЕЛЬНОЙ ПРОГРАММЫ

Результатом практики является формирование у обучающихся следующих компетенций:
Профессиональных

в научно-исследовательской деятельности

- разрабатывает мероприятия по охране окружающей среды при проектировании гражданских и промышленных объектов (ПК-1.4);
- способность корректного картографического представления информации о существующем состоянии окружающей среды и связанных с этим и возможных экологических рисках, и последствиях (ПК-1.5);
- способность к проведению обоснованных расчетов экологических рисков с целью моделирования и прогнозирования воздействия хозяйственной деятельности организации на окружающую среду (ПК-1.8);
- способность к проведению обоснованных расчетов экологических рисков и обработки полученных результатов с использованием геоинформационных систем (ПК-1.9);
- способность к проведению обоснованных расчетов экологических рисков и обработки полученных результатов с использованием информационных систем (ПК-1.10);

| Компетенция | Код по ФГОС | Код и наименование индикатора достижения компетенции | Результаты обучения | |
|--|-------------|---|---------------------|--|
| 1 | 2 | 3 | 4 | |
| Способность разработки в организации мероприятий по экономическому регулированию в области охраны окружающей среды | ПК-1 | ПК-1.4 разрабатывает мероприятия по охране окружающей среды при проектировании гражданских и промышленных объектов; ПК-1.5 способность корректного картографического представления информации о существующем состоянии окружающей среды и связанных с этим и возможных экологических рисках, и последствиях; ПК-1.8 способность к проведению обоснованных расчетов экологических рисков с целью моделирования и прогнозирования воздействия хозяйственной деятельности организации на окружающую среду; ПК-1.9 способность к проведению обоснованных расчетов экологических рисков и обработки полученных результатов с использованием геоинформационных систем; ПК-1.10 способность к проведению обоснованных расчетов экологических рисков и обработки полученных результатов с использованием информационных систем; | <i>знать</i> | - особенности мероприятий по экономическому и правовому регулированию природоохранной деятельности организаций; - основы разработки мероприятий по охране окружающей среды при проектировании гражданских и промышленных объектов; - картографическое представление информации о существующем состоянии окружающей среды и связанных с этим и возможных экологических рисках, и последствиях; - способы экономического обоснования планов внедрения новой техники и технологий, обеспечивающих минимизацию воздействия организации на окружающую среду; - обоснование расчетов экологических рисков и обработки полученных результатов с использованием геоинформационных систем; - обоснование расчетов экологических рисков и обработки полученных результатов с использованием информационных систем |
| | | | <i>уметь</i> | - разрабатывать мероприятия по охране окружающей среды при проектировании гражданских и промышленных объектов; - обосновывать и связывать картографическое представление информации о существующем |

| | | | |
|--|--|--|--|
| | | | <p>состоянии окружающей среды и связанных с этим и возможных экологических рисках, и последствиях;</p> <ul style="list-style-type: none"> - обосновывать экономически планы внедрения новой техники и технологий, обеспечивающих минимизацию воздействия организации на окружающую среду; - обосновывать расчеты экологических рисков с целью моделирования и прогнозирования воздействия хозяйственной деятельности организации на окружающую среду; - обосновывать расчеты экологических рисков и обработки полученных результатов с использованием геоинформационных систем; - обосновывать расчеты экологических рисков и обработки полученных результатов с использованием информационных систем |
| | | | <p><i>владеть</i></p> <ul style="list-style-type: none"> - обосновывать и связывать картографическое представление информации о существующем состоянии окружающей среды и связанных с этим и возможных экологических рисках, и последствиях; - навыками обосновывать экономически планы внедрения новой техники и технологий, обеспечивающих минимизацию воздействия организации на окружающую среду; - навыком обосновывать расчеты экологических рисков с целью моделирования и прогнозирования воздействия хозяйственной деятельности организации на окружающую среду; - навыком обосновывать расчеты экологических рисков и обработки полученных результатов с использованием геоинформационных систем; - навыком обосновывать расчеты экологических рисков и обработки полученных результатов с использованием информационных систем |

3 МЕСТО ПРАКТИКИ В СТРУКТУРЕ ОБРАЗОВАТЕЛЬНОЙ ПРОГРАММЫ

Производственная ознакомительная практика – научно-исследовательская работы обучающихся УГГУ является составной частью основной профессиональной образовательной программы высшего образования, входит в Блок 2 «Практика» и представляет собой одну из

форм организации учебного процесса, заключающуюся в профессионально-практической подготовке обучающихся в университете и (или) на базах практики.

4 ОБЪЕМ ПРАКТИКИ В ЗАЧЕТНЫХ ЕДИНИЦАХ И ЕЕ ПРОДОЛЖИТЕЛЬНОСТЬ В НЕДЕЛЯХ И АКАДЕМИЧЕСКИХ ЧАСАХ

Общая трудоемкость практики составляет 22 зачетных единиц, 792 часов, в том числе в форме практической подготовки – 540 часа.

Общее время прохождения практики 14 недель.

5 СОДЕРЖАНИЕ ПРАКТИКИ И ЕЁ ОРГАНИЗАЦИЯ

| № п/п | Этапы и краткое содержание практики | Практическая подготовка час. | Самостоятельная работа, час | Формы контроля |
|-------|--|------------------------------|-----------------------------|---|
| | <i>Информационный</i> | 16 | 4 | |
| 1 | Организационное собрание, формулирование задания на практику, получение необходимых консультаций по организации и методике проведения работ со стороны руководителя практики от университета | 14 | 3 | Собеседование, отчёт |
| 2 | Ознакомление с требованиями охраны труда, безопасности жизнедеятельности, пожарной безопасности, правил внутреннего трудового распорядка | 2 | 1 | Запись в журнале организации, заполнение соответствующего раздела в направлении на практику |
| | <i>Практический</i> | 484 | 48 | |
| 3 | Знакомство и использование возможностей системы автоматизированного проектирования AutoCAD, Surfer, ГИС-системы MapInfo Professional. | 242 | 24 | Собеседование, характеристика, отчет |
| 4 | Методы и средства экологического контроля окружающей среды | 242 | 24 | Собеседование, характеристика, отчет |
| | <i>Результативно-оценочный</i> | 40 | 200 | |
| 5 | Обработка и анализ полученной информации по результатам производственного этапа: - окончательная обработка собранного материала, полученных данных; - окончательный анализ собранного материала; - окончательная интерпретация полученных результатов; - формулировка выводов; - оформление отчетов по НИР. | 40 | 200 | Защита отчета по итогам прохождения практики |
| | Всего: | 540 | 252 | Зачёт |

При реализации практики образовательная деятельность организована в форме практической подготовки путем непосредственного выполнения обучающимися определенных видов работ, связанных с будущей профессиональной деятельностью, и направленных на

формирование, закрепление, развитие практических навыков и компетенций по профилю образовательной программы.

Обучающийся выполняет в соответствии с целями, задачами и заданием руководителя практики работы по месту прохождения практики, фиксирует все виды выполняемой работы в дневнике прохождения практики.

Конкретное содержание практики зависит от места её прохождения.

Практика проводится на основе договоров между организацией, осуществляющей деятельность по образовательной программе соответствующего профиля (далее – организация), и университетом.

Обучающемуся предоставляется право самостоятельно выбрать базу практики.

Обучающиеся, совмещающие обучение с трудовой деятельностью, вправе проходить преддипломную практику в организации по месту работы, в случаях если осуществляемая ими профессиональная деятельность соответствует целям практики.

Перед началом практики для студентов проводится организационное собрание, на котором разъясняются цели и задачи, содержание, сроки практики, порядок её прохождения, формулируются задания практики, разъясняются формы, виды отчётности, порядок заполнения бланков отчетности, требования к оформлению отчётных документов, порядок защиты отчёта по практике, даются иные рекомендации по прохождению практики.

Перед прохождением практики студент должен изучить программу практики, при необходимости подготовить: ксерокопии своих свидетельств о постановке на учет в налоговом органе (ИНН), пенсионного страхования; получить при необходимости медицинскую справку по форме, требуемой организацией-базой практики, в поликлинике, к которой прикреплены; подготовить фотографии (формат по требованию организации-базы практики) и паспортные данные (ксерокопии разворотов с фотографией и регистрацией места жительства) для оформления пропусков в организации.

Студенты получают программу практики, направление на практику и иную необходимую для прохождения практики документацию.

По прибытии на практику производится согласование конкретного структурного подразделения, где будет проходить практика (при необходимости), проводится инструктаж по охране труда и технике безопасности.

Практику целесообразно начать с экскурсии по организации (структурному подразделению организации), ведущими специалистами организации обучающимся могут быть прочитаны установочные лекции, отражающие характеристику продукции организации, технологию её производства, контроль качества продукции, решение вопросов охраны труда и окружающей среды и т.д.

Организацию и руководство практикой осуществляют руководители практики от организации и от университета.

Руководители практики от университета контролируют реализацию программы практики и условия проведения практики организациями, проводят индивидуальные и групповые консультации в ходе практики, оказывают методическую помощь обучающимся при выполнении ими заданий практики, оценивает результаты практики.

Руководители практики от организаций (назначаемые руководителем организации) знакомят обучающихся с порядком прохождения практики, проводят инструктаж со студентами по ознакомлению с требованиями охраны труда, техники безопасности, а также правилами внутреннего трудового распорядка, помогают обучающимся овладевать профессиональными навыками.

При прохождении практики *обучающиеся обязаны:*

своевременно прибыть на место прохождения практики, иметь при себе все необходимые документы;

соблюдать действующие правила внутреннего трудового распорядка организации – места прохождения практики;

соблюдать требования охраны труда, пожарной безопасности;

выполнять задания, предусмотренные программой практики, вести дневник практики с фиксацией результатов выполненной работы, фактических материалов, наблюдений, оценок и выводов как фрагментов будущего отчета;

получить по месту проведения практики характеристику, отзыв о проделанной работе, подписанный надлежащим лицом;

в установленный срок отчитаться о прохождении практики руководителю практики от университета, подготовить и сдать отчет и другие документы практики.

При возникновении затруднений в процессе практики студент может обратиться к руководителю практики от университета либо от организации-базы практики и получить необходимые разъяснения.

Примерный план прохождения практики:

| Задание | Отчетность |
|--|---|
| 1. Ознакомиться с организацией, Ознакомление магистрантов с целями и задачами намечаемой научно-исследовательской работы. Выбор или назначение тем научно-исследовательских работ. Получение необходимых консультаций по организации и методике выполнения научно-исследовательской работы со стороны руководителей. Пройти инструктаж по технике безопасности, охране труда | Запись в соответствующем журнале организации и направлении на практику. Собеседование. |
| 2. Знакомство и использование возможностей системы автоматизированного проектирования AutoCAD, оцифровка рельефа топографической карты участка: - общие сведения о топографических картах, номенклатурах листов, а также рельеф карт. - работа с растровым изображением: 1) подготовка рабочих слоев. 2) подготовка растрового изображения (размещение изображения в рабочей зоне, установка масштаба изображения, определение угла поворота изображения, координатная привязка изображения). 3) оцифровка рельефа топографической карты, путем оцифровки горизонталей с использованием инструмента «Полилиния» и задания высотной отметки. - набор данных XYZ | Результатом выполнения работы является набор полилиний с высотными отметками, сохраненный в модели чертежа AutoCAD. |
| 3. Знакомство и использование возможностей пакета Surfer, для создание пространственной модели рельефа участка: - основы построения карт в Surfer - методы построения регулярных сетей с использованием Surfer - создание карты изолиний (Contour) и объемных поверхностей (3 D Surface) | Результатом выполнения работы является карта изолиний (Contour) и объемных поверхностей (3 D Surface) участка на основе полученной векторизованной модели, выбран наиболее приемлемый алгоритм. |
| 4. Знакомство и использование возможностей ГИС-системы MapInfo Professional при решении практических задач из области охраны окружающей среды | Оцифрованы водотоки исследуемого участка с использованием MapInfo. Построены водоохранные зоны водотоков с использованием |

| | |
|---|--|
| <ul style="list-style-type: none"> - ГИС MapInfo и ее применение - привязка растрового изображения в MapInfo Pro - отображение прибрежных водоохранных зон для водных объектов | <p>специальных возможностей MapInfo</p> |
| <p>5. Оформление отчета, заключения, выводов.</p> | <p>Заключение Приводятся выводы и дальнейшие перспективы проведения исследований.</p> |
| <p>6 Планирование и проведение экспериментальных исследований в лабораторных условиях</p> | <p>Собеседование, дискуссия</p> |
| <p>6. Методы и средства экологического контроля окружающей среды. Инструментальные методы анализа. Общие понятия. Классификация. 1. Основные характеристики и классификация инструментальных методов элементного анализа. - оптические и спектральные методы анализа - методы анализа, основанные на исследовании других свойств анализируемых систем. 2. Достоинства и недостатки инструментальных методов элементного анализа</p> | <p>Ответы по изученному материалу в виде реферата по теме: Инструментальные методы анализа. Общие понятия. Классификация.</p> |
| <p>7. Атомно – абсорбционная спектрометрия. - сущность метода атомно – абсорбционной спектрометрии - устройство атомно-абсорбционного спектрометра - опыт применения в промышленности и в науке Работа в лаборатории. Подготовка и определение содержания химических элементов атомно-абсорбционным и фотометрическим методами</p> | <p>Реферат «Атомно – абсорбционная спектрометрия. Опыт применения в промышленности и науки» Отчёт о выполнении аналитического исследования</p> |
| <p>8. Атомно – эмиссионная спектрометрия. - сущность метода атомно – эмиссионной спектрометрии - пламенная атомно-эмиссионная спектроскопия (пламенная фотометрия) - оптическая эмиссионная спектрометрия с индуктивно-связанной плазмой - опыт применения в промышленности и в науке</p> | <p>Реферат «Атомно – эмиссионная спектрометрия. Опыт применения в промышленности и науки»</p> |
| <p>Работа в лаборатории. Подготовка и определение нефтепродуктов в воде и почве методом ик-спектрометрии, флуориметрическим и гравиметрическим методами</p> | <p>Заключение Приводятся выводы и дальнейшие перспективы проведения исследований.</p> |
| <p>9. Электрохимические методы анализа. - сущность электрохимического метода анализа - характеристика электрохимических методов анализа - опыт применения в промышленности и науке Работа в лаборатории. Определение мышьяка вольт амперометрическим</p> | <p>Собеседование, дискуссия</p> |

| | |
|--|--|
| методом | |
| Работа в лаборатории. Подготовка и определение азота в почвенном образце | Ответы по изученному материалу в виде реферата по теме: Инструментальные методы анализа. Общие понятия. Классификация. |
| 10. Хроматографические методы анализа - сущность хроматографического метода анализа - классификация хроматографических методов анализа - опыт применения в промышленности и в науке | Реферат «Атомно – абсорбционная спектрометрия. Опыт применения в промышленности и науки» Отчёт о выполнении аналитического исследования |
| 11. Отчёт по практике «Методы и средства экологического контроля окружающей среды». | Реферат «Атомно – эмиссионная спектрометрия. Опыт применения в промышленности и науки» |

6 ФОРМЫ ОТЧЕТНОСТИ ПО ПРАКТИКЕ

По результатам практики обучающийся представляет набор документов: направление на практику с отметкой организации-базы практики; дневник практики; характеристику с места практики; отчет по практике.

В процессе прохождения практики студент ведет *дневник практики*. Дневник практики должен быть оформлен надлежащим образом, в него записываются сведения о выполненных студентом работах и заданиях. Записи должны быть конкретными, с указанием характера и объёма проделанной работы. Руководитель практики от организации проверяет дневник. В дневнике должна быть отметка о выполнении работ студентом с подписью руководителя практики от организации.

Характеристика с места практики должна обязательно содержать Фамилию. И. О. студента полностью, указание на отношение студента к работе, наличие или отсутствие жалоб на студента, оценку его теоретических знаний, умение применять теоретические знания на практике, степень выраженности необходимых личностных и профессиональных качеств, степень сформированности компетенций, др.

Отчет вместе с документами служит основанием для оценки результатов практики руководителем. Полученная оценка выставляется в ведомость и зачетную книжку обучающегося.

Содержание отчёта должно соответствовать программе практики, в нем обобщается и анализируется весь ход практики, выполнение заданий и других запланированных мероприятий. Отчет должен иметь четкое построение, логическую последовательность, конкретность.

Отчет по практике имеет следующую структуру: титульный лист, содержание, введение, основная часть (первый, второй разделы и далее), заключение, приложения.

Титульный лист отчета содержит: указание места прохождения практики, данные о руководителе практики от университета.

Содержание отчета о прохождении практики помещают после титульного листа. В содержании отчета указывают: перечень разделов (при желании параграфов), номера страниц, с которых начинается каждый из них.

Во введении следует отразить: место и сроки НИР; её цели и задачи; выполненные обязанности, изученный информационный материал.

Введение не должно превышать 1 страницы компьютерного набора.

Основная часть отчета «Методы и средства экологического контроля окружающей среды» должна содержать такие разделы, как цели и задачи экологического контроля; анализ практики производственного экологического контроля в Российской Федерации; особенности

производственного экологического контроля применительно к разным факторам воздействия на окружающую среду, также такие подразделы, как сточные воды предприятий и инструментальный контроль загрязнения почв и грунтов.

Основная часть отчета о прохождении производственной практики должна содержать в себе информацию об общих сведениях о топографических картах, номенклатурах листов, рельеф карт; краткую характеристику участка 0-40-006 топографической карты; оцифровку рельефа топографической карты участка с использованием системы автоматизированного проектирования AutoCAD; создание пространственной модели рельефа участка 0-40-010 с использованием пакета Surfer, основы построения карт в Surfer, методы построения регулярных сетей с использованием Surfer, создание пространственной модели рельефа участка 0-40-010 с использованием пакета Surfer; ГИС MapInfo и ее применение, выполнение привязки растрового изображения в MapInfo Pro, отображение прибрежных водоохранных зон для водных объектов участка топографической карты.

Объем основной части не должен превышать 40-45 страниц.

В *заключении* студент должен указать, как проходила НИР, знания и навыки (компетенции), которые он приобрел в ходе выполнения НИР, выводы и предложения, к которым пришел студент в результате выполнения НИР.

Заключение должно быть по объему не более 3-5 стр.

В *приложениях* располагают вспомогательный материал.

Объем отчета (без приложений) не должен превышать 50 страниц, набранных на компьютере.

Все документы практики должны быть подшиты в папку-скоросшиватель, заполнены в соответствии с требованиями. Документы располагаются и сшиваются в следующей последовательности: направление и задание на практику, дневник практики, характеристика (приложение 1), отчет по практике - титульный лист, содержание (приложение 2 и 3), основной текст.

Готовый отчет вместе с документами практики направляется на проверку руководителю практики от университета, который готовит отзыв об отчете о прохождении практики.

К защите допускаются студенты, предоставившие руководителю практики от университета полный комплект документов о прохождении практики в установленные сроки.

По итогам практики проводится защита отчета.

Защита отчета по практике проводится руководителем практики от университета. К защите могут привлекаться руководители организаций - баз проведения практики и непосредственные руководители практики от принимающих организаций.

Форма защиты результатов практики - собеседование. Обучающийся кратко докладывает о содержании своей работы во время практики, отвечает на вопросы принимающих отчет (проводящих защиту).

7 КОНТРОЛЬ И ОЦЕНКА РЕЗУЛЬТАТОВ ПРАКТИКИ. ОЦЕНОЧНЫЕ СРЕДСТВА ДЛЯ ПРОВЕДЕНИЯ ПРОМЕЖУТОЧНОЙ АТТЕСТАЦИИ ОБУЧАЮЩИХСЯ ПО ПРАКТИКЕ

Текущий контроль и оценка результатов практики осуществляется руководителем практики в процессе проведения практики, выполнения практических работ, наблюдения за выполнением видов работ на практике и контроля качества их выполнения путем экспертной оценки деятельности обучающегося.

Промежуточная аттестация по практике проводится в форме зачёта (см. учебный план) путём собеседования (ответов на вопросы) и оценки отчетной документации по практике.

Оценочные средства, используемые для промежуточной аттестации: вопросы, отчет по практике, дневник практики, характеристика с места практики, результат выполненных работ (чертежи, графики, планы...).

При оценке практики используется балльно-рейтинговая система оценки учебной деятельности в соответствии с Положением о балльно-рейтинговой системе оценки учебной деятельности (учебном рейтинге) обучающихся в ФГБОУ ВО «Уральский государственный горный университет» (СМК ОД.Пл.04-06.222-2021).

Распределение баллов в рамках рейтинга по практике представлены в комплекте оценочных средств по практике.

Полученные значения учебного рейтинга обучающихся в баллах переводятся в оценки, выставляемые по следующей шкале:

50-100 баллов – оценка «зачтено»;

0-49 баллов – оценка «не зачтено».

8 ПЕРЕЧЕНЬ УЧЕБНО-МЕТОДИЧЕСКОГО ОБЕСПЕЧЕНИЯ ДЛЯ САМОСТОЯТЕЛЬНОЙ РАБОТЫ ОБУЧАЮЩИХСЯ ПО ПРАКТИКЕ И ОБРАЗОВАТЕЛЬНЫЕ ТЕХНОЛОГИИ

В качестве учебно-методического обеспечения самостоятельной работы обучающихся в период прохождения ими практики выступает программа практики.

Во время проведения практики используются следующие технологии: мастер-классы, обучение приемам выполнения простейших операций на станках, индивидуальное обучение методикам решения технологических задач для различных методов обработки изделий, экскурсии и проч.

9 ПЕРЕЧЕНЬ УЧЕБНОЙ ЛИТЕРАТУРЫ И РЕСУРСОВ СЕТИ «ИНТЕРНЕТ», НЕОБХОДИМЫХ ДЛЯ ПРОВЕДЕНИЯ ПРАКТИКИ

9.1 Учебная литература

9.1 Производственная литература

| № п/п | Наименование | Кол-во экз. |
|----------|--|----------------|
| 1 | Приборы и методы физико-химического контроля : учебно-методическое пособие // Е. С. Лён. – Минск : ИВЦ Минфина, 2017. – 152 с. | Эл. ресурс |
| 2 | Анализ объектов окружающей среды : учеб.-метод. пособие / Ю. С. Петрова, Л. К. Неудачина, Е. Л. Лебедева ; [под общ. ред. Е. Л. Лебедевой] ; М-во науки и высш. образования Рос. Федерации, Урал. федер. ун-т. – Екатеринбург : Изд-во Урал. ун-та, 2019. – 244 с. | Эл. ресурс |
| 3 | Методы и приборы контроля окружающей среды. Экологический мониторинг : учебное пособие / И.В. Якунина, Н.С. Попов. – Тамбов : Изд-во Тамб. гос. техн. ун-та, 2009. – 188 с.. – ISBN 978-5-8265-0864-0. | 100 |
| 4 | Методы и приборы контроля окружающей среды и экологический мониторинг/Вартанов А.З., Рубан А.Д., Шкуратник В.Л.Издательство: Горная книга ISBN 978-5-98672-188-0; 2009 г. 640с | Эл. ресурс |
| 5 | Силкин К.Ю. Геоинформационная система Golden Software Surfer 8: учебно-методическое пособие для вузов. Воронеж: Изд-во ВГУ, 2008. 66 с. | Эл. ресурс |
| 6 | Лонский И.И., Кужелев П.Д., Матвеев А.С.. Регистрация растрового изображения в MapInfo. Методические рекомендации. МИИГАиК; – М.: 2014. – 26 с | Эл. ресурс |

9.3 Ресурсы сети «Интернет»

1. Материалы научной электронной библиотеки <https://www.elibrary.ru/>
<https://cyberleninka.ru/>
2. MapInfo Professional. Версия 8.5 . Руководство пользователя.
https://mapbasic.ru/soft/8.5/MI_UG.pdf

10 ПЕРЕЧЕНЬ ЛИЦЕНЗИОННОГО И СВОБОДНО РАСПРОСТРАНЯЕМОГО ПРОГРАММНОГО ОБЕСПЕЧЕНИЯ, В ТОМ ЧИСЛЕ ОТЕЧЕСТВЕННОГО ПРОИЗВОДСТВА, СОВРЕМЕННЫХ ПРОФЕССИОНАЛЬНЫХ БАЗ ДАННЫХ И ИНФОРМАЦИОННЫХ СПРАВОЧНЫХ СИСТЕМ

Для успешного выполнения НИР студент использует:

1. Microsoft Windows 8 Professional
2. Microsoft Office Standard 2013
3. Microsoft Office Professional 2010
4. Golden Software Surfer 8
5. AutoCAD
6. MapInfo

Информационные справочные системы:

Справочная правовая система «КонсультантПлюс»

Современные профессиональные базы данных:

E-library: электронная научная библиотека: <https://elibrary.ru>

11 ОПИСАНИЕ МАТЕРИАЛЬНО-ТЕХНИЧЕСКОЙ БАЗЫ, НЕОБХОДИМОЙ ДЛЯ ПРОВЕДЕНИЯ ПРАКТИКИ

Для проведения практики в университете необходимо следующее материально-техническое обеспечение: рабочее место, соответствующее нормам санитарно-гигиенического и противопожарного законодательства Российской Федерации, библиотека УГГУ, учебные кабинеты 405.

Материально-техническое обеспечение практики в организациях возлагается на руководителей организаций, принимающих обучающихся для прохождения практики.

12 ОСОБЕННОСТИ ПРАКТИКИ ДЛЯ ЛИЦ С ИНВАЛИДНОСТЬЮ И ОГРАНИЧЕННЫМИ ВОЗМОЖНОСТЯМИ ЗДОРОВЬЯ

Практика для обучающихся из числа лиц с инвалидностью и ограниченными возможностями здоровья при необходимости может проводиться с учётом особенностей их психофизического развития, индивидуальных возможностей и состояния здоровья.

При определении мест прохождения практики обучающимися с инвалидностью учитываются рекомендации, содержащиеся в индивидуальной программе реабилитации или абилитации инвалида (при предъявлении обучающимся), относительно рекомендованных условий и видов труда.

При необходимости для прохождения практики создаются специальные рабочие места в соответствии с характером ограничений здоровья, а также с учетом характера выполняемых трудовых функций.

Выбор мест прохождения практик для лиц с инвалидностью и ограниченными возможностями здоровья учитывает требования их доступности.

Способы проведения практики для инвалидов и лиц с ограниченными возможностями здоровья при необходимости могут быть установлены с учётом особенностей их психофизического развития, индивидуальных возможностей и состояния здоровья.

Конкретные формы и процедуры промежуточной аттестации по практике обучающихся из числа лиц с инвалидностью и обучающихся из числа лиц с ограниченными возможностями здоровья устанавливаются ФГБОУ ВО «УГГУ» самостоятельно с учётом ограничений их здоровья и доводятся до сведения обучающихся в сроки, определённые в локальных актах университета.

Процедура проведения промежуточной аттестации по практике для обучающихся с инвалидностью и ограниченными возможностями здоровья при необходимости устанавливается с учётом индивидуальных психофизических особенностей. При необходимости предоставляется дополнительное время для подготовки ответа на вопросы при защите отчёта по практике.

13 ТРЕБОВАНИЯ К ОФОРМЛЕНИЮ ОТЧЕТА ПО ПРАКТИКЕ

Оформление отчета осуществляется в соответствии с требованиями государственных стандартов и университета.

Отчет выполняется печатным способом с использованием компьютера.

Каждая страница текста, включая иллюстрации и приложения, нумеруется арабскими цифрами, кроме титульного листа и содержания, по порядку без пропусков и повторений. Номера страниц проставляются, начиная с введения (третья страница), в центре нижней части листа без точки.

Текст работы следует печатать, соблюдая следующие размеры полей: правое – 10 мм, верхнее и нижнее – 20 мм, левое – 30 мм.

Рекомендуемым типом шрифта является Times New Roman, размер которого 14 pt (пунктов) (на рисунках и в таблицах допускается применение более мелкого размера шрифта, но не менее 10 pt).

Текст печатается через 1,5-ый интервал, красная строка – 1,25 см.

Цвет шрифта должен быть черным, необходимо соблюдать равномерную плотность, контрастность и четкость изображения по всей работе. Разрешается использовать компьютерные возможности акцентирования внимания на определенных терминах и формулах, применяя курсив, полужирный шрифт не применяется.

Более подробно требования к оформлению отчета изложены в методических указаниях по организации самостоятельной работы студентов.



Федеральное государственное бюджетное образовательное учреждение
 высшего образования
 «Уральский государственный горный университет»
 (ФГБОУ ВО «УГГУ»)
 620144, г. Екатеринбург, ул. Куйбышева, 30

НАПРАВЛЕНИЕ НА ПРАКТИКУ

Обучающийся _____
 (фамилия, имя, отчество)

Специальности/направления подготовки _____
 (шифр и наименование специальности/направления подготовки)

_____ курса _____ факультета

направляется в _____
 (наименование организации, город)

для прохождения _____ практики

с _____ по _____
 (прописью) (прописью)

М.П.

Декан факультета _____

Руководитель практики от университета

тел. кафедры: 8(343) _____

Отметка организации

Дата прибытия обучающегося в организацию « _____ » _____ 20 _____ г.

Направлен _____
 (наименование структурного подразделения)

Практику окончил « _____ » _____ 20 _____ г.

Руководитель практики от организации

М.П.

_____ (ф. и. о.)

_____ (должность)

Прохождение инструктажа по ознакомлению с требованиями охраны труда, техники безопасности, правилами внутреннего трудового распорядка с оформлением в соответствующем журнале:

| Дата проведения | Ф.И.О., должность, подпись проводившего инструктаж | Подпись обучающегося, прошедшего инструктаж |
|-----------------|--|---|
| | | |
| | | |
| | | |

Характеристика с места практики обучающегося
(заполняется руководителем практики от организации)

(фамилия, имя, отчество)

Заключение организации о работе обучающегося за период практики (технологические навыки, деловые качества, активность, дисциплина, участие в общественной работе)

Руководитель практики от организации _____

(Фамилия И.О)

(подпись)

Отзыв

об отчёте о прохождении практики обучающегося
(заполняется руководителем практики от университета)

1. Выводы (характеристика отчёта в целом, соответствие содержания отчёта программе):

2. Недостатки отчёта:

Руководитель практики от университета _____
(Фамилия И.О) (подпись)

Характеристика обучающегося с места практики описывает его профессиональную подготовку, теоретические знания, практические навыки и деловые качества, которые он проявил в период прохождения практики. Писать документ нужно в официальном стиле, при этом необходимо указать в характеристике следующие сведения:

- фамилия и инициалы обучающегося;
- обязанности обучающегося в период прохождения практики;
- профессиональные качества обучающегося;
- особенности обучающегося, проявленные при общении с трудовым коллективом;
- практические навыки, освоенные обучающимся;
- оценку, выставленную обучающемуся по результатам прохождения практики.

Главная цель составления характеристики обучающегося с места практики — описание его профессиональной подготовки, а также новых знаний и навыков, которые он приобрел в процессе практической деятельности в конкретной организации. Подробная характеристика позволит руководителю практики со стороны учебного заведения объективно оценить ее эффективность и поставить обучающемуся справедливую оценку.

Образец оформления титульного листа отчета по практике



Федеральное государственное бюджетное образовательное учреждение
высшего образования
«Уральский государственный горный университет»
(ФГБОУ ВО «УГГУ»)
620144, г. Екатеринбург, ул. Куйбышева, 30

ОТЧЕТ
о прохождении _____ практики
(название практики)

(наименование организации прохождения практики)

Направление подготовки: 20.04.01
ТЕХНОСФЕРНАЯ БЕЗОПАСНОСТЬ

Студент: Иванов И.И.
Группа: ЭМПТ-23оз

Профиль /Специализация:
ЭКОЛОГИЧЕСКИЙ МЕНЕДЖМЕНТ
ПРЕДПРИЯТИЙ И ТЕРРИТОРИЙ

Руководитель НИР от университета:
Ольховский А.М.

Руководитель НИР от организации:
Петров И.С., главный эколог

Оценка _____

Подпись _____

Екатеринбург
2023

Образец оформления содержания отчета по практике

СОДЕРЖАНИЕ

Введение

1. Цели и задачи экологического контроля
2. Анализ практики производственного экологического контроля в Российской Федерации
3. Особенности производственного экологического контроля применительно к разным факторам воздействия на окружающую среду
 - 3.1. Сточные воды предприятий.
 - 3.1.1. Отбор сточных вод
 - 3.1.2. Анализ проб. Порядок выполнения анализа состава сточных вод.
 - 3.2. Инструментальный контроль загрязнения почв и грунтов
 - 3.2.1. Основные принципы организации наблюдений за уровнем химического загрязнения почвы
 - 3.2.2. Методы и средства контроля загрязнения почв тяжелыми металлами
 - 3.2.2.1. Отбор проб и подготовка к анализу
 - 3.2.2.2. Анализ проб. Определение содержания тяжелых металлов в пробах почвы.

Заключение

МИНОБРНАУКИ РОССИИ

Федеральное государственное бюджетное образовательное учреждение
высшего образования
«Уральский государственный горный университет»



ТВЕРЖДАЮ
Проректор по учебно-методическому
комплексу С.А. Уповов

ПРОГРАММА УЧЕБНОЙ ПРАКТИКИ

Учебно-технологическая (учебная экспертно-надзорная) практика
Направление подготовки
20.04.01 Техносферная безопасность

Направленность (профиль)
Экологический менеджмент предприятий и территорий

год набора: 2023

Автор: Антонинова Н.Ю., доцент, к.т.н., Цейтлин Е.М., доцент, к.г.-м.н.

Одобрена на заседании кафедры

Инженерной экологии

(название кафедры)

Зав.кафедрой

(подпись)

Хохряков А.В.

(Фамилия И.О.)

Протокол № 1 от 09.09.2022 г.

(Дата)

Рассмотрена методической комиссией

Инженерно-экономического факультета

(название факультета)

Председатель

(подпись)

Мочалова Л.А.

(Фамилия И.О.)

Протокол № 1 от 13.09.2022 г.

(Дата)

Екатеринбург

1 ВИД И ТИП ПРАКТИКИ, СПОСОБЫ ЕЕ ПРОВЕДЕНИЯ

Практика ориентирована на практическую подготовку путём непосредственного выполнения обучающимся определённых видов работ, связанных с будущей профессиональной деятельностью. Практическая подготовка способствует развитию и повышению мотивации к профессиональной деятельности, осознанию себя как компетентного специалиста. Кроме того, она позволяет обучающемуся попробовать свои силы в выбранной профессии, научиться применять теоретические знания, полученные в ходе теоретического обучения.

Учебно-технологическая (учебная экспертно-надзорная) практика (далее – практика) позволяет заложить у студентов основы навыков практической деятельности для решения *профессиональных задач*:

- *организационно-управленческих*
- организация деятельности по охране среды обитания на уровне предприятия, территориально-производственных комплексов и регионов, а также деятельности предприятий и региона в чрезвычайных условиях;
- управление небольшими коллективами работников, выполняющих научные исследования;
- участие в работе государственных органов исполнительной власти, занимающихся вопросами обеспечения безопасности;
- обучение управленческого и руководящего состава предприятий и организаций требованиям безопасности;
- участие в решении вопросов рационального размещения новых производств с учетом минимизации неблагоприятного воздействия на среду обитания;
- расчет технико-экономической эффективности мероприятий, направленных на повышение безопасности и экологичности производства и затрат на ликвидацию последствий аварий и катастроф для принятия обоснованных экономических решений;
- участие в разработке социально-экономических программ развития города, района, региона и их реализация;
- участие в разработке нормативно-правовых актов;
- осуществление взаимодействия с государственными органами исполнительной власти по вопросам обеспечения экологической, производственной, промышленной безопасности, безопасности в чрезвычайных ситуациях;
- разработка организационно-технических мероприятий в области безопасности и их реализация, организация и внедрение современных систем менеджмента техногенного и профессионального риска на предприятиях и в организациях;
- участие в качестве технического эксперта в коммерческой реализации и закупке систем защиты, новых проектных и конструкторских разработок, связанных с направлением профиля, с учетом знания конъюнктуры рынка и проведением маркетинговых работ на рынке сбыта.
- *научно-исследовательских*
- самостоятельное выполнение научных исследований в области безопасности, планирование экспериментов, обработка, анализ и обобщение их результатов, математическое и машинное моделирование, построение прогнозов;
- формулирование целей и задач научных исследований, направленных на повышение безопасности, создание новых методов и систем защиты человека и окружающей среды, определение плана, основных этапов исследований;

- анализ патентной информации, сбор и систематизация научной информации по теме научно-исследовательской работы;
- выбор метода исследования, разработка нового метода исследования;
- создание математической модели объекта, процесса исследования;
- разработка и реализация программы научных исследований в области безопасности жизнедеятельности;
- планирование, реализация эксперимента, обработка полученных данных, формулировка выводов на основании полученных результатов, разработка рекомендаций по практическому применению результатов научного исследования;
- составление отчетов, докладов, статей на основании проделанной научной работы в соответствии с принятыми требованиями;
- оформление заявок на патенты;
- разработка инновационных проектов в области безопасности, их реализация и внедрение.

Основная цель практики - закрепление теоретических и практических знаний; овладение на основе полученных теоретических знаний первичными профессиональными навыками и умениями для проведения анализа при инженерно-экологических исследованиях отобранных проб различных сред (атмосфера, гидросфера, почва, вода); формирование умения организовать самостоятельный трудовой процесс.

Задачами практики являются:

- теоретическое изучение (курсы лекций): «Пробоотбор», «Пробоподготовка», «Биотестирование»;
- изучение методов и приёмов полевого пробоотбора объектов экологического мониторинга;
- проведение лабораторной пробоподготовки образцов почвы для проведения химического анализа на содержание тяжелых металлов, проведение химического анализа снежного покрова;
- выполнение химического анализа проб почв на содержание тяжелых металлов (Cu) методом масс-спектрометрии, определение рН воды, жесткости;
- обработка результатов исследований и их анализ;
- приобретение опыта профессиональной деятельности путём выполнения работ, связанных с будущей профессиональной деятельностью в составе экологического испытательного лабораторного центра (как в составе предприятия, так и отдельно).

| <i>Вид и тип практики</i> | <i>Способы проведения практики</i> | <i>Место проведения практики</i> |
|--|------------------------------------|--|
| Учебно-технологическая (учебная экспертно-надзорная) | Стационарная | Учебно-технологическая (учебная экспертно-надзорная) практика проводится на базе лаборатории экологии горного производства Института горного дела УрО РАН, г. Екатеринбург, деятельность которой соответствует видам деятельности, осваиваемым в рамках ОПОП ВО по направлению магистратуры. |

| | |
|----------|---|
| практика | Обучающиеся заочной формы обучения, совмещающие обучение с трудовой деятельностью, могут пройти практику по месту работы, если деятельность организации связана с научно-исследовательской деятельностью в области экологии, при этом профессиональная деятельность, осуществляемая ими, соответствует требованиям образовательной программы к проведению практики, содержанию практики. В случае несоответствия (отсутствия) места работы профилю обучения, обучающийся обязан согласовать практическую подготовку с выпускающей кафедрой. |
|----------|---|

2 ПЕРЕЧЕНЬ ПЛАНИРУЕМЫХ РЕЗУЛЬТАТОВ ОБУЧЕНИЯ ПРИ ПРОХОЖДЕНИИ ПРАКТИКИ, СООТНЕСЕННЫХ С ПЛАНИРУЕМЫМИ РЕЗУЛЬТАТАМИ ОСВОЕНИЯ ОБРАЗОВАТЕЛЬНОЙ ПРОГРАММЫ

Результатом практики является формирование у обучающихся следующих компетенций: *общепрофессиональных*

- понимает и излагает основные принципы техносферной безопасности (ОПК-4.1);
- обучает по вопросам обеспечения безопасности жизнедеятельности и защиты окружающей среды (ОПК-4.2);
- разрабатывает нормативно-правовую документацию в соответствии установленным государственным требованиям в сфере техносферной безопасности (ОПК-5.1);
- проводит экспертизу проектов нормативно-правовых актов в сфере техносферной безопасности (ОПК-5.2).

| Компетенция | Код по ФГОС | Код и наименование индикатора достижения компетенции | Результаты обучения | |
|---|-------------|---|---------------------|---|
| 1 | 2 | 3 | 4 | |
| Способен проводить обучение по вопросам безопасности жизнедеятельности и защиты окружающей среды | ОПК-4 | ОПК-4.1 понимает и умеет излагать основные принципы техносферной безопасности ОПК-4.2 обучение основано на принципах обеспечения безопасности жизнедеятельности и защиты окружающей среды | знать | основные принципы в техносферной безопасности |
| | | | уметь | излагать основные принципы в техносферной безопасности |
| | | | владеть | навыками обучения в соответствии с существующими формами, средствами и методами |
| Способен разрабатывать нормативно-правовую документацию сферы профессиональной деятельности в соответствующих областях безопасности, проводить экспертизу проектов нормативных правовых актов | ОПК-5 | ОПК-5.1 разработанная нормативно-правовая документация соответствует установленным государственным требованиям в сфере техносферной безопасности ОПК-5.2 способен использовать нормативно-правовую документацию при проведении экспертизы проектов нормативно-правовых актов в сфере техносферной безопасности | знать | как разрабатывать и использовать нормативно-правовую документацию в соответствии установленным государственным требованиям в сфере техносферной безопасности |
| | | | уметь | проводить комплексный анализ горно-геологических и горнотехнических условий при эксплуатационной разведке и добыче твердых полезных ископаемых, а также при строительстве и эксплуатации подземных объектов |
| | | | владеть | навыками разработки нормативно-правовой документации в соответствии с государственными требованиями в сфере техносферной безопасности |

3 МЕСТО ПРАКТИКИ В СТРУКТУРЕ ОБРАЗОВАТЕЛЬНОЙ ПРОГРАММЫ

Учебная ознакомительная практика - **Учебно-технологическая (учебная экспертно-надзорная) практика** обучающихся УГГУ является составной частью основной профессиональной образовательной программы высшего образования, входит в Блок 2 «Практика» и представляет собой одну из форм организации учебного процесса,

закрывающуюся в профессионально-практической подготовке обучающихся в университете и (или) на базах практики.

4 ОБЪЕМ ПРАКТИКИ В ЗАЧЕТНЫХ ЕДИНИЦАХ И ЕЕ ПРОДОЛЖИТЕЛЬНОСТЬ В НЕДЕЛЯХ И АКАДЕМИЧЕСКИХ ЧАСАХ

Общая трудоемкость практики составляет 6 зачетных единиц, 216 часов, в том числе в форме практической подготовки – 144 часа.

Общее время прохождения практики 4 недели.

5 СОДЕРЖАНИЕ ПРАКТИКИ И ЕЁ ОРГАНИЗАЦИЯ

| № п/п | Этапы и краткое содержание практики | Практическая подготовка час. | Самостоятельная работа, час | Формы контроля |
|--------|---|------------------------------|-----------------------------|---|
| | Информационный | 30 | 3 | |
| 1 | Организационное собрание, формулирование задания на практику, получение необходимых консультаций по организации и методике проведения работ со стороны руководителя практики от университета | 15 | 0 | Собеседование |
| 2 | Ознакомление с требованиями охраны труда, безопасности жизнедеятельности, пожарной безопасности, правил внутреннего трудового распорядка | 15 | 3 | Запись в журнале организации, заполнение соответствующего раздела в направлении на практику |
| | <i>Практический</i> | 82 | 20 | |
| 3 | Получение и изучение направления на практику Получение и изучение индивидуального задания Получение и изучение программы практики Получение и изучение методических указаний | 10 | 5 | отчет по практике |
| 4 | Изучение методик отбора проб почв | 6 | 10 | |
| 5 | Отбор проб, подготовка проб почв Проведение атомно-абсорбционного анализа Подготовка проб почв для определения содержания тяжелых металлов Приготовление почвенной вытяжки для измерения кислотности почв Обработка результатов измерений | 66 | 5 | |
| | <i>Результативно-оценочный</i> | 32 | 49 | |
| 6 | Подготовка отчёта о практике, получение характеристики, заверение документов по месту практики, защита отчёта | 32 | 49 | Защита отчета по итогам прохождения практики |
| Всего: | | 144 | 72 | Зачёт |

При реализации практики образовательная деятельность организована в форме

практической подготовки путем непосредственного выполнения обучающимися определенных видов работ, связанных с будущей профессиональной деятельностью, и направленных на формирование, закрепление, развитие практических навыков и компетенций по профилю образовательной программы.

Обучающийся выполняет в соответствии с целями, задачами и заданием руководителя практики работы по месту прохождения практики, фиксирует все виды выполняемой работы в дневнике прохождения практики.

Конкретное содержание практики зависит от места её прохождения.

Практика проводится на основе договоров между организацией, осуществляющей деятельность по образовательной программе соответствующего профиля (далее – организация), и университетом.

Обучающемуся предоставляется право самостоятельно выбрать базу практики.

Обучающиеся, совмещающие обучение с трудовой деятельностью, вправе проходить преддипломную практику в организации по месту работы, в случаях если осуществляемая ими профессиональная деятельность соответствует целям практики.

Перед началом практики для студентов проводится организационное собрание, на котором разъясняются цели и задачи, содержание, сроки практики, порядок её прохождения, формулируются задания практики, разъясняются формы, виды отчетности, порядок заполнения бланков отчетности, требования к оформлению отчетных документов, порядок защиты отчета по практике, даются иные рекомендации по прохождению практики.

Перед прохождением практики студент должен изучить программу практики, при необходимости подготовить: ксерокопии своих свидетельств о постановке на учет в налоговом органе (ИНН), пенсионного страхования; получить при необходимости медицинскую справку по форме, требуемой организацией-базой практики, в поликлинике, к которой прикреплены; подготовить фотографии (формат по требованию организации-базы практики) и паспортные данные (ксерокопии разворотов с фотографией и регистрацией места жительства) для оформления пропусков в организации.

Студенты получают программу практики, направление на практику и иную необходимую для прохождения практики документацию.

По прибытии на практику производится согласование конкретного структурного подразделения, где будет проходить практика (при необходимости), проводится инструктаж по охране труда и технике безопасности.

Практику целесообразно начать с экскурсии по организации (структурному подразделению организации), ведущими специалистами организации обучающимся могут быть прочитаны установочные лекции, отражающие характеристику продукции организации, технологию её производства, контроль качества продукции, решение вопросов охраны труда и окружающей среды и т.д.

Организацию и руководство практикой осуществляют руководители практики от организации и от университета.

Руководители практики от университета контролируют реализацию программы практики и условия проведения практики организациями, проводят индивидуальные и групповые консультации в ходе практики, оказывают методическую помощь обучающимся при выполнении ими заданий практики, оценивает результаты практики.

Руководители практики от организаций (назначаемые руководителем организации) знакомят обучающихся с порядком прохождения практики, проводят инструктаж со студентами по ознакомлению с требованиями охраны труда, техники безопасности, а также правилами внутреннего трудового распорядка, помогают обучающимся овладевать профессиональными навыками.

При прохождении практики *обучающиеся обязаны:*

своевременно прибыть на место прохождения практики, иметь при себе все необходимые документы;

соблюдать действующие правила внутреннего трудового распорядка организации – места прохождения практики;

соблюдать требования охраны труда, пожарной безопасности;

выполнять задания, предусмотренные программой практики, вести дневник практики с фиксацией результатов выполненной работы, фактических материалов, наблюдений, оценок и выводов как фрагментов будущего отчета;

получить по месту проведения практики характеристику, отзыв о проделанной работе, подписанный надлежащим лицом;

в установленный срок отчитаться о прохождении практики руководителю практики от университета, подготовить и сдать отчет и другие документы практики.

При возникновении затруднений в процессе практики студент может обратиться к руководителю практики от университета либо от организации-базы практики и получить необходимые разъяснения.

Примерный план прохождения практики:

| Задание | Отчетность |
|---|---|
| 1. Ознакомиться с организацией, с особенностями выполнения пробоотбора и пробоподготовки для объектов окружающей среды, пройти инструктаж по технике безопасности, охране труда | Запись в соответствующем журнале организации и направлении на практику. Первый раздел отчета: 1.1. Проба. Основные требования к качеству проб. 1.2. Пробоотбор. Методы отбора. Правила и приемы отбора проб почв. 1.3. Стабилизация, хранение и транспортирование проб для анализа. Правила и особенности хранения проб почв. 1.4. Пробоподготовка. 1.5. Атомно-абсорбционный анализ. Выводы по первому разделу. |
| 2. Ознакомиться с методиками проведения исследований почв. | 2 раздел 2.1. Объекты исследования. |
| 3. Выполнить задания по поручению и под наблюдением начальника лаборатории: - подготовить пробы почв для определения содержания тяжелых металлов; - приготовить почвенную вытяжку для измерения кислотности почв; - обработать результаты измерений. | 2.2. Подготовка проб почв для определения содержания тяжелых металлов. 2.3. Приготовление почвенной вытяжки для измерения кислотности почв. 2.4. Обработка результатов измерений. Сформулировать и записать выводы по полученным результатам. |

6 ФОРМЫ ОТЧЕТНОСТИ ПО ПРАКТИКЕ

По результатам практики обучающийся представляет набор документов: направление на практику с отметкой организации-базы практики; дневник практики; характеристику с места практики; отчет по практике.

В процессе прохождения практики студент ведет *дневник практики*. Дневник практики должен быть оформлен надлежащим образом, в него записываются сведения о выполненных студентом работах и заданиях. Записи должны быть конкретными, с указанием характера и объема проделанной работы. Руководитель практики от организации проверяет дневник. В дневнике должна быть отметка о выполнении работ студентом с подписью руководителя практики от организации.

Характеристика с места практики должна обязательно содержать Фамилию. И. О. студента полностью, указание на отношение студента к работе, наличие или отсутствие жалоб на студента, оценку его теоретических знаний, умение применять теоретические знания на

практике, степень выраженности необходимых личностных и профессиональных качеств, степень сформированности компетенций, др.

Отчет вместе с документами служит основанием для оценки результатов практики руководителем. Полученная оценка выставляется в ведомость и зачетную книжку обучающегося.

Содержание отчёта должно соответствовать программе практики, в нем обобщается и анализируется весь ход практики, выполнение заданий и других запланированных мероприятий. Отчет должен иметь четкое построение, логическую последовательность, конкретность.

Отчет по практике имеет следующую структуру: титульный лист, содержание, введение, основная часть (первый и второй разделы), заключение, приложения.

Титульный лист отчета содержит: указание места прохождения практики, данные о руководителе практики от университета.

Содержание отчета о прохождении практики помещают после титульного листа. В содержании отчета указывают: перечень разделов (при желании параграфов), номера страниц, с которых начинается каждый из них.

Во введении следует отразить: место и сроки практики; её цели и задачи; выполненные обязанности, изученный информационный материал.

Введение не должно превышать 1 страницы компьютерного набора.

Основная часть отчета содержит такие разделы, как особенности выполнения пробоотбора и пробоподготовки для объектов окружающей среды, информацию о пробах и основных требованиях к качеству проб, пробоотборе, методах отбора, правила и приемы отбора проб почв, пробоподготовку, атомно-абсорбционный анализ; методика проведения исследований почв: объекты исследования, подготовка проб почв для определения содержания тяжелых металлов, приготовление почвенной вытяжки для измерения кислотности почв, обработка результатов измерений.

Объем основной части не должен превышать 15-20 страниц.

В *выводах (заключениях)* студент должен указать, как проходила практика, знания и навыки (компетенции), которые он приобрел в ходе практики, выводы и предложения, к которым пришел студент в результате прохождения учебной практики.

Заключение должно быть по объему не более 1-2 стр.

В *приложениях* располагают вспомогательный материал

Объем отчета (без приложений) не должен превышать 20-25 страниц, набранных на компьютере.

Все документы практики должны быть подшиты в папку-скоросшиватель, заполнены в соответствии с требованиями. Документы располагаются и сшиваются в следующей последовательности: направление и задание на практику, дневник практики, характеристика (приложение 1), отчёт по практике - титульный лист, содержание (приложение 2 и 3), основной текст.

Готовый отчет вместе с документами практики направляется на проверку руководителю практики от университета, который готовит отзыв об отчёте о прохождении практики.

К защите допускаются студенты, предоставившие руководителю практики от университета полный комплект документов о прохождении практики в установленные сроки.

По итогам практики проводится защита отчёта.

Защита отчета по практике проводится руководителем практики от университета. К защите могут привлекаться руководители организаций - баз проведения практики и непосредственные руководители практики от принимающих организаций.

Форма защиты результатов практики - собеседование. Обучающийся кратко докладывает о содержании своей работы во время практики, отвечает на вопросы принимающих отчет (проводящих защиту).

7 КОНТРОЛЬ И ОЦЕНКА РЕЗУЛЬТАТОВ ПРАКТИКИ.

ОЦЕНОЧНЫЕ СРЕДСТВА ДЛЯ ПРОВЕДЕНИЯ ПРОМЕЖУТОЧНОЙ АТТЕСТАЦИИ ОБУЧАЮЩИХСЯ ПО ПРАКТИКЕ

Текущий контроль и оценка результатов практики осуществляется руководителем практики в процессе проведения практики, выполнения практических работ, наблюдения за выполнением видов работ на практике и контроля качества их выполнения путем экспертной оценки деятельности обучающегося.

Промежуточная аттестация по практике проводится в форме зачёта (см. учебный план) путём собеседования (ответов на вопросы) и оценки отчетной документации по практике.

Оценочные средства, используемые для промежуточной аттестации: вопросы, отчет по практике, дневник практики, характеристика с места практики, результат выполненных работ (чертежи, графики, планы...).

При оценке практики используется балльно-рейтинговая система оценки учебной деятельности в соответствии с Положением о балльно-рейтинговой системе оценки учебной деятельности (учебном рейтинге) обучающихся в ФГБОУ ВО «Уральский государственный горный университет» (СМК ОД.Пл.04-06.222-2021).

Распределение баллов в рамках рейтинга по практике представлены в комплекте оценочных средств по практике.

Полученные значения учебного рейтинга обучающихся в баллах переводятся в оценки, выставляемые по следующей шкале:

50-100 баллов – оценка «зачтено»;

0-49 баллов – оценка «не зачтено».

8 ПЕРЕЧЕНЬ УЧЕБНО-МЕТОДИЧЕСКОГО ОБЕСПЕЧЕНИЯ ДЛЯ САМОСТОЯТЕЛЬНОЙ РАБОТЫ ОБУЧАЮЩИХСЯ ПО ПРАКТИКЕ И ОБРАЗОВАТЕЛЬНЫЕ ТЕХНОЛОГИИ

В качестве учебно-методического обеспечения самостоятельной работы обучающихся в период прохождения ими практики выступает программа практики.

Во время проведения практики используются следующие технологии: обучение приемам самостоятельного обучения, обучение особенностям выполнения пробоотбора и пробоподготовки для объектов окружающей среды, самостоятельное обучение, обучение методикам исследований почв и методикам исследования поверхностных вод, льда, атмосферных осадков.

9 ПЕРЕЧЕНЬ УЧЕБНОЙ ЛИТЕРАТУРЫ И РЕСУРСОВ СЕТИ «ИНТЕРНЕТ», НЕОБХОДИМЫХ ДЛЯ ПРОВЕДЕНИЯ ПРАКТИКИ

9.1 Учебная литература

| № п/п | Наименование | Кол-во экз. |
|-------|--|--------------------|
| 1 | Гарицкая, М. Ю. Мониторинг почв [Электронный ресурс] : практикум / М. Ю. Гарицкая, А. А. Шайхутдинова, Т. Ф. Тарасова. — Электрон. текстовые данные. — Оренбург: Оренбургский государственный университет, ЭБС АСВ, 2017. — 139 с. — 978-5-7410-1805-7. — Режим доступа: http://www.iprbookshop.ru/78908.html | Электронный ресурс |
| 2 | Пономаренко, О. И. Методы контроля природных объектов и мониторинг окружающей среды [Электронный ресурс]: учебно-методическое пособие / О. И. Пономаренко, М. А. Ботвинкина. — Электрон. текстовые данные. — Алматы: Казахский национальный университет им. аль-Фараби, 2011. — 189 с. — 9965-29-679-0. — Режим доступа: http://www.iprbookshop.ru/57531.html | Электронный ресурс |
| 3 | Мониторинг, контроль и управление качеством окружающей среды. Часть 2. | Электронный |

| | | |
|---|--|--------------------|
| | Экологический контроль [Электронный ресурс] : учебное пособие / А. И. Потапов, В. Н. Воробьев, Л. Н. Карлин, А. А. Музалевский. — Электрон. текстовые данные. — СПб. : Российский государственный гидрометеорологический университет, 2004. — 290 с. — 5-86813-138-X. — Режим доступа: http://www.iprbookshop.ru/12504.html | ресурс |
| 4 | Погребов, В. Б. Экологический мониторинг прибрежной зоны арктических морей [Электронный ресурс] / В. Б. Погребов, М. Б. Шилин. — Электрон. текстовые данные. — СПб. : Российский государственный гидрометеорологический университет, 2001. — 96 с. — 5-286-01425-9. — Режим доступа: http://www.iprbookshop.ru/14922.html | Электронный ресурс |
| 5 | Корзун, Н. Л. Изотопы воды и их биологическая активность [Электронный ресурс] / Н. Л. Корзун, М. Ю. Толстой. — Электрон. текстовые данные. — Саратов : Вузовское образование, 2014. — 49 с. — 2227-8397. — Режим доступа: http://www.iprbookshop.ru/20406.html | Электронный ресурс |

9.2 Дополнительная учебная литература

| № п/п | Наименование | Кол-во экз. |
|-------|---|--------------------|
| 1 | Биненко, В. И. Физико-химические методы и приборы контроля окружающей среды [Электронный ресурс] : лабораторный практикум / В. И. Биненко, С. В. Петров. — Электрон. текстовые данные. — СПб. : Российский государственный гидрометеорологический университет, 2008. — 112 с. — 978-5-86813-224-7. — Режим доступа: http://www.iprbookshop.ru/17979.html | Электронный ресурс |
| 2 | Липски, С. А. Правовое обеспечение земельного надзора (контроля) и мониторинга земель [Электронный ресурс] : учебное пособие / С. А. Липски. — Электрон. текстовые данные. — Саратов : Ай Пи Эр Медиа, 2018. — 140 с. — 978-5-4486-0222-1. — Режим доступа: http://www.iprbookshop.ru/73339.html | Электронный ресурс |
| 3 | Мониторинг, контроль и управление качеством окружающей среды. Часть 3. Оценка и управление качеством окружающей среды [Электронный ресурс] / А. И. Потапов, В. Н. Воробьев, Л. Н. Карлин, А. А. Музалевский. — Электрон. текстовые данные. — СПб. : Российский государственный гидрометеорологический университет, 2005. — 598 с. — 5-86813-159-2. — Режим доступа: http://www.iprbookshop.ru/17942.html | Электронный ресурс |
| 4 | Физико-химические методы анализа. Лабораторный практикум [Электронный ресурс] : учебно-методическое пособие / Г. К. Лупенко, А. И. Апарнев, Т. П. Александрова, А. А. Казакова. — Электрон. текстовые данные. — Новосибирск : Новосибирский государственный технический университет, 2010. — 87 с. — 978-5-7782-1543-6. — Режим доступа: http://www.iprbookshop.ru/44698.html | Электронный ресурс |
| 5 | Викулина, В. Б. Метрологическое обеспечение контроля качества воды [Электронный ресурс] : учебное пособие / В. Б. Викулина, П. Д. Викулин. — Электрон. текстовые данные. — М. : Московский государственный строительный университет, ЭБС АСВ, 2011. — 183 с. — 978-5-7264-0560-5. — Режим доступа: http://www.iprbookshop.ru/16372.html | Электронный ресурс |

9.3 Ресурсы сети «Интернет»

1. Единое окно доступа к образовательным ресурсам- Режим доступа: <http://window.edu.ru>
2. Университетская библиотека ОНЛАЙН – Режим доступа: <http://biblioclub.ru>

10 ПЕРЕЧЕНЬ ЛИЦЕНЗИОННОГО И СВОБОДНО РАСПРОСТРАНЯЕМОГО ПРОГРАММНОГО ОБЕСПЕЧЕНИЯ, В ТОМ ЧИСЛЕ ОТЕЧЕСТВЕННОГО

ПРОИЗВОДСТВА, СОВРЕМЕННЫХ ПРОФЕССИОНАЛЬНЫХ БАЗ ДАННЫХ И ИНФОРМАЦИОННЫХ СПРАВОЧНЫХ СИСТЕМ

Для успешного прохождения практики, обучающийся использует:

1. Microsoft Windows 8 Professional
2. Microsoft Office Standard 2013
3. Microsoft Office Professional 2010
4. ONLYOFFICE Desktop Editors - **свободный офисный пакет**, www.onlyoffice.com
5. Яндекс.Диск – свободный облачный сервис, <https://disk.yandex.ru/>

Информационные справочные системы:

Справочная правовая система «КонсультантПлюс»

Современные профессиональные базы данных:

E-library: электронная научная библиотека: <https://elibrary.ru>

11 ОПИСАНИЕ МАТЕРИАЛЬНО-ТЕХНИЧЕСКОЙ БАЗЫ, НЕОБХОДИМОЙ ДЛЯ ПРОВЕДЕНИЯ ПРАКТИКИ

Для проведения практики в университете необходимо следующее материально-техническое обеспечение: рабочее место, соответствующее нормам санитарно-гигиенического и противопожарного законодательства Российской Федерации, библиотека УГГУ, учебные кабинеты 4502, 4503.

Материально-техническое обеспечение практики в организациях возлагается на руководителей организаций, принимающих обучающихся для прохождения практики.

12 ОСОБЕННОСТИ ПРАКТИКИ ДЛЯ ЛИЦ С ИНВАЛИДНОСТЬЮ И ОГРАНИЧЕННЫМИ ВОЗМОЖНОСТЯМИ ЗДОРОВЬЯ

Практика для обучающихся из числа лиц с инвалидностью и ограниченными возможностями здоровья при необходимости может проводиться с учётом особенностей их психофизического развития, индивидуальных возможностей и состояния здоровья.

При определении мест прохождения практики обучающимися с инвалидностью учитываются рекомендации, содержащиеся в индивидуальной программе реабилитации или абилитации инвалида (при предъявлении обучающимся), относительно рекомендованных условий и видов труда.

При необходимости для прохождения практики создаются специальные рабочие места в соответствии с характером ограничений здоровья, а также с учетом характера выполняемых трудовых функций.

Выбор мест прохождения практик для лиц с инвалидностью и ограниченными возможностями здоровья учитывает требования их доступности.

Способы проведения практики для инвалидов и лиц с ограниченными возможностями здоровья при необходимости могут быть установлены с учётом особенностей их психофизического развития, индивидуальных возможностей и состояния здоровья.

Конкретные формы и процедуры промежуточной аттестации по практике обучающихся из числа лиц с инвалидностью и обучающихся из числа лиц с ограниченными возможностями здоровья устанавливаются ФГБОУ ВО «УГГУ» самостоятельно с учётом ограничений их здоровья и доводятся до сведения обучающихся в сроки, определённые в локальных актах университета.

Процедура проведения промежуточной аттестации по практике для обучающихся с инвалидностью и ограниченными возможностями здоровья при необходимости устанавливается с учётом индивидуальных психофизических особенностей. При необходимости предоставляется дополнительное время для подготовки ответа на вопросы при защите отчёта по практике.



Приложение 1

Федеральное государственное бюджетное образовательное учреждение
высшего образования
«Уральский государственный горный университет»
(ФГБОУ ВО «УГГУ»)
620144, г. Екатеринбург, ул. Куйбышева, 30

НАПРАВЛЕНИЕ НА ПРАКТИКУ

Обучающийся _____
(фамилия, имя, отчество)

Специальности/направления подготовки _____
(шифр и наименование специальности/направления подготовки)
_____ курса _____ факультета

направляется в _____
(наименование организации, город)

для прохождения _____ практики

с _____ по _____
(прописью) (прописью)

М.П.

Декан факультета _____

Руководитель практики от университета

тел. кафедры: 8(343) _____

Отметка организации

Дата прибытия обучающегося в организацию « _____ » _____ 20 _____ г.

Направлен _____
(наименование структурного подразделения)

Практику окончил « _____ » _____ 20 _____ г.

Руководитель практики от организации

М.П.

_____ (ф. и. о.)

_____ (должность)

Прохождение инструктажа по ознакомлению с требованиями охраны труда, техники безопасности, правилами внутреннего трудового распорядка с оформлением в соответствующем журнале:

| Дата проведения | Ф.И.О., должность, подпись проводившего инструктаж | Подпись обучающегося, прошедшего инструктаж |
|-----------------|--|---|
| | | |
| | | |
| | | |

Отзыв

об отчёте о прохождении практики обучающегося
(заполняется руководителем практики от университета)

1. Выводы (характеристика отчёта в целом, соответствие содержания отчёта программе):

2. Недостатки отчёта:

Руководитель практики от университета _____ (Фамилия И.О) _____ (подпись)

Характеристика обучающегося с места практики описывает его профессиональную подготовку, теоретические знания, практические навыки и деловые качества, которые он проявил в период прохождения практики. Писать документ нужно в официальном стиле, при этом необходимо указать в характеристике следующие сведения:

- фамилия и инициалы обучающегося;
- обязанности обучающегося в период прохождения практики;
- профессиональные качества обучающегося;
- особенности обучающегося, проявленные при общении с трудовым коллективом;
- практические навыки, освоенные обучающимся;
- оценку, выставленную обучающемуся по результатам прохождения практики.

Главная цель составления характеристики обучающегося с места практики — описание его профессиональной подготовки, а также новых знаний и навыков, которые он приобрел в процессе практической деятельности в конкретной организации. Подробная характеристика позволит руководителю практики со стороны учебного заведения объективно оценить ее эффективность и поставить обучающемуся справедливую оценку.

Образец оформления титульного листа отчета по практике



Федеральное государственное бюджетное образовательное учреждение
высшего образования
«Уральский государственный горный университет»
(ФГБОУ ВО «УГГУ»)
620144, г. Екатеринбург, ул. Куйбышева, 30

ОТЧЕТ
о прохождении _____ практики
(название практики)

(наименование организации прохождения практики)

Направление подготовки / Специальность:
20.04.01

ТЕХНОСФЕРНАЯ БЕЗОПАСНОСТЬ

Профиль /Специализация:

ЭКОЛОГИЧЕСКИЙ МЕНЕДЖМЕНТ
ПРЕДПРИЯТИЙ И ТЕРРИТОРИЙ

Студент: Иванов И.И.
Группа: ЭМПТм-21оз

Руководитель практики от университета:
Студенок Г. А., Цейтлин Е. М.

Оценка _____

Подпись _____

Екатеринбург

Образец оформления содержания отчета по практике

СОДЕРЖАНИЕ

Введение

1. Особенности выполнения пробоотбора и пробоподготовки для объектов окружающей среды.

1.1. Проба. Основные требования к качеству проб.

1.2. Пробоотбор. Методы отбора. Правила и приемы отбора проб почв.

1.3. Стабилизация, хранение и транспортирование проб для анализа. Правила и особенности хранения проб почв.

1.4. Пробоподготовка.

1.5. Атомно-абсорбционный анализ.

Выводы по разделу 1.

2. Методика проведения исследований почв.

2.1. Объекты исследования.

2.2. Подготовка проб почв для определения содержания тяжелых металлов.

2.3. Приготовление почвенной вытяжки для измерения кислотности почв.

2.4. Обработка результатов измерений.

3. Результаты исследований и их анализ.

Выводы.

Список использованной литературы

Приложения

1 ВИД И ТИП ПРАКТИКИ, СПОСОБЫ ЕЕ ПРОВЕДЕНИЯ

Практика ориентирована на практическую подготовку путём непосредственного выполнения обучающимся определённых видов работ, связанных с будущей профессиональной деятельностью. Практическая подготовка способствует развитию и повышению мотивации к профессиональной деятельности, осознанию себя как компетентного специалиста. Кроме того, она позволяет обучающемуся попробовать свои силы в выбранной профессии, научиться применять теоретические знания, полученные в ходе теоретического обучения.

Преддипломная практика (далее – практика) позволяет заложить у студентов основы навыков практической деятельности для решения *профессиональных задач*.

Основная цель преддипломной практики – выполнение выпускной квалификационной работы.

Задачами преддипломной практики являются:

- поиск и сбор научной литературы в рамках предложенной руководителем тематики, подготовка обзора литературы;
- проведение наблюдений по теме диссертации и оформление их результатов с использованием компьютерных технологий;
- подготовка отчета и презентации о результатах преддипломной практики;
- организация или участие в ведомственных, региональных, всероссийских, международных конференциях и иных мероприятиях с публичным представлением промежуточных или окончательных результатов работы.

| <i>Вид и тип практики</i> | <i>Способы проведения практики</i> | <i>Место проведения практики</i> |
|---------------------------|------------------------------------|--|
| Преддипломная | Выездная | Преддипломная практика проводится как в структурных подразделениях УГГУ (возможно посещение профильных организаций с целью изучения их опыта решения конкретных профессиональных и производственных задач в соответствии с заданием практики), так и в организациях – базах практики, с которыми у УГГУ заключены договоры о практике, деятельность которых соответствует видам деятельности, осваиваемым в рамках ОПОП ВО. |
| | | Обучающиеся заочной формы обучения, совмещающие обучение с трудовой деятельностью, могут пройти практику по месту работы, если деятельность организации связана с инженерной экологией, при этом профессиональная деятельность, осуществляемая ими, соответствует требованиям образовательной программы к проведению практики, содержанию практики. В случае несоответствия (отсутствия) места работы профилю обучения, обучающийся обязан согласовать практическую подготовку с выпускающей кафедрой. |

2 ПЕРЕЧЕНЬ ПЛАНИРУЕМЫХ РЕЗУЛЬТАТОВ ОБУЧЕНИЯ ПРИ ПРОХОЖДЕНИИ ПРАКТИКИ, СООТНЕСЕННЫХ С ПЛАНИРУЕМЫМИ РЕЗУЛЬТАТАМИ ОСВОЕНИЯ ОБРАЗОВАТЕЛЬНОЙ ПРОГРАММЫ

Результатом практики является формирование у обучающихся следующих компетенций:
универсальных

- способен осуществлять критический анализ проблемных ситуаций на основе системного подхода, вырабатывать стратегию действий (УК-1);
- способен управлять проектом на всех этапах его жизненного цикла (УК-2);
- способен организовывать и руководить работой команды, вырабатывая командную стратегию для достижения поставленной цели (УК-3);
- способен применять современные коммуникативные технологии, в том числе на иностранном(ых) языке(ах), для академического и профессионального взаимодействия (УК-4);

- способен анализировать и учитывать разнообразие культур в процессе межкультурного взаимодействия (УК-5);
- способен определять и реализовывать приоритеты собственной деятельности и способы её совершенствования на основе самооценки (УК-6).

общефессиональных

- способен самостоятельно приобретать, структурировать и применять математические, естественнонаучные, социально-экономические и профессиональные знания в области техносферной безопасности, решать сложные и проблемные вопросы (ОПК-1);
- способен анализировать и применять знания и опыт в сфере техносферной безопасности для решения задач в профессиональной деятельности (ОПК-2);
- способен представлять итоги профессиональной деятельности в области техносферной безопасности в виде отчетов, рефератов, статей, заявок на выдачу патентов, оформленных в соответствии с предъявляемыми требованиями (ОПК-3);
- способен проводить обучение по вопросам безопасности жизнедеятельности и защиты окружающей среды ОПК-4;
- способен разрабатывать нормативно-правовую документацию сферы профессиональной деятельности в соответствующих областях безопасности, проводить экспертизу проектов нормативных правовых актов (ОПК-5).

профессиональных

- способность разработки в организации мероприятий по экономическому регулированию в области охраны окружающей среды (ПК-1);
- способность к управлению персоналом в области охраны окружающей среды (ПК-2).

| Компетенция | Код по ФГОС | Код и наименование индикатора достижения компетенции | Результаты обучения | |
|--|-------------|--|---------------------|---|
| 1 | 2 | 3 | 4 | |
| Способен осуществлять критический анализ проблемных ситуаций на основе системного подхода, выработать стратегию действий | УК-1 | УК-1.1 Понимает суть проблемной ситуации, формулирует проблему; УК-1.2 Рассматривает различные варианты решения проблемной ситуации на основе системного подхода, оценивает их преимущества и риски | <i>знать</i> | принципы организации деятельности небольшого коллектива инженерно-технических работников |
| | | | <i>уметь</i> | организовывать деятельность небольшого коллектива инженерно-технических работников |
| | | | <i>владеть</i> | навыками организации деятельности небольшого коллектива инженерно-технических работников |
| Способен управлять проектом на всех этапах его жизненного цикла | УК-2 | УК-2.1 Разрабатывает план осуществления проекта на всех этапах его жизненного цикла с учетом потребностей в необходимых ресурсах, имеющихся ограничений, возможных рисков УК-2.2 Осуществляет мониторинг реализации проекта на основе структуризации всех процессов и определения зон ответственности его участников УК-2.3 Публично представляет результаты проекта, вступает в обсуждение хода и результатов проекта | <i>знать</i> | особенности творческой адаптации к конкретным условиям выполняемых задач и их инновационным решениям |
| | | | <i>уметь</i> | творчески адаптироваться к конкретным условиям выполняемых задач и их инновационным решениям |
| | | | <i>владеть</i> | навыками творческой адаптации к конкретным условиям выполняемых задач и их инновационным решениям |
| Способен организовывать и руководить работой команды, выработать командную стратегию для | УК-3 | УК-3.1 Вырабатывает стратегию командной работы для достижения поставленной цели; УК-3.2 Организует и корректирует работу команды, в том числе на основе коллегиальных решений; УК-3.3 Руководит работой команды, эффективно взаимодействуя с другими | <i>знать</i> | - как получить профессиональный рост; - как организовывать работу творческого коллектива в обстановке коллективизма и взаимопомощи |
| | | | <i>уметь</i> | - получать профессиональный рост; - применять способы творческого осмысления результатов эксперимента, разработки рекомендаций по их |

| | | | | |
|---|-------|---|----------------|--|
| достижения поставленной цели | | членами команды, организует обмен информацией, знаниями и опытом | | практическому применению, выдвигению научных идей |
| | | | <i>владеть</i> | - навыками получения профессионального роста; - навыками как организовывать работу творческого коллектива в обстановке коллективизма и взаимопомощи |
| Способен применять современные коммуникативные технологии, в том числе на иностранном(ых) языке(ах), для академического и профессионального взаимодействия | УК-4 | УК-4.1 Устанавливает разные виды коммуникации (устную, письменную, вербальную, невербальную, реальную, виртуальную, межличностную и др.) для академического и профессионального взаимодействия; УК-4.2 Создает на русском и иностранном языках письменных и устных текстов научного и официально-делового стилей речи для обеспечения профессиональной деятельности | <i>знать</i> | способы и методы получения знаний на иностранных языках |
| | | | <i>уметь</i> | получать знания на иностранных языках |
| | | | <i>владеть</i> | навыками получения знаний на иностранных языках |
| Способен анализировать и учитывать разнообразие культур в процессе межкультурного взаимодействия | УК-5 | УК-5.1 Соблюдает этические нормы межкультурного взаимодействия; анализирует и реализует социальное взаимодействие с учетом национальных, этнокультурных, конфессиональных особенностей; УК-5.2 Толерантно и конструктивно взаимодействует с людьми с учетом их социокультурных особенностей в целях успешного выполнения профессиональных задач и усиления социальной интеграции | <i>знать</i> | способы анализа и синтеза, критического мышления, обобщения, принятия и аргументированного отстаивания решений |
| | | | <i>уметь</i> | анализировать и синтезировать, критически мыслить, обобщать, принимать и аргументированно отстаивать решения |
| | | | <i>владеть</i> | способами анализа и синтеза, критического мышления, обобщения, принятия и аргументированного отстаивания решений |
| Способен определять и реализовывать приоритеты собственной деятельности и способствовать её совершенствованию на основе самооценки | УК-6 | УК-6.1 Определяет приоритеты собственной деятельности, формулирует цели и определяет пути их достижения с учетом ресурсов, условий, средств, временной перспективы развития деятельности и планируемых результатов; УК-6.2 Использует инструменты непрерывного образования для построения профессиональной траектории, с учетом накопленного опыта профессиональной деятельности и динамично изменяющихся требований рынка труда; УК-6.3 Адекватно определяет свою самооценку | <i>знать</i> | способы обобщения практических результатов работы и предложений по новым решениям, к резюмированному и аргументированному отстаиванию своих решений; |
| | | | <i>уметь</i> | обобщать практические результаты работы и предложения по новым решениям, к резюмированному и аргументированному отстаиванию своих решений; |
| | | | <i>владеть</i> | способами обобщения практических результатов работы и предложений по новым решениям, к резюмированному и аргументированному отстаиванию своих решений; |
| Способен самостоятельно приобретать, структурировать и применять математические, естественнонаучные, социально-экономические и профессиональные знания в области техносферной безопасности, решать сложные и проблемные вопросы | ОПК-1 | ОПК-1.1 решает профессиональные задачи на основе математических, естественнонаучных, социально-экономических и профессиональных знаниях в области техносферной безопасности | <i>знать</i> | принципы использования знаний методов и теорий экономических наук при осуществлении экспертных и аналитических работ |
| | | | <i>уметь</i> | использовать знания методов и теорий экономических наук при осуществлении экспертных и аналитических работ |
| | | | <i>владеть</i> | навыками использования знаний методов и теорий экономических наук при осуществлении экспертных и аналитических работ |
| Способен | ОПК-2 | ОПК-2.1 решает профессиональные | <i>знать</i> | особенности организации и руководства |

| | | | | |
|--|-------|--|----------------|---|
| анализировать и применять знания и опыт в сфере техносферной безопасности для решения задач в профессиональной деятельности | | задачи с учетом отечественного и зарубежного опыта в сфере техносферной безопасности; ОПК-2.2 применяет современные подходы в области обеспечения техносферной безопасности для решения задач в профессиональной деятельности | | деятельностью подразделений по защите среды обитания на уровне предприятия, территориально-производственных комплексов и регионов, а также деятельность предприятия в режиме чрезвычайной ситуации; |
| | | | <i>уметь</i> | организовывать и руководить деятельностью подразделений по защите среды обитания на уровне предприятия, территориально-производственных комплексов и регионов, а также деятельность предприятия в режиме чрезвычайной ситуации; |
| | | | <i>владеть</i> | навыками организации и руководства деятельностью подразделений по защите среды обитания на уровне предприятия, территориально-производственных комплексов и регионов, а также деятельность предприятия в режиме чрезвычайной ситуации; |
| Способен представлять итоги профессиональной деятельности в области техносферной безопасности в виде отчетов, рефератов, статей, заявок на выдачу патентов, оформленных в соответствии с предъявляемыми требованиями | ОПК-4 | ОПК-4.1 понимает и умеет излагать основные принципы техносферной безопасности ОПК-4.2 обучение основано на принципах обеспечения безопасности жизнедеятельности и защиты окружающей среды | <i>знать</i> | основные принципы в техносферной безопасности |
| | | | <i>уметь</i> | излагать основные принципы в техносферной безопасности |
| | | | <i>владеть</i> | навыками обучения в соответствии с существующими формами, средствами и методами |
| Способен разрабатывать нормативно-правовую документацию сферы профессиональной деятельности в соответствующих областях безопасности, проводить экспертизу проектов нормативных правовых актов | ОПК-5 | ОПК-5.1 разработанная нормативно-правовая документация соответствует установленным государственным требованиям в сфере техносферной безопасности ОПК-5.2 способен использовать нормативно-правовую документацию при проведении экспертизы проектов нормативно-правовых актов в сфере техносферной безопасности | <i>знать</i> | как разрабатывать и использовать нормативно-правовую документацию в соответствии установленным государственным требованиям в сфере техносферной безопасности |
| | | | <i>уметь</i> | проводить комплексный анализ горно-геологических и горнотехнических условий при эксплуатационной разведке и добыче твердых полезных ископаемых, а также при строительстве и эксплуатации подземных объектов |
| | | | <i>владеть</i> | навыками разработки нормативно-правовой документации в соответствие с государственными требованиями в сфере техносферной безопасности |
| Способность разработки в организации мероприятий по экономическому регулированию в области охраны окружающей среды | ПК-1 | ПК-1.1 разрабатывает природоохранную документацию с учетом существующих нормативных требований; ПК-1.2 разрабатывает мероприятия по экономическому и правовому регулированию природоохранной деятельности организации; ПК-1.3 выявляет причины и источники выбросов и сбросов вредных веществ в окружающую среду, возникновения твердых и жидких отходов; ПК-1.4 разрабатывает мероприятия по охране окружающей среды при проектировании гражданских и промышленных объектов; | <i>знать</i> | - особенности мероприятий по экономическому и правовому регулированию природоохранной деятельности организаций; - основы разработки мероприятий по охране окружающей среды при проектировании гражданских и промышленных объектов; - картографическое представления информации о существующем состоянии окружающей среды и связанных с этим и возможных экологических рисках, и последствиях; - способы экономического обоснования планов внедрения новой техники и технологий, обеспечивающих |

| | | | | | |
|-------------------------------------|--------|---|--|---|---|
| | | <p>ПК-1.5 корректно представляет картографическую информацию о существующем состоянии окружающей среды и связанных с этим и возможных экологических рисках, и последствиях;</p> <p>ПК-1.6 экономически обосновывает планы внедрения новой техники и технологий, обеспечивающих минимизацию воздействия организации на окружающую среду;</p> <p>ПК-1.7 обосновывает планы внедрения новой техники и технологий, обеспечивающих минимизацию воздействия организации на окружающую среду;</p> <p>ПК-1.8 проводит обоснованные расчеты экологических рисков с целью моделирования и прогнозирования воздействия хозяйственной деятельности организации на окружающую среду;</p> <p>ПК-1.9 проводит обоснованные расчеты экологических рисков и обработки полученных результатов с использованием геоинформационных систем;</p> <p>ПК-1.10 проводит обоснованные расчеты экологических рисков и обработки полученных результатов с использованием информационных систем.</p> | | <p>минимизацию воздействия организации на окружающую среду;</p> <ul style="list-style-type: none"> - обоснование расчетов экологических рисков и обработки полученных результатов с использованием геоинформационных систем; - обоснование расчетов экологических рисков и обработки полученных результатов с использованием информационных систем | |
| | | | <i>уметь</i> | <ul style="list-style-type: none"> - разрабатывать мероприятия по охране окружающей среды при проектировании гражданских и промышленных объектов; - обосновывать и связывать картографическое представление информации о существующем состоянии окружающей среды и связанных с этим и возможных экологических рисках, и последствиях; - обосновывать экономически планы внедрения новой техники и технологий, обеспечивающих минимизацию воздействия организации на окружающую среду; - обосновывать расчеты экологических рисков с целью моделирования и прогнозирования воздействия хозяйственной деятельности организации на окружающую среду; - обосновывать расчеты экологических рисков и обработки полученных результатов с использованием геоинформационных систем; - обосновывать расчеты экологических рисков и обработки полученных результатов с использованием информационных систем | |
| | | | <i>владеть</i> | <ul style="list-style-type: none"> - обосновывать и связывать картографическое представление информации о существующем состоянии окружающей среды и связанных с этим и возможных экологических рисках, и последствиях; - навыками обосновывать экономически планы внедрения новой техники и технологий, обеспечивающих минимизацию воздействия организации на окружающую среду; - навыком обосновывать расчеты экологических рисков с целью моделирования и прогнозирования воздействия хозяйственной деятельности организации на окружающую среду; - навыком обосновывать расчеты экологических рисков и обработки полученных результатов с использованием геоинформационных систем; - навыком обосновывать расчеты экологических рисков и обработки полученных результатов с использованием информационных систем | |
| Способность к управлению персоналом | к в | ПК-2 | ПК-2.1 руководит персоналом подразделения организации по обеспечению экологической | <i>знать</i> | особенности применения на практике теории принятия управленческих решений и методы экспертных оценок; |

| | | | | |
|---------------------------------|--|--------------|----------------|--|
| области охраны окружающей среды | | безопасности | <i>уметь</i> | применять на практике теории принятия управленческих решений и методы экспертных оценок |
| | | | <i>владеть</i> | особенностями применения на практике теории принятия управленческих решений и методы экспертных оценок |

3 МЕСТО ПРАКТИКИ В СТРУКТУРЕ ОБРАЗОВАТЕЛЬНОЙ ПРОГРАММЫ

Преддипломная практика обучающихся УГГУ является составной частью основной профессиональной образовательной программы высшего образования, входит в Блок 2 «Практика» и представляет собой одну из форм организации учебного процесса, заключающуюся в профессионально-практической подготовке обучающихся в университете и (или) на базах практики.

4 ОБЪЕМ ПРАКТИКИ В ЗАЧЕТНЫХ ЕДИНИЦАХ И ЕЕ ПРОДОЛЖИТЕЛЬНОСТЬ В НЕДЕЛЯХ И АКАДЕМИЧЕСКИХ ЧАСАХ

Общая трудоемкость практики составляет 6 зачетных единиц, 216 часов, в том числе в форме практической подготовки – 144 часа.

Общее время прохождения практики 4 недели.

5 СОДЕРЖАНИЕ ПРАКТИКИ И ЕЁ ОРГАНИЗАЦИЯ

| № п/п | Этапы и краткое содержание практики | Практическая подготовка час. | Самостоятельная работа, час | Формы контроля |
|--------|--|------------------------------|-----------------------------|---|
| | <i>Информационный</i> | 2 | 2 | |
| 1 | Организационное собрание, формулирование задания на практику, получение необходимых консультаций по организации и методике проведения работ со стороны руководителя практики от университета | 1 | 2 | Собеседование |
| 2 | Ознакомление с требованиями охраны труда, безопасности жизнедеятельности, пожарной безопасности, правил внутреннего трудового распорядка | 1 | 0 | Запись в журнале организации, заполнение соответствующего раздела в направлении на практику |
| | <i>Практический</i> | 141 | 34 | |
| 3 | Теоретическая подготовка | 70,5 | 17 | отчет по практике |
| 4 | Практическая подготовка | 70,5 | 17 | |
| | <i>Результативно-оценочный</i> | 1 | 36 | |
| 6 | Подготовка отчёта о практике, получение характеристики, заверение документов по месту практики, защита отчёта | 1 | 36 | Защита отчета по итогам прохождения практики |
| Всего: | | 144 | 72 | Зачёт |

При реализации практики образовательная деятельность организована в форме практической подготовки путем непосредственного выполнения обучающимися определенных видов работ, связанных с будущей профессиональной деятельностью, и направленных на формирование, закрепление, развитие практических навыков и компетенций по профилю

образовательной программы.

Обучающийся выполняет в соответствии с целями, задачами и заданием руководителя практики работы по месту прохождения практики, фиксирует все виды выполняемой работы в дневнике прохождения практики.

Конкретное содержание практики зависит от места её прохождения.

Практика проводится на основе договоров между организацией, осуществляющей деятельность по образовательной программе соответствующего профиля (далее – организация), и университетом.

Обучающемуся предоставляется право самостоятельно выбрать базу практики.

Обучающиеся, совмещающие обучение с трудовой деятельностью, вправе проходить преддипломную практику в организации по месту работы, в случаях если осуществляемая ими профессиональная деятельность соответствует целям практики.

Перед началом практики для студентов проводится организационное собрание, на котором разъясняются цели и задачи, содержание, сроки практики, порядок её прохождения, формулируются задания практики, разъясняются формы, виды отчётности, порядок заполнения бланков отчетности, требования к оформлению отчётных документов, порядок защиты отчёта по практике, даются иные рекомендации по прохождению практики.

Перед прохождением практики студент должен изучить программу практики, при необходимости подготовить: ксерокопии своих свидетельств о постановке на учет в налоговом органе (ИНН), пенсионного страхования; получить при необходимости медицинскую справку по форме, требуемой организацией-базой практики, в поликлинике, к которой прикреплены; подготовить фотографии (формат по требованию организации-базы практики) и паспортные данные (ксерокопии разворотов с фотографией и регистрацией места жительства) для оформления пропусков в организации.

Студенты получают программу практики, направление на практику и иную необходимую для прохождения практики документацию.

По прибытии на практику производится согласование конкретного структурного подразделения, где будет проходить практика (при необходимости), проводится инструктаж по охране труда и технике безопасности.

Практику целесообразно начать с экскурсии по организации (структурному подразделению организации), ведущими специалистами организации обучающимся могут быть прочитаны установочные лекции, отражающие характеристику продукции организации, технологию её производства, контроль качества продукции, решение вопросов охраны труда и окружающей среды и т.д.

Организацию и руководство практикой осуществляют руководители практики от организации и от университета.

Руководители практики от университета контролируют реализацию программы практики и условия проведения практики организациями, проводят индивидуальные и групповые консультации в ходе практики, оказывают методическую помощь обучающимся при выполнении ими заданий практики, оценивает результаты практики.

Руководители практики от организаций (назначаемые руководителем организации) знакомят обучающихся с порядком прохождения практики, проводят инструктаж со студентами по ознакомлению с требованиями охраны труда, техники безопасности, а также правилами внутреннего трудового распорядка, помогают обучающимся овладевать профессиональными навыками.

При прохождении практики *обучающиеся обязаны:*

своевременно прибыть на место прохождения практики, иметь при себе все необходимые документы;

соблюдать действующие правила внутреннего трудового распорядка организации – места прохождения практики;

соблюдать требования охраны труда, пожарной безопасности;

выполнять задания, предусмотренные программой практики, вести дневник практики с фиксацией результатов выполненной работы, фактических материалов, наблюдений, оценок и выводов как фрагментов будущего отчета;

получить по месту проведения практики характеристику, отзыв о проделанной работе, подписанный надлежащим лицом;

в установленный срок отчитаться о прохождении практики руководителю практики от университета, подготовить и сдать отчет и другие документы практики.

При возникновении затруднений в процессе практики студент может обратиться к руководителю практики от университета либо от организации-базы практики и получить необходимые разъяснения.

Примерный план прохождения практики:

| Задание | Отчетность |
|--|---|
| 1. Ознакомиться с организацией, пройти инструктаж по технике безопасности, охране труда | Запись в соответствующем журнале организации и направлении на практику. |
| 2. Составить план прохождения практики | Составление плана прохождения практики |
| 3. Изучить источники информации, инструкции, функциональные обязанности. Пройти инструктаж перед преддипломной практикой | Теоретическая подготовка |
| 4. Осуществить поиск информации по полученному заданию, провести сбор, анализ данных, необходимых для решения поставленных задач. | Практическая подготовка |
| 5. Провести статистическую обработку полученных данных, сделать выводы об их достоверности, провести их анализ, содержательную интерпретацию полученных результатов. | Обработка и анализ полученных результатов |
| 6. Оформить отчет по практике | Заключительный |

6 ФОРМЫ ОТЧЕТНОСТИ ПО ПРАКТИКЕ

По результатам практики обучающийся представляет набор документов: направление на практику с отметкой организации-базы практики; дневник практики; характеристику с места практики; отчет по практике.

В процессе прохождения практики студент ведет *дневник практики*. Дневник практики должен быть оформлен надлежащим образом, в него записываются сведения о выполненных студентом работах и заданиях. Записи должны быть конкретными, с указанием характера и объема проделанной работы. Руководитель практики от организации проверяет дневник. В дневнике должна быть отметка о выполнении работ студентом с подписью руководителя практики от организации.

Характеристика с места практики должна обязательно содержать Фамилию. И. О. студента полностью, указание на отношение студента к работе, наличие или отсутствие жалоб на студента, оценку его теоретических знаний, умение применять теоретические знания на практике, степень выраженности необходимых личностных и профессиональных качеств, степень сформированности компетенций, др.

Отчет вместе с документами служит основанием для оценки результатов практики руководителем. Полученная оценка выставляется в ведомость и зачетную книжку обучающегося.

Содержание отчёта должно соответствовать программе практики, в нем обобщается и анализируется весь ход практики, выполнение заданий и других запланированных мероприятий. Отчет должен иметь четкое построение, логическую последовательность, конкретность.

Отчет по практике имеет следующую структуру: титульный лист, содержание, введение, основная часть (первый и второй разделы), заключение, приложения.

Титульный лист отчета содержит: указание места прохождения практики, данные о руководителе практики от университета.

Содержание отчета о прохождении практики помещают после титульного листа. В содержании отчета указывают: перечень разделов (при желании параграфов), номера страниц, с которых начинается каждый из них.

Во введении следует отразить: место и сроки практики; её цели и задачи; выполненные обязанности, изученный информационный материал.

Введение не должно превышать 1 страницы компьютерного набора.

Основная часть отчета содержит два раздела, каждый из которых может быть подразделен на параграфы.

Первый раздел «Краткая характеристика организации-базы практики» представляет собой характеристику места практики по следующей схеме: описание организации – наименование и адрес организации, структура, управление, вид (профиль) деятельности; описание подразделения, где проходит учебная практика – название, функции, задачи подразделения, взаимосвязи (взаимодействие) с другими структурными подразделениями, полномочия, должностные обязанности работников (кратко). Технологическая схема предприятия.

Второй раздел отчета о прохождении практики носит практический характер.

В нем должно быть сделано описание выполненной работы, указания на затруднения, которые встретились при прохождении практики.

В нем должно быть сделано описание выполненной работы, указания на затруднения, которые встретились при прохождении практики.

Для повышения эффективности прохождения практики в отчете рекомендуется зафиксировать:

- обязанности, которые было поручено выполнять в ходе практики (а также анализ – какие из порученных обязанностей было интересно выполнять, а какие нет, почему, с чем это связано?);

- трудности, которые было необходимо преодолеть (что не получалось, почему, какие были предложены для решения проблем?);

- внутренняя культура взаимоотношений между работниками (возникло ли желание работать в данной организации, почему?).

Объем основной части не должен превышать 4-5 страниц.

В *заключении* обучающийся должен указать, как проходила практика, знания и навыки (компетенции), которые он приобрел в ходе практики, выводы и предложения, к которым пришел обучающийся в результате прохождения преддипломной практики.

Заключение должно быть по объему не более 1-2 стр.

В *приложениях* располагают вспомогательный материал:

ситуационные карты-схемы расположения предприятия и его объектов с границами СЗЗ

карты-схемы технологических процессов

копии паспортов технологического оборудования

копии протоколов лабораторных исследований

и иная документация

Объем отчета (без приложений) не должен превышать 20-25 страниц, набранных на компьютере.

Все документы практики должны быть подшиты в папку-скоросшиватель, заполнены в соответствии с требованиями. Документы располагаются и сшиваются в следующей последовательности: направление и задание на практику, дневник практики, характеристика (приложение 1), отчет по практике - титульный лист, содержание (приложение 2 и 3), основной текст.

Готовый отчет вместе с документами практики направляется на проверку руководителю практики от университета, который готовит отзыв об отчете о прохождении практики.

К защите допускаются студенты, предоставившие руководителю практики от университета полный комплект документов о прохождении практики в установленные сроки.

По итогам практики проводится защита отчёта.

Защита отчета по практике проводится руководителем практики от университета. К защите могут привлекаться руководители организаций - баз проведения практики и непосредственные руководители практики от принимающих организаций.

Форма защиты результатов практики - собеседование. Обучающийся кратко докладывает о содержании своей работы во время практики, отвечает на вопросы принимающих отчет (проводящих защиту).

7 КОНТРОЛЬ И ОЦЕНКА РЕЗУЛЬТАТОВ ПРАКТИКИ. ОЦЕНОЧНЫЕ СРЕДСТВА ДЛЯ ПРОВЕДЕНИЯ ПРОМЕЖУТОЧНОЙ АТТЕСТАЦИИ ОБУЧАЮЩИХСЯ ПО ПРАКТИКЕ

Текущий контроль и оценка результатов практики осуществляется руководителем практики в процессе проведения практики, выполнения практических работ, наблюдения за выполнением видов работ на практике и контроля качества их выполнения путем экспертной оценки деятельности обучающегося.

Промежуточная аттестация по практике проводится в форме зачёта (см. учебный план) путём собеседования (ответов на вопросы) и оценки отчетной документации по практике.

Оценочные средства, используемые для промежуточной аттестации: вопросы, отчет по практике, дневник практики, характеристика с места практики, результат выполненных работ (чертежи, графики, планы...).

При оценке практики используется балльно-рейтинговая система оценки учебной деятельности в соответствии с Положением о балльно-рейтинговой системе оценки учебной деятельности (учебном рейтинге) обучающихся в ФГБОУ ВО «Уральский государственный горный университет» (СМК ОД.Пл.04-06.222-2021).

Распределение баллов в рамках рейтинга по практике представлены в комплекте оценочных средств по практике.

Полученные значения учебного рейтинга обучающихся в баллах переводятся в оценки, выставляемые по следующей шкале:

50-100 баллов – оценка «зачтено»;

0-49 баллов – оценка «не зачтено».

8 ПЕРЕЧЕНЬ УЧЕБНО-МЕТОДИЧЕСКОГО ОБЕСПЕЧЕНИЯ ДЛЯ САМОСТОЯТЕЛЬНОЙ РАБОТЫ ОБУЧАЮЩИХСЯ ПО ПРАКТИКЕ И ОБРАЗОВАТЕЛЬНЫЕ ТЕХНОЛОГИИ

В качестве учебно-методического обеспечения самостоятельной работы обучающихся в период прохождения ими преддипломной практики выступает программа преддипломной практики.

9 ПЕРЕЧЕНЬ УЧЕБНОЙ ЛИТЕРАТУРЫ И РЕСУРСОВ СЕТИ «ИНТЕРНЕТ», НЕОБХОДИМЫХ ДЛЯ ПРОВЕДЕНИЯ ПРАКТИКИ

9.1 Учебная литература

| <i>№ n/n</i> | <i>Наименование</i> | <i>Кол-во экз.</i> |
|------------------|--|--------------------|
| 1 | Штриплинг, Л. О. Обеспечение экологической безопасности [Электронный ресурс] : учебное пособие / Л. О. Штриплинг, В. В. Баженов, Т. Н. Вдовина. — Электрон. текстовые данные. — Омск : Омский государственный технический университет, 2015. | Эл. Ресурс |

| | | |
|---|---|------------|
| | — 160 с. — 978-5-8149-2145-1. — Режим доступа: http://www.iprbookshop.ru/58093.html | |
| 2 | Димитриев, А. Д. Природопользование [Электронный ресурс] : учебное пособие / А. Д. Димитриев. — Электрон. текстовые данные. — Саратов : Вузовское образование, 2018. — 119 с. — 978-5-4487-0168-9. — Режим доступа: http://www.iprbookshop.ru/74959.html | Эл. Ресурс |
| 3 | Васина, М. В. Разработка проекта нормативов образования отходов и лимитов на их размещение [Электронный ресурс] : учебное пособие / М. В. Васина, Е. Г. Холкин. — Электрон. текстовые данные. — Омск : Омский государственный технический университет, 2017. — 124 с. — 978-5-8149-2452-0. — Режим доступа: http://www.iprbookshop.ru/78461.html | Эл. Ресурс |
| 4 | Кулагина, Т. А. Теоретические основы защиты окружающей среды [Электронный ресурс] : учебное пособие / Т. А. Кулагина, Л. В. Кулагина. — Электрон. текстовые данные. — Красноярск : Сибирский федеральный университет, 2017. — 364 с. — 978-5-7638-3678-3. — Режим доступа: http://www.iprbookshop.ru/84150.html | Эл. Ресурс |
| 5 | Управление техносферной безопасностью в строительной индустрии [Электронный ресурс] : курс лекций / сост. Е. А. Жидко. — Электрон. текстовые данные. — Воронеж : Воронежский государственный архитектурно-строительный университет, ЭБС АСВ, 2017. — 149 с. — 2227-8397. — Режим доступа: http://www.iprbookshop.ru/72959.html | Эл. Ресурс |
| 6 | Васина, М. В. Экологический менеджмент и аудит [Электронный ресурс] : учебное пособие / М. В. Васина, Е. Г. Холкин. — Электрон. текстовые данные. — Омск : Омский государственный технический университет, 2017. — 128 с. — 978-5-8149-2455-1. — Режим доступа: http://www.iprbookshop.ru/78493.html | Эл. Ресурс |

9.2 Ресурсы сети «Интернет»

1. Материалы сайты «Зеленый патруль» - <http://www.greenpatrol.ru/>
2. Департамент Росприроднадзора по Уральскому федеральному округу – <http://66.rpn.gov.ru/>
3. Информационно-правовой портал «Гарант» - <http://www.garant.ru/>
4. Информационно-правовой портал «Кодекс» - <http://www.kodeks.ru/>

10 ПЕРЕЧЕНЬ ЛИЦЕНЗИОННОГО И СВОБОДНО РАСПРОСТРАНЯЕМОГО ПРОГРАММНОГО ОБЕСПЕЧЕНИЯ, В ТОМ ЧИСЛЕ ОТЕЧЕСТВЕННОГО ПРОИЗВОДСТВА, СОВРЕМЕННЫХ ПРОФЕССИОНАЛЬНЫХ БАЗ ДАННЫХ И ИНФОРМАЦИОННЫХ СПРАВОЧНЫХ СИСТЕМ

Для успешного прохождения практики, студент использует:

1. Microsoft Windows 8 Professional.
2. Microsoft Office Standard 2013.
3. Microsoft Office Professional 2010.
4. ONLYOFFICE Desktop Editors - свободный офисный пакет, www.onlyoffice.com
5. Яндекс.Диск – свободный облачный сервис, <https://disk.yandex.ru/>

Информационные справочные системы:

Справочная правовая система «КонсультантПлюс»

Современные профессиональные базы данных:

E-library: электронная научная библиотека: <https://elibrary.ru>

11 ОПИСАНИЕ МАТЕРИАЛЬНО-ТЕХНИЧЕСКОЙ БАЗЫ, НЕОБХОДИМОЙ ДЛЯ ПРОВЕДЕНИЯ ПРАКТИКИ

Для проведения практики в университете необходимо следующее материально-техническое обеспечение: рабочее место, соответствующее нормам санитарно-гигиенического и противопожарного законодательства Российской Федерации, библиотека УГГУ, учебные кабинеты 4502, 4503.

Материально-техническое обеспечение практики в организациях возлагается на руководителей организаций, принимающих обучающихся для прохождения практики.

12 ОСОБЕННОСТИ ПРАКТИКИ ДЛЯ ЛИЦ С ИНВАЛИДНОСТЬЮ И

ОГРАНИЧЕННЫМИ ВОЗМОЖНОСТЯМИ ЗДОРОВЬЯ

Практика для обучающихся из числа лиц с инвалидностью и ограниченными возможностями здоровья при необходимости может проводиться с учётом особенностей их психофизического развития, индивидуальных возможностей и состояния здоровья.

При определении мест прохождения практики обучающимися с инвалидностью учитываются рекомендации, содержащиеся в индивидуальной программе реабилитации или абилитации инвалида (при предъявлении обучающимся), относительно рекомендованных условий и видов труда.

При необходимости для прохождения практики создаются специальные рабочие места в соответствии с характером ограничений здоровья, а также с учетом характера выполняемых трудовых функций.

Выбор мест прохождения практик для лиц с инвалидностью и ограниченными возможностями здоровья учитывает требования их доступности.

Способы проведения практики для инвалидов и лиц с ограниченными возможностями здоровья при необходимости могут быть установлены с учётом особенностей их психофизического развития, индивидуальных возможностей и состояния здоровья.

Конкретные формы и процедуры промежуточной аттестации по практике обучающихся из числа лиц с инвалидностью и обучающихся из числа лиц с ограниченными возможностями здоровья устанавливаются ФГБОУ ВО «УГГУ» самостоятельно с учётом ограничений их здоровья и доводятся до сведения обучающихся в сроки, определённые в локальных актах университета.

Процедура проведения промежуточной аттестации по практике для обучающихся с инвалидностью и ограниченными возможностями здоровья при необходимости устанавливается с учётом индивидуальных психофизических особенностей. При необходимости предоставляется дополнительное время для подготовки ответа на вопросы при защите отчёта по практике.

13 ТРЕБОВАНИЯ К ОФОРМЛЕНИЮ ОТЧЕТА ПО ПРАКТИКЕ

12.1 ОБЩИЕ ПРАВИЛА ОФОРМЛЕНИЯ

Оформление отчета осуществляется в соответствии с требованиями государственных стандартов и университета.

Отчет выполняется печатным способом с использованием компьютера.

Каждая страница текста, включая иллюстрации и приложения, нумеруется арабскими цифрами, кроме титульного листа и содержания, по порядку без пропусков и повторений. Номера страниц проставляются, начиная с введения (третья страница), в центре нижней части листа без точки.

Текст работы следует печатать, соблюдая следующие размеры полей: правое – 10 мм, верхнее и нижнее – 20 мм, левое – 30 мм.

Рекомендуемым типом шрифта является Times New Roman, размер которого 14 pt (пунктов) (на рисунках и в таблицах допускается применение более мелкого размера шрифта, но не менее 10 pt).

Текст печатается через 1,5-ый интервал, красная строка – 1,25 см.

Цвет шрифта должен быть черным, необходимо соблюдать равномерную плотность, контрастность и четкость изображения по всей работе. Разрешается использовать компьютерные возможности акцентирования внимания на определенных терминах и формулах, применяя курсив, полужирный шрифт не применяется.

12.2 ПРАВИЛА ОФОРМЛЕНИЯ НАИМЕНОВАНИЙ И НУМЕРАЦИИ СТРУКТУРНЫХ ЭЛЕМЕНТОВ, ГЛАВ И ПАРАГРАФОВ

Отчет должен включать следующие структурные элементы: титульный лист, содержание, введение, основной текст, заключение, приложения (является дополнительным элементом). Основной текст может быть разделен на разделы и параграфы.

Каждый структурный элемент отчета (титульный лист, содержание, введение, заключение, приложение) и разделы необходимо начинать с новой страницы. Следующий параграф внутри одного раздела начинается через 2 межстрочных интервала на том же листе, где закончился предыдущий.

Расстояние между заголовком структурного элемента и текстом, заголовками главы и параграфа, заголовком параграфа и текстом составляет 2 межстрочных интервала.

Наименования структурных элементов письменной работы («СОДЕРЖАНИЕ», «ВВЕДЕНИЕ», «ЗАКЛЮЧЕНИЕ», «ПРИЛОЖЕНИЕ») служат заголовками структурных элементов. Данные наименования пишутся по центру страницы без точки в конце прописными (заглавными) буквами, не подчеркивая.

Разделы, параграфы должны иметь заголовки. Их следует нумеровать арабскими цифрами и записывать по центру страницы прописными (заглавными) буквами без точки в конце, не подчеркивая. Номер раздела указывается цифрой (например, 1, 2, 3), номер параграфа включает номер раздела и порядковый номер параграфа, разделенные точкой (например, 1.1, 2.1, 3.3). После номера раздела и параграфа в тексте точку не ставят. Если заголовок состоит из двух предложений, их разделяют точкой. Переносы слов в заголовках не допускаются. Не допускается писать заголовок параграфа на одном листе, а его текст – на другом.

В содержании работы наименования структурных элементов указываются с левого края страницы, при этом первая буква наименования является прописной (заглавной), остальные буквы являются строчными, например:

Введение

1 Краткая характеристика организации – места прохождения практики

2 Практический раздел – выполненные работы

Заключение

Приложения

12.3 ПРАВИЛА ОФОРМЛЕНИЯ СОКРАЩЕНИЙ И АББРЕВИАТУР

Сокращение русских слов и словосочетаний допускается при условии соблюдения требований ГОСТ 7.12–93 «Система стандартов по информации, библиотечному и издательскому делу. Библиографическая запись. Сокращение слов на русском языке. Общие требования и правила».

В тексте письменной работы допускаются общепринятые сокращения и аббревиатуры, установленные правилами орфографии и соответствующими нормативными документами, например: год – г., годы – гг., и так далее – и т. д., метр – м, тысяча – тыс., миллион – млн, миллиард – млрд, триллион – трлн, страница – с., Российская Федерация – РФ, общество с ограниченной ответственностью – ООО.

При использовании авторской аббревиатуры необходимо при первом ее упоминании дать полную расшифровку, например: «... Уральский государственный горный университет (далее – УГГУ)...».

Не допускается использование сокращений и аббревиатур в заголовках письменной работы, глав и параграфов.

12.4 ПРАВИЛА ОФОРМЛЕНИЯ ПЕРЕЧИСЛЕНИЙ

При необходимости в тексте работы могут быть приведены перечисления. Перед каждым элементом перечисления следует ставить дефис (иные маркеры не допустимы). Например:

«...заключение содержит:

- краткие выводы;
- оценку решений;
- разработку рекомендаций.»

При необходимости ссылки в тексте работы на один из элементов перечисления вместо дефиса ставятся строчные буквы в порядке русского алфавита, начиная с буквы а (за исключением букв ё, з, й, о, ч, ь, ы, ь). Для дальнейшей детализации перечислений необходимо использовать арабские цифры, после которых ставится скобка, а запись производится с абзацного отступа. Например:

- а) ...;
- б) ...;
- 1) ...;
- 2) ...;
- в) ...

12.5 ПРАВИЛА ОФОРМЛЕНИЯ РИСУНКОВ

В письменной работе для наглядности, уменьшения физического объема сплошного текста следует использовать иллюстрации – графики, схемы, диаграммы, чертежи, рисунки и фотографии. Все иллюстрации именуется рисунками. Их количество зависит от содержания работы и должно быть достаточно для того, чтобы придать ей ясность и конкретность.

На все рисунки должны быть даны ссылки в тексте работы, например: «... в соответствии с рисунком 2 ...» или «... тенденцию к снижению (рисунок 2)».

Рисунки следует располагать в работе непосредственно после текста, в котором они упоминаются впервые (при наличии достаточного пространства для помещения рисунка со всеми поясняющими данными), или на следующей странице. Если рисунок достаточно велик, его можно размещать на отдельном листе. Допускается поворот рисунка по часовой стрелке (если он выполнен на отдельном листе). Рисунки, размеры которых больше формата А4, учитывают как одну страницу и помещают в приложении.

Рисунки, за исключением рисунков в приложениях, следует нумеровать арабскими цифрами сквозной нумерацией по всей работе. Каждый рисунок (схема, график, диаграмма) обозначается словом «Рисунок», должен иметь заголовок и подписываться следующим образом – посередине строки без абзацного отступа, например:



Рисунок 1 – Структура администрации организации

Если на рисунке отражены показатели, то после заголовка рисунка через запятую указывается единица измерения, например:

Рисунок 1 – Структура добычи, %

Рисунки каждого приложения обозначают отдельной нумерацией арабскими цифрами с добавлением перед цифрой обозначения приложения (например, рисунок А.3).

Если рисунок взят из первичного источника без авторской переработки, следует сделать ссылку, например:



Рисунок 1 - Процесс заключения трудового договора [8, с. 46]

Если рисунок является авторской разработкой, необходимо после заголовка рисунка поставить знак сноски и указать в форме подстрочной сноски внизу страницы, на основании каких источников он составлен, например:

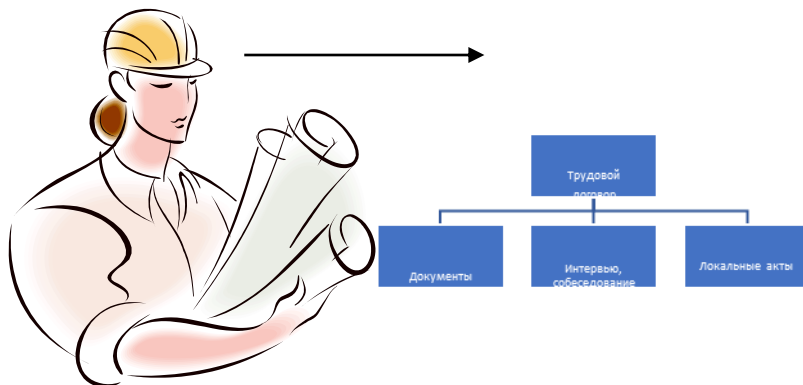
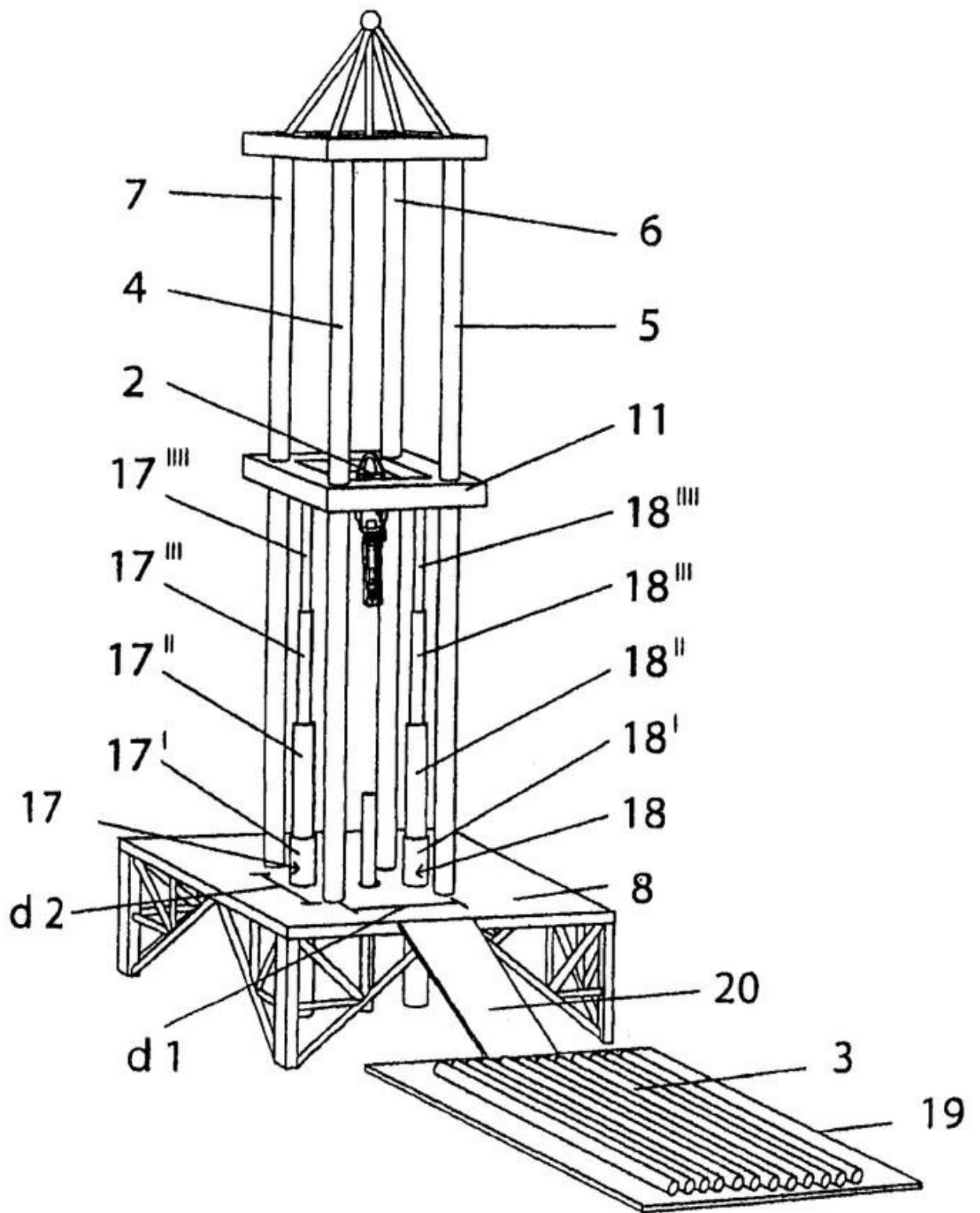

Фиг.4

Рисунок 2 – Буровая установка,.....¹

¹ Составлено автором по: [15, 23, 42].

При необходимости между рисунком и его заголовком помещаются поясняющие данные (подрисовочный текст), например, легенда.

12.6 ПРАВИЛА ОФОРМЛЕНИЯ ТАБЛИЦ

В письменной работе фактический материал в обобщенном и систематизированном виде может быть представлен в виде таблицы для наглядности и удобства сравнения показателей.

На все таблицы должны быть ссылки в работе. При ссылке следует писать слово «таблица» с указанием ее номера, например: «...в таблице 2 представлены ...» или «... характеризуется показателями (таблица 2)».

Таблицу следует располагать в работе непосредственно после текста, в котором она упоминается впервые, или на следующей странице.

Таблицы, за исключением таблиц в приложениях, следует нумеровать арабскими цифрами сквозной нумерацией по всей работе. Каждая таблица должна иметь заголовок, который должен отражать ее содержание, быть точным, кратким. Заголовок таблицы следует помещать над таблицей слева, без абзацного отступа в одну строку с ее номером через тире, например:

Таблица 3 – Количество тонн угля, добытого шахтами Свердловской области

| Наименование организации | 2017 | 2018 |
|--------------------------|------|------|
| ПАО «Бокситы Севера» | 58 | 59 |
| Березниковская шахта | 29 | 51 |

Если таблица взята из первичного источника без авторской переработки, следует сделать ссылку, например:

Таблица 2 – Динамика основных показателей развития шахтного строительства в России за 2015–2018 гг. [15, с. 35]

| | 2015 | 2016 | 2017 | 2018 |
|---------------------------------|------|------|------|------|
| Объем строительства, млрд. руб. | | | | |
| | | | | |

Если таблица является авторской разработкой, необходимо после заголовка таблицы поставить знак сноски и указать в форме подстрочной сноски внизу страницы, на основании каких источников она составлена, например:

Таблица 3 – Количество оборудования¹

| Вид оборудования | 2016 | 2017 |
|------------------|------|------|
| Буровая машина | 3 | 5 |
| | 3 | 7 |

Располагают таблицы на странице обычно вертикально. Помещенные на отдельной странице таблицы могут быть расположены горизонтально, причем графа с наименованиями показателей должна размещаться в левой части страницы. Слева, справа и снизу таблицы ограничивают линиями.

Таблицу с большим числом строк допускается переносить на другую страницу. При переносе части таблицы на другую страницу слово «Таблица» указывают один раз слева над первой частью таблицы. На странице, на которую перенесена часть таблицы, слева пишут

¹ Составлено автором по: [2, 7, 10]

«Продолжение таблицы» или «Окончание таблицы» с указанием номера таблицы и повторением шапки таблицы.

Если таблица переносится, то на странице, где помещена первая часть таблицы, нижняя ограничительная линия таблицы не проводится. Это же относится к странице (страницам), где помещено продолжение (продолжения) таблицы. Нижняя ограничительная линия таблицы проводится только на странице, где помещено окончание таблицы.

Заголовки граф и строк таблицы следует писать с прописной буквы в единственном числе, а подзаголовки граф – со строчной буквы, если они составляют одно предложение с заголовком, или с прописной буквы, если они имеют самостоятельное значение. В конце заголовков и подзаголовков таблиц точки не ставят. Заголовки граф, как правило, записывают параллельно строкам таблицы. При необходимости допускается перпендикулярное расположение заголовков граф.

Примечания к таблице (подтабличные примечания) размещают непосредственно под таблицей в виде: а) общего примечания; б) сноски; в) отдельной графы или табличной строки с заголовком. Выделять примечание в отдельную графу или строку целесообразно лишь тогда, когда примечание относится к большинству строк или граф. Примечания к отдельным заголовкам граф или строк следует связывать с ними знаком сноски. Общее примечание ко всей таблице не связывают с ней знаком сноски, а помещают после заголовка «Примечание» или «Примечания», оформляют как внутритекстовое примечание.

Допускается применять размер шрифта в таблице меньший, чем в тексте работы, но не менее 10 pt.

Если все показатели, приведенные в графах таблицы, выражены в одной и той же единице измерения, то ее обозначение необходимо помещать над таблицей справа. Если показатели таблицы выражены в разных единицах измерения, то обозначение единицы измерения указывается после наименования показателя через запятую. Допускается при необходимости выносить в отдельную графу обозначения единиц измерения.

Текст, повторяющийся в строках одной и той же графы и состоящий из одиночных слов, чередующихся с цифрами, заменяют кавычками. Если повторяющийся текст состоит из двух или более слов, то при первом повторении его заменяют словами «То же», а далее – кавычками. Если предыдущая фраза является частью последующей, то допускается заменить ее словами «То же» и добавить дополнительные сведения. При наличии горизонтальных линий текст необходимо повторять. Если в ячейке таблицы приведен текст из нескольких предложений, то в последнем предложении точка не ставится.

Заменять кавычками повторяющиеся в таблице цифры, математические знаки, знаки процента и номера, обозначения нормативных материалов, марок материалов не допускается.

При отсутствии отдельных данных в таблице следует ставить прочерк (тире). Цифры в графах таблиц должны проставляться так, чтобы разряды чисел во всей графе были расположены один под другим, если они относятся к одному показателю. В одной графе должно быть соблюдено, как правило, одинаковое количество десятичных знаков для всех значений величин.

Если таблицы размещены в приложении, их нумерация имеет определенные особенности. Таблицы каждого приложения нумеруют отдельной нумерацией арабскими цифрами. При этом перед цифрой, обозначающей номер таблицы в приложении, ставится буква соответствующего приложения, например:

Таблица В.1.– Динамика показателей за 2016–2017 гг.

Если в документе одна таблица, то она должна быть обозначена «Таблица 1» или «Таблица В.1», если она приведена в приложении (допустим, В).

12.7 ПРАВИЛА ОФОРМЛЕНИЯ ПРИМЕЧАНИЙ И ССЫЛОК

При необходимости пояснить содержание текста, таблицы или иллюстрации в работе следует помещать примечания. Их размещают непосредственно в конце страницы, таблицы, иллюстрации, к которым они относятся, и печатают с прописной буквы с абзацного отступа после слова «Примечание» или «Примечания». Если примечание одно, то после слова «Примечание» ставится тире и примечание печатается с прописной буквы. Одно примечание не нумеруют. Если их несколько, то после слова «Примечания» ставят двоеточие и каждое примечание печатают с прописной буквы с новой строки с абзацного отступа, нумеруя их по порядку арабскими цифрами.

Цитаты, а также все заимствования из печати данные (нормативы, цифры и др.) должны иметь библиографическую ссылку на первичный источник. Ссылка ставится непосредственно после того слова, числа, предложения, по которому дается пояснение, в квадратных скобках. В квадратных скобках указывается порядковый номер источника в соответствии со списком использованных источников и номер страницы, с которой взята информация, например: [4, с. 32]. Это значит, использован четвертый источник из списка литературы со страницы 32. Если дается свободный пересказ принципиальных положений тех или иных авторов, то достаточно указать в скобках после изложения заимствованных положений номер источника по списку использованной литературы без указания номера страницы.

12.8 ПРАВИЛА ОФОРМЛЕНИЯ СПИСКА ИСПОЛЬЗОВАННЫХ ИСТОЧНИКОВ

Оформлению списка использованных источников, прилагаемого к отчету, следует уделять самое серьезное внимание.

Сведения об источниках приводятся в следующем порядке:

1) **нормативные правовые акты:** Нормативные правовые акты включаются в список в порядке убывания юридической силы в следующей очередности: международные нормативные правовые акты, Конституция Российской Федерации, федеральные конституционные законы, федеральные законы, акты Конституционного Суда Российской Федерации, решения других высших судебных органов, указы Президента Российской Федерации, постановления Правительства Российской Федерации, нормативные правовые акты федеральных органов исполнительной власти, законы субъектов Российской Федерации, подзаконные акты субъектов Российской Федерации, муниципальные правовые акты, акты организаций.

Нормативные правовые акты одного уровня располагаются в хронологическом порядке, от принятых в более ранние периоды к принятым в более поздние периоды.

Примеры оформления нормативных правовых актов и судебной практики:

1. Об общих принципах организации законодательных (представительных) и исполнительных органов власти субъектов Российской Федерации [Текст]: Федеральный закон от 06.10.1999 г. № 184-ФЗ // Собрание законодательства РФ. - 1999. - № 43.

2. О порядке разработки и утверждения административных регламентов исполнения государственных функций (предоставления государственных услуг) [Электронный ресурс]: Постановление Правительства РФ от 11.11.2005 г. № 679. - Доступ из справочно-правовой системы «КонсультантПлюс». – Режим доступа: <http://www.consultant.ru>.

3. О практике применения судами Закона Российской Федерации «О средствах массовой информации» [Электронный ресурс]: Постановление Пленума Верховного Суда РФ от 15.06.2010 № 16. - Доступ из справочно-правовой системы «КонсультантПлюс». – Режим доступа: <http://www.consultant.ru>.

4. Определение судебной коллегии по гражданским делам Верховного Суда Российской Федерации по иску Цирихова // Бюллетень Верховного Суда Российской Федерации. -1994. -№9. - С. 1-3.

2) **книги, статьи, материалы конференций и семинаров.** Располагаются по алфавиту фамилии автора или названию, если книга печатается под редакцией. Например:

5. Абрамова, А.А. Трудовое законодательство и права женщин [Текст] / А.А.Абрамова // Вестн. Моск. ун-та. Сер. 11, Право. - 2001. - № 5. - С. 23–25.

6. Витрянский, В.В. Договор банковского счета [Текст] / В.В. Витрянский // Хозяйство и право.- 2006.- № 4.- С. 19 – 25.

7. Двинянинова, Г.С. Комплимент: Коммуникативный статус или стратегия в дискурсе [Текст] / Г.С. Двинянинова // Социальная власть языка: сб. науч. тр. / Воронеж. межрегион. ин-т обществ. наук, Воронеж. гос. ун-т, Фак. романо-герман. истории. - Воронеж, 2001. - С. 101–106.

8. История России [Текст]: учеб. пособие для студентов всех специальностей / В.Н. Быков [и др.]; отв. ред. В.Н. Сухов; М-во образования Рос. Федерации, С.-Петербур. гос. лесотехн. акад. - 2-е изд., перераб. и доп. / при участии Т.А. Суховой. - СПб.: СПбЛТА, 2001. - 231 с.

9. Трудовое право России [Текст]: учебник / Под ред. Л.А.Сыроватской. - М.: Юристъ, 2006. - 280 с.

10. Семенов, В.В. Философия: итог тысячелетий. Философская психология [Текст] / В.В. Семенов; Рос. акад. наук, Пушин. науч. центр, Ин-т биофизики клетки, Акад. проблем сохранения жизни. - Пушкино: ПНЦ РАН, 2000. - 64 с.

11. Черткова, Е.Л. Утопия как способ постижения социальной действительности [Электронный ресурс] / Е.Л. Черткова // Социемы: журнал Уральского гос. ун-та. - 2002. - N 8. – Режим доступа: [http://www2/usu.ru/philosoph/chertkova](http://www2.usu.ru/philosoph/chertkova).

12. Юридический советник [Электронный ресурс]. - 1 электрон. опт. диск (CD-ROM) : зв., цв. ; 12 см. - Прил.: Справочник пользователя [Текст] / сост. В.А. Быков. - 32 с.;

3) **статистические сборники, инструктивные материалы, методические рекомендации, реферативная информация, нормативно-справочные материалы.** Располагаются по алфавиту. Например:

13. Временные методические рекомендации по вопросам реструктуризации бюджетной сферы и повышения эффективности расходов региональных и местных бюджетов (Краткая концепция реструктуризации государственного и муниципального сектора и повышения эффективности бюджетных расходов на региональном и местном уровнях) [Текст]. - М.: ИЭПП, 2006. - 67 с.

14. Свердловская область в 1992-1996 годах [Текст]: Стат. сб. / Свердл. обл. комитет гос. статистики Госкомстата РФ. - Екатеринбург, 1997. - 115 с.

15. Социальное положение и уровень жизни населения России в 2010 г. [Текст]: Стат. сб. / Росстат. - М., 2002. - 320 с.

16. Социально-экономическое положение федеральных округов в 2010 г. [Электронный ресурс]. – Режим доступа: <http://www.gks.ru>

4) **книги и статьи на иностранных языках** в алфавитном порядке. Например:

17. An Interview with Douglass C. North [Text] // The Newsletter of The Cliometric Society. - 1993. - Vol. 8. - N 3. - P. 23–28.

18. Burkhead, J. The Budget and Democratic Government [Text] / Lyden F.J., Miller E.G. (Eds.) / Planning, Programming, Budgeting. Markham : Chicago, 1972. 218 p.

19. Miller, D. Strategy Making and Structure: Analysis and Implications for Performance [Text] // Academy of Management Journal. - 1987. - Vol. 30. - N 1. - P. 45–51;

20. Marry S.E. Legal Pluralism. – Law and Society Review. Vol 22.- 1998.- №5.- p. 22-27

5) **интернет-сайты.** Например:

21. Министерство финансов Российской Федерации: [Электронный ресурс]. – Режим доступа: <http://www.minfin.ru>

22. Российская книжная палата: [Электронный ресурс]. - Режим доступа: <http://www.bookchamber.ru>

В списке использованных источников применяется сквозная нумерация с применением арабского алфавита. Все объекты печатаются единым списком, группы объектов не выделяются, источники печатаются с абзацного отступа.

Объекты описания списка должны быть обозначены терминами в квадратных скобках²:

- [Видеозапись];
- [Мультимедиа];
- [Текст];
- [Электронный ресурс].

При занесении источников в список литературы следует придерживаться установленных правил их библиографического описания.

12.9 ПРАВИЛА ОФОРМЛЕНИЯ ПРИЛОЖЕНИЙ

В приложения рекомендовано включать материалы, которые по каким-либо причинам не могут быть включены в основную часть: материалы, дополняющие работу; таблицы вспомогательных цифровых данных; инструкции, методики, описания алгоритмов и программ задач, иллюстрации вспомогательного характера; нормативные правовые акты, например, должностные инструкции. В приложения также включают иллюстрации, таблицы и распечатки, выполненные на листах формата А3.

Приложения оформляют как продолжение данного документа на последующих его листах после списка использованных источников.

Приложения обозначают заглавными буквами русского алфавита, начиная с А, за исключением букв Ё, З, Й, О, Ч, Ь, Ы, Ъ (ПРИЛОЖЕНИЕ А, ПРИЛОЖЕНИЕ Б, ПРИЛОЖЕНИЕ В и т.д.). Допускается обозначение приложений буквами латинского алфавита, за исключением букв I и O. В случае полного использования букв русского и латинского алфавитов допускается обозначать приложения арабскими цифрами.

Само слово «ПРИЛОЖЕНИЕ» пишется прописными (заглавными) буквами.

Если в работе одно приложение, оно обозначается «ПРИЛОЖЕНИЕ А».

Каждое приложение следует начинать с новой страницы. При этом слово «ПРИЛОЖЕНИЕ» и его буквенное обозначение пишутся с абзацного отступа.

Приложение должно иметь заголовок, который записывают на следующей строке после слова «ПРИЛОЖЕНИЕ» с абзацного отступа. Заголовок пишется с прописной буквы.

В тексте работы на все приложения должны быть даны ссылки, например: «... в приложении Б...». Приложения располагают в порядке ссылок на них в тексте работы.

Текст каждого приложения, при необходимости, может быть разделен на разделы, подразделы, пункты, подпункты, которые нумеруют в пределах каждого приложения. Перед номером ставится обозначение этого приложения.

Приложения должны иметь общую с остальной частью документа сквозную нумерацию страниц.

² Полный перечень см. в: Система стандартов по информации, библиотечному и издательскому делу. Библиографическая запись. Библиографическое описание. Общие требования и правила составления [Текст]: ГОСТ 7.1-2003.



Федеральное государственное бюджетное образовательное учреждение
 высшего образования
 «Уральский государственный горный университет»
 (ФГБОУ ВО «УГГУ»)
 620144, г. Екатеринбург, ул. Куйбышева, 30

НАПРАВЛЕНИЕ НА ПРАКТИКУ

Обучающийся _____
 (фамилия, имя, отчество)

Специальности/направления подготовки _____
 (шифр и наименование специальности/направления подготовки)

_____ курса _____ факультета

направляется в _____
 (наименование организации, город)

для прохождения _____ практики

с _____ по _____
 (прописью) (прописью)

М.П.

Декан факультета _____

Руководитель практики от университета

тел. кафедры: 8(343) _____

Отметка организации

Дата прибытия обучающегося в организацию « _____ » _____ 20 _____ г.

Направлен _____
 (наименование структурного подразделения)

Практику окончил « _____ » _____ 20 _____ г.

Руководитель практики от организации

М.П.

_____ (ф. и. о.)

_____ (должность)

Прохождение инструктажа по ознакомлению с требованиями охраны труда, техники безопасности, правилами внутреннего трудового распорядка с оформлением в соответствующем журнале:

| Дата проведения | Ф.И.О., должность, подпись проводившего инструктаж | Подпись обучающегося, прошедшего инструктаж |
|-----------------|--|---|
| | | |
| | | |
| | | |

Задание на период практики

График (план) прохождения практики

| Период | Характеристика работы | Текущий контроль (выполнено/не выполнено) | Подпись руководителя практики от университета/организации |
|-------------|---|---|---|
| 20.05-02.06 | <p>Ознакомиться:</p> <ul style="list-style-type: none"> - с местом расположения предприятия и граничащими объектами; - с производственной деятельностью организации, ее структурой; - со структурным подразделением и/или должностным лицом, являющимся ответственным за природоохранную деятельность предприятия - с законодательными и нормативными требованиями в области охраны водных ресурсов - с существующей системой водопотребления и водоотведения на предприятии; - с разрешительной документацией предприятия; - с законодательными и нормативными требованиями в области охраны атмосферного воздуха - с учетной документацией на предприятии по источникам и выбросам от них загрязняющих веществ в атмосферный воздух - с проектом СЗЗ; - с требованиями нормативных и законодательных актов по наличию, размеру и режиму СЗЗ предприятия - с разрешительной документацией предприятия (проект ПДВ, разрешение на выброс) - с требованиями нормативных и законодательных актов при эксплуатации транспортных средств и в условиях НМУ, а также предусмотренные проектом ПДВ - с законодательными и нормативными требованиями в области охраны поверхностных вод - с документацией первичного учета объема забора (изъятия) водных ресурсов из водных объектов и объема сброса сточных вод и (или) дренажных вод - с разрешительной документацией предприятия (проект ПДВ, разрешение на выброс) - с законодательными и нормативными требованиями в области обращение с отходами - с документацией первичного учета опасных отходов, с движением отходов на предприятии - с паспортами отходов - с проектом ПНООЛР - с видами деятельности по обращению с отходами на предприятии и имеющейся на это лицензией - с инструкцией по обращению с отходами - с должностными инструкциями, удостоверениями, сертификатами и пр. документацией по профессиональной подготовке лиц, допущенных к обращению с опасными отходами - с законодательными и нормативными требованиями в области организации производственного контроля на предприятии - с проектом производственного экологического контроля - с видами осуществляемого на предприятии производственного контроля - с законодательными и нормативными требованиями исчисления и уплаты платы за негативное воздействие на окружающую среду - с видами платы, которые осуществляются на предприятии - с формами и видами статистической отчетности на предприятии в соответствии с требованиями законодательных и нормативных актов - с разработанными на предприятии инженерными мероприятиями по защите атмосферного воздуха, поверхностных и подземных вод, утилизации отходов производства и потребления | | |
| 20.05-02.06 | <p>Выполнить задание под наблюдением эколога:</p> <ul style="list-style-type: none"> - составление перечня требований законодательных и нормативных актов к эксплуатации предприятий в сфере экологической безопасности - составление перечня разрешительной документации по водопотреблению и водоотведению на предприятии - заполнение учетная документация по охране атмосферного воздуха | | |

| | | |
|--|--|--|
| - проведение инвентаризации загрязняющих веществ и источников их выбросов в атмосферный воздух на предприятии | | |
| - заполнение документации первичного учета объема забора (изъятия) водных ресурсов из водных объектов и объема сброса сточных вод и (или) дренажных вод | | |
| - заполнение отчетности по результатам контроля качества сточных и природных вод | | |
| - составление схемы водопотребления и водоотведения на предприятии | | |
| - составление перечня отходов, образующихся на предприятии в результате осуществления своей деятельности | | |
| - заполнение журналов первичного учета отходов | | |
| - составление перечня необходимой для получения лицензии документации | | |
| - составление инструкции по обращения с отходами | | |
| - расчет платы за выбросы загрязняющих веществ и атмосферу от стационарных источников загрязнения | | |
| - расчет платы за выбросы загрязняющих веществ в атмосферу от передвижных источников загрязнения | | |
| - расчет платы за организованный сброс загрязняющих веществ в водные объекты | | |
| - расчет платы за неорганизованный сброс загрязняющих веществ в водные объекты | | |
| - расчет платы за размещение отходов | | |
| - заполнение формы Расчета платы за негативное воздействие на окружающую среду (декларации) | | |
| - заполнение формы №4-ос «Сведения о текущих затратах на охрану природы» | | |
| - заполнение формы № 2-тп (воздух) «Сведения об охране атмосферного воздуха». | | |
| - заполнение формы № 2-тп (водхоз) «Сведения об использовании воды» | | |
| - заполнение формы № 2-тп (отходы) «Сведения об образовании, использовании, обезвреживании, транспортировании и размещении отходов производства и потребления» | | |
| - составление перечня мероприятий по защите атмосферного воздуха | | |
| - составление перечня мероприятий по защите поверхностных и подземных вод | | |
| - составление возможных видов утилизации отходов производства и потребления | | |
| - определение эффективности инженерных мероприятий по защите окружающей среды | | |

СОГЛАСОВАНО:

Подпись руководителя практики от университета _____

Подпись руководителя практики от организации _____

2. Недостатки отчёта:

Руководитель практики от университета _____

(Фамилия И.О)

(подпись)

Характеристика обучающегося с места практики описывает его профессиональную подготовку, теоретические знания, практические навыки и деловые качества, которые он проявил в период прохождения практики. Писать документ нужно в официальном стиле, при этом необходимо указать в характеристике следующие сведения:

фамилия и инициалы обучающегося;

обязанности обучающегося в период прохождения практики;

профессиональные качества обучающегося;

особенности обучающегося, проявленные при общении с трудовым коллективом;

практические навыки, освоенные обучающимся;

оценку, выставленную обучающемуся по результатам прохождения практики.

Главная цель составления характеристики обучающегося с места практики — описание его профессиональной подготовки, а также новых знаний и навыков, которые он приобрел в процессе практической деятельности в конкретной организации. Подробная характеристика позволит руководителю практики со стороны учебного заведения объективно оценить ее эффективность и поставить обучающемуся справедливую оценку.

Образец оформления титульного листа отчета по практике



Федеральное государственное бюджетное образовательное учреждение
высшего образования
«Уральский государственный горный университет»
(ФГБОУ ВО «УГГУ»)
620144, г. Екатеринбург, ул. Куйбышева, 30

ОТЧЕТ
о прохождении _____ практики
(название практики)

(наименование организации прохождения практики)

Направление подготовки 20.04.01
ТЕХНОСФЕРНАЯ БЕЗОПАСНОСТЬ

Профиль:
*ЭКОЛОГИЧЕСКИЙ МЕНЕДЖМЕНТ
ПРЕДПРИЯТИЙ И ТЕРРИТОРИЙ*

Студент: Борисов А. В.
Группа: ЭМПТ-22оз

Руководитель практики от университета:
Зуева О. Г.

Руководитель практики от организации:
Петров И.С., главный эколог

Оценка _____

Подпись _____

Екатеринбург

Образец оформления содержания отчета по практике

СОДЕРЖАНИЕ

- Введение
- 1 Теоретическая подготовка
- 2 Практическая подготовка
- 3 Обработка и анализ полученных результатов
- Заключение

Рабочая программа дисциплины согласована с выпускающей кафедрой инженерной экологии

Заведующий кафедрой

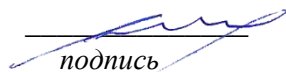
подпись

А.В. Хохряков
И.О. Фамилия

Аннотация рабочей программы дисциплины (модуля) «Технологии интеллектуального труда»

Трудоемкость дисциплины (модуля): 2 з.е. 72 часа.

Форма промежуточной аттестации – зачёт.

Цель дисциплины (модуля): формирование у студентов с ограниченными возможностями здоровья теоретических знаний и практических умений и навыков использования приемов и методов интеллектуальной деятельности, необходимых для успешной адаптации в информационно-образовательной среде вуза и самостоятельной организации учебного труда в его различных формах.

Компетенции, формируемые в процессе изучения дисциплины (модуля):

универсальные

- способен осуществлять деловую коммуникацию в устной и письменной формах на государственном языке Российской Федерации и иностранном(ых) языке(ах) (УК-4);
- способен воспринимать межкультурное разнообразие общества в социально-историческом, этическом и философском контекстах (УК-5);
- способен управлять своим временем, выстраивать и реализовывать траекторию саморазвития на основе принципов образования в течение всей жизни (УК-6);
- способен использовать базовые дефектологические знания в социальной и профессиональной сферах (УК-9).

общепрофессиональные

- способен применять знания (на промежуточном уровне) экономической, организационной, управленческой, социологической теории, российского законодательства в части работы с персоналом при решении профессиональных задач (ОПК-1).

Результат изучения дисциплины (модуля):

Знать:

- принципы научной организации интеллектуального труда;
- особенности интеллектуального труда студента на различных видах аудиторных и внеаудиторных занятиях;
- основы организации и методы самостоятельной работы;
- особенности социального взаимодействия студента, имеющего ограниченные возможности здоровья;
- особенности делового коммуникативного взаимодействия студента, имеющего ограниченные возможности здоровья;
- правила рационального использования времени и физических сил в образовательном процессе с учетом ограничений здоровья;
- психологические особенности личности и поведения людей с ограниченными возможностями здоровья, лиц из числа инвалидов;
- требования, предъявляемые к организации инклюзивной профессиональной и социальной деятельности.

Уметь:

- организовывать собственную интеллектуальную деятельность в соответствии с принципами научной организации интеллектуального труда;
- организовывать собственный интеллектуальный труд на различных видах аудиторных и внеаудиторных занятиях, с учетом имеющихся ограничений здоровья;
- адаптировать типовые способы и методы самостоятельной работы под конкретные социальные условия с учетом имеющихся ресурсов;
- организовывать собственное социальное взаимодействие в коллективе с учетом ограниченных возможностей здоровья;
- организовывать собственное деловое коммуникативное взаимодействие с учетом ограниченных возможностей здоровья;

- рационально использовать время и физические силы в образовательном процессе с учетом ограничений здоровья;
- выстраивать и осуществлять совместную профессиональную деятельность с лицами с ограниченными возможностями здоровья, с лицами из числа инвалидов с учетом их поведенческих особенностей;
- организовывать и осуществлять инклюзивную социальную деятельность

Владеть:

- приемами научной организации интеллектуального труда;
- навыками и приемами поиска, выбора информации, способов ее преобразования в формат, наиболее подходящий для восприятия с учетом физических ограничений и представления информации в соответствии с учебными задачами;
- навыками организации самостоятельной работы с учетом конкретных социальных условий и имеющихся ресурсов;
- навыками реализации социального взаимодействия в коллективе с учетом ограниченных возможностей здоровья;
- навыками выступления с докладом или презентацией перед аудиторией, вести дискуссию и аргументировано отстаивать собственную позицию;
- навыками тайм-менеджмента и рационального использования физических сил в образовательном процессе с учетом ограничений здоровья;
- навыками реализации профессиональной деятельности с учетом особенностей людей с ограниченными возможностями здоровья, с лицами из числа инвалидов;
- навыками осуществления инклюзивной социальной деятельности

1 ЦЕЛИ ОСВОЕНИЯ ДИСЦИПЛИНЫ (МОДУЛЯ)

Целью освоения учебной дисциплины «Технологии интеллектуального труда» является формирование у студентов с ограниченными возможностями здоровья теоретических знаний и практических умений и навыков использования приемов и методов интеллектуальной деятельности, необходимых для успешной адаптации в информационно-образовательной среде вуза и самостоятельной организации учебного труда в его различных формах

Для достижения указанной цели необходимо:

- *ознакомление* обучаемых с основными видами интеллектуального учебного труда студента и современными технологиями работы с учебной информацией;
- *обучение* студентов конкретным приемам повышения эффективности познавательной деятельности в процессе обучения и самоорганизации.

2 ПЕРЕЧЕНЬ ПЛАНИРУЕМЫХ РЕЗУЛЬТАТОВ ОБУЧЕНИЯ ПО ДИСЦИПЛИНЕ (МОДУЛЮ)

Результаты освоения дисциплины (модуля) и формируемые у обучающихся компетенции определены в таблице 2.1

Таблица 2.1 Формируемые компетенции и результаты обучения

| Код и наименование компетенции | Результаты обучения | | Код и наименование индикатора достижения компетенции |
|--|---------------------|--|--|
| 1 | 2 | | 3 |
| УК-4 способен осуществлять деловую коммуникацию в устной и письменной формах на государственном языке Российской Федерации и иностранном(ых) языке(ах) | знать | - особенности делового коммуникативного взаимодействия студента, имеющего ограниченные возможности здоровья; | УК-4.3 Использует современные информационно-коммуникативные средства для коммуникации |
| | уметь | - организовывать собственное деловое коммуникативное взаимодействие с учетом ограниченных возможностей здоровья; | |
| | владеть | - навыками реализации профессиональной деятельности с учетом особенностей людей с ограниченными возможностями здоровья, с лицами из числа инвалидов; | |
| УК-5 способен воспринимать межкультурное разнообразие общества в социально-историческом, этическом и философском контекстах | знать | - особенности социального взаимодействия студента, имеющего ограниченные возможности здоровья; | УК-5.1 Толерантно воспринимает социальные, этнические, конфессиональные и культурные различия. |
| | уметь | - организовывать собственное социальное взаимодействие в коллективе с учетом ограниченных возможностей здоровья; | |
| | владеть | - навыками реализации социального взаимодействия в коллективе с учетом ограниченных возможностей здоровья; | |

| | | | |
|--|---------|--|--|
| УК-6 способен управлять своим временем, выстраивать и реализовывать траекторию саморазвития на основе принципов образования в течение всей жизни | знать | <ul style="list-style-type: none"> - принципы научной организации интеллектуального труда; - особенности интеллектуального труда студента на различных видах аудиторных и внеаудиторных занятиях; - основы организации и методы самостоятельной работы - правила рационального использования времени и физических сил в образовательном процессе с учетом ограничений здоровья; - психологические особенности личности и поведения людей с ограниченными возможностями здоровья, лиц из числа инвалидов; | УК-6.1. Эффективно планирует собственное время. УК-6.3 Адекватно определяет свою самооценку, осуществляет самопрезентацию, составляет резюме. |
| | уметь | <ul style="list-style-type: none"> - организовывать собственную интеллектуальную деятельность в соответствии с принципами научной организации интеллектуального труда; - организовывать собственный интеллектуальный труд на различных видах аудиторных и внеаудиторных занятиях, с учетом имеющихся ограничений здоровья; - адаптировать типовые способы и методы самостоятельной работы под конкретные социальные условия с учетом имеющихся ресурсов; рационально использовать время и физические силы в образовательном процессе с учетом ограничений здоровья; | |
| | владеть | <ul style="list-style-type: none"> - приемами научной организации интеллектуального труда; - навыками и приемами поиска, выбора информации, способов ее преобразования в формат, наиболее подходящий для восприятия с учетом физических ограничений и представления информации в соответствии с учебными задачами; - навыками организации самостоятельной работы с учетом конкретных социальных условий и имеющихся ресурсов; - навыками выступления с докладом или презентацией перед аудиторией, вести дискуссию и аргументировано отстаивать собственную позицию; навыками тайм-менеджмента и рационального использования физических сил в образовательном процессе с учетом ограничений здоровья; | |
| УК-9 способен использовать базовые | знать | - требования, предъявляемые к организации инклюзивной | УК 9.2. Применяет навыки взаимодействия в |

| | | | |
|---|---------|--|--|
| дефектологические знания в социальной и профессиональной сферах | | профессиональной и социальной деятельности. | социальной и профессиональной сферах с лицами из числа инвалидов и лицами с ограниченными возможностями здоровья |
| | уметь | - организовывать и осуществлять инклюзивную социальную деятельность | |
| | владеть | - навыками осуществления инклюзивной социальной деятельности | |
| | уметь | - выявлять возможности и ограничения применения различных подходов при реализации профессиональных функций; - анализировать и рефлексировать свои профессиональные возможности и находить пути их развития; - планировать собственное время и траекторию своего профессионального развития; - адаптировать типовые способы саморазвития под конкретные социальные условия с учетом имеющихся ресурсов; | |
| | владеть | - навыками прогнозирования эффективности применения различных психологических подходов при реализации профессиональных функций; - навыками применения методов анализа и выявления специфики функционирования и развития психики, учитывать влияние возрастных этапов, кризисов развития, гендерных, этнических, профессиональных и других факторов; - навыками применения в профессиональной деятельности приемов оптимизации межличностного, профессионального взаимодействия и профессиональной деятельности в ситуациях профессионального стресса, профессионального кризиса, профессиональной деформации - навыками самообразования и самоорганизации | |

3 МЕСТО ДИСЦИПЛИНЫ (МОДУЛЯ) В СТРУКТУРЕ ОБРАЗОВАТЕЛЬНОЙ ПРОГРАММЫ

Дисциплина «Технологии интеллектуального труда» является факультативной дисциплиной части, формируемой участниками образовательных отношений, Блока ФТД «Факультативные дисциплины» по направлению подготовки учебного плана по направлению подготовки 20.04.01 Техносферная безопасность

4 ОБЪЕМ ДИСЦИПЛИНЫ (МОДУЛЯ) В ЗАЧЕТНЫХ ЕДИНИЦАХ С УКАЗАНИЕМ КОЛИЧЕСТВА АКАДЕМИЧЕСКИХ ЧАСОВ, ВЫДЕЛЕННЫХ НА КОНТАКТНУЮ РАБОТУ ОБУЧАЮЩИХСЯ С ПРЕПОДАВАТЕЛЕМ (ПО ВИДАМ УЧЕБНЫХ ЗАНЯТИЙ) И НА САМОСТОЯТЕЛЬНУЮ РАБОТУ

| Трудоёмкость дисциплины | | | | | | | | контрольные, расчетно- графические работы, рефераты | курсовые работы (проекты) |
|-------------------------------|-------|--------|------------|--------|----|-------|------|---|---------------------------------|
| кол-во з.е. | часы | | | | | | | | |
| | общая | лекции | практ.зан. | лабор. | СР | зачет | экс. | | |
| <i>очная форма обучения</i> | | | | | | | | | |
| 2 | 72 | 18 | 18 | | 36 | + | | | |
| <i>заочная форма обучения</i> | | | | | | | | | |
| 2 | 72 | 4 | 4 | | 64 | + | | | |

5 СОДЕРЖАНИЕ ДИСЦИПЛИНЫ (МОДУЛЯ), СТРУКТУРИРОВАННОЕ ПО ТЕМАМ (РАЗДЕЛАМ) С УКАЗАНИЕМ ОТВЕДЕННОГО НА НИХ КОЛИЧЕСТВА АКАДЕМИЧЕСКИХ ЧАСОВ И ВИДОВ УЧЕБНЫХ ЗАНЯТИЙ

5.1 Тематический план изучения дисциплины (модуля)

Для студентов очной формы обучения:

| № | Тема | Контактная работа обучающихся с преподавателем | | | Практическая подготовка | Самостоятельная работа |
|----|--|--|-----------------------------|-----------------|-------------------------|------------------------|
| | | лекции | практич. занятия/ др. формы | лаборат. работы | | |
| 1. | Особенности информационных технологий для людей с ограниченными возможностями | 2 | 2 | | | 2 |
| 2. | Тифлотехнические средства/ Сурдотехнические средства/ Адаптивная компьютерная техника (Материал изучается по подгруппам в зависимости от вида ограничений здоровья обучающихся) | 2 | 2 | | | 2 |
| 3. | Дистанционные образовательные технологии | 2 | 2 | | 4 | 2 |
| 4. | Особенности интеллектуального труда. | 2 | 2 | | | 4 |
| 5. | Развитие интеллекта в онтогенезе | 2 | 2 | | | 2 |
| 6. | Самообразование и самостоятельная работа студента | 2 | 2 | | | 4 |
| 7. | Технологии работы с информацией студентов с ОВЗ и инвалидов | 2 | 2 | | | 4 |
| 8. | Организация научно-исследовательской работы | 2 | 2 | | 4 | 2 |
| 9. | Тайм-менеджмент | 2 | 2 | | 4 | 2 |
| | ИТОГО | 18 | 18 | | | 36 |

Для студентов очно-заочной формы обучения:

| № п/п | Тема, раздел | Контактная работа обучающихся с преподавателем | | |
|-------|--------------|--|--|--|
| | | | | |

| | | <i>лекции</i> | <i>практич. занятия/ др. формы</i> | <i>лаборат.занят.</i> | <i>Практическая подготовка</i> | <i>Самостоятельная работа</i> |
|----|---|---------------|------------------------------------|-----------------------|--------------------------------|-------------------------------|
| 1. | Особенности информационных технологий для людей с ограниченными возможностями | 1 | | | | 5 |
| 2. | Тифлотехнические средства/ Сурдотехнические средства/ Адаптивная компьютерная техника (Материал изучается по подгруппам в зависимости от вида ограничений здоровья обучающихся) | | | | | 6 |
| 3. | Дистанционные образовательные технологии | 1 | | | 4 | 5 |
| 4. | Особенности интеллектуального труда. | | 1 | | | 6 |
| 5. | Развитие интеллекта в онтогенезе | 1 | | | | 6 |
| 6. | Самообразование и самостоятельная работа студента | | 1 | | | 6 |
| 7. | Технологии работы с информацией студентов с ОВЗ и инвалидов | | 1 | | | 6 |
| 8. | Организация научно-исследовательской работы | | 1 | | 4 | 6 |
| 9. | Тайм-менеджмент | 1 | | | 4 | 6 |
| | ИТОГО | 4 | 4 | | | 64 |

5.2 Содержание учебной дисциплины (модуля)

Тема 1. Особенности информационных технологий для людей с ограниченными возможностями.

Информационные технологии в современном мире. Универсальный дизайн. Адаптивные технологии.

Тема 2. Тифлотехнические средства/ Сурдотехнические средства/ Адаптивная компьютерная техника (Материал изучается по подгруппам в зависимости от вида ограничений здоровья обучающихся)

Особенности восприятия информации людьми с нарушениями зрения. Использование компьютера с брайлевским дисплеем и брайлевским принтером. Телевизионное увеличивающее устройство. Назначение и возможности читающей машины. Специальные возможности операционных систем. Экранные лупы. Синтезаторы речи. Назначение и особенности программ невизуального доступа информации. Ассистивные тифлотехнические средства.

Особенности восприятия информации людьми с нарушениями слуха. использование индивидуальных и коллективных звукоусиливающих средств. Аудио и видеотехнические средства. Специальные возможности операционных систем. Ассистивные сурдотехнические средства.

Особенности восприятия информации людьми с нарушениями опорно-двигательного аппарата. Понятие адаптированной компьютерной техники. Средства адаптации компьютерной техники. Альтернативные устройства ввода информации. Специальные возможности операционных систем. Специальное программное обеспечение. Ассистивные технические средства.

Тема 3. Дистанционные образовательные технологии

Технологии работы с информацией. Возможности дистанционных образовательных технологий при обучении лиц с ограниченными возможностями здоровья и инвалидов.

Дистанционные образовательные технологии, применяемые в вузе. Виды информационных объектов: текст, таблица, рисунок, звук, видео. Преобразование информации из одного вида в другой. Адаптация информационных ресурсов сети Интернет. Адаптированные версии сайтов.

Тема 4. Особенности интеллектуального труда

Система образования, ее структура и основные задачи. Права обучающихся, меры социальной поддержки и стимулирования лиц с ОВЗ и инвалидов. Тенденции развития образовательной ситуации в высшем образовании. Образовательная среда вуза. Основные структурные подразделения вуза и их назначение. Специфика адаптации к обучению в вузе лиц с ОВЗ и инвалидов.

Понятие и сущность интеллектуального труда в современных исследованиях. Интеллектуальный труд как профессиональная деятельность, его роль в обществе. Специфика интеллектуальной деятельности. Интеллектуальный ресурс современной личности. Результаты интеллектуального труда как интеллектуальный продукт. Культура умственного труда как актуальная проблема высшего образования. Учебный труд студента как составляющая образовательного процесса.

Тема 5. Развитие интеллекта в оттогенезе

Основные компоненты культуры интеллектуального труда студента вуза: личностный компонент; мотивационно-потребностный компонент; интеллектуальный компонент; организационно-деятельностный компонент; гигиенический компонент, эстетический компонент. Уровень культуры интеллектуального труда, специфика учебной деятельности студента с ОВЗ и инвалидов. Основные проблемы и затруднения в период адаптации к образовательной среде вуза.

Организация учебного процесса в вузе. Общая характеристика форм учебных занятий: лекции, семинарские занятия, самостоятельная работа. Формы и методы проверки знаний студентов. Методы совершенствования познавательной активности студентов. Общеучебные умения. Познавательная компетентность студентов.

Основы саморегуляции и контроля за вниманием в процессе умственного труда. Понятие саморегуляции. Нарушение саморегуляции как причина снижения успеваемости студентов. Приемы саморегуляции, релаксации и концентрации внимания (отработка приемов). Рационализация памяти. Техника запоминания.

Тема 6. Самообразование и самостоятельная работа студента

Самообразование как фактор успешной профессиональной деятельности. Роль самообразования и самостоятельной работы в развитии студента с ОВЗ и инвалидов. Самообразование студентов в высшей школе как предпосылка активной профессиональной деятельности и необходимое условие ее эффективности. Научные основы организации самостоятельной работы студентов. Основные этапы планирования самостоятельной работы. Основные требования к самостоятельной работе. Типы и виды самостоятельных работ. Технологии самоорганизации - текущая учебная работа, подготовка к сдаче контрольных работ, аттестаций, зачетов и экзаменов. Правила и приемы эффективной работы. Технологии интеллектуальной работы студентов на лекциях. Особенности подготовки к семинарским, практическим занятиям, в т.ч в интерактивной форме. Технологии групповых обсуждений.

Тема 7. Технологии работы с информацией студентов с ОВЗ и инвалидов

Информационное обеспечение изучения дисциплин в вузе. Основные навыки информационной деятельности в период обучения в вузе. Типология учебной, научной и справочно-информационной литературы. Специфика работы с разными типами источников студентов с ОВЗ и инвалидов. Традиционные источники информации. Технологии работы с текстами. Технологии поиска, фиксирования, переработки информации. Справочно-

поисковый аппарат книги. Техника быстрого чтения. Реферирование. Редактирование. Технология конспектирования. Методы и приемы скоростного конспектирования. Особенности работы с электронной информацией.

Тема 8. Организация научно-исследовательской работы

Основные виды и организационные формы научной работы студентов, применяемые в вузе. Организация научной работы: доклад, реферат, курсовая работа, выпускная квалификационная работа. Методологические основы научных исследований. Выбор направления и обоснование темы научного исследования. Развитие учебно-исследовательских умений и исследовательской культуры студента. Письменные научные работы. Техника подготовки работы. Методика работы над содержанием. Структура работы в научном стиле. Особенности подготовки структурных частей работы. Требования к изложению материала в научной работе. Правила оформления. Особенности подготовки к защите научных работ. Эффективная презентация результатов интеллектуального труда: правила подготовки презентации; инструменты визуализация учебной информации; использование информационных и телекоммуникационных технологий.

Тема 9. Тайм-менеджмент

Время и принципы его эффективного использования. Рациональное планирование времени. Ознакомление с основами планирования времени. Приемы оптимизации распределения времени.

6 ОБРАЗОВАТЕЛЬНЫЕ ТЕХНОЛОГИИ

Освоение дисциплины (модуля) предусматривает репродуктивные (информационные лекции, опросы, работа с книгой и т.д.); активные (доклады, работа с информационными ресурсами, решение задач, кейсов и проч.); интерактивные (бизнес-кейсы, групповые дискуссии, тренинги, анализ ситуаций, деловые и ролевые игры, круглые столы, иные) технологии обучения.

7 ПЕРЕЧЕНЬ УЧЕБНО-МЕТОДИЧЕСКОГО ОБЕСПЕЧЕНИЯ ДЛЯ САМОСТОЯТЕЛЬНОЙ РАБОТЫ ОБУЧАЮЩИХСЯ ПО ДИСЦИПЛИНЕ (МОДУЛЮ)

Для организации самостоятельной работы обучающихся по изучению дисциплины «Технологии интеллектуального труда» кафедрой подготовлены *Методические указания по организации самостоятельной работы и задания для обучающихся направления 20.04.01 Техносферная безопасность.*

Форма контроля самостоятельной работы студентов – проверка на практическом занятии, зачет.

8 ОЦЕНОЧНЫЕ МАТЕРИАЛЫ ДЛЯ ПРОВЕДЕНИЯ ТЕКУЩЕГО КОНТРОЛЯ УСПЕВАЕМОСТИ И ПРОМЕЖУТОЧНОЙ АТТЕСТАЦИИ ОБУЧАЮЩИХСЯ ПО ДИСЦИПЛИНЕ (МОДУЛЮ)

Оценка результатов обучения осуществляется в ходе текущего контроля успеваемости и промежуточной аттестации.

Формы и методы текущего контроля: экспертное наблюдение и оценка результата деятельности обучающегося на учебных занятиях, экспертная оценка выполненных самостоятельных работ, оценка результатов оценочных мероприятий.

Оценочные средства: тест, опрос, доклад, практико-ориентированное задание, творческое задание.

| <i>№ п/п</i> | <i>Тема</i> | <i>Конкретизированные результаты обучения</i> | <i>Оценочные средства</i> |
|------------------|-------------|---|---------------------------|
|------------------|-------------|---|---------------------------|

| | | | |
|----|---|--|--|
| 1 | Особенности информационных технологий для людей с ограниченными возможностями | - <i>Знать:</i> особенности социального взаимодействия студента, имеющего ограниченные возможности здоровья; <i>Уметь:</i> организовывать собственное социальное взаимодействие в коллективе с учетом ограниченных возможностей здоровья; <i>Владеть:</i> навыками реализации социального взаимодействия в коллективе с учетом ограниченных возможностей здоровья; | Тест, опрос, практико-ориентированное задание |
| 2 | Тифлотехнические средства/ Сурдотехнические средства/ Адаптивная компьютерная техника (Материал изучается по подгруппам в зависимости от вида ограничений здоровья обучающихся) | <i>Знать:</i> требования, предъявляемые к организации инклюзивной профессиональной и социальной деятельности; <i>Уметь:</i> выстраивать и осуществлять совместную профессиональную деятельность с лицами с ограниченными возможностями здоровья, с лицами из числа инвалидов с учетом их поведенческих особенностей; <i>Владеть:</i> навыками реализации профессиональной деятельности с учетом особенностей людей с ограниченными возможностями здоровья, с лицами из числа инвалидов | Тест, практико-ориентированное задание |
| 3 | Дистанционные образовательные технологии | <i>Знать:</i> особенности делового коммуникативного взаимодействия студента, имеющего ограниченные возможности здоровья; <i>Уметь:</i> организовывать и осуществлять инклюзивную социальную деятельность <i>Владеть:</i> организовывать собственное деловое коммуникативное взаимодействие с учетом ограниченных возможностей здоровья; навыками осуществления инклюзивной социальной деятельности | Тест, практико-ориентированное задание, творческое задание |
| 4 | Особенности интеллектуального труда. | <i>Знать:</i> принципы научной организации интеллектуального труда <i>Уметь:</i> организовывать собственную интеллектуальную деятельность в соответствии с принципами научной организации интеллектуального труда <i>Владеть:</i> приемами научной организации интеллектуального труда | Тест, опрос, доклад, практико-ориентированное задание, |
| 5. | Развитие интеллекта в онтогенезе | <i>Знать:</i> особенности интеллектуального труда студента на различных видах аудиторных и внеаудиторных занятиях; <i>Уметь:</i> организовывать собственный интеллектуальный труд на различных видах аудиторных и внеаудиторных занятиях, с учетом имеющихся ограничений здоровья; <i>Владеть:</i> навыками представления информации в соответствии с учебными задачами; | Тест, опрос, доклад, практико-ориентированное задание |
| 6 | Самообразование и самостоятельная работа студента | <i>Знать:</i> основы организации и методы самостоятельной работы; <i>Уметь:</i> адаптировать типовые способы и методы самостоятельной работы под конкретные социальные условия с учетом имеющихся ресурсов; <i>Владеть:</i> навыками организации самостоятельной работы с учетом конкретных социальных условий и имеющихся ресурсов | Тест, опрос, практико-ориентированное задание |
| 7 | Технологии работы с информацией студентов с ОВЗ и инвалидов | <i>Знать:</i> психологические особенности личности людей с ограниченными возможностями здоровья, с лиц из числа инвалидов <i>Уметь:</i> организовывать собственную интеллектуальную деятельность с учетом имеющихся ограничений здоровья; <i>Владеть:</i> способами преобразования информации в формат, наиболее подходящий для восприятия с учетом физических ограничений | Тест, опрос, практико-ориентированное задание |

| | | | |
|---|---|--|---|
| 8 | Организация научно-исследовательской работы | <i>Знать:</i> психологические особенности поведения людей с ограниченными возможностями здоровья, лиц из числа инвалидов <i>Уметь:</i> организовывать собственный интеллектуальный труд с учетом ограничений здоровья; <i>Владеть:</i> навыками и приемами поиска, выбора информации; | Тест, опрос, практико-ориентированное задание, творческое задание |
| 9 | Тайм-менеджмент | <i>Знать:</i> правила рационального использования времени и физических сил в образовательном процессе с учетом ограничений здоровья; <i>Уметь:</i> рационально использовать время и физические силы в образовательном процессе с учетом ограничений здоровья; <i>Владеть:</i> навыками тайм-менеджмента и рационального использования физических сил в образовательном процессе с учетом ограничений здоровья; | Тест, опрос, практико-ориентированное творческое задание |

Промежуточная аттестация по итогам освоения дисциплины (модуля) проводится в форме *зачета*.

Для осуществления текущего контроля знаний, умений, владений и промежуточной аттестации обучающихся используется комплект оценочных средств по дисциплине (модулю).

При реализации дисциплины (модуля) используется балльно-рейтинговая система оценки учебной деятельности в соответствии с Положением о балльно-рейтинговой системе оценки учебной деятельности (учебном рейтинге) обучающихся в ФГБОУ ВО «Уральский государственный горный университет» (СМК ОД.Пл.04-06.222-2021).

Распределение баллов в рамках текущего рейтинга и рейтинга промежуточной аттестации по учебной дисциплине (модулю) представлены в комплекте оценочных средств по дисциплине (модулю).

Полученные значения учебного рейтинга обучающихся в баллах переводятся в оценки, выставляемые по следующей шкале:

| Количество баллов | Отметка за экзамен/ зачёт с оценкой | Отметка о зачёте |
|-------------------|-------------------------------------|------------------|
| 80-100 | Отлично | Зачтено |
| 65-79 | Хорошо | |
| 50-64 | Удовлетворительно | |
| 0-49 | Неудовлетворительно | Не зачтено |

9 МЕТОДИЧЕСКИЕ УКАЗАНИЯ ДЛЯ ОБУЧАЮЩИХСЯ ПО ОСВОЕНИЮ ДИСЦИПЛИНЫ (МОДУЛЯ)

Алгоритм работы обучающихся для качественного усвоения дисциплины (модуля) включает в себя следующие действия:

1. Изучение рабочей программы дисциплины (модуля), что позволит правильно сориентироваться в содержании дисциплины (модуля), системе требований, предъявляемых к обучающемуся со стороны преподавателя.

2. Посещение и конспектирование лекций.

3. Обязательная подготовка к практическим (семинарским) и (или) лабораторным занятиям.

4. Изучение основной и дополнительной литературы, нормативных правовых актов, интернет-источников.

5. Выполнение всех видов самостоятельной работы.

10 ПЕРЕЧЕНЬ УЧЕБНОЙ ЛИТЕРАТУРЫ, НЕОБХОДИМОЙ ДЛЯ ОСВОЕНИЯ ДИСЦИПЛИНЫ (МОДУЛЯ)

10.1 Основная литература

| № п/п | Наименование | Кол-во экз. |
|-------|--|-------------|
| 1. | Афонин И.Д. Психология и педагогика высшей школы [Электронный ресурс]: учебник / И.Д. Афонин, А.И. Афонин. — Электрон. текстовые данные. — М. : Русайнс, 2016. — 244 с. — 978-5-4365-0891-7. — Режим доступа: http://www.iprbookshop.ru/61648.html | Эл. ресурс |
| 2. | Бордовская Н. В. Психология и педагогика: учебник для студентов высших учебных заведений / Н. В. Бордовская. - СПб. : Питер, 2013. - 622 с. | 2 |
| 3. | Жданко Т.А. Образовательно-профессиональное пространство вуза как педагогическое условие формирования конкурентоспособности личности студента [Электронный ресурс]: монография / Т.А. Жданко, О.Ф. Чупрова. — Электрон. текстовые данные. — Иркутск: Иркутский государственный лингвистический университет, 2012. — 184 с. — 978-5-88267-358-0. — Режим доступа: http://www.iprbookshop.ru/21093.html | Эл. ресурс |
| 4. | Загоруля Т. Б. Вопросы теории и практики использования инновационных педагогических технологий в высшем образовании: научная монография. Екатеринбург: УГГУ, 2015. — 164 с. | 2 |
| 5. | Марцинковская Т. Д. Психология и педагогика: учебник / Т. Д. Марцинковская, Л. А. Григорович. — М. : Проспект, 2010. - 464 с. | 2 |
| 6. | Специальная педагогика [Текст] : учеб. пособие для студ. высш. пед. учеб. заведений / Л.И. Аксенова [и др.] под ред. Н.М. Назаровой. — М. : Академия, 2000. — 400 с. https://uchebnikfree.com/pedagogika-spetsialnaya-uchebniki/spetsialnaya-pedagogika-uchebnika.html — ЭБС «IPRbooks» | Эл. ресурс |
| 7. | Специальная психология [Текст] : учеб. пособие для студ. высш. пед. учеб. заведений / В.И. Лубовский [и др.] под ред. В.И. Лубовского. — М. : Академия, 2015. — 464 с http://schzk-omut.ucoz.ru/metoda/book/-Pod_red-V.I.Lubovskogo-Specialnaya_psihologiya-Bo.pdf — ЭБС «IPRbooks» | Эл. ресурс |

10.2 Дополнительная литература

| № п/п | Наименование | Кол-во экз. |
|-------|--|-------------|
| 1 | Основы научных исследований / Б. И. Герасимов, В.В. Дробышева, Н. В. Злобина, Е. В. Нижегородов, Г. И. Терехова. — 2-е изд., доп. — М.: ФОРУМ: ИНФРА-М, 2015. — 272 с. | 41 |
| 2 | Загоруля Т. Б. Педагогическое проектирование модели актуализации личности студентов как носителей инновационной культуры в высшем образовании: научная монография. Екатеринбург: УГГУ, 2015. — 205 с. | 2 |
| 3 | Дементьева Ю.В. Основы работы с электронными образовательными ресурсами [Электронный ресурс] : учебное пособие / Ю.В. Дементьева. — Электрон. текстовые данные. — Саратов: Вузовское образование, 2017. — 80 с. — 978-5-906172-21-1. — Режим доступа: http://www.iprbookshop.ru/62066.html | Эл. ресурс |
| 4 | Лонцева И.А. Основы научных исследований [Электронный ресурс] : учебное пособие / И.А. Лонцева, В.И. Лазарев. — Электрон. текстовые данные. — Благовещенск: Дальневосточный государственный аграрный университет, 2015. — 185 с. — 978-5-9642-0321-6. — Режим доступа: http://www.iprbookshop.ru/55906.html | Эл. ресурс |
| 5 | Павлова О.А. Использование информационно-коммуникационных технологий в образовательном процессе [Электронный ресурс] : учебное пособие / О.А. Павлова, Н.И. Чиркова. — Электрон. текстовые данные. — Саратов: Вузовское образование, 2018. — 47 с. — 978-5-4487-0238-9. — Режим доступа: http://www.iprbookshop.ru/75273.html | Эл. ресурс |
| 6 | Пустынникова Е.В. Методология научного исследования [Электронный ресурс] : учебное пособие / Е.В. Пустынникова. — Электрон. текстовые данные. — Саратов: Ай Пи Эр Медиа, 2018. — 126 с. — 978-5-4486-0185-9. — Режим доступа: http://www.iprbookshop.ru/71569.html | Эл. ресурс |

| | | |
|---|--|------------|
| 7 | Сапух Т.В. Формирование читательской компетенции студентов университета [Электронный ресурс] : учебное пособие / Т.В. Сапух. — Электрон. текстовые данные. — Оренбург: Оренбургский государственный университет, ЭБС АСВ, 2016. — 110 с. — 978-5-7410-1502-5. — Режим доступа: http://www.iprbookshop.ru/69966.html | Эл. ресурс |
|---|--|------------|

10.3 Нормативные правовые акты

1. Об образовании в Российской Федерации [Электронный ресурс]: Федеральный закон от 29 декабря 2012 г. N 273-ФЗ- Режим доступа: ИПС «КонсультантПлюс».
2. О ратификации Конвенции о правах инвалидов» [Электронный ресурс]: Федеральный закон от 03 мая 2012 г. №46-ФЗ- Режим доступа: ИПС «КонсультантПлюс».
3. О социальной защите инвалидов в РФ [Электронный ресурс]: Федеральный закон от 24 нояб. 1995 г. № 181-фз (с доп. и изм.). - Режим доступа: ИПС «КонсультантПлюс».
4. Трудовой кодекс РФ [Электронный ресурс]: Федеральный закон от 30.12.2001 № 197-фз (с доп. и изм.). - Режим доступа: ИПС «КонсультантПлюс».

11 ПЕРЕЧЕНЬ РЕСУРСОВ ИНФОРМАЦИОННО – ТЕЛЕКОММУНИКАЦИОННОЙ СЕТИ «ИНТЕРНЕТ», НЕОБХОДИМЫХ ДЛЯ ОСВОЕНИЯ ДИСЦИПЛИНЫ (МОДУЛЯ), СОВРЕМЕННЫХ ПРОФЕССИОНАЛЬНЫХ БАЗ ДАННЫХ, ИНФОРМАЦИОННЫХ СПРАВОЧНЫХ СИСТЕМ

Ресурсы сети Интернет:

1. Единое окно доступа к образовательным ресурсам: – Режим доступа: <http://window.edu.ru>
2. Министерство труда и социальной защиты Российской Федерации: – Режим доступа: <http://www.rosmintrud.ru>
3. Международная организация труда (МОТ) –Режим доступа:<http://www.ilo.org>
4. Министерство труда и социальной защиты Российской Федерации: – Режим доступа: <https://mintrud.gov.ru/>
5. Международная организация труда (МОТ) – Режим доступа: <https://www.ilo.org/global/lang--en/index.htm>
6. Российский правовой портал – Режим доступа: <http://pravo.gov.ru/>
7. Социальная психология и общество. – Режим доступа: https://psyjournals.ru/social_psy/
8. Journal of Personality and Social Psychology / Журнал психологии личности и социальной психологии. – Режим доступа: <https://www.apa.org/pubs/journals/psp>

Информационные справочные системы:

Справочная правовая система «КонсультантПлюс»

Современные профессиональные базы данных:

E-library: электронная научная библиотека: <https://elibrary.ru>

Scopus: база данных рефератов и цитирования

<https://www.scopus.com/customer/profile/display.uri>

12. ПЕРЕЧЕНЬ ЛИЦЕНЗИОННОГО И СВОБОДНО РАСПРОСТРАНЯЕМОГО ПРОГРАММНОГО ОБЕСПЕЧЕНИЯ (В ТОМ ЧИСЛЕ ОТЕЧЕСТВЕННОГО), ИСПОЛЬЗУЕМОГО ПРИ ОСУЩЕСТВЛЕНИИ ОБРАЗОВАТЕЛЬНОГО ПРОЦЕССА ПО ДИСЦИПЛИНЕ (МОДУЛЮ)

1. Microsoft Windows 8 Professional

2. Microsoft Office Professional 2010
3. FineReader 12 Professional

13 ОПИСАНИЕ МАТЕРИАЛЬНО-ТЕХНИЧЕСКОЙ БАЗЫ, НЕОБХОДИМОЙ ДЛЯ ОСУЩЕСТВЛЕНИЯ ОБРАЗОВАТЕЛЬНОГО ПРОЦЕССА ПО ДИСЦИПЛИНЕ (МОДУЛЮ)

Реализация данной учебной дисциплины (модуля) осуществляется с использованием материально-технической базы, обеспечивающей проведение всех видов учебных занятий обучающихся, предусмотренных программой учебной дисциплины (модуля), соответствующей действующим санитарным и противопожарным правилам и нормам.

14 ОСОБЕННОСТИ РЕАЛИЗАЦИИ УЧЕБНОЙ ДИСЦИПЛИНЫ (МОДУЛЯ) ДЛЯ ЛИЦ С ИНВАЛИДНОСТЬЮ И ОГРАНИЧЕННЫМИ ВОЗМОЖНОСТЯМИ ЗДОРОВЬЯ

Освоение дисциплины (модуля) для обучающихся с инвалидностью и ограниченными возможностями здоровья может быть организовано с учётом особенностей их психофизического развития, индивидуальных возможностей и необходимых специальных условий их обучения.

При реализации данной дисциплины (модуля) используются различные образовательные технологии (в том числе дистанционные) с учётом их адаптации для обучающихся с инвалидностью и ограниченными возможностями здоровья в зависимости от вида и характера ограниченных возможностей здоровья обучающихся.

Образовательные технологии используются во всех основных видах учебной работы по дисциплине (модулю) (контактная работа, самостоятельная работа, индивидуальная работа), адаптируются с учётом способностей, особенностей восприятия, готовности к освоению учебного материала, имеющегося индивидуального социально-образовательного опыта обучающихся с инвалидностью и ограниченными возможностями здоровья.

При реализации дисциплины (модуля) конкретные формы и виды самостоятельной и индивидуальной работы обучающихся с инвалидностью и ограниченными возможностями здоровья устанавливаются преподавателем. Выбор форм и видов самостоятельной и индивидуальной работы обучающихся с инвалидностью и обучающихся с ограниченными возможностями здоровья осуществляется с учётом их способностей, особенностей восприятия и готовности к освоению учебного материала.

Обучающиеся из числа лиц с ограниченными возможностями здоровья и с инвалидностью при необходимости обеспечиваются печатными и (или) электронными образовательными ресурсами (учебники, учебные пособия, материалы для самостоятельной работы и т.д.) в формах, адаптированных к ограничениям их здоровья и восприятия информации:

- для лиц с нарушениями зрения:
 - в печатной форме увеличенным шрифтом;
 - в форме электронного документа;
- для лиц с нарушениями слуха:
 - в печатной форме;
 - в форме электронного документа;
- для лиц с нарушениями опорно-двигательного аппарата:
 - в печатной форме;
 - в форме электронного документа.

Данный перечень может быть конкретизирован в зависимости от контингента обучающихся.

Проведение текущего контроля успеваемости и промежуточной аттестации (конкретные формы и процедуры) для обучающихся с инвалидностью и ограниченными возможностями здоровья по дисциплине (модулю) устанавливается ФГБОУ ВО «УГГУ» самостоятельно с учётом ограничений их здоровья и доводятся до сведения обучающихся в сроки, определённые в локальных актах университета.

Процедура проведения промежуточной аттестации для обучающихся с инвалидностью и ограниченными возможностями здоровья при необходимости устанавливается с учётом индивидуальных психофизических особенностей (устно, письменно на бумаге, письменно на компьютере, в форме тестирования и т.п.). При необходимости предусматривается увеличение времени на подготовку к промежуточной аттестации, а также предоставляется дополнительное время для подготовки ответа в ходе промежуточной аттестации. При необходимости промежуточная аттестация может проводиться в несколько этапов. Возможно установление индивидуальных графиков проведения текущего контроля успеваемости и прохождения промежуточной аттестации.

Учебно-методические материалы для проведения текущего контроля успеваемости и промежуточной аттестации предоставляются в формах с учётом особенностей их психофизического развития, индивидуальных возможностей к восприятию информации.

Освоение дисциплины (модуля) и проведение процедуры оценивания результатов обучения обучающихся с инвалидностью и ограниченными возможностями здоровья предусматривает (в случае необходимости) использование специальных технических средств, необходимых им в связи с их индивидуальными особенностями. Эти средства могут быть предоставлены университетом, могут использоваться собственные технические средства.

Каждый обучающийся из числа лиц с инвалидностью и ограниченными возможностями здоровья в течение всего периода обучения при необходимости будет обеспечен индивидуальным неограниченным доступом к электронной информационно-образовательной среде УГГУ с использованием специальных технических и программных средств, содержащей электронные образовательные ресурсы, перечисленные в данной рабочей программе дисциплины (модуля) и иметь доступ к необходимому программному обеспечению, адаптированному для обучающихся инвалидов и обучающихся с ограниченными возможностями здоровья.

МИНОБРНАУКИ РОССИИ

ФГБОУ ВО «Уральский государственный горный университет»



УТВЕРЖДАЮ
Проект на учебно-методическому
комплексу
С.А.Упоров

РАБОЧАЯ ПРОГРАММА ДИСЦИПЛИНЫ (МОДУЛЯ)

ФТД.02 СРЕДСТВА КОММУНИКАЦИИ В УЧЕБНОЙ И ПРОФЕССИОНАЛЬНОЙ ДЕЯТЕЛЬНОСТИ

Направление подготовки

20.04.01 Техносферная безопасность

Направленность (профиль)

Экологический менеджмент предприятий и территорий

год набора: 2022

Одобен на заседании кафедры

Управления персоналом

(название кафедры)

Зав.кафедрой

Ветош
(подпись)

Ветошкина Т.А.

(Фамилия И.О.)

Протокол № 1 от 07.09.2022

(Дата)

Рассмотрен методической комиссией
факультета

Инженерно-экономического

(название факультета)

Зав.кафедрой

Моч
(подпись)

Мочалова Л.А.

(Фамилия И.О.)

Протокол № 1 от 13.09.2022

(Дата)

Екатеринбург

Автор: Автор: Полянок О.В., к.пс.н., доцент

Рабочая программа дисциплины (модуля) согласована с выпускающей кафедрой инженерной экологии

Заведующий кафедрой

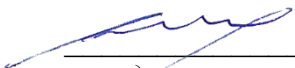

подпись

А. В. Хохряков
И.О. Фамилия

Аннотация рабочей программы дисциплины (модуля) Средства коммуникации в учебной и профессиональной деятельности

Трудоемкость дисциплины (модуля): 2 з.е. 72 часа.

Форма промежуточной аттестации – зачёт

Цель дисциплины (модуля): формирование у студентов с ограниченными возможностями здоровья теоретических знаний и практических умений и навыков использования приемов и методов интеллектуальной деятельности, необходимых для успешной адаптации в информационно-образовательной среде вуза и самостоятельной организации учебного труда в его различных формах

Компетенции, формируемые в процессе изучения дисциплины (модуля):

универсальные

- способен осуществлять социальное взаимодействие и реализовывать свою роль в команде (УК-3);
- способен управлять своим временем, выстраивать и реализовывать траекторию саморазвития на основе принципов образования в течение всей жизни (УК-6).

Результат изучения дисциплины (модуля):

Знать:

- теоретические основы, структуру и содержание процесса межличностной и деловой коммуникации;
- современное состояние развития технических и программных средств коммуникации универсального и специального назначения;
- методы и способы эффективной коммуникации в устной и письменной формах;
- методы и способы развития персональной коммуникативной компетентности;
- причины возникновения барьеров непонимания в процессе социального взаимодействия и способы их устранения;
- способы предупреждения конфликтов и выхода из конфликтных ситуаций.

Уметь:

- организовать, учитывая собственные особенности общения, эффективную коммуникативную деятельность языковыми и техническими средствами;
- анализировать процесс межличностной и деловой коммуникации;
- определять специфику коммуникации в зависимости от ситуации взаимодействия
- анализировать собственные особенности коммуникативного поведения;
- анализировать причины возникновения деструктивных коммуникативных явлений в коллективе;
- находить пути преодоления конфликтных ситуаций, встречающихся как в пределах учебной жизни, так и вне ее.

Владеть:

- языковыми и техническими средствами деловой и межличностной коммуникации, учитывая собственные особенности общения;
- навыками осуществления эффективной коммуникации в процессе совместной профессиональной деятельности коллектива;
- навыками построения взаимоотношений в соответствии с коммуникативной ситуацией;
- навыками совершенствования персональной коммуникативной компетентности;
- навыками прогнозирования и предупреждения деструктивных коммуникативных явлений в коллективе;

- способами предупреждения конфликтов и разрешения конфликтных ситуаций.

1 ЦЕЛИ ОСВОЕНИЯ ДИСЦИПЛИНЫ (МОДУЛЯ)

Целью освоения учебной дисциплины «Средства коммуникации в учебной и профессиональной деятельности» является формирование у студентов теоретических знаний и практических умений и навыков эффективного коммуникативного и социального взаимодействия с лицами с ограниченными возможностями здоровья с учетом их поведенческих особенностей

Для достижения указанной цели необходимо:

- *ознакомление* обучаемых с основами профессиональной и деловой культуры общения с лицами с ограниченными возможностями здоровья и инвалидами;
- *обучение* студентов навыками использования альтернативных средств коммуникации в учебной и будущей профессиональной деятельности, необходимыми в сфере активного социального взаимодействия.

2 ПЕРЕЧЕНЬ ПЛАНИРУЕМЫХ РЕЗУЛЬТАТОВ ОБУЧЕНИЯ ПО ДИСЦИПЛИНЕ (МОДУЛЮ)

Результаты освоения дисциплины (модуля) и формируемые у обучающихся компетенции определены в таблице 2.1

Таблица 2.1 Формируемые компетенции и результаты обучения

| Код и наименование компетенции | Результаты обучения | | Код и наименование индикатора достижения компетенции |
|--|---------------------|---|---|
| 1 | 2 | | 3 |
| УК-3 Способен осуществлять социальное взаимодействие и реализовывать свою роль в команде | знать | <ul style="list-style-type: none"> - теоретические основы, структуру и содержание процесса межличностной и деловой коммуникации; - современное состояние развития технических и программных средств коммуникации универсального и специального назначения; - методы и способы эффективной коммуникации в устной и письменной формах; - причины возникновения барьеров непонимания в процессе социального взаимодействия и способы их устранения; - способы предупреждения конфликтов и выхода из конфликтных ситуаций. | УК-3.1 Взаимодействует с другими членами команды для достижения поставленной задачи УК-3.2 Выбирает стратегии поведения в команде в зависимости от условий.. |
| | уметь | <ul style="list-style-type: none"> - анализировать процесс межличностной и деловой коммуникации; - организовать, учитывая собственные особенности общения, эффективную коммуникативную деятельность языковыми и техническими средствами; - определять специфику коммуникации в зависимости от ситуации взаимодействия; - анализировать причины возникновения деструктивных коммуникативных явлений в коллективе; | |

| | | | |
|--|---------|---|---|
| | | - находить пути преодоления конфликтных ситуаций, встречающихся как в пределах учебной жизни, так и вне ее; | |
| | владеть | - навыками построения взаимоотношений в соответствии с коммуникативной ситуацией; - языковыми и техническими средствами деловой и межличностной коммуникации, учитывая собственные особенности общения; - навыками осуществления эффективной коммуникации в процессе совместной профессиональной деятельности коллектива; - навыками прогнозирования и предупреждения деструктивных коммуникативных явлений в коллективе; - способами предупреждения конфликтов и разрешения конфликтных ситуаций | |
| УК-6. Способен управлять своими временем, выстраивать и реализовывать траекторию саморазвития на основе принципов образования в течение всей жизни | знать | - методы и способы развития персональной коммуникативной компетентности; | УК-6.3 Адекватно определяет свою самооценку, осуществляет самопрезентацию, составляет резюме. |
| | уметь | - анализировать собственные особенности коммуникативного поведения | |
| | владеть | - навыками совершенствования персональной коммуникативной компетентности | |

3 МЕСТО ДИСЦИПЛИНЫ (МОДУЛЯ) В СТРУКТУРЕ ОБРАЗОВАТЕЛЬНОЙ ПРОГРАММЫ

Дисциплина « Средства коммуникации в учебной и профессиональной деятельности» является факультативной дисциплиной части, формируемой участниками образовательных отношений, Блока ФТД «Факультативные дисциплины» по направлению подготовки учебного плана по направлению подготовки 20.04.01 Техносферная безопасность

4 ОБЪЕМ ДИСЦИПЛИНЫ (МОДУЛЯ) В ЗАЧЕТНЫХ ЕДИНИЦАХ С УКАЗАНИЕМ КОЛИЧЕСТВА АКАДЕМИЧЕСКИХ ЧАСОВ, ВЫДЕЛЕННЫХ НА КОНТАКТНУЮ РАБОТУ ОБУЧАЮЩИХСЯ С ПРЕПОДАВАТЕЛЕМ (ПО ВИДАМ УЧЕБНЫХ ЗАНЯТИЙ) И НА САМОСТОЯТЕЛЬНУЮ РАБОТУ

| кол-во з.е. | | Трудоемкость дисциплины | | | | | | контрольные, расчетно-графические работы, рефераты | курсовые работы (проекты) |
|-------------|--------|-------------------------|--------|----|-------|------|--|--|---------------------------|
| | | часы | | | | | | | |
| общая | лекции | практ.зан. | лабор. | СР | зачет | экз. | | | |
| | | | | | | | | | |

| | | | | | | | | | |
|-------------------------------|----|----|----|--|----|---|--|--|--|
| <i>очная форма обучения</i> | | | | | | | | | |
| 2 | 72 | 18 | 18 | | 36 | + | | | |
| <i>заочная форма обучения</i> | | | | | | | | | |
| 2 | 72 | 4 | 4 | | 64 | + | | | |

**5 СОДЕРЖАНИЕ ДИСЦИПЛИНЫ (МОДУЛЯ),
СТРУКТУРИРОВАННОЕ ПО ТЕМАМ (РАЗДЕЛАМ) С УКАЗАНИЕМ
ОТВЕДЕННОГО НА НИХ КОЛИЧЕСТВА АКАДЕМИЧЕСКИХ ЧАСОВ И ВИДОВ
УЧЕБНЫХ ЗАНЯТИЙ**

5.1 Тематический план изучения дисциплины (модуля)

Для студентов очной формы обучения:

| № | Тема | Контактная работа обучающихся с преподавателем | | | Практическая подготовка | Самостоятельная работа |
|--------------|--|--|-----------------------------|-----------------|-------------------------|------------------------|
| | | лекции | практич. занятия/ др. формы | лаборат. работы | | |
| 1. | Сущность коммуникации в разных социальных сферах. Основные функции и виды коммуникации | 4 | 2 | | | 4 |
| 2. | Специфика вербальной и невербальной коммуникации | 2 | 2 | | | 4 |
| 3. | Эффективное общение | 2 | 2 | | 4 | 4 |
| 4. | Основные коммуникативные барьеры и пути их преодоления в межличностном общении. Стили поведения в конфликтной ситуации | 4 | 4 | | | 4 |
| 5. | Виды и формы взаимодействия студентов, связанных с различными аспектами учебы и жизнедеятельности студентов инвалидов | 4 | 4 | | 4 | 4 |
| 6. | Формы, методы, технологии самопрезентации | 2 | 4 | | 4 | 4 |
| ИТОГО | | 18 | 18 | | | 36 |

Для студентов очно-заочной формы обучения:

| № п/п | Тема, раздел | Контактная работа обучающихся с преподавателем | | | Практическая подготовка | Самостоятельная работа |
|-------|--------------|--|-----------------------------|-------------------|-------------------------|------------------------|
| | | лекции | практич. занятия/ др. формы | лаборат. занятия. | | |
| | | | | | | |

| | | | | | | |
|----|--|----------|----------|--|---|-----------|
| 1. | Сущность коммуникации в разных социальных сферах. Основные функции и виды коммуникации | 1 | | | | 9 |
| 2. | Специфика вербальной и невербальной коммуникации | | 1 | | | 8 |
| 3. | Эффективное общение | 1 | 1 | | 4 | 9 |
| 4. | Основные коммуникативные барьеры и пути их преодоления в межличностном общении. Стили поведения в конфликтной ситуации | 1 | | | | 8 |
| 5. | Виды и формы взаимодействия студентов, связанных с различными аспектами учебы и жизнедеятельности студентов инвалидов | 1 | 1 | | 4 | 9 |
| 6. | Формы, методы, технологии самопрезентации | | 1 | | 4 | 9 |
| | ИТОГО | 4 | 4 | | | 64 |

5.2 Содержание учебной дисциплины (модуля)

Тема 1. Сущность коммуникации в разных социальных сферах. Основные функции и виды коммуникации

Роль коммуникаций в жизни человека. Межличностное общение как предмет научного познания. Структура общения. Общение людей, имеющих нарушения слуха, зрения, речи. Средства, виды, функции коммуникации. Речевые способности и их роль в профессиональном общении.

Деловое общение: содержание, цель, функции. Деловые переговоры: основные стадии, порядок ведения, методы ведения, типы принимаемых решений. Этика дистанционного общения: письма, официальные запросы, телефонное общение, интернет, SMS-сообщения.

Тема 2. Специфика вербальной и невербальной коммуникации

Вербальная коммуникация: специфика, формы, стили, контексты вербальной коммуникации. Невербальная коммуникация: сущность, основные формы и способы.

Тема 3. Эффективное общение

Условия эффективного общения. Восприятие и понимание человека человеком. Типичные ошибки первого впечатления. Обратная связь и стили слушания. Критерии эффективности коммуникации. Принципы построения успешного межличностного общения.

Тема 4. Основные коммуникативные барьеры и пути их преодоления в межличностном общении. Стили поведения в конфликтной ситуации

Основные причины конфликтов в межличностном общении. Барьеры общения в условиях образовательной среды. Сложности межличностного общения лиц, имеющих ограничения здоровья. Барьер речи. Способы организации взаимодействия, пути решения конфликтов.

Понятие о защитных механизмах психики. Поведение в эмоционально напряженных ситуациях: техники, снижающие и повышающие напряжение.

Тема 5. Виды и формы взаимодействия студентов, связанных с различными аспектами учебы и жизнедеятельности студентов инвалидов

Понятие о группе и коллективе. Структура и виды группы. Факторы сплоченности коллектива. Динамические процессы в группе: групповое давление, феномен группомыслия, феномен подчинения авторитету. Виды и формы взаимодействия. Обособление. Диктат. Подчинение. Вызов. Выгода. Соперничество. Сотрудничество. Взаимодействие. Взаимопонимание.

Основные подразделения и сотрудники образовательной организации, в том числе, занимающиеся вопросами сопровождения учебы студентов-инвалидов. Организация учебного процесса в образовательной организации с учетом соблюдения требований федеральных стандартов образования. Формы, виды учебных занятий. Основные трудности и проблемы, встречающиеся у студентов-инвалидов в процессе обучения. Пути их решения.

Тема 6. Формы, методы, технологии самопрезентации

Самопрезентация как управление впечатлением. Виды презентаций. Психологические особенности и этапы подготовки публичного выступления. Секреты успешного публичного выступления.

6 ОБРАЗОВАТЕЛЬНЫЕ ТЕХНОЛОГИИ

Освоение дисциплины (модуля) предусматривает репродуктивные (информационные лекции, опросы, работа с книгой и т.д.); активные (доклады, работа с информационными ресурсами, решение задач, кейсов и проч.); интерактивные (бизнес-кейсы, групповые дискуссии, тренинги, анализ ситуаций, деловые и ролевые игры, круглые столы, иные) технологии обучения.

7 ПЕРЕЧЕНЬ УЧЕБНО-МЕТОДИЧЕСКОГО ОБЕСПЕЧЕНИЯ ДЛЯ САМОСТОЯТЕЛЬНОЙ РАБОТЫ ОБУЧАЮЩИХСЯ ПО ДИСЦИПЛИНЕ (МОДУЛЮ)

Для организации самостоятельной работы обучающихся по изучению дисциплины «Средства коммуникации в учебной и профессиональной деятельности» кафедрой подготовлены *Методические указания по организации самостоятельной работы и задания для обучающихся направления 20.04.01 Техносферная безопасность*

Форма контроля самостоятельной работы студентов – проверка на практическом занятии, зачет

8 ОЦЕНОЧНЫЕ МАТЕРИАЛЫ ДЛЯ ПРОВЕДЕНИЯ ТЕКУЩЕГО КОНТРОЛЯ УСПЕВАЕМОСТИ И ПРОМЕЖУТОЧНОЙ АТТЕСТАЦИИ ОБУЧАЮЩИХСЯ ПО ДИСЦИПЛИНЕ (МОДУЛЮ)

Оценка результатов обучения осуществляется в ходе текущего контроля успеваемости и промежуточной аттестации.

Формы и методы текущего контроля: экспертное наблюдение и оценка результата деятельности обучающегося на учебных занятиях, экспертная оценка выполненных самостоятельных работ, оценка результатов оценочных мероприятий.

Оценочные средства: тест, опрос, доклад, практико-ориентированное задание, творческое задание

| <i>№ п/п</i> | <i>Тема</i> | <i>Конкретизированные результаты обучения</i> | <i>Оценочные средства</i> |
|------------------|-------------|---|-------------------------------|
|------------------|-------------|---|-------------------------------|

| | | | |
|----|--|---|---|
| 1 | Сущность коммуникации в разных социальных сферах. Основные функции и виды коммуникации | <i>Знать:</i> теоретические основы, структуру и содержание процесса межличностной и деловой коммуникации; <i>Уметь:</i> анализировать процесс межличностной и деловой коммуникации <i>Владеть:</i> навыками построения взаимоотношений в соответствии с коммуникативной ситуацией. | Тест, опрос, практико-ориентированное задание |
| 2 | Специфика вербальной и невербальной коммуникации | <i>Знать:</i> современное состояние развития технических и программных средств коммуникации универсального и специального назначения; <i>Уметь:</i> организовать, учитывая собственные особенности общения, эффективную коммуникативную деятельность языковыми и техническими средствами; <i>Владеть:</i> языковыми и техническими средствами деловой и межличностной коммуникации, учитывая собственные особенности общения. | Тест, практико-ориентированное задание, |
| 3 | Эффективное общение | <i>Знать:</i> методы и способы эффективной коммуникации в устной и письменной формах; <i>Уметь:</i> определять специфику коммуникации в зависимости от ситуации взаимодействия; <i>Владеть:</i> навыками осуществления эффективной коммуникации в процессе совместной профессиональной деятельности коллектива. | Тест, опрос, доклад, практико-ориентированное задание, творческое задание |
| 4. | Основные коммуникативные барьеры и пути их преодоления в межличностном общении. Стили поведения в конфликтной ситуации | <i>Знать:</i> причины возникновения барьеров непонимания в процессе социального взаимодействия и способы их устранения; <i>Уметь:</i> анализировать причины возникновения деструктивных коммуникативных явлений в коллективе; <i>Владеть:</i> навыками прогнозирования и предупреждения деструктивных коммуникативных явлений в коллективе. | Тест, опрос, доклад, практико-ориентированное задание |
| 5 | Виды и формы взаимодействия студентов, связанных с различными аспектами учебы и жизнедеятельности студентов инвалидов | <i>Знать:</i> способы предупреждения конфликтов и выхода из конфликтных ситуаций; <i>Уметь:</i> находить пути преодоления конфликтных ситуаций, встречающихся как в пределах учебной жизни, так и вне ее; <i>Владеть:</i> способами предупреждения конфликтов и разрешения конфликтных ситуаций. | Тест, опрос, практико-ориентированное задание, творческое задание |
| 6 | Формы, методы, технологии самопрезентации | <i>Знать:</i> методы и способы развития персональной коммуникативной компетентности; <i>Уметь:</i> анализировать собственные особенности коммуникативного поведения; <i>Владеть:</i> навыками совершенствования персональной коммуникативной компетентности | Тест, опрос, практико-ориентированное творческое задание |

Промежуточная аттестация по итогам освоения дисциплины (модуля) проводится в форме *зачета*.

Для осуществления текущего контроля знаний, умений, владений и промежуточной аттестации обучающихся используется комплект оценочных средств по дисциплине (модулю).

При реализации дисциплины (модуля) используется балльно-рейтинговая система оценки учебной деятельности в соответствии с Положением о балльно-рейтинговой

системе оценки учебной деятельности (учебном рейтинге) обучающихся в ФГБОУ ВО «Уральский государственный горный университет» (СМК ОД.Пл.04-06.222-2021).

Распределение баллов в рамках текущего рейтинга и рейтинга промежуточной аттестации по учебной дисциплине (модулю) представлены в комплекте оценочных средств по дисциплине (модулю).

Полученные значения учебного рейтинга обучающихся в баллах переводятся в оценки, выставляемые по следующей шкале:

| Количество баллов | Отметка за экзамен/ зачёт с оценкой | Отметка о зачёте |
|-------------------|-------------------------------------|------------------|
| 80-100 | Отлично | Зачтено |
| 65-79 | Хорошо | |
| 50-64 | Удовлетворительно | |
| 0-49 | Неудовлетворительно | Не зачтено |

9 МЕТОДИЧЕСКИЕ УКАЗАНИЯ ДЛЯ ОБУЧАЮЩИХСЯ ПО ОСВОЕНИЮ ДИСЦИПЛИНЫ (МОДУЛЯ)

Алгоритм работы обучающихся для качественного усвоения дисциплины (модуля) включает в себя следующие действия:

1. Изучение рабочей программы дисциплины (модуля), что позволит правильно сориентироваться в содержании дисциплины (модуля), системе требований, предъявляемых к обучающемуся со стороны преподавателя.
2. Посещение и конспектирование лекций.
3. Обязательная подготовка к практическим (семинарским) и (или) лабораторным занятиям.
4. Изучение основной и дополнительной литературы, нормативных правовых актов, интернет-источников.
5. Выполнение всех видов самостоятельной работы.

10 ПЕРЕЧЕНЬ УЧЕБНОЙ ЛИТЕРАТУРЫ, НЕОБХОДИМОЙ ДЛЯ ОСВОЕНИЯ ДИСЦИПЛИНЫ (МОДУЛЯ)

10.1 Основная литература

| № п/п | Наименование | Кол-во экз. |
|-------|--|-------------|
| 1. | Бороздина Г.В. Психология и этика деловых отношений [Электронный ресурс] : учебное пособие / Г.В. Бороздина. — Электрон. текстовые данные. — Минск: Республиканский институт профессионального образования (РИПО), 2015. — 228 с. — 978-985-503-500-9. — Режим доступа: http://www.iprbookshop.ru/67604.html | Эл. ресурс |
| 2. | Курганская М.Я. Деловые коммуникации [Электронный ресурс] : курс лекций / М.Я. Курганская. — Электрон. текстовые данные. — М. : Московский гуманитарный университет, 2013. — 121 с. — 978-5-98079-935-9. — Режим доступа: http://www.iprbookshop.ru/22455.htm | Эл. ресурс |
| 3. | Специальная педагогика [Текст] : учеб. пособие для студ. высш. пед. учеб. заведений / Л.И. Аксенова [и др.] под ред. Н.М. Назаровой. — М. : Академия, 2000. — 400 с. https://uchebnikfree.com/pedagogika-spetsialnaya-uchebniki/spetsialnaya-pedagogika-uchebnika.html — ЭБС «IPRbooks» | Эл. ресурс |
| 4. | Специальная психология [Текст] : учеб. пособие для студ. высш. пед. учеб. заведений / В.И. Лубовский [и др.] под ред. В.И. Лубовского. — М. : Академия, 2015. — 464 с http://schzk-omut.ucoz.ru/metoda/book/-Pod_red-V.I.Lubovskogo-Specialnaya_psihologiya-Bo.pdf — ЭБС «IPRbooks» | Эл. ресурс |

10.2 Дополнительная литература

| № п/п | Наименование | Кол-во экз. |
|-------|--|-------------|
| 1 | <i>Деловые коммуникации</i> [Электронный ресурс] : учебное пособие / . — Электрон. текстовые данные. — Ставрополь: Ставропольский государственный аграрный университет, 2013. — 92 с. — 2227-8397. — Режим доступа: http://www.iprbookshop.ru/47297.html | Эл. ресурс |
| 2 | <i>Деловые коммуникации</i> [Электронный ресурс] : учебное пособие / М.Г. Круталевич [и др.]. — Электрон. текстовые данные. — Оренбург: Оренбургский государственный университет, ЭБС АСВ, 2015. — 216 с. — 978-5-7410-1378-6. — Режим доступа: http://www.iprbookshop.ru/61357.html | Эл. ресурс |
| 3 | <i>Деловые коммуникации</i> [Электронный ресурс] : учебное пособие / М.Г. Круталевич [и др.]. — Электрон. текстовые данные. — Оренбург: Оренбургский государственный университет, ЭБС АСВ, 2015. — 216 с. — 978-5-7410-1378-6. — Режим доступа: http://www.iprbookshop.ru/61357.html | Эл. ресурс |
| 4 | <i>Емельянова Е.А.</i> Деловые коммуникации [Электронный ресурс] : учебное пособие / Е.А. Емельянова. — Электрон. текстовые данные. — Томск: Томский государственный университет систем управления и радиоэлектроники, Эль Контент, 2014. — 122 с. — 978-5-4332-0185-9. — Режим доступа: http://www.iprbookshop.ru/72086.html | Эл. ресурс |

10.3 Нормативные правовые акты

1. Об образовании в Российской Федерации [Электронный ресурс]: Федеральный закон от 29 декабря 2012 г. N 273-ФЗ- Режим доступа: ИПС «КонсультантПлюс».
2. Трудовой кодекс РФ [Электронный ресурс]: Федеральный закон от 30.12.2001 № 197-ФЗ (с доп. и изм.). - Режим доступа: ИПС «КонсультантПлюс».

11 ПЕРЕЧЕНЬ РЕСУРСОВ ИНФОРМАЦИОННО – ТЕЛЕКОММУНИКАЦИОННОЙ СЕТИ «ИНТЕРНЕТ», НЕОБХОДИМЫХ ДЛЯ ОСВОЕНИЯ ДИСЦИПЛИНЫ (МОДУЛЯ), СОВРЕМЕННЫХ ПРОФЕССИОНАЛЬНЫХ БАЗ ДАННЫХ, ИНФОРМАЦИОННЫХ СПРАВОЧНЫХ СИСТЕМ

Ресурсы сети Интернет:

1. Единое окно доступа к образовательным ресурсам: – Режим доступа: <http://window.edu.ru>
2. Министерство труда и социальной защиты Российской Федерации: – Режим доступа: <http://www.rosmintrud.ru>
3. Международная организация труда (МОТ) –Режим доступа:<http://www.ilo.org>
4. Министерство труда и социальной защиты Российской Федерации: – Режим доступа: <https://mintrud.gov.ru/>
5. Международная организация труда (МОТ) – Режим доступа: <https://www.ilo.org/global/lang--en/index.htm>
6. Российский правовой портал – Режим доступа: <http://pravo.gov.ru/>
7. Социальная психология и общество. – Режим доступа: https://psyjournals.ru/social_psy/
8. Journal of Personality and Social Psychology / Журнал психологии личности и социальной психологии. – Режим доступа: <https://www.apa.org/pubs/journals/psp>

Информационные справочные системы:

Справочная правовая система «КонсультантПлюс»

Современные профессиональные базы данных:

E-library: электронная научная библиотека: <https://elibrary.ru>

Scopus: база данных рефератов и цитирования

<https://www.scopus.com/customer/profile/display.uri>

12. ПЕРЕЧЕНЬ ЛИЦЕНЗИОННОГО И СВОБОДНО РАСПРОСТРАНЯЕМОГО ПРОГРАММНОГО ОБЕСПЕЧЕНИЯ (В ТОМ ЧИСЛЕ ОТЕЧЕСТВЕННОГО), ИСПОЛЬЗУЕМОГО ПРИ ОСУЩЕСТВЛЕНИИ ОБРАЗОВАТЕЛЬНОГО ПРОЦЕССА ПО ДИСЦИПЛИНЕ (МОДУЛЮ)

1. Microsoft Windows 8 Professional
2. Microsoft Office Professional 2010
3. FineReader 12 Professional

13 ОПИСАНИЕ МАТЕРИАЛЬНО-ТЕХНИЧЕСКОЙ БАЗЫ, НЕОБХОДИМОЙ ДЛЯ ОСУЩЕСТВЛЕНИЯ ОБРАЗОВАТЕЛЬНОГО ПРОЦЕССА ПО ДИСЦИПЛИНЕ (МОДУЛЮ)

Реализация данной учебной дисциплины (модуля) осуществляется с использованием материально-технической базы, обеспечивающей проведение всех видов учебных занятий обучающихся, предусмотренных программой учебной дисциплины (модуля), соответствующей действующим санитарным и противопожарным правилам и нормам.

14 ОСОБЕННОСТИ РЕАЛИЗАЦИИ УЧЕБНОЙ ДИСЦИПЛИНЫ (МОДУЛЯ) ДЛЯ ЛИЦ С ИНВАЛИДНОСТЬЮ И ОГРАНИЧЕННЫМИ ВОЗМОЖНОСТЯМИ ЗДОРОВЬЯ

Освоение дисциплины (модуля) для обучающихся с инвалидностью и ограниченными возможностями здоровья может быть организовано с учётом особенностей их психофизического развития, индивидуальных возможностей и необходимых специальных условий их обучения.

При реализации данной дисциплины (модуля) используются различные образовательные технологии (в том числе дистанционные) с учётом их адаптации для обучающихся с инвалидностью и ограниченными возможностями здоровья в зависимости от вида и характера ограниченных возможностей здоровья обучающихся.

Образовательные технологии используются во всех основных видах учебной работы по дисциплине (модулю) (контактная работа, самостоятельная работа, индивидуальная работа), адаптируются с учётом способностей, особенностей восприятия, готовности к освоению учебного материала, имеющегося индивидуального социально-образовательного опыта обучающихся с инвалидностью и ограниченными возможностями здоровья.

При реализации дисциплины (модуля) конкретные формы и виды самостоятельной и индивидуальной работы обучающихся с инвалидностью и ограниченными возможностями здоровья устанавливаются преподавателем. Выбор форм и видов самостоятельной и индивидуальной работы обучающихся с инвалидностью и обучающихся с ограниченными возможностями здоровья осуществляется с учётом их способностей, особенностей восприятия и готовности к освоению учебного материала.

Обучающиеся из числа лиц с ограниченными возможностями здоровья и с инвалидностью при необходимости обеспечиваются печатными и (или) электронными образовательными ресурсами (учебники, учебные пособия, материалы для самостоятельной работы и т.д.) в формах, адаптированных к ограничениям их здоровья и восприятия информации:

для лиц с нарушениями зрения:

- в печатной форме увеличенным шрифтом;
- в форме электронного документа;

для лиц с нарушениями слуха:

- в печатной форме;
- в форме электронного документа;

- для лиц с нарушениями опорно-двигательного аппарата:
- в печатной форме;
 - в форме электронного документа.

Данный перечень может быть конкретизирован в зависимости от контингента обучающихся.

Проведение текущего контроля успеваемости и промежуточной аттестации (конкретные формы и процедуры) для обучающихся с инвалидностью и ограниченными возможностями здоровья по дисциплине (модулю) устанавливается ФГБОУ ВО «УГГУ» самостоятельно с учётом ограничений их здоровья и доводятся до сведения обучающихся в сроки, определённые в локальных актах университета.

Процедура проведения промежуточной аттестации для обучающихся с инвалидностью и ограниченными возможностями здоровья при необходимости устанавливается с учётом индивидуальных психофизических особенностей (устно, письменно на бумаге, письменно на компьютере, в форме тестирования и т.п.). При необходимости предусматривается увеличение времени на подготовку к промежуточной аттестации, а также предоставляется дополнительное время для подготовки ответа в ходе промежуточной аттестации. При необходимости промежуточная аттестация может проводиться в несколько этапов. Возможно установление индивидуальных графиков проведения текущего контроля успеваемости и прохождения промежуточной аттестации.

Учебно-методические материалы для проведения текущего контроля успеваемости и промежуточной аттестации предоставляются в формах с учётом особенностей их психофизического развития, индивидуальных возможностей к восприятию информации.

Освоение дисциплины (модуля) и проведение процедуры оценивания результатов обучения обучающихся с инвалидностью и ограниченными возможностями здоровья предусматривает (в случае необходимости) использование специальных технических средств, необходимых им в связи с их индивидуальными особенностями. Эти средства могут быть предоставлены университетом, могут использоваться собственные технические средства.

Каждый обучающийся из числа лиц с инвалидностью и ограниченными возможностями здоровья в течение всего периода обучения при необходимости будет обеспечен индивидуальным неограниченным доступом к электронной информационно-образовательной среде УГГУ с использованием специальных технических и программных средств, содержащей электронные образовательные ресурсы, перечисленные в данной рабочей программе дисциплины (модуля) и иметь доступ к необходимому программному обеспечению, адаптированному для обучающихся инвалидов и обучающихся с ограниченными возможностями здоровья.

МИНОБРНАУКИ РОССИИ

ФГБОУ ВО «Уральский государственный горный университет»



РАБОЧАЯ ПРОГРАММА ДИСЦИПЛИНЫ (МОДУЛЯ)
ФТД.03 СОЦИАЛЬНАЯ ЗАЩИТА И СОЦИАЛЬНАЯ АДАПТАЦИЯ

Направление подготовки
20.04.01 Техносферная безопасность

Направленность (профиль)
Экологический менеджмент предприятий и территорий

год набора: 2023

Одобен на заседании кафедры

Управления персоналом

(название кафедры)

Зав.кафедрой

Ветош
(подпись)

Ветошкина Т.А.

(Фамилия И.О.)

Протокол № 1 от 07.09.2022

(Дата)

Рассмотрен методической комиссией
факультета

Инженерно-экономического

(название факультета)

Зав.кафедрой

Моч
(подпись)

Мочалова Л.А.

(Фамилия И.О.)

Протокол № 1 от 13.09.2022

(Дата)

Екатеринбург

Автор: Полянок О.В., к.пс.н., доцент

Рабочая программа дисциплины (модуля) согласована с выпускающей кафедрой инженерной экологии

Заведующий кафедрой

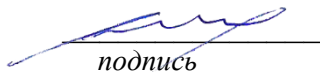

подпись

А. В. Хохряков
И.О. Фамилия

Аннотация рабочей программы дисциплины (модуля) «Социальная защита и социальная адаптация»

Трудоемкость дисциплины (модуля): 2 з.е. 72 часа.

Форма промежуточной аттестации – зачёт

Цель дисциплины (модуля): формирование у студентов теоретических знаний и практических умений и навыков реализации инклюзивной профессиональной и социальной деятельности.

Компетенции, формируемые в процессе изучения дисциплины (модуля):

универсальные

- способен осуществлять деловую коммуникацию в устной и письменной формах на государственном языке Российской Федерации и иностранном (ых) языке (ах) (УК-4);
- способен воспринимать межкультурное разнообразие общества в социально-историческом, этическом и философском контексте (УК-5);
- способен использовать базовые дефектологические знания в социальной и профессиональной сферах (УК-9).

Результат изучения дисциплины (модуля):

Знать:

- сущность социальных этнических, конфессиональных и культурных различий в коллективе;
- механизмы социальной адаптации в коллективе, правила активного стиля общения и успешной самопрезентации в деловой коммуникации;
- психологические особенности личности и поведения людей с ограниченными возможностями здоровья, с лицами из числа инвалидов;
- требования, предъявляемые к организации инклюзивной профессиональной и социальной деятельности.
- основополагающие международные документы, относящиеся к правам инвалидов;
- правовые основы Гражданского, Трудового кодексов РФ, относящиеся к правам инвалидов, социального обеспечения.

Уметь:

- толерантно воспринимать социальные, этнические, конфессиональные и культурные различия в коллективе;
- использовать механизмы социальной и профессиональной адаптации в профессиональной деятельности;
- использовать основополагающие международные документы, относящиеся к правам инвалидов, в различных сферах профессиональной деятельности;
- применять нормы Гражданского и Трудового кодекса РФ, относящиеся к правам инвалидов в профессиональной деятельности;
- выстраивать и осуществлять совместную профессиональную деятельность с лицами с ограниченными возможностями здоровья, с лицами из числа инвалидов с учетом их поведенческих особенностей;
- организовывать и осуществлять инклюзивную социальную деятельность.

Владеть:

- навыками адекватного отношения к собственным особенностям и их учета при выборе направления профессиональной деятельности;
- навыками осуществления совместной социо-культурной и профессиональной деятельности коллектива;
- навыками использования в различных сферах профессиональной деятельности; основополагающих международных документов, относящихся к правам инвалидов;

- нормами Гражданского и Трудового кодекса РФ, относящиеся к правам инвалидов, в различных сферах профессиональной деятельности;
- навыками реализации профессиональной деятельности с учетом особенностей людей с ограниченными возможностями здоровья, с лицами из числа инвалидов;
- навыками осуществления инклюзивной социальной деятельности.

1 ЦЕЛИ ОСВОЕНИЯ ДИСЦИПЛИНЫ (МОДУЛЯ)

Целью освоения учебной дисциплины «Социальная адаптация и социальная защита» является формирование у студентов теоретических знаний и практических умений и навыков реализации инклюзивной профессиональной и социальной деятельности.

Для достижения указанной цели необходимо:

- *формирование* у студентов с ограниченными возможностями здоровья и мотивации, и личностных механизмов непрерывного самообразования и профессионального саморазвития;

- *овладение* обучающимися с ограниченными возможностями здоровья и инвалидами согласованными позитивными действиями в коллективе и взаимодействиями в совместной социокультурной и профессиональной деятельности коллектива;

- *овладение* обучающимися с ограниченными возможностями здоровья и инвалидами приемами адекватного применения норм закона, относящимся к правам инвалидов, и правовыми механизмами при защите прав в различных жизненных и профессиональных ситуациях.

2 ПЕРЕЧЕНЬ ПЛАНИРУЕМЫХ РЕЗУЛЬТАТОВ ОБУЧЕНИЯ ПО ДИСЦИПЛИНЕ (МОДУЛЮ)

Результаты освоения дисциплины (модуля) и формируемые у обучающихся компетенции определены в таблице 2.1

Таблица 2.1 Формируемые компетенции и результаты обучения

| Код и наименование компетенции | Результаты обучения | | Код и наименование индикатора достижения компетенции |
|--|---------------------|---|--|
| 1 | 2 | 3 | 3 |
| УК-4 способен осуществлять деловую коммуникацию в устной и письменной формах на государственном языке Российской Федерации и иностранном (ых) языке (ах) | знать | - механизмы социальной адаптации в коллективе, правила активного стиля общения и успешной самопрезентации в деловой коммуникации; | УК-4.3 Использует современные информационно-коммуникативные средства для коммуникации |
| | уметь | - использовать механизмы социальной и профессиональной адаптации в профессиональной деятельности; | |
| | владеть | - навыками адекватного отношения к собственным особенностям и их учета при выборе направления профессиональной деятельности; | |
| УК-5 способен воспринимать межкультурное разнообразие общества в социально-историческом, этическом и философском контексте | знать | - сущность социальных этнических, конфессиональных и культурных различий в коллективе; - требования, предъявляемые к организации инклюзивной профессиональной и социальной деятельности. - основополагающие международные документы, относящиеся к правам инвалидов; - правовые основы Гражданского, Трудового кодексов РФ, относящиеся к правам инвалидов, социального обеспечения. | УК-5.1 Толерантно воспринимает социальные, этнические, конфессиональные и культурные различия. |

| | | | |
|--|---------|---|---|
| | уметь | <ul style="list-style-type: none"> - толерантно воспринимать социальные, этнические, конфессиональные и культурные различия в коллективе; - использовать основополагающие международные документы, относящиеся к правам инвалидов, в различных сферах профессиональной деятельности; - применять нормы Гражданского и Трудового кодекса РФ, относящиеся к правам инвалидов в профессиональной деятельности; - организовывать и осуществлять инклюзивную социальную деятельность. | |
| | владеть | <ul style="list-style-type: none"> - навыками осуществления совместной социо-культурной и профессиональной деятельности коллектива; - навыками использования в различных сферах профессиональной деятельности основополагающих международных документов, относящихся к правам инвалидов; - нормами Гражданского и Трудового кодекса РФ, относящиеся к правам инвалидов, в различных сферах профессиональной деятельности; - навыками осуществления инклюзивной социальной деятельности. | |
| УК-9 способен использовать базовые дефектологические знания в социальной и профессиональной сферах | знать | - психологические особенности личности и поведения людей с ограниченными возможностями здоровья, с лицами из числа инвалидов. | УК-9.2. Применяет навыки взаимодействия в социальной и профессиональной сферах с лицами из числа инвалидов и лицами с ограниченными возможностями здоровья. |
| | уметь | - выстраивать и осуществлять совместную профессиональную деятельность с лицами с ограниченными возможностями здоровья, с лицами из числа инвалидов с учетом их поведенческих особенностей. | |
| | владеть | - навыками реализации профессиональной деятельности с учетом особенностей людей с ограниченными возможностями здоровья, с лицами из числа инвалидов. | |

3 МЕСТО ДИСЦИПЛИНЫ (МОДУЛЯ) В СТРУКТУРЕ ОБРАЗОВАТЕЛЬНОЙ ПРОГРАММЫ

Дисциплина «Социальная адаптация и социальная защита» является факультативной дисциплиной части, формируемой участниками образовательных отношений, Блока ФТД «Факультативные дисциплины» по направлению подготовки учебного плана по направлению подготовки 20.04.01 Техносферная безопасность

**4 ОБЪЕМ ДИСЦИПЛИНЫ (МОДУЛЯ) В ЗАЧЕТНЫХ ЕДИНИЦАХ
С УКАЗАНИЕМ КОЛИЧЕСТВА АКАДЕМИЧЕСКИХ ЧАСОВ, ВЫДЕЛЕННЫХ НА
КОНТАКТНУЮ РАБОТУ ОБУЧАЮЩИХСЯ С ПРЕПОДАВАТЕЛЕМ (ПО ВИДАМ
УЧЕБНЫХ ЗАНЯТИЙ) И НА САМОСТОЯТЕЛЬНУЮ РАБОТУ**

| кол-во з.е. | Трудоемкость дисциплины | | | | | | | контрольные, расчетно- графические работы, рефераты | курсовые работы (проекты) |
|-------------------------------|-------------------------|--------|------------|--------|----|-------|------|---|---------------------------------|
| | часы | | | | | | | | |
| | общая | лекции | практ.зан. | лабор. | СР | зачет | экс. | | |
| <i>очная форма обучения</i> | | | | | | | | | |
| 2 | 72 | 16 | 16 | | 40 | + | | | |
| <i>заочная форма обучения</i> | | | | | | | | | |
| 2 | 72 | 4 | 4 | | 64 | + | | | |

**5 СОДЕРЖАНИЕ ДИСЦИПЛИНЫ (МОДУЛЯ),
СТРУКТУРИРОВАННОЕ ПО ТЕМАМ (РАЗДЕЛАМ) С УКАЗАНИЕМ
ОТВЕДЕННОГО НА НИХ КОЛИЧЕСТВА АКАДЕМИЧЕСКИХ ЧАСОВ И ВИДОВ
УЧЕБНЫХ ЗАНЯТИЙ**

5.1 Тематический план изучения дисциплины (модуля)

Для студентов очной формы обучения:

| № | Тема | Контактная работа обучающихся с преподавателем | | | Практическая подготовка | Самостоятельная работа |
|----|---|--|-----------------------------|-----------------|-------------------------|------------------------|
| | | лекции | практич. занятия/ др. формы | лаборат. работы | | |
| 1. | Социальная адаптация. Психика и организм человека | 4 | 4 | | 4 | 10 |
| 2. | Профессиональная адаптация. Профессиональное самоопределение и развитие | 6 | 6 | | 4 | 12 |
| 3. | Основы социально - правовых знаний | 6 | 6 | | | 10 |
| | ИТОГО | 16 | 16 | | | 40 |

Для студентов очно-заочной формы обучения:

| № п/п | Тема, раздел | Контактная работа обучающихся с преподавателем | | | Практическая подготовка | Самостоятельная работа |
|----------|---|--|-----------------------------|------------------|-------------------------|------------------------|
| | | лекции | практич. занятия/ др. формы | лаборат. занятия | | |
| 1. | Социальная адаптация. Психика и организм человека | 1 | 1 | | 4 | 16 |
| 2. | Профессиональная адаптация. Профессиональное самоопределение и развитие | 2 | 2 | | 4 | 18 |
| 3. | Основы социально - правовых знаний | 1 | 1 | | | 18 |

| | | | | | | |
|----|---------------------|----------|----------|--|--|-----------|
| 7. | Подготовка к зачету | | | | | 4 |
| | ИТОГО | 4 | 4 | | | 64 |

5.2 Содержание учебной дисциплины (модуля)

Тема 1. Социальная адаптация. Психика и организм человека

Виды и закономерности ощущения, восприятия, внимания, памяти. Виды, свойства внимания и его роль в профессиональной деятельности. Приемы развития внимания. Виды, нарушения и приемы развития памяти. Виды, процессы и методы развития мышления. Учет особенностей мышления при выборе профессии. Виды воображения, его значение при выборе профессиональной деятельности. Речь, эмоции и чувства, их роль в жизни и профессиональной деятельности человека. Как управлять своими эмоциями. Волевая регуляция поведения человека. Характер и проблемы его формирования. Влияние профессии на характер и на общение. Самооценка и уровень притязаний. Понятие направленности личности. Познание задатков и способностей. Общие и специальные способности. Способности и успешность деятельности. Развитие способностей. Учет особенностей свойств личности при выборе профессии. Личностные противопоказания к выбору профессии.

Тема 2. Профессиональная адаптация. Профессиональное самоопределение и развитие

Профессия, специальность, специализация. Основные классификации профессий. Этапы профессионального становления личности: оптация, профессиональная подготовка, профессиональная адаптация, профессионализм, мастерство. Мотивы профессиональной деятельности на каждом из этапов профессионального становления; формирование самооценки, идентичности, уровня притязаний. Постановка жизненных и профессиональных целей. Проблемы и факторы выбора профессии. Профессиональная пригодность и непригодность. Правильные ориентиры. Личностные регуляторы выбора профессии. Профессиональное самоопределение на разных стадиях возрастного развития человека. Особенности развития когнитивных и волевых качеств. Особенности формирования самооценки. Формы, методы, технологии самопрезентации при трудоустройстве.

Тема 3. Основы социально - правовых знаний

Социализация человека в сферах деятельности, общения, самосознания. Понятие социальной адаптации, ее этапы, механизмы, условия. Социальные нормы, социальные роли. Общение как условие удовлетворения личности.

Способы преодоления коммуникативных барьеров. Роль коммуникации для психологической совместимости в коллективе. Конвенция ООН о правах инвалидов. Конституция Российской Федерации. Гражданский кодекс РФ в части статей о гражданских правах инвалидов. Трудовой кодекс в части статей о трудовых правах инвалидов. Федеральный Закон «О социальной защите инвалидов в Российской Федерации». Медико-социальная экспертиза. Порядок и условия установления инвалидности. Реабилитация инвалидов. Индивидуальная программа реабилитации или абилитации инвалида. Основные гарантии инвалидам в области социальной защиты и образования. Трудоустройство инвалидов. Обеспечение доступности высшего образования для инвалидов.

6 ОБРАЗОВАТЕЛЬНЫЕ ТЕХНОЛОГИИ

Освоение дисциплины (модуля) предусматривает репродуктивные (информационные лекции, опросы, работа с книгой и т.д.); активные (доклады, работа с информационными ресурсами, решение задач, кейсов и проч.); интерактивные (бизнес-кейсы, групповые дискуссии, тренинги, анализ ситуаций, деловые и ролевые игры, круглые столы, иные) технологии обучения.

7 ПЕРЕЧЕНЬ УЧЕБНО-МЕТОДИЧЕСКОГО ОБЕСПЕЧЕНИЯ ДЛЯ САМОСТОЯТЕЛЬНОЙ РАБОТЫ ОБУЧАЮЩИХСЯ ПО ДИСЦИПЛИНЕ (МОДУЛЮ)

Для организации самостоятельной работы обучающихся по изучению дисциплины «Социальная адаптация и социальная защита» кафедрой подготовлены *Методические указания по организации самостоятельной работы и задания для обучающихся направления 20.04.01 Техносферная безопасность..*

Форма контроля самостоятельной работы студентов – проверка на практическом занятии, зачет

8 ОЦЕНОЧНЫЕ МАТЕРИАЛЫ ДЛЯ ПРОВЕДЕНИЯ ТЕКУЩЕГО КОНТРОЛЯ УСПЕВАЕМОСТИ И ПРОМЕЖУТОЧНОЙ АТТЕСТАЦИИ ОБУЧАЮЩИХСЯ ПО ДИСЦИПЛИНЕ (МОДУЛЮ)

Оценка результатов обучения осуществляется в ходе текущего контроля успеваемости и промежуточной аттестации.

Формы и методы текущего контроля: экспертное наблюдение и оценка результата деятельности обучающегося на учебных занятиях, экспертная оценка выполненных самостоятельных работ, оценка результатов оценочных мероприятий.

Оценочные средства: тест, опрос, доклад, практико-ориентированное задание, творческое задание

| № п/п | Тема | Конкретизированные результаты обучения | Оценочны е средства |
|----------|---|---|--|
| 1 | Социальная адаптация. Психика и организм человека | <i>Знать:</i> сущность социальных этнических, конфессиональных и культурных различий в коллективе; механизмы социальной адаптации в коллективе, правила активного стиля общения и успешной самопрезентации в деловой коммуникации; <i>Уметь:</i> толерантно воспринимать социальные, этнические, конфессиональные и культурные различия в коллективе; использовать механизмы социальной и профессиональной адаптации в профессиональной деятельности <i>Владеть:</i> навыками осуществления совместной социокультурной и профессиональной деятельности коллектива; навыками адекватного отношения к собственным особенностям и их учета при выборе направления профессиональной деятельности. | Тест, опрос, практико-ориентированное задание |
| 2 | Профессиональная адаптация. Профессиональное самоопределение и развитие | <i>Знать:</i> психологические особенности личности и поведения людей с ограниченными возможностями здоровья, с лицами из числа инвалидов; <i>Уметь:</i> выстраивать и осуществлять совместную профессиональную деятельность с лицами с ограниченными возможностями здоровья, с лицами из числа инвалидов с учетом их поведенческих особенностей; <i>Владеть:</i> навыками реализации профессиональной деятельности с учетом особенностей людей с ограниченными возможностями здоровья, с лицами из числа инвалидов. | Тест, практико-ориентированное задание, творческое задание |
| 3 | Основы социально - правовых знаний | <i>Знать:</i> требования, предъявляемые к организации инклюзивной профессиональной и социальной деятельности; основополагающие международные документы, относящиеся к правам инвалидов; правовые основы Гражданского, Трудового кодексов РФ, относящиеся к правам инвалидов, социального обеспечения. <i>Уметь:</i> использовать основополагающие международные документы, относящиеся к правам инвалидов, в различных | Тест, опрос, доклад, практико-ориентированное задание |

| | | |
|--|--|--|
| | <p>сферах профессиональной деятельности; применять нормы Гражданского и Трудового кодекса РФ, относящиеся к правам инвалидов в профессиональной деятельности; организовывать и осуществлять инклюзивную социальную деятельность.</p> <p><i>Владеть:</i> навыками использования в различных сферах профессиональной деятельности; основополагающих международных документов, относящихся к правам инвалидов; нормами Гражданского и Трудового кодекса РФ, относящиеся к правам инвалидов, в различных сферах профессиональной деятельности; навыками осуществления инклюзивной социальной деятельности.</p> | |
|--|--|--|

Промежуточная аттестация по итогам освоения дисциплины (модуля) проводится в форме зачета.

Для осуществления текущего контроля знаний, умений, владений и промежуточной аттестации обучающихся используется комплект оценочных средств по дисциплине (модулю).

При реализации дисциплины (модуля) используется балльно-рейтинговая система оценки учебной деятельности в соответствии с Положением о балльно-рейтинговой системе оценки учебной деятельности (учебном рейтинге) обучающихся в ФГБОУ ВО «Уральский государственный горный университет» (СМК ОД.Пл.04-06.222-2021).

Распределение баллов в рамках текущего рейтинга и рейтинга промежуточной аттестации по учебной дисциплине (модулю) представлены в комплекте оценочных средств по дисциплине (модулю).

Полученные значения учебного рейтинга обучающихся в баллах переводятся в оценки, выставляемые по следующей шкале:

| Количество баллов | Отметка за экзамен/ зачёт с оценкой | Отметка о зачёте |
|-------------------|-------------------------------------|------------------|
| 80-100 | Отлично | Зачтено |
| 65-79 | Хорошо | |
| 50-64 | Удовлетворительно | |
| 0-49 | Неудовлетворительно | Не зачтено |

9 МЕТОДИЧЕСКИЕ УКАЗАНИЯ ДЛЯ ОБУЧАЮЩИХСЯ ПО ОСВОЕНИЮ ДИСЦИПЛИНЫ (МОДУЛЯ)

Алгоритм работы обучающихся для качественного усвоения дисциплины (модуля) включает в себя следующие действия:

1. Изучение рабочей программы дисциплины (модуля), что позволит правильно сориентироваться в содержании дисциплины (модуля), системе требований, предъявляемых к обучающемуся со стороны преподавателя.

2. Посещение и конспектирование лекций.

3. Обязательная подготовка к практическим (семинарским) и (или) лабораторным занятиям.

4. Изучение основной и дополнительной литературы, нормативных правовых актов, интернет-источников.

5. Выполнение всех видов самостоятельной работы.

10 ПЕРЕЧЕНЬ УЧЕБНОЙ ЛИТЕРАТУРЫ, НЕОБХОДИМОЙ ДЛЯ ОСВОЕНИЯ ДИСЦИПЛИНЫ (МОДУЛЯ)

10.1 Основная литература

| № п/п | Наименование | Кол-во экз. |
|-------|--|-------------|
| 1 | Ветошкина Т.А., Шнайдер Н.В., Полянок О.В. Социология и психология управления. Екатеринбург, 2013. | 80 |
| 2 | Райзберг Б.А. Психологическая экономика: учебное пособие. М.: ИНФРА-М, 2005. | 2 |
| 3 | Ефремов Е.Г. Основы психологии труда и профессиональной психологии [Электронный ресурс]: учебное пособие/ Ефремов Е.Г., Новиков Ю.Т.— Электрон. текстовые данные.— Омск: Омский государственный университет им. Ф.М. Достоевского, 2010.— 352 с.— Режим доступа: http://www.iprbookshop.ru/24911.html .— ЭБС «IPRbooks» | Эл. ресурс |
| 4 | Зеер Э.Ф. Психология профессий [Электронный ресурс]: учебное пособие для студентов вузов/ Зеер Э.Ф.— Электрон. текстовые данные.— М.: Академический Проект, Фонд «Мир», 2015.— 336 с.— Режим доступа: http://www.iprbookshop.ru/36853.html .— ЭБС «IPRbooks» | Эл. ресурс |
| 5 | Основы права [Электронный ресурс] : учебник для студентов неюридических направлений подготовки / Р.Г. Мумладзе [и др.]. — Электрон. текстовые данные. — М. : Русайнс, 2016. — 357 с. — 978-5-4365-0890-0. — Режим доступа: http://www.iprbookshop.ru/61634.html | Эл. ресурс |
| 6 | Смольникова Л.В. Психология [Электронный ресурс] : учебное пособие для студентов всех направлений / Л.В. Смольникова. — Электрон. текстовые данные. — Томск: Томский государственный университет систем управления и радиоэлектроники, 2016. — 337 с. — 2227-8397. — Режим доступа: http://www.iprbookshop.ru/72361.html | Эл. ресурс |
| 7 | Социальная психология [Электронный ресурс] : учебное пособие для студентов вузов / А.Н. Сухов [и др.]. — 7-е изд. — Электрон. текстовые данные. — М. : ЮНИТИ-ДАНА, 2017. — 615 с. — 978-5-238-02192-8. — Режим доступа: http://www.iprbookshop.ru/71051.html | Эл. ресурс |
| 8. | Специальная педагогика [Текст] : учеб. пособие для студ. высш. пед. учеб. заведений / Л.И. Аксенова [и др.] под ред. Н.М. Назаровой. – М. : Академия, 2000. – 400 с. https://uchebnikfree.com/pedagogika-spetsialnaya-uchebniki/spetsialnaya-pedagogika-uchebnika.html — ЭБС «IPRbooks» | Эл. ресурс |
| 9. | Специальная психология [Текст] : учеб. пособие для студ. высш. пед. учеб. заведений / В.И. Лубовский [и др.] под ред. В.И. Лубовского. – М. : Академия, 2015. – 464 с http://schzk-omut.ucoz.ru/metoda/book/-Pod_red-V.I.Lubovskogo-Specialnaya_psihologiya-Bo.pdf — ЭБС «IPRbooks» | Эл. ресурс |

10.2 Дополнительная литература

| № п/п | Наименование | Кол-во экз. |
|-------|---|-------------|
| 1 | Корягина Н. А. Психология общения : учебник и практикум / Н. А. Корягина, Н. В. Антонова, С. В. Овсянникова ; Национальный исследовательский университет "Высшая школа экономики". - Москва : Юрайт, 2015. - 441 с. | 2 |
| 2 | Хухлаева О. В. Психологическое консультирование и психологическая коррекция : учебник и практикум / О. В. Хухлаева, О. Е. Хухлаев ; Московский городской психолого-педагогический университет. - Москва : Юрайт, 2015. - 424 с. | 2 |
| 3 | Бодров В.А. Психология профессиональной пригодности [Электронный ресурс]: учебное пособие для вузов/ Бодров В.А.— Электрон. текстовые данные.— М.: Пер Сэ, 2006.— 512 с.— Режим доступа: http://www.iprbookshop.ru/7393.html .— ЭБС «IPRbooks» | Эл. ресурс |
| 4 | Основы права [Электронный ресурс] : учебник / Л.И. Гущина [и др.]. — Электрон. текстовые данные. — СПб. : Юридический центр Пресс, 2015. — 147 с. — 978-5-94201-716-3. — Режим доступа: http://www.iprbookshop.ru/77116.html | Эл. ресурс |
| 5 | Козлова Э.М. Социальная психология [Электронный ресурс] : учебное пособие / Э.М. Козлова, С.В. Нищитенко. — Электрон. текстовые данные. — Ставрополь: Северо-Кавказский федеральный университет, 2017. — 170 с. — 2227-8397. — Режим доступа: http://www.iprbookshop.ru/75597.html | Эл. ресурс |
| 6 | Шарипов Ф.В. Педагогика и психология высшей школы [Электронный ресурс] : учебное пособие / Ф.В. Шарипов. — Электрон. текстовые данные. — М. : Логос, 2016. — 448 с. — 978-5-98704-587-9. — Режим доступа: http://www.iprbookshop.ru/66421.html | Эл. ресурс |

10.3 Нормативные правовые акты

1. Об образовании в Российской Федерации [Электронный ресурс]: Федеральный закон от 29 декабря 2012 г. N 273-ФЗ- Режим доступа: ИПС «КонсультантПлюс».
2. О ратификации Конвенции о правах инвалидов [Электронный ресурс]: Федеральный закон от 03 мая 2012 г. №46-ФЗ- Режим доступа: ИПС «КонсультантПлюс».
3. О социальной защите инвалидов в РФ [Электронный ресурс]: Федеральный закон от 24 нояб. 1995 г. № 181-ФЗ (с доп. и изм.). - Режим доступа: ИПС «КонсультантПлюс».
4. Трудовой кодекс РФ [Электронный ресурс]: Федеральный закон от 30.12.2001 № 197-ФЗ (с доп. и изм.). - Режим доступа: ИПС «КонсультантПлюс».

11 ПЕРЕЧЕНЬ РЕСУРСОВ ИНФОРМАЦИОННО – ТЕЛЕКОММУНИКАЦИОННОЙ СЕТИ «ИНТЕРНЕТ», НЕОБХОДИМЫХ ДЛЯ ОСВОЕНИЯ ДИСЦИПЛИНЫ (МОДУЛЯ), СОВРЕМЕННЫХ ПРОФЕССИОНАЛЬНЫХ БАЗ ДАННЫХ, ИНФОРМАЦИОННЫХ СПРАВОЧНЫХ СИСТЕМ

Ресурсы сети Интернет:

1. Единое окно доступа к образовательным ресурсам: – Режим доступа: <http://window.edu.ru>
2. Министерство труда и социальной защиты Российской Федерации: – Режим доступа: <http://www.rosmintrud.ru>
3. Международная организация труда (МОТ) –Режим доступа:<http://www.ilo.org>
4. Министерство труда и социальной защиты Российской Федерации: – Режим доступа: <https://mintrud.gov.ru/>
5. Международная организация труда (МОТ) – Режим доступа: <https://www.ilo.org/global/lang--en/index.htm>
6. Российский правовой портал – Режим доступа: <http://pravo.gov.ru/>
7. Социальная психология и общество. – Режим доступа: https://psyjournals.ru/social_psy/
8. Journal of Personality and Social Psychology / Журнал психологии личности и социальной психологии. – Режим доступа: <https://www.apa.org/pubs/journals/psp>

Информационные справочные системы:

Справочная правовая система «КонсультантПлюс»

Современные профессиональные базы данных:

E-library: электронная научная библиотека: <https://elibrary.ru>

Scopus: база данных рефератов и цитирования

<https://www.scopus.com/customer/profile/display.uri>

12. ПЕРЕЧЕНЬ ЛИЦЕНЗИОННОГО И СВОБОДНО РАСПРОСТРАНЯЕМОГО ПРОГРАММНОГО ОБЕСПЕЧЕНИЯ (В ТОМ ЧИСЛЕ ОТЕЧЕСТВЕННОГО), ИСПОЛЬЗУЕМОГО ПРИ ОСУЩЕСТВЛЕНИИ ОБРАЗОВАТЕЛЬНОГО ПРОЦЕССА ПО ДИСЦИПЛИНЕ (МОДУЛЮ)

1. Microsoft Windows 8 Professional
2. Microsoft Office Professional 2010
3. FineReader 12 Professional

13 ОПИСАНИЕ МАТЕРИАЛЬНО-ТЕХНИЧЕСКОЙ БАЗЫ, НЕОБХОДИМОЙ ДЛЯ ОСУЩЕСТВЛЕНИЯ ОБРАЗОВАТЕЛЬНОГО ПРОЦЕССА ПО ДИСЦИПЛИНЕ

(МОДУЛЮ)

Реализация данной учебной дисциплины (модуля) осуществляется с использованием материально-технической базы, обеспечивающей проведение всех видов учебных занятий обучающихся, предусмотренных программой учебной дисциплины (модуля), соответствующей действующим санитарным и противопожарным правилам и нормам.

14 ОСОБЕННОСТИ РЕАЛИЗАЦИИ УЧЕБНОЙ ДИСЦИПЛИНЫ (МОДУЛЯ) ДЛЯ ЛИЦ С ИНВАЛИДНОСТЬЮ И ОГРАНИЧЕННЫМИ ВОЗМОЖНОСТЯМИ ЗДОРОВЬЯ

Освоение дисциплины (модуля) для обучающихся с инвалидностью и ограниченными возможностями здоровья может быть организовано с учётом особенностей их психофизического развития, индивидуальных возможностей и необходимых специальных условий их обучения.

При реализации данной дисциплины (модуля) используются различные образовательные технологии (в том числе дистанционные) с учётом их адаптации для обучающихся с инвалидностью и ограниченными возможностями здоровья в зависимости от вида и характера ограниченных возможностей здоровья обучающихся.

Образовательные технологии используются во всех основных видах учебной работы по дисциплине (модулю) (контактная работа, самостоятельная работа, индивидуальная работа), адаптируются с учётом способностей, особенностей восприятия, готовности к освоению учебного материала, имеющегося индивидуального социально-образовательного опыта обучающихся с инвалидностью и ограниченными возможностями здоровья.

При реализации дисциплины (модуля) конкретные формы и виды самостоятельной и индивидуальной работы обучающихся с инвалидностью и ограниченными возможностями здоровья устанавливаются преподавателем. Выбор форм и видов самостоятельной и индивидуальной работы обучающихся с инвалидностью и обучающихся с ограниченными возможностями здоровья осуществляется с учётом их способностей, особенностей восприятия и готовности к освоению учебного материала.

Обучающиеся из числа лиц с ограниченными возможностями здоровья и с инвалидностью при необходимости обеспечиваются печатными и (или) электронными образовательными ресурсами (учебники, учебные пособия, материалы для самостоятельной работы и т.д.) в формах, адаптированных к ограничениям их здоровья и восприятия информации:

для лиц с нарушениями зрения:

- в печатной форме увеличенным шрифтом;
- в форме электронного документа;

для лиц с нарушениями слуха:

- в печатной форме;
- в форме электронного документа;

для лиц с нарушениями опорно-двигательного аппарата:

- в печатной форме;
- в форме электронного документа.

Данный перечень может быть конкретизирован в зависимости от контингента обучающихся.

Проведение текущего контроля успеваемости и промежуточной аттестации (конкретные формы и процедуры) для обучающихся с инвалидностью и ограниченными возможностями здоровья по дисциплине (модулю) устанавливается ФГБОУ ВО «УГГУ» самостоятельно с учётом ограничений их здоровья и доводятся до сведения обучающихся в сроки, определённые в локальных актах университета.

Процедура проведения промежуточной аттестации для обучающихся с инвалидностью и ограниченными возможностями здоровья при необходимости устанавливается с учётом индивидуальных психофизических особенностей (устно, письменно на бумаге, письменно на компьютере, в форме тестирования и т.п.). При необходимости предусматривается увеличение времени на подготовку к промежуточной аттестации, а также предоставляется дополнительное время для подготовки ответа в ходе промежуточной аттестации. При необходимости промежуточная аттестация может проводиться в несколько этапов. Возможно установление индивидуальных графиков проведения текущего контроля успеваемости и прохождения промежуточной аттестации.

Учебно-методические материалы для проведения текущего контроля успеваемости и промежуточной аттестации предоставляются в формах с учётом особенностей их психофизического развития, индивидуальных возможностей к восприятию информации.

Освоение дисциплины (модуля) и проведение процедуры оценивания результатов обучения обучающихся с инвалидностью и ограниченными возможностями здоровья предусматривает (в случае необходимости) использование специальных технических средств, необходимых им в связи с их индивидуальными особенностями. Эти средства могут быть предоставлены университетом, могут использоваться собственные технические средства.

Каждый обучающийся из числа лиц с инвалидностью и ограниченными возможностями здоровья в течение всего периода обучения при необходимости будет обеспечен индивидуальным неограниченным доступом к электронной информационно-образовательной среде УГГУ с использованием специальных технических и программных средств, содержащей электронные образовательные ресурсы, перечисленные в данной рабочей программе дисциплины (модуля) и иметь доступ к необходимому программному обеспечению, адаптированному для обучающихся инвалидов и обучающихся с ограниченными возможностями здоровья.