

**МИНИСТЕРСТВО НАУКИ И ВЫСШЕГО ОБРАЗОВАНИЯ  
РОССИЙСКОЙ ФЕДЕРАЦИИ  
ФГБОУ ВО «Уральский государственный горный университет»**

Проректор по учебно-научно-методическому комплексу  
С.А. Упоров



**МЕТОДИЧЕСКОЕ ПОСОБИЕ**

по курсовому проектированию

**Б1.В.01 ПРОЕКТИРОВАНИЕ И КОНСТРУИРОВАНИЕ  
ГОРНЫХ МАШИН**

Специальность

**21.05.04 Горное дело**

Направленность (профиль) подготовки

**Горные машины и оборудование**

форма обучения: очная, заочная

год набора: 2021

Автор: Лагунова Ю.А., д-р техн. наук, проф.

Одобрена на заседании кафедры

Горных машин и комплексов

(название кафедры)

Зав.кафедрой

(подпись)

Суслов Н.М.

(Фамилия И.О.)

Протокол № 2 от 09.10.2020

(Дата)

Рассмотрена методической комиссией  
факультета

горно-механического

(название факультета)

Председатель

(подпись)

Осипов П.А.

(Фамилия И.О.)

Протокол № 2 от 14.10.2020

(Дата)

Екатеринбург

## СОДЕРЖАНИЕ

Стр.

1. ОБЩИЕ ПОЛОЖЕНИЯ.....	6
2. ТЕМАТИКА КУРСОВЫХ ПРОЕКТОВ .....	6
3. ОБЪЕМ И СОДЕРЖАНИЕ РАБОТЫ .....	7
4. ПРЕДВАРИТЕЛЬНОЕ ОПРЕДЕЛЕНИЕ ПАРАМЕТРОВ ПОГРУЗЧИКА.....	9
5. ЭТАПЫ И ПОСЛЕДОВАТЕЛЬНОСТЬ КОМПОНОВАНИЯ РАБОЧЕГО ОБОРУДОВАНИЯ ПОГРУЗЧИКА .....	12
6. КИНЕМАТИЧЕСКИЙ РАСЧЕТ РАБОЧЕГО ОБОРУДОВАНИЯ .....	14
7. СИЛОВОЙ РАСЧЕТ РАБОЧЕГО ОБОРУДОВАНИЯ.....	18
7.1. Внешние нагрузки рабочего оборудования.....	18
7.2. Расчет усилий в элементах рабочего оборудования.....	20
8. ОПТИМИЗАЦИЯ ПАРАМЕТРОВ УСТАНОВКИ ЦИЛИНДРОВ ПОДЪЕМА СТРЕЛЫ.....	23
9. РАСЧЕТ И КОНСТРУИРОВАНИЕ ГИДРОЦИЛИНДРОВ ПОДЪЕМА СТРЕЛЫ И ПОВОРОТА КОВША.....	26
10. ОБОСНОВАНИЕ КОНСТРУКТИВНОЙ СХЕМЫ И РАСЧЕТ НА ПРОЧНОСТЬ ЭЛЕМЕНТОВ РАБОЧЕГО ОБОРУДОВАНИЯ .....	27
10.1 Расчет стрелы.....	28
10.2 Конструкция и расчет рычага механизма поворота стрелы .....	30
10.3 Расчет шарниров рабочего оборудования .....	30
10.4 Расчет шарниров рабочего оборудования .....	31
Приложение 1. Зависимости для предварительного определения основных параметров одноковшовых погрузчиков.....	33
Приложение 2. Базовые тракторы .....	35
Приложение 3. Погрузчики одноковшовые фронтальные на пневмоколесном ходу .....	36

Приложение 4. Погрузчики типа «РАУ» фирмы «Дрессер» .....	37
Приложение 5. Допускаемые удельные давления в подшипниках скольжения .....	38
Приложение 6. Нормы механических свойств низколегированных сталей ГОСТ 5058-65 .....	39
Приложение 7. Методика и примеры расчета гидроцилиндров .....	40
СПИСОК ЛИТЕРАТУРЫ.....	44

## **1. ОБЩИЕ ПОЛОЖЕНИЯ**

1.1. Курсовой проект выполняется студентами на 8-ом семестре после изучения дисциплин «Теоретическая механика», «Теория машин и механизмов», «Сопротивление материалов», «Оптимизация параметров горных машин», курса «Основы проектирования горных машин». Объединение знаний, полученных при изучении указанных дисциплин, достигается комплексным характером предварительной задачи, в которой осуществляется предварительный выбор параметров машины, кинематический анализ рабочего оборудования, статический и динамический расчеты погрузчика, расчет усилий в основных элементах и оценка их прочности.

1.2. Объем работы рассчитан на 44 часа и соответствует разработке узла конструкции на уровне технического проекта.

## **2. ТЕМАТИКА КУРСОВЫХ ПРОЕКТОВ**

Темой курсового проекта может быть проектирование и разработка конструкции рабочего оборудования погрузчика заданной грузоподъемности для определенных условий его работы (грунт, вид транспорта и расстояние транспортирования).

Задание на курсовое проектирование разрабатывается руководителем проекта и должно содержать следующие разделы:

1. Тема работы с указанием отличительных конструктивных признаков проектируемого узла
2. Источники для обоснования выбора конструктивной схемы рабочего оборудования: монографии, патенты, рекламные проспекты, статьи и другие материалы
3. Предварительное определение содержания пояснительной записки: горная технология, обоснование и выбор параметров, проектные расчеты, отработка технологичности проектируемого узла

#### 4. Графическая часть проекта: объем и содержание разрабатываемых чертежей

### 3. ОБЪЕМ И СОДЕРЖАНИЕ РАБОТЫ

Курсовой проект состоит из расчетно-пояснительной записки и графической части.

Расчетно-пояснительная записка объемом до 40 страниц рукописного текста содержит необходимые схемы, графики и другие иллюстрации расчетов.

Графическая часть включает три листа формата А1.

Во введении излагаются результаты изучения состояния вопроса в области создания фронтальных погрузчиков в стране и за рубежом, дается схема взаимодействия этих машин с транспортом, доказываются технико-экономические преимущества перед другими видами машин в определенных условиях эксплуатации. Необходимо также дать краткое обоснование выбора базовой машины для данного типоразмера погрузчика /1, 2/.

Погрузчики могут производить:

а) выемку мягких пород до III категории непосредственно из массива полойно (удельное усилие копания у современных погрузчиков  $K_L = 60 \dots 120$ ).

б) выемку взорванных пород из развала высотой до 12 м при хорошем разрыхлении (связно-сыпучая или сыпучая горная масса с максимальным размером кусков в развале, не превышающим длины ковша, и с коэффициентом разрыхления  $K_p = 1,3 \dots 1,6$ ).

Приспособляемость погрузчиков к различным горно-геологическим условиям достигается использованием сменных ковшей, от правильного выбора которых зависит эффективность работы погрузчика.

На экономичность погрузчика существенное влияние оказывает срок службы шин до смены протектора: на скальных породах 1250-2750 часов, на глинах 3000-5000 часов, на песках 5000-8500 часов.

Погрузчики с пневмоколесным ходовым оборудованием могут приме-

няться для перемещения породы на расстояния до 500 м, однако наиболее производительны работают с транспортом.

Схема и пример взаимодействия погрузчика с автотранспортом показаны на рис. 1 и 2:

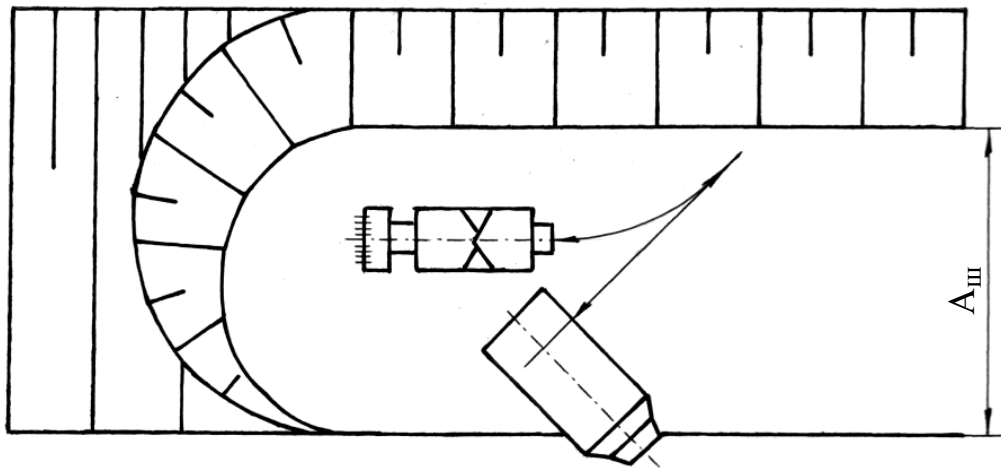

**Рис. 1. Схема взаимодействия погрузчика с транспортом при торцевом забое**



**Рис. 2. Относительное положение автосамосвала и погрузчика при разгрузке ковша**

При проектировании линейных параметров рабочего оборудования необходимо определить вместимость кузова и грузоподъемность автосамосвала. За-

дача решается экономическими методами, но для предварительного расчета можно принять автосамосвал с кузовом в 3...5 раз больше вместимости ковша погрузчика.

Выемка породы осуществляется при перемещении всей машины.

Различают следующие способы выемки: раздельный, совмещенный, экскавационный и послойный (рис. 3).

При раздельном способе ковш внедряется усилием ходового механизма до упора задней стенки, затем ковш поворачивается на полный угол запрокидывания, поднимается на высоту 0,3...0,4 м, после чего погрузчик отъезжает от забоя.

При совмещенном способе ковш внедряется в забой до половины длины ковша и при движении машины к забою поднимается и поворачивается цилиндрами подъема стрелы и поворота ковша.

Послойная разработка применяется для пород II-III категорий, а также для более крепких грунтов с предварительным рыхлением навесными рыхлителями.

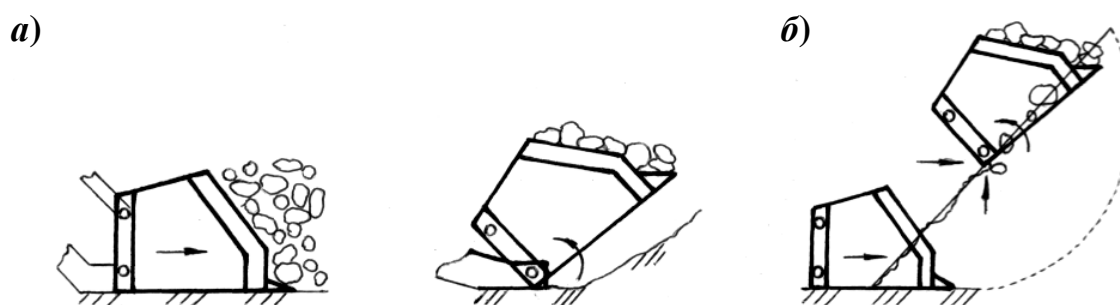

**Рис. 3. Схема способов выемки пород погрузчиками:**

*а* - раздельный; *б* – совмещенный.

#### **4. ПРЕДВАРИТЕЛЬНОЕ ОПРЕДЕЛЕНИЕ ПАРАМЕТРОВ ПОГРУЗЧИКА**

После ознакомления с конструктивными схемами погрузчиков и изучения схем взаимодействия с транспортом, выбирается базовая машина /1, 2/ и вычер-

чивается схема рабочих размеров погрузчика. Эмпирические зависимости для предварительного определения основных параметров колесных фронтальных погрузчиков приведены в таблице приложения 1.

Размеры элементов рычажных систем определяются после расчета параметров погрузочного оборудования с основным ковшем при известных координатах точки подвески стрелы графическим построением (рис. 4).

Угол поворота стрелы должен быть 70-90°. Построив крайние положения и положение максимального вылета, два промежуточных положения выбирают произвольно.

В нижнем положении ковш устанавливается под рекомендуемым углом запрокидывания  $\gamma_{зап} = 42...46^\circ$ , а в верхнем располагают под наибольшим углом разгрузки  $\varepsilon_p = 50^\circ$ . Затем методом подбора, изменяя точки крепления стрелы, гидроцилиндров и звеньев рычажного механизма, находят наиболее выгодные положения ковша (разница в углах запрокидывания не должна превышать 15°). Точки крепления гидроцилиндров и ход штоков определяются конструктивно.

Размеры ковша, необходимые для графического построения рабочего оборудования, находятся по их отношению к расчетному радиусу поворота ковша  $R_0$  (расстояние между осью шарнира  $O$  и режущей кромкой ковша (рис. 5)), определяемому по формуле:

$$R_0 = \left( \frac{V_H}{B_0} \right)^{0,5} \left[ 0,5 \cdot \lambda_d \cdot (\lambda_3 + \lambda_k \cdot \cos j_0) \cdot \sin j_0 - \lambda_r^2 \cdot \left( \operatorname{ctg} \frac{j_0}{2} - \frac{\pi}{2} + \frac{\pi j_0}{360^\circ} \right) \right]^{-0,5} \quad (4.1)$$

где  $V_H$  – номинальный объем ковша, м<sup>3</sup>;

$B_0$  – внутренняя ширина ковша, принимается на 100 мм больше следа погрузчика;

$\lambda_d$  – относительная длина днища ковша ( $\lambda_d = \frac{l_d}{R_0} = 1,4...1,5$ );

$\lambda_3$  – относительная длина задней стенки ( $\lambda_3 = 1,1...1,4$ );

$\lambda_k$  – относительная высота козырька ( $\lambda_k = 0,12...0,14$ );



$\lambda_r$  – относительный радиус сопряжения дна и задней стенки ( $\lambda_r = 0,35 \dots 0,40$ );

$j_0$  – угол между дном и задней стенкой ( $j_0 = 48 \dots 52^\circ$ );

$j_1$  – угол между задней стенкой и козырьком ( $j_1 = 5 \dots 10^\circ$ ).

Относительные величины:  $h_5 = 0,1R_0$ ;

$$l_k = (0,12 \dots 0,14)R_0;$$

$$h_{ш} = (0,06 \dots 0,12)R_0$$

могут уточняться при построении.

При построении (рис. 5) размер  $l_3$  получается как производный от  $l_d, j_0, h_5, \delta_0$ .

Угол наклона режущих кромок боковых стенок относительно дна ковша должен быть  $\alpha_0 = 50 \dots 60^\circ$ .



Рис. 4. Схема рабочего оборудования

По выбранным из таблицы приложения 1 и предварительно рассчитанным параметрам рабочего оборудования по конструкции при разработке общего ви-

да машины уточняются положения точек крепления ковша, стрелы, цилиндров.

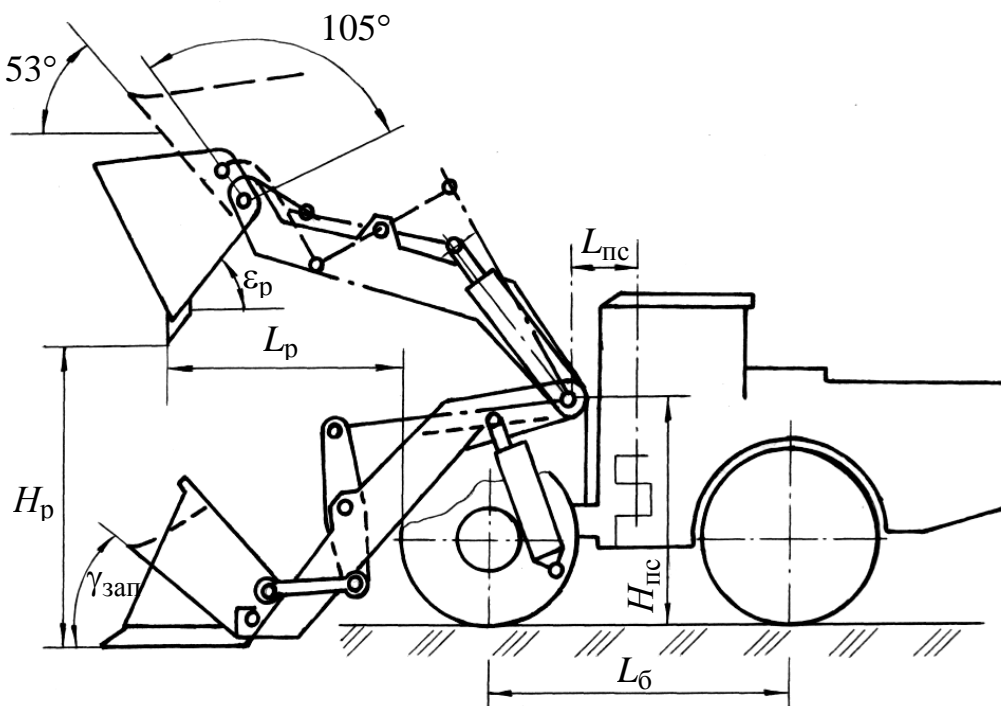

Рис. 5. Схема определения параметров ковша

## 5. ЭТАПЫ И ПОСЛЕДОВАТЕЛЬНОСТЬ КОМПОНОВАНИЯ РАБОЧЕГО ОБОРУДОВАНИЯ

Содержанием проекта является разработка сменного рабочего оборудования погрузчика. В соответствии с этим базовая машина принимается как основа для размещения оборудования.

Процесс конструирования рабочего оборудования целесообразно разделить на два этапа:

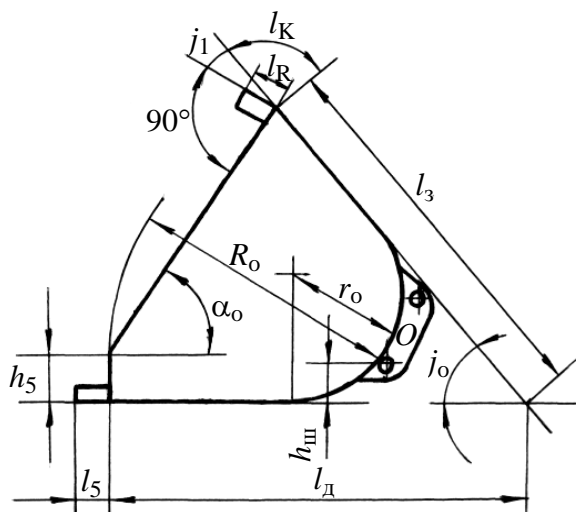
- 1) эскизная компоновка без детальной проработки элементов
- 2) рабочая компоновка (выполняется после обоснования конструктивной схемы с учетом результатов кинематического и силового расчета)

Исходными данными для эскизной компоновки являются выбранная базовая машина, соответствующая заданной грузоподъемности, и контурные размеры ковша погрузчика.

Размеры базовой машины принимаются по ее технической характеристике, форма и размеры ковша определены в разделе 4. Предварительно рассчитываются ориентировочные координаты оси крепления стрелы к турельному бло-

ку: высота  $H_{\text{пс}}$  и расстояние  $L_{\text{пс}}$  от оси шарнира сочленения рам погрузчика (по формулам приложения 1).

**На этапе эскизного проектирования** в масштабе вычерчиваются контуры переднего колеса и положение оси сочленения рам (на расстоянии половины длины базы погрузчика от оси колеса). С максимально возможным приближением к машине размещается ковш. На этом эскизе конструктивно определяются размеры рычагов и положение шарниров механизма поворота ковша, точки крепления, максимальные ходы цилиндров подъема стрелы и поворота ковша.

На эскизе определяется возможность поворота ковша в транспортное положение и положение разгрузки в соответствии со схемой оборудования (рис. 4).

Схема рабочего оборудования, уточненная на этапе эскизного компонования, используется для рабочего компонования, где определяются сечения плеч стрелы, диаметры шарниров и схема компонования механизма поворота ковша, диаметры цилиндров, ход штоков и другие размеры, полученные в разделах 6, 7 и 8.

**На этапе рабочего компонования** выбирается схема стрелы: двухбалочная с отдельными плечами или двухбалочная с жесткой трубчатой поперечной. Плечи выполняются монолитными или сварными коробчатого сечения. Механизмы поворота ковша рычажные, с одним или двумя рычагами и, соответственно, с одним или двумя исполнительными цилиндрами.

Монолитные подъемные плечи с трубчатой поперечиной, не подверженные перекосам, обеспечивают жесткую соосность пальцевых отверстий; они проще в изготовлении.

Отдельные плечи коробчатого сечения позволяют снизить вес стрелы, но при этом увеличивается объем сварочных работ.

Механизмы поворота ковша рычажные с одним или двумя исполнительными цилиндрами. Сдвоенные механизмы улучшают распределение нагрузки по ковшу, но при этом возрастает трудоемкость изготовления и обслуживания.

Ковши обычно изготавливаются сварными и должны соответствовать ус-

ловиям применения.

По конструкции ковши отличаются, прежде всего, наличием усилений, ребер и накладок.

Ковши, усиленные ребрами жесткости, лучше воспринимают изгибающую и одностороннюю нагрузку, рекомендуются для погрузки скальных пород.

Ковши с прямым профилем применяют для скальных пород в условиях ударных нагрузок.

Лопатообразные ковши с ломаной кромкой позволяют осуществлять более глубокое внедрение.

В абразивных породах поверхности и кромки, подверженные сильному износу, необходимо защищать накладками из твердых сплавов, устанавливая на режущей кромке сегменты между зубьями. Крепление накладок осуществляется штифтами и болтовыми соединениями.

При компоновке необходимо унифицировать детали шарнирных соединений.

## **6. КИНЕМАТИЧЕСКИЙ РАСЧЕТ РАБОЧЕГО ОБОРУДОВАНИЯ**

Экскаваторы и погрузчики имеют рабочее оборудование в виде плоских рычажных механизмов. Совершенствование таких машин без знания кинематических и динамических характеристик механизмов практически невозможно. Возможности кинематических исследований значительно возрастают в связи с широким внедрением ЭВМ в практику проектирования.

Можно выделить следующие этапы при проектировании рабочего оборудования:

- 1) выбор кинематической схемы механизма на основе сопоставления и анализа различных вариантов;
- 2) проведение кинематического и силового расчетов;
- 3) расчеты на прочность и выносливость.

Целью кинематического расчета в курсовой работе является определение необходимых скоростей выдвижения штока гидроцилиндра поворота ковша при условии, что ковш при подъеме стрелы сохраняет первоначальное транспортное положение. Этим обеспечивается подъем грунта без просыпания.

Кроме того, необходимо оценить ускорения в звеньях и для расчета динамических нагрузок при подъеме-опускании ковша.

Для выбранной в соответствии с заданием базовой машины по предварительно определенным параметрам после вычерчивания в масштабе схемы рабочего оборудования находятся размеры звеньев (стрелы, цилиндров, рычагов и т.д.).

По начальному положению рабочего оборудования определяются длины цилиндров  $AB$  и  $DM$  (рис. 6).

Для заданного угла поворота стрелы  $\alpha \approx 70^\circ$  (1,22 рад) определяется ход поршня гидроцилиндра подъема стрелы:

$$S_{\Pi} = l_5 - l_0.$$

По средней скорости подъема стрелы  $V$  (линейная скорость шарнира ковша, предварительно принимается 0,45 м/с и уточняется в техническом задании на проектирование) находится время движения стрелы из начального положения в конечное:

$$t = \frac{R_c \cdot \alpha}{V}; \text{ с.} \quad (6.1)$$

Скорость поршня (штока) гидроцилиндра подъема стрелы:

$$V_{\Pi} = \frac{S_{\Pi}}{t}; \text{ м/с.} \quad (6.2)$$

Необходимые скорости выдвижения штока гидроцилиндра поворота ковша находятся построением на схеме (рис. 6) нескольких положений рабочего оборудования. Обычно вычерчиваются пять положений: начальное, среднее (для максимального радиуса черпания) и два промежуточных:

$$\begin{aligned} S_1 &= l_1 - l_0; & S_2 &= l_2 - l_1; \\ S_3 &= l_3 - l_2; & S_4 &= l_4 - l_3; & S_5 &= l_5 - l_4 \end{aligned}$$

и определяется время выдвижения:  $t = \frac{S_4}{V_{\Pi}}$ ;  $t = \frac{S_5}{V_{\Pi}}$ .



Рис. 6. Кинематическая схема рабочего оборудования фронтального погрузчика

Аналогично находятся выдвижения штока гидроцилиндра ковша, а по ним – скорости выдвижения штока  $V_{\Pi} = S_i / t_i$ .

Скорости отдельных точек рабочего оборудования могут быть определены графически – построением плана скоростей. Уравнения для скорости точки  $B$  в векторной форме:

$$V_B = V_{\Pi} + V_{BA}; \quad (6.3)$$

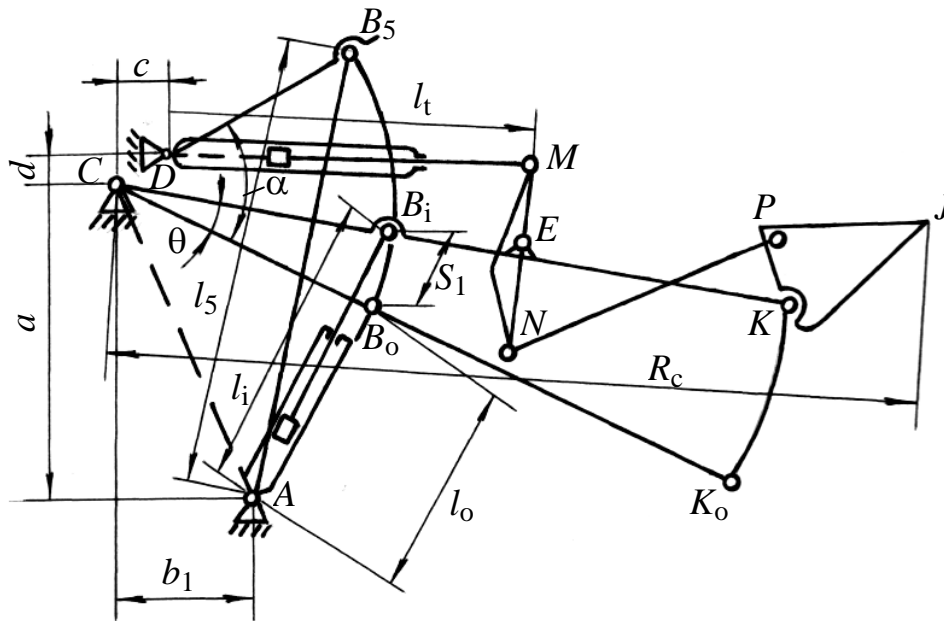
$$V_B = V_C + V_{BC}.$$

Модульное значение скорости движения поршня  $V_{\Pi}$  определено выше (6.2).

Графический метод прост и может быть использован при выполнении данной работы. Аналитическое решение записывают по методу преобразования координат в форме, предложенной Ю.Ф.Морошкиным [3].

В простейшем случае зависимость между углом поворота стрелы и величиной изменения длины цилиндра  $AB = S(t)$  может быть получена из геометрических соотношений треугольника  $ABC$  (рис. 6):

$$Q = \arccos \frac{b^2 + l_C^2 - S^2(t)}{2 \cdot b \cdot l_C} - \arccos \frac{b^2 + l_C^2 - S_0^2}{2 \cdot b \cdot l_C}, \quad (6.4)$$

где  $b = AC$ ;  $l_C = BC$ ;  $S_0 = l_0$ ;  $S(t) = S_0 + S_{\Pi}(t)$ ;

$S_0$  – значение  $AB_0$ , соответствующее начальному положению стрелы;

$S_{\Pi}(t)$  – ход поршня гидроцилиндра подъема стрелы.

Угловая скорость находится как первая производная от  $Q(t)$  по времени:

$$\omega = \frac{(S_0 + V_{\Pi} \cdot t) \cdot V_{\Pi}}{b \cdot l_C \cdot \sqrt{1 - u^2}}; \quad (6.5)$$

$$u = \frac{b^2 + l_C^2 - S_0^2 - 2S_0 \cdot S_{\Pi}(t) - S_{\Pi}^2(t)}{2 \cdot b \cdot l_C}. \quad (6.6)$$

Угловое ускорение  $\varepsilon$  при повороте стрелы является второй производной по времени от  $Q(t)$ :

$$\varepsilon = \pm \frac{2 \cdot b \cdot l_C \cdot V_{\Pi} (1 - u^2) + V_{\Pi}^3 \cdot t \cdot (S_0 + V_{\Pi} \cdot t)}{2 \cdot b^2 \cdot l_C \cdot \sqrt{(1 - u^2)^3}} \quad (6.7)$$

В выражении (6.7) знак «+» относится к подъему стрелы, знак «-» – к ее опусканию.

Зная  $\omega$  и  $\varepsilon$ , можно определить линейные скорость и ускорение.

Линейная (окружная) скорость стрелы в точке  $K$ :

$$V_K = \omega \cdot l_K. \quad (6.8)$$

Ускорение стрелы, направленное по нормали к траектории движения точки  $K$ :

$$a_K^n = \omega^2 \cdot l_K. \quad (6.9)$$

Ускорение стрелы, направленное по касательной к траектории ее движения:

$$a_K^t = \varepsilon \cdot l_K. \quad (6.10)$$

Суммарное ускорение стрелы в точке  $K$ :

$$a_K = l_K \cdot (\omega^4 + \varepsilon^2)^{0,5}, \quad (6.11)$$

где  $l_K = CK$ .

Аналитический метод в данной работе может быть использован для проверки результатов, полученных построением планов скоростей и ускорений, а также графическим дифференцированием.

## 7. СИЛОВОЙ РАСЧЕТ РАБОЧЕГО ОБОРУДОВАНИЯ

В силовой расчет входит определение внешних нагрузок и расчет в цилиндрах и шарнирах рабочего оборудования.

### 7.1. Внешние нагрузки рабочего оборудования



Рис. 7. Расчетные случаи нагружения погрузчика

Наибольшие нагрузки возникают при внедрении ковша в породу. Рассматривают три расчетных случая:

**1. Удар ковша о труднопреодолимое препятствие при внедрении в породу, с запертыми гидроцилиндрами поворота стрелы и ковша (рис.7, а).**

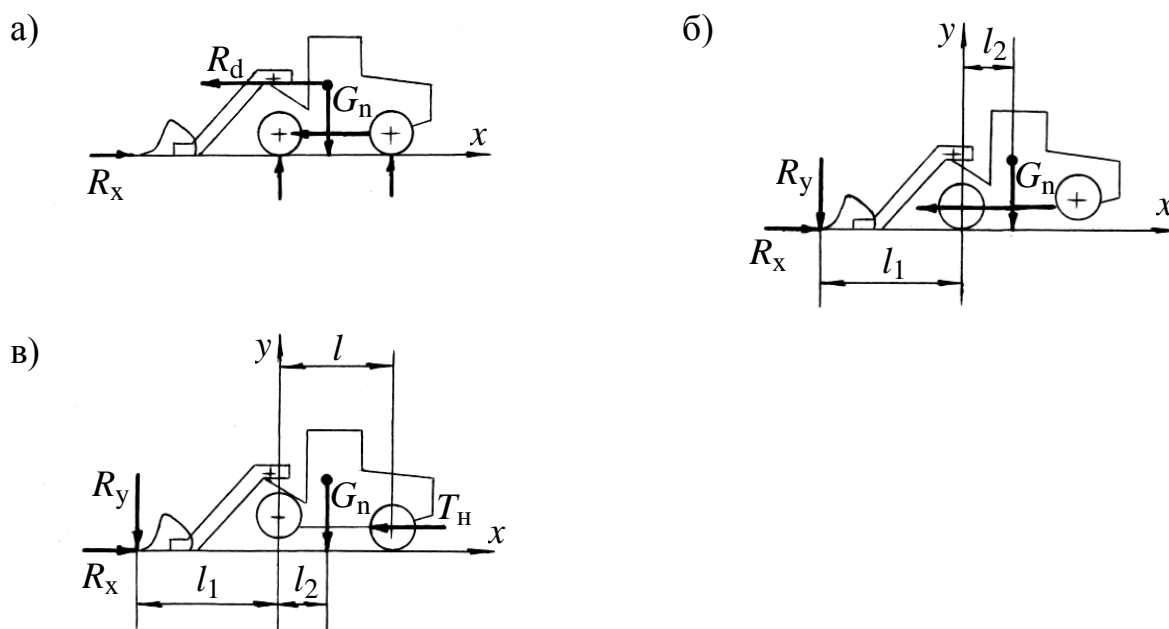

Горизонтальное усилие определяется при упоре в абсолютно жесткое препятствие:

$$R_x = T_\phi - P_o + V_{\text{нач}} \cdot (C_1 \cdot m_{\text{пр}})^{0,5}, \quad (7.1)$$

где  $T_\phi$  – сила сцепления движителя с грунтом,  $T_\phi = 0,6 \cdot G_{\text{П}}$ , кН,

где  $G_{\text{П}}$  – рабочий вес погрузчика, кН;

$P_o$  – сопротивление качению,  $P_o = 0,1 \cdot G_{\text{П}}$ , кН;

$V_{\text{нач}}$  – скорость, соответствующая режиму максимальной мощности на первой передаче, м/с (принимается  $V_{\text{нач}} = 1$  м/с);

$C_1$  – жесткость рабочего оборудования,  $C_1 = K_{\text{ж}} \cdot m_o$ , кН/м,

где  $K_{\text{ж}}$  – удельный (на 1 т массы) коэффициент жесткости рабочего оборудования ( $K_{\text{ж}} = 900 \dots 1000$  кН/м);

$m_o$  – масса рабочего оборудования, т;

$m_{\text{пр}}$  – приведенная масса погрузчика,  $m_{\text{пр}} = K_{\text{пр}} \cdot m_{\text{п}}$ , т

где  $m_{\text{п}}$  – масса погрузчика;

$K_{\text{пр}}$  – коэффициент приведения, учитывающий моменты инерции вращающихся частей двигателя и коробки передач ( $K_{\text{пр}} = 1,05$  – для тихоходных и  $K_{\text{пр}} = 1,15$  – для быстроходных двигателей).

**2. Вывешивание погрузчика вокруг передней оси** при повороте внедренного в развал горной массы ковша усилием гидроцилиндра его поворота (рис.7, б).

Вертикальную силу  $R_y$  определяют из условия устойчивости машины:

$$R_y = G_{\text{П}} \cdot \frac{l_2}{l_1}. \quad (7.2)$$

Горизонтальная сила принимается равной номинальному тяговому усилию  $R_x = T_{\text{н}}$ .

**3. Вывешивание погрузчика вокруг задней оси** под действием цилиндров подъема стрелы (рис.7, в).

Вертикальная сила равна усилию отпора, создаваемому при вывешивании машины на задних колесах и зубьях ковша:

$$R_y = G_{\Pi} \cdot \frac{l - l_2}{l + l_1}. \quad (7.3)$$

Горизонтальную силу определяют по сцепной силе тяжести с учетом разгрузки передней оси:

$$R_x = (G_{\Pi} - R_y) \cdot \varphi \leq T_H, \quad (7.4)$$

где  $\varphi = 0,8$  – наибольший коэффициент сцепления для колесного движителя.

Полученные усилия служат для расчета на прочность деталей рабочего оборудования и подбора параметров гидроцилиндров.

## 7.2. Расчет усилий в элементах рабочего оборудования

Силы, действующие в элементах рабочего оборудования, определяются по предварительно рассчитанным (п. 4) и конструктивно определенным параметрам (п. 4). Усилия в штоках гидроцилиндров подъема стрелы определяют при фиксированном положении ковша по сопротивлению вывода ковша из развала породы (рис. 8). Глубину внедрения ковша определяют по принятой конструкции ковша, принимая глубину внедрения равной длине днища ковша ( $L_{\text{вн}} = C$ ).

Длину сдвига  $l_0$  определяем из треугольника  $ODE$  (рис. 8):

$$l_0 = L_{\text{вн}} \cdot \frac{\sin \varphi}{\cos(45 + 0,5 \cdot \varphi)}, \quad (7.5)$$

где  $\varphi$  – угол откоса осыпи (для средней крупности  $d_{\text{ср}} = 20 \dots 40$  см,  $\varphi = 34 \dots 38^\circ$ ; для крупных кусков  $d_{\text{ср}} = 40 \dots 60$  см,  $\varphi = 42 \dots 45^\circ$ ).

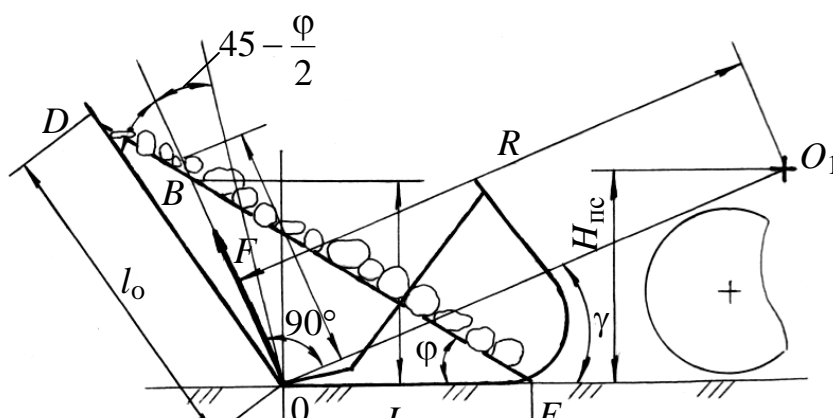

**Рис. 8. Схема к расчету сопротивления выводу ковша из развала породы**

Сопротивление выводу ковша из развала породы определяется по формуле:

$$F = 4,905 \cdot \rho \cdot K_p^{-1} \cdot L_{\text{вн}}^2 \cdot \text{tg}^2 \varphi \cdot \text{tg}(45^\circ + 0,5 \cdot \varphi) \cdot B_K, \quad (7.6)$$

где  $K_p$  – коэффициент разрыхления горной массы в осыпи;

$\rho$  – плотность породы, т/м<sup>3</sup> [2, табл. 2.1]

При выводе внедренного в породу ковша действуют силы тяжести стрелы с рычажным механизмом  $G_C$  и ковша  $G_K$ , а также сопротивление выводу ковша из развала породы  $F$ , учитывающее массу в ковше.

Усилие в цилиндрах подъема стрелы при запертом цилиндре поворота ковша может быть найдено из уравнения сил сопротивления относительно  $O_1$ , (рис.9):

$$P_C = (l_C \cdot \cos \varepsilon)^{-1} \cdot [G_C \cdot b + G_K \cdot (r_0 - a_1 + a_2) + F \cdot (r_0^2 + H_{\text{ПС}}^2)^{0,5}], \quad (7.7)$$

где  $G_C$  – вес стрелы и рычажной системы

$G_K$  – вес порожнего ковша;

$l_0 = 0,5 \cdot l_A$  – расстояние от центра масс стрелы с рычажной системой до шарнира ее крепления

Усилие в цилиндре поворота ковша при запертых цилиндрах стрелы определяется по второму расчетному положению (п. 7.1) и схеме (рис. 7):

$$P_K = b_1 \cdot b_2^{-1} \cdot a_4^{-1} \cdot (R_x \cdot a_3 + R_y \cdot a_1 + G_K \cdot a_2) \cdot \sin^{-1}(\varphi + \delta). \quad (7.8)$$



Рис.9. Схема к расчету усилий в цилиндре подъема стрелы при выводе ковша  
б



Рис. 10. Схема к расчету усилий в цилиндре поворота ковша

## 8. ОПТИМИЗАЦИЯ ПАРАМЕТРОВ УСТАНОВКИ ЦИЛИНДРОВ ПОДЪЕМА СТРЕЛЫ

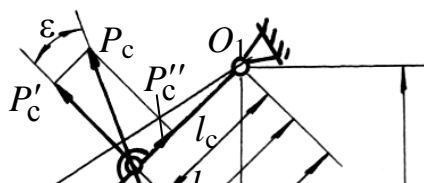
Целью проектного расчета является такой выбор проектных параметров, при котором пиковое усилие в рабочем диапазоне движения стрелы будет наи-

меньшим. Очевидно, это позволит спроектировать рабочее оборудование с цилиндрами наименьшего размера, а, следовательно, наименьшей стоимости.

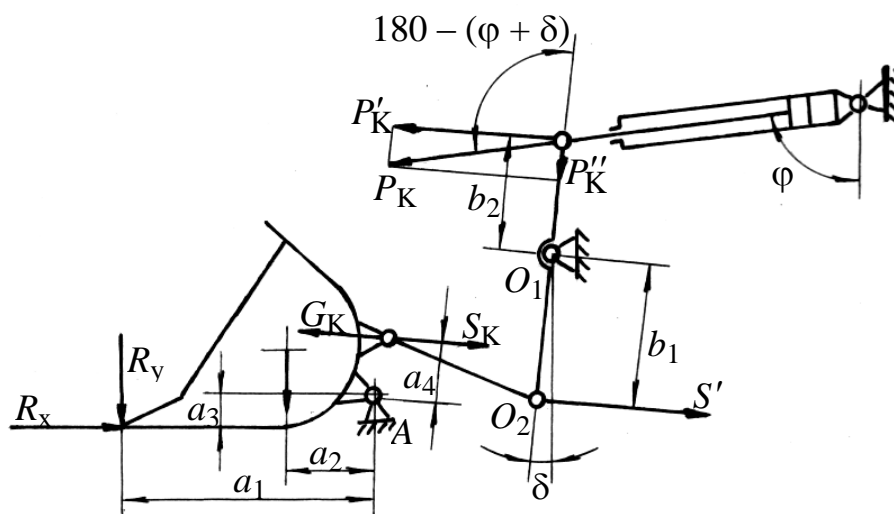
Исходные данные для проектирования механизма рабочего оборудования (рис. 11):

- 1) вес конечного груза (ковш с породой)
- 2) длина стрелы
- 3) ограничения на амплитуду движений

$$\varphi_{\min} = -42^\circ, S_{\min}$$

$$\varphi_{\max} = 80^\circ, S_{\max}$$

где  $S_{\min}$ ,  $S_{\max}$  – минимальное и максимальное расстояния между осями шарниров цилиндра и штока.

Задача состоит в том, чтобы спроектировать механизм, который мог бы занимать указанные начальное и конечное положения, развивая при этом минимальное пиковое усилие  $T$  в цилиндре в диапазоне значений:

$$\varphi_{\min} \leq \varphi \leq \varphi_{\max}$$

Такая задача в инженерной практике получила название **задачи на «минимакс»**.

Независимые переменные величины, которые полностью и однозначно определяют решаемую задачу проектирования, называют **проектными параметрами**.

На рисунке 11 показаны проектные параметры, вычисленные в процессе оптимизации. Это независимые геометрические величины  $a$ ,  $b$  и  $\beta$ , где принято  $\beta = \alpha + \gamma$ .

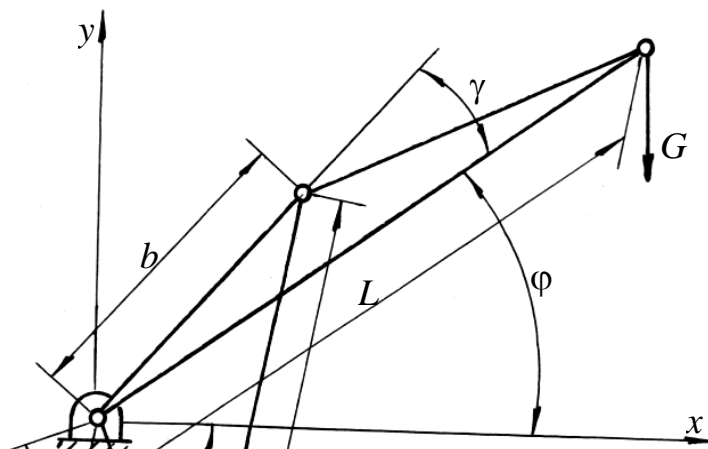

**Рис.11. Схема к расчету наименьшего пикового усилия в цилиндрах подъема стрелы**

Связь между линейными геометрическими параметрами и узлами можно найти по теореме косинусов

$$K_1 \cdot \cos(\beta + \varphi) - K_2 = -S^2, \quad (8.1)$$

где  $K_1 = 2 \cdot a \cdot b$ ,  $K_2 = a^2 + b^2$ .

Так как вес поднимаемого груза  $G$  и длина стрелы  $L$  заданы, то из условия равновесия можно найти усилие  $T$  в цилиндре:

$$T(\varphi) = \frac{L \cdot G \cdot \sqrt{K_2 - K_1 \cdot \cos(\beta + \varphi)} \cdot \cos \varphi}{a \cdot b \cdot \sin(\beta + \varphi)}. \quad (8.2)$$

Итак, задача оптимизации:

Проектные параметры:  $a$ ,  $b$ ,  $\beta$ .

Целевая функция (минимум, который требуется найти):

$$M = T(\varphi)_{\max} \text{ при } \varphi_{\min} \leq \varphi \leq \varphi_{\max}.$$

Ограничения выражены следующими равенствами:

$$K_1 \cdot \cos(\beta + \varphi_{\min}) - K_2 = -S_{\min}^2$$

$$K_1 \cdot \cos(\beta + \varphi_{\max}) - K_2 = -S_{\max}^2$$

С помощью этих ограничений можно исключить два параметра из трех.

Если параметр  $\beta$  известен, то из указанных выше равенств найдем:

$$K_1 = \frac{S_{\min}^2 - S_{\max}^2}{\cos(\beta + \varphi_{\max}) - \cos(\beta + \varphi_{\min})} \quad (8.3)$$
$$K_2 = K_1 \cdot \cos(\beta + \varphi_{\max}) + S_{\max}^2.$$

Так как  $K_1 = 2 \cdot a \cdot b$  и  $K_2 = a^2 + b^2$ , то  $a$  и  $b$  можно выразить в следующем виде:

$$a = \frac{K_1}{2 \cdot b} \quad \text{и} \quad b = \left( \frac{K_2 + \sqrt{K_2^2 - K_1^2}}{2} \right)^{0,5}. \quad (8.4)$$

Таким образом, остается только один проектный параметр  $\beta$ . Значение  $T(\varphi)_{\max}$  в интервале от  $\varphi_{\min}$  до  $\varphi_{\max}$  можно найти одним из методов одномерного поиска. Для этого потребуется отдельный поиск, помимо поиска оптимальной конструкции.

При поиске оптимума следует ограничить множество возможных значений  $\beta$  так, чтобы функция  $T(\varphi)$  в процессе вычислений не обращалась в бесконечность, когда  $\sin(\beta + \varphi) = 0$ .

Чтобы избежать этого требуется ввести границы  $0 < \beta + \varphi < \pi$ , где  $\varphi_{\min} < \varphi < \varphi_{\max}$ . Отсюда следует, что параметр  $\beta$  должен быть заключен в интервале:  $-\varphi_{\max} \leq \beta \leq \pi - \varphi_{\min}$

В результате анализа определяются значения  $a$ ,  $b$  и  $\beta$ , при которых  $T(\varphi)$  примет пиковое значение  $T_{\max}$ , наименьшее во всем диапазоне вычислений. Это значение и принимается в расчете размеров цилиндров подъема стрелы.

## 9. РАСЧЕТ И КОНСТРУИРОВАНИЕ ГИДРОЦИЛИНДРОВ ПОДЪЕМА СТРЕЛЫ И ПОВОРОТА КОВША

Исполнительные механизмы рабочего оборудования фронтальных погрузчиков обычно оснащаются одноступенчатыми гидравлическими цилиндра-

ми двухстороннего действия. Они состоят из гильзы цилиндра, штока, поршня, сквозной и глухой крышек (приложение 8).

Главным параметром силовых цилиндров является внутренний диаметр цилиндра.

К основным параметрам относят номинальное давление и ход поршня.

Согласно ГОСТ 6540-68 рекомендуется ряд номинальных давлений  $P_{ном}$ , МПа:

2,5; 6,3; 10; 16; 20; 25; 32; 40; 50; 63.

Из ряда значений активных диаметров цилиндров и штоков (в миллиметрах) рекомендуются:

20; 25; 32 (36); 40 (45); 50 (56); 63 (70); 80 (90); 100 (110); 125 (140); 160 (180); 200 (220).

В приложении 8 приведены конструкции гидроцилиндров и их узлов.

Конструктивные схемы гидроцилиндров, выбор и обоснование главного, основных и вспомогательных параметров, конструирование элементов и специальных устройств, технические требования на изготовление приведены в учебном пособии /7/. Там же указаны некоторые методы технологических процессов изготовления деталей гидроцилиндров, оказывающие определяющее влияние на долговечность основных узлов.

Расчеты на прочность элементов гидроцилиндров выполняются по специальным формулам и включают расчет:

- толщины стенки цилиндра,
- днища,
- фланцев,
- элементов крепления крышек,
- стяжных шпилек,
- проушин,
- пальцев,
- резьбового соединения штока с гайкой.

Гидравлические цилиндры работают как сжато-изогнутые стержни с



шарнирами по концам, поэтому необходима проверка их на продольный изгиб по критической силе /7/.

Постановочные размеры гидроцилиндров (расстояния между осями поршней при втянутых штоках) определяются в разделе 6 пособия при компоновке.

Точки крепления гидроцилиндров определяются конструктивно.

Длина хода поршней определяется по углам поворота стрелы и ковша.

## **10. ОБОСНОВАНИЕ КОНСТРУКТИВНОЙ СХЕМЫ И РАСЧЕТ НА ПРОЧНОСТЬ ЭЛЕМЕНТОВ РАБОЧЕГО ОБОРУДОВАНИЯ**

Рабочее оборудование фронтального погрузчика состоит из стрелы, ковша и рычажного механизма.

**Стрела** двухбалочная. Балки (продольные лонжероны) коробчатого сечения, каждая состоит из двух боковин, верхнего и нижнего поясов. С порталом и ковшом балки соединяются шарнирно. Для придания жесткости стреле и устранения перекосов в шарнирах балки соединены между собой жесткой поперечной балкой коробчатого сечения или трубой, сваренной между лонжеронами.

**Рычажный механизм** обеспечивает движение ковша в процессе наполнения и выгрузки, а также его поступательное перемещение в процессе подъема и опускания стрелы. Механизм состоит из рычага, свободно качающегося относительно стрелы (рис. 6). Гидроцилиндр поворота ковша шарнирно соединен с порталом, а его шток – с рычагом. Нижнее плечо рычага через тягу соединяется с ковшом. В некоторых конструкциях применяются сдвоенные механизмы.

**Ковш** фронтальных погрузчиков бывает:

1) нормальной вместимости (основной) – для мелкокусковых материалов II – III категорий плотностью  $1,2...1,8 \text{ т/м}^3$ ;

2) уменьшенной вместимости ( $0,6...0,8$  основной емкости ковша) – для тяжелых пород плотностью выше  $2 \text{ т/м}^3$ , средней крупности ( $d_{cp}=20...40 \text{ см}$ );

3) увеличенной вместимости (1,4...1,6 основной емкости ковша) – для легких пород плотностью до  $1,2 \text{ т/м}^3$ .

Все ковши делают в обычном исполнении, т.е. с разгрузкой путем опрокидывания.

Ковши специальных исполнений (челюстной, увеличенной высоты разгрузки) применяют на работах по складированию материала.

### 10.1. Расчет стрелы на прочность

Прочность стрелы проверяется при упоре в жесткое препятствие (п. 7.1).

Расчетные схемы 7, а и 8.

Усилия  $F$  и  $R_y$  не учитываются, ковш порожний.

Расчет выполняется для случая удара крайним зубом (рис. 12).

В случае  $z$ -образного рычажного механизма засчет смещения реакции породы на величину  $a_3$  и усилия в тяге  $S_K$  нагрузка в шарнире стрелы будет:

$$P_1 = 0,5 \cdot [R_x \cdot (B + d) \cdot d^{-1} + a_5^{-1} \cdot (G_K \cdot a_2 + R_x \cdot a_3) \cdot \cos \beta], \quad (10.1)$$

где  $R_x$  – реакция препятствия (7.1), кН;

$B$  – ширина ковша, м;

$d$  – расстояние между центрами сечений балок стрелы, м;

$G_K$  – вес ковша погрузчика;

$a_2, a_3, a_5$  – плечи сил относительно шарнира А (рис. 7, а).

Момент изгиба балки стрелы:

$$M_1 = l_x \cdot (P_1 \cdot \sin \alpha - G_K \cdot \cos \alpha + S_K \cdot \sin \beta \cdot \cos \alpha), \quad (10.2)$$

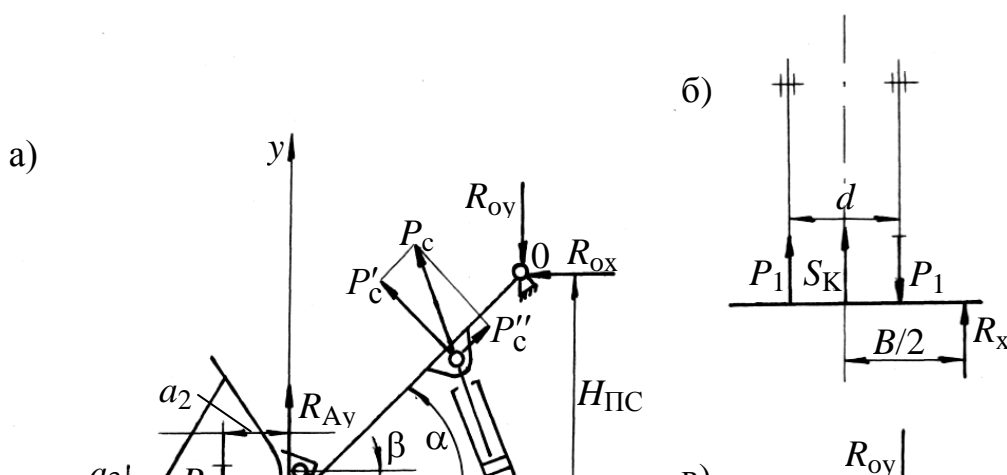

**Рис.12. Схемы к расчету стрелы на прочность:**

*a* – нагрузки рабочего оборудования;

*б* – распределение усилий при нагружении крайнего зуба;

*в* – расчетная схема балки стрелы

Предварительно может быть найдена высота внутреннего контура сечения балки стрелы (для соотношения толщины обечайки и высоты внутреннего сечения  $\delta / h - k$ ):

$$h = \sqrt{\frac{6 \cdot W_x}{b \cdot [(1+k)^3 - 1]}}, \quad (10.3)$$

где  $W_x$  – момент сопротивления сечения изгибу

$$W_x = \frac{M}{[\sigma]},$$

где  $[\sigma]$  – допускаемое напряжение для материала балки;

*b* – ширина балки.

Высота сечения балки:  $H = h + 2 \cdot \delta$

Напряжение в сечении определяется с учетом сжимающих сил:

$$\sigma = \frac{M_1}{W_x} \pm \frac{P_1}{F_1} \leq [\sigma]. \quad (10.4)$$

*10.2. Конструкция и расчет рычага на прочность*

Прочность рычага проверяется по усилию в цилиндре поворота ковша (7.9) расчетом на изгиб (рис. 10).

Размеры рычага и углы наклона элементов рычажной системы определяются по конструктивной схеме рабочего оборудования.

### 10.3. Конструкция и расчет шарниров

Соединения элементов рабочего оборудования с порталом передней рамы погрузчиков осуществляется посредством шарниров. Особенность работы подшипников в этих шарнирах заключается в том, что при ограниченных углах поворота ухудшаются условия смазки и, следовательно, сокращается срок службы деталей шарниров.

В конструкциях мощных гидравлических экскаваторов вместо сферических шарнирных подшипников, применявшихся с целью снижения неравномерности нагружения узлов, используют обычные втулки из твердой латуни ЛЦ23А6ЖЗМЦ2. Это позволяет вдвое увеличить площадь контакта и соответственно снизить контактные напряжения. Равномерность нагружения втулок по длине обеспечивается жесткостью соединения узлов, точностью обработки отверстий и податливостью цилиндров.

Шарниры необходимо унифицировать по диаметрам, материалам осей и втулок. Оси изготавливаются из стали марки 20Х2НЧА ГОСТ 4543-71 с цементацией, закалкой и шлифовкой рабочих поверхностей, твердость HRC = 56...62.

Для получения эффекта «трения без износа» рабочая поверхность осей подвергается латунированию путем фрикционного нанесения слоя латуни толщиной в несколько микрон по специальной технологии.

Смазка шарниров и установка деталей показаны на схеме (рис. 13):

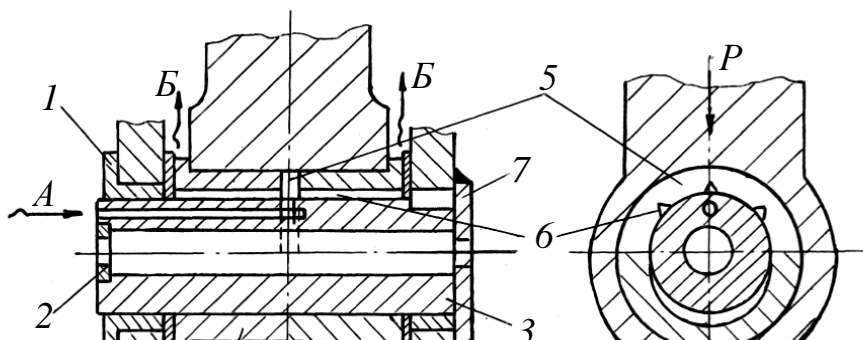

**Рис. 13. Конструктивная схема и смазка шарниров рабочего оборудования:**

1, 7 – упор; 2 – стопорная планка; 3 – ось шарнирная; 4 – втулка;  
5 – полукольцевой канал; 6 – продольные пазы; 8 – регулировочные прокладки;  
А – подвод смазки; Б – выход излишней смазки

Для смазки применяется Литол-24 ГОСТ 21150-87 с металлоплакирующими присадками МКФ-18 (коэффициент трения не превышает 0,08).

Давление в зоне контакта осей и втулок может достигать 50 МПа.

#### *10.4. Расчет шарниров рабочего оборудования*

При повышенной удельной нагрузке опоры и малой скорости скольжения при неправильном выборе смазочного материала может начаться быстрый износ трущихся поверхностей. В особенности это опасно в случае опор с реверсивным и качательным движением. Надежность подшипников скольжения в подобных условиях определяется антифрикционными и механическими свойствами материалов трущихся поверхностей и прочностью тонкой смазочной пленки.

Расчет опор скольжения в условиях недостаточной смазки выполняют как проверочный – по удельной нагрузке  $P$ , МПа, приходящейся на единицу проекции рабочей поверхности подшипника.

Для нормальной работы подшипника необходимо:

$$p = \frac{P}{dl} \leq [p], \quad (10.5)$$

где  $P$  – сила давления на опору в целом.

Значения допускаемого удельного давления  $[p]$  в рабочем оборудовании

необходимо выбирать с учетом высоких нагрузок при ударном воздействии.

Материал вкладышей выбирается из таблицы приложения 5.

Диаметр цапфы  $d$  определяется конструктивно по расчетной прочности пальцев.

Длина цапфы вычисляется по формуле:  $l = \varphi \cdot d^{-1}$ , где  $\varphi = 0,5 \dots 1,2$ .

Если при расчете получится  $p \geq [p]$ , то надо либо изменить материал вкладышей, либо увеличить длину подшипника  $l$ , чтобы коэффициент  $\varphi$  не превышал допустимого предела.

Зазоры в подшипниках определяются по условиям монтажа с обеспечением посадок с гарантированным зазором по 7-му и 8-му квалитетам.

Расчет выполняется с целью проверки прочности при максимальных нагрузках.

При малой жесткости сопрягаемых узлов расчетные схемы должны учитывать узлы жесткости опор [8, с. 145]. Изменяя варианты конструкции опор, можно существенно снизить расчетные напряжения в оси. Учитывая размеры подшипника качения, подбирается требуемый диаметр оси, материал для ее заготовки соответствующего вида.

## ПРИЛОЖЕНИЕ 1

### ЗАВИСИМОСТИ ДЛЯ ОПРЕДЕЛЕНИЯ ОСНОВНЫХ ПАРАМЕТРОВ ОДНОКОВШОВЫХ ПОГРУЗЧИКОВ

Параметры	Зависимости
-----------	-------------

	от грузоподъемности
Номинальная грузоподъемность, кН	$Q_H$
Мощность, л. с.	$2,861 \cdot Q_H + 63,62$
Наибольшая высота разгрузки, $H_P$ , м	$0,0135 \cdot Q_H + 2,37$
Вылет кромки ковша при разгрузке, $L_P$ , м	$0,5 \cdot B_T + 0,200$
Номинальный объем основного ковша, $V_{НОМ}$ , м <sup>3</sup>	$0,05 \cdot Q_H$
Общая масса рабочего оборудования, $m_{PO}$	$(0,15 \dots 0,25) \cdot m_{\Pi}$
Высота оси крепления стрелы, $H_{ПС}$ , м	$(0,68 \dots 0,98) \cdot \sqrt[3]{m_{\Pi}}$
Масса погрузчика, $m_{\Pi}$ , т	$(0,90 \dots 1,20)(7,08 + 0,176 \cdot Q_H)$
Расстояние от оси крепления стрелы до средней оси погрузчика, $L_{ПС}$ , м	$(0,20 \dots 0,25) \cdot \sqrt[3]{m_{\Pi}}$
Размер шин, дюймы (1 дюйм = 25,4 мм):	
диаметр диска, $d$	$0,0767 \cdot Q_H + 21,89$
ширина колеса, $b$	$0,259 \cdot Q_H + 9,1$
Внешний диаметр шины, $D$	$D = 2 \cdot b + d$
Координаты центра тяжести колесного трактора:	
по длине, от передней оси $x_T$	$0,3 \cdot A$
по высоте, от уровня стояния $h_T$	$1,75 \cdot d$
Вес рабочего оборудования, $G_o$	$(0,35 \dots 0,45) \cdot G_T$

где  $B_T$  – ширина кузова наиболее тяжелого автосамосвала, с которым будет работать рассчитываемый погрузчик;

$G_T$  – вес базового тягача, кН;

$A$  – расстояние между осями колес.

Нижний предел отношения объема кузова автосамосвала к вместимости ковша  $V_A / E$  определяется прочностью автосамосвалов. Академик А.Е.Чудаков установил, что при погрузке скальных пород должно выполняться условие:  $V_A / E \leq 2$ . На зарубежных карьерах это отношение колеблется в пределах (2...9) /5/.

В курсовой работе наибольший типоразмер автосамосвала выбирается

сравнением высоты разгрузки  $HP$  с погрузочной высотой транспорта [2, таблицы 4.28 и 4.29].



## БАЗОВЫЕ ТРАКТОРЫ ВТМ

Показатели	Двухосные			
	Опытный тягач «ОТ»	«Зауралец» 2×400	Мо АЗ-542	Специальное шасси
Двигатель: тип	У520-В	ЯМЗ-204А	ЯМЗ-238	СДМ-14НГ
Мощность номинальная, кВт	405	265	177	55-59
Удельный расход топлива, г (кВ/т·ч)		265	265	252
Трансмиссия			Гидромеханическая	
Число ведущих мостов	2	2	2	2
Число передач (вперед / назад)	6/3	4/2	4/4	4/2
Скорость, км/ч: вперед	0-50	0-47	0-50	0-35
назад	0-26	0-27	0-13	0-20
Управление поворотом	Шарнирная рама		Задними колесами	Шарнирная рама
Подвеска мостов	Жесткая	Жесткая	Жесткая	
Шины	37.50-39	27.00-33	26.50-25	14.00-20
Наибольшее тяговое усилие по двигателю, кН	550-700	351	126	35
База, мм	4875	3900	3000	2150
Колея, мм		2360	2400	1840
Дорожный просвет, мм	530	520	300	475
Угол свеса (передний/задний), градус	25/25	60/27	60/27	37/37
Габариты, мм	8800×4200×4680	7980×3440×3350	6300×3150×3200	5660×2336×2700
Радиус поворота, мм	7900	7500	7500	6300
Масса тягача, кг	56000	21000	12500	4800
				6890×2434×3145
				5350
				7100

# ОДНОКОВШОВЫЕ ФРОНТАЛЬНЫЕ ПОГРУЗЧИКИ НА ПНЕВМОКОЛЕСНОМ ХОДУ

Параметры	Типы погрузчиков					
	ТО-18 А	ТО-25	ТО-11	ТО21-1	ТО-6 (Д-561 А)	ТО-17
Тип погрузчика	Спецшасси	Т-158	Базовый трактор К-702	Опытный Тягач	Универсальный с фронтальной разгрузкой	Спецшасси с шарнирносочлененной рамой
Модель базового трактора или шасси	-	30	60	250	18,00	20,00
Тяговый класс трактора, кН	30	30	40	150	1,0	2300
Грузоподъемность, кН	1,5	1,5	2	7,5	1000	930
Вместимость основного ковша, м <sup>3</sup>	2750	2770	3200	4500	2700	2700
Высота разгрузки ковша, мм	1040	1268	1275	1700	1000	930
Вылет кромки ковша при разгрузке, мм	2440	2572	2800	4400		
Ширина ковша, мм						
Скорость движения, км/ч: вперед	0-44	0-37	0-40	0-25	0-29	
назад	0-25,2	0-37	0-40	0-26	0-21,2	
Габариты, мм	8450×2800×3535	7000×2572×3335	8450×2800×3535	13595×4180×5010	5660×2336×2700	6080×2340×3025
Масса эксплуатационная, кг	9950	10000	19900	73200	7500	8500

КОЛЕСНЫЕ ПОГРУЗЧИКИ ТИПА «РАУ» ФИРМЫ «ДРЕССЕР»

Номера моделей	Мощность на маховике, кВт	Объем ковша, м <sup>3</sup>	Номинальная грузоподъемность, кг	Максимальная высота разгрузки, м	Опрокидывающая нагрузка при полном повороте, кг	Сила отрыва, кг	Рабочий вес, кг
580	820	16,8	30000	5,66	73010	878,2	126210
580*	820	15,3	27210	5,22	63912	800,2	127212
570	440	9,18	16330	4,19	44185	448,4	63326
570*	440	9,18	16330	4,7	37252	454,7	63410
570**	440	8,41	14968	5,13	33960	465,3	63637
560B	309	5,7-6,5	10205	3,74	25927	325,7	39059
560B*	309	5,35	9525	4,14	28840	341,2	39304
555	234,9	4,2-4,6	7484	3,3	17917	266,9	28708
555*	234,9	3,8	6804	3,65	15900	280,6	29530
540	152,8	2,87-3,83	5443	3,04	14750	149,6	17874
530	123	2,10-2,87	4082	2,90	10646	132	13612
520B	89,5	1,72-2,10	3400	2,81	7605	109,2	10239
515BH	78,3-85,8	1,24-1,62	2860	3,76	6516	77,4	9132
515B	78,3-85,8	1,24-1,62	2551	2,76	6071	77,4	8333
510B	59,7	1,05-1,43	2180	2,71	5147	69,9	7084

**ДОПУСКАЕМЫЕ УДЕЛЬНЫЕ ДАВЛЕНИЯ  
В ПОДШИПНИКАХ СКОЛЬЖЕНИЯ**

Материал вкладышей	[ $P$ ], МПа	Область применения
ЛКС 80-3-3	10	Ответственные механизмы при тяжелых режимах работы. Ударные нагрузки.
Бр. СЗО	30	При ударных нагрузках для валов с закаленными шейками
Бр. АЖ 9-4 Бр. АЖМЦ 66-3-1.5 ЛАЖМЦ 66-6-3-2	30	Детали при ударных нагрузках и температурах до 300°

**НОРМЫ МЕХАНИЧЕСКИХ СВОЙСТВ НИЗКОЛЕГИРОВАННЫХ СТАЛЕЙ  
ПО ГОСТ 5058-65**

Марки стали	Толщина проката	Механические свойства при растяжении, не менее		
		Предел прочности (временное сопротивление), кг/мм <sup>2</sup>	Предел текучести, кг/мм <sup>2</sup>	Относительное удлинение ( $\epsilon_5$ ), %
09Г2	4-20 21-32	45	31 30	21
14Г2	4-10 11-32	47	34 33	21
09Г2С	4-10	50	35	21
	11-20	48	33	
	21-32	47	31	
	33-60	46	29	
16ГС	4-10	50	33	21
	11-20	49	32	
	21-32	48	30	
	33-60	47	29	
14ХГС	4-10	50	35	22
	11-32			21
15ХСНД	4-32	50	35	21
10Г2С1	4-10	52	38	21
	11-20	51	36	
	21-32	50	35	
10ХСНД	4-32	54	40	19
	33-40	52		

При  $T = -70^{\circ}\text{C}$  ударная вязкость стали марки 10ХСНД любой толщины, а также сталей марок 10Г2С1 и 16ГС при толщине проката 4...10 мм должна быть не менее 0,3 МДж/м<sup>2</sup> (3,5 кгм/см<sup>2</sup>), стали марки 09Г2С при толщине 4...10 мм – 0,35 МДж/м<sup>2</sup> (3,5 кгм/см<sup>2</sup>) и при толщине более 10 мм – 0,3МДж/м<sup>2</sup> (3 кгм/см<sup>2</sup>).

# МЕТОДИКА И ПРИМЕРЫ РАСЧЕТА ГИДРОЦИЛИНДРОВ

## Расчет толщины стенки гидроцилиндра

Таблица 1

№ п/п	Параметры, размерность	Обозначения	Расчетные зависимости	Пример расчета
1	2	3	4	5
<b>Исходные данные и расчет</b>				
1.	Вид заготовки			Прокат, труба
2.	Материал			Ст 20
3.	Термообработка			HB = 11...156
4.	Предел прочности (с учетом размеров заготовки), кг/мм <sup>2</sup>	σ <sub>B</sub>		σ <sub>B</sub> = 40
5.	Предел текучести, кг/мм <sup>2</sup>	σ <sub>T</sub>		σ <sub>T</sub> = 20
6.	Предел выносливости, кг/мм <sup>2</sup>	σ <sub>-1</sub>	σ <sub>-1</sub> = 0,47 · σ <sub>B</sub>	σ <sub>-1</sub> = 0,47 · 40 = 18
7.	Запас прочности по пределу текучести	n	n > 2	n = 2
8.	Допускаемое напряжение, МПа	σ <sub>д</sub>	σ <sub>д</sub> = σ <sub>T</sub> / n	σ <sub>д</sub> = 200 / 2 = 100
9.	Рабочее давление, МПа	p		p = 15
10.	Давление слива, МПа	p <sub>c</sub>		p <sub>c</sub> = 0,4
11.	Диаметр цилиндра, мм (внутренний, предварительно)	D		D = 320
12.	Толщина стенки толстостенного (S/D > 0,1) цилиндра, мм	S	$S = 0,5 \cdot D \cdot ((\sigma_{д} + 0,4 \cdot p)^{0,5} \cdot (\sigma_{д} \cdot 1,3 \cdot p)^{0,5} - 1)$	$S = 0,5 \cdot 320 \cdot ((100 + 0,4 \cdot 15)^{0,5} \cdot (100 \cdot 1,3 \cdot 15)^{0,5} - 1) = 23,6 \approx 25$

Расчет толщины днища цилиндра

Таблица 2

№ п/п	Параметры, размерность	Обозначения	Расчетные зависимости	Пример расчета								
1	2	3	4	5								
Исходные данные и расчет												
1.	Диаметр зацепления днища, мм	$D$		$D = 355$								
2.	Толщина стенки цилиндра, мм	$S$		$S = 25$								
3.	Коэффициент, зависящий от отношения $S/h$	$S/h$ $k$	<table style="display: inline-table; border-collapse: collapse;"> <tr> <td style="border-right: 1px solid black; padding: 0 5px;">0,5</td> <td style="border-right: 1px solid black; padding: 0 5px;">1,6</td> <td style="border-right: 1px solid black; padding: 0 5px;">1,5</td> <td style="padding: 0 5px;">2</td> </tr> <tr> <td style="border-right: 1px solid black; padding: 0 5px;">0,8</td> <td style="border-right: 1px solid black; padding: 0 5px;">0,6</td> <td style="border-right: 1px solid black; padding: 0 5px;">0,6</td> <td style="padding: 0 5px;">0,6</td> </tr> </table>	0,5	1,6	1,5	2	0,8	0,6	0,6	0,6	$S/h = 0,5$ $k = 0,8$
0,5	1,6	1,5	2									
0,8	0,6	0,6	0,6									
4.	Расчетное давление, МПа	$P$	15	$P = 15$								
5.	Толщина днища, мм	$h$	$h = 0,433 \cdot D \cdot P^{0,5} \cdot \sigma_d^{-0,5}$	$h = 0,433 \cdot 355 \cdot 15^{0,5} \cdot 100^{-0,5} = 59,5$								
6.	Толщина стенки в центре днища, мм	$h_1$	100	$h_1 = 100$								
7.	Напряжение в центре днища, МПа	$\sigma$	$\sigma = k \cdot P \cdot R^2 \cdot h_1^{-2}$	$\sigma = 0,8 \cdot 15 \cdot 355^2 \cdot 0,5^2 \cdot 100^{-2} = 37,8$								

№ п/п	Параметры, размерность	Обозначения	Расчетные зависимости	Пример расчета
1	2	3	4	5
Исходные данные и расчет				
1.	Схема расчетная, 1			$h = c = 60 \text{ мм}$ $d_0 = 180 \text{ мм}$ $q = 240 \text{ мм}$
2.	Площадь сечения проушины, м <sup>2</sup>	$F_{\text{П}}$	$F_{\text{П}} = 2 \cdot c \cdot q$	$F_{\text{П}} = 2 \cdot 0,060 \cdot 0,240 = 0,0288$
3.	Вид заготовки			поковка
4.	Материал			сталь 40Х
5.	Термообработка			НВ = 195...235
6.	Предел прочности, МПа	$\sigma_{\text{В}}$		650
7.	Предел текучести, МПа	$\sigma_{\text{Т}}$		450
8.	Запас прочности по пределу текучести	$n$		1,5
9.	Диаметр штока, мм	$d_{\text{ш}}$		240
10.	Усилие в штоке при втягивании, МН	$T_{\text{ш}}$		$T_{\text{ш}} = \frac{3,14 \cdot (320^2 - 240^2) \cdot (15 - 0,4)}{4 \cdot 10^6} = 0,514$



Таблица 3 (продолжение)

1	2	3	4	5
11.	Коэффициент концентрации напряжений	$k$	$k = 0,46 \cdot (1 + h \cdot c^{-1}) - 0,2 \cdot c \cdot d_0^{-1} < 1$	$k = 0,46 \cdot (1 + 60 \cdot 60^{-1}) - 0,2 \cdot 60 \cdot 180^{-1} = 0,853$
12.	Запас прочности проушины на разрыв	$n$	$n = k \cdot F_{\Pi} \cdot \sigma_T \cdot T_{ш}^{-1}$	$n = 0,853 \cdot 0,0288 \cdot 450 \cdot 0,514^{-1} \approx 21$
13.	Схема расчетная, 2			$a = 125 \text{ мм}$ $b = 120 \text{ мм}$ $c = 230 \text{ мм}$ $L = 245 \text{ мм}$
14.	Диаметры пальца (наружный и внутренних), мм	$d, d_1$		$d = 180, d_1 = 90$
15.	Момент сопротивления пальца на изгиб, м <sup>3</sup>	$W$	$W = \pi \cdot d^3 \cdot 32^{-1} \cdot [1 - (d_1 \cdot d)^4]$	$W = \pi \cdot 180^3 \cdot 32^{-1} \cdot [1 - (90 \cdot 180)^4] = 0,537 \cdot 10^{-3}$

1. Подэрни Р.Ю. Горные машины и комплексы для открытых работ: Учебник для вузов. 2е изд., перераб. и доп.– М.: Недра, 1985.– 544 с.
2. Щадов М.И., Подэрни Р.Ю., Улицкий Е.Н. и др. Справочник механика открытых работ. Экскавационно-транспортные машины цикличного действия. Под ред. Щадова М.И., Подэрни Р.Ю.– М.: Недра, 1989.– 374 с.
3. Левитский Н.И. Теория механизмов и машин.– М.: Наука, Главная редакция физико-математической литературы, 1979.– 576 с.
4. Гоберман Л.А., Степанян К.В., Яркин А.А., Зеленский В.С. Теория, конструкция и расчет строительных и дорожных машин: Учебник для техникумов по специальностям "Строительные машины и оборудование" и "Дорожные машины и оборудование". Под ред. Гобермана Л.А.– М.: Машиностроение, 1979.– 407 с., ил.
5. Винницкий К.Е. Управление параметрами технологических процессов на открытых разработках.– М.: Недра, 1984.– 237 с.
6. Динамический расчет рабочего оборудования шахтных погрузочно-транспортных машин. Методические рекомендации.– Свердловск: Изд. НИПИ-ГОРМАШ, 1980.– 52 с.
7. Марутов В.А. Расчет и конструирование линейных гидродвигателей (гидроцилиндров) промышленного оборудования автоматизированного производства: Учебное пособие.– К.: УМКВО, 1991.– 116 с.
8. Орлов П.И. Основы конструирования. Справочно-методическое пособие в 3-х книгах. Кн. 1. Изд. 2-е, переб. и доп.– М.: Машиностроение, 1977.– 623 с.
9. Комиссаров А.П., Лагунова Ю.А., Шестаков В.С. Проектирование карьерных экскаваторов. М.: Инновационное машиностроение, 2017. – 232 с.

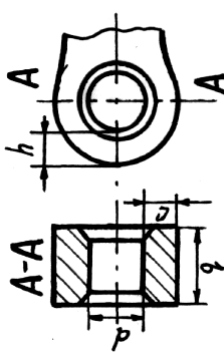
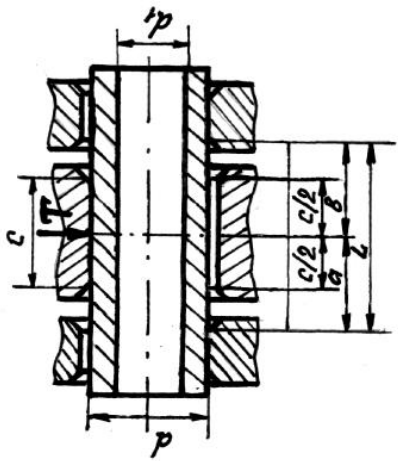
МИНИСТЕРСТВО НАУКИ И ВЫСШЕГО ОБРАЗОВАНИЯ  
РОССИЙСКОЙ ФЕДЕРАЦИИ  
ФГБОУ ВО «Уральский государственный горный университет»

УТВЕРЖДАЮ  
Проректор по учебно-методическому комплексу  
С.А. Упоров



**МЕТОДИЧЕСКИЕ УКАЗАНИЯ**  
по выполнению самостоятельной работы

**Б1.В.01 ПРОЕКТИРОВАНИЕ И КОНСТРУИРОВАНИЕ  
ГОРНЫХ МАШИН**

Специальность  
**21.05.04 Горное дело**

Направленность (профиль) подготовки  
**Горные машины и оборудование**

форма обучения: очная, заочная  
год набора: 2021

Автор: Лагунова Ю.А., д-р техн. наук, проф.

Одобрена на заседании кафедры

Горных машин и комплексов  
(название кафедры)  
Зав.кафедрой \_\_\_\_\_  
(подпись)  
Суслов Н.М.  
(Фамилия И.О.)  
\_\_\_\_\_  
Протокол № 2 от 09.10.2020  
(Дата)

Рассмотрена методической комиссией-  
факультета

горно-механического  
(название факультета)  
Председатель \_\_\_\_\_  
(подпись)  
Осипов П.А.  
(Фамилия И.О.)  
\_\_\_\_\_  
Протокол № 2 от 14.10.2020  
(Дата)

Екатеринбург

## **ОГЛАВЛЕНИЕ**

ВВЕДЕНИЕ.....	3
1. Повторение материала лекций.....	4
2. Самостоятельное изучение тем .....	7
3. Подготовка к практическим (семинарским) занятиям.....	9
4. Выполнение курсового проекта .....	10
Литература .....	10

## ВВЕДЕНИЕ

Роль конструктора в развитии современного материального мира трудно переоценить. В машиностроении 80...85 % затрат зависят от технических решений, которые формируются в процессе конструирования и разработки технологий. Повышение эффективности конструирования является одной из основных задач современного машиностроения.

**Цель самостоятельной работы:** обучение студентов рациональному конструированию, то есть приобретение ими:

- умения непрерывно улучшать функциональные показатели машин, разумно сочетая новое со старым в конструкции изделия;

- навыков выбора из всего арсенала возможных конструкторских решений наиболее приемлемых для данных условий, базируясь на опыте, знаниях и убежденности в реальности предлагаемых решений.

Конструирование представляет собой одну из эмпирико-интуитивных форм творческой деятельности, плохо поддающихся изучению, формализации и алгоритмизации. Конкретные методы конструирования всегда индивидуальны, поэтому очень трудно формулировать однозначные рецепты по их применению.

**Соответствие самостоятельной работы компетенциям Государственного стандарта.**

Результатом освоения дисциплине «Проектирование и конструирование горных машин» является формирование у обучающихся следующих компетенций:

*общекультурные*

- готовностью к саморазвитию, самореализации, использованию творческого потенциала (ОК-7);

*профессиональные*

*в проектной деятельности*

- умением разрабатывать необходимую техническую и нормативную документацию в составе творческих коллективов и самостоятельно, контролировать соответствие проектов требованиям стандартов, техническим условиям и документам промышленной безопасности, разрабатывать, согласовывать и утверждать в установленном порядке технические, методические и иные документы, регламентирующие порядок, качество и безопасность выполнения горных, горно-строительных и взрывных работ (ПК-20);

*профессионально-специализированные в проектной деятельности*

- способностью разрабатывать техническую и нормативную документацию для машиностроительного производства, испытания, модернизации, эксплуатации, технического и сервисного обслуживания и ремонта горных машин и оборудования различного функционального назначения с учетом требований экологической и промышленной безопасности (ПСК-9.1);

*профессионально-специализированные в производственно-технологической деятельности*

- готовностью рационально эксплуатировать горные машины и оборудование различного функционального назначения в различных климатических, горно-геологических и горнотехнических условиях (ПСК-9.2).

**Результат изучения дисциплины:**

*Знать:*

- основные принципы и закономерности в конструировании горных машин;

- этапы и стадии проектирования горных машин и оборудования;

- виды нагрузок и режимы нагружения;

- методику расчета основных параметров горных машин и оборудования;
- этапы проектирования деталей и узлов машин с помощью средств автоматизации;
- правила оформления научно-технической документации, опирающейся на ЕСКД;
- основные показатели технологичности конструкции, качественные и количественные методы оценки технологичности;
- принципы рационального конструирования горных машин;

*Уметь:*

- проводить эскизное и рабочее компонование, динамические и прочностные расчеты горных машин и оборудования, осуществлять обработку полученных материалов на ЭВМ;
- оформлять графическую и текстовую конструкторскую документацию в соответствии с требованиями ЕСКД;

- оценить уровень технологичности конструкции горных машин;
- использовать принципы унификации и стандартизации при проектировании горных машин;

- выбирать основные и вспомогательные материалы деталей при проектировании в зависимости от различных критериев работоспособности;

- анализировать параметры технологических процессов в соответствии с конструктивными параметрами и функциональным назначением применяемого оборудования;

*Владеть:*

- навыками разработки технического задания, технического предложения, эскизного проекта, технического проекта, рабочей документации;

- навыками проектирования на основе расчетов вероятности безотказной работы деталей и узлов горных машин, с использованием средств вычислительной техники, обработки полученной информации и физической интерпретации данных;

- принципами системного проектирования;

- способами перехода от расчетной схемы к реальному объекту и наоборот;

- методиками проектных и проверочных инженерных расчетов конструкций узлов горных машин на прочность;

- навыками разработки рабочей проектной и технической документации, в соответствии со стандартами, техническими условиями и другими нормативными документами, оформления законченных проектно-конструкторских работ.

Одним из важнейших условий самостоятельной работы студента является повторение материала лекций.

## **1. ПОВТОРЕНИЕ МАТЕРИАЛА ЛЕКЦИЙ**

### **Тема 1: Введение. Общие приемы и методы конструирования.**

Разработка концепции машин и устройств. Этапы и методы разработки концепции. Алгоритмические методы проектирования. Эвристические методы проектирования. Принятие решений при проектировании [1, 2].

### **Тема 2: Основные операции проектирования.**

Композиция – декомпозиция. Объединение – Дробление. Накапливание - Расходование. Преобразование – Восстановление. Колебание – Выравнивание. Управление - Неуправление. Концентрирование. Пропускание – Изолирование. Испускание – Поглощение. Сжатие – Разрежение. Фиксирование - Расфиксирование. [1, 2].

### **Тема 3: Система движений. Способы и механизмы для преобразования движений.**

Соединение приводов. Последовательное соединение. Независимое параллельное соединение двигателя. Управление энергетическим потоком. Различные способы и механизмы для преобразования движений. Суммирование, реверсирование, прерывание, синхронизация движений. Преобразование движений. [1, 2].

**Тема 4: Использование физико-технических эффектов при решении конструкторских задач.**

Центробежные силы. Инерция. Клин. Рычаг. Эксцентрик. Гидростатический эффект. Упругость. Сила тяжести. Теплопроводность материалов. Колебание. Трение. Закономерности истечения. Тепловое расширение материалов. Давление – Разрежение. Электромагнитные явления. Ферромагнитные частицы. Магнитострикция, пьезоэффект. Закон Гука. Тензометрия. Удар. Фазовое и псевдофазовое превращения. Лазер. Капилляр. Эффект струны. Эффект «память формы». Избирательный перенос при трении. Внутреннее трение. Ультразвуковое диспергирование. [1, 2].

**Тема 5: Выделение главных моментов при конструировании. Метод формообразования.**

Схемы движений. компоновка горной машины. Рациональная силовая схема. Разработка технического задания на проектирование. Формулировка задачи. Разработка технических требований с ограничениями. Основные показатели. Состав требований. [1, 2].

**Тема 6: Приемы и методы технического творчества. Конструирование и изобретательство. Унификация и стандартизация.**

Роль и место изобретений в создании машин. Уровни новизны изобретений. Понятия терминов унификация и стандартизация. Уровни стандартизации и унификации и методы их оценки. Понятие о коэффициентах применяемости, повторяемости, блочности, собираемости и коэффициента охвата составных частей изделия типовыми технологическими процессами при оценке качества изделия. Вопросы унификации. Основные принципы построения параметрических рядов оборудования. [1, 2].

**Тема 7: Нетрадиционные конструкторские решения. Морфологический анализ.**

Обеспечение компактности конструкции. Совмещение различных функций. Выборка зазоров в кинематических цепях. Компенсация упругих деформаций деталей. Приводы перемещений узлов. Создание оригинальной конструкции. Морфологический анализ. Составление морфологической карты. Учет «мелочей» при конструировании. Учет ошибок конструирования. Метод анализа ошибок. [1, 2].

**Тема 8: Метод анализа ошибок.**

Явные и неявные ошибки. Ошибки функционирования. Ошибки формообразования. Кинематические ошибки. Ошибки компоновки. Конструкции механизмов, в которых не в полной мере учтены условия эксплуатации. Нерациональное восприятие нагрузок. Погрешности изготовления и сборки. Нерациональные конструкции. Недостатки оформления чертежей. [1, 2].

**Тема 9: Преобразование объектов. Варьирование носителем эффекта как средство решения конструкторской задачи.**

Изменение формы. Изменение вида рабочих поверхностей. Изменение положения элементов. Преобразование структуры. Изменение связей. Преобразование в пространстве, во времени, преобразование движения и силы. Изменение материала. Использование аналогий. Использование инверсии. Совмещение функций. [1, 2].

**Тема 10: Особенности функционального конструирования**

Функциональная целесообразность конструкции горной машины. Варианты конструкций. Расчетно-логический анализ по основным показателям работоспособности конструкции. Прямая и многокритериальная оптимизация. Качественные критерии работоспособности конструкции. Использование личного опыта и интуиции конструктора. Компромиссы при конструировании. Надежность, технологичность конструкции. Выход из тупиковых ситуаций. «Парадоксы» конструкций. [1, 2].

**Тема 11: Обеспечение преемственности конструкции.**

Конструктивный ряд. Типовые конструкции и модульный принцип конструирования. Конструкционный модуль. Конструирование с использованием каталогов. Конструирование с использованием аналогов. [1, 2].

**Тема 12: Рациональное конструирование горных машин.**

Основные этапы создания машин. Проектирование. Конструирование. Технологическая подготовка производства. Изготовление и испытание опытных образцов. Освоение серийного производства. Показатели функционирования, надежности, эргономичности, эстетичности, технологичности, ресурсопотребления, безопасности, экологичности, конкурентоспособности. [1, 2].

**Тема 13: Виды и показатели технологичности конструкции. Способы повышения компактности.**

Конструирование и силовые схемы. Силы, действующие в конструкциях. Факторы, влияющие на выбор рациональной силовой схемы. Рациональное нагружение деталей. Избыточные и недостающие связи в конструкциях. [1, 2].

**Тема 14: Надежность конструкции горных машин на примере экскаваторостроения.**

Показатели надежности и их структура. Единичные и комплексные показатели. Отказы оборудования и их характеристика. Законы распределения наработки до отказа – экспоненциальный, Вейбулла, нормальный, гамма-закон и др. Основные зависимости, характеризующие законы распределения, применение законов к изучению нестационарных потоков отказов. Характерные признаки законов. Планы испытаний на надежность. Установление законов распределения наработки до отказа по данным выборки. Проверка согласованности теоретического и статистического распределений. Критерии согласия. Расчет надежности систем - восстанавливаемых и с плановым техническим обслуживанием. Расчет надежности в зависимости от распределения показателей прочности и нагрузки. [3, 4, 7, 8].

**Тема 15: Конструктивные схемы рабочего оборудования прямых лопат. Определение рабочих размеров. Сопротивление копанью.**

Расчет усилий на зубьях ковша. Динамика нагружения при стопорении ковша в забое. Влияние различных факторов на сопротивления копанью (конструкции режущей кромки, формы и состояния зубьев, угла резания и др.). [3, 4, 7, 8]

**Тема 16: Кинематические особенности рабочего оборудования прямых лопат. Траектории движения ковша и краткий силовой анализ схем различных типов.**

Расчет усилий на блоке ковша прямой лопаты. Динамические нагрузки в подъемных механизмах. Расчет усилий и скоростей напорного механизма. Динамика стопорных режимов напорного механизма. [3, 4, 7, 8]

**Тема 17: Конструктивные схемы драглайнов. Усилия и скорости подъема и тяги.**

Расчет мощности приводов. Допустимые усилия на зубьях ковша из условия устойчивости при копании. Зоны управления ковшом драглайна. Расчет усилий на зубьях ковша драглайна. Динамические нагрузки при отрыве ковша от забоя. [3, 4, 7, 8]

**Тема 18: Силовое оборудование горных машин. Режимы работы приводов.**

Требования к силовому оборудованию горных машин. Многомоторный привод постоянного тока по системе Г-Д. Структура и режимы управления. Типы двигателей и основные характеристики. [3, 4, 7, 8]

**Тема 19: Рабочее оборудование прямых лопат. Требования к конструкции стрел, рукоятей и ковшей.**

Типы рукоятей прямых лопат. Нагрузки и методы расчета рукоятей основ, типов. Типы стрел прямых лопат. Нагрузки и методы расчета стрел. Упругая схема стрелы драглайна для исследования колебаний и расчетные коэффициенты динамичности. Конструкция узлов рабочего оборудования драглайнов. Основные типы стрел. Нагрузки, действующие на стрелу. Конструкция ковшей одноковшовых экскаваторов. Характер работы, нагружение и методы расчета на прочность. [3, 4, 7, 8]

**Тема 20: Ходовое оборудование одноковшовых экскаваторов.**



Основные функции. Распределение давления на грунт. Мобильность и маневренность. Сравнение различных типов ходового оборудования и их применение. Компоновка приводов хода. Расчет распределения давления под опорными поверхностями. [3, 4, 7, 8]

**Тема 21: Статический расчет экскаваторов.**

Две основные задачи. Типы опорно-поворотных устройств. Методы определения нагрузок и методики расчета на прочность и выносливость. [3, 4, 7, 8]

**Тема 22: Использование мехатронных устройств. Мехатроника.**

Характерные особенности мехатронных систем. Основные признаки механической составляющей мехатронной системы. Основные функции мехатронных систем.

## 2. САМОСТОЯТЕЛЬНОЕ ИЗУЧЕНИЕ ТЕМ

**Тема 1: Общие приемы и методы конструирования.**

Разработка концепции машин и устройств. Этапы и методы разработки концепции. Принятие решений при проектировании. Использование при конструировании элементарных физических операций [1-2].

**Тема 2: Основные операции проектирования.**

Композиция – декомпозиция. Объединение – Дробление. Накапливание - Расходование. Преобразование – Восстановление. Колебание – Выравнивание. Управление - Неуправление. Концентрирование. Пропускание – Изолирование. Испускание – Поглощение. Сжатие – Разрежение. Фиксирование - Расфиксирование. [1, 2].

**Тема 3: Система движений. Способы и механизмы для преобразования движений.**

Соединение приводов. Последовательное соединение. Независимое параллельное соединение двигателя. Управление энергетическим потоком. Различные способы и механизмы для преобразования движений. Суммирование, реверсирование, прерывание, синхронизация движений. Преобразование движений. [1, 2].

**Тема 4: Использование физико-технических эффектов при решении конструкторских задач.**

Центробежные силы. Инерция. Клин. Рычаг. Эксцентрик. Гидростатический эффект. Упругость. Сила тяжести. Теплопроводность материалов. Колебание. Трение. Закономерности истечения. Тепловое расширение материалов. Давление – Разрежение. Электромагнитные явления. Ферромагнитные частицы. Магнитострикция, пьезоэффект. Закон Гука. Тензометрия. Удар. Фазовое и псевдофазовое превращения. Лазер. Капилляр. Эффект струны. Эффект «память формы». Избирательный перенос при трении. Внутреннее трение. Ультразвуковое диспергирование. [1, 2].

**Тема 5: Выделение главных моментов при конструировании. Метод формообразования.**

Схемы движений. Компоновка горной машины. Рациональная силовая схема. Разработка технического задания на проектирование. Формулировка задачи. Разработка технических требований с ограничениями. Основные показатели. Состав требований. [1, 2].

**Тема 6: Приемы и методы технического творчества. Конструирование и изобретательство. Унификация и стандартизация.**

Роль и место изобретений в создании машин. Уровни новизны изобретений. Понятия терминов унификация и стандартизация. Уровни стандартизации и унификации и методы их оценки. Понятие о коэффициентах применяемости, повторяемости, блочности, собираемости и коэффициента охвата составных частей изделия типовыми технологическими процессами при оценке качества изделия. Вопросы унификации. Основные принципы построения параметрических рядов оборудования. [1, 2].

**Тема 7: Нетрадиционные конструкторские решения. Морфологический анализ.**

Обеспечение компактности конструкции. Совмещение различных функций. Выборка зазоров в кинематических цепях. Компенсация упругих деформаций деталей. Приводы перемещений узлов. Создание оригинальной конструкции. Морфологический анализ. Составление морфологической карты. Учет «мелочей» при конструировании. Учет ошибок конструирования. Метод анализа ошибок. [1, 2].

#### **Тема 8: Метод анализа ошибок.**

Явные и неявные ошибки. Ошибки функционирования. Ошибки формообразования. Кинематические ошибки. Ошибки компоновки. Конструкции механизмов, в которых не в полной мере учтены условия эксплуатации. Нерациональное восприятие нагрузок. Погрешности изготовления и сборки. Нерациональные конструкции. Недостатки оформления чертежей. [1, 2].

#### **Тема 9: Преобразование объектов. Варьирование носителем эффекта как средство решения конструкторской задачи.**

Изменение формы. Изменение вида рабочих поверхностей. Изменение положения элементов. Преобразование структуры. Изменение связей. Преобразование в пространстве, во времени, преобразование движения и силы. Изменение материала. Использование аналогий. Использование инверсии. Совмещение функций. [1, 2].

#### **Тема 10: Особенности функционального конструирования**

Функциональная целесообразность конструкции горной машины. Варианты конструкций. Расчетно-логический анализ по основным показателям работоспособности конструкции. Прямая и многокритериальная оптимизация. Качественные критерии работоспособности конструкции. Использование личного опыта и интуиции конструктора. Компромиссы при конструировании. Надежность, технологичность конструкции. Выход из типовых ситуаций. «Парадоксы» конструкций. [1, 2].

#### **Тема 11: Обеспечение преемственности конструкции.**

Конструктивный ряд. Типовые конструкции и модульный принцип конструирования. Конструкционный модуль. Конструирование с использованием каталогов. Конструирование с использованием аналогов. [1, 2].

#### **Тема 12: Рациональное конструирование горных машин.**

Основные этапы создания машин. Проектирование. Конструирование. Технологическая подготовка производства. Изготовление и испытание опытных образцов. Освоение серийного производства. Показатели функционирования, надежности, эргономичности, эстетичности, технологичности, ресурсопотребления, безопасности, экологичности, конкурентоспособности. [1, 2].

#### **Тема 13: Виды и показатели технологичности конструкции. Способы повышения компактности.**

Конструирование и силовые схемы. Силы, действующие в конструкциях. Факторы, влияющие на выбор рациональной силовой схемы. Рациональное нагружение деталей. Избыточные и недостающие связи в конструкциях. [1, 2].

#### **Тема 14: Надежность конструкции горных машин на примере экскаваторостроения.**

Показатели надежности и их структура. Единичные и комплексные показатели. Отказы оборудования и их характеристика. Законы распределения наработки до отказа – экспоненциальный, Вейбулла, нормальный, гамма-закон и др. Основные зависимости, характеризующие законы распределения, применение законов к изучению нестационарных потоков отказов. Характерные признаки законов. Планы испытаний на надежность. Установление законов распределения наработки до отказа по данным выборки. Проверка согласованности теоретического и статистического распределений. Критерии согласия. Расчет надежности систем - восстанавливаемых и с плановым техническим обслуживанием. Расчет надежности в зависимости от распределения показателей прочности и нагрузки. [3, 4, 7, 8].

**Тема 15: Конструктивные схемы рабочего оборудования прямых лопат. Определение рабочих размеров. Сопротивление копанью.**

Расчет усилий на зубьях ковша. Динамика нагружения при стопорении ковша в забое. Влияние различных факторов на сопротивления копанью (конструкции режущей кромки, формы и состояния зубьев, угла резания и др.). [3, 4, 7, 8]

**Тема 16: Кинематические особенности рабочего оборудования прямых лопат. Траектории движения ковша и краткий силовой анализ схем различных типов.**

Расчет усилий на блоке ковша прямой лопаты. Динамические нагрузки в подъемных механизмах. Расчет усилий и скоростей напорного механизма. Динамика стопорных режимов напорного механизма. [3, 4, 7, 8]

**Тема 17: Конструктивные схемы драглайнов. Усилия и скорости подъема и тяги.**

Расчет мощности приводов. Допустимые усилия на зубьях ковша из условия устойчивости при копании. Зоны управления ковшом драглайна. Расчет усилий на зубьях ковша драглайна. Динамические нагрузки при отрыве ковша от забоя. [3, 4, 7, 8]

**Тема 18: Силовое оборудование горных машин. Режимы работы приводов.**

Требования к силовому оборудованию горных машин. Многомоторный привод постоянного тока по системе Г-Д. Структура и режимы управления. Типы двигателей и основные характеристики. [3, 4, 7, 8]

**Тема 19: Рабочее оборудование прямых лопат. Требования к конструкции стрел, рукоятей и ковшей.**

Типы рукоятей прямых лопат. Нагрузки и методы расчета рукоятей основ, типов. Типы стрел прямых лопат. Нагрузки и методы расчета стрел. Упругая схема стрелы драглайна для исследования колебаний и расчетные коэффициенты динамичности. Конструкция узлов рабочего оборудования драглайнов. Основные типы стрел. Нагрузки, действующие на стрелу. Конструкция ковшей одноковшовых экскаваторов. Характер работы, нагружение и методы расчета на прочность. [3, 4, 7, 8]

**Тема 20: Ходовое оборудование одноковшовых экскаваторов.**

Основные функции. Распределение давления на грунт. Мобильность и маневренность. Сравнение различных типов ходового оборудования и их применение. Компоновка приводов хода. Расчет распределения давления под опорными поверхностями. [3, 4, 7, 8]

**Тема 21: Статический расчет экскаваторов.**

Две основные задачи. Типы опорно-поворотных устройств. Методы определения нагрузок и методики расчета на прочность и выносливость. [3, 4, 7, 8]

**Тема 22: Использование мехатронных устройств. Мехатроника.**

Характерные особенности мехатронных систем. Основные признаки механической составляющей мехатронной системы. Основные функции мехатронных систем [5, 6].

### 3. ПОДГОТОВКА К ПРАКТИЧЕСКИМ (СЕМИНАРСКИМ) ЗАНЯТИЯМ

Подготовка к практическим занятиям должна вестись непрерывно по всем вышеперечисленным темам.

Примеры практико-ориентированных заданий приведены ниже.

Задача 1. Определите осевое и радиальное усилия, действующие на вал, если известны: момент двигателя 12,6 кН.м, делительный диаметр шестерни 212 мм, и угол профиля зуба 20 град

Задача 2. Рассчитать основные параметры карьерного экскаватора ЭКГ-5 при зубчато-реечном напорном механизме.

Задача 3. Провести функциональное преобразование деталей по предложенным чертежам.

Задача 4. Составить морфологическую карту конструкции привода карьерного экскаватора.

Задача 5. Провести анализ формообразования конструкции поворотного механизма шагающего драглайна.

Задача 6. Провести анализ компоновки конструкции бурового станка.

Задача 7. При проектировании привода хода карьерного экскаватора воспользоваться модульным принципом конструирования.

#### 4. ВЫПОЛНЕНИЕ КУРСОВОГО ПРОЕКТА

Курсовой проект выполняется студентами после изучения дисциплин «Теоретическая механика», «Теория машин и механизмов», «Сопротивление материалов», «Детали машин», «Оптимизация параметров горных машин». Объединение знаний, полученных при изучении указанных дисциплин, достигается комплексным характером задачи, в которой осуществляется предварительный выбор параметров машины, кинематический анализ рабочего оборудования, статический и динамический расчеты погрузчика, расчет усилий в основных элементах и оценка их прочности.

Темой курсового проекта может быть проектирование и разработка конструкции рабочего оборудования погрузчика заданной грузоподъемности для определенных условий его работы (грунт, вид транспорта и расстояние транспортирования).

Задание на курсовое проектирование разрабатывается руководителем проекта и содержит следующие разделы.

Тема работы с указанием отличительных конструктивных признаков проектируемого узла

Источники для обоснования выбора конструктивной схемы рабочего оборудования: монографии, патенты, рекламные проспекты, статьи и другие материалы

Предварительное определение содержания пояснительной записки: горная технология, обоснование и выбор параметров, проектные расчеты, отработка технологичности проектируемого узла

Графическая часть проекта: объем и содержание разрабатываемых чертежей

#### ЛИТЕРАТУРА

1. Крайнев А.Ф. Идеология конструирования. М.: Машиностроение-1, 2003. - 384 с.
2. Орлов П.И. Основы конструирования: справ.-метод. пособие в 2 кн. – 3-е изд., испр. М.: Машиностроение, 1988.
3. Подэрни Р.Ю. Механическое оборудование карьеров: Учебник для вузов. – 7-е изд., перераб. и доп. - М.: Издательство «Майнинг Медиа Групп», 2011. - 640 с.
4. Лагунова Ю.А., Бочков В.С. Экскаваторы-драглайны: Учебно-методическое пособие. Екатеринбург: Изд-во УГГУ, 2018. – 120 с.
5. Лагунова Ю. А., Комиссаров А.П., Шестаков В.С. и др. Машиностроение. Энциклопедия. М.: Машиностроение. Горные машины. Т. IV-24, 2011. 496 с.
6. Горное оборудование Уралмашзавода / Коллектив авторов. Ответств. Редактор-составитель Г.Х. Бойко. – Екатеринбург: Уральский рабочий, 2003. – 240 с.

МИНИСТЕРСТВО НАУКИ И ВЫСШЕГО ОБРАЗОВАНИЯ  
РОССИЙСКОЙ ФЕДЕРАЦИИ  
ФГБОУ ВО «Уральский государственный горный университет»

Проректор по учебной работе  
  
Упоров С. А.

**МЕТОДИЧЕСКИЕ УКАЗАНИЯ К ВЫПОЛНЕНИЮ  
САМОСТОЯТЕЛЬНОЙ РАБОТЫ, КОНТРОЛЬНОЙ РАБОТЫ**

**Б1.В.03 ТЕХНОЛОГИЯ КОНСТРУКЦИОННЫХ  
МАТЕРИАЛОВ**

Специальность  
**21.05.04 Горное дело**

Направленность (профиль) подготовки  
**Горные машины и оборудование**

форма обучения: очная, заочная  
год набора: 2021

Одобрено на заседании кафедры

Эксплуатации горного оборудования

(название кафедры)

Зав. кафедрой

(подпись)

Симисинов Д.И.

(Фамилия И.О.)

Протокол № 2 от 09.10.2021

(Дата)

Рассмотрено методической комиссией  
факультета

Горно-механического

(название факультета)

Председатель

(подпись)

Осипов П.А.

(Фамилия И.О.)

Протокол № 2 от 14.10.2021

(Дата)

Екатеринбург

## Оглавление

<b>1. ОБРАБОТКА МЕТАЛЛОВ ДАВЛЕНИЕМ</b> .....	3
19. Опишите технологию производства гнутых профилей. ....	7
<b>1.3. Волочение</b> .....	7
<b>1.4. Ковка</b> .....	10
<b>2. СВАРКА</b> .....	15
<b>2.1. Ручная сварка покрытыми электродами</b> .....	19
<b>3. ОБРАБОТКА МЕТАЛЛОВ РЕЗАНИЕМ</b> .....	29
4. Литье	
5. Получение металлов	

# 1. ОБРАБОТКА МЕТАЛЛОВ ДАВЛЕНИЕМ

## 1.1. Общая характеристика способа

Обработка металлов давлением - один из прогрессивных способов получения заготовок и деталей сложной конфигурации. При этом методе повышается коэффициент использования металла, уменьшаются отходы, улучшаются свойства металла, под влиянием приложенных внешних сил происходит изменение формы заготовок без нарушения их сплошности.

Основной задачей всех видов обработки давлением является придание металлу желаемой формы посредством процесса пластической деформации. В результате пластической деформации изменяются не только форма и размеры заготовки, но и структура и свойства исходного металла.

При обработке металлов давлением в заготовке под действием внешних сил возникают напряжения. Если они невелики, происходит упругая деформация, при которой атомы металла смещаются от положений устойчивого равновесия на очень малые расстояния, не превышающие межатомные. После снятия нагрузки атомы вследствие межатомного взаимодействия возвращаются в исходные положения устойчивого равновесия. Форма тела полностью восстанавливается и никаких остаточных изменений в металле не происходит. С увеличением внешней нагрузки напряжения в заготовке растут, что ведет к смещению атомов от положений устойчивого равновесия на расстояния, значительно превышающие межатомные. После снятия нагрузки атомы занимают новые места устойчивого равновесия, поэтому форма тела не восстанавливается. Такое необратимое изменение формы тела называется **пластической деформацией**. Способность металла подвергаться пластической деформации называется **пластичностью**.

Характер пластической деформации зависит от соотношения процессов упрочнения и разупрочнения. Принято различать виды деформации и, соответственно, виды обработки давлением.

*Горячая деформация* – деформация, после которой металл не получает упрочнения. Рекристаллизация успевает пройти полностью, новые равноосные зерна полностью заменяют деформированные зерна, искажения кристаллической решетки отсутствуют. Деформация

имеет место при температурах выше температуры начала рекристаллизации.

*Неполная горячая деформация* характеризуется незавершенностью процесса рекристаллизации, которая не успевает закончиться, так как скорость ее недостаточна по сравнению со скоростью деформации. Часть зерен остается деформированными и металл упрочняется. Возникают значительные остаточные напряжения, которые могут привести к разрушению. Такая деформация наиболее вероятна при температуре, незначительно превышающей температуру начала рекристаллизации. Ее следует избегать при обработке давлением.

При *неполной холодной деформации* рекристаллизация не происходит, но протекают процессы возврата. Температура деформации несколько выше температуры возврата, а скорость деформации меньше скорости возврата. Остаточные напряжения в значительной мере снимаются, интенсивность упрочнения снижается.

При *холодной деформации* разупрочняющие процессы не происходят. Температура холодной деформации ниже температуры начала возврата.

Холодная и горячая деформации не связаны с деформацией с нагревом или без нагрева, а зависят только от протекания процессов упрочнения и разупрочнения. Поэтому, например, деформация свинца, олова, кадмия и некоторых других металлов при комнатной температуре является с этой точки зрения горячей деформацией.

Основными схемами деформирования объемной заготовки, применяемые в промышленности являются:

- сжатие между плоскостями инструмента – ковка;
- ротационное обжатие вращающимися валками – прокатка;
- затекание металла в полость инструмента – штамповка;
- выдавливание металла из полости инструмента – прессование;
- вытягивание металла из полости инструмента – волочение.

## **1.2. Методические указания**

Изучая обработку металлов давлением, следует обратить внимание на различие между упругой и пластической видами деформации.

Основным видом обработки материалов давлением является прокатка. Рассматривая процесс прокатки, следует изучить схему и сущность процесса: как происходит захват металла валками и какие виды деформации различают при прокатке. При изучении технологии



изготовления отдельных видов проката надо обратить внимание на последовательность операций выполняемых отдельными машинами и механизмами.

Необходимо усвоить понятия горячей и холодной обработки давлением, явления, которыми они охарактеризуются: наклеп и рекристаллизация. Для обеспечения равномерного прогрева заготовки по высоте и сечению нужно правильно выбрать режим нагрева.

Путем прессования, в отличие от проката, когда используются пластичные материалы, при деформации сплавов пониженной пластичности, можно получать сложные по форме и точные по размеру профили. При изучении прессования необходимо запомнить, что этот способ применяют для обработки давлением труднодеформируемых сталей и сплавов цветных металлов.

Прессование производят на прессах. Изготовление изделий малых сечений методами проката и прессования обычно энергетически нецелесообразно.

Для производства проволоки, прутков, фасонных профилей и труб малого сечения более рационально использовать процесс **волочения** материалов. Необходимо понять сущность процесса волочения при получении прутков, фасонных профилей и труб, а также изучить устройство инструмента (волоки) и оборудования (волочильные станы). Технологические операции волочения проводят после предварительной подготовки металлических заготовок: применяют различные виды смазки в зависимости от обрабатываемого металла и его назначения. Волочение проводят обычно в холодном состоянии, что приводит к появлению в металле наклепа. Для снятия наклепа на некоторых этапах волочения применяют промежуточный или так называемый межоперационный отжиг.

Крупные изделия сложной формы изготавливают методомковки. Рассматривая технологию свободнойковки, обратите внимание на необходимость учета припусков, допусков и напусков, их размеров и назначения изделий.

При знакомстве с горячей и холодной объемной штамповкой изучите два способа: в открытых и закрытых штампах. Затем следует рассмотреть устройство и принцип работы штамповочных молотов и прессов.

При рассмотрении технологии листовой штамповки следует различать штампы простого, последовательного и совмещенного действия, механизмы подачи и перемещения листового материала, уда-

ления изделий и отходов. Обратите внимание на новые и специальные методы листовой штамповки, их преимущества и недостатки, перспективы развития.

### Вопросы для самопроверки:

1. На чем основана обработка металлов давлением? Опишите сущность обработки металлов давлением.
2. В чем заключается преимущество обработки металлов давлением по сравнению с обработкой резанием?
3. Как влияет обработка давлением на структуру и свойства металла?
4. Как изменяется микроструктура металла после обработки давлением? Какие нагревательные устройства применяются перед обработкой металла давлением? Опишите их устройство и назначение.
5. Объясните сущность процесса прокатки. Рассмотрите основные виды прокатки.
6. Опишите технологию производства сортовых профилей.
7. Опишите технологию производства листового проката.
8. Опишите технологию производства бесшовных труб.
9. Опишите технологию производства сварных труб.
10. Опишите технологию производства специальных видов проката.
11. Опишите основные операцииковки и применяемый инструмент. Приведите эскизы.
12. Какое оборудование применяется дляковки? Рассмотрите последовательность операций процессаковки. Опишите их содержание и назначение.
13. В чем заключается сущность процесса горячей объемной штамповки? Приведите схемы штамповки в открытых и закрытых штампах.
14. Какое применяется оборудование для горячей объемной штамповки?
15. Дайте описание технологии холодной штамповки. Ответ иллюстрируйте схемами выдавливания.
16. Рассмотрите технологический процесс прессования (выдавливания) труб.

17. Что такое волочение? Сущность процесса волочения проволоки, применяемое оборудование и порядок выполнения технологических операций.

18. Дайте описание технологического процесса волочения труб, применяемого при этом оборудования и инструментов.

19. Опишите технологию производства гнутых профилей.

## Работа №1. Волочение

### Краткие теоретические сведения

**Волочение** это процесс обработки давлением, при котором пластическая деформация заготовки в холодном состоянии осуществляется за счет ее протягивания через постепенно сужающееся отверстие в инструменте, называемом волокой или фильерой. Конфигурация отверстия инструмента определяет форму получаемого профиля изделия.

Схемы волочения прутка и трубы и примеры профилей представлены на рис. 1.1. Волочение труб можно производить без оправки и на оправке, если требуется уменьшить наружный диаметр и толщину стенки.

В связи с тем, что величина деформации за один проход ограничена, то величина вытяжки не должна превышать 1,05 ... 1,5.



Рис. 1.2. Схемы волочения прутка (а), трубы (б) и примеры профилей, получаемых волочением (в):

1 – фильера; 2 – заготовка; 3 – оправка

Если суммарная деформация металла превышает предельную пластичность (сужение) металла, то необходимо проведение промежуточного рекристаллизационного отжига заготовки перед следующим волочением для устранения пластической деформации и восстановления пластичности металла заготовки. При необходимости отжиг проводится несколько раз.

Истинная деформация, в отличие от относительной деформации, отражает смысл процесса деформирования. При больших деформациях ( $> 60\%$ ) значения истинной и условной деформаций существенно различаются (истинное удлинение меньше относительного).

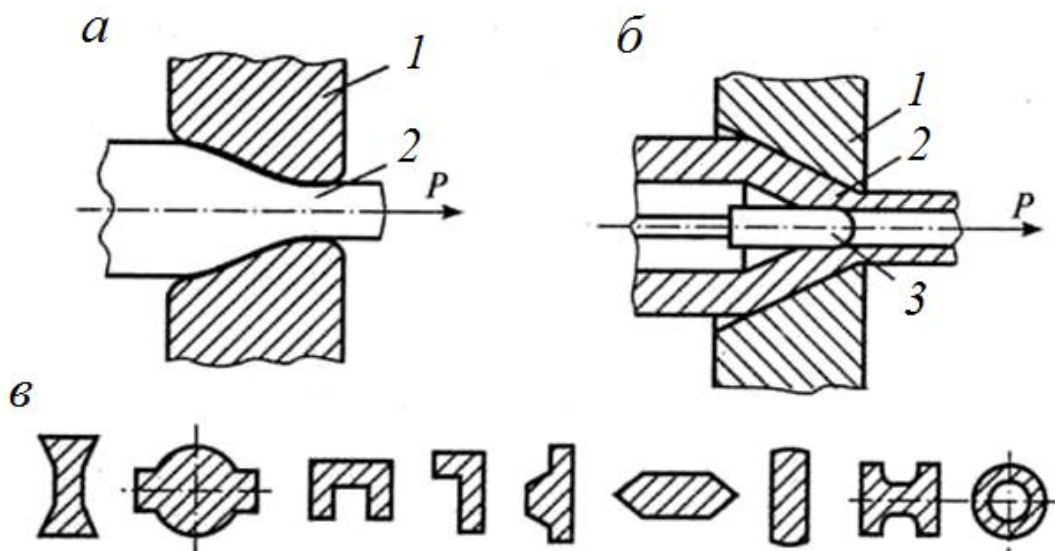
Относительное сужение

$$\psi = \frac{S_0 - S_k}{S_k}.$$

Истинное сужение заготовки

$$\varphi = \ln \frac{S_0}{S_k}.$$

Истинная и относительная деформация металла заготовки связаны между собой соотношением

$$e = \ln \left( \frac{1}{1 - \psi} \right).$$

Общая вытяжка заготовки за весь цикл обработки составляет

$$\mu_{\text{общ}} = \left( \frac{d_0}{d_k} \right)^2.$$

Общее истинное сужение заготовки

$$\Psi_{\text{общ}} = \psi_1 + \psi_2 + \dots + \psi_i + \dots + \psi_n = \sum_{i=0}^n \psi_i.$$

Диаметр проволоки после одного прохода

$$d_{\text{пл}} = d_0 z = d_0 \sqrt{\frac{1}{\mu_1}}$$

Количество проходов для достижения предельной величины истинной деформации

$$n = \frac{\ln \frac{d_k}{d_0}}{\ln z}.$$

где  $d_0$ ;  $d_k$  – начальный и конечный диаметр прутка, мм;

$\varphi$  – относительная деформация (сужение) заготовки;

$n$  – число проходов;

$\psi_i$  – относительное сужение металла заготовки за  $i$ -проход;  
 $\mu_i$  – вытяжка заготовки за  $i$ -проход;  
 $S_0$  и  $S_k$  – начальная и конечная площадь основания заготовки, мм<sup>2</sup>.

### Задача № 1

Определить количество проходов  $n$  заготовки, необходимых для получения волочением прутка диаметром  $d_k$  (мм) из заготовки диаметром  $d_0$  (мм). Допустимая вытяжка за проход для материала заготовки составляет  $\mu_i$ . Определить вытяжку за последний проход, чтобы выдержать заданный диаметр готового изделия  $d_k$ .

#### Варианты исходных данных к задаче № 1

Вариант	$d_0$	$d_k$	$\mu_i$	Вариант	$d_0$	$d_k$	$\mu_i$
1	10	3,0	1,2	11	14	5,0	1,2
2	10	2,5	1,4	12	14	4,0	1,4
3	10	1,0	1,4	13	14	3,0	1,4
4	16	4,0	1,25	14	15	5,0	1,25
5	16	3,0	1,45	15	15	4,0	1,45
6	16	2,0	1,45	16	15	3,0	1,45
7	18	4,0	1,15	17	17	6,0	1,15
8	18	3,0	1,2	18	17	5,0	1,2
9	18	2,0	1,2	19	17	4,0	1,2
10	20	5,0	1,2	20	20	6,0	1,2

### Задача № 2

Обосновать необходимость промежуточного отжига заготовки при волочении прутка диаметром  $d_k$  (мм) из заготовки диаметром  $d_0$  (мм). Определить расчетом, после какого прохода необходим рекристаллизационный отжиг, если предельная пластичность (сужение) металла составляет  $\psi$  (%), а допустимая вытяжка металла за проход –  $\mu_i$ . Определить также количество отжигов за полный цикл обработки.

#### Варианты исходных данных к задаче №2

Вариант	$d_0$	$d_k$	$\mu_i$	$\psi$	Вариант	$d_0$	$d_k$	$\mu_i$	$\psi$
1	12	3,0	1,25	50	11	14	5,0	1,2	50
2	12	2,5	1,3	55	12	14	4,0	1,4	55
3	12	1,5	1,2	60	13	14	3,0	1,4	60

4	14	4,0	1,4	50	14	15	5,0	1,25	50
5	14	3,0	1,35	55	15	15	4,0	1,45	55
6	14	3,0	1,2	60	16	15	3,0	1,45	60
7	16	4,0	1,4	50	17	17	6,0	1,15	50
8	16	5,0	1,35	55	18	17	5,0	1,2	55
9	16	4,0	1,25	60	19	17	4,0	1,2	60
10	18	3,0	1,15	50	20	20	6,0	1,2	50

### Задача № 3

Определить необходимое число проходов  $n$  и диаметр  $d_{in}$  (мм) волокна на отдельных проходах при волочении прутка диаметром  $d_k$  (мм) из заготовки диаметром  $d_0$  (мм). Допустимая вытяжка металла за проход составляет  $\mu_i$ .

#### Варианты исходных данных к задаче №3

Вариант	$d_0$	$d_k$	$\mu_i$	Вариант	$d_0$	$d_k$	$\mu_i$
1	16	14	1,25	11	15	13	1,25
2	16	12	1,30	12	15	12	1,30
3	16	13	1,20	13	15	11	1,20
4	18	15	1,25	14	17	15	1,25
5	18	14	1,30	15	17	14	1,30
6	18	16	1,20	16	17	13	1,20
7	20	17	1,25	17	19	17	1,25
8	20	16	1,30	18	19	16	1,30
9	10	6,5	1,25	19	9	15	1,25
10	22	20	1,15	20	20	18	1,15

### Работа №2. Ковка

#### Краткие теоретические сведения

**Ковка** – один из способов обработки металлов давлением, при котором инструмент оказывает многократное воздействие на нагретую заготовку, в результате чего она, деформируясь, постепенно приобретает заданную форму и размеры. Различают ковку ручную и машинную, осуществляемую с помощью молотов и прессов.

К основным операциям машинной ковки относятся осадка, протяжка, прошивка, гибка, сварка, скручивание, отрубка и раскатка (рис. 1.3).

**Осадка** – уменьшение высоты заготовки при увеличении площади ее поперечного сечения. Осадку производят бойками или осадочными плитами. Заготовки, у которых отношение высоты к диаметру более 2,5, осаживать не рекомендуется во избежание возможного продольного искривления. Осадка части заготовки называется **высадкой**. Операции машиннойковки выполняют на различных типах молотов и гидравлических прессах.

Относительная деформации в направлении осадки

$$\varepsilon = \frac{h_0 - h_1}{h_1},$$

где  $h_0$  – высота образца до осадки;  $h_1$  – высота образца после осадки.



Рис. 1.3. Схема основных операций машиннойковки:  
 а – осадка; б – протяжка; в – прошивка; г – гибка; д – сварка;  
 е – скручивание; ж – отрубка; з – раскатка

Удельное усилие при осадке заготовок цилиндрической формы может быть определено по формуле

$$P = \sigma_T \left( 1 + \frac{f \cdot d_1}{4h_1} \right),$$

где  $\sigma_T$  – предел текучести металла при температуре деформации;  $f$  – коэффициент трения между заготовкой и инструментом (0,3 - 0,5);  $h_1$  – высота заготовки после осадки;  $d_1$  – диаметр заготовки после осадки.

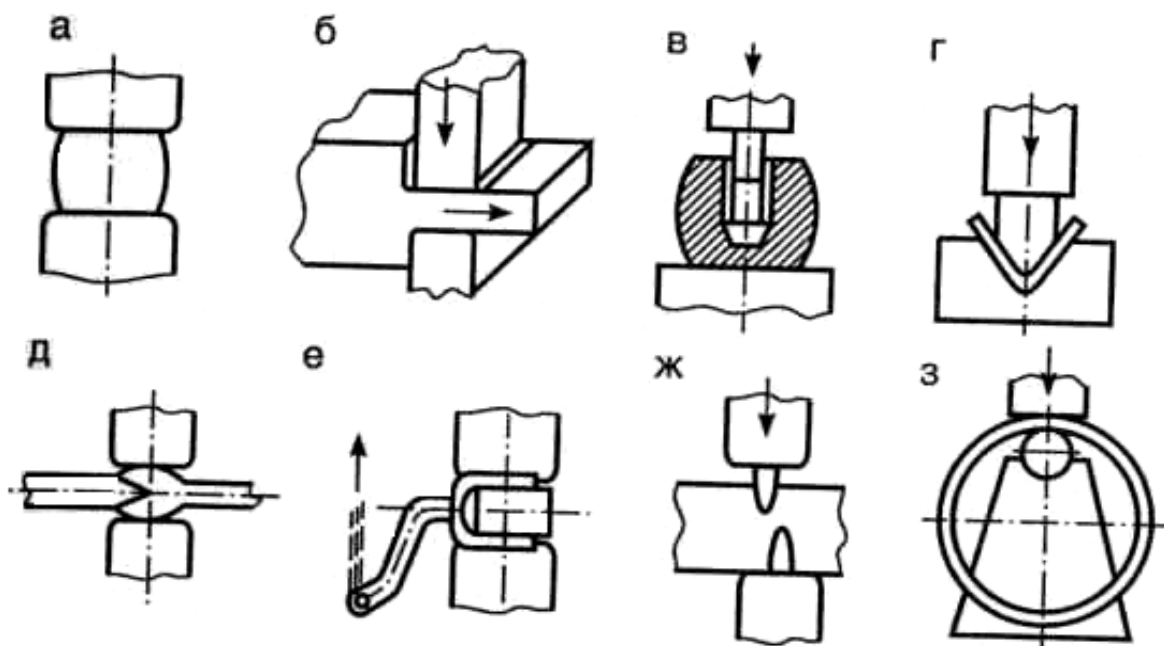
Сила деформирования при осадке

$$P_{\text{д}} = P \cdot W \cdot \psi_{\text{м}} \cdot S, (\text{Н}),$$

где  $W$  – скоростной коэффициент при осадке ( $W = 1$  при осадке прессом,  $S$  – площадь заготовки при осадке;  $W = 2,5$  при осадке молотом);  $\psi_{\text{м}}$  – масштабный коэффициент (табл.1).

Работа деформации

$$A_{\text{д}} = W\psi_{\text{м}} P V \ln \frac{h_0}{h_1}, (\text{Дж}),$$

где  $V$  – объем заготовки,  $\text{м}^3$ .

Энергия одного удара молота

$$E = mgH\eta, (\text{Дж}),$$

где  $m$  – масса молота, кг;

$H$  – высота падения молота, м;

$g$  – ускорение свободного падения  $9,8 \text{ м/с}^2$ ;

$\eta$  – коэффициент полезного действия,  $0,85$ .

Средний диаметр осажённой поковки

$$d_1 = d_0 \sqrt{(h_0/h_1)}, \text{ мм.}$$

Число ударов молота

$$n = \frac{A_{\text{д}}}{E} .$$

Объем осаживаемой заготовки

$$V_0 = \frac{\pi d_0^2 h_0}{4} .$$

Поскольку объем заготовки не изменяется, то диаметр заготовки после осадки

$$d_1 = \sqrt{\frac{4V_0}{\pi h_1}} .$$

Таблица 1.1

**Масштабный коэффициент  $\psi_{\text{м}}$  для определения усилия деформирования при обработке давлением**

Масса поковки, кг	0 - 1500	1500 - 60000	60000 - 80000	80000 - 200000
$\psi_{\text{м}}$	10	9 - 8	7 - 6	5 - 4



Таблица 1.2.

**Временное сопротивление разрыву (МПа) некоторых сталей  
при повышенных температурах**

Марка стали	Температура испытаний, °С				
	700	800	1000	1100	1200
20	145	96	54	38	23
45	170	110	50	34	27
30ХГС	175	85	37	21	10
40Х	175	98	24	11	11

Примечание: для отожженной углеродистой стали отношение  $\sigma_T/\sigma_B$  составляет примерно 0,5; а для отожженной легированной стали – 0,5-0,6.

Таблица 1.3

**Температурные интервалыковки и штамповки конструкционных,  
углеродистых и легированных сталей**

Марки сталей	Рекомендуемый интервал температурковки в °С	Марки сталей	Рекомендуемый интервал температурковки, °С
Ст.0 – Ст.3	1300 - 700	35Х, 38ХА, 40ХА	1180 - 820
Ст.4, Ст.5	1250 - 750	25Н, 30Н, 25НА, 30НА, 12Х18Н12Т	1220 - 800
Ст.6, Ст.7	1200 - 750	40ХГ, 40ХГА	1180 - 800
10, 15	1300 - 750	12ХН2, 12ХН2А, 12ХН3	1180 - 800
20, 25, 30, 35	1250 - 750	30ХН3, 30ХН3А, 37ХН3А	1160 - 850
40, 45, 50, 55	1200 - 750	37ХС, 40ХС, 40ХСА	1150 - 830
15Г, 20Г, 30Г	1230 - 800	27СГ, 35СГ	1230 - 800
40Г, 50Г	1200 - 800	70Г	1180 – 780
40Г2, 45Г2, 50Г2	1180 - 830	15ХГ, 30ХГС	1230 – 850

**Температурные интервалы начала и концаковки для углеродистых сталей**

Марка стали	Температурыковки	
	начала	конца
Ст 1	1300	900
Ст 2	1250	850
Ст 3	1200	850
Сталь У7, У8, У9	1150	800
Сталь У10, У12, У13	1130	870

## Задача № Д.1

Определить усилие деформирования  $P_d$  гидравлического ковочного пресса, необходимое для осадки стальной заготовки размерами  $d_0$  (мм),  $h_0$  (мм) до высоты  $h_{\text{пок}}$  (мм). Температура окончания осадки  $T = 1100$  °С.

### Варианты исходных данных к задаче № Д.1

№ вар.	Марка стали	$d_0$	$h_0$	$h_{\text{пок}}$	№ вар.	Марка стали	$d_0$	$h_0$	$h_{\text{пок}}$
1	45	1040	2100	950	11	12X18 H12	1040	2100	950
2	40X	1100	2200	970	12	30	1100	2200	970
3	20	1200	2300	1000	13	30ХГС	1200	2300	1000
4	30ХГС	1040	2150	960	14	30	1040	2150	960
5	45	1100	2250	950	15	40X	1100	2250	950
6	40X	1200	2350	970	16	20	1200	2350	970
7	20	1040	2100	1000	17	12X18H12	1040	2100	1000
8	30ХГС	1100	2200	960	18	30	1100	2200	960
9	45	1200	2300	950	19	40X	1200	2300	950
10	40X	1040	2100	970	20	12X18 H12	1040	2100	970

## Задача № Д.2.2

Определить массу молота  $m$  и число ударов  $n$ , необходимых для осадки стальной заготовки с начальными размерами  $d_0$  (мм),  $h_0$  (мм) до высоты  $h_1$  (мм). Расчет  $m$  выполнить для температуры окончанияковки, расчет  $n$  выполнить для средней температурыковки при высоте падения молота  $H = 0,8$  м.

### Варианты исходных данных к задаче № Д.2.2

№ вар.	Марка стали	$d_0$	$h_0$	$h_1$	№ вар.	Марка стали	$d_0$	$h_0$	$h_1$
1	45	100	140	70	11	12X18H12	100	140	70
2	40X	120	300	80	12	30	120	300	80
3	20	150	350	100	13	30ХГС	150	350	100
4	30ХГС	100	150	80	14	30	100	150	80
5	45	120	250	70	15	40X	120	250	70
6	40X	130	200	100	16	20	130	200	100

7	20	110	210	80	17	12X18H12	110	210	80
8	30ХГС	120	250	120	18	30	120	250	120
9	45	90	80	90	19	40Х	130	180	90
10	40Х	100	150	80	20	12X18H12	100	150	80

## 2. СВАРКА

### 2.1. Общая характеристика способа

Сварка является наиболее важным способом получения неразъемных соединений из различных материалов, свариваются металлы и сплавы, керамика, стекло, пластмассы, разнородные материалы. Сварка применяется во всех областях техники.

**Сварка** – технологический процесс получения неразъемных соединений в результате возникновения атомно-молекулярных связей между соединяемыми деталями.

Сварные соединения можно получать двумя принципиально разными путями: сваркой плавлением и сваркой давлением.

Сварка плавлением обычно возможна только в тех случаях, когда свариваемые металлы образуют при расплавлении единую сварочную ванну, т. е. растворяются друг в друге в жидком состоянии. Поэтому она применяется для сварки однородных металлов.

При *сварке давлением* обязательным является совместная пластическая деформация деталей сжатием зоны соединения. Этим обеспечивается очистка свариваемых поверхностей от пленок загрязнений, изменение их рельефа и образование атомно-молекулярных связей. Пластической деформации обычно предшествует нагрев, так как с ростом температуры уменьшается значение деформации, необходимой для сварки и повышается пластичность металла.

Нагрев свариваемых деталей осуществляется разными способами: электрической дугой, газокислородным пламенем, пропусканием тока, лазером и т. д. По-разному обеспечиваются защита зоны сварки от воздействия воздуха и ее принудительная деформация.

При дуговой сварке источником теплоты является электрическая дуга, которая горит между электродом и заготовкой. Сварочной дугой называется мощный электрический разряд между электродами, находящимися в среде ионизированных газов и паров.

В зависимости от материала и числа электродов, а также способа включения электродов и заготовки в цепь электрического тока различают следующие разновидности дуговой сварки (рис. 2.1):

- сварка неплавящимся (графитовым или вольфрамовым) электродом 1 дугой прямого действия 2 (рис. 2.1, а), при которой соединение выполняется путем расплавления только основного металла 3, либо с применением присадочного металла 4;

- сварка плавящимся электродом (металлическим) 1 дугой прямого действия с одновременным расплавлением основного металла и электрода, который пополняет сварочную ванну жидким металлом (рис. 2.1, б);

- сварка косвенной дугой 5, горящей между двумя, как правило, неплавящимися электродами, при этом основной металл нагревается и расплавляется теплотой столба дуги (рис. 2.1, в);

- сварка трехфазной дугой, при которой дуга горит между каждым электродом и основным металлом (рис. 2.1, г).



Рис. 2.1. Схемы дуговой сварки

Разновидности дуговой сварки различают по способу защиты дуги и расплавленного металла и степени механизации процесса.

Ручную дуговую сварку (РДС) выполняют сварочными электродами, которые подают вручную в дугу и перемещают вдоль заготовки. В процессе сварки металлическим покрытым электродом дуга горит между стержнем электрода и основным металлом.

Ручная сварка позволяет выполнять швы в любых пространственных положениях: нижнем, вертикальном, горизонтальном, вертикальном, потолочном. Ручная сварка удобна при выполнении коротких криволинейных швов в любых пространственных положениях, при выполнении швов в труднодоступных местах, а также при монтажных работах и сборке конструкций сложной формы.

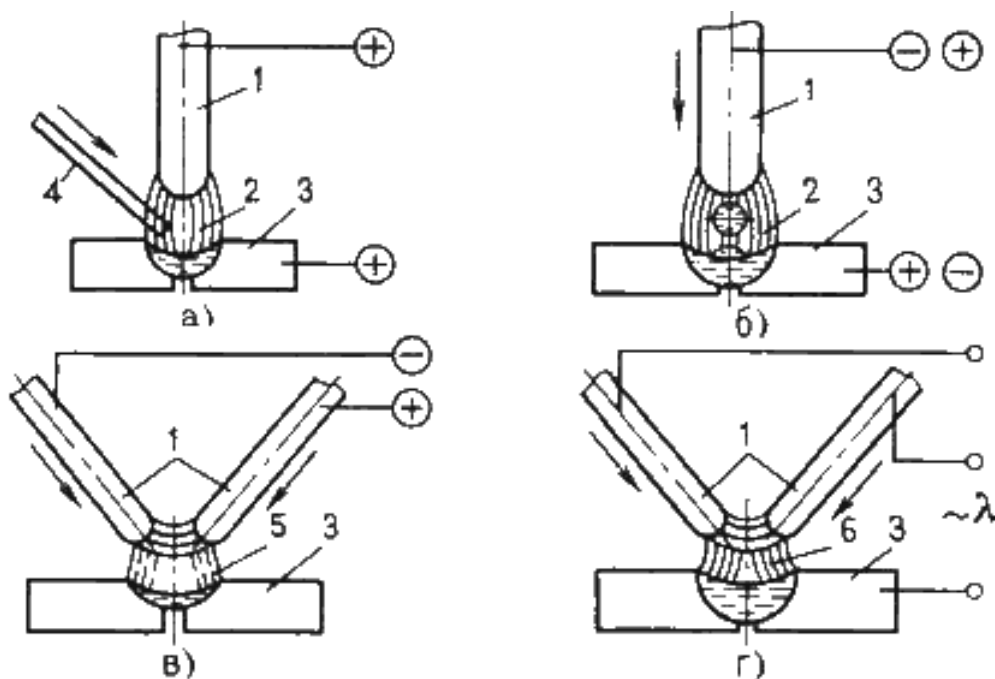
Электроды для РДС представляют собой проволочные стержни с нанесенным покрытием. Стержень электрода изготавливают из специальной сварочной проволоки из стали повышенного качества ГОСТ 2246-70 предусматривает 56 марок стальной сварочной проволоки диаметром 0,3 – 12 мм. Все марки сварочной проволоки разделяют на 3 группы: углеродистую, легированную и высоколегированную.

По назначению стальные электроды по ГОСТ 9466-75 подразделяют на 4 класса:

- для сварки углеродистых и легированных конструкционных сталей (ГОСТ 9467-75);
- для сварки теплоустойчивых сталей (ГОСТ 9467-75);
- для сварки высоколегированных сталей (ГОСТ 10052-75);
- для наплавки поверхностных слоев с особыми свойствами (ГОСТ 1051-75).

Внутри каждого класса электроды делятся на типы (всего 73 типа). В маркировке указывается тип электродов, начинающийся с буквы Э, затем следуют цифры, которые указывают минимальный гарантированный предел прочности в кг/мм<sup>2</sup>. Например, Э42 ( $\sigma_b \approx 420$  МПа), Э50 ( $\sigma_b = 500$  МПа). Буква А в обозначении указывает, что металл шва, наплавленный этим электродом, имеет повышенные пластические свойства. Такие электроды применяют при сварке наиболее ответственных швов.

Для сварки углеродистых и низколегированных конструкционных сталей предусмотрено девять типов электродов (Э38, Э42, Э42А, Э46, Э46А, Э50, Э50А, Э55, Э60); для сварки легированных и конструкционных сталей повышенной и высокой прочности пять типов (Э70, Э85, Э100, Э125, Э150) (табл. 5).

Условное обозначение электродов для сварки конструкционных сталей состоит из обозначения марки электрода, типа электрода, диаметра стержня, типа покрытия, номера ГОСТа.

**Пример:** УОНИ– 13/45 – Э42А – 4,0 – Ф ГОСТ 9467-75.

Расшифровка:

УОНИ – 13/45 – марка электрода; Э42А – тип электрода (Э – электрод для дуговой сварки; 42 – минимальный гарантированный предел прочности металла шва в кгс/мм<sup>2</sup>; А – гарантируется получение повышенных пластических свойств металла шва); 4,0 – диаметр электродного стержня в мм; Ф – фтористокальциевый тип покрытия.

Марка электрода (УОНИ – 13/45, АН-1, АНО-1, 03С-6 и др.) характеризует также его технологические свойства: род и полярность тока, возможность сварки в различных пространственных положениях (оговорены в ГОСТе и справочной литературе по сварке).

Основными преимуществами сварных соединений являются: экономия металла; снижение трудоемкости изготовления корпусных деталей; возможность изготовления конструкций сложной формы из отдельных деталей, полученных ковкой, прокаткой, штамповкой.

Сварным конструкциям присущи и некоторые недостатки: появление остаточных напряжений; коробление в процессе сварки; плохое восприятие знакопеременных напряжений, особенно вибраций; сложность и трудоемкость контроля. Дефекты швов являются следствием неправильного выбора или нарушения режима сварки. Виды внешних и внутренних дефектов сварных швов устанавливают методами дефектоскопии.

## **2.2. Методические указания**

Следует ознакомиться с классификацией способов сварки, их краткой характеристикой и особенностями применения в машиностроении, отметив преимущества сварки по сравнению с другими способами изготовления и ремонта деталей.

Обратить внимание на виды дефектов сварки и пайки, причины их возникновения и методы предупреждения.

### **Вопросы для самопроверки:**

1. Опишите физические основы получения сварного соединения.
2. Приведите классификацию методов сварки. Опишите их преимущества и недостатки.
3. Что называется свариваемостью металлов?
4. Какие типы сварных соединений Вы знаете?
5. Изложите различные способы электродуговой сварки.
6. Какие виды автоматизированных процессов сварки Вы знаете?
7. В чем сущность способа автоматической сварки? Начертите ее технологическую схему.

8. Опишите процесс электрошлаковой сварки.
9. Опишите принципиальную схему аргоно-дуговой сварки и ее преимущества перед другими способами сварки в среде защитных газов.
10. В чем состоит сущность газовой сварки?
11. Изложите сущность электродуговой резки металлов. Какое при этом применяется оборудование и каковы принципы его работы?
12. Расскажите о газовой резке металлов и областях ее применения.
13. Приведите примеры контроля качества сварных швов.
14. Опишите технологию контактной роликовой сварки стальных листов.
15. Опишите технологию дуговой сварки под слоем флюса труб большого диаметра из стали 18ХГТ в условиях серийного производства.
16. Начертите схему контактной роликовой (шовной) сварки. Опишите, в чем состоят ее достоинства и недостатки.
17. Изобразите схему контактной точечной сварки. Опишите области ее применения.
18. В чем заключаются физические основы холодной сварки и сварки трением. Области их применения.
19. Изложите способы сварки ультразвуком и взрывом, диффузионной сварки в вакууме, газопрессовой сварки.
20. Расскажите о структурных превращениях стали в зоне термического влияния.
21. Каковы особенности сварки и контроля углеродистых и низколегированных сталей?
22. Каковы особенности сварки чугуновых отливок?
23. Расскажите о способах сварки Cu, Al и их сплавов.
24. Опишите технологию сварки емкостей из стали 14Х17Т толщиной 8 мм. В чем состоит особенность сварки высокохромистых сталей?
25. Какие физические явления сопутствуют пайке металлов? Какие применяются припой и каков их состав?
26. В чем состоят различия в технологии пайки мягкими и твердыми припоями?
27. Приведите примеры дефектов сварных швов и способы их контроля.
28. Опишите методы устранения дефектов сварки и пайки.

## 2.1. Ручная сварка покрытыми электродами

### Краткие теоретические сведения

Основной задачей при проведении процесса сварки является разработка режима сварки. Режим дуговой сварки – совокупность факторов, обеспечивающих получение сварочного шва хорошего качества и заданных размеров. К таким факторам относятся род и полярность **сварочного** тока, его величина, тип и марка электрода, его

диаметр, напряжение на дуге, положение шва в пространстве, скорость **сварки**.

Род **сварочного** тока – постоянный или переменный – и его полярность зависит от марки и толщины свариваемого металла. Эти данные, а также типы и марки электродов приводятся в справочных таблицах.

Диаметр электрода в зависимости от толщины свариваемых деталей можно выбрать по табл. 4.

При сварке многослойных швов первый шов сваривают электродом диаметром не более 4 мм, а при диаметре электрода большем этого может быть непровар корня шва.

Диаметр электрода при сварке вертикальных швов не более 5 мм, потолочных – не более 4 мм независимо от толщины свариваемого металла. При выборе диаметра электрода для сварки угловых и тавровых соединений принимается во внимание катет шва. Диаметр электрода при катете шва – 3...5 - 3...4 мм, при катете 6...8 - 4...5 мм.

Величина сварочного тока в зависимости от диаметра электрода печатается на упаковке электродов.

Для сварки в нижнем положении величину сварочного тока можно определить по формуле:

$$I_{св} = (40...60) d,$$

где  $I_{св}$  – величина **сварочного** тока, А; 40...60 – коэффициент, зависящий от типа и диаметра электрода;  $d$  – диаметр электрода, мм.

При сварке конструкционных сталей:

- для электродов диаметром 3...6 мм величина **сварочного** тока:  $I_{св} = (20 + 6d) d$ ;
- для электродов диаметром менее 3 мм:  $I_{св} = 30d$ .

Величина **сварочного** тока зависит как от диаметра электрода, так и от длины его рабочей части, состава покрытия, его положения в пространстве **сварки**.

Интервал изменения  $I_{св} = 150 \dots 400$  А, напряжение  $U = 16 \dots 30$  В.

Для пластин с толщиной  $h < 10$  мм сварной шов выполняется однослойным, при  $h > 10$  мм – многослойным, т. е. заполнение сварных швов большой толщины производится за несколько проходов электрода. Чтобы обеспечить качество шва на всю толщину свариваемых изделий, производится разделка кромок свариваемых поверхностей. При сварке пластин толщиной  $h$  менее 6 мм разделка кромок не производится, при  $h > 6$  мм выполняется разделка под углом в  $30^\circ$ .



Ручная сварка применяется для коротких швов, криволинейных, любых пространственных, в труднодоступных местах при монтаже и сборке сложных конструкций. Ток и производительность наплавки ограничены, так как при большом токе стержень электрода нагревается и покрытие отслаивается. Плотность тока находится в пределах  $10 \dots 20 \text{ А/мм}^2$ .

Учитывая заданную марку стали и временное сопротивление разрыва стали (табл. 1), выберите тип электрода (табл. 5). Если сварное соединение должно работать при ударных нагрузках, выбирайте электрод с повышенными пластическими свойствами.

Одним из основных параметров режима ручной дуговой сварки является диаметр электрода  $d_э$  (мм). Для стыковых соединений диаметр электрода выбирают в зависимости от толщины свариваемых кромок (табл. 4).

В табл. 7 представлены наиболее часто применяемые электроды.

Каждому типу электрода соответствует несколько марок. В табл. 7 указаны диаметры и коэффициенты наплавки электродов. Коэффициент наплавки оценивает массу электродного металла, перешедшую в сварной шов в течение часа горения дуги, отнесенную к одному амперу сварочного тока. Учитывая, что производительность сварки прямо пропорциональна коэффициенту наплавки, а тип электрода и его диаметр уже выбран, подберите марку электрода из табл. 7.

Длина дуги  $L_д$  (мм) значительно влияет на качество сварки. Короткая дуга горит устойчиво и спокойно. Она обеспечивает получение высококачественного шва, так как расплавленный металл электрода быстро проходит дуговой промежуток и меньше подвергается окислению и азотированию. Но слишком короткая дуга вызывает “примерзание” электрода, дуга прерывается, нарушается процесс сварки. Длинная дуга горит неустойчиво и с характерным шипением. Глубина проплавления недостаточная, расплавленный металл электрода разбрызгивается и больше окисляется и азотируется. Шов получается бесформенным, а металл шва содержит большое количество оксидов. Длину дуги можно определить по формуле

$$L_д = 0,5(d_э + 2), \quad (2.2)$$

где  $d_э$  – диаметр электрода (мм).

Самое широкое применение нашла дуга с жесткой характеристикой, когда напряжение  $U_д$  (В) практически не зависит от силы тока и пропорционально её длине  $L_д$ . Такая дуга горит устойчиво и обеспечивает нормальный процесс сварки.

$$U_d = a + pL_d, \quad (2.3)$$

где  $L_d$  – длина дуги (мм),  $a$  (В) – коэффициент, характеризующий падение напряжения на электродах (при использовании стальных электродов  $a = 10-12$  В),  $p$  (В/мм) – коэффициент характеризующий падение напряжения на 1 мм длины дуги ( $p = 2,0-2,5$  В/мм).

Количество металла, необходимого для создания сварного шва  $Q_H$  (г)

$$Q_H = 10^{-3} l S \gamma, \quad (2.4)$$

где  $l$  – длина свариваемого шва (мм),  $S$  – площадь поперечного сечения шва (мм<sup>2</sup>),  $\gamma$  – плотность электродного металла (для стали  $\gamma = 7,8$  г/см<sup>3</sup>). Для одностороннего стыкового шва без скоса кромок площадь поперечного сечения  $S$ :

$$S = bh, \quad (2.5)$$

где  $h$  – толщина свариваемого металла (мм),  $b$  – зазор (расстояние) между свариваемыми деталями (мм).

Для одностороннего шва с  $V$ -образным скосом двух кромок площадь поперечного сечения  $S$ :

$$S = h(b - 1) + 0,5(h^2 + 1), \quad (2.6)$$

где  $h$  и  $b$  указанные выше конструкционные элементы сварного шва.

Величину зазора между свариваемыми деталями берём из табл. 3.

Основное время горения дуги  $t_o$  (ч) составляет

$$t_o = Q_H / (I_{св} \cdot \alpha_H), \quad (2.7)$$

где  $Q_H$  – масса наплавленного металла (г),  $I_{св}$  – сила сварочного тока (А),  $\alpha_H$  – коэффициент наплавки (г/А-ч), (табл. 7).

Скорость сварки  $V_{св}$  (м/ч)

$$V_{св} = 10^{-3} l / t_o, \quad (2.8)$$

где  $l$  – длина сварного шва (мм),  $t_o$  – основное время горения дуги (ч).

Процесс сварки включает не только время горения дуги, но и вспомогательные операции (установку электрода, поворот детали и т. д.). Это дополнительное время зависит от организации рабочего места, квалификации сварщика и учитывается коэффициентом производительности  $M$ .

Полное время сварки  $t_{п}$  (ч) определяемая по формуле

$$t_{п} = t_o / M, \quad (2.9)$$

где  $t_o$  – основное время горения дуги (ч),  $M$  – коэффициент производительности, ( $M = 0,6 - 0,8$ ).

Массу расплавленного металла  $Q_p$  (г) можно определить, подчитав массу расплавленных электродов

$$Q_p = 10^{-3} \gamma \pi d^2 (l_3 - l_{ог}) n / 4, \quad (2.10)$$

где  $\gamma$  – плотность электродного металла,  $d_э$  диаметр электрода (мм),  $l_э$  – длина электрода (мм) (табл. 4),  $l_{ог}$  – длина огарка (мм), (принимают  $l_{ог} = 50$  мм),  $n$  – число электродов. Расход электродов (кг) на 1 кг наплавленного металла – 1,6 -1,7.

В заключении, определяют полный расход электроэнергии на сварку  $A$  (кВт·ч)

$$A = I_{св} U_{д} t_{о}, \quad (2.11)$$

где  $I_{св}$  – сила сварочного тока (А),  $U_{д}$  – напряжение дуги (В),  $t_{о}$  – основное время горения дуги (ч).

Для расчета основных параметров режима электродуговой сварки воспользоваться табл. 2\*.

### Задача С.1

Разработать технологический процесс ручной дуговой сварки плавящимся электродом с покрытием в нижнем положении со стыковым соединением свариваемых элементов.

В табл. 1 приведены исходные данные для выполнения задания № 1.

Таблица 2.1

**Исходные данные для выполнения задания С.1**

№ варианта	Марка стали	Временное сопротивление при растяжении $\sigma_b$ , МПа	Толщина свариваемой стали, Н, мм	Длина шва $l$ , мм
0	09Г2СД	450	11,0	460
1	10Г2С1*	500	1,5	400
2	08ГДН*	400	2,0	300
3	15Г	420	2,5	650
4	20	420	3,0	260
5	15*	400	3,5	230
6	Ст3	400	4,0	200
7	14ХГС	500	4,5	180
8	08ГДНФ	500	5,0	150
9	09Г2С*	500	5,5	260
10	12Г2СМФ	700	6,0	240
11	14ГХНМ	700	6,5	200
12	15Х	700	7,0	190
13	16ГС*	500	7,5	340
14	12ГН2МФАЮ	850	8,0	260

15	14X2ГМР	800	8,5	375
16	20Х	800	9,0	330
17	12ХГН2МФБАЮ	900	9,5	300
18	18ХГТ	1000	10,0	270
19	16Г2АФ	600	10,5	500
20	15Г2СФ	560	11,0	460
21	16Г2АФД	580	11,5	440
22	09Г2*	450	12,0	400
23	20Г	460	12,5	373
24	10ХСНД	540	13,0	347
25	17Г1С	520	13,5	330
226	Ст4	440	14,0	280
27	10Г2*	450	14,5	325
28	25*	460	15,0	310
29	14Г2	460	15,5	290
30	10Г2С1Д	520	16,0	280

\* Сварное соединение работает при ударных нагрузках

### Задача С.2

Для изготовления из листа толщиной  $h$  (мм) цилиндрической обечайки диаметром  $D$  (мм) и длиной  $L$  (мм) разработать режим ручной дуговой сварки, определить расход электродов.

#### Варианты исходных данных для задачи С.2

№ вар	Марка стали	$h$	$D$	$L$	№ вар.	Марка стали	$h$	$D$	$L$
1	Ст3	6	500	1000	11	10	8	700	2000
2	10	7	700	1500	12	20	9	800	2100
3	20	8	800	1600	13	Ст3	6	650	2000
4	Ст3	9	900	2000	14	10	7	650	2200
5	10	6	550	1500	15	20	8	850	2500
6	20	7	600	2000	16	Ст3	9	1000	2500
7	Ст3	8	750	2200	17	10	6	700	1700
8	10	9	950	2500	18	20	7	550	1600
9	20	6	600	1900	19	Ст3	8	900	2000
10	Ст3	7	500	1200	20	10	9	1100	2300

### Задача С.3

Для изготовления из листа толщиной  $h$  (мм) конического днища для обечайки диаметром  $D$  (мм) с углом конуса  $\alpha$  (град) разработать режим ручной дуговой сварки, определить расход электродов.

### Варианты исходных данных для задачи С.3

№ вар.	Марка стали	$h$	$D$	$\alpha$	№ вар.	Марка стали	$h$	$D$	$\alpha$
1	10	6	500	45	11	20	6	550	80
2	20	7	700	50	12	Ст3	7	650	75
3	Ст3	8	800	55	13	10	8	750	70
4	10	9	900	60	14	20	9	850	65
5	20	6	1000	70	15	Ст3	6	950	60
6	Ст3	7	1200	75	16	10	7	1100	55
7	10	8	800	80	17	20	8	650	50
8	20	9	900	85	18	Ст3	9	750	45
9	С3	6	700	0	19	10	6	50	80
10	10	7	600	85	20	20	7	950	85

### Задача С.4

Для изготовления из листа толщиной  $h$  (мм) конического перехода длиной  $L$  (мм) между трубопроводами  $D$  (мм),  $d$  (мм) разработать режим ручной дуговой сварки, определить расход электродов.

### Варианты исходных данных для задачи С.4

№ вар.	Марка стали	$h$	$L$	$D$	$d$	№ вар.	Марка стали	$h$	$L$	$D$	$d$
1	20	6	100	203	127	11	Ст3	6	250	299	159
2	Ст3	7	200	219	133	12	10	7	350	325	168
3	10	8	300	245	140	13	20	8	300	203	140
4	20	9	350	273	146	14	Ст3	9	200	219	146
5	Ст3	6	250	294	152	15	10	6	100	245	152
6	10	7	150	325	159	16	20	7	150	273	159
7	20	8	300	203	133	17	Ст3	8	250	299	168
8	Ст3	9	200	219	140	18	10	9	350	325	180
9	10	6	100	245	146	19	20	6	300	203	146
10	20	7	150	273	152	20	Ст3	7	200	219	152

Таблица 3

## Тип сварного шва

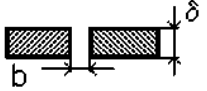
Наименование соединения	Условное обозначение	Форма подготовки кромок	Толщина металла $h$ , мм	Зазор $b$ , мм	Выполнение шва
Шов стыковой односторонний без скоса кромок	C2		1,5–2,5 3,0–4,0	1 2	
Шов стыковой односторонний с V-образным скосом двух кромок	C17		4,5–7,5 8,0–13,5 14,0–16,0	3 4 5	

$a$  – притупление кромок,  $a = 1$  мм

Таблица 4

## Диаметр электрода

Толщина свариваемого металла $h$ , мм	1,5–2,0	2,5–4,0	4,5–7,0	7,5–10,0	Более 10,0
Диаметр электрода $d_э$ , мм	2	3	4	5	6
Коэффициент пропорциональности $k$ , А/мм	30	35	40	45	50
Длина электрода $l_э$ , мм	250	300	350	450	450

Таблица 2.5

## Тип электрода

Тип электрода	Механические свойства металла сварного шва		
	Временное сопротивление при растяжении $\sigma_B$ , МПа	Относительное удлинение $\epsilon$ , %	Ударная вязкость $KCU$ , МДж/м <sup>2</sup>
Э38	380	14	0,3
Э42	420	18	0,8
Э42А	420	22	1,5
Э46	460	18	0,8
Э46А	460	22	1,4

Э50	500	16	0,7
Э50А	500	20	1,3
Э55	550	20	1,2
Э60	600	18	1,0
Э70	700	14	0,6
Э85	850	12	0,5
Э100	1000	10	0,5
Э125	1250	8	0,4
Э150	1500	6	0,4

Таблица 2.7

### Марка электрода

Тип электрода	Марка электрода	Диаметр электрода $d_э$ , мм	Коэффициент наплавки $\alpha_n$ , г/А·ч
Э42	ОЗС-23	2; 3	8,5
	ВСЦ-4	3; 4	9,5
	ОМА-2	2; 2,5; 3	8
	АНО-6	4; 5	10
Э42А	УОНИ-13/45	2; 2,5; 3; 4; 5	8,5
	СМ-11	3; 4; 5	10
Э46	АНО-4	3; 4; 5	8,5
	ОЗС-6	3; 4; 5; 6	10
	МР-3	3; 4; 5; 6	7,5
	ОЗС-21	3; 4; 5	8,5
Э46А	ВН-48	2,5; 3; 4; 5; 6	11
	ОЗС-22Р	3; 4; 5; 6	10
	УОНИ-13/55К	3; 4; 5	9,5
Э50	ВСЦ-4А	3; 4	9,5
Э50А	УОНИ-13/55	2; 2,5; 3; 4; 5	9
	АНО-11	3; 4; 5	9,5
	ДК-50	4; 5	10
Э55	УОНИ-13/55У	4; 5; 6	10
Э60	ВСЦ-60	5; 6	10
	УОНИ-13/65	2; 2,5; 3; 4; 5	9,5
	ОЗС-24	3; 4	9,5
Э70	ВСФ-75У	4	9
Э85	УОНИ-13/85	2; 2,5; 3; 4; 5	10
	НИАТ-3М	2; 2,5; 3; 4; 5	9,5
	ВСФ-85	3; 4	9,5
Э100	ОЗШ-1	2; 2,5; 3; 4; 5	8,5

Таблица 2\*

## Расчет основных параметров режима электродуговой сварки

№	Определяемая величина	Буквенное обозначение, ед. измерения	Расчетная формула или источник информации	Численная величина
1	Тип сварного шва	С...	табл. 3	С 17
2	Тип электрода	Э...	табл. 5	Э 46
3	Диаметр электрода	$d_э$ , мм	табл. 4	6
4	Марка электрода		табл. 7	ОЗС-6
5	Коэффициент пропорциональности	$K$ , А/мм	табл. 4	50
6	Сила сварочного тока	$I_{св}$ , А	$I_{св} = Kd_э$	300
7	Длина дуги	$L_д$ , мм	$L_д = 0,5(d_э + 2)$	4
8	Напряжение дуги	$U_д$ , В	$U_д = \alpha + \beta L_д$	18
9	Площадь поперечного сечения	$S$ , мм <sup>2</sup>	$S = b \cdot h$ $S = 8(h - 1) + 0,5(h_2 + 1)$	94
10	Масса наплавленного металла	$Q_н$ , г	$Q_н = 10-3lS\gamma$	337,27
11	Коэффициент наплавки	$\alpha_н$ , г/А·ч	табл. 7	10
12	Основное время горения дуги	$t_о$ , ч	$t_о = Q_н / I_{св} \alpha_н$	0,11
13	Скорость сварки	$V_{св}$ , м/ч	$V_{св} = 10-3l/t_о$	4,09
14	Полное время сварки	$T_п$ , ч	$T_п = t_о/M$	0,22
15	Длина электрода	$l_э$ , мм	табл. 4	450
16	Число слоев	$n$	табл. 6	4
17	Масса расплавленного металла	$Q_р$ , г	$Q_р = 10-3 \gamma \pi d_э^2 (l_э - l_{ог}) n / 4$	352,68
18	Коэффициент потерь	$\psi$ , %	$\psi = 10^2(Q_н - Q_р) / Q_р$	4,4
19	Расход электроэнергии на сварку	$A$ , кВт·ч	$A = I_{св} U_д t_о$	594
20	Зазор (расстояние) между свариваемыми деталям	$B$ , мм	табл. 3	
21	Длина сварного шва	$l$ , мм	табл. 1	

$$\alpha = 10, \beta = 2; \quad \gamma = 7,8 \text{ г/см}^3; \quad l_{ог} = 50 \text{ мм}; \quad M = 0,5$$



### 3. ОБРАБОТКА МЕТАЛЛОВ РЕЗАНИЕМ

#### 3.1. Общая характеристика способа

Обработка резанием – технологический процесс изготовления деталей, заключающийся в образовании новых поверхностей отделением поверхностных слоев материала с образованием стружки.

Для осуществления процесса резания необходимо относительное движение между заготовкой и режущим инструментом. Совокупность относительных движений инструмента и заготовки, необходимых для получения заданной поверхности, называют кинематической схемой обработки. Движения резания – это движения, обеспечивающие снятие слоя металла со всей обрабатываемой поверхности.

Примеры схем обработки различных поверхностей (рис. 3.1).

На обрабатываемой заготовке различают три поверхности: обработанную (3), полученную на заготовке в результате обработки; обрабатываемую (1), подлежащую обработке, и поверхность резания (2), образуемую режущей кромкой инструмента (рис. 1, а – г).



Рис. 3.1 Схемы обработки заготовок:  
а) точением. б) фрезерованием, в) строганием,  
г) сверлением (рассверливанием)

Процесс обработки задаётся **режимом резания**. Элементами режима резания являются **скорость резания, подача и глубина резания**. Совокупность этих значений принято называть **режимом резания**. Режим резания выбирается в следующей последовательности:

- глубина резания –  $t$ ,
- подача –  $S$ ,
- скорость резания –  $V$ .

**Глубина резания** – определяется как расстояние между обрабатываемой и обработанной поверхностями заготовки, измеренное по нормали. Глубина резания измеряется в мм (рис. 1.1).

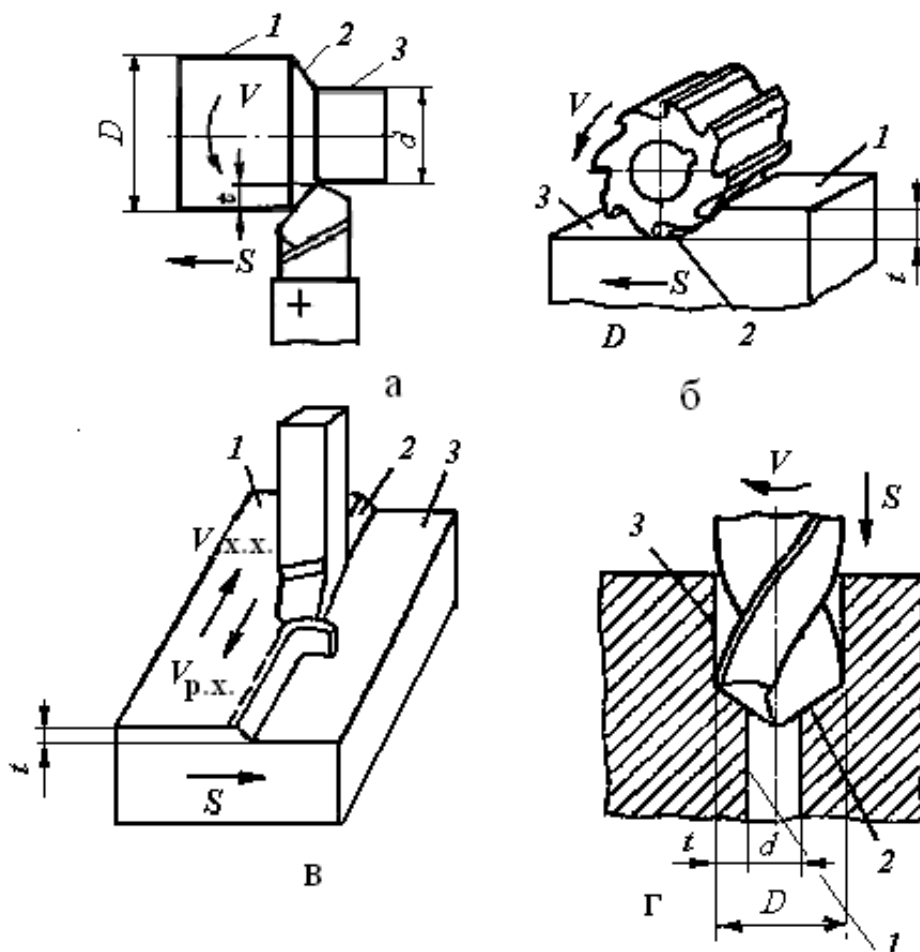
$t = (D - d) / 2$  ( $a$  и  $z$  – при точении и рассверливании);

$t = d / 2$  (при сверлении);  $t = H - h$  ( $б$  и  $в$ ) при фрезеровании и строгании)

Глубина резания зависит от следующих факторов:

- величины припуска  $a$  (слой металла, подлежащий удалению в процессе обработки),
- вида обработки (черновая или чистовая),
- мощности станка.

Глубина резания может быть равна припуску  $t = a$ , или  $t = a / i$ , если припуск снимается за несколько проходов ( $i$  – количество ходов, за которое снимется весь припуск при данной глубине резания).

**Подача ( $S$ )** – это перемещение заготовки или инструмента в направлении движения подачи за цикл движения резания.

При точении и сверлении подача задается в миллиметрах за 1 оборот (мм/об), при фрезеровании подача может быть задана в миллиметрах на зуб (мм/зуб), в миллиметрах в минуту (мм/мин), при строгании – в миллиметрах за двойной ход стола (мм / дв. х).

Величина подачи зависит от требований к обработанной поверхности: шероховатости и точности поверхности – чем выше точность и чистота обработки, тем меньше величина подачи.

**Скорость резания ( $V$ )** – скорость перемещения точки режущей кромки инструмента относительно заготовки. Скорость резания измеряют в метрах в минуту **при всех видах обработки резанием**, кроме шлифования и полирования (метры в секунду).

Если главное движение резания является вращательным, то скорость резания определяется по формуле

$$V = \pi D n / 1000,$$

где  $D$  – диаметр заготовки или инструмента, мм;  $n$  – частота вращения заготовки или инструмента, об/мин.

При возвратно-поступательном движении скорость резания определяется по формуле

$$V = 2L n (k + 1) / 1000,$$

где  $L$  – длина хода инструмента или детали при обработке данной поверхности, мм;

$n$  – число двойных ходов в минуту ( $n = 500 \cdot V / L \cdot (k + 1)$ );

$k$  – коэффициент отношения скорости рабочего хода к скорости холостого хода ( $k = V_{\text{рх}} / V_{\text{хх}}$ ).

**К элементам процесса резания относится также основное технологическое время  $T_0$** , затрачиваемое непосредственно на обработку резанием данной поверхности (изменение формы и размеров заготовки).

Основное время определяется по формуле:

$$T_0 = L \cdot i / S \cdot n,$$

где  $L = l + l_1 + l_2$ ,

$l$  – длина обрабатываемой поверхности,

$l_1$  – величина врезания инструмента,

$l_2$  – величина перебега инструмента.



Рис. 1.2. Схема к расчёту  $T_0$  при обработке цилиндрической поверхности

### 3.2. Методические указания

Обработка металлов резанием связана с превращением в стружку значительного количества металлов. Это привело к тому, что обработка резанием в некоторой степени потеснена малоотходными технологиями (точное литье, обработка давлением и др.). Однако обработка резанием остается главным средством изготовления высокоточных деталей в машиностроении с заданной точностью и чистотой поверхности. Резание металлов представляет собой сложный процесс, включающий ряд взаимодействующих явлений, к которым относятся: упругое и пластическое деформирование, интенсивное трение, выделение тепла, образование нароста, явление наклепа, износ инструмента, усадка стружки.

При изучении этой темы следует обратить внимание на физико-химические процессы, происходящие при резании, и их роль в формировании поверхностного слоя обрабатываемой детали. Необходимо разбираться в видах режущих инструментов и способах их эффективного использования.

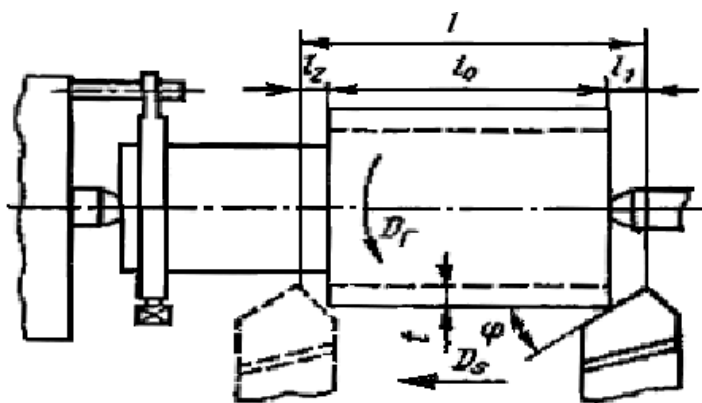
Необходимо ознакомиться с современным состоянием развития теории и технологии обработки материалов резанием, классификацией поверхностей и методов их обработки, требованиями к технологичности деталей, обрабатываемых резанием, кинематикой процесса резания, классификацией движений и геометрией срезаемого слоя.

Следует запомнить определение, обозначения и размерности элементов режима резания, элементы резца и его углы.

Изучите силы, действующие на резец, влияние различных показателей на скорость резания, а также скоростное и силовое резание как резерв повышения производительности труда.

При изучении материалов, из которых изготавливаются резцы, следует обратить внимание на марки быстрорежущих и твердых сплавов, особенно на минералокерамические сплавы, имеющие высокую износостойкость и дешевые в изготовлении.

Высокие требования, предъявляемые к технико-эксплуатационным характеристикам современных машин, обеспечиваются высокой точностью размеров и другими показателями качества деталей этих машин. Поэтому роль металлорежущих станков для высококачественной обработки деталей в машиностроении не уменьшается.

Современные станки – это сложные разнообразные механизмы, использующие различные методы осуществления движений и управ-

ления рабочим циклом, обеспечивающие обработку деталей любой конфигурации и различных размеров.

При изучении темы следует обратить внимание на движения инструмента и детали при обработке на различных станках. Необходимо разбираться в технологических возможностях станков разных видов.

Следует изучить принятую в России классификацию металлорежущих станков, подробно рассмотреть приводы и передачи станков различных групп. Для чтения кинематических схем станков нужно знать условные обозначения различных узлов в соответствии с ГОСТами.

Необходимо рассмотреть основные виды токарных, сверлильных, расточных, строгальных, долбежных, протяжных, фрезерных, шлифовальных работ, применяемые инструменты, а также технологические требования, предъявляемые к деталям, обрабатываемым на различных станках.

Все металлорежущие станки разделяют на группы по характеру выполняемых работ и виду применяемых инструментов. Подробно рассмотрите принятую в России классификацию и уясните единую систему условного обозначения станков, понимаемую как нумерация. Затем подробно рассмотрите технологии обработки резанием, выполняемые на разных металлорежущих станках.

**Обработка на токарных станках.** С использованием рисунков рассмотрите основные узлы токарно-винторезного станка и поймите, почему токарные станки часто называют универсальными. Проанализируйте типы станков токарной группы.

**Обработка на сверлильных и расточных станках.** Поймите, что понимают под обработкой круглых отверстий на станках сверлильной группы.

**Обработка на фрезерных станках.** Уясните, что такое фрезерование и какие типы фрез для этого используют.

**Обработка на строгальных, долбежных и протяжных станках.** С учетом видов обработки поверхностей строганием выделите особенности этой группы станков. Изучите типаж инструментов, используемых для этих целей. Составьте схему работ на станках этой группы.

**Обработка на шлифовальных и отделочных станках.** Изучите процесс шлифования и инструмент, используемый для этих целей. Обратите внимание, что шлифование также относится к операциям

резания и разберите с чем это связано. Рассмотрите методы шлифования и типы шлифовальных станков. Для всех рассмотренных технологий резания изучите возможные виды работ.

### Вопросы для самопроверки

1. Для чего используют станки токарной группы?
2. Почему токарные станки часто называют универсальными?
3. Что понимают под зенкованием и развертыванием крупных отверстий.
4. Какие основные типы фрез существуют?
5. В чем особенности строгальных станков?
6. Что понимают под процессом шлифования?
7. Что понимают под абразивным инструментом?
8. Для каких целей используют в механообработке роботы и манипуляторы?

### Токарная обработка

Задача. На токарно-винторезном станке производится наружное продольное точение заготовки  $D = 68$  мм до  $d = 62$  мм (рис. 2). Длина обрабатываемой поверхности  $l = 280$  мм, длина заготовки  $L = 430$  мм. Шероховатость обработанной поверхности  $Ra = 25$  мкм. Заготовка - поковка стальная 40Х с пределом прочности 700 МПа. Способ крепления заготовки - в центрах. Обработка ведется с охлаждением.



Рис. 2. Схема обработки

Необходимо:

Выбрать токарный станок;

Выбрать режущий инструмент;

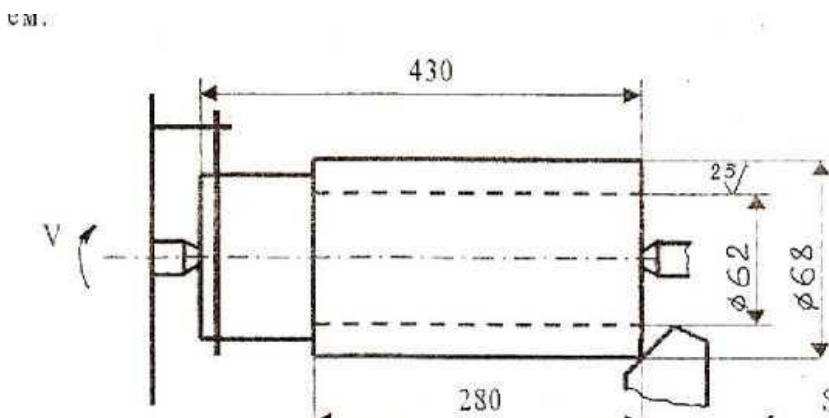
Выполнить эскиз резца;  
Назначить режимы резания;  
Определить машинное время.

#### Решение

Исходя из условий задачи (размеров заготовки, характера обработки), выбираем токарно-винторезный станок модели 16К20, имеющий следующие технические характеристики: мощность двигателя  $N_{дв} = 10$  кВт, к.п.д. = 0,75, высота центров = 215 мм, расстояние между центрами 2000 мм.

Материал режущей части инструмента выбираем исходя из физико-механических свойств обрабатываемого материала и характера обработки (Приложение таблица 1). При черновом обтачивании конструкционной стали марки 40Х с глубиной резания  $t = 3$  мм на средних станках рекомендован твердый сплав марки Т15К6 (WC-79%, TiC-15%, Co-6%) либо быстрорежущая сталь марки Р6М5 (W-6%, Mo-5%, C-1%). Так как в последнее время большее предпочтение отдано инструменту из твердого сплава, выбираем материал пластинки Т15К6. Державка резца изготавливается из качественной конструкционной стали группы 1 марки 45 ( $\sigma_b = 610$  МПа, HB = 197).

При выборе значений геометрических параметров резца следует учитывать материал заготовки, вид обработки, материал режущей части инструмента, сечение державки и жесткость системы СПИД (Приложение таблицы 2, 3). Выбираем форму передней поверхности резца - радиусную с фаской. Фаску с отрицательным передним углом делают для упрочнения режущей кромки резца с пластинками из твердого сплава. Радиусная лунка обеспечивает завивание сходящей стружки. Геометрические параметры режущей части (рис. 3): передний угол  $\gamma = 10^\circ$  (при черновой обработке конструктивных материалов с HB < 240), задний угол  $\alpha = 6^\circ$  (при черновой обработке), угол наклона главной режущей кромки  $\lambda = 0$  (точение без ударных нагрузок), углы в плане  $\varphi = 45^\circ$ ,  $\varphi' = 15^\circ$  (при жесткой системе СПИД), угол фаски  $\gamma_\phi = -5^\circ$ , ширина фаски  $f = 0,8$  мм.

Используя выбранные данные геометрических параметров режущей части резца, выполним эскиз токарного проходного резца с пластинкой из твердого сплава марки Т15К6, сечение державки  $16 \times 25$  мм.



Рис. 3. Эскиз резца

Назначаем режимы резания.

Глубину резания определяем по формуле

$$t = \frac{D - d}{2} = \frac{68 - 62}{2} = 3 \text{ (мм)}$$

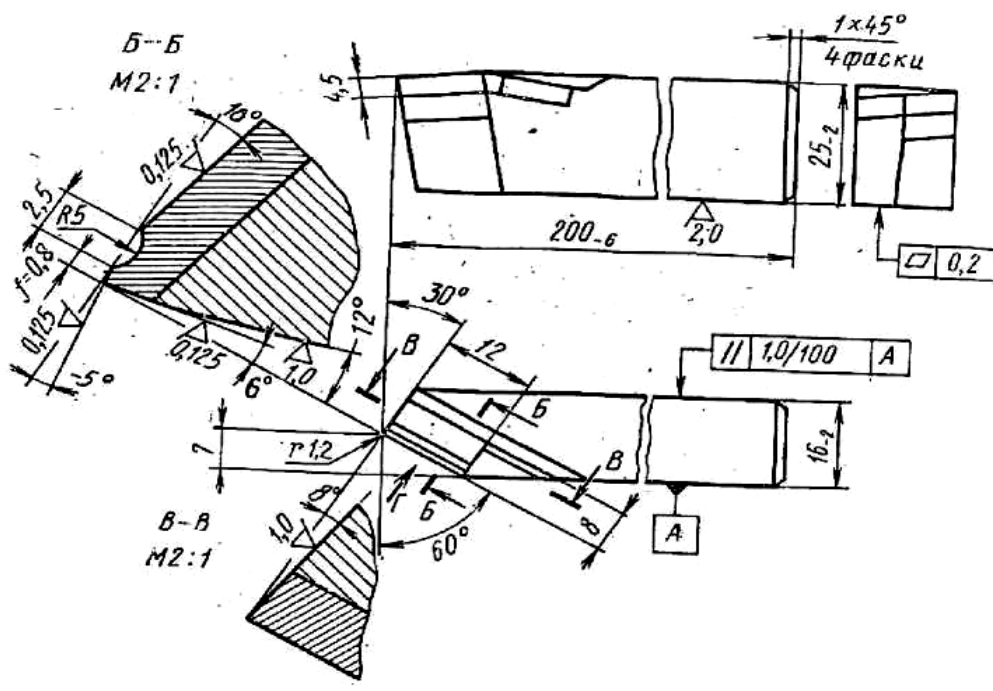
Т. к. при черновой обработке за один проход инструмента можно снять  $t = 5-7$  мм, то данная обработка будет проходить за один проход. Причем шероховатость обработанной поверхности  $Ra = 25$  мкм будет обеспечена.

Подачу назначаем по таблице 4 (Приложения). Для обработки заготовки из конструкционной стали, диаметром до 100 мм, глубиной резания  $t = 3$  мм, сечением державки  $16 \times 25$  мм - подача  $S_{\text{таб}} = 1,2$  мм/об.

Данную подачу корректируем по паспорту станка 16К20, выбрав ближайшее меньшее значение:

$$S_{\phi} = 1 \text{ мм/об.}$$

Период стойкости определим по таблице 9 (Приложения):

$$T = 30 \text{ мин.}$$

Скорость резания при наружном точении определяем по формуле

$$V = \frac{C_v}{T^m t^x S^y} K_v = \frac{340}{30^{0,2} 3^{0,15} 1^{0,45}} 0,97 = 142 \text{ (м/мин)}.$$



$$K_V = 1,07 \cdot 1 \cdot 1 \cdot 1 \cdot 0,97 \cdot 0,94 = 0,97, \text{ где}$$

$$K_{MV} = \frac{750}{700} = 1,07, \quad K_{ПV} = 1, \quad K_{ИV} = 1, \quad K_{\phi V} = 1, \quad K_{\phi W} = 0,97, \quad K_r = 0,94.$$

(Приложение таблицы 11,12,15,16 согласно заданным условиям). Определяем частоту вращения шпинделя, соответствующую найденной скорости резания, по формуле (3)

$$n_p = \frac{1000V_p}{\pi D} = \frac{100 \cdot 142}{3,14 \cdot 68} = 665 \text{ (об/мин)}.$$

Корректируем частоту вращения шпинделя по паспорту станка 16К20, выбрав фактическое значение частоты вращения из ближайшего меньшего.

$$n_{\phi} = 500 \text{ об/мин.}$$

Определяем действительную скорость резания по формуле (5)

$$V_d = \frac{\pi D n_{\phi}}{1000} = \frac{3,14 \cdot 68 \cdot 500}{1000} = 107 \text{ (м/мин)}.$$

Определяем мощность, затраченную на резание, по формуле (6) и силу резания по

$$\dot{P}_Z = \dot{C}_{PZ} \cdot t \cdot S_{\phi} \cdot V_d \cdot K_{PZ}, \quad (5)$$

Из таблицы 16 (Приложения) выписываем коэффициенты и показатели степеней для данных условий обработки.  $C_{PZ} = 300$ ,  $x = 1$ ,  $y = 0,75$ ,  $n = 0,15$ .

Учитываем поправочный коэффициент на силу резания  $K_{PZ}$ , представляющий собой произведение ряда коэффициентов, учитывающих фактические условия резания.

$$K_{PZ} = K_{MPZ} K_{\phi} K_{\gamma} K_{\lambda} K_r = 0,94 \cdot 1 \cdot 1 \cdot 1 = 0,94$$

Численные значения этих коэффициентов выбираем в таблице 15, 16 (Приложения):

$$K_{MPZ} = \left( \frac{700}{750} \right)^{0,75} = 0,94, \quad K_{\phi} = 1, \text{ при } \phi = 45^{\circ}; \quad K_{\gamma} = 1 \text{ при } = 10^{\circ}; \quad K_{\lambda} = 1 \text{ при } \lambda = 0^{\circ};$$

$K_r$  на силу резания при заданных условиях обработки не влияет.

$$P_Z = C_{PZ} \cdot t^x \cdot S_j \cdot V_d \cdot K_{PZ} = 300 \cdot 3^1 \cdot 1^{0,75} \cdot 107^{0,15} \cdot 0,94 = 419 \text{ (Н)}.$$

$$N_e = \frac{P_z \cdot V_d}{60 \cdot 1020} = 7,1 \text{ кВт.}$$

Проверяем достаточность мощности привода станка по условию:

$$N_e < N_{СТ}$$

На станке 16К20  $N_{СТ} = 10 \cdot 0,75 = 7,5$  кВт.

$7,1 < 7,5$ , т.е. обработка возможна.

- Определяем основное технологическое время по формуле

$$L = l + y + \Delta = 280 + 3 + 2 = 285 \text{ (мм)},$$

где длина обрабатываемой поверхности  $l = 280$  мм, величина врезания  $y = t \cdot \text{ctg}\phi = 3 \cdot \text{ctg}45^\circ = 3 \cdot 1 = 3$  (мм), величину перебега принимаем  $\Delta = 2$  мм.

Тогда

$$t_0 = \frac{Li}{n_\phi S_\phi} = \frac{285 \cdot 1}{500 \cdot 1} = 0,57 \text{ (мин)}.$$

### Задача Р.1.

Определить минутную подачу резца  $S_m$  (мм/мин) при обтачивании на токарном станке заготовки диаметром  $D$  (мм) со скоростью резания  $v$  (м/мин) и подачей резца за один оборот заготовки  $S$  (мм/об).

### Варианты исходных данных к задаче Р.1

№	$D$	$V$	$S$	№	$D$	$V$	$S$
1	140	88	0,6	11	387	233	0,6
2	37	233	0,43	12	90	177	0,43
3	90	177	0,87	13	120	119	0,87
4	120	119	0,7	14	72	280	0,7
5	72	280	0,78	15	64	200	0,78
6	64	200	0,17	16	160	80	0,17
7	160	80	0,18	17	54	170	0,18
8	54	170	0,3	18	43	216	0,3
9	43	216	0,23	19	210	133	0,23
10	210	133	0,52	20	140	88	0,52

## Задача Р.2.

Определить основное время  $T_0$  при подрезании сплошного торца заготовки диаметром  $D_0$ (мм) на токарном станке за один проход. Припуск на обработку (на сторону)  $h$ (мм). Частота вращения шпинделя  $n$ (об/мин); подача резца  $S$ (мм/об). Резец проходной отогнутый с главным углом в плане  $\varphi = 45^\circ$ . Перебег резца  $\Delta = 1 \dots 3$  мм. Начертить схему обработки поверхности.

### Варианты исходных данных к задаче Р.2

№	$D$	$h$	$n$	$S$	№	$D$	$h$	$n$	$S$
1	140	2,5	1000	0,32	11	300	2	1250	0,32
2	37	3	800	0,43	12	90	3	800	0,43
3	90	2	2000	0,24	13	120	1	2000	0,87
4	120	3	315	0,12	14	72	2	315	0,7
5	72	1,5	800	0,28	15	64	2	800	0,78
6	64	3	500	0,17	16	160	3,5	500	0,17
7	160	2	1250	0,18	17	54	1,5	1250	0,18
8	54	3	400	0,3	18	43	2	400	0,3
9	43	2	630	0,23	19	210	1,8	630	0,23
10	210	1,5	1250	0,52	20	140	2,3	1250	0,52

## Задача Р.3.

Определить основное время  $T_0$  при отрезании кольца от заготовки, имеющей форму трубы с наружным диаметром  $D$ (мм) и внутренним –  $d$  (мм), на токарном станке резцом с пластиной из твердого сплава. Частота вращения шпинделя  $n$ (об/мин); подача резца  $S$  (мм/об). Перебег резца  $\Delta = 1 \dots 2$  мм. Начертить схему обработки поверхности.

### Варианты исходных данных к задаче Р.3

№	$D$	$h$	$n$	$S$	№	$D$	$h$	$n$	$S$
1	140	80	1000	0,32	11	300	120	1250	0,32
2	70	35	800	0,43	12	90	30	800	0,43
3	90	40	2000	0,24	13	120	60	2000	0,87
4	120	65	315	0,12	14	72	34	315	0,7
5	72	36	800	0,28	15	64	24	800	0,78
6	64	20	500	0,17	16	160	70	500	0,17
7	160	80	1250	0,18	17	54	20	1250	0,18

8	54	25	400	0,3	18	43	10	400	0,3
9	43	20	630	0,23	19	210	120	630	0,23
10	210	100	1250	0,52	20	140	100	1250	0,52

### Задача Р.4.

Определить мощность  $N_{рез}$ , затрачиваемую на резание и момент сопротивления резанию  $M_{ср}$ , если при продольном точении заготовки диаметром  $D$ (мм) со скоростью резания  $V$ (м/мин) тангенциальная сила резания составила  $P_z$ (Н). Начертите схему расположения составляющих силы резания для рассматриваемого случая обработки резанием.

### Варианты исходных данных к задаче Р.4

№	$D$	$V$	$P_z$	№	$D$	$V$	$P_z$
1	140	75	2750	11	380	75	2750
2	160	130	2200	12	90	170	2200
3	90	170	3000	13	120	119	3000
4	120	110	1050	14	72	120	1050
5	75	180	2050	15	64	200	2050
6	64	100	3000	16	160	80	3000
7	160	80	4000	17	54	170	4000
8	80	170	1600	18	43	160	1600
9	30	150	1500	19	210	133	1500
10	210	130	1000	20	140	88	1000

Для решения предлагаемых задач по резанию металлов и режущему инструменту следует пользоваться справочными таблицами [5-9] и справочными материалами Приложения В, а также источниками [1;4].

## 5. Литейное производство

### 5.1. Общая характеристика способа

Литьё - получение изделий путем заливки жидкого металла в формы и его последующего затвердевания.

Теоретически, литьём можно получить сколь угодно сложное по форме изделие. На практике, литьё, как и все методы формообразования, имеет существенные ограничения.

Они связаны:

- с трудностями изготовления формы для заливки жидкого металла;
- с невозможностью заполнения жидким металлом сколь угодно тонкого

рельефа; это технологическое свойство металла, называемое "жидкотекучестью", связано с вязкостью жидкого металла, его поверхностным натяжением, смачиваемостью материала формы жидким металлом и рядом других факторов;

- с усадкой металла при застывании, которая определяется разностью объемов, занимаемых жидким и затвердевшим металлом и изменением его объема (размеров) при охлаждении до комнатной температуры. Усадка, а особенно неравномерное охлаждение отливки в форме, приводит к ее короблению, возникновению внутренних напряжений, а, иногда, даже к разрушению.

Однако литьё позволяет получать самые сложные по форме изделия, в том числе и произведения искусства...

Литьё - древнейший технологический процесс. В средние века литьем изготавливали колокола для церквей, пушки, монументы и т. д.

## 5.2. Методические указания

Литейное производство - отрасль машиностроения, использующаяся для изготовления фасонных заготовок или деталей путем заливки расплавленного металла в специальную форму, полость которой имеет конфигурацию заготовки (детали).

При изучении этой темы необходимо рассмотреть такие явления как жидкотекучесть, усадка, трещинообразование, газовые раковины и пористость отливок.

Затем необходимо разобраться в технологических процессах получения отливок различными способами: в песчано-глинистых формах, в оболочковых формах, по выплавляемым моделям, в металлических формах (кокилях), центробежным литьем под давлением, специализированными способами.

Студент должен последовательно рассмотреть литье в металлические формы (кокиль), центробежное литье, точное литье по выплавляемым моделям, литье в оболочковые формы.

Далее необходимо рассмотреть технологические этапы получения отливки, то есть сборку и заливку литейных форм, охлаждение отливок, их выбивку и очистку.

Затем следует ознакомиться с особенностями изготовления отливок из различных сплавов.

Изучить оборудование, применяемое в литейных цехах для плавки и проведения других технологических операций.

Особое внимание следует обратить на основные виды дефектов отливок, отметив влияние нарушений технологического процесса и нетехнологичности конструкций отливок на появление различных видов брака литья. Рекомендуется ознакомиться с современными методами и аппаратурой, применяемой для контроля всех стадий процесса изготовления отливок и используемых материалов. Следует четко уяснить, какие дефекты можно подвергнуть исправлению, и какие отливки являются окончательным браком.

### **Вопросы для самопроверки:**

1. Что понимается под жидкотекучестью литейных сплавов? Как проводят испытания на жидкотекучесть сплавов?

2. Что такое усадка литейных сплавов? Опишите способы предупреждения усадочных раковин и пористости отливок.

3. В результате, каких явлений образуются трещины в отливках? Как бороться с этим видом брака?

4. Какие применяются меры для уменьшения возможности образования газовых раковин и пористости отливок?

5. Какие формовочные и стержневые смеси используют в литейном производстве? Их характеристики и методы испытания.

6. Дайте описание схемы работы литейного конвейера. Рассмотрите вопросы механизации и автоматизации изготовления литейных форм.

7. Машины для получения отливок под давлением, схема их устройства и принцип действия. Области применения отливок, изготовленных способом литья под давлением.

8. Перечислите свойства серого чугуна как литейного и конструкционного материала.

Укажите, для каких целей применяются в машиностроении чугунные отливки? Приведите химические составы нескольких марок

серого и модифицированного чугунов с указанием их механических свойств.

9. Изложите способы получения ковкого чугуна: виды ковкого чугуна, в чем особенности изготовления литейных форм для получения ковкого чугуна?

10. Опишите технологию изготовления отливок из алюминиевых сплавов.

11. Опишите технологию изготовления отливок из магниевых сплавов.

12. Опишите технологию отливок из медных сплавов.

13. Назовите виды дефектов при получении отливок и способы их устранения. Как, с применением какой аппаратуры и на каких стадиях изготовления производится контроль отливок?

## **6. Основы металлургического производства**

### **6.1. Общая характеристика способа**

Металлы и их сплавы в настоящее время являются основным материалом для производства машин, приборов и других технических устройств.

Это определяется сочетанием их свойств, которым в данное время не обладают другие конструкционные материалы.

К таким свойствам относятся:

- механические: прочность, твердость, пластичность, ударная вязкость ...

- теплофизические: жаропрочность, теплопроводность, низкий коэффициент линейного расширения...

- химические: устойчивость в агрессивных средах, биологическая инертность

- технологические: свариваемость, литейные свойства (жидкотекучесть, степень усадки при затвердевании, склонность к ликвации элементов), пластичность...

Современное металлургическое производство представляет собой комплекс различных производств, базирующихся на месторождениях руд и коксующихся углей, энергетических комплексах. Оно включает:

– шахты и карьеры по добыче руд и каменных углей;

- горно-обогащительные комбинаты, где обогащают руды, подготавливая их к плавке;
- коксохимические заводы (подготовка углей, их коксование и извлечение из них полезных химических продуктов);
- энергетические цехи для получения сжатого воздуха (для дутья доменных печей), кислорода, очистки металлургических газов;
- доменные цехи для выплавки чугуна и ферросплавов или цехи для производства железорудных металлизированных окатышей;
- заводы для производства ферросплавов;
- сталеплавильные цехи (конвертерные, мартеновские, электросталеплавильные);
- прокатные цехи (слиток в сортовой прокат).

Основная продукция чёрной металлургии:

- чугуны: передельный, используемый для передела на сталь, и литейный, для производства фасонных отливок;
- железорудные металлизированные окатыши для выплавки стали;
- ферросплавы (сплавы железа с повышенным содержанием марганца, кремния, ванадия, титана и т.д.) для легированных сталей;
- стальные слитки для производства проката,
- стальные слитки для изготовления крупных кованых валов, дисков (кузнечные слитки).

Основная продукция цветной металлургии:

- слитки цветных металлов для производства проката;
- слитки для изготовления отливок на машиностроительных заводах;
- лигатуры – сплавы цветных металлов с легирующими элементами для производства сложных легированных сплавов;
- слитки чистых и особо чистых металлов для приборостроения и электротехники.

## **6.2. Методические указания**

Получение чугуна в доменных печах относится к пирометаллургическому способу. Исходными материалами являются руды, флюсы и топливо. Изучите виды руд, флюсы и их назначение, топливо, используемое при производстве чугуна, принцип работы доменной печи и физико-химические процессы, протекающие при получении чугуна. Ознакомьтесь со способами прямого восстановления железа из руды, этапами этого процесса.



Ознакомьтесь с рудами для получения меди, алюминия, магния, титана; способами их обогащения. Изучите работу агрегатов для получения этих металлов, способы рафинирования.

### **Краткие теоретические сведения**

Процессы получения стали из чугуна и скрапа сводятся к снижению примесей и углерода путем окислительных процессов с сталеплавильных печей. Ознакомьтесь с принципом работы современных конвертеров, мартеновских и электродуговых печей. Изучите физико-химические процессы, протекающие в печах. Изучите способы разлива стали и ознакомьтесь с технико-экономическими показателями различных способов получения стали.

Восстановление металла проводится несколькими способами.

**Термохимическое восстановление металла** осуществляется воздействием на соединение металла каким-либо восстановителем при высокой температуре. Термохимическим способом восстанавливают многие металлы.

Например, железо обычно содержится в руде в виде окислов  $\text{Fe}_2\text{O}_3$  или  $\text{Fe}_3\text{O}_4$  и восстанавливается угарным газом (CO), образующимся при горении кокса (продукта переработки каменного угля) в доменных печах. В зонах 4-6 происходит горение кокса в потоке воздуха поступающего через фурмы и образуется угарный газ при температуре 1600-1750 °С, который, действуя на окислы железа, приводит к их восстановлению:

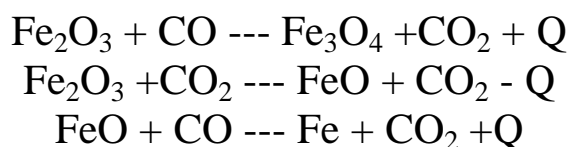

Образующееся железо, в виде капель, стекает в горн, откуда периодически выпускается. Сверху печи также периодически происходит подсыпка шихты (смеси руды, кокса и флюсов). Таким образом горение в печи поддерживается непрерывно в течении длительного времени, от 5 до 10 лет.

В образующемся железе при высокой температуре растворяется углерод кокса, что приводит к получению сплава железа с углеродом, при содержании последнего выше 2 % (но не более 6,67 %). Такой сплав весьма тверд и хрупок и называется чугуном.

Суточная производительность доменной печи достигает 2500 тонн чугуна. Хотя чугун, как конструкционный материал, применяется для отливки заготовок различных деталей машин (станины, корпуса двигателей, зубчатые колеса и т.д.) , но большая его часть перерабатывается в сталь – сплав железа с углеродом при содержании углерода менее 2 %.

Понизить содержание углерода в чугуне и, тем самым, превратить его в сталь можно окисляя избыточный углерод в жидком чугуне. Для этого применяются конвертерный и мартеновский методы получения стали.

Плавку медных руд ведут в пламенных печах, в которых происходит восстановление меди, но из-за высокого содержания в руде соединений железа и серы образуется "медный штейн", в котором содержится 20-50% меди, 20-40% железа и 22-25% серы.

Полученный штейн перерабатывается в черновую медь в конвертерах. Продувая через жидкий штейн воздух, проводят окисление железа, которое всплывает на поверхности в виде окислов, сера выгорает с образованием огромного количества окиси серы, используемой как сырьё для производства серной кислоты.

В результате процесса получают черновую медь (98,5-99,5 % Cu), которую можно использовать для производства медных сплавов, но которая не пригодна для электротехнической промышленности (для производства проводов).

**Конвертерный способ получения стали** состоит в окислении избыточного углерода продувкой через жидкий чугун кислорода.

При этом, естественно, сгорает и некоторая часть железа. Реакция является экзотермической, поэтому в жидкий чугун можно добавить некоторую часть металлического лома, который при продувке кислородом расплавляется.

Процесс протекает довольно быстро (менее 20 мин). Производительность процесса зависит от объема конвертера (от 3 до 250 тонн).

При таком производстве стали химический состав ее зависит от содержания примесей в руде. Невозможно получить высококачественные легированные стали и переработка стального лома возможна только в ограниченных количествах, в то время как в промышленности накапливается его огромная масса.

**Мартеновский способ получения стали** заключается в плавке шихты за счет горения топлива, в качестве которого используются

горючие газы, мазут, угольная пыль. При этом возможно производить контроль состава, вводить легирующие элементы.

В зависимости от вида процесса, в печь загружаются:

- жидкий чугун + руда - "рудный процесс".
- твердый чугун + металлический лом - "скраппроцесс"
- жидкий чугун+ металлический лом + руда -"скрапрудный процесс".

### **Вопросы для самопроверки:**

1. В чем заключается сущность производства стали из чугуна? Какие существуют разновидности процессов получения стали?
2. Поясните сущность современных способов повышения качества стали: вакууммированием при разливке, электрошлаковым и вакуумно-дуговым методами переплавки и укажите области применения каждого из них.
3. Охарактеризуйте продукты доменного производства и укажите область применения каждого из них.
4. Опишите существующие способы разливки стали. Чем отличается спокойная сталь от кипящей? Опишите процесс кристаллизации спокойной стали в изложнице.
5. Опишите способы разливки стали. Укажите преимущества и недостатки каждого способа.

#### Задача №8.1.

Рассчитать шихту для выплавки чугуна состава 3,0 % С, 2,3 % Si, 0,9 % Mn. Выплавка производится ваграночным способом из чушкового чугуна ЛК1, возврата собственного производства и стального лома. Масса металлической завалки 200 кг. Неметаллические компоненты шихты: кокс – 10 %, флюсы – 3 % металлической завалки. Расчет произвести с учетом угара Si и Mn при выплавке.

#### Задача №8.2.

Рассчитать шихту для выплавки чугуна состава 3,2 % С, 2,4 % Si, 1,1% Mn. Выплавка производится ваграночным способом из чушкового чугуна ЛК2, возврата собственного производства и стального лома. Масса металлической завалки 200 кг. Неметаллические компоненты шихты: кокс – 10%, флюсы – 3 % металлической завалки. Расчет произвести с учетом угара Si и Mn при выплавке.

### Задача №8.3.

Рассчитать шихту для выплавки чугуна состава 3,0 % С, 2,3 % Si, 1,5% Mn. Выплавка производится ваграночным способом из чушкового чугуна ЛК3, возврата собственного производства и стального лома. Масса металлической завалки 200 кг. Неметаллические компоненты шихты: кокс – 10 %, флюсы – 3 % металлической завалки. Расчет произвести с учетом угара Si и Mn при выплавке.

### Задача №8.4.

Рассчитать шихту для выплавки чугуна состава 3,0 % С, 2,3 % Si, 0,9 % Mn. Выплавка производится ваграночным способом из чушкового чугуна ЛК4, возврата собственного производства и стального лома. Масса металлической завалки 200 кг. Неметаллические компоненты шихты: кокс – 10 %, флюсы – 3 % металлической завалки. Расчет произвести с учетом угара Si и Mn при выплавке.

### Задача №8.5.

Рассчитать шихту для выплавки чугуна состава 3,2 % С, 2,1 % Si, 1,2 % Mn. Выплавка производится ваграночным способом из чушкового чугуна ЛК5, возврата собственного производства и стального лома. Масса металлической завалки 200 кг. Неметаллические компоненты шихты: кокс – 10 %, флюсы – 3 % металлической завалки. Расчет произвести с учетом угара Si и Mn при выплавке.

### Задача №8.6.

Рассчитать шихту для выплавки чугуна состава 3,1% С, 2,2% Si, 1,1% Mn. Выплавка производится ваграночным способом из чушкового чугуна ЛК6, возврата собственного производства и стального лома. Масса металлической завалки 200 кг. Неметаллические компоненты шихты: кокс – 10 %, флюсы – 3 % металлической завалки. Расчет произвести с учетом угара Si и Mn при выплавке.

### Задача №8.7.

Рассчитать шихту для выплавки чугуна состава 3,0% С, 2,3% Si, 0,9% Mn. Выплавка производится ваграночным способом из чушкового чугуна ЛК7, возврата собственного производства и стального лома. Масса металлической завалки 200 кг. Неметаллические компоненты шихты: кокс – 10%, флюсы – 3% металлической завалки. Расчет произвести с учетом угара Si и Mn при выплавке.

Материал режущей части резца

материал режущей части – пластины из ТС, РК, СТМ					
условие эксплуатации			материал пластины		
обработка	припуск	глубина резания, мм	рекомендуемы й для усредненных условий	повышенной износостойк ости	повышенной прочности
обтачивание и подрезание					
1. конструкционные, подшипниковые и инструментальные стали (НВ 110-130)					
1.1 мелкие и средние станки					
черно- вая	непрерывн ый	св. 1,5 до 3	т15к6,мс111	вок- 60,в3, тн20,кнт 16, пш1105	т14к8, вп1255
		св. 3 до 7	Т14К8,МС2210 , ВП1255	Т15К6,КН Т16,МС111	Т5К10,МС1460
		св. 7 до 15	Т5К10,МС2215 , ВП1255	Т5К12,	МС146
	Прерывист ый	св. 1,5 до 3	Т14К8,МС2210 , ВП1255	Т15К6,МС 111, ВП1195	Т5К10,МС1460
		св. 3 до 7	Т5К10,МС1460	Т14К8,МС 2210	Т5К12,МС146
		св. 7 до 15	Т5К12,МС146	Т5К10,МС 1460	ТТ7К12
Чисто вая	Непрерывн ый	До 1	ВО-13,ВШ-75	Композит1 0	Т30К4,ТН20
		св. 1 до 3	Т30К4,	ВОК-71	ТН20,ТТ5К6
1.2 Крупные и тяжелые станки					
Черно вая	Непрерывн ый	св. 3 до 7	Т14К8, МС2215	Т15К6,МС 111	Т5К10,МС1465
		св. 7 до 15	Т5К10,МС1460	Т14К8,МС 2215	Т5К12,МС146
		св. 15 до 45	Т5К10	-	ТТ7К12,Т5К12
Черно вая	Прерыви тый	св. 3 до 7	Т5К10, МС131	Т15К6, МС2215	МС1465,МС14 60
		св. 7 до 15	Т5К10, МС131	Т14К8,ВП5 510	Т5К12, МС146

		св. 15 до 45	T5K12	T5K10	TT7K12
Чисто вая	Непрерывный	до 2	ВОК-60, В3	Композит1 0	T30K4, T15K6
		св. 2 до 7	T30K4	ВОК-60	T15K6
2. Коррозийно-стойкая сталь					
2.1 Мелкие и средние станки					
Черно вая и чисто вая	Непрерывный	св. 1,5 до 3	BK6-M	BK10-OM, BK3, TT18 K6, T15K6	BK10- OM, TT10K8-Б
		св. 3 до 7	BK10-OM, TT10K8-Б	BK6- M, TT18K6	BK10-XOM
		св. 7 до 15	BK10-XOM	BK10-OM, TT10K 8-Б	BK15- XOM, BK8
Черновая и чистовая я	Прерывистый	св. 1,5 до 3	BK10- OM, TT10K8-Б	BK6-M	BK10-XOM
		св. 3 до 7	BK10-XOM	BK10-OM, TT10K 8-Б	BK15- XOM, BK8
2.2 Крупные и тяжелые станки					
Черновая и чистовая	Непрерывный	св. 3 до 7	BK10- OM, TT10K8-Б	BK6-M, BK6-OM	BK10-XOM
		св. 7 до 15	BK10-XOM	BK10-OM, TT10K8-Б	BK15-XOM
		св. 15 до 30	BK15- XOM, BK8	BK10- XOM	-
	Прерывистый	св. 3 до 7	BK10-XOM	BK10-OM, TT10K8-Б	BK15- XOM, BK8
		св. 7 до 15	BK15-XOM. BK8	BK10- XOM	-
		св. 15 до 30	BK15-XOM, BK8	BK10- XOM	-

Таблица №2

## Геометрические параметры режущей части резца

Операция	Обрабатываемый материал		Обработка	Припуск	$\alpha$	$\gamma$	$\gamma_F$	Параметры лезвия при Н, мм			
	группа	твердость						16:2	25:3	40:5	63:8
								0	2	0	0
								r=f <sub>0</sub> , мм			
Резцы из твердого сплава											
Обтачивание и подрезание	Конструкционная сталь	НВ<240	Черновая	непрер	6	10	-5	0,8-1,0	1,0-1,2	1,2-1,8	1,8-2,4
				Прерыв	5	-6	-	0,8-1,0	1,0-1,2	1,2-1,8	1,8-2,4
			Чистовая	Непрерыв.	8	15	-5	0,6-0,8	0,8-1,2	1,2-1,6	1,6-2,0
		НВ<240-330	Черновая	Непрерыв.	6	8	-5	0,8-1,0	1,0-1,2	1,2-1,8	1,8-2,4
				Прерыв	5	-8	-	0,8-1,0	1,0-1,2	1,2-1,8	1,8-2,4
			Чистовая	Непрерыв.	8	10	-	0,6-0,8	0,8-1,2	1,2-1,6	1,6-2,0
	Коррозионноустойчивая сталь	Черновая	Непрерыв.	6	15	-3	0,8-1,0	1,0-1,2	1,2-1,6	1,6-2,0	
			Чистовая	Непрерыв.	8	20	-3	0,4-0,6	0,6-0,8	0,8-1,0	1,0-1,2
	Чугун, медные сплавы высокой твердости	Черновая	Непрерыв. и прерыв.	Непрерыв.	6	8	-5	0,8-1,0	1,0-1,2	1,2-1,6	1,6-2,0
				Чистовая	Непрерыв.	8	10	-	0,6-0,8	0,8-1,0	1,0-1,2
		Медные сплавы низкой твердости и алюминий	Черновая	Непрерыв. и прерыв.	6	15	-	0,8-1,0	1,0-1,2	1,0-1,2	1,6-2,0
				Чистовая	Непрерыв.	8	25	-	0,6-0,8	0,8-1,0	0,8-1,0
Сталь закаленная и отбеленный чугун		Чистовая	Непрерыв.	12	-10	-	0,4-0,6	0,6-0,8	0,8-1,0	1,0-1,2	
Отрезание про	Конструкционная сталь	НВ<240	-	-	6	15	-5	0,4-0,6	0,6-0,8	1,2-1,6	1,0-1,2
		НВ<240-330	-	-	8	10	-5	0,8-1,0	1,0-1,2	0,8-1,0	1,6-2,0



	Коррозионностойк	-	-	8	15	-3	0,4-	0,6-	1,0-	1,0-
--	------------------	---	---	---	----	----	------	------	------	------

ре за нисе	ая сталь						0,6	0,8	1,2	
	Чугун, медные сплавы высокой твердости	-	-	6	8	-	0,6-0,8	0,8-1,0	1,0-1,2	1,2-1,4
	Медные сплавы низкой твердости и алюминий	-	-	8	30	-	0,6-0,8	0,8-1,0	1,0-1,2	1,2-1,4

Таблица 3

**Геометрические параметры режущей части резца (углы в плане)**

Типы резцов	Условия работы	Главный угол в плане, φ	Вспомогательный угол в плане, φ1
Резцы проходные	Жесткая система СПИД; L/D<6	10-30	5-10
	Средняя жесткая система СПИД; L/D=6-12	45-60	10-15
	Нежесткая система СПИД; L/D=12-15	75-90	15-20
Резцы подрезные (S поперечная)	-	30-70	25-45
Резцы отрезные, прорезные	-	80-90	1-3
Резцы расточные	Жесткая система СПИД	40-60	20-25
	Нежесткая система СПИД	60-75	20-25

Таблица 4

**Подачи при черновом наружном точении резцами с пластинами из твердого сплава и быстрорежущей стали**

Диаметр детали, мм	Размеры державки резца, мм	Обрабатываемый материал									
		Сталь конструкционная углеродистая, легированная и жаропрочная					Чугун и медные сплавы				
		Подача S мм/об, при глубине t мм									
		До 3	Св.3 до 5	Св.5 до 8	Св.8 до 12	Св.12	До.3	Св.3 до 5	Св.5 до 8	Св.8 до 12	Св.12
До 12	От16*25 до25*25	0,3-0,4	-	-	-	-	-	-	-	-	-
Св.20 до	От16*25	0,4-	-	-	-	-	0,4-	-	-	-	-

40	до25*25	0,5					0,5					
>40>60	От16*25 до25*25	0,5- 0,9	0,4- 0,8	0,3- 0,7	-	-	0,6- 0,9	0,5- 0,8	0,4- 0,7	-	-	
>60 >100	От16*25 до25*25	0,6- 1,2	0,5- 1,1	0,5- 0,9	0,4- 0,8	-	0,8- 1,4	0,7- 1,2	0,6- 1,0	0,5- 0,9	-	
>100 >400	От16*25 до25*25	0,8- 1,3	0,7- 1,2	0,6- 1,0	0,5- 0,9	-	1,0- 1,5	0,8- 1,9	0,8- 1,1	0,6- 0,9	-	
>400 >500	От20*30 до40*60	1,1- 1,4	1,0- 1,3	0,7- 1,2	0,6- 1,2	0,4- 1,1	1,3- 1,6	1,2- 1,5	1,0- 1,2	0,7- 0,9	-	
>500 >600	От20*30 до40*60	1,2- 1,5	1,0- 1,4	0,8- 1,3	0,6- 1,3	0,1- 1,2	1,5- 1,8	1,2- 1,6	1,0- 1,4	0,9- 1,2	0,8- 1,0	
>600 >1000	От25*40 до40*60	1,2- 1,8	1,1- 1,5	0,9- 1,4	0,8- 1,4	0,7- 1,3	1,5- 2,0	1,3- 1,8	1,0- 1,4	1,0- 1,3	0,9- 1,2	
>1000 >2500	От30*40 до40*60	1,3- 2,0	1,3- 1,8	1,2- 1,6	1,1- 1,5	1,0- 1,5	1,6- 2,4	1,6- 2,0	1,4- 1,8	1,3- 1,7	1,2- 1,7	

Примечание: 1. Нижнее значения подач соответствует меньшим размерам державки резца и более прочным обрабатываемым материалам, верхнее значение подач- большим размерам державки резца и менее прочным обрабатываемым материалам.  
При обработке жаропрочных сталей и сплавов подачи свыше 1 мм/об не применять.  
При обработке прерывистых поверхностей и при работах с ударными нагрузками табличные значения подач следует уменьшать на коэффициент 0,75- 0,85.  
При обработке закаленных сталей табличные значения подач следует уменьшать на коэффициент 0,8 для стали HRC 44-56 и на коэффициент 0,5 для стали с HRC 57-62.

Таблица 5

**Подачи при прорезании канавок и отрезании**

Диаметр обработки, мм	Шири на резца, мм	Обрабатываемый материал	
		Сталь конструкционная углеродистая и легированная, стальное литье	Чугун, медные и алюминиевые сплавы
Токарные, токарно-револьверные станки			
До 20	3	0,06-0,08	0,11-0,14
Св.20до 40	3-4	0,1-1,12	0,16-0,19
Св.40до 60	4-5	1-0,13-0,16	0,20-0,24
Св.60до 100	5-8	0,16-0,23	0,24-0,32
Св.100до 150	6-10	0,18-0,26	0,3-0,4
Св.150	10-15	0,28-0,36	0,4-0,55
Карусельные станки			

До 2500	10-15	0,35-0,45	0,55-0,60
Св. 2500	16-20	0,45-0,60	0,60-0,70

Примечание: 1. При отрезании сплошного материала диаметром более 60 мм приближение резца к оси детали до 0,5 радиуса; табличные значения подач следует уменьшить на 40%-50%.  
Для закаленной конструкционной стали. Табличные значения подач следует уменьшить на 30% при HRC < 50 и на 50% - при HRC > 50.  
При обработке резцами, установленными в револьверной головке, табличные значения следует умножить на коэффициент 0,8

Таблица 6                      Подачи при обтачивании, подрезании и растачивании. Чистовая обработка

Форма пластины	Радиус при вершине г, мм	Подача S мм/об при требуемой шероховатости поверхности											
		Ra=12.5			Ra=6.3			Ra=3.2			Ra=1.6		
		Обрабатываемый материал											
		Кон ст. сталь	Кор р. ст. йк. сталь	Чуг ун	Кон ст. сталь	Кор р. ст. йк. сталь	Чуг ун	Кон ст. сталь	Кор р. ст. йк. сталь	Чуг ун	Кон ст. сталь	Кор р. ст. йк. сталь	Чуг ун
Многогранная	0,5	0,51	0,29	0,44	0,34	0,2	0,29	0,21	0,12	0,19	0,13	0,09	0,1
	0,8	0,60	0,34	0,52	0,39	0,24	0,34	0,24	0,14	0,22	0,15	0,11	0,1
	1,2	0,69	0,41	0,61	0,45	0,38	0,39	0,29	0,17	0,27	0,18	0,13	0,1
	1,6	0,77	0,46	0,58	0,50	0,32	0,44	0,31	0,19	0,29	0,1	0,14	0,1
	2,0	0,82	0,50	0,71	0,55	0,35	0,47	0,34	0,21	0,31	0,21	0,16	0,2
	2,5	0,90	0,55	0,77	0,59	0,38	0,51	0,37	0,23	0,34	0,23	0,17	0,2
Круглая	6,0	-	-	-	0,80	-	0,69	0,50	-	0,45	0,32	-	0,3
	9,5	-	-	-	0,91	-	0,81	0,57	-	0,53	0,37	-	0,3
	11	-	-	-	1,0	-	0,85	0,63	-	0,56	0,42	-	0,37

Поправочный коэффициент  $KS = KS1 + KS2 + KS3$ , на подачу для измененных

условий работы						
Вид обработки		Обтачивание		Подрезание		Растачивание
KS1		1,0		0,9		0,8
Наличие СОЖ	БЕЗ сож	С использованием СОЖ		Материал пластины	БРС	ТС РК
KS2	1,0	1,15		KS3	0,9	1,0 1,1

Таблица 7

### Период стойкости резцов

Черновая обработка				Чистовая обработка			
Резцы токарные	Высота державки Н, мм	Период стойкости Т, мин для ТС	Период стойкости Т, мин для БРС	Резцы токарные	Высота державки Н, мм	Период стойкости Т, мин для ТС	Период стойкости Т, мин для БРС
Проходные	C20по40	30	30	Проходные	C20по40	60	60
Подрезные	C50по80	60	60	Подрезные	C50по80	90	90
Расточные	C16по40	30	30	Расточные	C16по40	60	60
Отрезные	C16по40	30	30	-	-	-	-
Прорезные	C50по80	60	60	-	-	-	-

Таблица 8

Значение коэффициента CV и показателей степени в формуле скорости резания при обработке резцами

Вид обработки	Материал режущей части резца	Характеристики подачи S, мм/об	Коэффициент и показатели степени			
			CV	x	y	n
Конструкционная углеродистая сталь						
Наружное продольное точение проходными резцами	ТС	До 0,3	420	0,15	0,20	0,2
		Св.0,3 до0,7	350		0,35	
		Св.0,7	340		0,45	
То же, резцами с доп. лезвиями	ТС	S<t	292	0,30	0,15	0,1
		S>t			0,15	
Отрезание	ТС	-	47	-	0,80	0,1
	БРС	-	23,7	-	0,66	

Фасонное точение	БРС	-	22,7	-	0,50	0,3
------------------	-----	---	------	---	------	-----

						0
Нарезание крепежной резьбы	ТС	-	244	0,23	0,30	0,20
	БРС	Черновые ходы: P<2 мм	14,8	0,70	0,30	0,11
		P>2 мм	30	0,60	0,25	0,08
		Чистовые ходы	41,8	0,45	0,30	0,13
Серый чугун						
Наружное продольное точение проходными	ТС	S<0,40	292	0,15	0,20	0,20
		S>0,40	243		0,40	
То же, резцами с доп. лезвиями	ТС	S<t	324	0,40	0,20	0,28
		S>t		0,20	0,40	
Отрезание	ТС	-	68,5	-	0,40	0,20
Нарезание крепежной резьбы	ТС	-	83	0,45	-	0,33
Ковкий чугун						
Наружное продольное точение проходными	ТС	S<0,40	317	0,15	0,20	0,20
		S>0,40	215		0,45	
Отрезание	ТС	-	86	-	0,4	0,20

Таблица 9

**Поправочные коэффициенты, учитывающие влияние геометрических параметров резца на скорость резания**

Главный угол в плане	Коэффициент $K_{\phi V}$	Вспомогательный угол в плане $\phi_1^0$	Коэффициент $K_{\phi 1 V}$	Радиус при вершин	Коэффициент $K_{r V}$
20	1,4	1	1,0	1	0,9
30	1,2	1	0,97	2	1,0
45	1,0	2	0,94	3	1,0
60	0,9	3	0,91	5	1,3
75	0,8	4	0,87		
90	0,7	5			



**Поправочный коэффициент  $K_{MV}$ , учитывающий влияние физико-механических свойств обрабатываемого материала на скорость резания**

Обрабатываемый материал	Материал режущей части инструмента			
	Гвердый сплав	Быстрорежущая сталь		
	Расчетная формула			
Сталь конструкционная углеродистая и легированная, стальное литье	$K_{MV}=750/\sigma_B$	$nV$ $K = C_m \cdot 750 \cdot \frac{1}{MV} \cdot \frac{1}{B}$		
Чугун серый	1,25 $K_{MV} = 190 \cdot \frac{1}{\sigma_B}$	$nV$ $K_{MV} = 190 \cdot \frac{1}{\sigma_B}$		
Чугун ковкий	1,25 $K_{MV} = 150 \cdot \frac{1}{\sigma_B}$	$nV$ $K_{MV} = 190 \cdot \frac{1}{\sigma_B}$		
Обрабатываемый материал	Коэффициент обрабатываемости $C_m$	Показатели степени $nV$		
		точение	сверление	фрезерование
Сталь: Углеродистая ( $C < 0,6\%$ )	1,0	1,75	0,9	0,9
Углеродистая ( $C > 0,6\%$ )	0,8	1,75	0,9	1,0
Автоматная	1,2	1,75	1,0	-
Никелевая	1,0	1,75	0,9	1,0
Хромистая	0,8	1,75	0,9	1,45
Хромоникелевая	0,9	1,50	0,9	1,35
Хромомолибденовая, хром	0,7	1,25	0,9	1,0
Алюминиевая и близкие к ним	0,7	1,25	0,9	1,0
Хромомарганцевая, хромкремневая близкие к ним	0,7	1,50	0,9	1,0
Инструментальная быстрорежущая	0,6	1,25	0,9	1,0
Чугун: Серый	-	1,70	1,3	0,95
Ковкий	-	1,70	1,3	0,85

Таблица 11

**Поправочный коэффициент КМV, учитывающий влияние физико-механических свойств жаропрочных и коррозионно-стойких сталей и сплавов на скорость резания**

Марки сталей и сплава	$\sigma_B$ , МПа	Усредненное значение коэффициента КМV	Марки сталей и сплава	$\sigma_B$ , МПа	Усредненное значение коэф. КМV
12X8H9T	550	1,0	XH60BT	750	0,48
13X11H2B2M Ф	1100-1460	0,8-0,3	XH77TЮ	850-1000	0,40
14X17H2	800-1300	1,0-0,75	XH35BT	-	0,26
13X14H3B2Ф Р	700-1200	0,5-0,4	XH70BMTЮ	950	0,50
17X12H8Г8М ФБ	-	0,95-0,72	XH55BMTK Ю	1000-1250	0,25
45X14H14B2 М	700	1,06	XH65BMTЮ	1000-1250	0,20
10X11H20T3P	720-800	0,85	XH35BTЮ	900-1000	0,22
12X21H5T	820-10000	0,65	BT3-1; BT3	900-950	0,40
20X23H18	600-620	0,80	BT5; BT4	950-1200	0,70
31X19H9MBB T	600-620	0,40	BT6; BT8	750-950	0,35
15X18H12C4T Ю	730	0,50	BT14	900-1200	0,53-0,43
XH78T	780	0,75	12X13	900-1400	1,5-1,2
XH75MBTЮ	-	0,53	30X13; 40X13	600-1100	1,3-0,9

Таблица 12

**Поправочный коэффициент КМV, учитывающий влияние физико-механических свойств медных и алюминиевых сплавов на скорость резания**

Медные сплавы	КМV	Алюминиевые сплавы	КМV
Гетерогенные: HB>140 HB 100-140	0,7 1,0	Силумин и литейные сплавы (закаленные), $\sigma_B=400-500$ МПа, HB>60	0,8
Свинцовистые при основной гетерогенной структуре	1,7	Дюралюминий (закаленный), $\sigma_B=400-500$ МПа, HB>100	0,8
Гомогенные	2,0	Силумин и литейные сплавы $\sigma_B=100-200$ МПа, HB>65	1,0
Сплавы с содержанием свинца <10% при основной гомогенной структуре	4,0	Дюралюминий, $\sigma_B=300-400$ МПа, HB<140	1,0

Медь	8,0	Дюралюминий, $\sigma_B=200-300$ МПа,	1,2
Сплавы с содержанием свинца >15%	12,0		

Таблица 13 Поправочный коэффициент  $K_{nV}$ , учитывающий состояние поверхности заготовки на скорость резания

Состояние поверхности заготовки					
Без корки	С коркой				
	Прокат	поковка	Стальное и чугунное литье		Медные и алюминиевые сплавы
обычное			С загрязненной коркой		
коэффициент $K_{nV}$					
1,0	0,9	0,8	0,8-0,6	0,5-0,6	0,9

Таблица 14

**Поправочный коэффициент  $K_{IV}$ , учитывающий влияние материала режущей части инструмента на скорость резания**

Обрабатываемый материал	Значение коэффициент $K_{IV}$ в зависимости от марки инструментального материала						
Сталь конструкционная	T15K12B 0,35	T5K1 0 0,65	T14K 8 0,8	T15K6 1,0	T30K4 1,4	BK8 0,4	
Сталь коррозионно- стойкая и жаропрочная	BK8 1,0	T5K1 0 1,4	T15K 6 1,9	P18 0,3			
Сталь закаленная	HRC 35-50				HRC 51-62		
	T15K6 1,0	T30K 4 1,25	BK6 0,85	BK4 1,0	BK6 0,92	BK8 0,74	BK8 0,83
Серый и ковкий чугун	BK8 0,83	BK6 1,0	BK4 1,1	BK3 1,15	BK2 1,25		
Сталь, чугун, медные и алюминиевые сплавы	P18, P9 1,0	BK4 2,5	B68 2,7	9XC 0,6	XBГ 0,6	У12 А 0,5	

Таблица 15

**Поправочный коэффициент КМР для стали и чугуна, учитывающий влияние физико-механических свойств обрабатываемого материала на силовые зависимости**

Обрабатываемый материал	Расчетная формула	Показатель степени мр при определении		
		Составляющей PZ силы резания при обработке резцами	Крутящего момента М и осевой силы Р <sub>о</sub> при сверлении	Окружной силы резания PZ при фрезеровании
Сталь конструкционная углеродистая и легированная σ <sub>B</sub> <600 МПа σ <sub>B</sub> >600 МПа	$K_{MP} = \frac{R}{B}$	0,75/0,35	0,75/0,75	0,3/0,3
		0,75/0,75	0,75/0,75	0,3/0,3
Серый чугун	$K_{MP} = \frac{R}{B} \cdot \frac{1}{10}$	0,4/0,55	0,6/0,6	1,0/0,55
Ковкий чугун	$K_{MP} = \frac{R}{B} \cdot \frac{1}{10}$	0,4/0,55	0,6/0,6	1,0/0,55
В числителе приведены значения показателя степени мр для твердого сплава, в знаменателе - для быстрорежущей стали.				

Таблица 16

**Значение коэффициента CPZ и показателей степеней в формуле силы резания при обработке резцами**

Обрабатываемый материал	Материал режущей части резца	Вид обработки	Коэффициент и показатели степеней			
			CPZ	x	y	n
Конструкционная сталь и стальное литье	ТС	Обтачивание, подрезание, растачивание	300	1,0	0,75	-0,15
		То же резцами с доп. лезвиями	384	0,90	0,90	
		Отрезание и прорезание	408	0,72	0,8	0
		Нарезание резьбы	148	-	1,7	0,71

	БРС	Обтачивание, подрезание, расточивание	200	1,0	0,75	0
		Отрезание и	247		1,0	

		прорезание				
		Фасонное точение	212		0,75	
Сталь жаропрочная	ТС	Обтачивание, подрезание, растачивание	204	1,0	0,75	0
Серый чугун	ТС	Обтачивание, подрезание, растачивание	92	1,0	0,75	0
		То же резцами с доп. лезвиями	123		0,85	
	БРС	Нарезание резьбы	103	-	1,8	0,82
	БРС	Отрезание и прорезание	158	1,0	1,0	0
Ковкий чугун	ТС	Обтачивание, подрезание, растачивание	81	1,0	0,75	0
		Отрезание и прорезание	139		1,0	
Медные сплавы	БРС	Обтачивание, подрезание, растачивание	55	1,0	0,66	0
		Отрезание и прорезание	75		1,0	
Алюминий и силумин	БРС	Отрезание и прорезание	40	1,0	0,75	0
		Отрезание и прорезание	50		1,0	-

Таблица 17 Поправочные коэффициенты, учитывающие влияние геометрических параметров режущей части инструмента на силу резания PZ при обработке сталей и чугуна

Параметры		Материал режущей части инструмента	Коэффициенты	
Наименование	Величина		Обозначение	Величина коэффициента
Главный угол в плане φ0	30	ТС	Кφ	1,08
	45			1,0
	60			0,94
	90			0,89
	30	БРС		1,08
	45			1,0
	60			0,98
	90			1,08

Передний угол $\gamma_0$	-15 0 10	ТС	К $\gamma$	1,25 1,1 1,0
	12-15 20-25	БРС		1,15 1,0
Угол наклона режущей кромки $\lambda_0$	-5 0 5 15	ТС	К $\lambda$	1,0 - - -
Радиус при вершине резца r, мм	0,5 1,0 2,0 3,0 4,0	БРС	К r	0,87 0,93 1,0 1,04 1,10

Таблица 18

**Поправочный коэффициент  $K_{MP}$  для медных и алюминиевых сплавов, учитывающий влияние свойства обрабатываемого материала на силу резания**

КМР для медных сплавов					КМР алюминиевых сплавов			
Гетерогенные		С содерж. свинца <10%	С содерж. свинца >15%	Галогенные	Медь	Алюминий и силумин	дюралюмин	
НВ<120	НВ<120						$\sigma_B < 350$ МПа	$\sigma_B > 350$ МПа
1,0	0,75	0,65- 0,70	0,25- 0,45	1,8-2,2	1,7- 2,1	1,0	2,0	2,75





МИНИСТЕРСТВО НАУКИ И ВЫСШЕГО ОБРАЗОВАНИЯ  
РОССИЙСКОЙ ФЕДЕРАЦИИ  
ФГБОУ ВО «Уральский государственный горный университет»

УТВЕРЖДАЮ  
Проректор по учебно-методическому  
комплексу

 **Савинова Н. В.**



**МЕТОДИЧЕСКИЕ УКАЗАНИЯ**

по выполнению курсового проекта по дисциплине

**Б1.В.04 ДЕТАЛИ МАШИН**

Специальность

**21.05.04 Горное дело**

Направленность (профиль) подготовки  
**Горные машины и оборудование**

форма обучения: очная, заочная  
год набора: 2021

Автор: Савинова Н. В., канд. техн. наук, доцент

Одобрена на заседании кафедры

Горных машин и комплексов

(название кафедры)

Зав.кафедрой

(подпись)

**Суслов Н.М.**

(Фамилия И.О.)

Протокол № 2 от 09.10.2020

(Дата)

Рассмотрена методической комиссией  
факультета

горно-механического

(название факультета)

Председатель

(подпись)

**Осипов П.А.**

(Фамилия И.О.)

Протокол № 2 от 14.10.2020

(Дата)

Екатеринбург

Полученные знания в курсе «Детали машин» закрепляются выполнением и защитой курсового проекта.

В ходе работы над курсовым проектом осваиваются основные стадии проектно-конструкторской работы: проектировочный и проверочный расчет деталей и узлов машин, моделирование механизма 3D и оформление конструкторской документации. Знания и навыки, приобретенные при выполнении курсового проекта по «Деталям машин» - это основа для выполнения всех последующих курсовых работ и проектов по специальным дисциплинам и дипломному проектированию.

### **СОСТАВЛЯЮЩИЕ ПРОЕКТА**

В порядке выполнения:

1. Выбор двигателя и кинематический расчет привода.
2. Выбор материалов деталей передач.
3. Определение допускаемых напряжений.
4. Проектировочные расчеты передач.
5. Проверочные расчеты передач.
6. Проектирование валов.
7. Подбор подшипников, проверочный расчет подшипников.
8. Конструирование элементов корпуса.
9. 3Dмоделирование компоновки механизма: передач, валов, стандартных изделий, корпуса)
10. Проверочный расчет валов на усталостную прочность.
11. Проверочный расчет соединений элементов механизма.
12. Тепловой расчет редуктора, выбор смазочного материала.
13. Разработка сборочного чертежа механизма - А1.
14. Разработка технической документации (соответственно варианту) – рабочие ассоциативные чертежи деталей, ассоциативный сборочный чертеж редуктора, спецификацию.
15. Оформление пояснительной записки.

### **ОБЪЕМ И СОДЕРЖАНИЕ ПРОЕКТА**

Пояснительная записка (ПЗ) должна включать в себя описание и схему проектируемого механизма, обоснование принятых технических решений, проектировочные и проверочные расчеты параметров. Оформление Задания на курсовой проект показано в приложении 1. Оформление титульного листа ПЗ производить по приложению 2. Образец содержания пояснительной записки представлен в приложении 3. Результаты расчетов в виде сводных таблиц приводить в конце каждой главы согласно образцам приложения 4. В каждой главе ПЗ должна содержать ссылки на источники информации, которые выполняются в виде цифр, заключенных в квадратные скобки, соответствующие номеру источника в списке литературы. Список использованной при выполнении КП литературы приводится в конце пояснительной записки, оформление списка литературы выполнять по приложению 5.

Графический материал КП содержит:

А1 лист – ассоциативный сборочный чертеж закрытой передачи (редуктора) в трех проекциях (либо в двух, если этого достаточно для получения полной информации о

механизме) – образец сборочного чертежа редуктора приведен в приложении 6. Обязательно, на входном и выходном валу редуктора показывать элементы механизма, расположенные вне корпуса: полумуфты, шкивы, звездочки, шестерни. Спецификация выполняется на формате А4 и помещается в конце пояснительной записки.

Спецификация А4 – генерируется в файле сборки, редактируется, распечатывается на листах А4, размещается в конце пояснительной записки. Образец оформления показан в приложении 7.

А3 4 листа –на них размещают ассоциативные рабочие чертежи деталей механизма, соответственно задания. Образец рабочего чертежа представлен в приложении 8.

Структура обозначения конструкторских документов курсового проекта:

**КП 01.06.000.00 Ш**

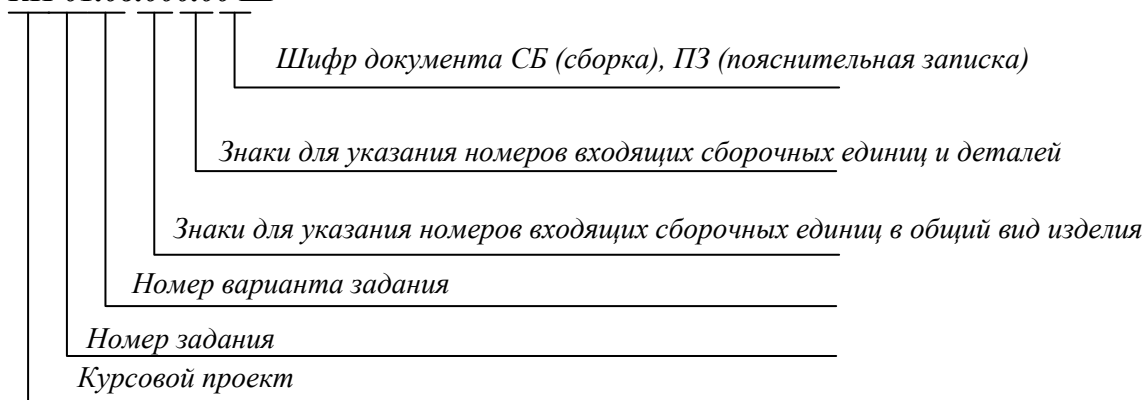

## ЗАЩИТА ПРОЕКТА

Защита проекта – завершающий этап проектирования. Во время защиты студент докладывает содержание задания и его реализацию в своем проекте, отвечает на вопросы преподавателя. Студент должен показать умения объяснять устройство и назначения спроектированного привода, свободно читать сборочные и рабочие чертежи, пояснять порядок сборки механизма, обосновывать принятые решения. При оценке учитывается уровень знаний студента, качество выполнения отчетного материала и соответствие установленным срокам проектирования.

## ЧТЕНИЕ КИНЕМАТИЧЕСКОЙ СХЕМЫ

Кинематическая схема — это такая схема, на которой показана последовательность передачи движения от двигателя через передаточный механизм к рабочим органам машины. Стандарты, регламентирующие условные обозначения и выполнение кинематических схем: ГОСТ 2.770-68 (2000) ЕСКД Обозначения условные графические на схемах. Элементы кинематики. ГОСТ 2.703-2011. ЕСКД. Правила выполнения кинематических схем. Ниже приводятся выдержки из стандарта для удобства прочтения кинематической схемы задания.

**Вал, валик, ось**

**Неподвижное звено** (для указания неподвижности любого звена часть его контура покрывают штриховкой)

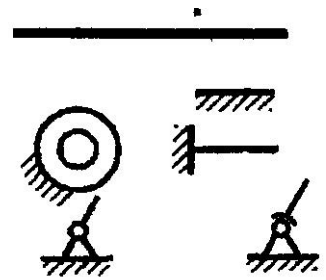

**Неподвижное соединение детали с валом, стержнем**

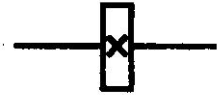

**Подшипники скольжения и качения на валу (без уточнения типа):**

- радиальные;
- упорные

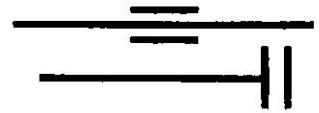

**Муфта:**

- общее обозначение без уточнения типа
- упругая;
- упругая втулочно-пальцевая

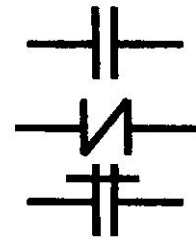

**Передачи гибкой связью**

**Передача:**

- ремнем без уточнения типа ремня;
- передача плоским ремнем
- передача клиновидным ремнем

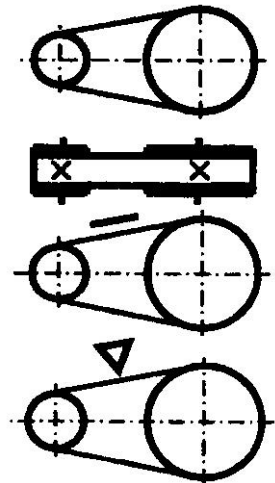

- передача круглым ремнем

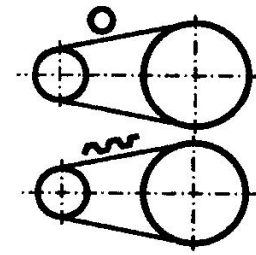

- передача зубчатым ремнем

### Передача цепью.

Общее обозначение без уточнения типа цепи

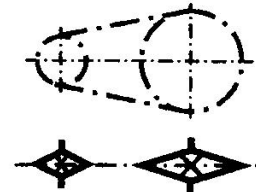

### Передачи зубчатые цилиндрические:

- внешнее зацепление (общее обозначение без уточнения типа зубьев);

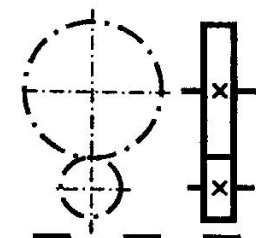

- то же, с прямыми, косыми и шевронными зубьями;

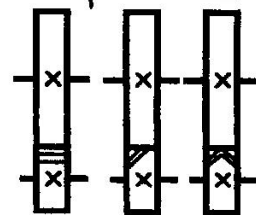

- внутреннее зацепление

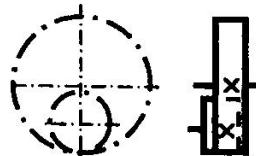

### Передачи зубчатые с пересекающимися валами и конические:

- общее обозначение без уточнения типа зубьев;

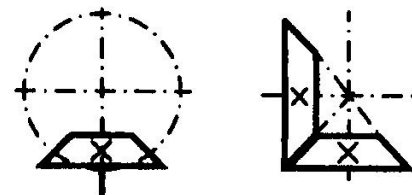

- то же с прямыми, спиральными и круговыми зубьями

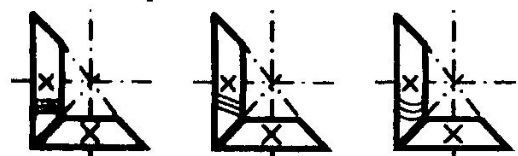

**Передачи зубчатые со скрещивающимися валами. Червячные передачи с цилиндрическим червяком:**

- с верхним расположением червяка;

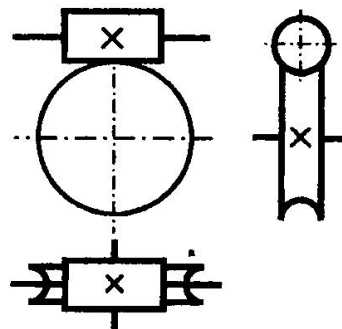

- нижним расположением червяка;

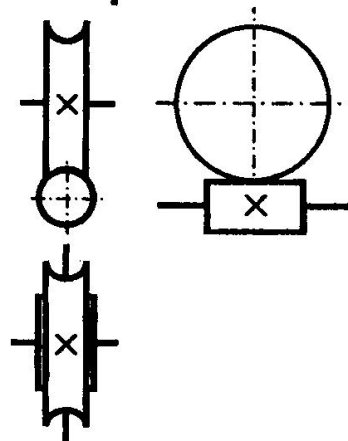

- с боковым расположением червяка

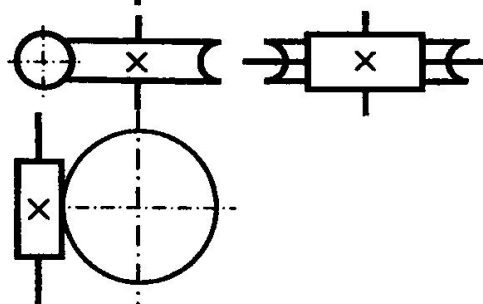

**Электродвигатель**



## РЕКОМЕНДУЕМАЯ ЛИТЕРАТУРА

При проектировании курсового проекта допускается использовать различные издания, посвященные проектированию механизмов и деталей машин, ниже перечислена часть из них.

- Чернилевский Д.В. Детали машин и основы конструирования: учебник для вузов. 2-е изд., испр. и доп. М.: Машиностроение, 2012. 672 с.: ил.
- Шейнблит А. Е. Курсовое проектирование деталей машин: Учеб. пос. 2-е изд. перераб. - Калининград: Янтарный сказ, 2005.- 456 с.
- Иванов М. Н. Детали машин: Учебник для машиностроительных специальностей вузов/ М. Н. Иванов, В. А. Финогенов – 12-е изд. испр. – М.: Высш. шк., 2008. – 408.: ил.
- Дунаев П. Ф. Конструирование узлов и деталей машин: Учебное пособие для студентов технических специальностей вузов / П. Ф. Дунаев, О. П. Леликов – 8-е изд., перераб. и доп. – М.: Издательский центр «Академия», 2004 – 496 с.
- Курсовое проектирование деталей машин: Учебное пособие / С.А. Чернавский, К.Н. Боков, И.М. Чернин и др. – 3-е изд., перераб. и доп. – М.: ИНФРА-М, 211 – 414 с.; ил.
- Гулиа Н. В., Клоков В. Г., Юрков С. А. Детали машин: Учебник / Под общ. ред. д. т. н., проф. Н. В. Гулиа. — 2-е изд., испр. — СПб.: Издательство «Лань», 2010. — 416 с.: ил.
- Курмаз Л.В., Детали машин. Проектирование. Справочное учебно-методическое пособие / Л.В. Курмаз, А.Т. Скойбеда. – 2-е изд., испр.: М.: Высш. шк., 2005. - 309 с.: ил.
- Скойбеда А.Т. Детали машин и основы конструирования: учебник / А.Т. Скойбеда, А.В. Кузьмин, Н.Н. Макейчик; под общ. ред. А.Т. Скойбеда. – 2-е изд., перераб. – Мн.: Высш. шк., 2006 – 560 с. : ил.

**Образец заполнения листа задания**

Задание на курсовое проектирование  
по дисциплине «Детали машин и основы проектирования»

Студенту Иванову А. А.  
 Группы ГМО-17  
 № зач. кн. 12345  
 Код задания КП 07.02.000.00

Сроки сдачи частей проекта:

- кинематический расчет и расчет передач
- эскизный проект
- графическая часть
- пояснительная записка
- защита проекта

Дата выдачи задания 20.09 \_\_\_\_\_ (подпись преподавателя)

*Спроектировать привод подвесного конвейера. Привод осуществляется при помощи одноступенчатого конического редуктора с круговыми зубьями и открытой прямозубой цилиндрической передачи.*

Грузоподъемность $F, Н$	Скорость грузовой цепи $V, м/с$	Частота вращения вала электр. двигателя (синхр.) $n, об/мин$	Звездочка грузовой цепи		Число смен в течение суток	Срок службы передачи в годах
			$z$	$D, мм$		
18000	0,72	1500	10	125	2	9



Схема привода конвейера



График сменной нагрузки

Курсовой проект защищен с оценкой \_\_\_\_\_ (подпись преподавателя)  
 дата \_\_\_\_\_

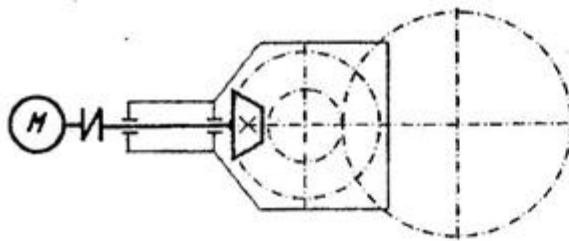
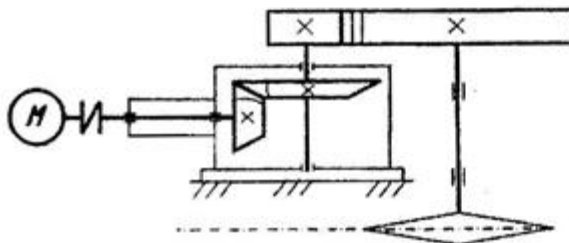

**Образец выполнения титульного листа пояснительной записки**

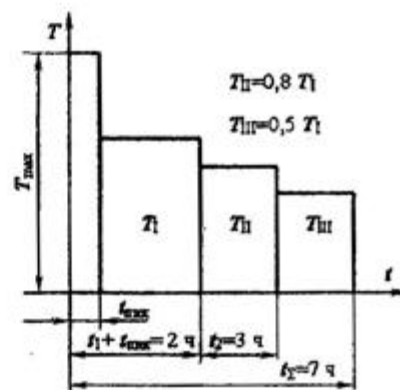

*Федеральное агентство по образованию  
ГОУ ВПО  
«Уральский государственный горный университет»*

*Горно-механический факультет  
Кафедра горных машин и комплексов*

*КП 02.08.000.00 ПЗ*

*Привод скребкового конвейера*

*Курсовой проект  
по дисциплине  
«Детали машин»*

*Студент:* \_\_\_\_\_

*Группа:* \_\_\_\_\_

*Преподаватель:* \_\_\_\_\_

*Екатеринбург  
2017*

**Образец выполнения содержания пояснительной записки**

**Содержание**

1. Выбор двигателя. . . . .	4
2. Определение силовых и кинематических параметров привода. . . . .	6
3. Выбор материалов ... передач. . . . .	8
4. Определение допускаемых напряжений. . . . .	10
5. Проектирование ... передач. . . . .	12
5.1. Расчет параметров ... передачи. . . . .	12
5.2. Проверочный расчет ... передачи. . . . .	15
5.3. Расчет параметров ... передачи. . . . .	16
5.4. Проверочный расчет ... передачи. . . . .	18
6. Эскизная компоновка закрытой передачи (редуктора)*.	
7. Проектирование валов. . . . .	20
7.1. Определение геометрических параметров валов**. . . . .	20
7.2. Предварительный расчет валов. . . . .	21
7.3. Проверочный расчет подшипников. . . . .	24
7.4. Проверочный расчет валов на усталостную прочность. . . . .	26
8. Тепловой расчет редуктора, выбор смазочного материала. . . . .	27
9. Конструирование элементов корпуса. . . . .	28
10. Расчет соединений элементов механизма. . . . .	29
Список литературы. . . . .	30

\* Под эскизной компоновкой подразумевается прорисовка на миллиметровой бумаге элементов передач, валов, подбор подшипников, муфт и параметров соединений. Выполняется контурными линиями, элементы передач могут показываться условно согласно ЕСКД.

\*\*Выполняется параллельно с эскизной компоновкой.

					<b>КП 12.28.000.00 ПЗ</b>		
Изм.	Лист	№ документа	Подпись	Дата			
Разработал		Иванов Н.П.			Лист	Лист	Листов
Проверил		Петров А.В.				3	30
Н. Контр.					УГТУ Кафедра ГМК группа ГМО		
Утвердил		Сидоров А.Н.			Расчет привода скребкового конвейера Пояснительная записка		

**СВОДНЫЕ ТАБЛИЦЫ РЕЗУЛЬТАТОВ РАСЧЕТА**

Сводная таблица результатов кинематического расчета

Двигатель	$P_{\text{НОМ}} =$ кВт; $n_{\text{НОМ}} =$ об/мин				
Параметр					
Коэффициент полезного действия $\eta$					
Передаточное отношение механизма*					
Передаточное отношение ступеней					
1-я ступень - ..... передача					
2-я ступень - ..... передача					
Параметр	Валы				
	Двигателя	1	2	3	Рабочей машины
Мощность $P$ , кВт					
Угловая скорость $\omega$ , с <sup>-1</sup>					
Частота вращения $n$ , мин <sup>-1</sup>					
Вращающий момент $T$ , Нм					

\* При определении передаточного отношения брать действительную частоту вращения выбранного электродвигателя при номинальной нагрузке.

Сводная таблица материалов зубчатой передачи и допускаемых напряжений

	Зубчатая передача	
	Ведущий элемент*	Ведомый элемент*
Марка материала		
Вид термообработки		
Твердость материала, <b>НВ</b>		
Среднее значение твердости <b>НВ<sub>ср</sub></b>		
Предел текучести $\sigma_T$ , МПа		
Предел прочности $\sigma_B$ , МПа		
Предел выносливости $\sigma_{-1}$ , МПа		
Количество циклов нагружения, $N_{HE}$		
Базовое число циклов нагружения, $N_{HG}$		
Допускаемые контактные напряжения, $[\sigma_H]$ , МПа		
Расчетное допускаемое напряжение $[\sigma_H]_{ср} = 0,5([\sigma_H]_1 + [\sigma_H]_2) \leq 1,15[\sigma_H]_2$		
Допускаемое напряжение изгиба $[\sigma_F]$		

Сводная таблица результатов расчета цепной передачи

Параметры	Ведущая звездочка	Ведомая звездочка
Тип цепи		
Разрушающая нагрузка цепи $F_p$ , Н		
Шаг цепи $p$ , мм		
Межосевое расстояние $a_w$ , мм		
Длина цепи в шагах		
Абсолютная длина цепи, мм		
Число зубьев		
Ширина зубчатого венца $b$ , мм		
Диаметр делительной окружности $d$ , мм		
Диаметр окружности вершин $d_a$ , мм		
Диаметр окружности впадин $d_f$ , мм		
<b>Проверочный расчет</b>	Допускаемое напряжение	Расчетное значение
Частота вращения ведущей звездочки $n$ , мин <sup>-1</sup>		
Число ударов цепи $U$ , с <sup>-1</sup>		
Коэффициент запаса прочности $s$		
Давление в шарнирах цепи $p_{ц}$ , МПа		
<b>Силы в передаче</b>		
Окружная сила $F_t$ , Н		
Сила предварительного натяжения $F_0$ , Н		
Сила натяжения от центробежных сил $F_v$ , Н		
Сила давления цепи на вал $F_{оп}$ , Н		

Сводная таблица результатов расчета ременной передачи

Параметры	Ведущий шкив	Ведомый шкив
Тип ремня		
Межосевое расстояние $a_w$ , мм		
Толщина ремня $\delta$ , мм		
Ширина ремня $b$ , мм		
Длина ремня $l$ , мм		
Площадь ремня $A$ , мм <sup>2</sup>		
Количество ремней		
Угол обхвата ведущего шкива $\alpha$ , град		
Диаметр шкива $d$ , мм		
Ширина шкива $B$ , мм		
Масса комплекта ремней, кг		
<b>Проверочный расчет</b>		
Максимальное напряжение $\sigma_{max}$ , МПа		
Оценка результата $\Delta$ , %		
<b>Силы в передаче</b>		
Предварительное натяжение ремня $F_0$ , Н		
Сила натяжения $F$ , Н		
Сила давления ремня на вал $F_a$ , Н		

Сводная таблица результатов расчета цилиндрической передачи

Параметры	Шестерня	Зубчатое колесо
Межосевое расстояние $a_w$ , мм		
Модуль зацепления $m$ , мм		
Число зубьев $z$		
Виды зубьев (направление линии зуба)		
Угол наклона зубьев $\beta$ , град		
Коэффициент смещения $x$		
Ширина зубчатого венца $b$ , мм		
Диаметр делительной окружности $d$ , мм		
Диаметр окружности вершин $d_a$ , мм		
Диаметр окружности впадин $d_f$ , мм		
Степень точности		
<b>Проверочный расчет</b>		
Контактные напряжения $\sigma_H$ , МПа		
Оценка результата $\Delta$ , %		
Напряжения изгиба $\sigma_F$ , МПа		
Оценка результата $\Delta$ , %		
<b>Силы в передаче</b>		
Окружная сила $F_t$ , Н		
Радиальная сила $F_r$ , Н		
Осевая сила $F_a$ , Н		

Сводная таблица параметров валов

Параметр	1 вал	2 вал	3 вал
Марка материала			
Термообработка			
Твердость материала НВ			
Предел текучести $\sigma_T$ , МПа			
Предел прочности $\sigma_B$ , МПа			
Предел выносливости $\sigma_{-1}$ , МПа			
Размеры секций, мм			
$d_1/\ell_1$			
$d_2/\ell_2$			
$d_3/\ell_3$			
$d_4/\ell_4$			
$d_5/\ell_5$			

Сводная таблица параметров подшипников

Вал	Тип	$d \times D \times B$ , мм	Динамическая грузоподъемность С, Н		Долговечность, ч	
			Расчетная	Базовая	Расчетная	Базовая
1						
2						
3						

Сводная таблица проверочного расчета валов

Вал	Коэффициент запаса прочности расчетный $s$ / допускаемый $[s]$											
	Опасные сечения											
	А-А				Б-Б				В-В			
	$s_{\sigma}$	$s_{\tau}$	$s$	$[s]$	$s_{\sigma}$	$s_{\tau}$	$s$	$[s]$	$s_{\sigma}$	$s_{\tau}$	$s$	$[s]$
1												
2												
3												

Сводная таблица проверочного расчета соединений

Соединения	Детали	Напряжения, МПа

## Образец выполнения списка литературы

## Список литературы

1. *Конструирование узлов и деталей машин: Учебное пособие для студентов технических специальностей вузов / П. Ф. Дунаев, О. П. Леликов. – 8-е изд., перераб. и доп. – М.: Издательский центр «Академия», 2003. – 496 с.*
2. *Шейнблит А. Е. Курсовое проектирование деталей машин: Учеб. Пособие для техникумов. – М.: Высш. шк., 1991. – 432 с.: ил.*
3. *Чернилевский Д. В. Детали машин. Проектирование приводов технологического оборудования: Учебное пособие для студентов вузов. 3-е изд., исправл.- М.: Машиностроение, 2003.- 560 с., ил.*
4. *Перель Л. Я., Филатов А. А. Подшипники качения: Расчет, проектирование и обслуживание опор: Справочник. – 2-е изд., перераб. и доп. - М.: Машиностроение, 1992. – 608 с.*
5. *Анурьев В. И. Справочник конструктора – машиностроителя: В 3 т. М.: Машиностроение, 8-е изд-е, перераб. и доп. 1999. Т.1: - 736 с.; Т.2: - 559 с.; Т.3: - 557 с.*

Образцы выполнения чертежей курсового проекта

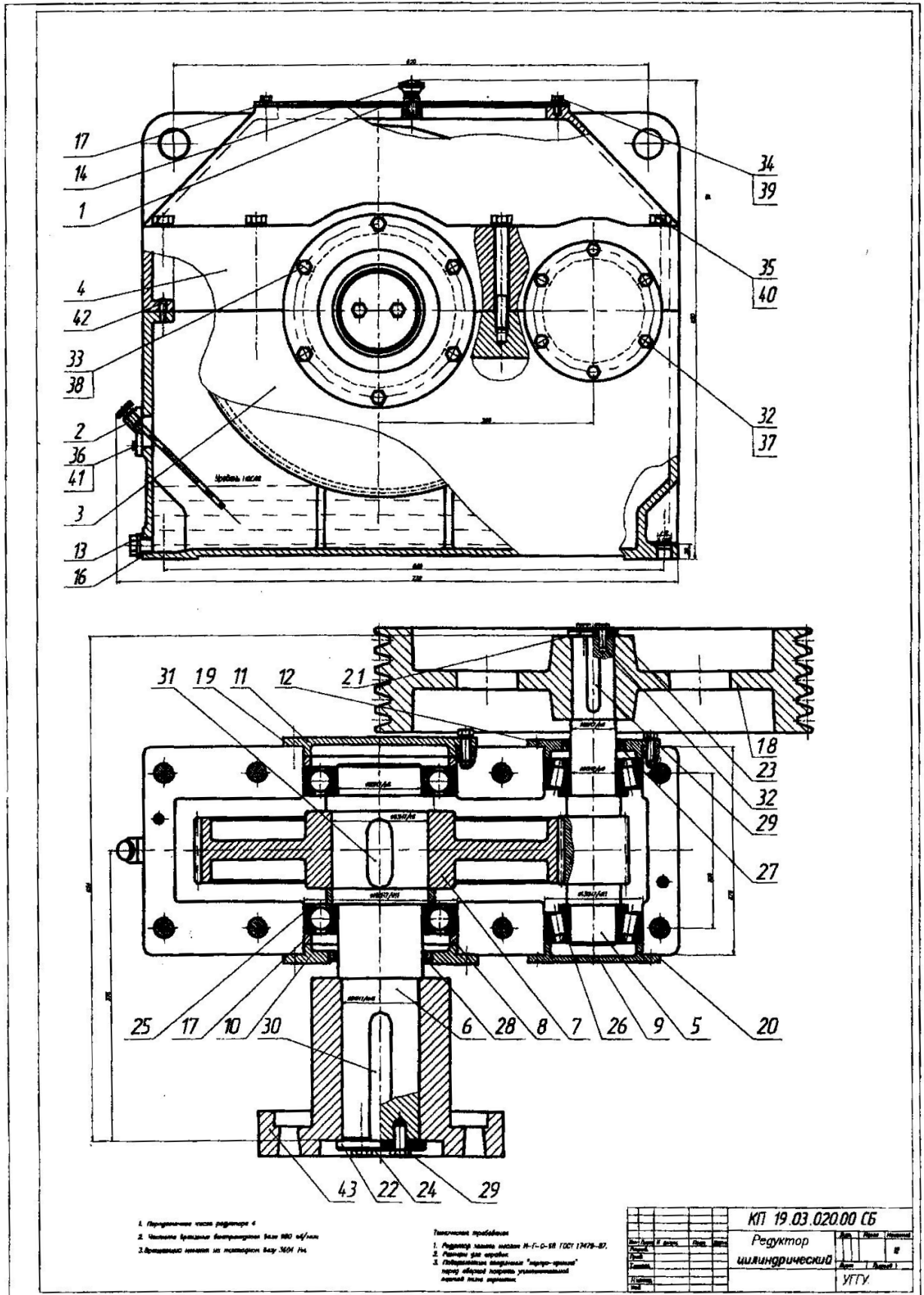



Образец выполнения спецификации

№ п/п	Обозначение	Наименование	Единица измерения	Количество	Примечание
21	КП 19.03.0201.19	Шайба коническая			
22	КП 19.03.0201.20	Шайба коническая			
23	КП 19.03.0201.21	Шайба ступицы			
24	КП 19.03.0201.22	Шайба ступицы			
		Стандартные изделия			
25		Подшипник 222 ГОСТ 6338-75		2	
26		Подшипник 7612 ГОСТ 333-79		2	
		Муфта ГОСТ 8752-79			
27		11-60x65-1		1	
28		11-110x135-1		1	
		Шпонка ГОСТ 23360-78			
29		6x10x92		1	
30		20x16x52		1	
31		32x10x58		1	
32		Болт М8-40x160 ГОСТ 7798-78		4	
33		Болт М8-40x160 ГОСТ 7798-78		4	
34		Болт М8-40x160 ГОСТ 7798-78		2	
35		Болт М8-40x160 ГОСТ 7798-78		8	
36		Болт М5-40x160 ГОСТ 7798-78		4	
37		Шайба 12 65 ГОСТ 6402-70		12	
38		Шайба 12 65 ГОСТ 6402-70		12	
39		Шайба 8 65 ГОСТ 6402-70		2	
40		Шайба 8 65 ГОСТ 6402-70		8	
41		Шайба 5 65 ГОСТ 6402-70		4	
42		Шайба 10x12 ГОСТ 3025-78		2	
43		Муфта М80-90-1 ГОСТ 2824-88		1	
<b>КП 19.03.0201.00 СП</b>					Итого
					2

№ п/п	Обозначение	Наименование	Единица измерения	Количество	Примечание
		Документация			
		Сборочный чертеж			
		Сборочные единицы			
1	КП 19.03.0201.00	Корытко-отдушина		1	
2	КП 19.03.0202.00	Материаловедение		1	
		Листов			
3	КП 19.03.0201.01	Отсоединение корпуса		1	
4	КП 19.03.0201.02	Корытко корпуса		1	
5	КП 19.03.0201.03	Воп-челюсть		1	
6	КП 19.03.0201.04	Воп		1	
7	КП 19.03.0201.05	Эб-челюсть колеса		1	
8	КП 19.03.0201.06	Кольцо		2	
9	КП 19.03.0201.07	Корытко подшипника		1	
10	КП 19.03.0201.08	Корытко подшипника		1	
11	КП 19.03.0201.09	Корытко подшипника		1	
12	КП 19.03.0201.10	Корытко подшипника		1	
13	КП 19.03.0201.11	Гвоздь		1	
14	КП 19.03.0201.12	Ручка-отдушина		1	
15	КП 19.03.0201.13	Уплотнение		1	
16	КП 19.03.0201.14	Кольцо-уплотнение		1	
17	КП 19.03.0201.15	Кольцо		1	
18	КП 19.03.0201.16	Шкаф		1	
19	КП 19.03.0201.17	Прокладка		2	
20	КП 19.03.0201.18	Прокладка		2	
<b>КП 19.03.0201.00</b>					Итого
					2
Регулятор					Итого
цилиндрический					УГТУ
					2

Образец выполнения рабочего чертежа

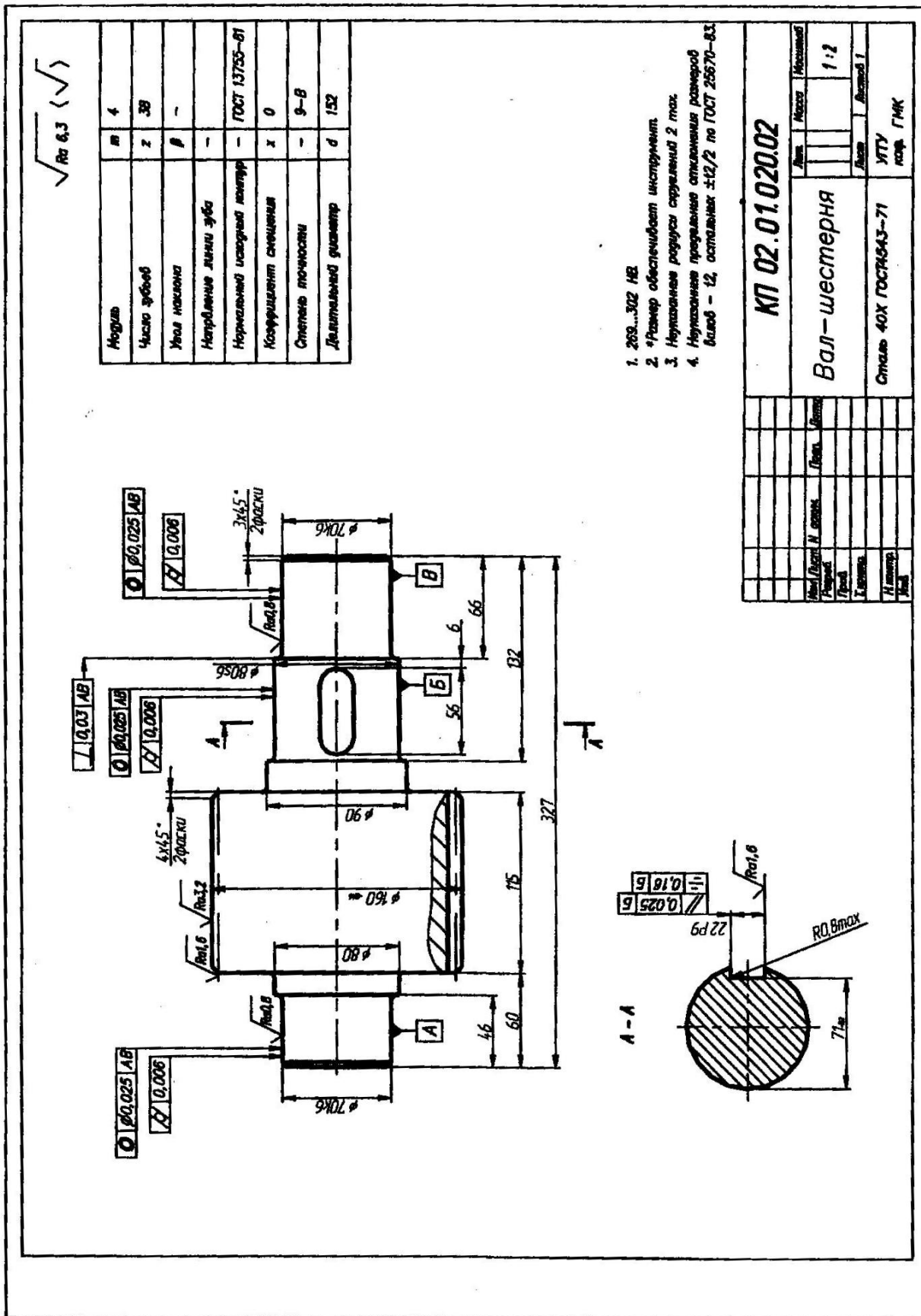

$\sqrt{Ra\ 6,3}$  ( $\sqrt{\quad}$ )

A M 1

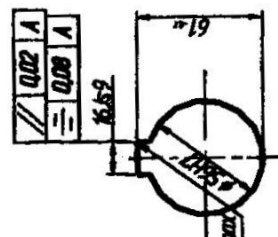
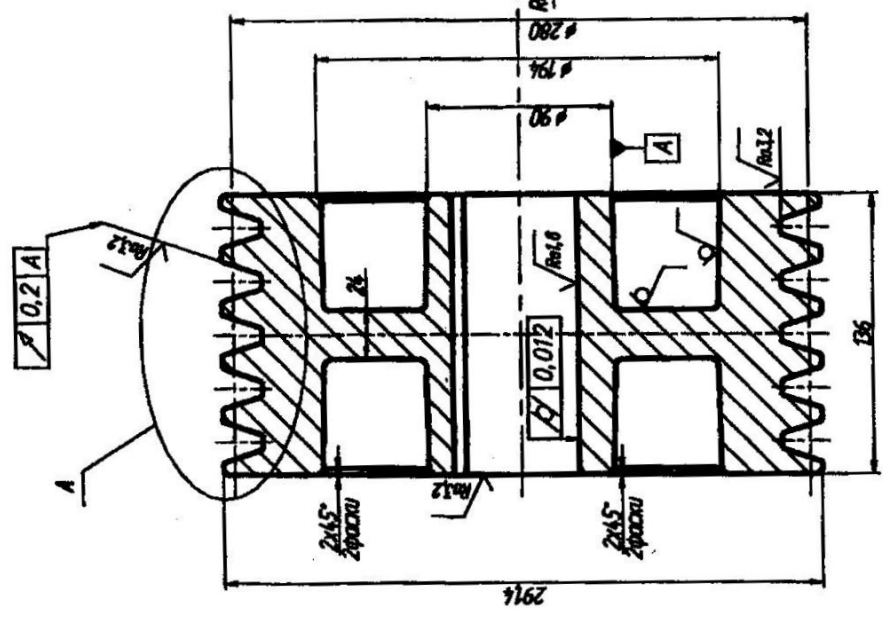
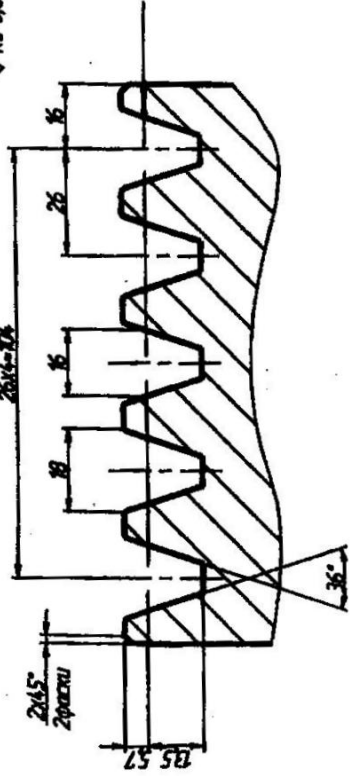

1. Размеры для справок
2. Обработочные углы 1°
3. Радиусы скруглений 3 мм
4. Нормальные предельные отклонения размеров  
 полярностей  $\sqrt{\quad}$ : валов - 12, остальное  $\pm 12/2$  по  
 полярностям  $\sqrt{\quad}$ :  $\pm 12/2$  по ГОСТ 25670-81

КПО 3.12.0000.03		Исполн.	Масштаб
		Шкив	1:2
СЧБ ГОСТ 1817-85		Лист	Листов 1
		УГЛУ	

**Задания**  
**на курсовое проектирование**  
**по дисциплине**  
**ДЕТАЛИ МАШИН**

Специальность

*21.05.04 Горное дело*

Специализация № 9

*Горные машины и оборудование*

разработала

Савинова Н. В.

### Задание 1

Спроектировать привод лебедки скреперной установки по схеме и данным таблицы. Привод осуществляется при помощи одноступенчатого косозубого цилиндрического редуктора (с параллельной основанию плоскостью осей валов) и цепной передачи с роликовой цепью.

Вариант	Окружная сила на канате $F$ , Н	Скорость навивки каната на барабан $V$ , м/с	Диаметр барабана лебедки $D$ , мм	Частота вращения вала электр. двигателя (синхр.) $n$ , мин <sup>-1</sup>	График сменной нагрузки	Число смен в течение суток	Срок службы передачи в годах
1	10000	1,25	480	750	А	1	4
2	28000	1,3	720	1000	Б	2	5
3	16000	1,26	570	750	В	3	6
4	45000	1,4	860	750	Г	1	7
5	8000	1,5	360	1000	Д	2	8
6	36000	1,32	760	750	Е	3	9

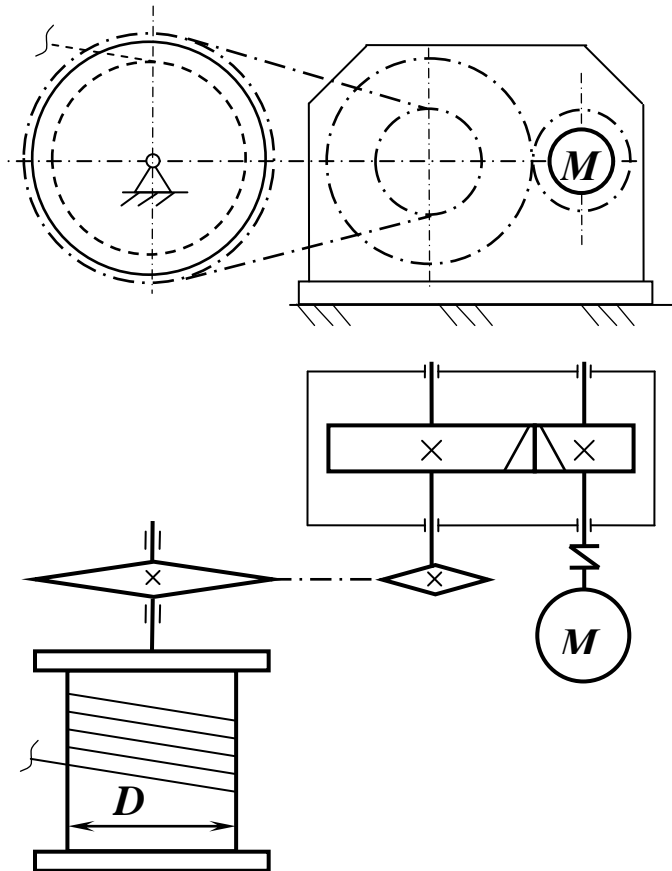

### Задание 4

Спроектировать привод перемешивателя (блендера) рабочих растворов по схеме и данным таблицы. Привод осуществляется при помощи одноступенчатого косозубого цилиндрического редуктора (с перпендикулярной к основанию плоскостью положения осей валов) и клиноременной передачей.

Вариант	Момент сопротивления вращению на валу блендера $T$ , Нм	Частота вращения вала блендера $n_{рм}$ , мин <sup>-1</sup>	Частота вращения вала электр. двигателя (синхр.) $n$ , мин <sup>-1</sup>	График сменной нагрузки	Число смен в течение суток	Срок службы передачи в годах
1	800	90	750	А	2	4
2	900	60	750	Б	3	5
3	120	120	1000	В	1	6
4	200	150	1000	Г	2	7
5	480	200	1500	Д	3	8
6	600	240	1500	Е	1	9

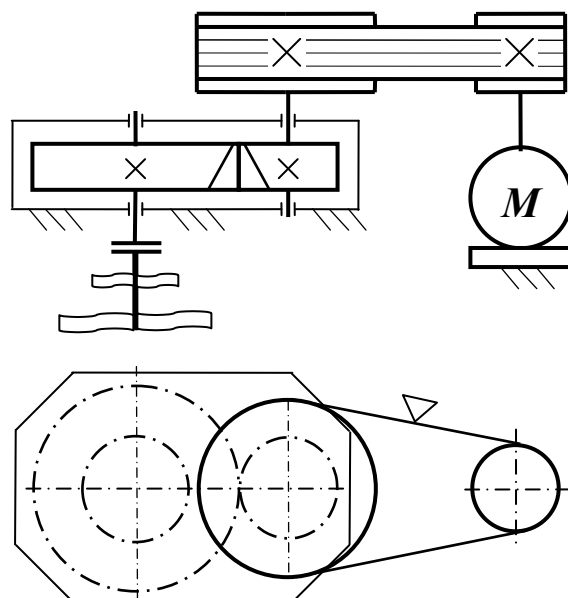

### Задание 5

Спроектировать индивидуальный привод ротора бурового станка по схеме и данным таблицы. Привод осуществляется при помощи одноступенчатого косозубого цилиндрического редуктора (с параллельной или наклонной к основанию плоскостью осей валов) и цепной передачи с роликовой цепью.

Вариант	Момент сопротивления вращению на валу ротора $T$ , Нм	Частота вращения вала ротора $n_{рм}$ , мин <sup>-1</sup>	Частота вращения вала электр. двигателя (синхр.) $n$ , мин <sup>-1</sup>	График сменной нагрузки	Число смен в течение суток	Срок службы передачи в годах
1	10000	40	1000	Б	3	4
2	20000	15	750	В	1	5
3	16000	60	1000	Г	2	6
4	30000	24	750	Д	3	7
5	24000	70	1000	Е	1	8
6	14000	50	750	А	2	9

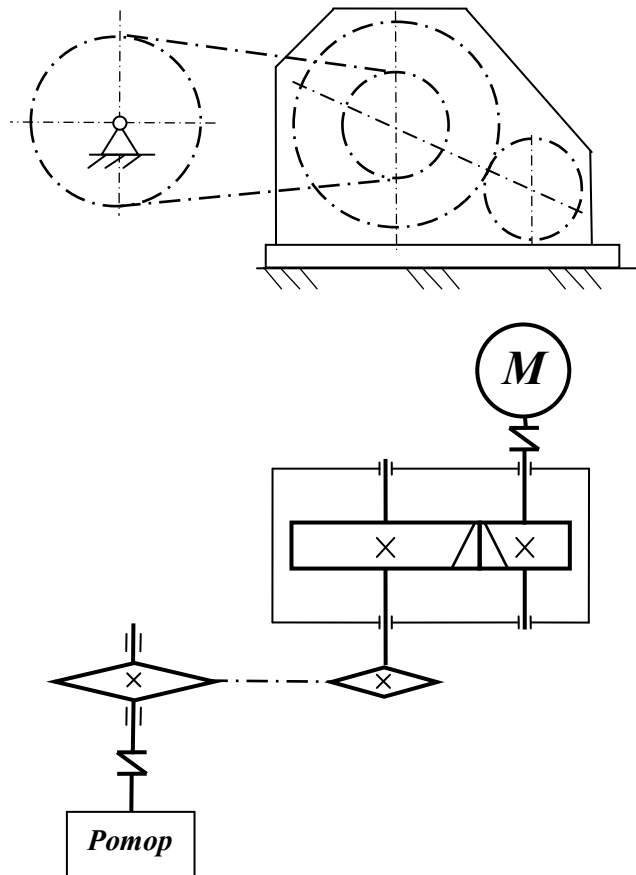

## Задание 2

Спроектировать привод лебедки для земснаряда по схеме и данным таблицы. Привод осуществляется при помощи одноступенчатого косозубого цилиндрического редуктора (с перпендикулярной к основанию плоскостью положения осей валов) и клиноременной передачей.

Вариант	Окружная сила на канате $F$ , Н	Скорость навивки каната на барабан $V$ , м/с	Диаметр барабана лебедки $D$ , мм	Частота вращения вала электр. двигателя (синхр.) $n$ , мин <sup>-1</sup>	График сменной нагрузки	Число смен в течение суток	Срок службы передачи в годах
1	10000	0,3	159	750	А	1	9
2	5000	0,3	377	750	Б	2	8
3	8000	0,1	159	750	В	3	7
4	50000	0,11	377	1000	Г	1	6
5	16000	0,24	230	1000	Д	2	5
6	24000	0,16	377	750	Е	3	4

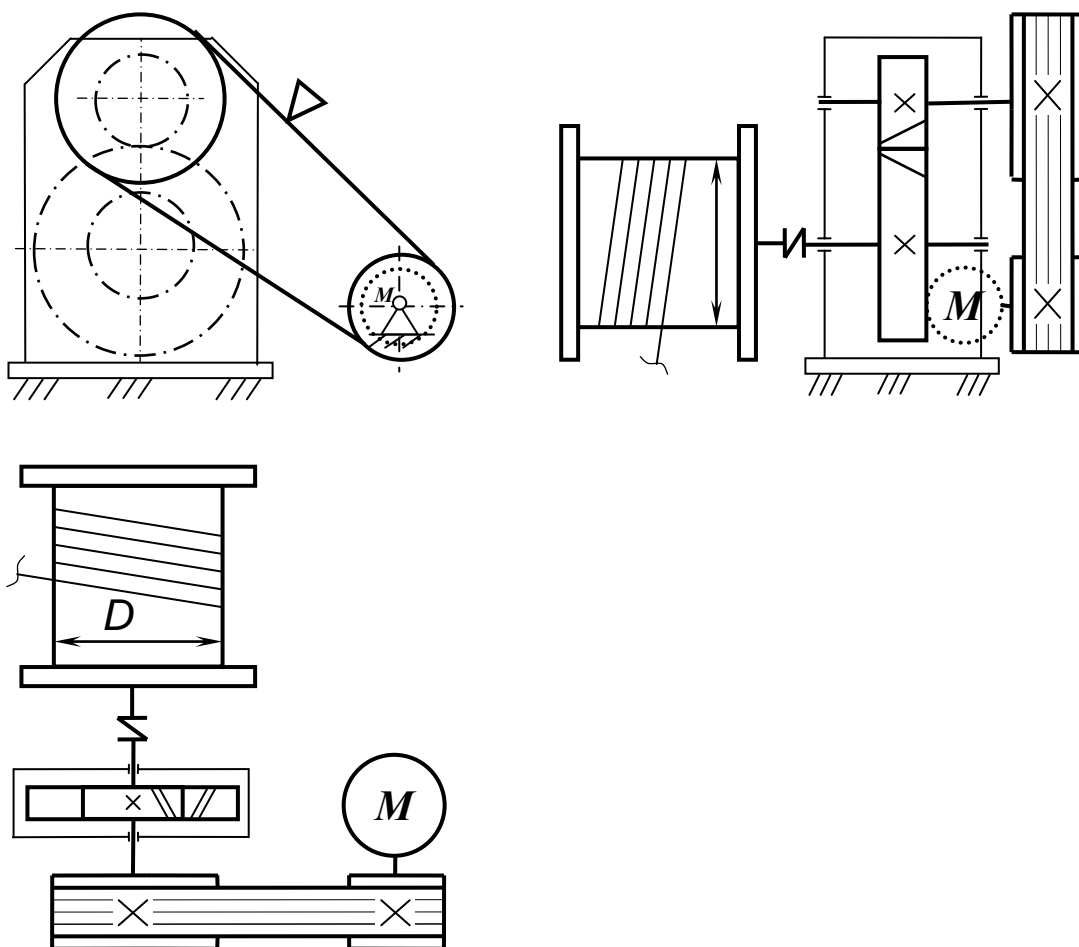



### Задание 3

Спроектировать механический привод насоса по схеме и данным таблицы. Привод осуществляется при помощи одноступенчатого косозубого цилиндрического редуктора (с параллельной или наклонной к основанию плоскостью осей валов) и клиноременной передачи.

Вариант	Потребляемая насосом мощность $P$ , кВт	Частота вращения вала насоса $n_{рм}$ , мин <sup>-1</sup>	Частота вращения вала электр. двигателя (синхр.) $n$ , мин <sup>-1</sup>	График сменной нагрузки	Число смен в течение суток	Срок службы передачи в годах
1	32	200	1000	В	3	7
2	50	120	750	Г	1	8
3	80	150	1000	Д	2	9
4	100	220	1500	Е	3	4
5	125	250	1000	А	1	5
6	160	160	1500	Б	2	6

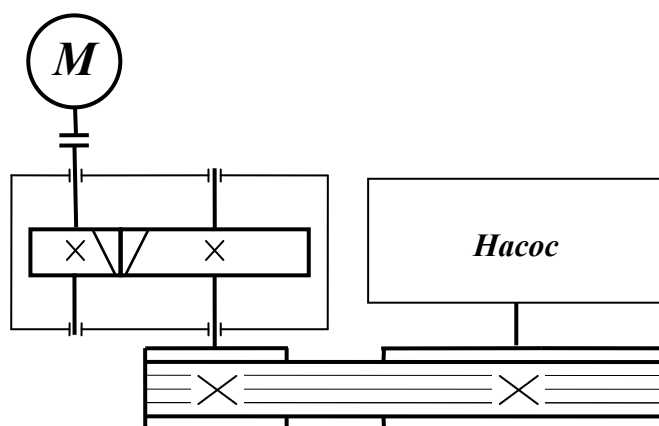
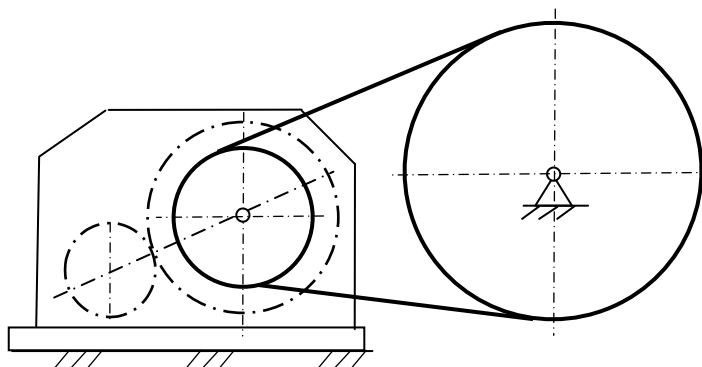

### Задание 7

Спроектировать привод подачи бурового станка по схеме и данным таблицы. Привод осуществляется при помощи одноступенчатого косозубого цилиндрического редуктора (с перпендикулярной к основанию плоскостью положения осей валов) и цепной передачи с роликовой цепью.

Вариант	Окружная сила на канате $F$ , Н	Скорость навивки каната на барабан $V$ , м/с	Диаметр барабана лебедки $D$ , мм	Частота вращения вала электр. двигателя (синхр.) $n$ , мин <sup>-1</sup>	График сменной нагрузки	Число смен в течение суток	Срок службы передачи в годах
1	4500	0,17	180	100	А	2	9
2	7600	0,19	205	1500	Б	3	8
3	15000	0,15	317	1500	В	1	7
4	6000	0,21	232	1000	Г	2	6
5	11000	0,23	289	750	Д	3	5
6	9200	0,18	192	750	Е	1	4

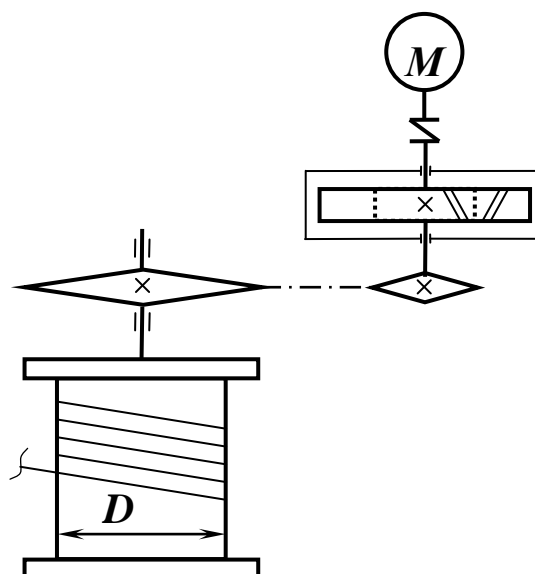
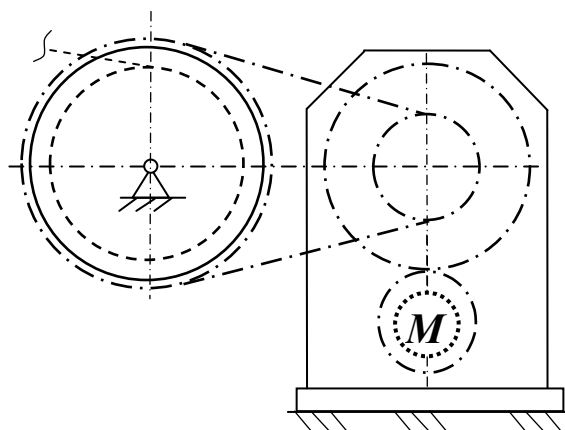

### Задание 6

Спроектировать привод шнекового конвейера циркуляционной системы для удаления шлама по схеме и данным таблицы. Привод осуществляется при помощи одноступенчатого косозубого цилиндрического редуктора (с параллельной или наклонной к основанию плоскостью осей валов) и клиноременной передачей.

Вариант	Момент сопротивления вращению на валу шнека $T$ , Нм	Частота вращения вала шнека $n_{рм}$ , мин <sup>-1</sup>	Частота вращения вала электр. двигателя (синхр.) $n$ , мин <sup>-1</sup>	График сменной нагрузки	Число смен в течение суток	Срок службы передачи в годах
1	1000	600	1000	Г	3	4
2	3100	40	750	Д	1	5
3	3600	50	750	Е	2	6
4	800	55	1000	А	3	7
5	1900	48	750	Б	1	8
6	2300	65	1000	В	2	9

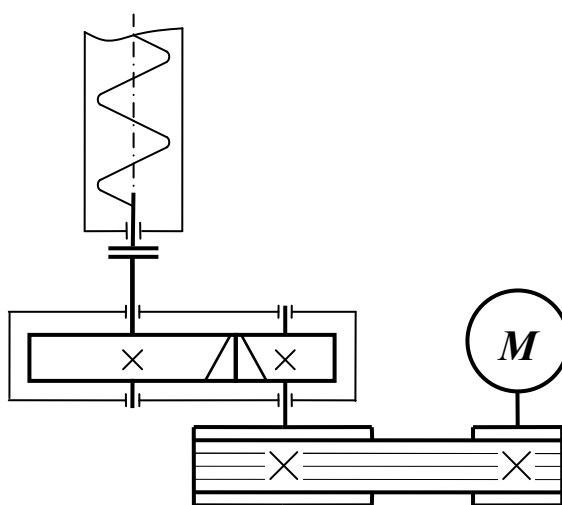
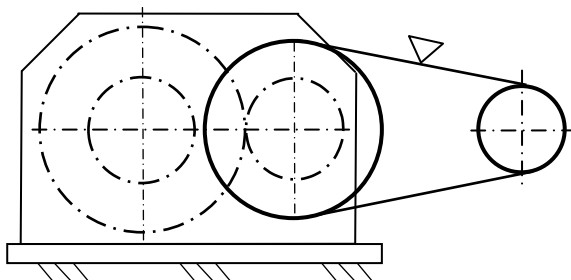

## Графики сменной нагрузки

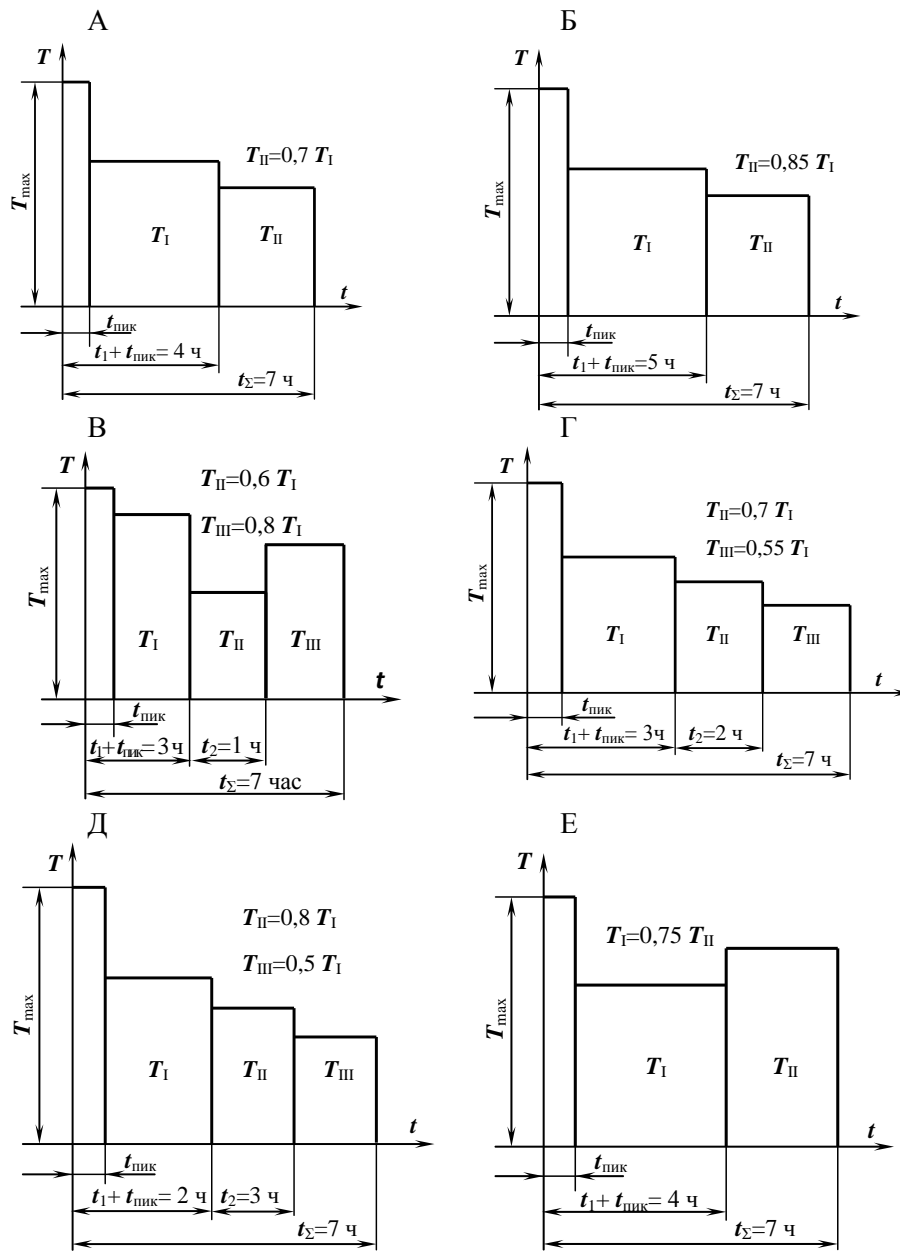

МИНИСТЕРСТВО НАУКИ И ВЫСШЕГО ОБРАЗОВАНИЯ  
РОССИЙСКОЙ ФЕДЕРАЦИИ  
ФГБОУ ВО «Уральский государственный горный университет»

Проректор по учебно-методическому комплексу  
С.А. Упоров



МЕТОДИЧЕСКИЕ УКАЗАНИЯ ПО ВЫПОЛНЕНИЮ  
ЛАБОРАТОРНЫХ РАБОТ

**Б1.В.05 ГИДРАВЛИКА И ГИДРОПНЕВМОПРИВОД  
ГОРНЫХ МАШИН**

Специальность  
*21.05.04 Горное дело*

Направленность (профиль) подготовки  
*Горные машины и оборудование*

Форма обучения: **очная, заочная**

Год набора: **2021**

Автор: Ю. А. Лагунова, С.А. Чернухин

Одобрена на заседании кафедры

Горных машин и комплексов

*(название кафедры)*

Зав. кафедрой

*(подпись)*

Суслов Н.М.

*(Фамилия И.О.)*

Протокол № 2 от 09.10.2020

*(Дата)*

Рассмотрена методической комиссией  
факультета

горно-механического

*(название факультета)*

Председатель

*(подпись)*

Осипов П.А.

*(Фамилия И.О.)*

Протокол № 2 от 14.10.2020

*(Дата)*

Екатеринбург

# **ЛАБОРАТОРНАЯ РАБОТА № 1**

## **СНЯТИЕ ХАРАКТЕРИСТИКИ ОБЪЕМНОГО НАСОСА**

### **1. Цель работы**

Определение рабочей характеристики объемного насоса вращательно-подающего механизма бурового станка.

### **2. Задание**

1. Разработать гидравлическую принципиальную схему установки для проверки работоспособности объемного насоса, т. е. для снятия его гидравлической характеристики.

2. Собрать схему на тренажере.

3. Провести измерения согласно приведенной таблице.

4. Построить гидравлическую характеристику насоса.

5. Отрегулировать параметры насоса при заданных условиях работы.

При работе оператор установил, что скорость вращения бурового става снизилась до предельно низкого значения. Принято решение о временном переходе на запасной контур управления. Основной насос необходимо отправить на диагностику.

6. Объяснить возможную причину снижения скорости вращения бурового става.

### **3. Последовательность выполнения работы**

Схема установки для снятия статической характеристики объемного насоса приведена на аудиторной доске с помощью аппликационных моделей (рис. 1.1).

На стенде-тренажере необходимо самостоятельно собрать схему установки для снятия статической характеристики объемного насоса.

Насос 1, характеристику которого требуется снять, входит в состав гидроагрегата и расположен внутри гидравлического бака.

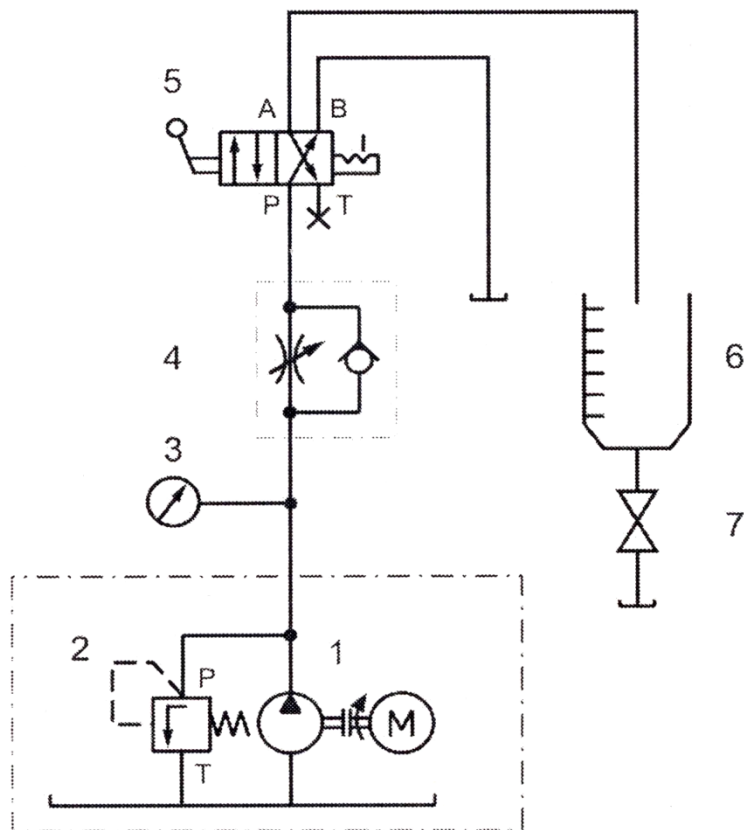

Предохранительный клапан 2 насоса настроен на давление 6 МПа.

Рис. 1.1. Схема для снятия характеристики насоса

Измерение расхода осуществляют объемным способом и производят двумя путями:

а) засекают время, за которое набирается определенный объем масла, например, 1 л;

б) замеряют объем масла в мерном баке, который набирается за определенный временной интервал, например, за 20 с.

В мерную емкость 6 поток масла подают путем переключения распределителя 5. Требуемое давление  $p$  на выходе насоса устанавливают нагрузочным дросселем 4 и контролируют по манометру 3.

Перед включением гидростанции следует полностью открыть нагрузочный дроссель 4 и сливной кран 7 мерной емкости.

Для измерения объемного расхода сливной кран 7 мерной емкости 6 закрыть, и включить гидростанцию. Распределитель 5 переключить на 20 с. Зарегистрировать объем масла в мерной емкости. Расход  $Q$  (л/мин.) определяют умножением измеренного объема на три.

Опыт повторить 3 раза. Среднее значение расхода занести в табл. 1.1.

Таблица 1.1

Давление $p$ , МПа	2	3	4	4,5	5
Объем $V$ (за 20 с), л					
Расход $Q$ , л/мин.					

Регулировочным винтом нагрузочного дросселя 4 повысить давление  $p$  до следующего значения, указанного в табл. 1.1, и повторить опыт.

После заполнения таблицы построить гидравлическую характеристику насоса  $Q = f(p)$ .





Рис. 1.2. Гидравлическая характеристика насоса

Пример построения приведен на рис. 1.2.

Поскольку рабочий объем исследуемого насоса равен  $V_0 = 3 \text{ см}^3$ , а частота вращения приводного электродвигателя равна 1450 об/мин, теоретическая подача насоса составит  $Q_T = V_0 n$ .

Теоретическая характеристика насоса должна иметь вид горизонтальной линии. На практике при увеличении давления на выходе насоса его подача уменьшается из-за появления внутренних утечек, которые увеличиваются с повышением давления. Внутренние утечки могут достигать значительной величины у насосов, детали которых изношены и зазоры между ними увеличены. Отношение реального значения подачи насоса к его теоретической подаче представляет собой объемный коэффициент полезного действия насоса:  $\eta_o = Q / Q_T$ .

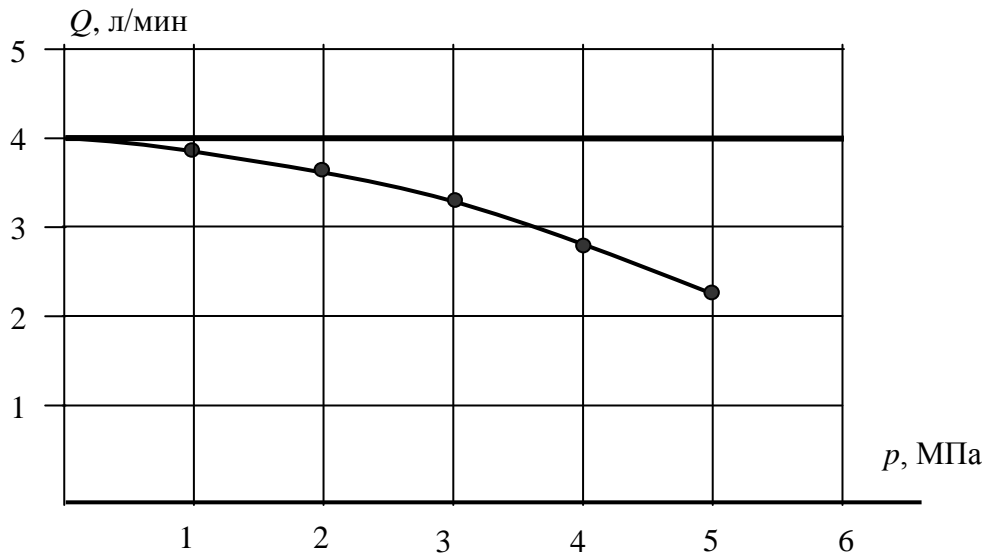
Сформулировать выводы по работе.

# **ЛАБОРАТОРНАЯ РАБОТА № 2**

## **СНЯТИЕ ХАРАКТЕРИСТИКИ НАПОРНОГО КЛАПАНА**

### **1. Цель работы**

Определение рабочей характеристики напорного клапана насоса.

### **2. Задание**

1. Разработать гидравлическую принципиальную схему для снятия характеристики напорного клапана.
2. Определить давление открытия напорного клапана.
3. Провести измерения.
4. Построить гидравлические характеристики напорного клапана.
5. Рассмотреть совместную работу насоса и напорного (переливного) клапана при повышении давления в системе.

С целью обеспечения проведения ремонтных работ на карьере для осуществления монтажа и демонтажа карьерного экскаватора, необходимо увеличить противовес автокрана. Это требует увеличения давления в гидроприводе, посредством которого вывешивается автокран. Чтобы знать возможности по настройке давления в приводе, нужно иметь гидравлическую характеристику его напорного клапана.

### **3. Последовательность выполнения работы**

Схема установки для снятия статической характеристики напорного клапана приведена на аудиторной доске с помощью аппликационных моделей (рис. 1.3).

На стенде-тренажере собрать схему для снятия статической характеристики напорного (переливного) клапана 5.



Рис. 1.3. Схема для снятия статической характеристики напорного клапана

Предохранительный клапан 2 насоса 1 настроен на давление 6 МПа. Распределитель 6 служит для переключения потока масла на мерную емкость 7. Давление на выходе насоса устанавливается нагрузочным дросселем 4, имитирующим нагрузку в реальном гидроприводе, и контролируется по манометру 3.

После сборки и проверки гидравлической системы пружину переливного (испытываемого) клапана 5 посредством регулировочного винта максимально ослабить. Дроссель 4 полностью закрыть, включить гидростанцию (при этом вся подача насоса будет проходить через переливной клапан 5 на слив). Регулировочным винтом переливного клапана 5 установить на манометре 3 давление 4 МПа (имитируется давление настройки переливного клапана в

гидроприводе автокрана до установки дополнительных противовесов).

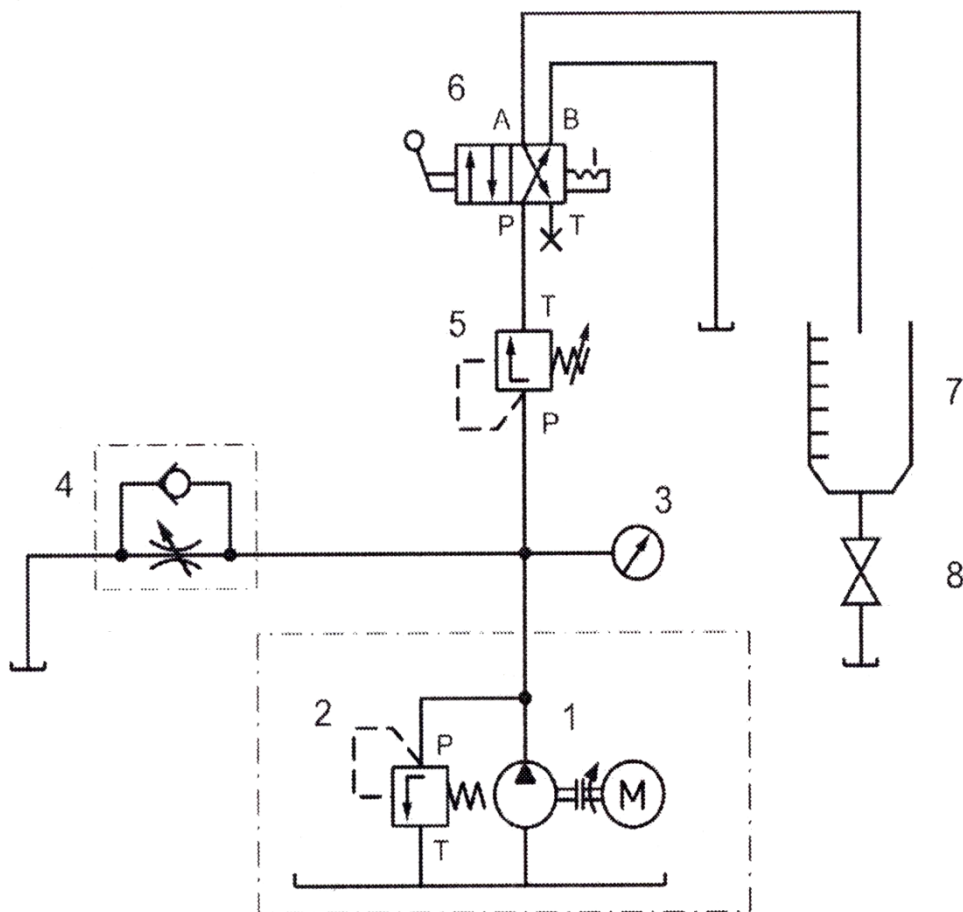
Важно подчеркнуть, что режим работы, когда вся подача насоса через напорный клапан подается на слив, отражает понятие «клапан настроен на давление 4 МПа».

Для измерения объемного расхода закрыть сливной кран 8 мерной емкости 7. Распределитель 6 переключить на 20 с. Зарегистрировать объем масла в мерной емкости 7. Расход  $Q$  (л/мин.) определяют умножением измеренного объема на три.

Опыт повторить 3 раза. Среднее значение расхода занести в табл. 1.2.

Таблица 1.2

Давление $p$ , МПа	2,5	3,0	3,25	3,5	3,75	4,0
Объем $V$ (за 20 с), л						
Расход $Q$ , л/мин.						

Дроссель 4 полностью открыть. Необходимо как можно более точно установить значение давления, при котором клапан начинает открываться. Для этого необходимо: при полностью открытом дросселе 4 распределитель 6 переключить на мерную емкость 7. Плавно закрывая дроссель 4, следить за появлением признаков течения жидкости в мерный бак.

Зафиксировать в табл. 1.2 значение давления, при котором клапан начинает открываться.

Заданные в таблице значения давления устанавливать путем постепенного закрытия дросселя 4, измеряя каждый раз соответствующие значения объемного расхода.

По полученным данным построить гидравлическую характеристику клапана. Пример статической характеристики напорного клапана приведен на рис. 1.4.



Рис. 1.4. Статическая характеристика настройки клапанов

Повторить эксперимент, настроив предварительно переливной клапан на давление 5 МПа (имитируется настройка переливного клапана после установки дополнительных противовесов), и аналогично заполнить табл. 1.3.

Таблица 1.3

Давление $p$ , МПа	3,5	4,0	4,25	4,5	4,75	5,0
Объем $V$ (за 20 с), л						
Расход $Q$ , л/мин.						

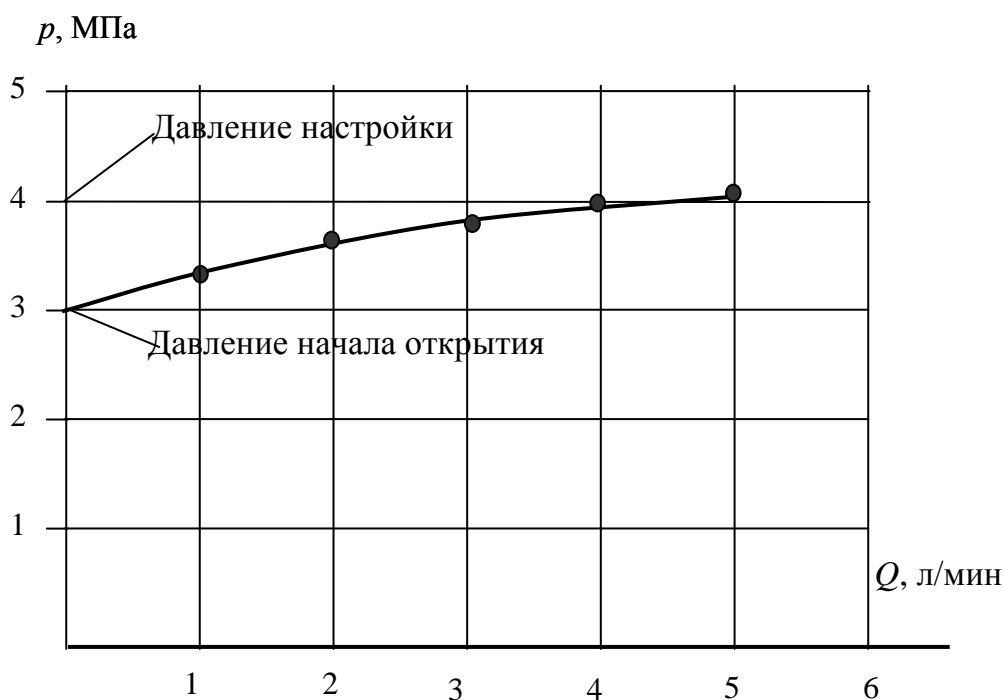
Характеристика переливного клапана после регулировки сместится параллельно самой себе в зону повышенного давления.

Сформулировать вывод.

Настройка переливного клапана определяет максимально возможный уровень давления в гидросистеме.

В задаче с автокраном давление в гидросистеме должно быть повышено путем поджатия регулировочной пружины переливного клапана, причем величина давления должна быть такой, чтобы усилия, развиваемые цилиндрами, были достаточны для вывешивания автокрана с грузом. Иначе, если вывесить только автокран с противовесом, при подъеме груза давление в гидроцилиндрах увеличится, переливной клапан, настроенный только на давление от веса крана, откроется, и рабочая жидкость будет уходить на слив. Гидроцилиндры «просядут», что может привести к аварии – опрокидыванию крана!

Основной особенностью совместной работы в гидросистеме объемного нерегулируемого насоса и напорного переливного клапана является периодическое деление подачи насоса между гидросистемой (потребитель) и сливом через переливной клапан.



Рис. 1.5. Нерегулируемый насос с предохранительным клапаном

Наглядное представление об этом можно получить, наложив характеристику переливного клапана на характеристику объемного насоса. Пример показан на рис. 1.5.

## ОГЛАВЛЕНИЕ

ЛАБОРАТОРНАЯ РАБОТА № 1. СНЯТИЕ ХАРАКТЕРИСТИКИ ОБЪЕМНОГО НАСОСА.....	5
ЛАБОРАТОРНАЯ РАБОТА № 2... СНЯТИЕ ХАРАКТЕРИСТИКИ НАПОРНОГО КЛАПАНА.....	9

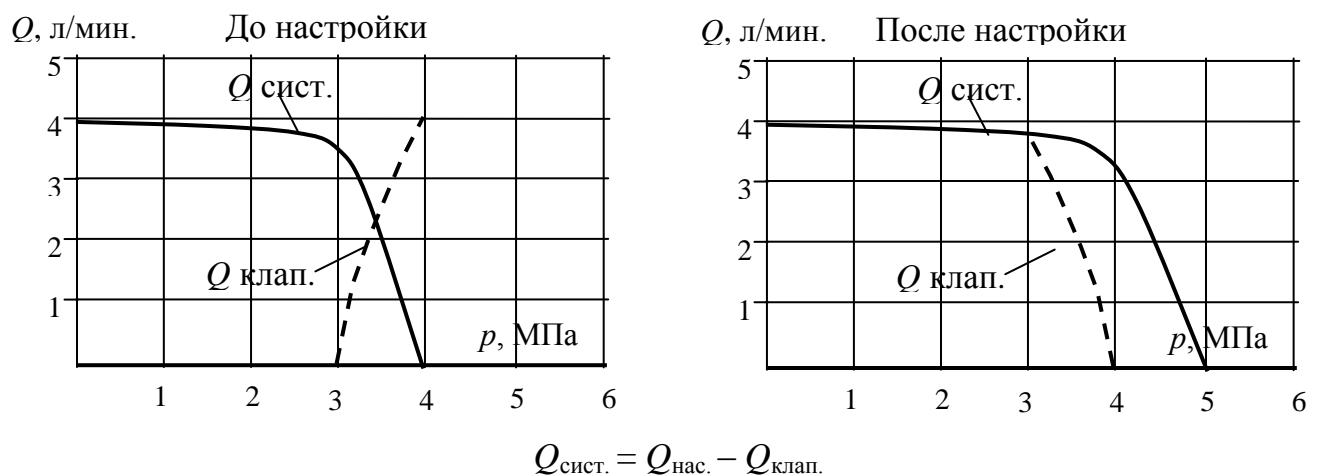
Учебное издание

Юлия Андреевна Лагунова  
Станислав Алексеевич Чернухин

СНЯТИЕ ХАРАКТЕРИСТИКИ  
ОБЪЕМНОГО НАСОСА

*Методические указания  
по выполнению лабораторных работ  
по дисциплине «Гидравлика и гидропневмопривод  
горных машин», для студентов  
специальности 21.05.04 – «Горное дело» специализации «Горные машины и  
оборудование  
очного и заочного обучения*

Редактор *В. В. Баклаева*

Подписано в печать  
Бумага писчая. Формат 60 × 84 1/16  
Гарнитура Times New Roman. Печать на ризографе  
Печ. л. 0,8 . Уч.-изд. л. 0,72. Тираж 130 экз. Заказ №

Издательство УГГУ  
620144, г. Екатеринбург, ул. Куйбышева, 30  
Уральский государственный горный университет  
Отпечатано с оригинал-макета  
в лаборатории множительной техники УГГУ





## **ОГЛАВЛЕНИЕ**

ВВЕДЕНИЕ.....	3
1. Повторение материала лекций.....	4
2. Самостоятельное изучение тем .....	5
3. Подготовка к практическим (семинарским) занятиям.....	6
4. Выполнение самостоятельного домашнего задания .....	6
4.1. Задания для самостоятельной работы.....	6
4.2. Порядок выполнения. ....	15
4.3. Оформление и порядок защиты.....	16
ЛИТЕРАТУРА.....	16

## ВВЕДЕНИЕ

В настоящее время невозможно представить горную промышленность без гидравлических и пневматических приводов. Гидравлический пневматический привод позволяют повысить производительность горных машин, мощность и энергоэффективность, при этом сохраняя малые габариты. Выпускники университета должны уметь рассчитывать, проектировать, обслуживать гидравлические и пневматические системы, применяемые в горном деле.

**Цель самостоятельной работы:** обучение студентов проектированию и расчетам, с применением компьютерных технологий, гидравлических и пневматических систем. Умение использовать компьютерные технологии при проектировании гидравлики позволит в последующей профессиональной деятельности разрабатывать оптимальные конструкции с минимальной массой и стоимостью и сократить продолжительность разработки проектов.

В методических указаниях приведены задачи типовых заданий для самостоятельной работы, практикуется применение индивидуальных заданий, соответствующих выбранному студентом направлению будущей работы. Такими заданиями являются выполнение расчетов для гидро и пневмоприводов экскаваторов, дробилок, буровых установок и т.п.

**Соответствие самостоятельной работы компетенциям Государственного стандарта.**

При изучении дисциплины студенты наряду с другими осваивали проведение расчетов как с созданием собственных алгоритмов и программ, так и с использованием программных модулей,

Эти направления соответствуют следующим компетенциям Государственного стандарта:

**общекультурные:**

способность к абстрактному мышлению, анализу, синтезу (ОК-1)

**профессиональные:**

способностью разрабатывать техническую и нормативную документацию для машиностроительного производства, испытания, модернизации, эксплуатации, технического и сервисного обслуживания и ремонта горных машин и оборудования различного функционального назначения с учетом требований экологической и промышленной безопасности (ПСК-9.1);

готовностью рационально эксплуатировать горные машины и оборудование различного функционального назначения в различных климатических, горно-геологических и горнотехнических условиях (ПСК-9.2).

**Результат изучения дисциплины:**

*Знать:*

- проблемы создания горных машин из различных типов и назначений;
- конструктивные схемы приводов основных механизмов горных машин;
- технические характеристики и конструктивные особенности гидравлических и пневматических машин, гидро и пневмо приводов горных машин;
- теоретические основы, устройство и методики расчета гидравлических и пневматических приводов.

*Уметь:*

- проводить расчеты гидро и пневмоприводов горных машин, выбирать гидро и пневмоаппараты, гидравлические и пневматические машины для конкретной гидравлической схемы привода;

- анализировать, синтезировать и критически резюмировать полученную информацию, работать с технической документацией;
- работать с диагностическими приборами для мониторинга технического состояния гидравлических и пневматических машин.

*Владеть:*

- методами расчета геометрических, кинематических, силовых, прочностных и энергетических параметров гидравлических и пневматических машин и аппаратов для конкретной схемы;
- методами и навыками организации технических мероприятий по обеспечению постоянной работоспособности гидравлических и пневматических машин с заданными технико-экономическими параметрами эксплуатации;
- методами решения инженерно-технических и прикладных экономических задач с применением вычислительной техники и основных нормативных документов.

## 1. Повторение материала лекций

**Тема 1: Тема 1: Общие сведения о гидро и пневмоприводах горных машин общие.**

Изучение структурных и принципиальных схем гидро и пневмопривода. Классификации рабочих жидкостей гидропривода, основных ее свойств. Сравнение гидропривода и пневмопривода [1].

**Тема 2: Объемные гидро и пневмомашин**

Основные термины и определения. Использование объемных гидро и пневмомашин в горной промышленности. Основные рабочие параметры объемных машин. Принцип действия объемных гидро и пневмомашин. Расчет основных параметров объемных гидро и пневмомашин [2].

**Тема 3: Испытания объемных гидро и пневмомашин**

Механическая и регулирующая характеристика горных машин. Особенности рабочих процессов объемных гидро и пневмомашин. Потери энергии в объемных машинах. Расчет основных параметров объемных гидро и пневмомашин [3, 4].

**Тема 4: Гидроцилиндры. Пневмоцилиндры.**

Использование гидроцилиндров и пневмоцилиндров в горных машинах. Конструктивные схемы гидроцилиндров и пневмоцилиндров. Применяемые типы уплотнений. Расчет основных параметров [5].

**Тема 5: Динамические гидромашин**

Использование динамических гидромашин машин в горной промышленности. Основные рабочие параметры, принцип действия динамических гидромашин. Расчет основных параметров динамических гидромашин [1].

**Тема 6: Аппараты управления и регулирования приводов**

Клапаны предохранительные. Гидродроссели. Регуляторы потока. Распределители. Основные параметры аппаратов управления и регулирования [1, 2].

**Тема 7: Гидродинамические передачи**

Применение гидродинамических передач в горных машинах. Преобразование механической энергии в гидродинамическую передачу. Гидромукфы гидротрансформаторы. Регулирование передач [1, 2].

**Тема 8: Проектирование гидро и пневмосхем на стенде-тренажере**

Условные обозначения гидро и пневмомашин и гидро и пневмоаппаратов в схемах приводов. Способы регулирования приводов. Реализация на стенде-тренажере разработанной гидросхемы и пневмосхемы привода. Снятие характеристики разработанной схемы. Анализ полученных результатов [1, 2, 3].

**Тема 9: Смазочные системы и основные этапы их проектирования на стенде-тренажере**

Основные подвижные соединения в горном оборудовании. Системы смазки подвижных соединений. Подбор необходимого оборудования при проектировании смазочных систем и средств смазки [1, 2, 3, 5].

## 2. САМОСТОЯТЕЛЬНОЕ ИЗУЧЕНИЕ ТЕМ

**Тема 1: Общие сведения о гидро и пневмоприводах горных машин**

Изучение структурных и принципиальных схем гидро и пневмопривода. Классификации рабочих жидкостей гидропривода, основных ее свойств. Сравнение гидропривода и пневмопривода [1].

**Тема 2: Объемные гидро и пневмомашин**

Основные термины и определения. Использование объемных гидро и пневмомашин в горной промышленности. Основные рабочие параметры объемных машин. Принцип действия объемных гидро и пневмомашин. Расчет основных параметров объемных гидро и пневмомашин [2].

**Тема 3: Испытания объемных гидро и пневмомашин**

Механическая и регулирующая характеристика горных машин. Особенности рабочих процессов объемных гидро и пневмомашин. Потери энергии в объемных машинах. Расчет основных параметров объемных гидро и пневмомашин [3, 4].

**Тема 4: Гидроцилиндры. Пневмоцилиндры.**

Использование гидроцилиндров и пневмоцилиндров в горных машинах. Конструктивные схемы гидроцилиндров и пневмоцилиндров. Применяемые типы уплотнений. Расчет основных параметров [5].

**Тема 5: Динамические гидромашин**

Использование динамических гидромашин в горной промышленности. Основные рабочие параметры, принцип действия динамических гидромашин. Расчет основных параметров динамических гидромашин [1].

**Тема 6: Аппараты управления и регулирования приводов**

Клапаны предохранительные. Гидродроссели. Регуляторы потока. Распределители. Основные параметры аппаратов управления и регулирования [1, 2].

**Тема 7: Гидродинамические передачи**

Применение гидродинамических передач в горных машинах. Преобразование механической энергии в гидродинамическую передачу. Гидромолоты гидротрансформаторы. Регулирование передач [1, 2].

**Тема 8: Проектирование гидро и пневмосхем на стенде-тренажере**

Условные обозначения гидро и пневмомашин и гидро и пневмоаппаратов в схемах приводов. Способы регулирования приводов. Реализация на стенде-тренажере разработанной гидросхемы и пневмосхемы привода. Снятие характеристики разработанной схемы. Анализ полученных результатов [1, 2, 3].

**Тема 9: Смазочные системы и основные этапы их проектирования на стенде-тренажере**

Основные подвижные соединения в горном оборудовании. Системы смазки подвижных соединений. Подбор необходимого оборудования при проектировании смазочных систем и средств смазки [1, 2, 3, 5].

### 3. ПОДГОТОВКА К ПРАКТИЧЕСКИМ (СЕМИНАРСКИМ) ЗАНЯТИЯМ

#### **Тема 3: Испытания объемных гидро и пневмомашин**

Механическая и регулирующая характеристика горных машин. Особенности рабочих процессов объемных гидро и пневмомашин. Потери энергии в объемных машинах. Расчет основных параметров объемных гидро и пневмомашин [3, 4].

#### **Тема 5: Динамические гидромашин**

Использование динамических гидромашин машин в горной промышленности. Основные рабочие параметры, принцип действия динамических гидромашин. Расчет основных параметров динамических гидромашин [1].

#### **Тема 6: Аппараты управления и регулирования приводов**

Клапаны предохранительные. Гидродроссели. Регуляторы потока. Распределители. Основные параметры аппаратов управления и регулирования [1, 2].

#### **Тема 8: Проектирование гидро и пневмосхем на стенде-тренажере**

Условные обозначения гидро и пневмомашин и гидро и пневмоаппаратов в схемах приводов. Способы регулирования приводов. Реализация на стенде-тренажере разработанной гидросхемы и пневмосхемы привода. Снятие характеристики разработанной схемы. Анализ полученных результатов [1, 2, 3].

#### **Тема 9: Смазочные системы и основные этапы их проектирования на стенде-тренажере**

Основные подвижные соединения в горном оборудовании. Системы смазки подвижных соединений. Подбор необходимого оборудования при проектировании смазочных систем и средств смазки [1, 2, 3, 5].

### 4. ВЫПОЛНЕНИЕ САМОСТОЯТЕЛЬНОГО ДОМАШНЕГО ЗАДАНИЯ

#### **4.1. Задания для самостоятельной работы**

1. В объемном гидроприводе насос 5 развивает давление  $p_n$  и постоянную подачу  $Q_n$ . Уплотнение поршня диаметром  $D$  и штока диаметром  $d$  в гидроцилиндре 1 манжетное. Пренебрегая утечками масла в обратном гидроклапане 2 и гидрораспределителе 4, определить минимальное и максимальные значения потери мощности из-за слива масла через переливной гидроклапан 6, если расход масла через гидродроссель 3 настраивается в пределах от 4 до 20 л/мин

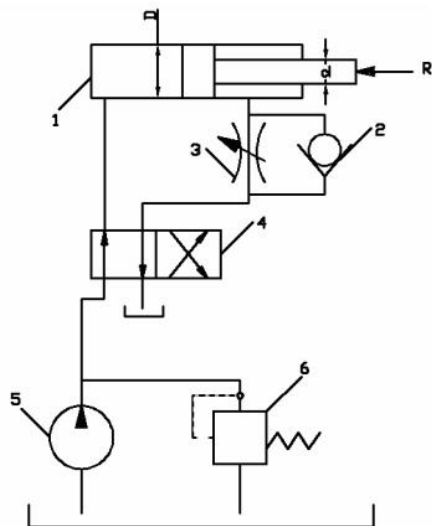

2. В процессе гидравлического испытания пневмогидроаккумулятора 1 емкостью  $V$  из открытого бака 3 насосом 2 подан объем  $V_1$  минерального масла с модулем упругости  $E$ . Пренебрегая деформацией металла гидроаккумулятора и утечкой масла в гидросистеме, определить, до какой величины повысилось избыточное давление масла в гидроаккумуляторе в результате гидравлического испытания.

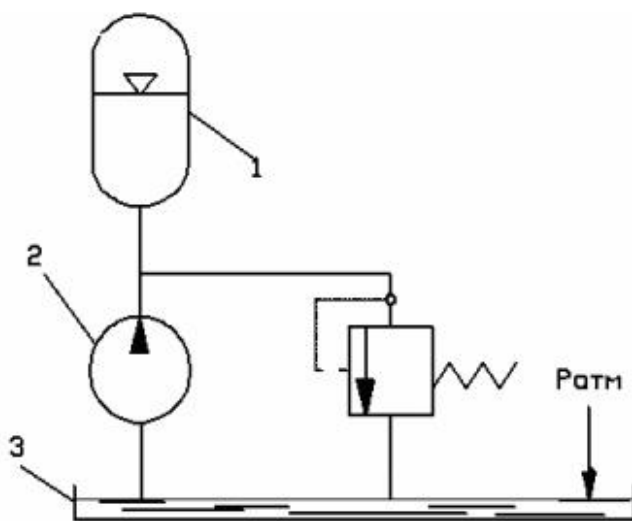

3. В объемном гидроприводе приводной вал роторного насоса вращается от коленвала двигателя внутреннего сгорания через редуктор. Пределы чисел оборотов коленвала двигателя внутреннего сгорания от  $n_1$  до  $n_2$ . При частоте вращения коленвала двигателя внутреннего сгорания  $n$ , насос развивает подачу  $Q_n$ . Пренебрегая утечкой масла в гидроаппаратуре, определить пределы регулирования скорости движения поршня гидроцилиндра 1 диаметром  $D$ . Поршень в гидроцилиндре уплотняется резиновыми кольцами круглого сечения.

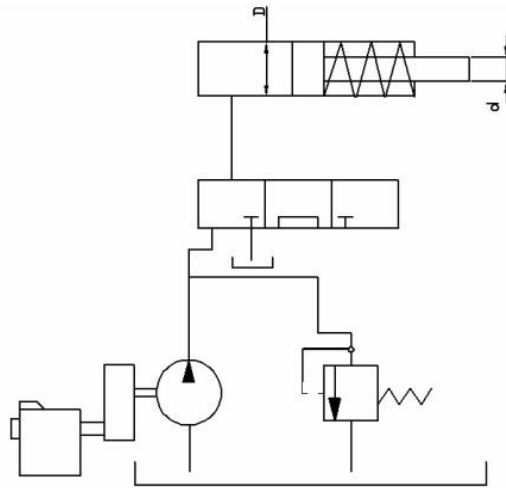

4. В объемном гидроприводе насос 3 при вращении своего приводного вала с частотой  $n$  развивает подачу  $Q_n$ . Уплотнение поршня диаметром  $d_v$  гидроцилиндра 1 манжетное. Утечка масла в гидросистеме не превышает  $\Delta Q$ . С учетом утечки масла в гидросистеме определить, с какой частотой необходимо вращать приводной вал насоса для сообщения поршню гидроцилиндра скорости  $v$  при его движении а) вправо, б) влево.

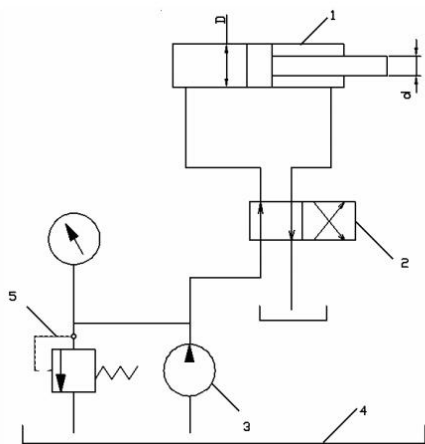

5. Гидроцилиндр 2 с двусторонним штоком одинакового диаметра ( $d_1=d_2$ ) при давлении масла в рабочей полости  $P$  и противодавлении в сливной полости  $P_{пр}=0,1$  МПа развивает тяговое усилие  $F$ . Уплотнение поршня и штока в гидроцилиндре манжетное. Насос 4 при вращении собственного приводного вала с частотой  $n_n$  развивает подачу  $Q_n$ . Определить пределы регулирования скорости движения поршня гидроцилиндра при изменении скорости вращения приводного вала насоса 4 от 1000 до 2000 об/мин. Принять  $\eta_M=0,97$ .



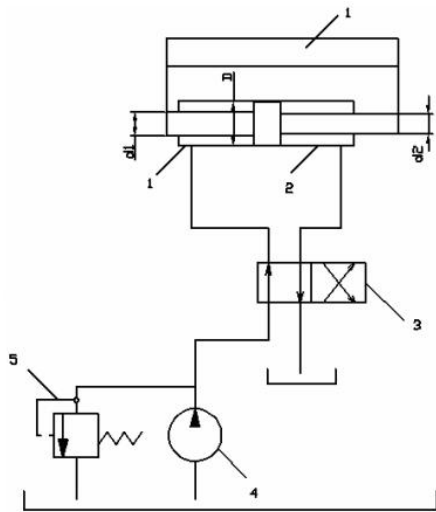

6. В объемном гидроприводе насос 5 развивает давление  $p_n$  и постоянную подачу  $Q_n$ . Уплотнение поршня диаметром  $D$  и штока диаметром  $d$  в гидроцилиндре 1 манжетное. Пренебрегая утечками масла в обратном гидроклапане 2 и гидрораспределителе 4, определить минимальное и максимальные значения потери мощности из-за слива масла через переливной гидроклапан 6, если расход масла через гидродроссель 3 настраивается в пределах от 4 до 20 л/мин

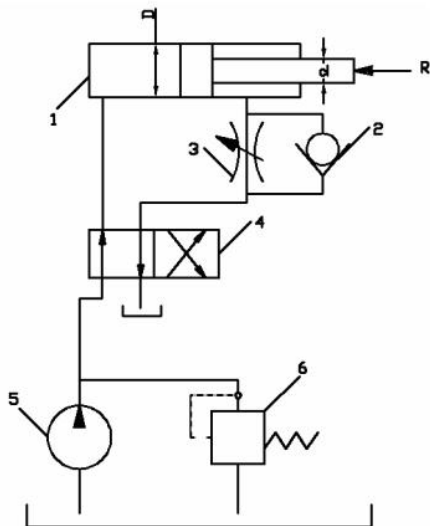

7. В левой полости гидроцилиндра 1 рабочее давление  $p$ . Диаметр гидроцилиндра  $D$ , диаметр штока  $d$ . Уплотнение поршня и штока в гидроцилиндре – манжетное. Противодействие в правой полости гидроцилиндра  $p_{пр}$ . Насос 5 развивает подачу  $Q_n=12$ л/мин. Падение (потеря) давления в напорной гидрوليнии  $\Delta p_r$ . Определить при движении поршня вправо общий КПД объемного гидропривода, если известны утечка масла через гидроклапан 4  $\Delta Q$  и общий КПД  $\eta_n$ .

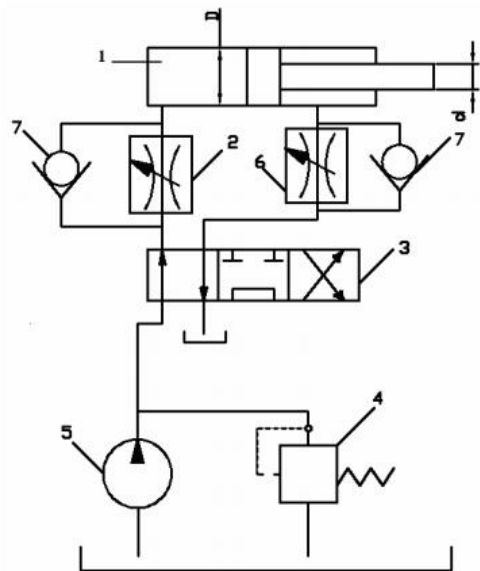

8. В объемном гидроприводе поршень гидроцилиндра 1 диаметром  $D_1$  движется вправо со скоростью  $v_1$ , а поршень гидроцилиндра 2  $D_2$  движется вправо со скоростью  $v_2$ . Уплотнение поршня в каждом гидроцилиндре манжетное. Утечка масла в гидроаппаратуре составляет  $\Delta Q$ . Определить подачу, развиваемую насосом 4.

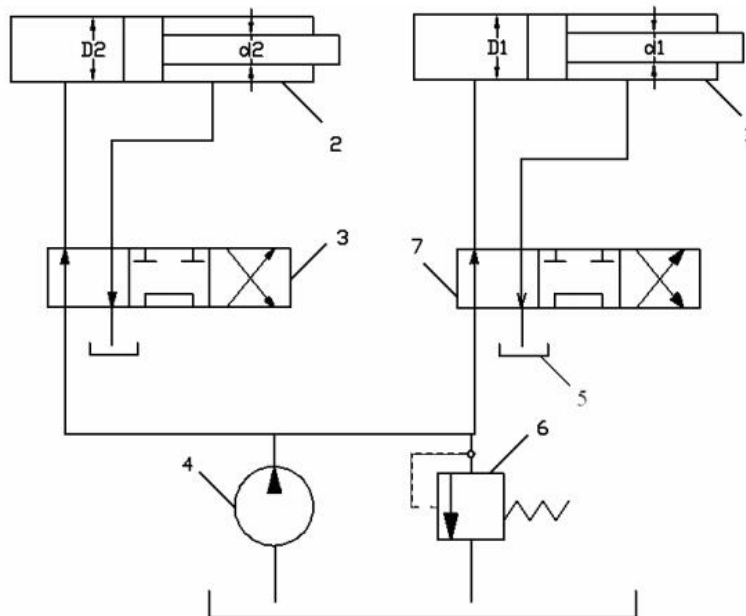

9. В объемном гидроприводе используется гидромотор 1 с рабочим объемом  $q_0$  и гидроцилиндр 2 диаметром  $D$ . Уплотнение поршня в гидроцилиндре манжетное. С учетом суммарной утечки масла в гидроаппаратуре в количестве  $\Delta Q$  определить, какую подачу создает насос 4, когда выходной вал гидромотора вращается со скоростью  $n$ , а поршень гидроцилиндра перемещается со скоростью  $v$ . Объемный КПД гидромотора  $\eta_{об}$ .

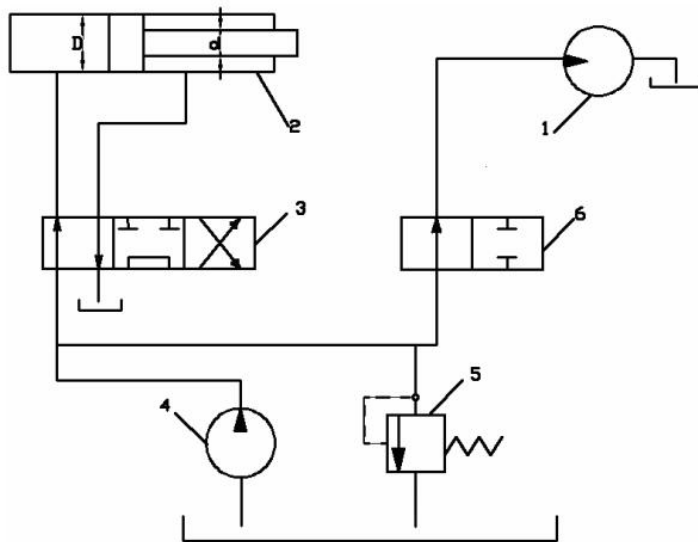

10. В процессе гидравлического испытания пневмогидроаккумулятора 1 емкостью  $V$  из открытого бака 3 насосом 2 подан объем  $V_1$  минерального масла с модулем упругости  $E$ . Пренебрегая деформацией металла гидроаккумулятора и утечкой масла в гидросистеме, определить, до какой величины повысилось избыточное давление масла в гидроаккумуляторе в результате гидравлического испытания.

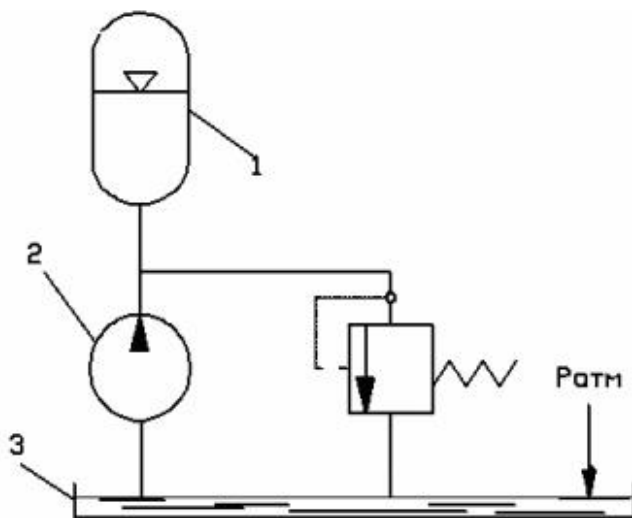

11. Гидравлическое реле выдержки времени с диаметром  $D$  поршня 2 срабатывает при перемещении штока 1 вверх на длину  $l$ . Определить, на пропуск какого расхода масла необходимо настроить гидродроссель 3, чтобы реле сработало (выдало сигнал управления) через промежуток времени  $t$ . Утечкой масла в данном реле пренебречь.

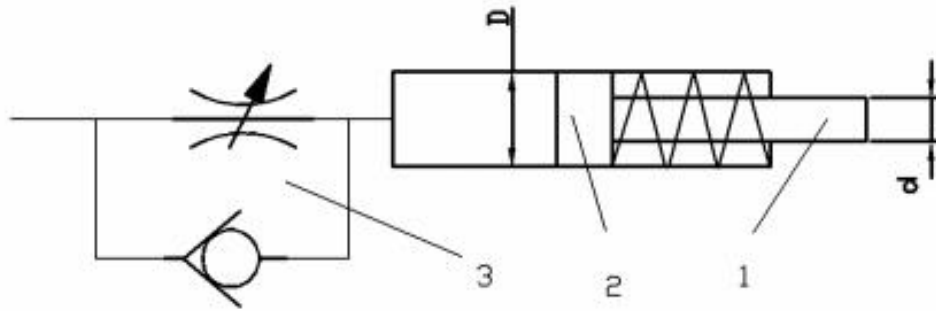

12. Ротор пластинчатого насоса получает вращение от асинхронного двигателя через клиноременную передачу, диаметры шкивов  $d_0 = 100 \text{ мм}$  и  $d = 160 \text{ мм}$ , частота вращения вала электродвигателя  $n_d$ , рабочий объем насоса  $q = 16 \text{ см}^3$ , давление на выходе из насоса  $P =$ , объемный КПД  $\eta_{об} = 0,95$ . Принять коэффициент проскальзывания клиноременной передачи  $\psi = 0,98$ ; общий КПД насоса  $\eta_n = 0,8$ ; КПД клиноременной передачи  $\eta_p = 0,95$  и КПД электродвигателя  $\eta_{э} = 0,87$ . Определить мощность, потребляемую электродвигателем.

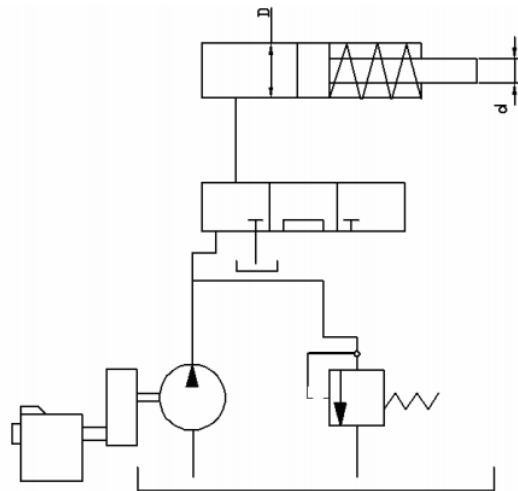

13. Подача насоса равна  $Q = 280 \text{ л/мин}$ . Рассчитать диаметры всасывающей, напорной и сливной гидролиний, принимая следующие расчетные скорости:  $V_1 = 0,6 \text{ м/с}$  – для всасывающей гидролинии;  $V_2 = 4 \text{ м/с}$  – для напорной гидролинии;  $V_3 = 1,4 \text{ м/с}$  – для сливной гидролинии.

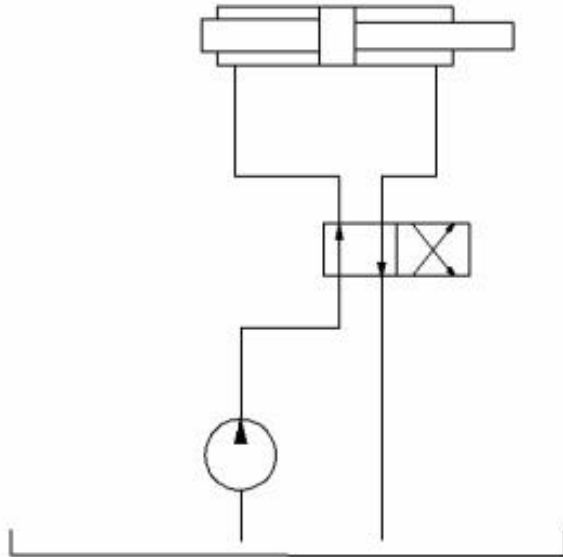

14. Определить конечную температуру воздуха пневмодвигателя при адиабатном расширении, если начальная температура  $20^{\circ}\text{C}$ , абсолютное давление сжатия  $0,6\text{ МПа}$ , а расширения  $0,4\text{ МПа}$ .
15. Определите теоретических расход четырехцилиндрового поршневого пневмомотора при частоте вращения  $700\text{ мин}^{-1}$ , если объем сжатого воздуха, перемещаемого одним поршнем за цикл, составляет  $0,5\text{ дм}^3$ , абсолютное давления сжатия  $0,6\text{ МПа}$ , давление выхлопа  $0,4\text{ МПа}$ , температура сжатого воздуха  $300\text{ К}$ .
16. Определите расход турбинного пневмодвигателя, если абсолютное давление сжатого воздуха  $0,5\text{ МПа}$ , а его температура  $20^{\circ}\text{C}$ . Двигатель имеет два сопла с насадками диаметром  $24\text{ мм}$ . Коэффициент расхода насадки  $0,92$ , коэффициент скорости  $0,95$
17. На рисунке показана расчетная схема магистрального пневмопривода, содержащая вентиль 1 ( $\zeta_v = 5$ ), распределитель 2 ( $\zeta_p = 12$ ) и пневмоцилиндр с поршнем 3. Диаметр поршня  $D_p = 100\text{ мм}$ . Сила полезного сопротивления, приложенная к поршню,  $F = 0,8\text{ кН}$ . Общая длина труб диаметром  $D = 10\text{ мм}$  составляет  $l = 20\text{ м}$ , эквивалентная шероховатость труб  $\Delta\epsilon = 0,01\text{ мм}$ . Температура воздуха  $20^{\circ}\text{C}$ ; подводимое давление  $p_0 = 0,63\text{ МПа}$ . Определим скорость перемещения поршня  $V_p$ , пренебрегая

силами трения. Из уравнения расхода ( $M_p$ ) 
$$V_p = \frac{M_p}{\rho \omega_p}$$
, где  $\omega_p$  - площадь поршня,  $\rho$  - плотность воздуха в поршневой полости.

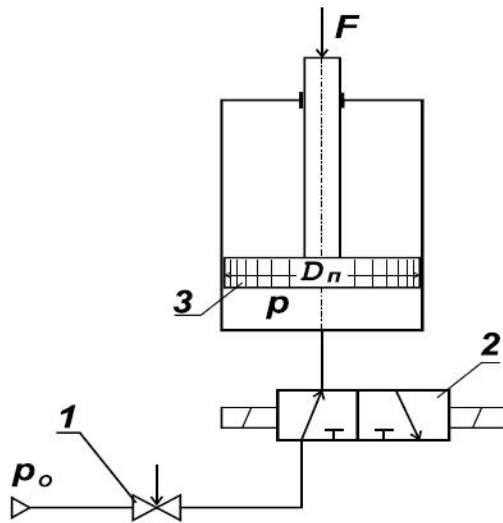

18. На рисунке показана система турбонаддува двигателя внутреннего сгорания. Проходя последовательно через фильтр 2, компрессор 4 и охладитель 6 воздух попадает в двигатель внутреннего сгорания. Выхлопные газы, направляемые на выход, проходят через пневматический двигатель 5, который приводится во вращение. Пневмодвигатель в свою очередь приводит во вращение компрессор 4, который имеет с ним общий вал. Определить теоретическую подачу компрессора, если его рабочий объем равен  $q$ , а частота вращения вала пневмодвигателя  $n$ .

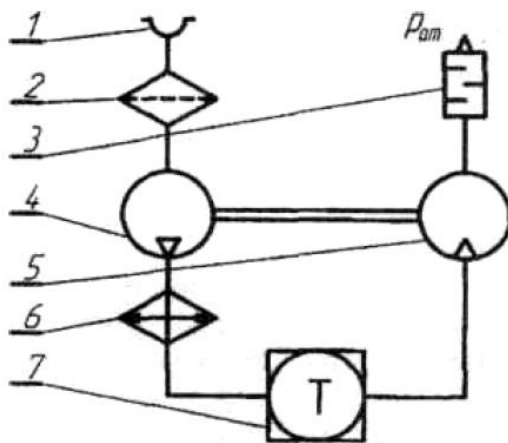

19. Выбрать проходное сечение элементов пневматической линии, состоящей из трубы длиной  $L_1 = L_{\text{с1}}$  и распределителя; как установлено динамическим расчетом, ее пропускная способность характеризуется величиной  $f_{\text{расч}}^3$
20. Требуется выбрать параметры привода одностороннего действия по следующим

данным  $v_{cp} = 0,25 \frac{м}{с}$   $P = 980 \text{ Н}$ ,  $S = 0,5 \text{ м}$ ,  $m = 10 \frac{кг \cdot с \cdot с^2}{м}$ ;  $p_m = 0,5 \text{ МПа}$ .

21. Определить диаметр цилиндра, а также параметры линий на входе и выходе по следующим данным:  $P_2 = 980 \text{ Н}$ ;  $m = 10 \frac{кг \cdot с \cdot с^2}{м}$ ;  $s = 0,6 \text{ м}$ ;  $p_m = 0,5 \text{ МПа}$ ; диапазон изменения скорости  $U_{cp} = 0,4 \dots 0,6 \text{ м/с}$ .
22. Определить тормозной путь  $x_T$  и время торможения привода, который нагружен силой  $P$  и должен переместить массу  $m$ ; на длину  $S$  со средней скоростью  $U_{cp}$ . Относительный вредный объем тормозной полости  $\xi_{от} = V_{jn}/F_s$  по конструктивным соображениям принимаем равным  $0,05$ .
23. Требуется переместить горизонтально массу  $m$ , т. е. груз весом  $P_T = mg$  на расстояние  $S$  с плавной остановкой в конце хода. По конструктивным соображениям эффективная площадь проходного сечения трубопроводов ограничена значением  $f$  (труба  $\frac{1}{2}$ " ) сила полезного сопротивления  $P_2$ . Выбрать параметры пневмопривода, работающего в режиме автоторможения, чтобы время перемещения  $t_s$  было минимальным.
24. . Определить параметры привода и положение тормозного золотника, если требуется переместить массу  $m$  на расстояние  $S$  за время  $t_s$ . Полная сила сопротивления  $P$ . Значения  $f_3$  ограничены теми же условиями:  $f^3 = f_{max}^3$ ,  $U \leq U_{max}$ ,  $U_{max}$ .
25. Определить, на сколько изменится время перемещения поршня двустороннего пневмопривода, если через отверстие ( $\Omega_{1-2} = 0,2$ ) в нем часть сжатого воздуха будет перетекать из рабочей полости в выхлопную. Исходные данные:  $N$ ;  $\Omega$ ,  $\chi$ ,  $\delta_a$ ;  $P_{2,1}^F$ .
26. Определить рабочее усилие, развиваемое мембранным приводом при перемещении центра мембраны на величину  $x$ . Исходные данные диаметр мембраны  $D_1$  диаметр шайбы  $D_2$ ; толщина ее  $h$ ; давление сжатого воздуха  $p_m$ , модуль упругости материала мембраны  $E$ , угол наклона образующей мембраны в начальном положении  $\nu$  ( $x_0 = 12 \text{ мм}$ ).

#### 4.2. Порядок выполнения.

1. Выполнить анализ задачи по своему варианту
2. Составление формул необходимых для решения задачи
3. Выбор переменных.
4. Составление чертежа привода.
5. Решение задачи.
6. Составление графика.

### 4.3. Оформление и порядок защиты

Отчет по самостоятельной работе должна включать следующие этапы:

1. Постановка задачи.
2. Анализ задачи.
3. Чертеж схемы
4. Выбор метода расчета.
5. Выбор параметров работ схемы.
6. Решение задачи.
7. Составление графиков.

Выполненное задание представляется преподавателю письменном виде.

Защита задания выполняется пояснениями о порядке выполнения. Преподавателем оцениваются пояснения студента и ответы на дополнительные вопросы.

### ЛИТЕРАТУРА

1. Суслов Н. М., Лагунова Ю. А. Объемные гидравлические машины гидро- и пневмоприводов: учебное пособие. Екатеринбург: Изд-во УГГУ, 2010. 346 с
2. Суслов Н. М., Чиркова А. А. Проектирование и расчет объемного гидропривода: учебное пособие. Екатеринбург: Изд-во УГГУ, 2017. 78 с.
3. Суслов Н. М., Лагунова Ю. А. Гидравлика, гидро- и пневмопривод: учебное пособие. Екатеринбург: Изд-во УГГУ, 2017. 62 с.
4. Суслов Н. М., Лагунова Ю. А. Проектирование гидроцилиндров: учебное пособие. Екатеринбург: Изд-во УГГУ, 2001. 81 с.
5. Суслов Н. М. Испытание объемного насоса: методические указания по лабораторным работам и самостоятельной работе студентов по дисциплине "Гидравлика и гидропривод". Свердловск : Изд. СГИ, 1988. 17 с
6. Ковалевский В. Ф. : рис., табл. Теплообменные устройства и тепловые расчеты гидропривода горных машин. Москва : Недра, 1972. - 224 с.





## 1 ОБЩИЕ ПОЛОЖЕНИЯ

1.1 Оценочные материалы предназначены для выявления результатов освоения дисциплины и сформированности компетенций.

1.2 Оценочные материалы являются неотъемлемой частью методического обеспечения процедуры проведения текущего контроля успеваемости и промежуточной аттестации обучающихся, входят в состав комплекта документов ОПОП.

1.3 Формирование компетенций (с декомпозицией на когнитивные дескрипторы «знать», «уметь», «владеть») происходит в течение всего семестра в рамках различного вида занятий и самостоятельной работы.

1.4 Оценка результатов обучения и сформированности компетенций осуществляется в ходе текущего контроля успеваемости и промежуточной аттестации.

1.5 Оценка результатов обучения по дисциплине производится по традиционной четырехбалльной шкале: «отлично», «хорошо», «удовлетворительно», «неудовлетворительно» / «зачтено», «не зачтено».

Оценки «отлично» заслуживает обучающийся, обнаруживший всестороннее, систематическое и глубокое знание учебного материала, профессиональных терминов, понятий, категорий, теорий, умение свободно использовать профессиональную лексику, выполнять практические задания, предусмотренные программой, усвоивший основную литературу и знакомый с дополнительной литературой, рекомендованной программой.

Оценки «хорошо» заслуживает обучающийся, обнаруживший полное знание учебного материала, успешно выполняющий предусмотренные в программе практические задания, усвоивший основную литературу, рекомендованную в программе, показавший систематический характер знаний по дисциплине и способный к их самостоятельному пополнению и обновлению в ходе дальнейшей учебной работы и профессиональной деятельности.

Оценки «удовлетворительно» заслуживает обучающийся, обнаруживший знания основного учебного материала в объеме, необходимом для дальнейшей учебы и предстоящей работы по профессии, справляющийся с выполнением практических заданий, предусмотренных программой, знакомый с основной литературой, рекомендованной программой, допустивший погрешности в ответе и при выполнении заданий, но обладающий необходимыми знаниями для их устранения под руководством преподавателя.

Оценка «неудовлетворительно» выставляется обучающемуся, обнаружившему пробелы в знаниях основного учебного материала, допустившему принципиальные ошибки в выполнении предусмотренных программой практических заданий, который не может продолжить обучение или приступить к профессиональной деятельности по окончании образовательного учреждения без дополнительных занятий по соответствующей дисциплине.

1.6 По оценкам текущего контроля и промежуточной аттестации по сформулированным ниже критериям определяется оценка сформированности заявленных компетенций:

«отлично» - обучающийся продемонстрировал знания, умения и навыки, являющиеся результатами освоения компетенций по дисциплине (продвинутый показатель: максимально выраженные характеристики сформированности компетенций обучающихся);

«хорошо» - обучающийся продемонстрировал знания, умения и навыки, являющиеся результатами освоения компетенций по дисциплине (углубленный показатель: превышение минимальных характеристик сформированности компетенций обучающихся);

«удовлетворительно» - обучающийся продемонстрировал знания, умения и навыки, являющиеся результатами освоения компетенций по дисциплине (базовый показатель: минимальные характеристики сформированности компетенций);

«неудовлетворительно» - обучающийся продемонстрировал знания, умения и навыки, являющиеся результатами освоения компетенций по дисциплине (недостаточный: характеристики сформированности компетенций ниже базового).

«зачтено» - обучающийся продемонстрировал знания, умения и навыки, являющиеся результатами освоения компетенций по дисциплине (базовый: минимальные характеристики сформированности компетенций; углубленный: превышение минимальных характеристик сформированности компетенций обучающихся; продвинутый показатель: максимально выраженные характеристики сформированности компетенций обучающихся);

«не зачтено» - обучающийся продемонстрировал знания, умения и навыки, являющиеся результатами освоения компетенций по дисциплине (недостаточный показатель: характеристики сформированности компетенций ниже базового).

Показателями сформированности компетенций являются:

Полнота знаний - обучающийся знает теоретический материал, относящийся к компетенции, в т.ч. правила, последовательность, алгоритм выполнения действий, умений, может его воспроизвести (с разной степенью точности), ответить на уточняющие вопросы.

Наличие умений – обучающийся демонстрирует умения (с различной степенью самостоятельности), относящиеся к компетенции.

Наличие владения (владение знаниями и умениями, как готовность самостоятельного применения их, демонстрировать, осуществлять в различных ситуациях) – обучающийся осуществляет (демонстрирует) деятельность (способы деятельности).

1.7 Проверяемые данной дисциплиной компетенции и индикаторы их достижений определены в таблице.

Код и наименование компетенции	Код и наименование индикатора достижения компетенции	Результаты обучения	
1	2	3	
ПК-6 Способен работать с программными продуктами общего и специального назначения для моделирования горных машин и оборудования, реализовывать мероприятия по совершенствованию и повышению технического уровня техники, обеспечению конкурентоспособности горных машин и оборудования в современных экономических условиях	ПК-6.1 Работает в современных конструкторских пакетах и графических редакторах программного обеспечения для моделирования горных машин и оборудования; ПК-6.2 Реализовывает мероприятия по совершенствованию и повышению технического уровня техники; ПК-6.3 Владеет методикой расчета производительности и основных параметров горных машин и оборудования для обеспечения конкурентоспособности в современных экономических условиях	знать	возможности программных продуктов для применения их в профессиональной деятельности при создании и эксплуатации проектов объектов горной отрасли
		уметь	применять программные продукты в профессиональной деятельности при создании проектов и эксплуатации объектов горной отрасли;
		владеть	навыками применения программных продуктов в профессиональной деятельности при создании проектов и эксплуатации объектов горной отрасли; машин и оборудования
ПК-1 Способен разрабатывать техническую и нормативную документацию для машиностроительного производства, испытания, модернизации, эксплуатации, технического и сервисного обслуживания и ремонта горных машин и оборудования различного функционального назначения с учетом требований экологической и промышленной безопасности	ПК-1.1 Управляет жизненным циклом продукции машиностроения (горных машин и оборудования) на этапах проектирования и разработки конструкторской и технологической документации; ПК-1.2 Организует сервисную поддержку и управляет реновационными технологиями производства продукции машиностроения (горных машин и оборудования); ПК-1.3 Читает конструкторскую и технологическую документацию, в том числе используя системы автоматизированного проектирования и системы автоматизированной технологической подготовки производства	знать	- этапы разработки технической и нормативной документации для объектов горного производства; - возможности пакетов программных продуктов для выполнения профессиональных задач
		уметь	- разрабатывать техническую и нормативную документацию для горного производства; - применять пакеты программных продуктов для выполнения профессиональных задач
		владеть	- навыками разработки технической и нормативной документации для горного производства; - возможности пакетов программных продуктов для выполнения профессиональных задач

## 1.8 Шкала и критерии оценивания результатов обучения и компетенций

Код и наименование индикатора достижения компетенций	<i>Шкала и критерии оценивания компетенции (демонстрация знаний, умений и навыков, являющихся результатом освоения компетенции)</i>			
	<i>Недостаточный (неудовл.)</i>	<i>Базовый (удовл.)</i>	<i>Углубленный (хор.)</i>	<i>Продвинутый (отл.)</i>
	<i>не зачтено</i>	<i>Зачтено</i>		
<p><b>Знание:</b></p> <ul style="list-style-type: none"> <li>- функциональные возможности компьютеров, используемых для профессиональной деятельности;</li> <li>- этапы разработки технической и нормативной документации для объектов горного производства;</li> <li>- возможности пакетов программных продуктов для выполнения профессиональных задач.</li> </ul>	<p><i>Не знает</i></p> <ul style="list-style-type: none"> <li>- функциональные возможности компьютеров, используемых для профессиональной деятельности;</li> <li>- этапы разработки технической и нормативной документации для объектов горного производства;</li> <li>- возможности пакетов программных продуктов для выполнения профессиональных задач.</li> </ul>	<p><i>Имеет представление</i></p> <ul style="list-style-type: none"> <li>- о функциональных возможностях компьютеров, используемых для профессиональной деятельности;</li> <li>- об этапах разработки технической и нормативной документации для объектов горного производства;</li> <li>- о возможности пакетов программных продуктов для выполнения профессиональных задач (<i>знание основного материала с рядом ошибок, исправленных с помощью извне</i>).</li> </ul>	<p><i>Знает</i></p> <ul style="list-style-type: none"> <li>- функциональные возможности компьютеров, используемых для профессиональной деятельности;</li> <li>- этапы разработки технической и нормативной документации для объектов горного производства;</li> <li>- возможности пакетов программных продуктов для выполнения профессиональных задач (<i>знание основного материала с рядом заметных погрешностей, исправляемых после указания на них извне</i>).</li> </ul>	<p><i>Знает и анализирует</i></p> <ul style="list-style-type: none"> <li>- функциональные возможности компьютеров, используемых для профессиональной деятельности;</li> <li>- этапы разработки технической и нормативной документации для объектов горного производства;</li> <li>- возможности пакетов программных продуктов для выполнения профессиональных задач (<i>знание основного материала без ошибок и погрешностей или с незначительными ошибками, самостоятельно исправляемыми</i>).</li> </ul>
<p><b>Умение:</b></p> <ul style="list-style-type: none"> <li>- применять компьютеры для решения задач профессиональной деятельности;</li> <li>- разрабатывать техническую и нормативную документацию для горного производства;</li> <li>- применять пакеты программных продуктов для выполнения профессиональных задач</li> </ul>	<p><i>Не имеет представления</i></p> <ul style="list-style-type: none"> <li>- применять компьютеры для решения задач профессиональной деятельности;</li> <li>- разрабатывать техническую и нормативную документацию для горного производства;</li> <li>- применять пакеты программных продуктов для выполнения профессиональных задач</li> </ul>	<p><i>Имеет представление</i></p> <ul style="list-style-type: none"> <li>- о применении компьютеров для решения задач профессиональной деятельности;</li> <li>- о технической и нормативной документации для горного производства;</li> <li>- о пакетах программных продуктов для выполнения профессиональных задач (<i>умение решать стандартные задачи с опорой на подсказки</i>)</li> </ul>	<p><i>Умеет</i></p> <ul style="list-style-type: none"> <li>для решения задач профессиональной деятельности;</li> <li>- разрабатывать техническую и нормативную документацию для горного производства;</li> <li>- применять пакеты программных продуктов для выполнения профессиональных задач (<i>умение решать стандартные задачи незначительными погрешностями</i>)</li> </ul>	<p><i>Критически анализирует</i></p> <ul style="list-style-type: none"> <li>- применение компьютеров для решения задач профессиональной деятельности;</li> <li>- этапы разработки технической и нормативной документации для горного производства;</li> <li>- пакеты программных продуктов для выполнения профессиональных задач (<i>умение решать стандартные и нестандартные задачи</i>)</li> </ul>
<p><b>Владение:</b></p> <ul style="list-style-type: none"> <li>- навыками применения программных продуктов в профессиональной деятельности при создании проектов и эксплуатации объектов горной</li> </ul>	<p><i>Не владеет навыками:</i></p> <ul style="list-style-type: none"> <li>- применения программных продуктов в профессиональной деятельности при создании проектов и эксплуатации объектов горной отрасли;</li> </ul>	<p><i>Владеет с опорой на подсказки навыками:</i></p> <ul style="list-style-type: none"> <li>- применения программных продуктов в профессиональной деятельности при создании проектов и эксплуатации объектов</li> </ul>	<p><i>Владеет с незначительными замечаниями</i></p> <ul style="list-style-type: none"> <li>- навыками применения программных продуктов в профессиональной деятельности при создании проектов и эксплуатации объектов</li> </ul>	<p><i>Владеет</i> навыками :</p> <ul style="list-style-type: none"> <li>- применения программных продуктов в профессиональной деятельности при создании проектов и эксплуатации объектов горной отрасли;</li> <li>- разработки техниче-</li> </ul>

<p>отрасли; ; - навыками разработки технической и нормативной документации для горного производства; - возможности пакетов программных продуктов для выполнения профессиональных задач.</p>	<p>- разработки технической и нормативной документации для горного производства; - работы в пакетах программных продуктов для выполнения профессиональных задач.</p>	<p>горной отрасли; - разработки технической и нормативной документации для горного производства; - работы в пакетах программных продуктов для выполнения профессиональных задач. <i>(наличие минимально необходимого множества навыков; выполняет действие в знакомой ситуации (по алгоритму, с опорой на подсказки)</i></p>	<p>тации объектов горной отрасли; - навыками разработки технической и нормативной документации для горного производства; - возможности пакетов программных продуктов для выполнения профессиональных задач. <i>(наличие большинства основных навыков, продемонстрированное в стандартных ситуациях; выполняет действие на практике, возможны незначительные ошибки, исправляемые самостоятельно)</i></p>	<p>ской и нормативной документации для горного производства; - работы в пакетах программных продуктов для выполнения профессиональных задач. <i>(наличие всех навыков, продемонстрированное в стандартных и нестандартных ситуациях; свободное выполнение, комментирование действия на практике, в различных ситуациях)</i></p>
---	--	--	--	---

	Пороговый	Базовый	Продвинутый
Знает	<p>- называет функциональные возможности компьютеров, используемых для профессиональной деятельности; - понимает этапы разработки технической и нормативной документации для объектов горного производства - понимает возможности пакетов программных продуктов для выполнения профессиональных задач</p>	<p>- оценивает функциональные возможности компьютеров, используемых для профессиональной деятельности; - раскрывает этапы разработки технической и нормативной документации для объектов горного производства - описывает возможности пакетов программных продуктов для выполнения профессиональных задач</p>	<p>- оценивает функциональные возможности компьютеров, используемых для профессиональной деятельности; - развивает этапы разработки технической и нормативной документации для объектов горного производства - оценивает возможности пакетов программных продуктов для выполнения профессиональных задач</p>
Умеет	<p>- понимает функциональные возможности компьютеров, используемых для профессиональной деятельности; - констатирует этапы разработки технической и нормативной документации для объектов горного производства</p>	<p>- применять компьютеры для решения задач профессиональной деятельности; - разрабатывать техническую и нормативную документацию для горного производства;</p>	<p>- владеет эффективными методами применения компьютеров для решения задач профессиональной деятельности; - разрабатывать техническую и нормативную документацию для горного производства;</p>
Владет	<p>- понимает этапы применения компьютеров для решения задач профессиональной деятельности; - понимает этапы разработки технической и нормативной документации для горного производства; -</p>	<p>- описывает приемы применения компьютеров для решения задач профессиональной деятельности; - умеет разрабатывать техническую и нормативную документацию для горного производства;</p>	<p>- развивает приемы применения компьютеров для решения задач профессиональной деятельности; - совершенствует приемы разработки технической и нормативной документации для горного производства;</p>

## 2. ТЕКУЩИЙ КОНТРОЛЬ

2.1 *Оценочные средства текущего контроля успеваемости:* опрос, практическое задание

2.2. *Система оценивания по оценочным средствам текущего контроля*

Оценочное средство и его описание	Балловая стоимость
<b>Опрос:</b> устный, письменный и/или компьютерный. Система заданий, позволяющая определить уровня знаний и умений обучающегося.	0-10
<b>Практическое задание:</b> Средство проверки умений применять полученные знания для решения задач определенного типа по теме или разделу. (5 шт)	0-10
Итого	60

2.3 *Оценка за опрос* определяется простым суммированием баллов:

Критерии оценки ответа на вопрос	Количество баллов
правильность ответа	4
всесторонность и глубина ответа (полнота)	3
наличие выводов	1
соблюдение норм литературной речи	1
владение профессиональной лексикой	1
Итого	10

8 баллов (85-100%) - оценка «отлично»

6 балла (70-84%) - оценка «хорошо»

4 балла (50-69%) - оценка «удовлетворительно»

0-3 балла (0-49%) - оценка «неудовлетворительно»

2.4 *Результаты текущего контроля* фиксируются преподавателем.

Для осуществления текущего контроля знаний, умений, владений обучающихся используется комплект оценочных средств

Оценивание выполнения практических заданий осуществляется следующим образом:

<i>Критерии оценки контрольной работы</i>	<i>Количество баллов</i>
Составление 3 D моделей деталей	0-2
Создание сборочных единиц	0-2
Расстановка позиций	0-1
Оформление спецификаций	0-1
Оформление рабочих чертежей	0-2
Оформление сборочных единиц	0-2
Итого	0-10

*Типовые практические задания и материалы*

: Создание 3D моделей деталей, сборочных единиц, оформление чертежей

Задание выполнить 3D модель детали для эскиза по рис. 1, самостоятельно создать 3D модель детали «Основание» для крепления опоры к фундаменту 4-мя болтами М16, расстояние между болтами 120x150, создать сборку этих двух деталей и скрепить болтами, шайбами и гайками, оформить рабочие и сборочные чертежи, создать спецификацию



Рис. 1. Опора

Порядок выполнения работы:

1. Создать 3D модель опоры
2. Создать 3D модель основания используя размеры 3-х отверстий опоры
3. Создать сборочную единицу из опоры и основания, скрепив их болтами с шайбами и гайками.
4. Расставить позиции
5. Оформить рабочие и сборочные чертежи
6. Оформить спецификацию
7. Оформить пояснительную записку

### 3 ПРОМЕЖУТОЧНЫЙ КОНТРОЛЬ

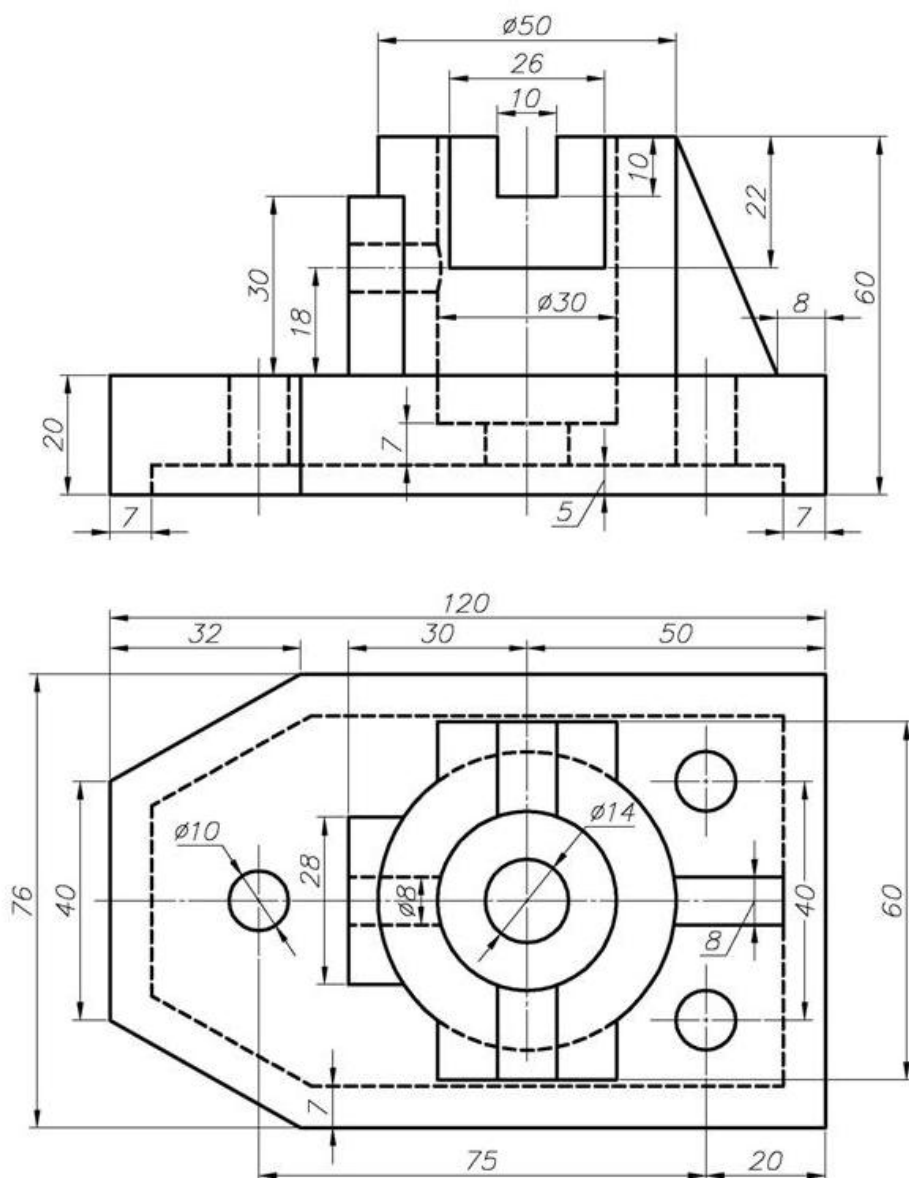
3.1 *Оценочные средства*: курсовая работа, экзамен

3.2 *Экзамен* и зачет по дисциплине проводится в письменной форме по билетам

Зачет проводится на 8-м семестре, экзамен на 9-м, проводятся по билетам выполнением на компьютере.

Билет на зачет включает в себя выполнение практического задания по созданию 3 D модели детали узла горного оборудования, создания сборочной единицы из выданных 3 D моделей деталей, оформления рабочего чертежа

Билет на экзамен включает в себя теоретический вопрос и практическое задание по разработке 3 D модели детали, создания сборочной единицы из выданных 3 D моделей деталей, оформления рабочего чертежа, проведения расчетов по определению напряжений.

Ответ на теоретический вопрос, требующий изложения, должен быть представлен в виде грамотно изложенного, связного текста, позволяющего проследить логику рассуждений, лежащих в основе сделанных выводов. Ответ, представляющий бессвязный набор определений и иных положений, рассматривается как неверный. Наличие в ответах любой грубой ошибки является основанием для снижения оценки. Оценка за письменный экзамен может быть снижена за небрежное оформление работы (недопустимые сокращения, зачеркивания, неразборчивый почерк).

При выполнении практико-ориентированного задания необходимо решить предлагаемую задачу.

На экзамене преподаватель может задать обучающемуся дополнительные и уточняющие вопросы. Дополнительные вопросы задаются помимо вопросов билета и связаны, как правило, с плохим ответом. Уточняющие вопросы задаются в рамках билета и направлены на уточнение мысли студента.

#### 3.3 Система оценивания по оценочным средствам промежуточной аттестации

Оценочное средство	Балловая стоимость
Курсовая работа	0-100 баллов
Теоретический вопрос	0-10 баллов
Практико-ориентированное задание	0-90 баллов

3.4 *Оценивание выполнения и защиты курсовой работы* осуществляется следующим образом:

Критерии оценки работы	Количество баллов
Правильность расчетов и выбора стандартных значений	0-5
Составление 3 D моделей деталей	0-20
Создание сборочных единиц	0-20
Расстановка позиций	0-5
Оформление спецификаций	0-5
Оформление рабочих чертежей	0-20
Оформление сборочных единиц	0-20
Защита курсовой работы (использование презентаций, качество защиты)	0-5
Итого	0-100

90-100 баллов (90-100%) - оценка «отлично»

70-89 баллов (70-89%) - оценка «хорошо»



50-69 баллов (50-69%) - оценка «удовлетворительно»

0-49 баллов (0-49%) - оценка «неудовлетворительно».

3.5 Оценка за ответ на теоретический вопрос определяется простым суммированием баллов:

Критерии оценки ответа на вопрос	Количество баллов
Полнота и последовательность ответа	0-2
Степень использования и понимания научных, нормативных источников	0-2
Умение анализировать материал	0-1
Соблюдение норм литературной речи	0-3
Владение профессиональной лексикой	0-2
Итого	0-10

3.6 Оценивание практико-ориентированного задания на экзамене осуществляется следующим образом:

Критерии оценки работы	Количество баллов
Составление 3 D моделей деталей	0-20
Создание сборочных единиц	0-20
Расстановка позиций	0-5
Оформление спецификаций	0-5
Оформление рабочих чертежей	0-20
Выполнение расчетов напряжений и подбор сечений на экзамене	0-20
Итого	0-90

3.7 Количество баллов за промежуточную аттестацию на экзамене :

90-100 баллов (90-100%) - оценка «отлично»

70-89 баллов (70-89%) - оценка «хорошо»

50-69 баллов (50-69%) - оценка «удовлетворительно»

0-49 баллов (0-49%) - оценка «неудовлетворительно».

**Для промежуточной аттестации в виде зачета:**

35 - 70 баллов (50% - 100 %) – оценка «зачтено»

0-34 балла и менее (0-49%) – оценка «не зачтено».

Для осуществления промежуточной аттестации обучающихся используется комплект оценочных средств по дисциплине (приложение 2).

### 3.8. Типовые практические задания

1. В конструкторском пакете Компас 3D создать модель детали и ее чертеж

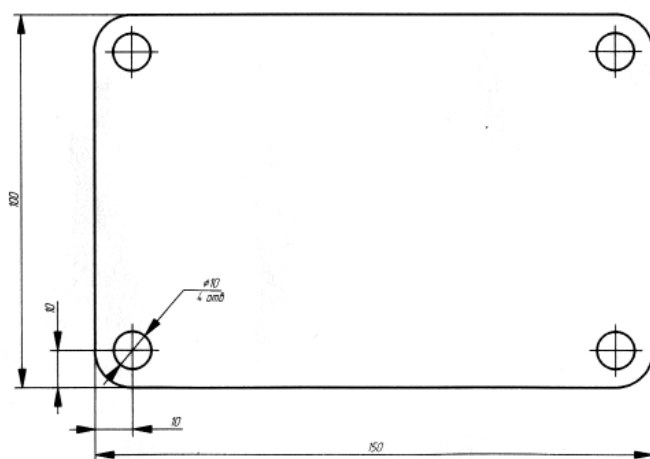
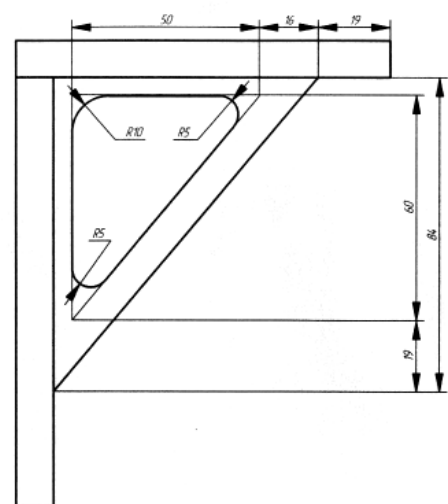
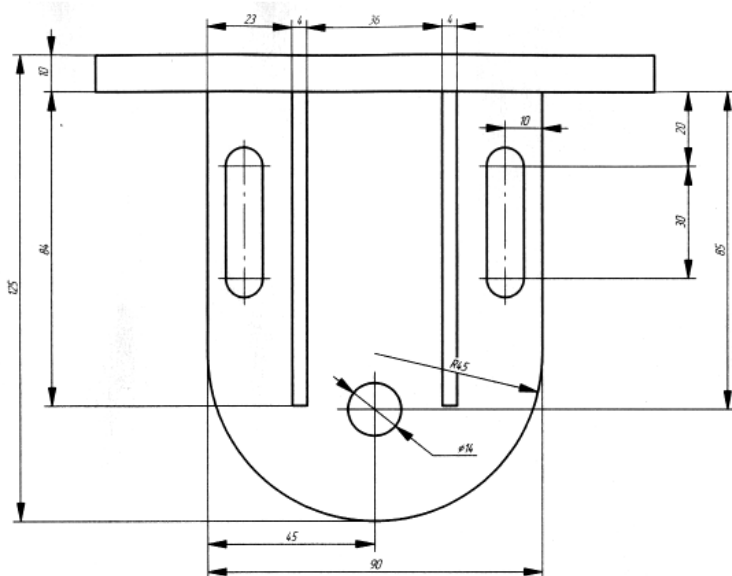

*Примерные теоретические вопросы для проверки знаний на зачете*

1. Опишите алгоритм создания детали
2. Какие ограничения применяются при создании эскизов

*Примерные теоретические вопросы для экзамена*

1. Опишите алгоритм выполнения прочностных расчетов.
2. Приведите типы конечных элементов
3. Порядок подбора сечений для металлоконструкций

*Примерные практические задания для проверки полученных знаний на экзамене:*

1. В конструкторском пакете Компас 3D создать модель детали и ее чертеж, добавить ось и выполнить сборку
2. Передать созданную сборку в APM WinMachine, нагрузить по оси равномерно-распределенной нагрузкой 20 кН, определить напряжение и коэффициент запаса для стали 3 сп

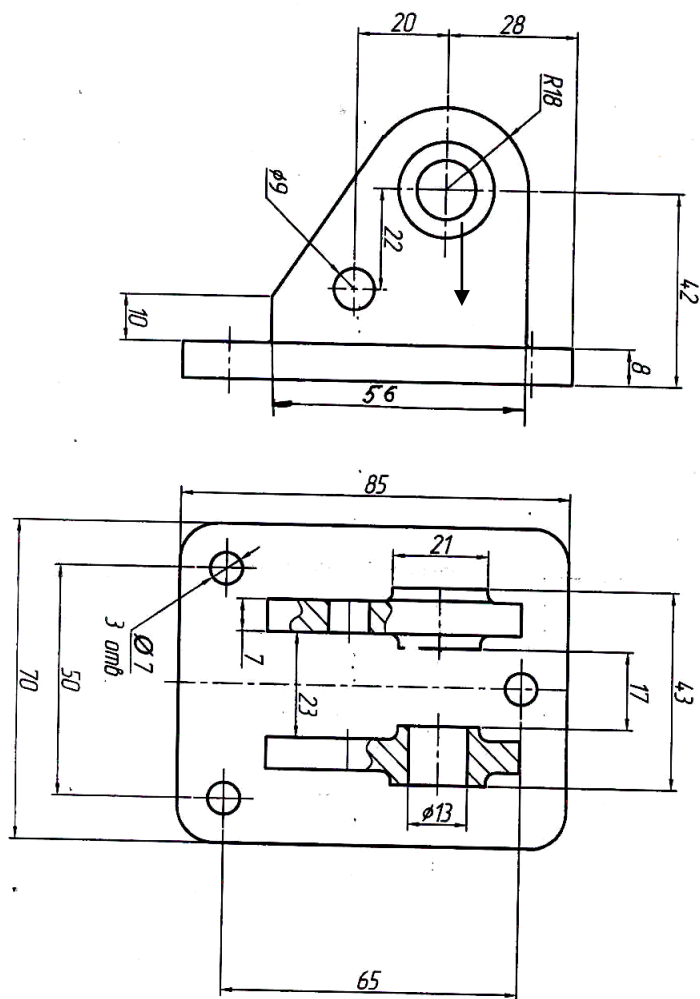

### 3.11. Методические материалы, определяющие процедуры оценивания знаний, умений, владений (опыта деятельности), характеризующие формирование компетенций

Ознакомление обучающихся с процедурой и алгоритмом оценивания (в течение первой недели начала изучения дисциплины).

Проведение предварительных консультаций.

Проверка ответов на задания письменного экзамена.

Сообщение результатов оценивания обучающимся.

Оформление необходимой документации.

Экзамен – форма контроля промежуточной аттестации, в результате которого обучающийся получает оценку по четырехбальной шкале: «отлично», «хорошо», «удовлетворительно», «неудовлетворительно»

Экзамен проводится по расписанию.

Цель экзамена – завершить курс изучения дисциплины, проверить сложившуюся у обучающегося систему знаний, понятий, отметить степень полученных знаний, определить сформированность компетенций.

Экзамен подводит итог знаний, умений и навыков обучающихся по дисциплине, всей учебной работы по данному предмету.

При подготовке к экзамену прежде всего необходимо запоминать определение каждого понятия, так как именно в нем фиксируются признаки, показывающие его сущность и позволяющие

отличать данную категорию от других. В процессе заучивания определений конкретных понятий обучающийся «наращивает» знания. Дисциплина имеет свою систему понятий, и обучающийся через запоминание конкретной учебной информации приобщается к данной системе, «поднимается» до ее уровня, говорит на ее языке (не пытаясь объяснить суть той или иной категории с помощью обыденных слов).

Однако преподаватель на экзамене проверяет не столько уровень запоминания учебного материала, сколько то, как обучающийся понимает те или иные категории и реальные проблемы, как умеет мыслить, аргументировать, отстаивать определенную позицию, объяснять заученную дефиницию, применять полученные знания для решения практических профессиональных задач.

Таким образом, необходимо разумно сочетать запоминание и понимание, простое воспроизводство учебной информации и работу мысли.

Для того чтобы быть уверенным на экзамене, необходимо ответы на наиболее трудные, с точки зрения обучающегося, вопросы подготовить заранее и тезисно записать. Запись включает дополнительные ресурсы памяти.

К экзамену по дисциплине необходимо начинать готовиться с первой лекции, практического занятия, так как материал, набираемый памятью постепенно, неоднократно подвергавшийся обсуждению, образует качественные знания, формирует необходимые компетенции.

При подготовке к экзамену следует пользоваться конспектами лекций и учебниками.

Экзамен проводится в письменной форме путем выполнения экзаменационного задания.

На подготовку к ответу обучающегося дается 120 минут.

При опоздании к началу письменного экзамена обучающийся на экзамен не допускается. Использование средств связи, «шпаргалок», подсказок на экзамене является основанием для удаления обучающегося с экзамена, а в экзаменационной ведомости проставляется оценка «неудовлетворительно».

Для подготовки к экзамену в письменной форме обучающийся должен иметь лист (несколько листов) формата А-4.

Лист (листы) формата А-4, на котором будет выполняться экзаменационное задание, должен быть подписан обучающимся в начале работы в правом верхнем углу. Здесь следует указать:

- Ф. И. О. обучающегося;
- группу, курс
- дату выполнения работы
- название дисциплины.

Страницы листов с ответами должны быть пронумерованы.

Проверка письменных работ осуществляется преподавателем, проводившим экзамен, в течение 3-х рабочих дней после его проведения. Результаты письменного экзамена объявляются путем выдачи копии экзаменационной ведомости старосте группы, объявляются в процессе проведения экзамена после ответа обучающегося.

Экзамен может проводиться с использованием технических средств обучения.

**УТВЕРЖДАЮ**  
Зав.кафедрой ГМК  
\_\_\_\_\_ Н.М.Суслов

**КОМПЛЕКТ ОЦЕНОЧНЫХ СРЕДСТВ  
ДЛЯ ТЕКУЩЕГО КОНТРОЛЯ**

**Б1.В.06 КОМПЬЮТЕРНЫЕ ТЕХНОЛОГИИ  
В ПРОЕКТИРОВАНИИ**

Специальность  
*21.05.04 Горное дело*

Специализация  
*Горные машины и оборудование*

Квалификация выпускника: **горный инженер**

Автор: Шестаков В.С., канд. техн. наук, профессор

Одобен на заседании кафедры  
горных машин и комплексов  
\_\_\_\_\_

Протокол № 2 от 09.10.2020

\_\_\_\_\_

*(Дата)*

Екатеринбург  
2020

<i>Оценочное средство</i>	<i>Оцениваемые компетенции</i>	<i>Составляющая компетенции, подлежащая оцениванию</i>
Опрос	ПК-1, ПК-6	знания
Курсовая работа	ПК-1, ПК-6	Знания, умения, навыки
Практическое задание к экзаменационному билету	ПК-1, ПК-6	Знания, умения, навыки
Теоретический вопрос к экзаменационному билету	ПК-1, ПК-6	Знания

## ТЕОРЕТИЧЕСКИЕ ВОПРОСЫ

### Дисциплина **КОМПЬЮТЕРНЫЕ ТЕХНОЛОГИИ В ПРОЕКТИРОВАНИИ**

Теоретические вопросы, направленные на оценку знаний, формирующих компетенции ПК-1, ПК-6

1. Дайте характеристику системы *Компас*.
2. В чем заключается параметризация моделей?
3. Объясните разницу параметрических систем и непараметрических.
4. Какие документы создаются в системе *Компас*?
5. Каким образом выполняются чертежи создаваемых объектов?
6. Какие чертежные стандарты поддерживаются системой?
7. В чем заключается принцип ассоциативности чертежей с 3D моделями?
8. С какими системами совместима система *Компас*?
9. Приведите последовательность создания детали.
10. Каким образом внести изменения в созданную деталь?
11. Как изменить размер детали?
12. В чем суть восходящего и нисходящего проектирования?
13. Какие имеются особенности пакетов трехмерного параметрического моделирования по сравнению с непараметрическими плоскими пакетами?
14. Укажите, где должна располагаться исходная точка в симметричных деталях?
15. Каким образом создаются в модели детали одинаковые элементы?
16. Каковы преимущества использования инструментов зеркального отражения и образования массивов по сравнению с самостоятельным использованием объектов эскиза?
17. Какая информация выводится в строке состояния?
18. Какие действия выполняются при создании нового документа?
19. Какие используются наименования в моделях элементов *Компас*?
20. Как отображаются пояснения к кнопкам?
21. Назначение и отображение исходной точки эскиза.

22. Какая информация выводится указателем курсора при выполнении действия в эскизе?
23. Как выполняется управление видом изображения на экране?
24. Как переместить объект эскиза?
25. Для чего нужны размеры?
26. Каким образом добавляется уравнение между параметрами?
27. Как связать размеры уравнением?
28. Каким образом отразить на экране наименования размеров?
29. С чего начинается процесс создания детали?
30. Каким образом происходит образование элемента детали?
31. Что требуется выполнить для редактирования эскиза?
32. Какие инструменты используются при создании эскиза?
33. Назначение объекта «Осевая линия».
34. Поясните назначение и порядок использования инструмента эскиза «Спроецировать объект».
35. Назначение и порядок использования зеркального отражения в эскизах.
36. Назначение и порядок использования круговых массивов.
37. Назначение и порядок использования линейных массивов.
38. Назначение и порядок использования скруглений.
39. Назначение и порядок использования фасок.
40. Назначение и порядок использования инструмента «Усечь кривую».
41. Назначение и порядок использования инструмента «Удлинить».
42. Какие требования по контурам должны соблюдаться при создании эскизов?
43. Приведите примеры использования в эскизах незамкнутых контуров.
44. Какую роль в эскизах играют размеры?
45. Как устанавливаются ограничения между параметрами, имеющими одинаковые численные значения?
46. Каким образом задаются уравнения между размерами?
47. Назначение ограничений.
48. Назовите основные ограничения, используемые в эскизах.
49. Перечислите основные элементы образования деталей.
50. Каким образом создаются новые плоскости?
51. Что может быть использовано для задания плоскости?
52. Как провести плоскость касательно цилиндрической поверхности?
53. Какие рекомендации для создания симметричных деталей?
54. Какие детали могут быть созданы построением элементов по сечениям?



55. Как создаются детали по сечениям?
56. Какие детали создаются смещением эскиза по траектории?
57. Как создаются детали по траектории?
58. Как создаются детали с элементами «зеркальное отражение»?
59. Как создаются детали при использовании круговых массивов?
60. Как создаются детали при использовании линейных массивов?
61. Как создаются пружины?
62. Из каких элементов состоит сборка?
63. Дайте рекомендации по выбору и вставке первого элемента сборки.
64. Как выполняется соединение деталей в сборках?
65. Какие имеются виды сопряжений?
66. Какие элементы используются для задания сопряжений?
67. Как выполняется вставка в сборках нескольких одинаковых элементов?
68. Назначение и способ применения зеркального отражения компонентов.
69. Как выполняется редактирование сопряжений?
70. Назначение и порядок использования линейных массивов.
71. Назначение и порядок использования круговых массивов.
72. Как выполняется контроль при создании сборок?
73. Как можно изменить размеры компонентов сборки?
74. Опишите способы формирования сборок.
75. Какие действия можно проводить с компонентами сборки?
76. Как можно изменить форму компонентов по их соединению в сборке?
77. Как задается цвет компонентам сборки?
78. Для каких целей и каким образом создается сборка с разнесенными частями?
79. Назначение слоев в чертежах.
80. Порядок создания слоев.
81. Где расположены кнопки задания команд при работе с чертежами?
82. Перечислите виды чертежа.
83. Опишите способы вставки на чертеж стандартных видов.
84. Как создаются проекционные виды?
85. Как создаются вспомогательные виды?
86. Как создаются разрезы?
87. Какие объекты можно использовать при создании линий сечения?
88. Как создаются местные виды?
89. Как создаются виды с разрывами?

90. Как соединить половину вида с половиной разреза?
91. Какие действия можно выполнить, используя окно параметров?
92. Как перенести размеры с детали на чертеж?
93. Как дополнить размер допусками?
94. Возможно ли изменить масштаб отдельного вида?
95. Что такое местный разрез и как его построить?
96. Опишите процедуру вставки размеров в чертеж.
97. Чем размеры, вставленные в некоторый вид как элементы модели, отличаются от справочных размеров?
98. Как выполняется вывод на принтер или плоттер созданного чертежа?

*Критерии оценивания:*

<i>Критерии оценки ответа на вопрос</i>	<i>Количество баллов</i>
Полнота и последовательность ответа	0-2
Степень использования и понимания научных, нормативных источников	0-2
Умение анализировать материал	0-1
Соблюдение норм литературной речи	0-3
Владение профессиональной лексикой	0-2
Итого	0-10

*Критерии оценки:*

Оценка «отлично» выставляется обучающемуся, если работа оформлена аккуратно, в соответствии с требованиями; методика решения задач правильная и все действия обоснованы; все расчеты выполнены верно; ответ полный, имеется вывод по задаче, материал изложен профессиональным языком, логично – 9-10 баллов.

Оценка «хорошо» выставляется обучающемуся, если работа оформлена аккуратно, с незначительными замечаниями (отступлениями от требований); методика решения задач правильная и все действия обоснованы; в расчетах имеются ошибки; ответ полный, имеется вывод по задаче или его нет, материал изложен профессиональным языком, логично – 7-8 баллов.

Оценка «удовлетворительно» выставляется обучающемуся, если работа оформлена с существенными замечаниями (отступлениями от установленных требований); методика решения задач правильная, однако действия не обоснованы; в расчетах имеются ошибки; ответ неполный, не имеет вывода по задаче, материал изложен без использования профессиональной терминологии, логично – 5-6 баллов.

Оценка «неудовлетворительно» выставляется обучающемуся, если работа оформлена неаккуратно, со значительными отступлениями от требований; методика решения задач не правильная и (или) действия не обоснованы; ответ полный или неполный, нет вывода по задаче, материал изложен без использования профессиональной терминологии, нелогично – 0-4 балла.

Авторы: \_\_\_\_\_ Шестаков В.С., профессор, к.т.н.  
(подпись)

## КУРСОВАЯ РАБОТА

### Дисциплина КОМПЬЮТЕРНЫЕ ТЕХНОЛОГИИ В ПРОЕКТИРОВАНИИ

Теоретические вопросы, направленные на оценку знаний, формирующих компетенции ПК-1, ПК-6

Задание к курсовой работе по дисциплине «Компьютерные технологии в проектировании» студенту группы \_\_\_\_\_

Определить параметры гидроцилиндра, используя конструкторский пакет Компас 3D разработать проект гидроцилиндра.

Расчетная схема по заданиям приведена на рис. 1.



Рис. 1. Расчетная схема



Исходные данные

Вариант	Усилие $F$ , Н	$L_{AB}$ , м	$L_{AC}$ , м	Угол поворота балансира $\Delta\beta$ , град	Давление $P$ , МПа	Допустимое напряжение штока, МПа
1	10000	2	1	15	16	120
2	20000	2	1	20	16	120
3	30000	2	1	18	16	120
4	10000	3	1	15	16	120
5	20000	3	1	18	16	120
6	30000	3	1	20	16	120
7	50000	3	1	15	16	120
8	50000	4	1	15	16	120
9	50000	4	1	15	32	120
10	30000	4	1	20	32	120
11	40000	4	1	18	32	120

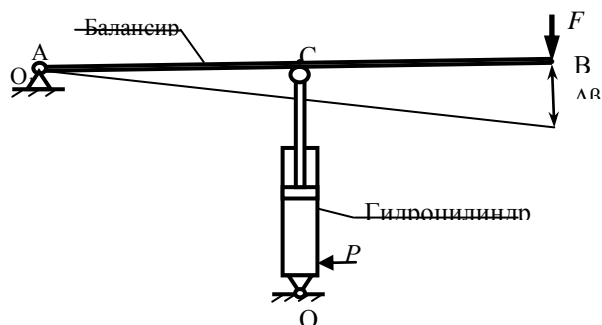
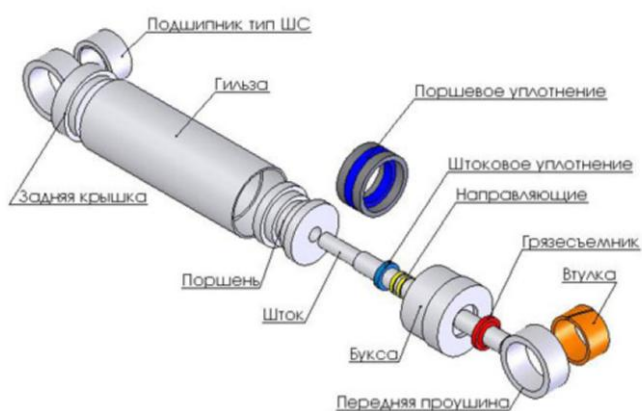
12	20000	4	1	18	32	120
13	100000	4	1	15	32	120
14	50000	3	1	15	32	120
15	150000	3	1	15	32	120
16	100000	3	1	15	32	120
17	120000	3	1	15	32	120
18	180000	4	1	15	32	120
19	100000	4	1	18	32	120
20	80000	4	1	15	32	120
21	50000	4	1	20	10	120
22	40000	4	1	15	10	120
23	30000	4	1	10	10	120
24	20000	4	1	15	10	120
25	10000	4	1	15	10	120

### Порядок выполнения.

1. Выполнить расчет параметров



Рис. 2. Схема к расчету усилия на штоке гидроцилиндра

Усилие на штоке гидроцилиндра определяется по условию равновесия – сумма моментов относительно опоры А равна нулю

$$\sum M_A = 0, \text{ т.е. } F_{\text{шт}} \cdot L_{AC} - F \cdot L_{AB} = 0.$$

Откуда

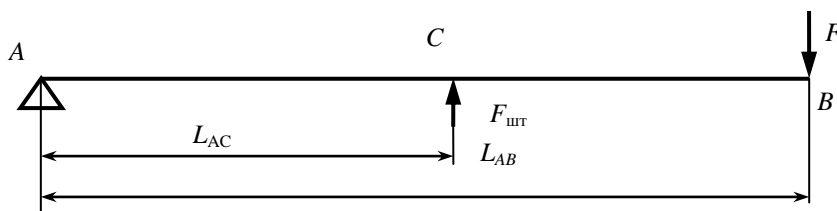
$$F_{\text{шт}} = \frac{F \cdot L_{AB}}{L_{AC}}$$

Площадь поршня по заданному давлению

$$S_{\text{п}} = F_{\text{шт}}/P$$

Диаметр поршня

$$D_{\text{п}} = \sqrt{4 \cdot S_{\text{п}}/\pi}$$

Площадь штока определяется по условию прочности. При работе штока на сжатие площадь штока определяется по формуле

$$S_{\text{шт}} = F_{\text{шт}}/[\sigma]$$

Диаметр штока

$$d_{\text{шт}} = \sqrt{4 \cdot S_{\text{шт}}/\pi}$$

Ход штока

$$\Delta x = 2L_{AC} \sin (\Delta\beta/2)$$

2. Диаметры поршней и штоков округлить до стандартных значений [1,2].
3. По стандартным значениям спроектировать гидроцилиндр. Возможные исполнения гидроцилиндров приведены [1], [2]. В курсовой работе может быть разработана собственная конструкция гидроцилиндра.

4. Проектирование должно быть выполнено с использованием конструкторских пакетов Компас 3D или SolidWorks. Проект должен включать все детали, сборки, рабочие и сборочные чертежи, спецификации, пояснительную записку.

#### Литература

1. Анурьев В.И. Справочник конструктора-машиностроителя. В 3-х т. Т.3. М.Машиностроение, 2010.- 864 с
2. Суслов Н. М., Лагунова Ю. А. Объемные гидравлические машины гидро- и пневмоприводов: учебное пособие / Н.М. Суслов, Ю.А. Лагунова; Уральский государственный горный университет. - Екатеринбург: Изд-во УГГУ, 2009. – 328с.

Оценивание практико-ориентированного задания осуществляется следующим образом:

<i>Критерии оценки практико-ориентированного задания</i>	<i>Количество баллов</i>
Выполнение расчетов и использование стандартных значений	0-5
Разработка 3D моделей деталей	0-20
Составление сборочных единиц	0-10
Оформление спецификаций	0-5
Оформление рабочих чертежей	0-10
Оформление сборочных чертежей	0-10
Оформление пояснительной записки	0-2
Итого	0-60

53-60 баллов (90-100%) - оценка «отлично»

39-52 баллов (70-89%) - оценка «хорошо»

25-38 баллов (50-69%) - оценка «удовлетворительно»

0-24 баллов (0-49%) - оценка «неудовлетворительно».

Авторы: \_\_\_\_\_ Шестаков В.С., профессор, к.т.н.

**МИНИСТЕРСТВО ОБРАЗОВАНИЯ И НАУКИ РОССИЙСКОЙ ФЕДЕРАЦИИ**

**ФГБОУ ВО «УРАЛЬСКИЙ ГОСУДАРСТВЕННЫЙ ГОРНЫЙ  
УНИВЕРСИТЕТ»**

**Кафедра горных машин и комплексов**

УТВЕРЖДАЮ

Зав.кафедрой д.т.н., профессор  
Н.М.Суслов

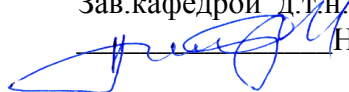

**ДИСЦИПЛИНА  
КОМПЬЮТЕРНЫЕ ТЕХНОЛОГИИ В ПРОЕКТИРОВАНИИ**

**БИЛЕТЫ**

форма обучения: очная, заочная

промежуточная аттестация: зачет

МИНИСТЕРСТВО ОБРАЗОВАНИЯ И НАУКИ РОССИЙСКОЙ ФЕДЕРАЦИИ

ФГБОУ ВО «УРАЛЬСКИЙ ГОСУДАРСТВЕННЫЙ ГОРНЫЙ  
УНИВЕРСИТЕТ»

Кафедра горных машин и комплексов

УТВЕРЖДАЮ

Зав.кафедрой д.т.н., профессор  
Н.М.Суслов

**ДИСЦИПЛИНА  
КОМПЬЮТЕРНЫЕ ТЕХНОЛОГИИ В ПРОЕКТИРОВАНИИ**

**БИЛЕТ № 1**

1. С какими системами совместима система *Компас*?
2. Две пластины толщиной 10 и шириной 200 мм соединены встык сваркой, расположены горизонтально, на расстоянии 500 мм от места сварки приложена вертикальная сила 1 кН перпендикулярно пластине. Выполнить проверку сварного шва на прочность.
3. В конструкторском пакете Компас создать модель детали и ее чертеж. Передать созданную деталь в АРМ WinMachine, нагрузить по верхней поверхности равномерно-распределенной нагрузкой 20 кН, определить напряжение и коэффициент запаса для стали 3 сп

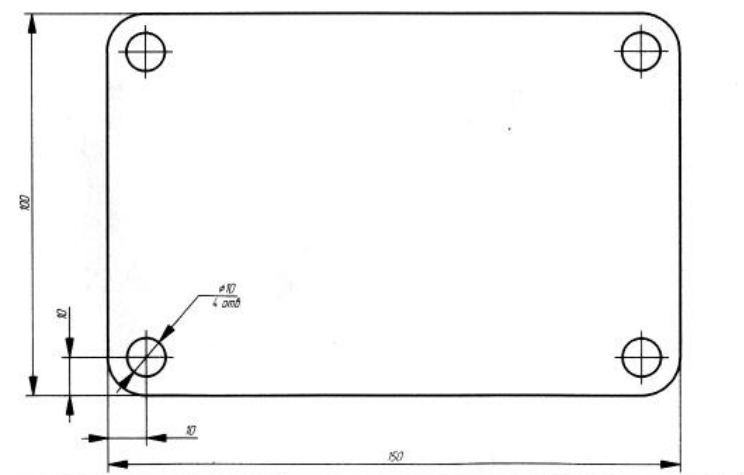
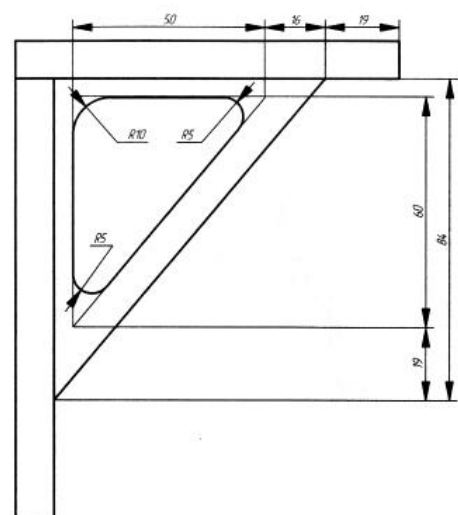
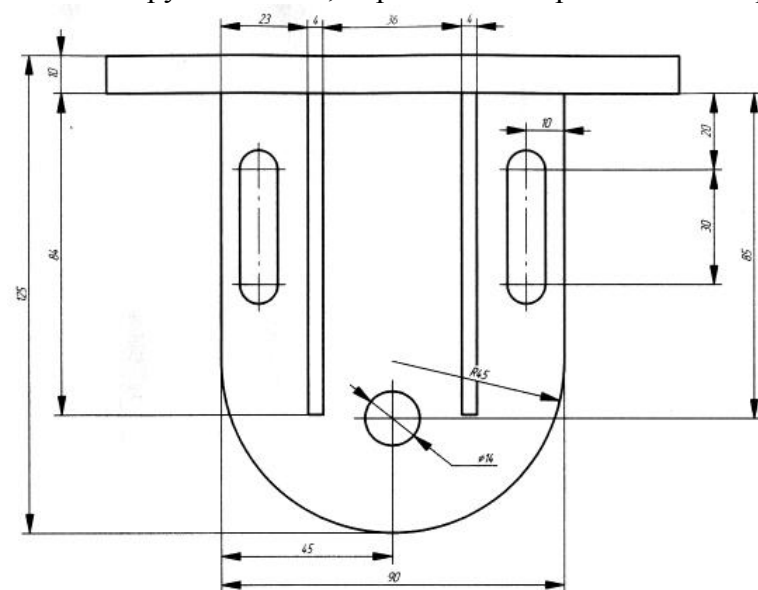

МИНИСТЕРСТВО ОБРАЗОВАНИЯ И НАУКИ РОССИЙСКОЙ ФЕДЕРАЦИИ

ФГБОУ ВО «УРАЛЬСКИЙ ГОСУДАРСТВЕННЫЙ ГОРНЫЙ  
УНИВЕРСИТЕТ»

Кафедра горных машин и комплексов

УТВЕРЖДАЮ

Зав.кафедрой д.т.н. профессор

Н.М.Суслов

ДИСЦИПЛИНА  
КОМПЬЮТЕРНЫЕ ТЕХНОЛОГИИ В ПРОЕКТИРОВАНИИ

БИЛЕТ № 2

1. Назначение модулей системы АРМ WinMachine
2. Две пластины толщиной 10 и шириной 200 мм соединены внахлест сваркой, расположены горизонтально, на расстоянии 1000 мм от места сварки приложена вертикальная сила 10 кН перпендикулярно пластине. Подобрать контур сварного шва. Выполнить расчет пластинчатой конструкции
3. В конструкторском пакете Компас создать модель детали и ее чертеж. Передать созданную деталь в АРМ WinMachine, нагрузить по верхнему ребру равномерно-распределенной нагрузкой 20 кН, определить напряжение и коэффициент запаса для стали 3 сп

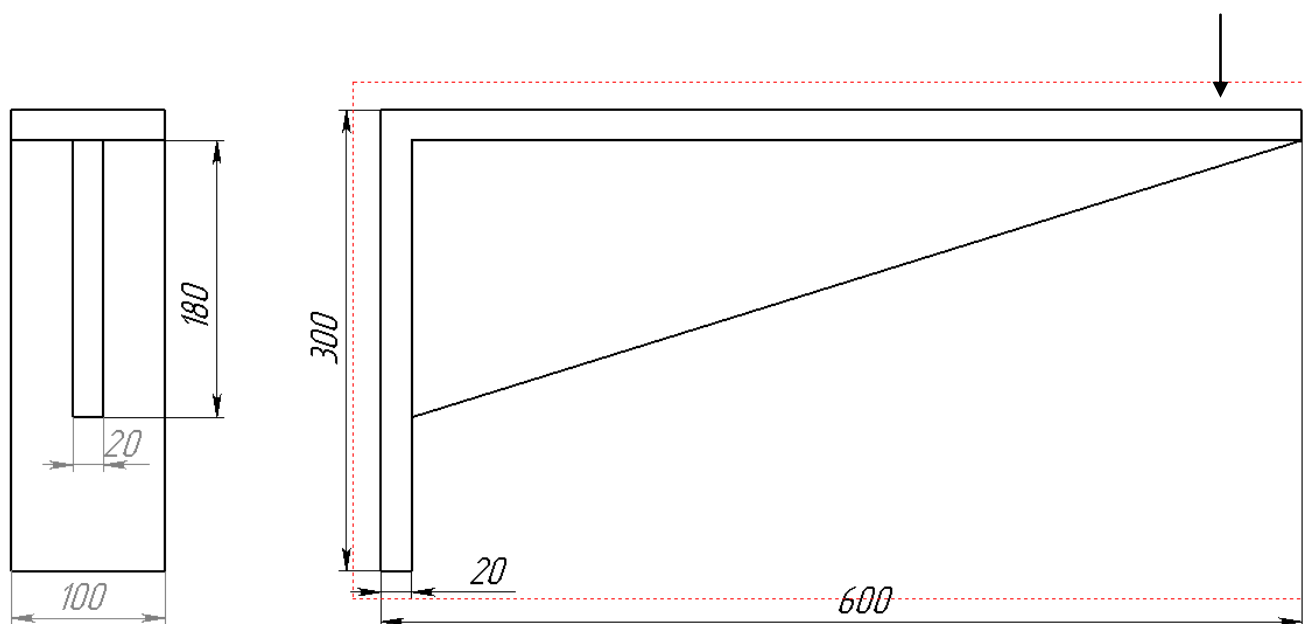



МИНИСТЕРСТВО ОБРАЗОВАНИЯ И НАУКИ РОССИЙСКОЙ ФЕДЕРАЦИИ

ФГБОУ ВО «УРАЛЬСКИЙ ГОСУДАРСТВЕННЫЙ ГОРНЫЙ  
УНИВЕРСИТЕТ»

Кафедра горных машин и комплексов

УТВЕРЖДАЮ  
Зав. кафедрой д.т.н., профессор  
Н.М.Сулов

## ДИСЦИПЛИНА КОМПЬЮТЕРНЫЕ ТЕХНОЛОГИИ В ПРОЕКТИРОВАНИИ

### БИЛЕТ № 3

1. Назначение модулей системы АРМ WinMachine
2. Соединить две пластины болтовым соединением, сила на сдвиг одной пластины относительно другой 20 кН, болты с зазором.
3. В конструкторском пакете Компас создать модель детали и ее чертеж, добавить ось и выполнить деталь. Передать созданную деталь в АРМ WinMachine, нагрузить по оси равномерно-распределенной нагрузкой 20 кН, определить напряжение и коэффициент запаса для стали 3 сп

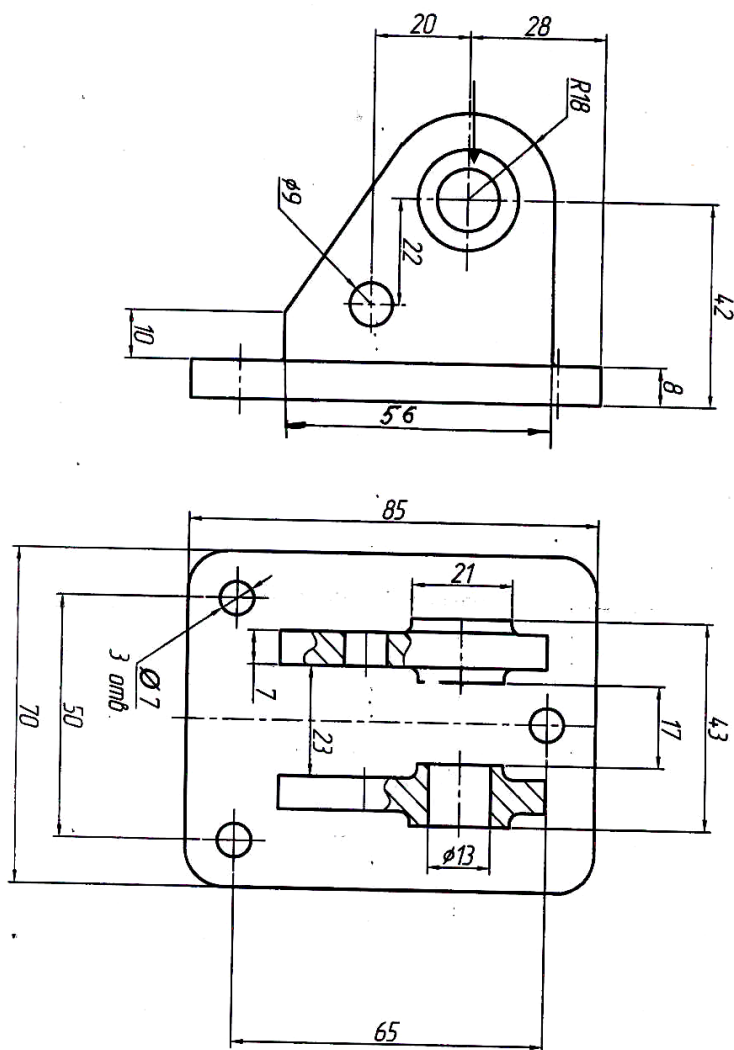

ДИСЦИПЛИНА  
КОМПЬЮТЕРНЫЕ ТЕХНОЛОГИИ В ПРОЕКТИРОВАНИИ

БИЛЕТ № 4

1. Назначение слоев в чертежах.
2. Подобрать наилучшие варианты поперечных сечений всем элементам рамной конструкции по рис. 1 (использовать стандартный прокатный сортамент), материал сталь Ст3,  $\sigma_{adm}=160$  МПа.
3. В конструкторском пакете Компас создать модель детали по рис. 2 и ее чертеж. Передать созданную деталь в АРМ WinMachine, нагрузить по верхней цилиндрической поверхности равномерно-распределенной нагрузкой 20 кН, определить напряжение и коэффициент запаса для стали 3 сп



Рис. 1. Рамная конструкция



Рис. 2. Направляющая

МИНИСТЕРСТВО ОБРАЗОВАНИЯ И НАУКИ РОССИЙСКОЙ ФЕДЕРАЦИИ

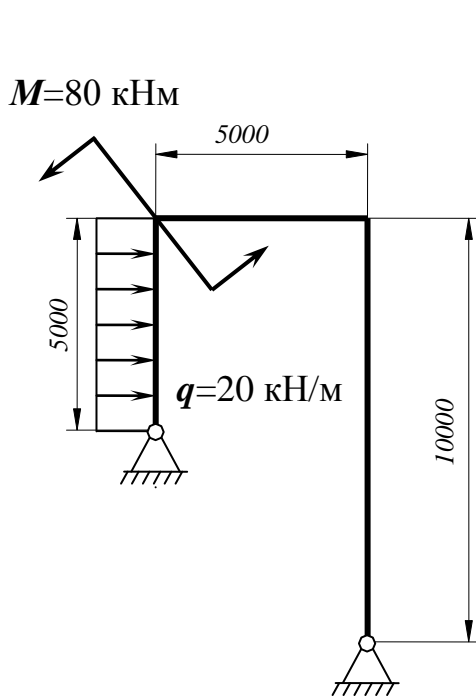
ФГБОУ ВО «УРАЛЬСКИЙ ГОСУДАРСТВЕННЫЙ ГОРНЫЙ  
УНИВЕРСИТЕТ»

Кафедра горных машин и комплексов

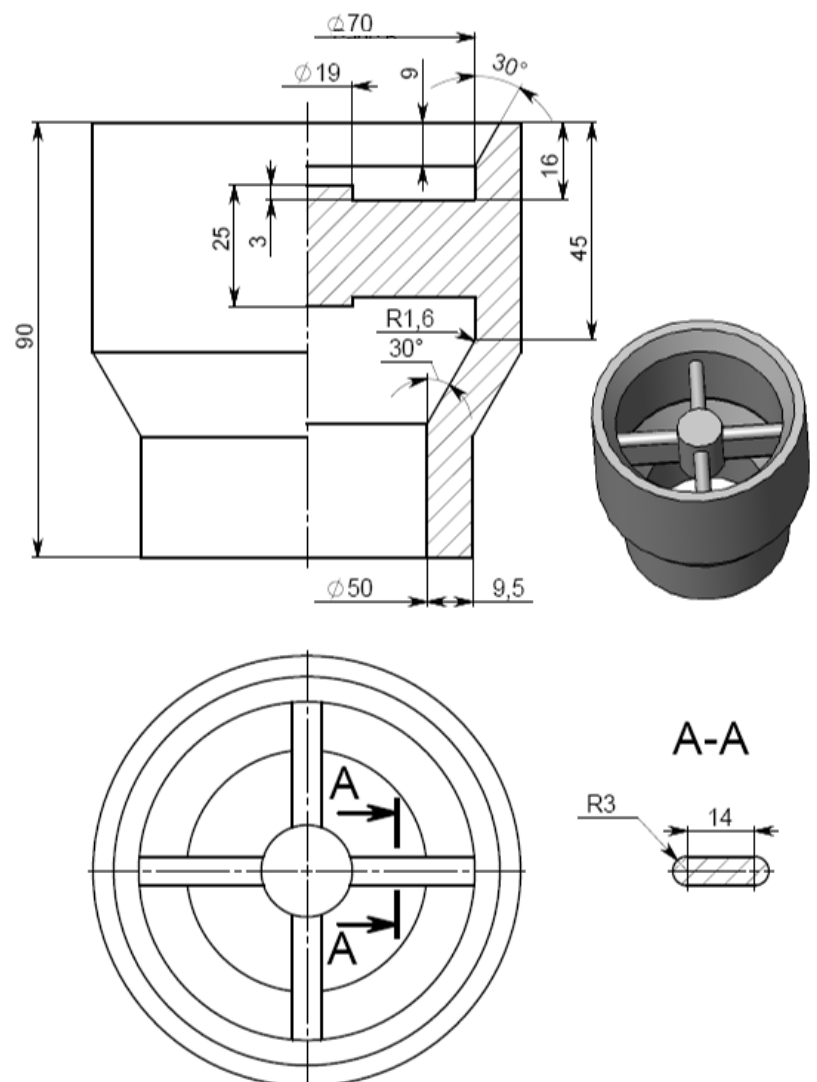
УТВЕРЖДАЮ

Зав.кафедрой, д.т.н., профессор  
Н.М.Суслов

ДИСЦИПЛИНА  
КОМПЬЮТЕРНЫЕ ТЕХНОЛОГИИ В ПРОЕКТИРОВАНИИ

БИЛЕТ № 5

1. Как выполняется соединение деталей в сборках?
2. Подобрать сечение ветвей и раскосов фермы длиной 9 метров, материал сталь Ст5,  $\sigma_{adm}=195$  МПа.  $F=42$  кН,  $q = 18$  кН/м. Ферма опирается по краям на опоры, усилие  $F$  посередине фермы

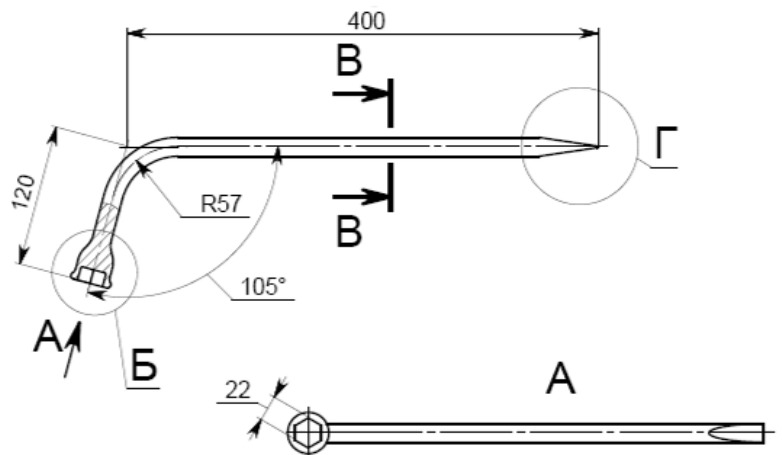
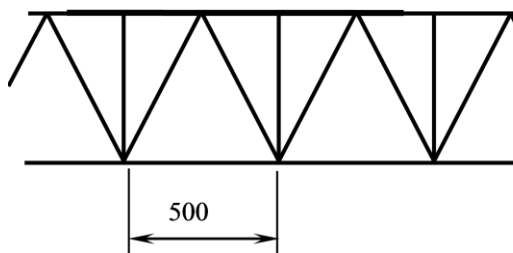

3. В конструкторском пакете Компас создать модель детали и ее чертеж, добавить ось, создать деталь. Передать созданную деталь в АРМ WinMachine, обеспечить передачу качалкой силы 10 кН, закрепить ось, определить напряжение и коэффициент запаса для стали 40Х

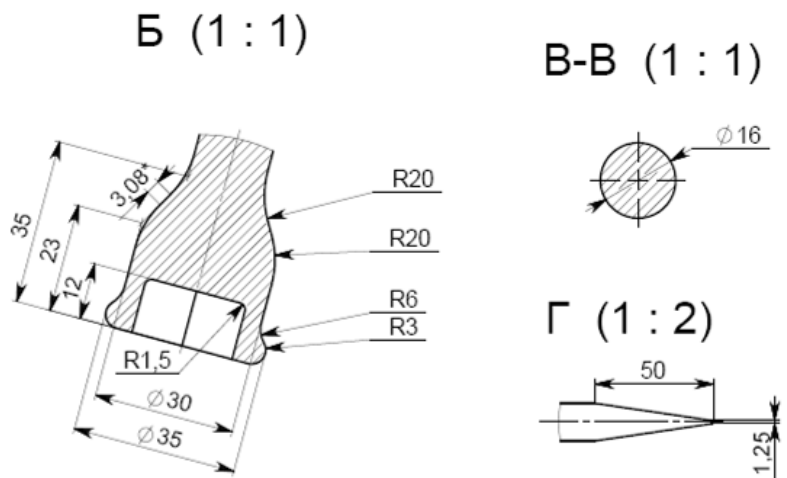

ДИСЦИПЛИНА  
КОМПЬЮТЕРНЫЕ ТЕХНОЛОГИИ В ПРОЕКТИРОВАНИИ

БИЛЕТ № 6

1. Поясните назначение и порядок использования инструмента эскиза «Спроецировать объект».
2. Выполнить расчет пластинчатой конструкции – емкости диаметром 2 м и высотой 3 м для хранения газа давлением 10 МПа. Емкость располагается на выравненном бетонном основании вертикально.
3. В конструкторском пакете Компас создать модель детали и ее чертеж. Передать созданную деталь в АРМ WinMachine, нагрузить силой 2 кН, определить напряжение и коэффициент запаса для стали 40Х

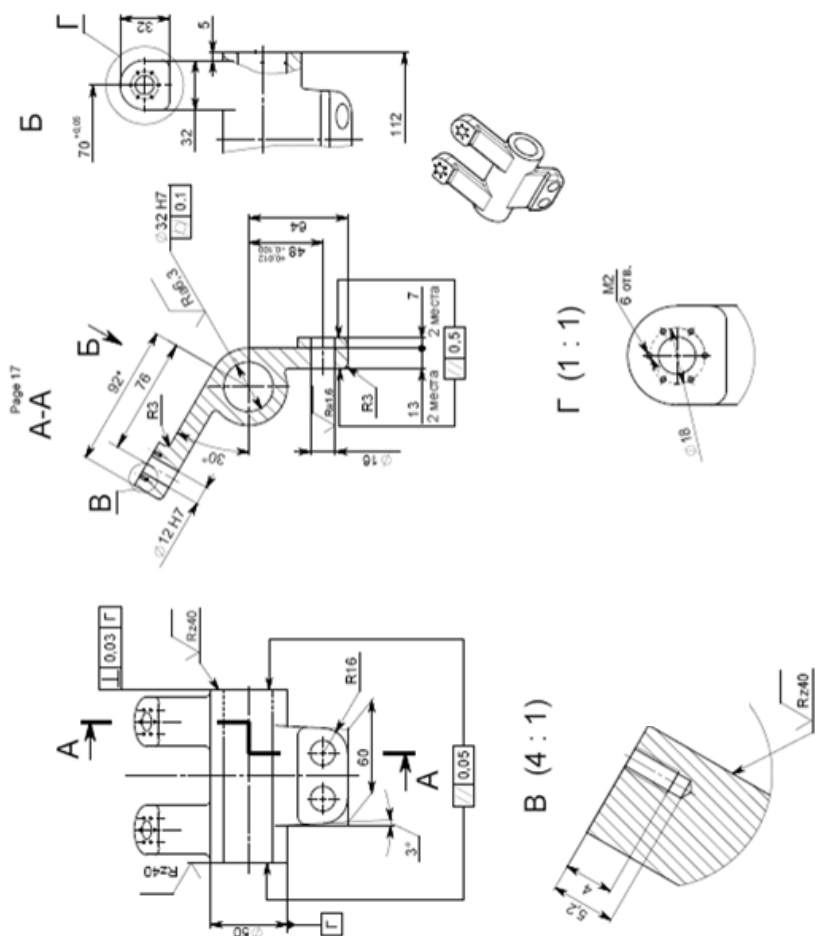







ДИСЦИПЛИНА  
КОМПЬЮТЕРНЫЕ ТЕХНОЛОГИИ В ПРОЕКТИРОВАНИИ

БИЛЕТ № 10

1. Назовите основные ограничения, используемые в эскизах.
2. Подобрать поперечное сечение балки из следующих условий:  
швеллер по ГОСТ 8240-89;- материал сталь 35,  $\sigma_{adm}=210$  МПа.

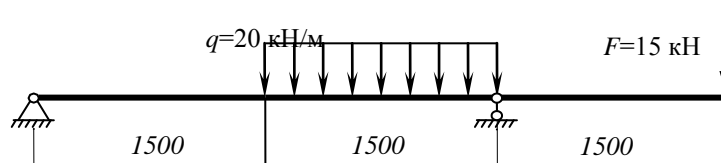

3. В конструкторском пакете Компас 3D создать модель детали и ее чертеж, добавить ось, создать сборку, передать созданную сборку в АРМ WinMachine, передать через коромысло силу 5 кН, определить напряжение и коэффициент запаса для стали 3кп

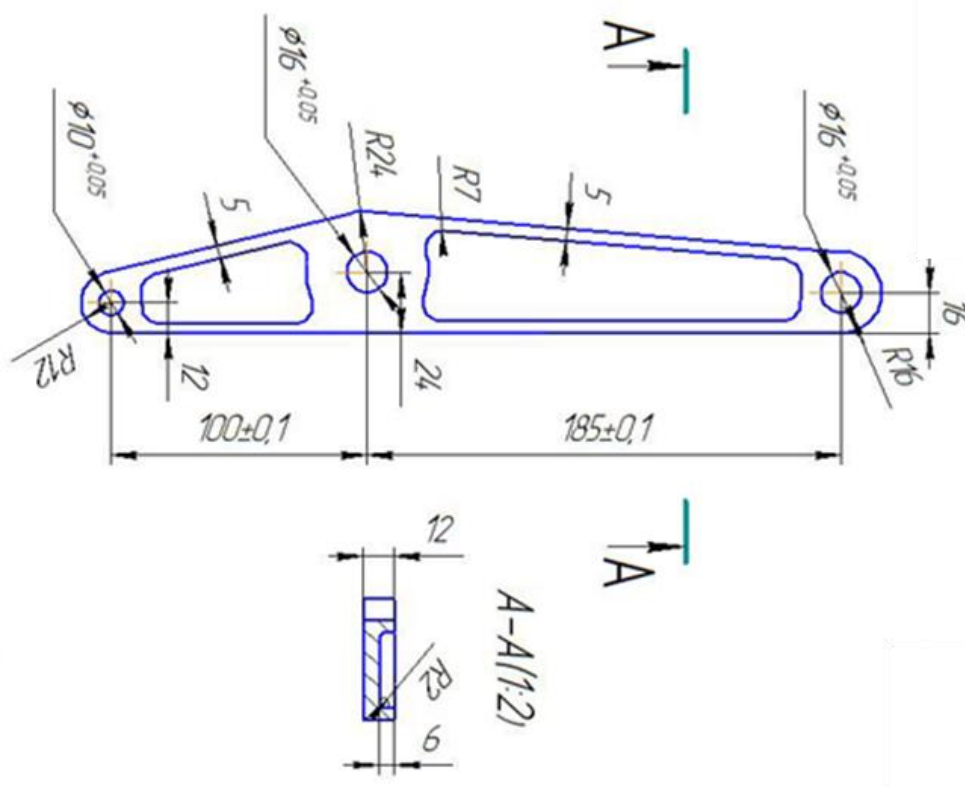





ДИСЦИПЛИНА  
КОМПЬЮТЕРНЫЕ ТЕХНОЛОГИИ В ПРОЕКТИРОВАНИИ

БИЛЕТ № 12

1. Какие детали создаются смещением эскиза по траектории?
2. Подобрать наилучшие варианты поперечных сечений всем элементам рамной конструкции по рис. 1 (использовать стандартный сортамент), материал сталь 10ХСНД,  $\sigma_{adm}=260$  МПа.
3. В конструкторском пакете Компас 3D создать модель детали по рис. 2, оформить чертеж

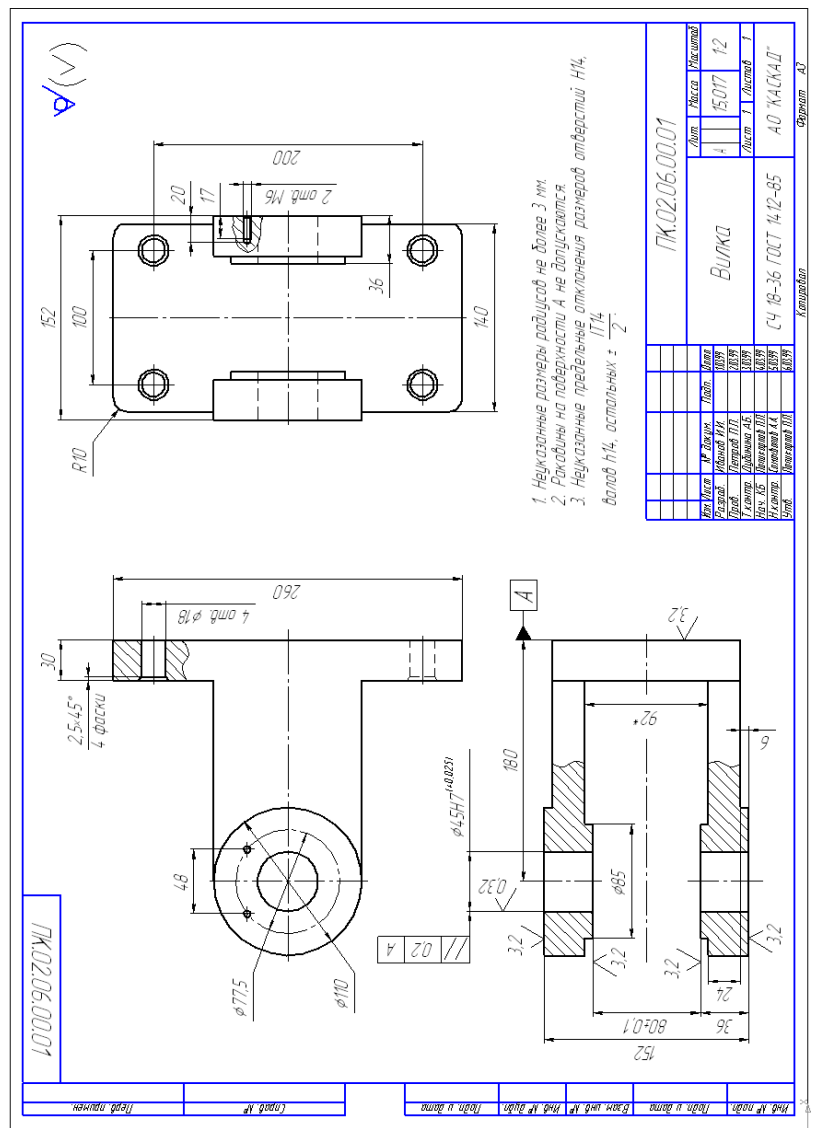
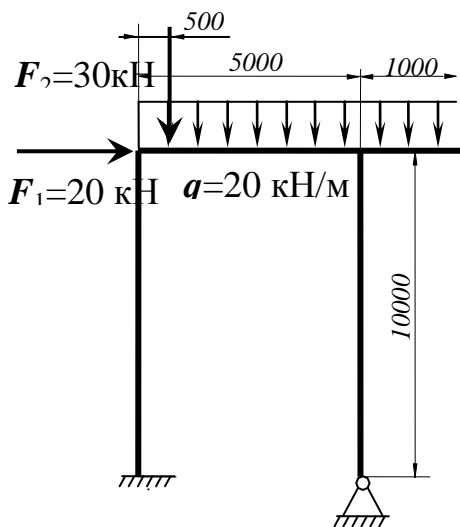

**ДИСЦИПЛИНА**  
**КОМПЬЮТЕРНЫЕ ТЕХНОЛОГИИ В ПРОЕКТИРОВАНИИ**

**БИЛЕТ № 13**

1. Как выполняется соединение деталей в сборках?
2. Подобрать наилучшие варианты поперечных сечений всем элементам рамной конструкции по рис. 1 (использовать стандартный прокатный сортамент), материал сталь 35,  $\sigma_{adm}=210$  МПа.
3. В конструкторском пакете Компас 3D создать модель детали по рис. 2, оформить чертеж



Рис. 1. Рама



Рис. 2. Опора

**ДИСЦИПЛИНА  
КОМПЬЮТЕРНЫЕ ТЕХНОЛОГИИ В ПРОЕКТИРОВАНИИ**

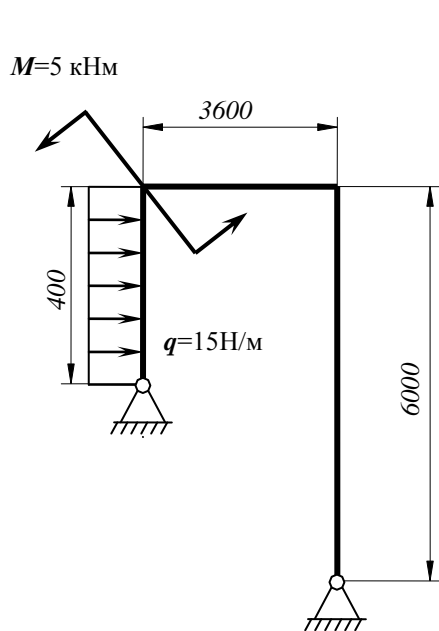
**БИЛЕТ № 14**

1. Как выполняется соединение деталей в сборке?
2. Подобрать наилучшие варианты поперечных сечений всем элементам рамной конструкции по рис. 1 (использовать стандартный прокатный сортамент), материал сталь Ст.4,  $\sigma_{adm}=180$  МПа.
3. В конструкторском пакете Компас 3D создать модель детали по рис. 2, оформить чертеж

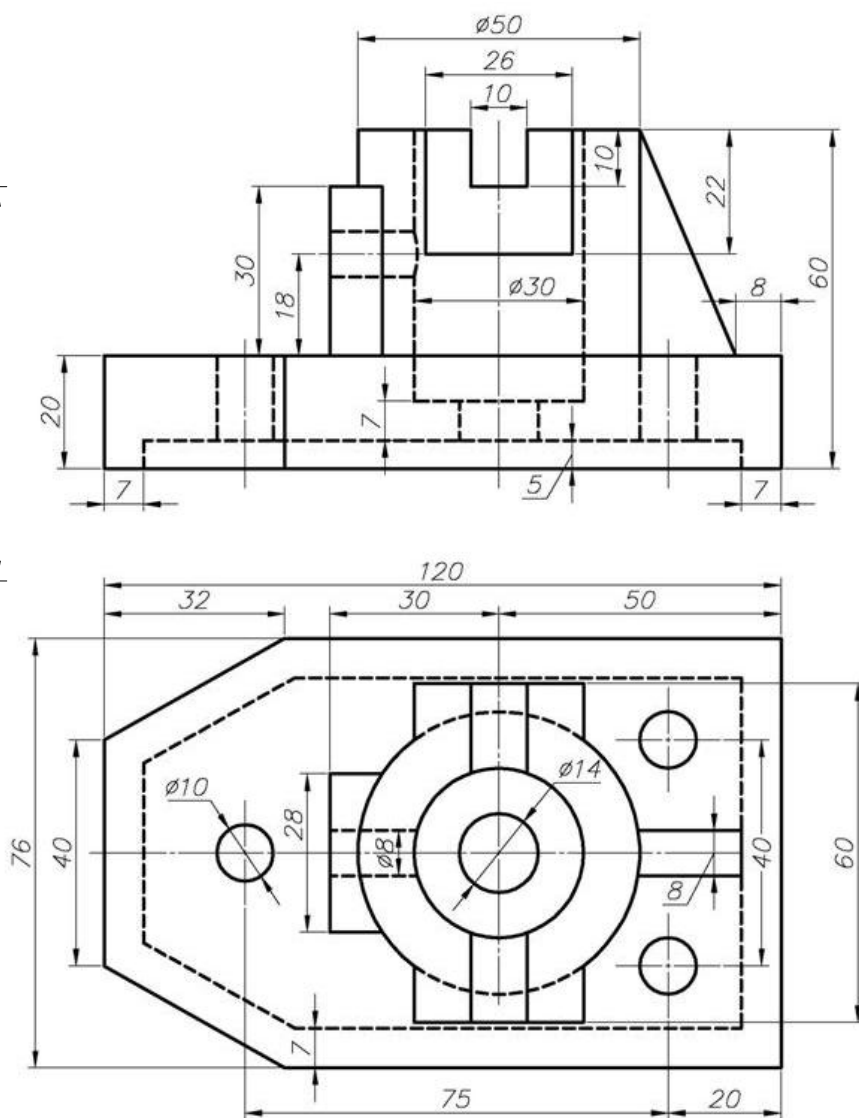
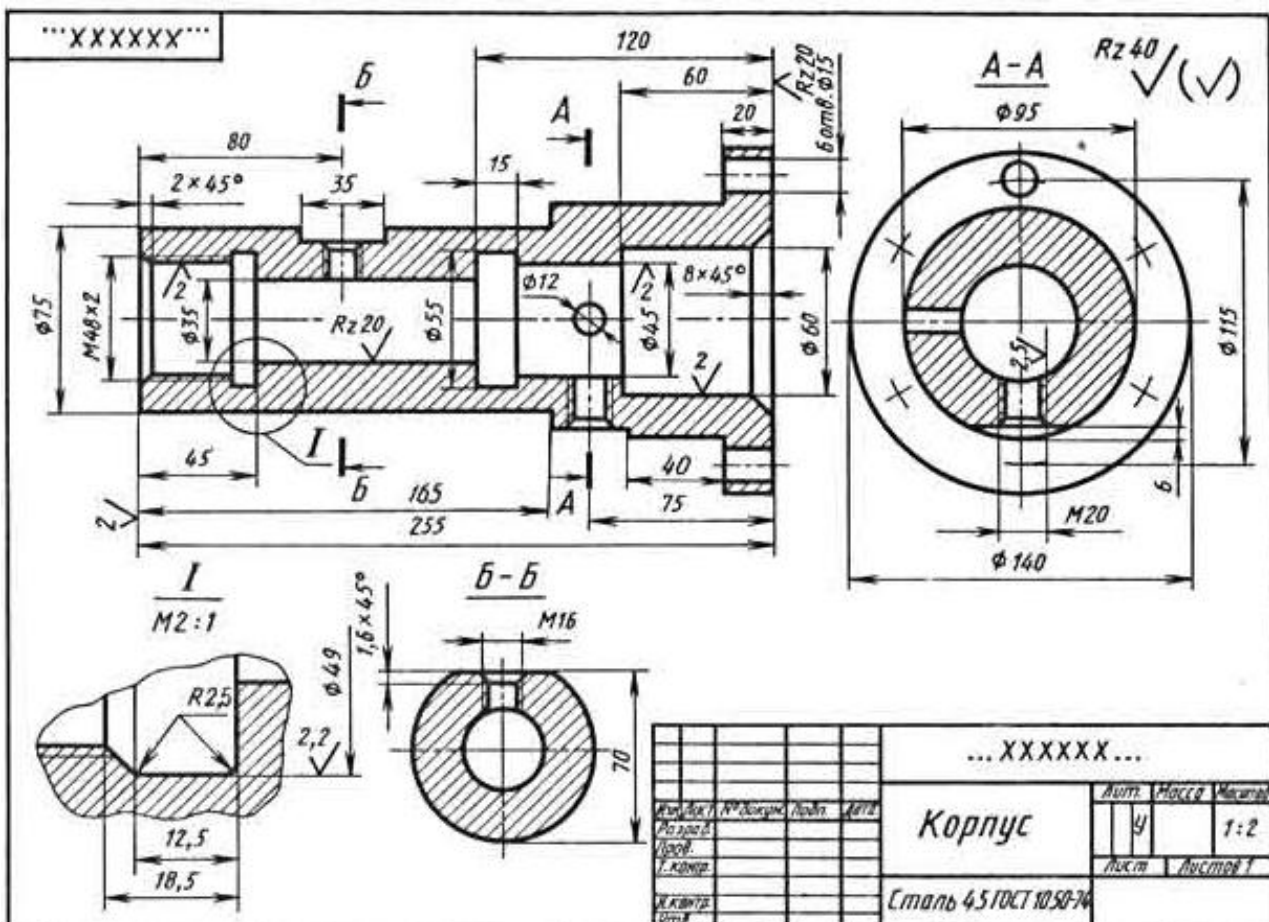
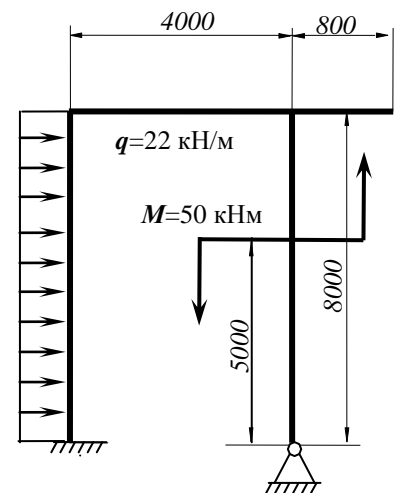

**ДИСЦИПЛИНА  
КОМПЬЮТЕРНЫЕ ТЕХНОЛОГИИ В ПРОЕКТИРОВАНИИ**

**БИЛЕТ № 15**

1. Какие имеются виды сопряжений для сборочных единиц?
2. Подобрать наилучшие варианты поперечных сечений всем элементам рамной конструкции по рис. 1 (использовать стандартный прокатный сортament), материал сталь 09Г2С,  $\sigma_{adm}=230$  МПа.
3. В конструкторском пакете Компас 3D создать модель детали по рис. 2, оформить чертеж

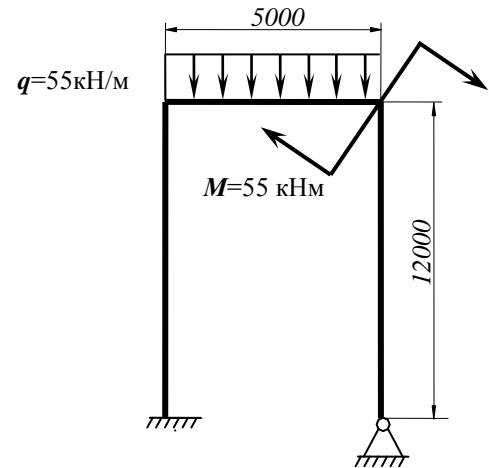

Изм.	№	Дата	Изменения	Лист	№	Всего
1				1	243	12
Кронштейн				Мат.	Сталь	09Г2С
Сталь 10 ГОСТ 1050-88				СМ		

\* - Размер для справок

ДИСЦИПЛИНА  
КОМПЬЮТЕРНЫЕ ТЕХНОЛОГИИ В ПРОЕКТИРОВАНИИ

БИЛЕТ № 16

1. Как выполняется соединение деталей в сборках?
2. Подобрать поперечное сечение балки из следующих условий:  
- швеллер по ГОСТ 8240-89; - материал сталь: Ст5,  $\sigma_{adm}=195$  МПа

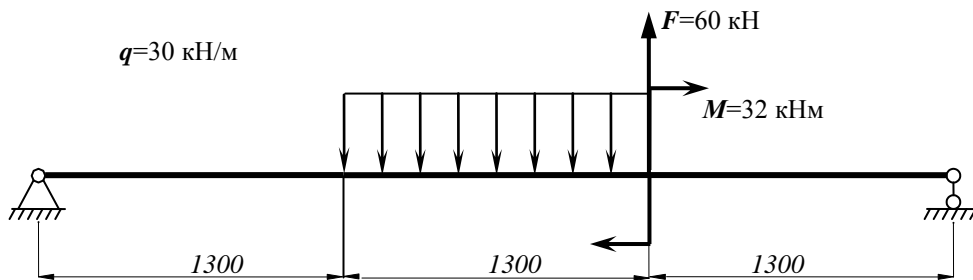

3. В конструкторском пакете Компас 3D создать модель детали по рис. 2, оформить чертеж

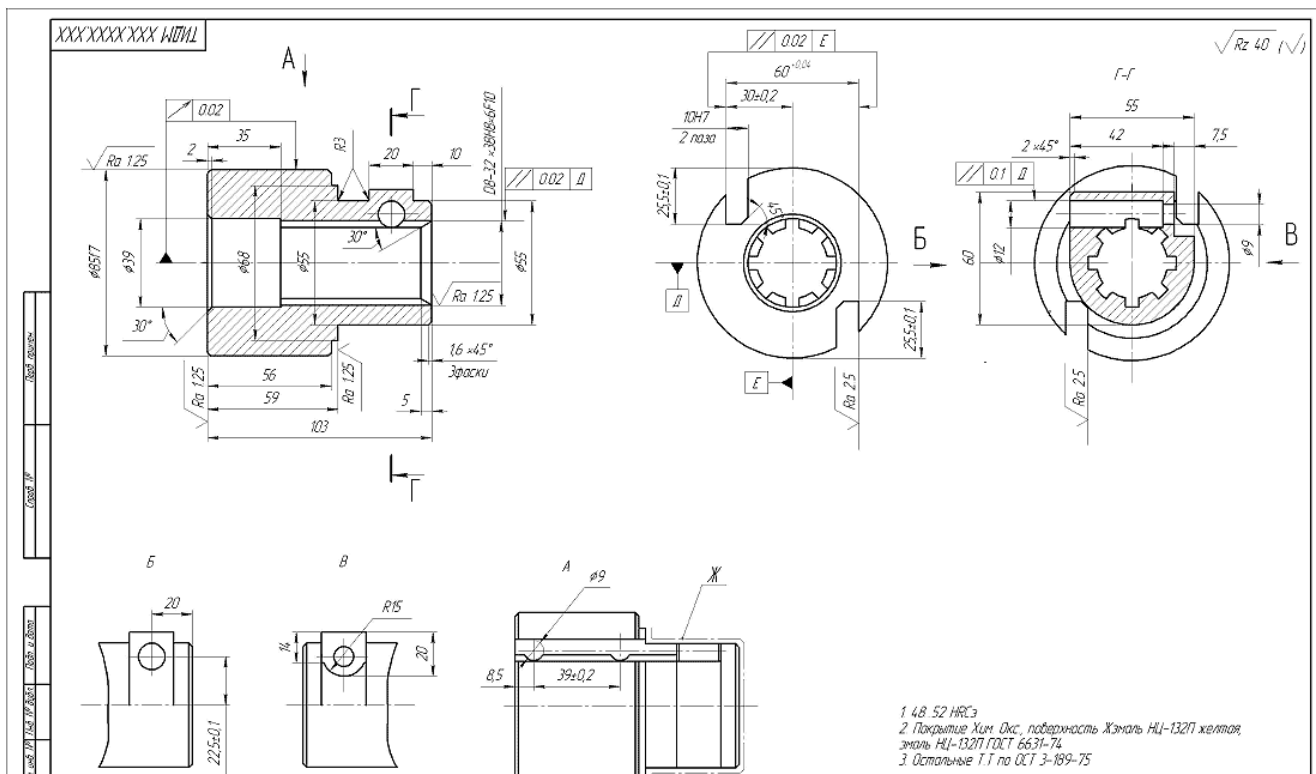

**ДИСЦИПЛИНА  
КОМПЬЮТЕРНЫЕ ТЕХНОЛОГИИ В ПРОЕКТИРОВАНИИ**

**БИЛЕТ № 17**

1. Назначение и порядок использования круговых массивов.
2. Подобрать поперечное сечение балки из следующих условий:  
- швеллер по ГОСТ 8240-89; - материал сталь: Ст5,  $\sigma_{adm}=195$  МПа

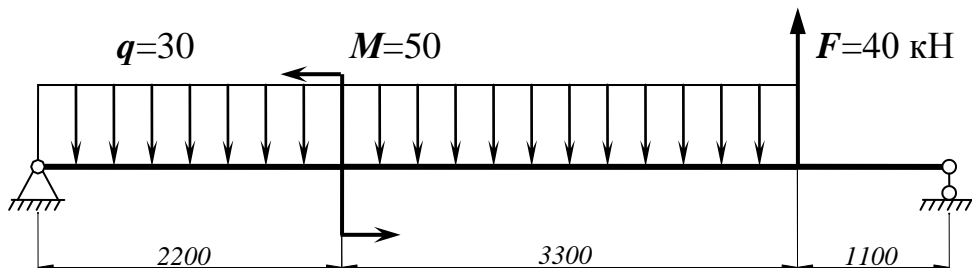

3. В конструкторском пакете Компас 3D создать модель детали по рис. 2, оформить чертеж

1 \* Размер для справок  
2. Неуказанные радиусы R3 мм  
3. Неуказанные проточки  
валов h14, остальн

Имя файла	№ докум.	Исполнитель	Проверенный	Масштаб
16310	10			1:1

**ДИСЦИПЛИНА  
КОМПЬЮТЕРНЫЕ ТЕХНОЛОГИИ В ПРОЕКТИРОВАНИИ**

**БИЛЕТ № 18**

1. Как создаются детали по сечениям?
2. Выполнить расчет пластинчатой конструкции – емкости диаметром 3 м и высотой 4 м для хранения газа давлением 10 МПа. Емкость располагается горизонтально на двух опорах из стержней.
3. В конструкторском пакете Компас 3D создать модель детали и ее чертеж, добавить ось, создать сборку, передать созданную сборку в APM WinMachine, передать через ось силу 5 кН

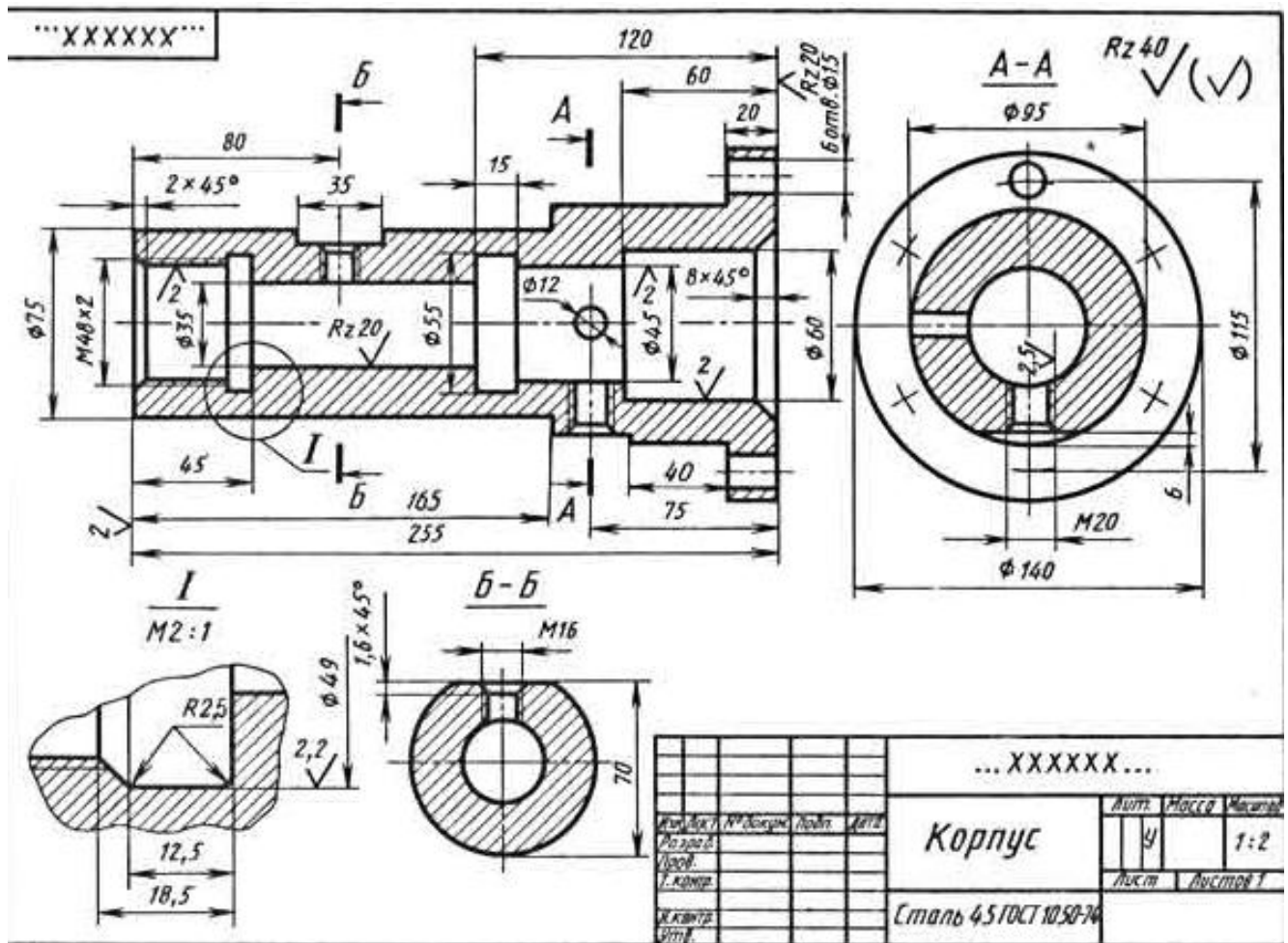



ДИСЦИПЛИНА  
КОМПЬЮТЕРНЫЕ ТЕХНОЛОГИИ В ПРОЕКТИРОВАНИИ

БИЛЕТ № 19

1. Опишите способы формирования сборок.
2. Подобрать поперечное сечение балки из следующих условий:  
- двутавровый профиль по ГОСТ 26020-83; - материал сталь: 10ХСНД,  $\sigma_{adm}=260$  МПа.

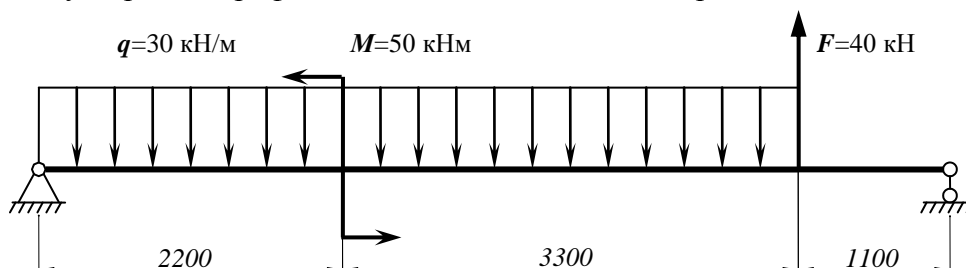

3. В конструкторском пакете Компас 3D создать модель детали по рис. 2, оформить чертеж

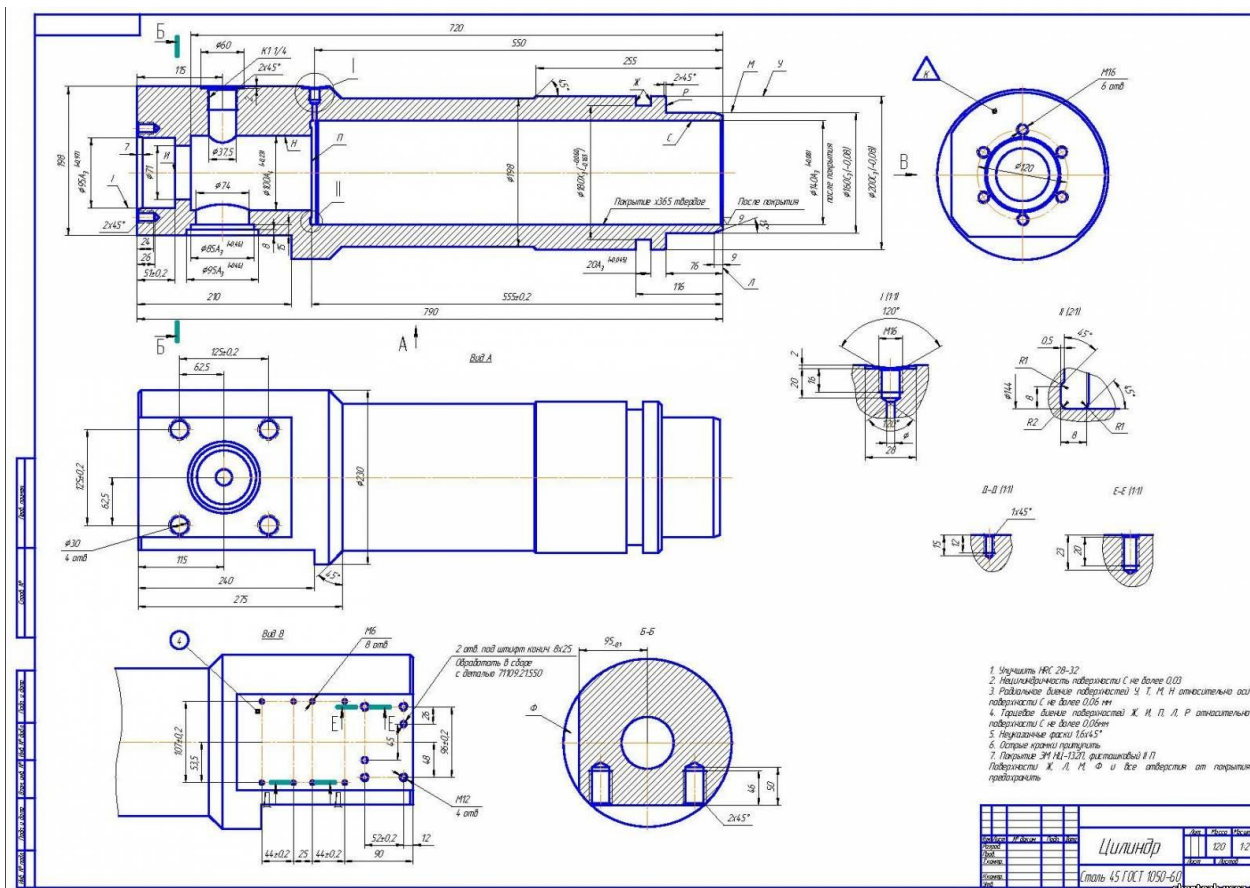

ДИСЦИПЛИНА  
КОМПЬЮТЕРНЫЕ ТЕХНОЛОГИИ В ПРОЕКТИРОВАНИИ

БИЛЕТ № 20

1. Опишите способы формирования сборок.
2. Подобрать поперечное сечение балки из следующих условий:  
- двутавровый профиль по ГОСТ 26020-83; - материал сталь: 10ХСНД,  $\sigma_{adm}=260$  МПа.

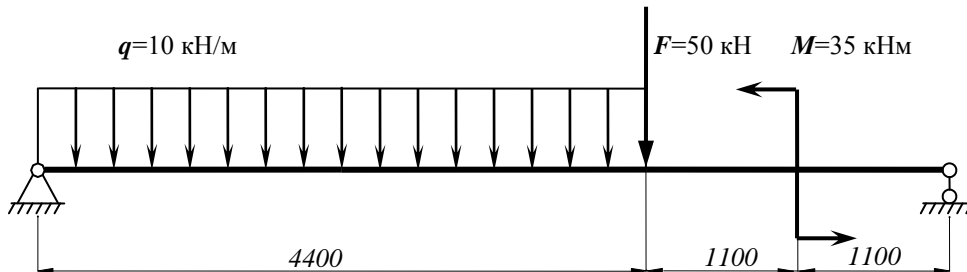

3. В конструкторском пакете Компас 3D создать модель детали по рис. 2, оформить чертеж

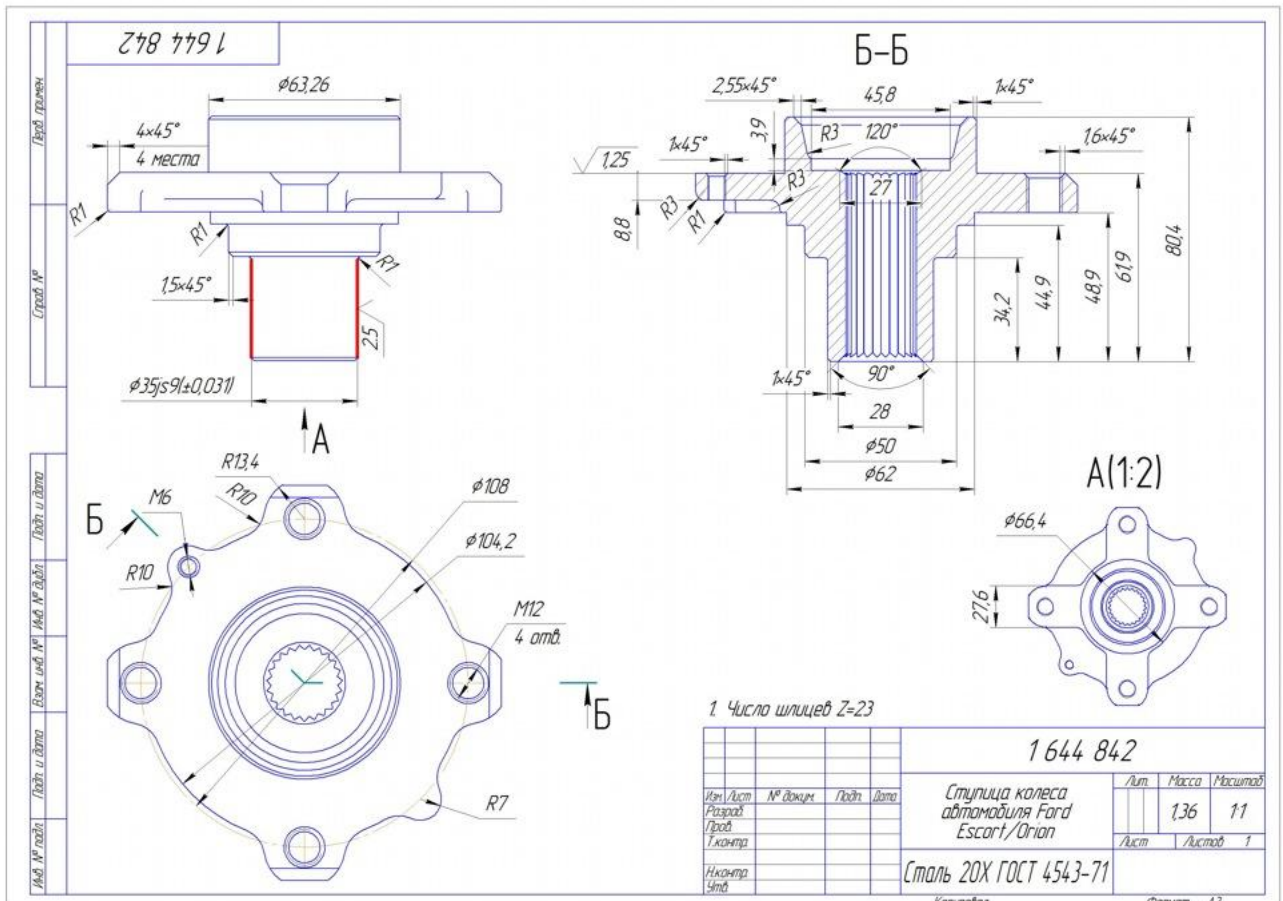

**ДИСЦИПЛИНА  
КОМПЬЮТЕРНЫЕ ТЕХНОЛОГИИ В ПРОЕКТИРОВАНИИ**

**БИЛЕТ № 21**

1. Как создаются детали по сечениям?
2. Выполнить расчет пластинчатой конструкции – емкости диаметром 4 м и высотой 6 м для хранения газа давлением 10 МПа. Емкость располагается горизонтально на двух опорах из стержней.
3. В конструкторском пакете Компас 3D создать модель детали и ее чертеж

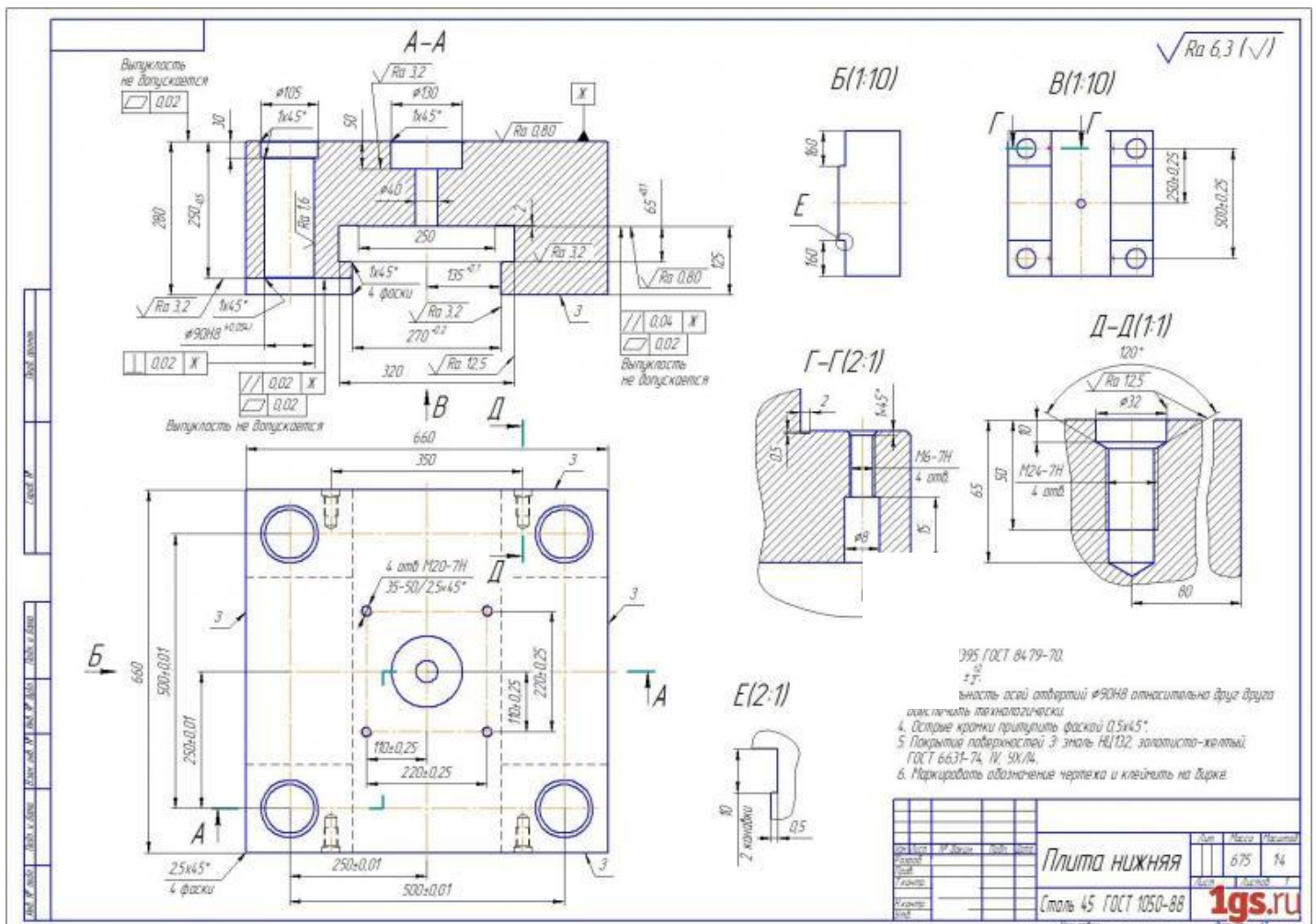

**К комплексу зачетных билетов прилагаются разработанные преподавателем критерии оценки по дисциплине.**

### **Критерии оценки зачета:**

#### **Оценка «зачтено» –**

*устный ответ* - ответ полный и правильный на основании изученных знаний и умений; материал изложен в определенной логической последовательности, при этом допущены две-три несущественные ошибки, исправленные по требованию преподавателя.

*практико-ориентированное задание* – обучающийся не испытывает или испытывает небольшие затруднения:

- при создании 3D моделей деталей;
- при формировании сборочных единиц;
- при оформлении чертежей.

#### **Оценка «неудовлетворительно» –**

*устный ответ* - при ответе обнаружено непонимание обучающимся основного содержания учебного материала или допущены существенные ошибки, которые обучающийся не смог исправить при наводящих вопросах преподавателя или ответ отсутствует.

*практико-ориентированное задание* – обучающийся не умеет:

- создавать 3D модели деталей;
- формировать сборочные единицы;
- оформлять чертежи.

### **Критерии оценки экзамена:**

#### **Оценка «отлично» –**

*Теоретический ответ* - ответ полный и правильный на основании изученных знаний и умений; материал изложен в определенной логической последовательности, при этом допущены две-три несущественные ошибки, исправленные по требованию преподавателя.

*практико-ориентированное задание* – обучающийся не испытывает затруднений:

- при создании 3D моделей деталей;
- при формировании сборочных единиц;
- при оформлении чертежей;
- при создании расчетной схемы при расчете конструкций на прочность;
- при приложении нагрузок и креплений;
- при задании сечений и материала;
- при выполнении расчетов и анализе результатов.

#### **Оценка «хорошо» –**

*Теоретический ответ* - ответ правильный на основании изученных знаний и умений, но имеются несущественные замечания; материал изложен в определенной логической последовательности, при этом допущены две-три несущественные ошибки, исправленные по требованию преподавателя.

*практико-ориентированное задание* – обучающийся испытывает небольшие затруднения:

- при создании 3D моделей деталей;
- при формировании сборочных единиц;
- при оформлении чертежей;
  
- при создании расчетной схемы при расчете конструкций на прочность;
- при приложении нагрузок и креплений;

- при задании сечений и материала;
- при выполнении расчетов и анализе результатов.

**Оценка «удовлетворительно» –**

*Теоретический ответ* - ответ правильный на основании изученных знаний и умений, но имеются существенные замечания; материал изложен в определенной логической последовательности, при этом допущены две-три несущественные ошибки, исправленные по требованию преподавателя.

*практико-ориентированное задание* – обучающийся испытывает затруднения:

- при создании 3D моделей деталей;
- при формировании сборочных единиц;
- при оформлении чертежей;
- при создании расчетной схемы при расчете конструкций на прочность;
- при приложении нагрузок и закреплений;
- при задании сечений и материала;
- при выполнении расчетов и анализе результатов.

**Оценка «неудовлетворительно» –**

*устный ответ* - при ответе обнаружено непонимание обучающимся основного содержания учебного материала или допущены существенные ошибки, которые обучающийся не смог исправить при наводящих вопросах преподавателя или ответ отсутствует.

*практико-ориентированное задание* – обучающийся не умеет:

- создавать 3D модели деталей;
- формировать сборочные единицы;
- оформлять чертежи;
- создавать расчетные схемы при расчете конструкций на прочность;
- выполнять нагружения и закрепления;
- задавать сечения и материал;
- выполнять расчеты и анализ результатов.

*Матрица проверяемых компетенций и оценочных средств*

Оценочное средство	Проверяемые компетенции											
	ОПК-7			ПК-22			ПСК-9.1					
	знать	уметь	владеть	знать	уметь	владеть	знать	уметь	владеть			
Текущий контроль												
опрос	+	+		+	+		+	+				
контрольная работа		+	+	+	+	+		+	+			
Промежуточная аттестация												
Теоретический вопрос	+	+			+		+	+				
Практико-ориентированное задание	+	+	+	+	+	+	+	+	+			



## ВВЕДЕНИЕ

В настоящее время конструирование технических объектов выполняется полностью на ЭВМ, что привело к использованию понятия автоматизированное проектирование. Выпускники университета должны уметь работать на ЭВМ в текстовых и графических редакторах, конструкторских пакетах, позволяющих выполнять проектирование машин и оборудования нефтяных и газовых промыслов.

**Цель курсовой работы:** обучение студентов конструированию и расчетам с применением компьютерных технологий. Умение использовать компьютерные технологии при проектировании нефтегазового и иного оборудования позволит в последующей профессиональной деятельности разрабатывать оптимальные конструкции с минимальной массой и стоимостью и сократить продолжительность разработки проектов.

### **Соответствие курсовой работы компетенциям Государственного стандарта.**

При изучении дисциплины студенты наряду с другими осваивали следующие направления по профилю курсовой работы:

- проведение расчетов с использованием программных модулей,
- создание проектов нефтегазовых машин и оборудования с использованием конструкторских пакетов 3D моделирования, в частности конструкторского пакета Компас 3D.

Эти направления соответствуют следующим компетенциям Государственного стандарта:

#### ***Профессиональные:***

способен разрабатывать техническую и нормативную документацию для машиностроительного производства, испытания, модернизации, эксплуатации, технического и сервисного обслуживания и ремонта горных машин и оборудования различного функционального назначения с учетом требований экологической и промышленной безопасности (ПК-1).

способен работать с программными продуктами общего и специального назначения для моделирования горных машин и оборудования, реализовывать мероприятия по совершенствованию и повышению технического уровня техники, обеспечению конкурентоспособности горных машин и оборудования в современных экономических условиях (ПК-6)

#### **Результат изучения дисциплины:**

##### ***Знать:***

- возможности программных продуктов для применения их в профессиональной деятельности при создании и эксплуатации проектов объектов горной отрасли;
- этапы разработки технической и нормативной документации для объектов горного производства;
- возможности пакетов программных продуктов для выполнения профессиональных задач

##### ***Уметь:***

- применять программные продукты в профессиональной деятельности при создании проектов и эксплуатации объектов горной отрасли;
- разрабатывать техническую и нормативную документацию для горного производства;
- применять пакеты программных продуктов для выполнения профессиональных задач

##### ***Владеть:***

- навыками применения программных продуктов в профессиональной деятельности при создании проектов и эксплуатации объектов горной отрасли;
- навыками разработки технической и нормативной документации для горного производства;
- возможности пакетов программных продуктов для выполнения профессиональных задач.

### **Указания к выполнению.**

1. Студент по порядковому номеру в списке группы выбирает вариант из таблицы. По приведенным формулам рассчитывает требуемые диаметры поршня и штока и увеличивает до стандартных. Все остальные размеры принимаются конструктивно по рекомендациям [1-3] и по ним выполняются 3Д модели деталей по варианту схемы гидроцилиндра. Для штока нужно учесть рекомендации по соотношению диаметров штока и поршня из литературных источников, должна учитываться и конфигурация штока. Способ крепления.

2. При принятии решения соединения деталей между собой на сварку (например, проушины к штоку) должна быть оформлена отдельная подборка, чертеж для нее и спецификация. При выполнении детали нетехнологическим способом, например, гильзу вместе с патрубком будет считаться ошибкой, так как студент должен показать знания и конструирования.

3. Приведенные схемы гидроцилиндров не являются сборочным чертежом, поэтому выполнять нужно не по этому образцу. Такие схемы используются в отделах комплектации для указания какие уплотнения применяются. Из схемы нужно реализовать способ крепления гидроцилиндра в механизме (проушины, болтовое соединение, цапфы). Размеры должны быть свои расчетные. Способы уплотнений поршня, штока, гильзы с крышками, способы соединения крышек необходимо принять по [1-3]. Рисунок 1 приведен для наименования деталей, а не как образец, что будет в проекте.

4. Обозначения для деталей и сборок. Начинается двумя буквами КР затем идет две цифры порядковый номер студента, потом две цифры подборка или сборка. Потом три цифры для номера детали в сборке. КР 01.02.002 (первый студент, вторая подборка, вторая деталь в подборке 02). На пояснительной записке КР 01.00.000 ПЗ

5. В сборку гидроцилиндра стандартные изделия (гайки, уплотнения, подшипники и др.) необходимо вставлять из библиотеки Компас.

6. Оформлять чертежи и пояснительную записку необходимо по правилам ЕСКД. Для пояснительной записки можно применять текстовый документ Компас или в выданном вам шаблоне файла Word.

7. В пояснительной записке должны быть приведены расчеты, скрины созданных деталей, сборок, чертежей, спецификаций с соответствующими пояснениями.

8. Результаты: файлы с пояснительной запиской, все 3Д модели деталей, чертежи, и др. архивируются в один, указывается в наименование фамилия студента, выставляются в ТИМС в папку задания «Компьютерные технологии в машиностр. Курсовая работа».

9. После получения файлов преподаватель указывает ошибки для обоснования оценки и отправляет студенту.

10. Используя APM WinMachine выполнить прочностные расчеты корпуса и штока.

11. Используя переменные обеспечить автоматическое перестроение деталей при задании диаметров поршня и штока, хода поршня.

## **ЗАДАНИЯ К КУРСОВОЙ РАБОТЕ**

**Задание.** Определить параметры гидроцилиндра, используя конструкторский пакет Компас 3D разработать проект гидроцилиндра. По усилиям на штоке и давлению в гидроци-



линдре провести расчет напряжений в элементах гидроцилиндра и подобрать сечения по условию прочности

Расчетная схема по заданиям и пример объемных моделей элементов приведена на рис. 1.



Рис. 1. Расчетная схема и примеры объемных моделей деталей

Конструктивные схемы вариантов исполнений гидроцилиндров приведены в приложении 1. Для выполнения проекта гидроцилиндра по этим схемам необходимо рассмотреть известные конструкции изготовления крышек, поршней, уплотнений, соединений, приведенные в [3].

#### Варианты заданий и исходные данные

Вариант	№ ГЦ	Усилие $F$ , Н	$L_{AB}$ , м	$L_{AC}$ , м	Угол поворота балансира $\Delta\beta$ , град	Давление $P$ , МПа	Допустимое напряжение штока, МПа	Детали для оформления рабочего чертежа
1	1	10000	2	1	15	16	120	Шток, поршень
2	2	20000	2	1	20	16	120	Корпус, крышка задняя
3	3	30000	2	1	18	16	120	Шток, крышка передняя
4	4	10000	3	1	15	16	120	Шток, крышка задняя
5	5	20000	3	1	18	16	120	Поршень, крышка задняя
6	6	30000	3	1	20	16	120	Корпус, крышка передняя
7	7	50000	3	1	15	16	120	Шток, поршень
8	8	50000	4	1	15	16	120	Корпус, крышка задняя
9	9	50000	4	1	15	32	120	Шток, крышка передняя
10	1	30000	4	1	20	32	120	Шток, крышка задняя
11	2	40000	4	1	18	32	120	Поршень, крышка задняя
12	3	20000	4	1	18	32	120	Корпус, крышка передняя
13	4	100000	4	1	15	32	120	Шток, поршень
14	5	50000	3	1	15	32	120	Корпус, крышка задняя
15	6	150000	3	1	15	32	120	Шток, крышка передняя
16	7	100000	3	1	15	32	120	Шток, крышка задняя
17	8	120000	3	1	15	32	120	Поршень, крышка задняя
18	9	180000	4	1	15	32	120	Корпус, крышка передняя
19	1	100000	4	1	18	32	120	Шток, поршень
20	2	80000	4	1	15	32	120	Корпус, крышка задняя
21	3	50000	4	1	20	10	120	Шток, крышка передняя
22	4	40000	4	1	15	10	120	Шток, крышка задняя
23	5	30000	4	1	10	10	120	Поршень, крышка задняя
24	6	20000	4	1	15	10	120	Корпус, крышка передняя
25	7	10000	4	1	15	10	120	Шток, крышка задняя

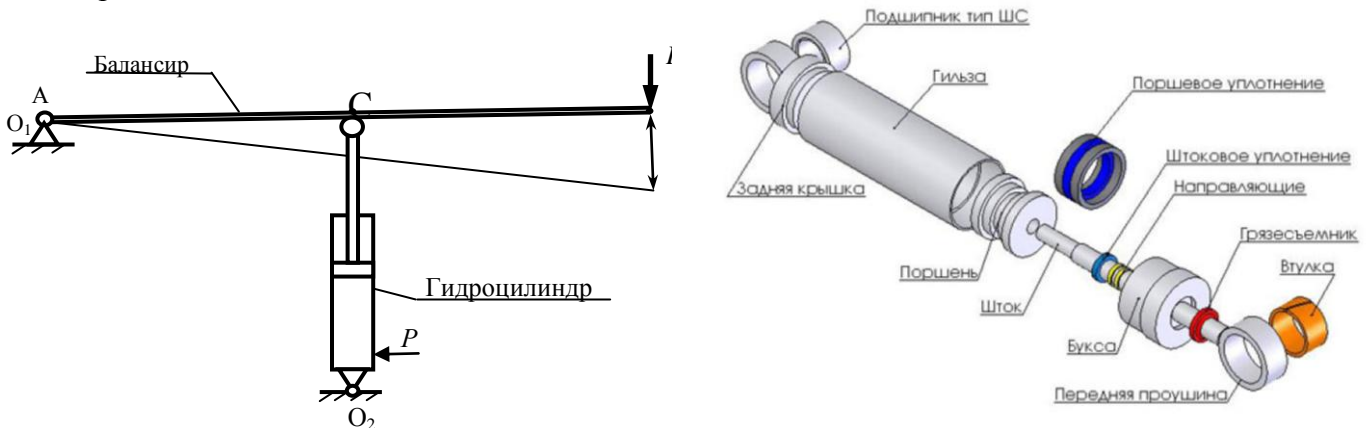
*Примечание.* В приложение приведены схемы вариантов гидроцилиндров, используемые в отделах для приобретения комплектующих уплотнений. Приведенные на рисунках размеры не следует применять для создания деталей гидроцилиндра по варианту задания. Конструктивное исполнение поршня, крышек и иных элементов необходимо уточнить, пользуясь примерами и рекомендациями в [3].

### ПОРЯДОК ВЫПОЛНЕНИЯ.

1. Выполнить расчет параметров



Рис. 2. Схема к расчету усилия на штоке гидроцилиндра

Усилие на штоке гидроцилиндра определяется по условию равновесия – сумма моментов относительно опоры А равна нулю

$$\sum M_A = 0, \text{ т.е. } F_{шт} \cdot L_{AC} - F \cdot L_{AB} = 0.$$

Откуда

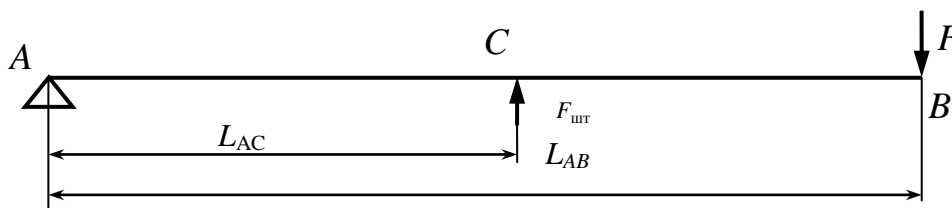
$$F_{шт} = \frac{F \cdot L_{AB}}{L_{AC}}$$

Площадь поршня по заданному давлению

$$S_{п} = F_{шт} / P$$

Диаметр поршня

$$D_{п} = \sqrt{4 \cdot S_{п} / \pi}$$

Площадь штока определяется по условию прочности. При работе штока на сжатие площадь штока определяется по формуле

$$S_{шт} = F_{шт} / [\sigma]$$

Диаметр штока

$$d_{шт} = \sqrt{4 \cdot S_{шт} / \pi}$$

Ход штока

$$\Delta x = 2L_{AC} \sin(\Delta\beta / 2)$$

2. Диаметры поршней и штоков округлить до стандартных значений [1,2].
3. По стандартным значениям спроектировать гидроцилиндр. Конструктивные схемы вариантов исполнений гидроцилиндров приведены в приложении 1. Для выполнения проекта гидроцилиндра по этим схемам необходимо рассмотреть известные конструкции изготовления крышек, поршней, уплотнений, соединений, приведенные в [3].
4. Проектирование должно быть выполнено с использованием конструкторских пакетов Компас 3D.. Проект должен включать все детали, сборки, рабочие чертежи указанных в задании деталей и сборочные чертежи, спецификации, пояснительную записку.

5. Выполнить прочностные расчеты корпуса гидроцилиндра, штока с использованием модуля *Structure 3D* системы *APM WinMachine*
6. Оформление пояснительной записки: пояснительная записка должна содержать:
  - расчет параметров,
  - виды 3D моделей всех деталей,
  - рабочие чертежи указанных в задании деталей, выполненные по требованиям ЕСКД на формате А4 или ином, на ином, но в записке разрешается представить в уменьшенном до А4 вида,
  - сборочные чертежи узлов гидроцилиндра по тем же требованиям, что и для деталей,
  - прочностные расчеты корпуса и штока

#### **ЛИТЕРАТУРА**

1. Анурьев В.И. Справочник конструктора-машиностроителя. В 3-х т. Т.3. М.Машиностроение, 2010.- 864 с
2. Суслов Н. М., Лагунова Ю. А. Объемные гидравлические машины гидро- и пневмоприводов: учебное пособие / Н.М. Суслов, Ю.А. Лагунова; Уральский государственный горный университет. - Екатеринбург: Изд-во УГГУ, 2009. – 328с.
3. Марутов В.А., Павловский С.А. Гидроцилиндры. В 2-х томах, М. - Машиностроение, 1966.- 864
4. Замрий А.А. Учебное пособие Практический учебный курс САД/САЕ система АРМ WinMachine М. 2013; Изд-во АПМ. – 144 с
5. Описание конструкторского пакета Компас 3D.

ВАРИАНТЫ СХЕМ ГИДРОЦИЛИНДРОВ

**ГИДРОЦИЛИНДР ГЦК -80.30x630.21**

№ 1

Давление, МПа  
 номинальное 16  
 максимальное 20  
 Усилие на штоке, кН (кг)  
 толкающее 80,38 (8038)  
 тянущее 69,08 (6908)  
 Масса, кг 25,7

Уплотнение по поршню:  
 поз.1 - кольцо резиновое уплотнительное - 1 шт.  
 поз.2 - кольцо защитное - 2 шт.  
 поз.3 - кольцо резиновое уплотнительное - 1 шт.  
 Уплотнение по штоку:  
 поз.4 - кольцо резиновое уплотнительное - 2 шт.  
 поз.5 - кольцо защитное - 2 шт.  
 поз.6 - манжета - 1 шт.  
 поз.7 - скребок - 1 шт.  
 поз.8 - кольцо стопорное - 1 шт.  
 Уплотнение "корпус-крышка передняя":  
 поз.9 - кольцо резиновое уплотнительное - 1 шт.

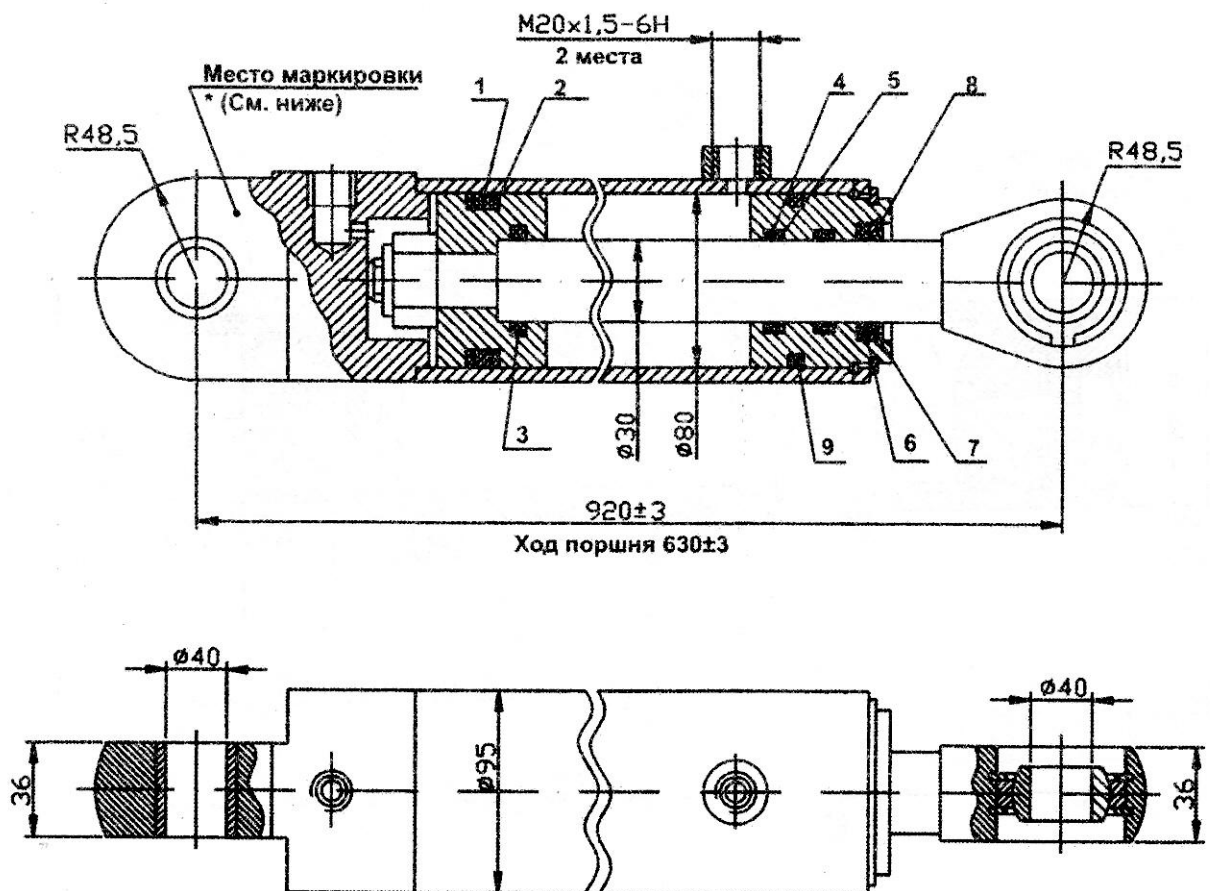

# ГИДРОЦИЛИНДР ГЦК-80.40x280.680.11

№ 2

Давление, МПа  
 номинальное 16  
 Усилие на штоке, кН (кг):  
 толкающее 80,38 (8038)  
 тянущее 6029 (6029)  
 Масса, кг 18,5

Уплотнение по поршню:  
 поз.1 - уплотнение поршневое - 1 шт.  
 поз.2 - кольцо поджимное - 1 шт.  
 поз.3 - кольцо опорно-направляющее - 2 шт.  
 поз.4 - кольцо резиновое уплотнительное - 1 шт.  
 Уплотнение по штоку:  
 поз.5 - уплотнение штоковое - 1 шт.  
 поз.6 - кольцо опорно-направляющее - 2 шт.  
 поз.7 - грязесъемник - 1 шт.  
 Уплотнение "корпус-крышка передняя":  
 поз.8 - кольцо резиновое уплотнительное - 1 шт.

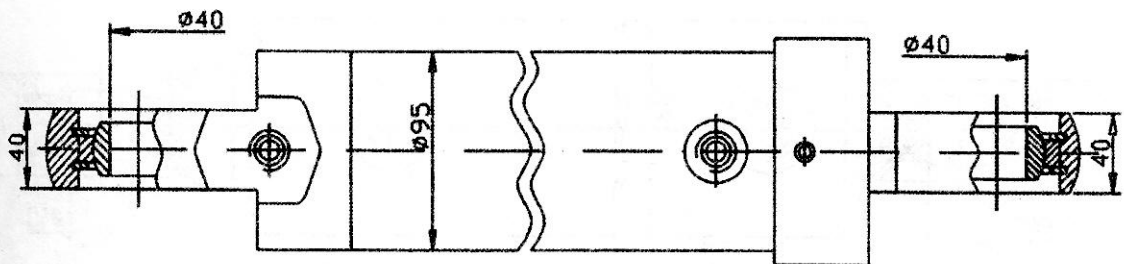
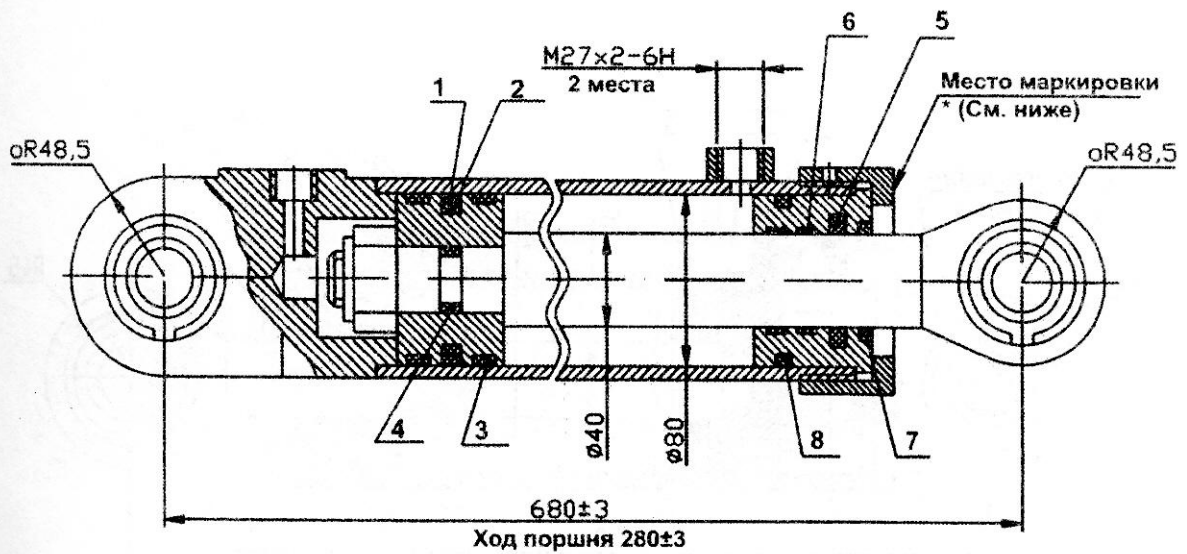

# ГИДРОЦИЛИНДР ГЦК -80.40x430.11

№ 3

Давление, МПа  
 номинальное 16  
 Максимальное 20  
 Усилие на штоке, кН (кг):  
 толкающее 80,38 (8038)  
 тянущее 6029 (6029)  
 Масса, кг 21,7

Уплотнение по поршню:  
 поз.1 - кольцо резиновое уплотнительное - 1 шт.  
 поз.2 - кольцо защитное - 2 шт.  
 поз.3 - кольцо резиновое уплотнительное - 2 шт.  
 Уплотнение по штоку:  
 поз.4 - кольцо резиновое уплотнительное - 2 шт.  
 поз.5 - кольцо защитное - 2 шт.  
 поз.6 - менжета - 1 шт.  
 поз.7 - скребок - 1 шт.  
 Поз.8 - кольцо стопорное - 1 шт.  
 Уплотнение "корпус-крышка передняя":  
 Поз.9 - кольцо резиновое уплотнительное - 1 шт.

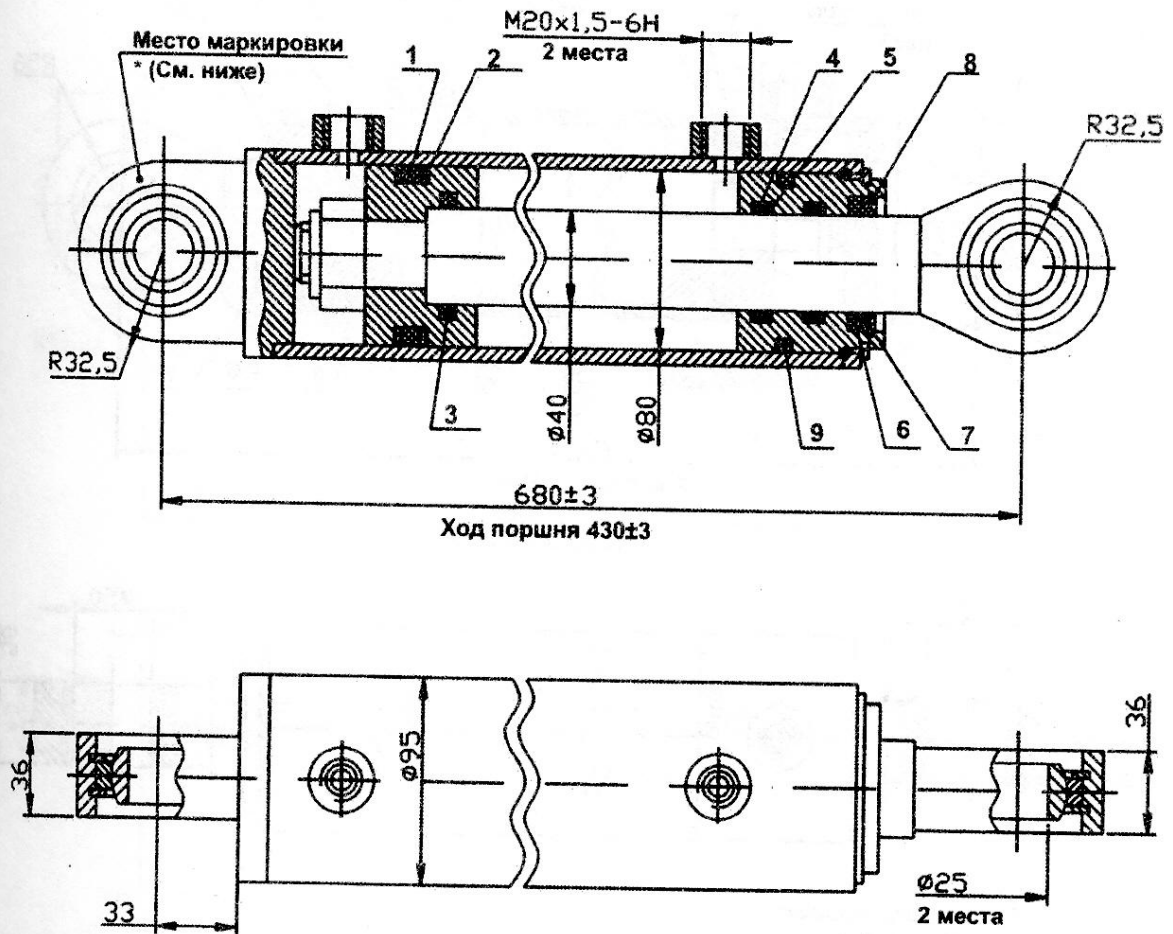

\* Пример маркировки:  
 ГЦК -80.30x430.11  
 11.04

Применяется для поворота изделия КО - 812 - 2

# ГИДРОЦИЛИНДР ГЦК-80.50x900.31

№ 4

Давление, МПа  
 номинальное 16  
 максимальное 20  
 Усилие на штоке, кН (кг):  
 толкающее 80,38 (8038)  
 тянущее 49,98 (4998)  
 Масса, кг 50,5

Уплотнение по поршню:  
 поз.1 - уплотнение поршневое - 2 шт.  
 поз.2 - кольцо поджимное - 2 шт.  
 поз.3 - кольцо опорно-направляющее - 2 шт.  
 поз.4 - кольцо резиновое уплотнительное - 1 шт.  
 Уплотнение по штоку:  
 поз.5 - уплотнение штоковое - 1 шт.  
 поз.6 - кольцо опорно-направляющее - 2 шт.  
 поз.7 - грязесъемник - 1 шт.  
 Уплотнение "корпус-крышка передняя":  
 поз.8 - кольцо резиновое уплотнительное - 1 шт.  
 поз.9 - кольцо защитное - 1 шт.

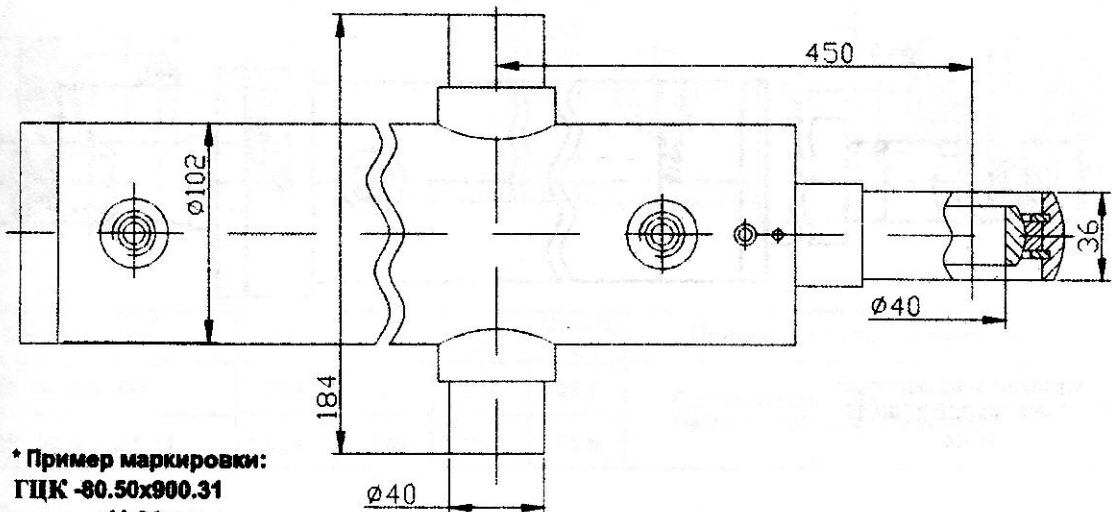
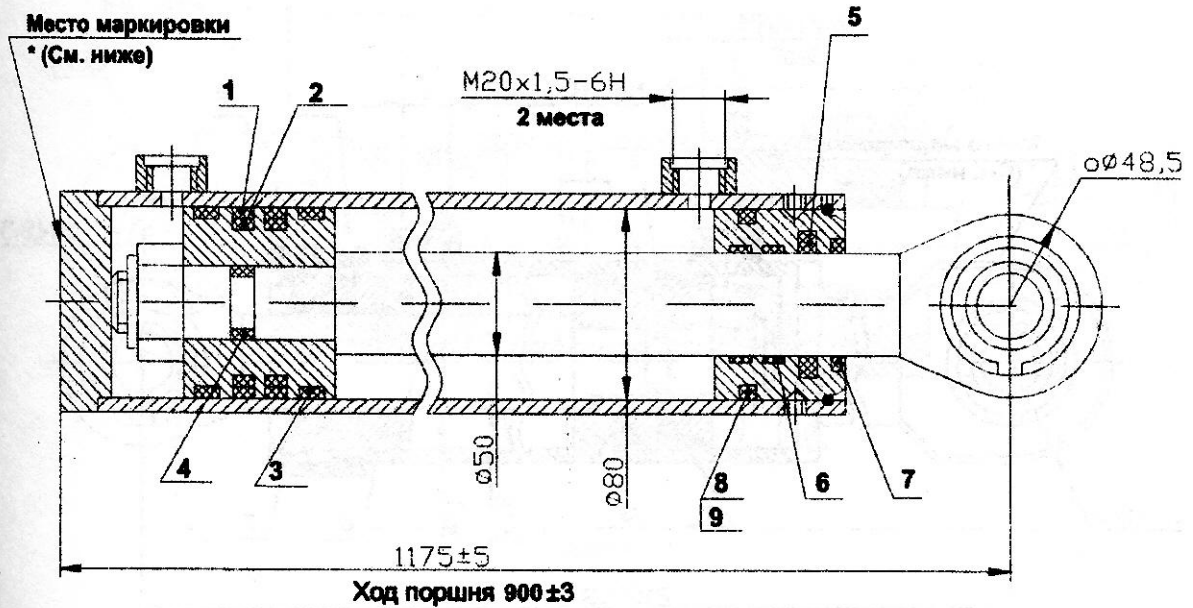

\* Пример маркировки:  
 ГЦК -80.50x900.31  
 11.04

# ГИДРОЦИЛИНДР ГЦК-80.56xS.11

№ 5

Давление, МПа  
 номинальное 16  
 максимальное 20  
 Усилие на штоке, кН (кг):  
 толкающее 80,38 (8038)  
 тянущее 40,99 (4099)

Уплотнение по поршню:  
 поз.1 - уплотнение поршневое - 2 шт.  
 поз.2 - кольцо поджимное - 2 шт.  
 поз.3 - кольцо опорно-направляющее - 2 шт.  
 поз.4 - кольцо резиновое уплотнительное - 1 шт.  
 Уплотнение по штоку:  
 поз.5 - уплотнение штоковое - 1 шт.  
 поз.6 - кольцо опорно-направляющее - 2 шт.  
 поз.7 - грязесъемник - 1 шт.  
 поз.8 - кольцо резиновое уплотнительное - 1 шт.

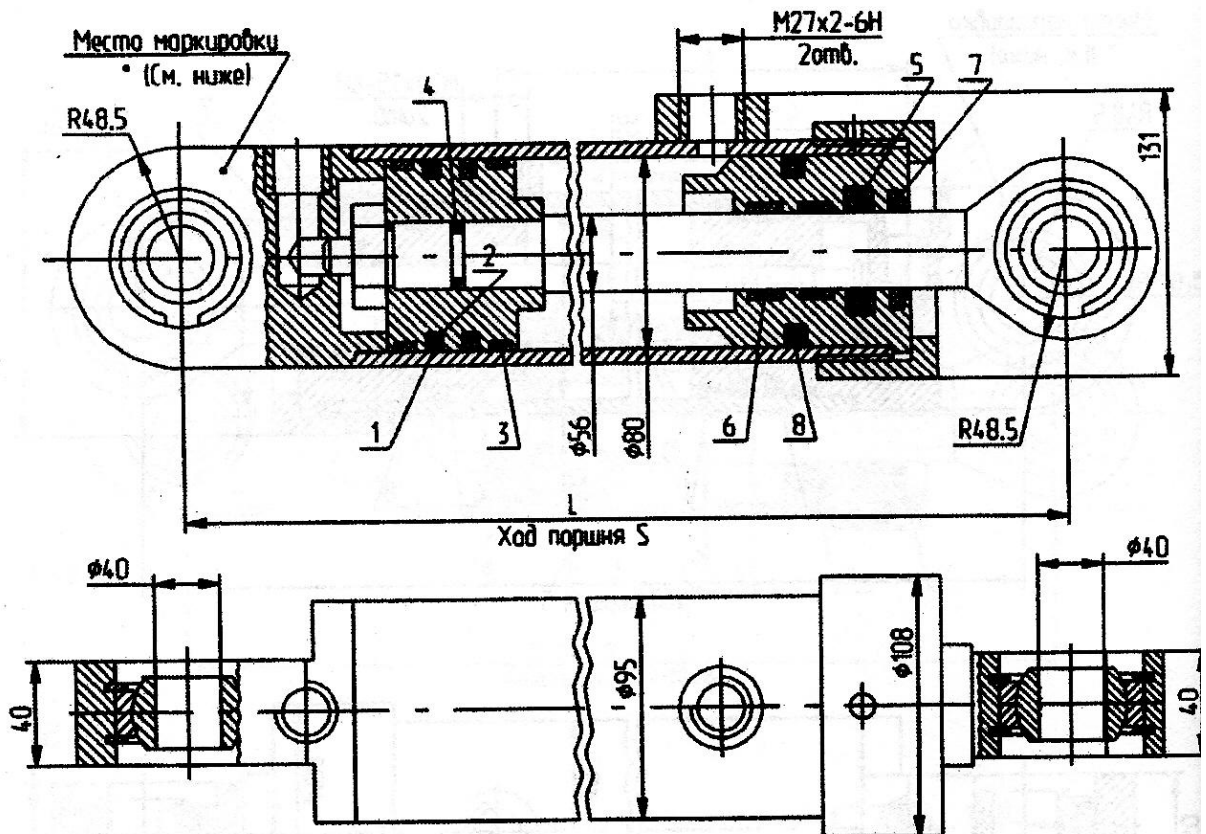

Обозначение	S	L	Масса, кг	Применяемость на машинах
ГЦК -80.56x160.11	160	510	20,3	для открывания ковша экскаваторов: ЭО-2201, -2203, "Борэкс" -2626
ГЦК -80.56x280.11	280	645	26	для отвала экскаваторов ЭО-2621А, В, В1, В2, В3, -2201, -2203, -2629
ГЦК -80.56x400.11	400	765	31	для подъема ковша погрузчиков: ТО-18А, -18Б, 18Д, -25, -28; ЭО-2201, -43, ДЗ-133; экскаваторов ЭО-2201, "Борэкс"
ГЦК -80.56x560.11	560	925	38,5	для подъема стрелы погрузчиков: ТО-49, ЭО-2628, -2203, ДЗ-133
ГЦК -80.56x630.11	630	1010	41,3	для погрузчика экскаваторов ЭО-2626, -2626А, -2627, -2628, "Борэкс", -2626
ГЦК -80.56x700.11	700	1100	47,2	для ковша экскаваторов: ЭО-2626, -2201, -2203, "Борэкс" -2626, ЭО-2628; для мусоровоза АМК-920
ГЦК -80.56x900.11	900	1250	52,3	для рукояти и ковша экскаваторов: ЭО-2621А, В, В1, В2 -2203, -2626, ТО-49; полуприцепа -автовоза мод. А956М-02/03



# ГИДРОЦИЛИНДР ГЦК-50.30x630.11

№ 6

Давление, МПа  
 номинальное 16  
 максимальное 20  
 Усилие на штоке, кН (кг)  
 толкающее 31,4 (3140)  
 тянущее 20 (2000)  
 Масса, кг 17

Уплотнение по поршню:  
 поз.1 - уплотнение поршневое - 1 шт.  
 поз.2 - кольцо поджимное - 1 шт.  
 поз.3 - кольцо опорно-направляющее - 2 шт.  
 поз.4 - кольцо резиновое уплотнительное - 1 шт.  
 поз.5 - кольцо защитное - 2 шт.  
 Уплотнение по штоку:  
 поз.6 - уплотнение штоковое - 1 шт.  
 поз.7 - кольцо опорно-направляющее - 2 шт.  
 поз.8 - грязесъемник - 1 шт.  
 Уплотнение "корпус-крышка передняя":  
 поз.9 - кольцо резиновое уплотнительное - 1 шт.  
 поз.10 - кольцо защитное - 1 шт.

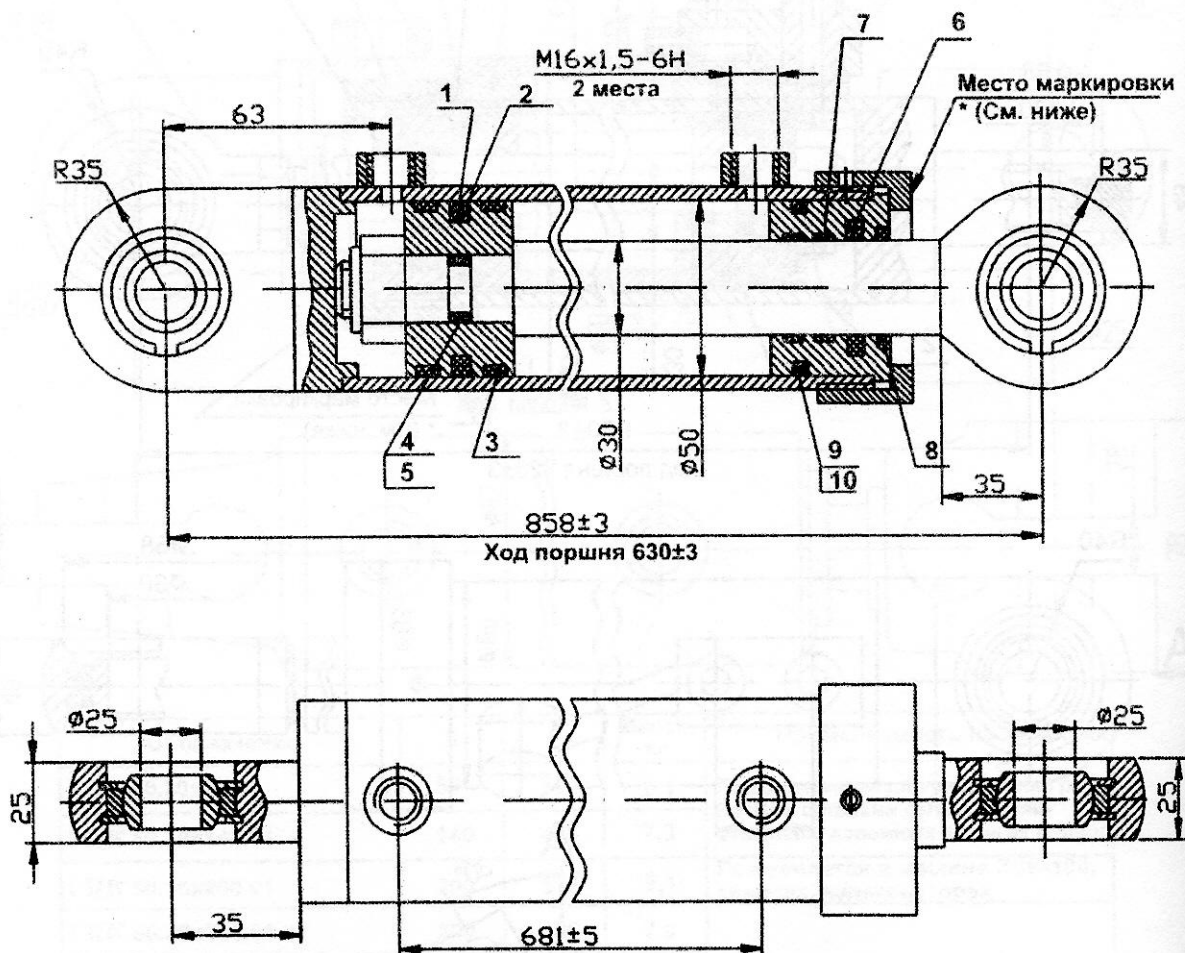

# ГИДРОЦИЛИНДР ГЦК-50.30x265.13 (ДЗ.122.06.30.000-03)

№ 7

Давление, МПа  
номинальное 12  
Усилие на штоке, кН (кг)  
толкающее 23,55 (2355)  
тянущее 15,07 (1507)  
Масса, кг 10,4

Уплотнение по поршню:  
поз.1 - уплотнение поршневое - 1 шт.  
поз.2 - кольцо поджимное - 1 шт.  
поз.3 - кольцо опорно-направляющее - 2 шт.  
поз.4 - кольцо резиновое уплотнительное - 1 шт.  
Уплотнение по штоку:  
поз.5 - уплотнение штоковое - 1 шт.  
поз.6 - кольцо опорно-направляющее - 2 шт.  
поз.7 - грязесъемник - 1 шт.  
Уплотнение "корпус-крышка передняя":  
поз.8 - кольцо резиновое уплотнительное - 1 шт.  
поз.9 - кольцо защитное 1 шт.

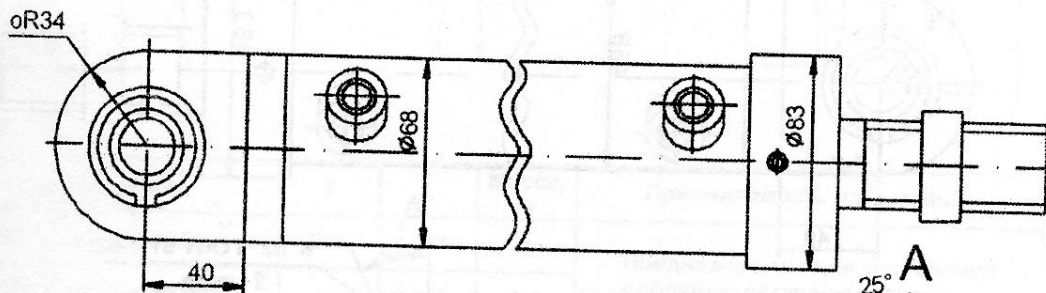
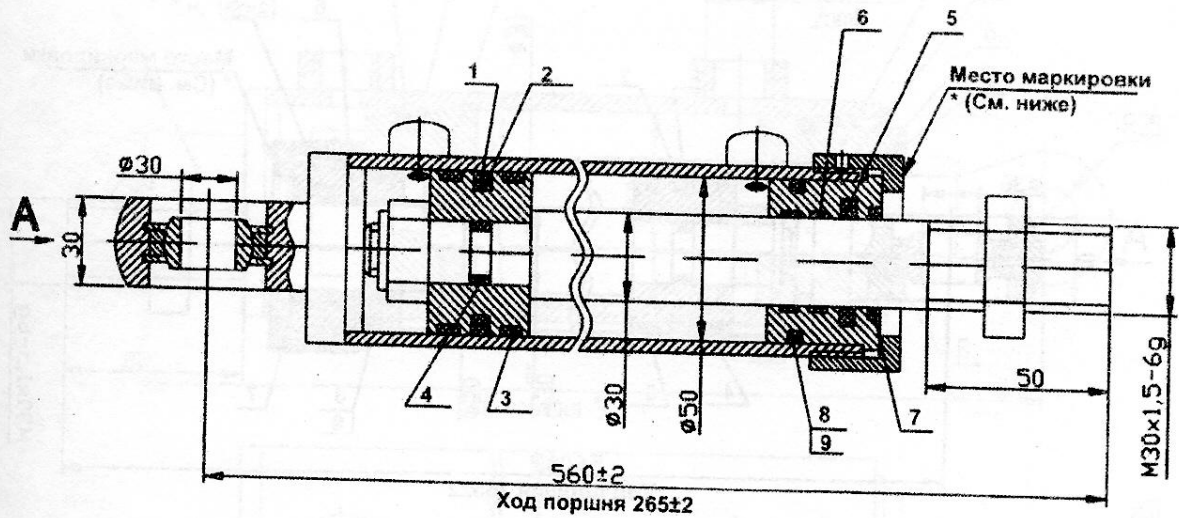

\* Пример маркировки:  
ГЦК 50.30x265.13  
(ДЗ.122.06.30.000-03)  
11.04

Применяется для рулевого управления  
автогрейдеров ДЗ-122Б, ДЗ-122Б-7

# ГИДРОЦИЛИНДР ГЦК-63.40x990.11

№ 8

Давление, МПа  
 номинальное 20  
 Усилие на штоке, кН (кг)  
 толкающее 62,31 (6231)  
 тянущее 37,19 (3719)  
 Масса, кг 35,8

Уплотнение по поршню:  
 поз.1 - уплотнение - 1 шт.  
 поз.2 - кольцо резиновое уплотнительное - 1 шт.  
 поз.3 - кольцо защитное - 2 шт.  
 Уплотнение по штоку:  
 поз.4 - манжета - 1 шт.  
 поз.5 - грязесъемник - 1 шт.  
 поз.6 - кольцо опорное - 2 шт.  
 Уплотнение "корпус-крышка передняя":  
 поз.7 - кольцо резиновое уплотнительное - 1 шт.  
 поз.8 - кольцо защитное - 1 шт.

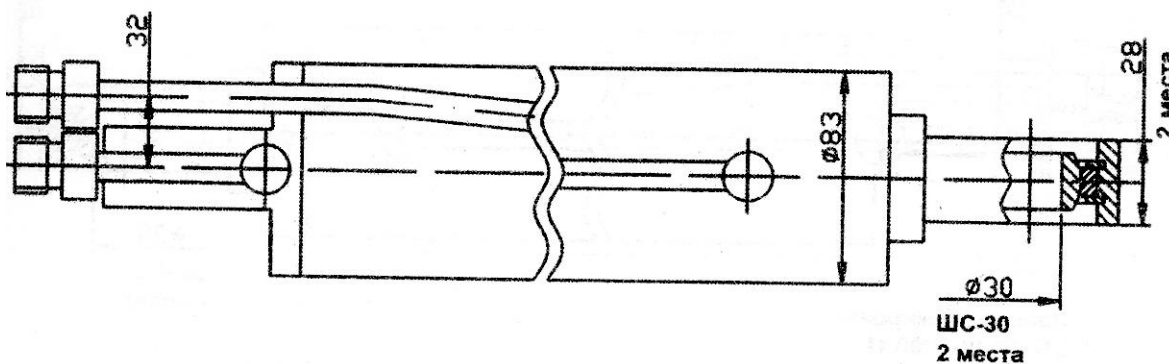
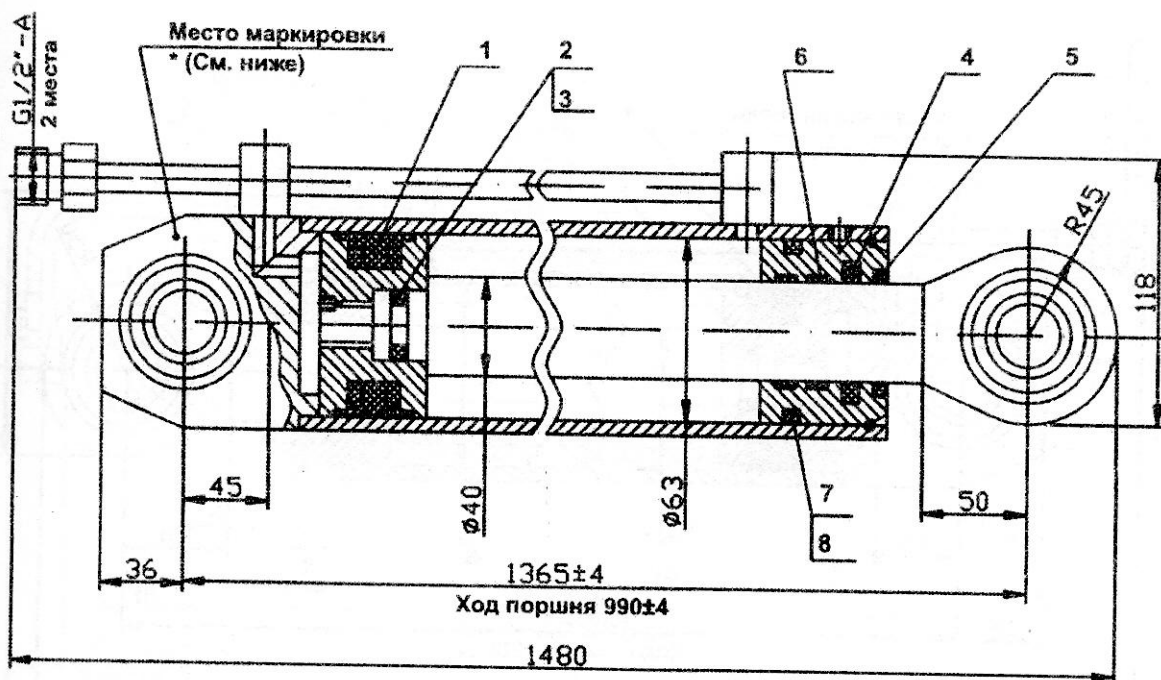

\* Пример маркировки:  
 ГЦК -63.40x990.11  
 08.03

# ГИДРОЦИЛИНДР ГЦК-63.40x1490.17

№ 9

Давление, МПа  
 номинальное 18  
 Усилие на штоке, кН (кг)  
 толкающее 56,08 (5608)  
 тянущее 33,47 (3347)  
 Масса, кг 49

Уплотнение по поршню:  
 поз.1 - уплотнение поршневое - 1 шт.  
 поз.2 - кольцо опорно-направляющее - 1 шт.  
 Уплотнение по штоку:  
 поз.3 - манжета - 1 шт.  
 поз.4 - кольцо опорное - 2 шт.  
 поз.5 - грязесъемник - 1 шт.  
 Уплотнение "корпус-крышка передняя":  
 поз.6 - кольцо резиновое уплотнительное - 1 шт.  
 поз.7 - кольцо защитное - 1 шт.

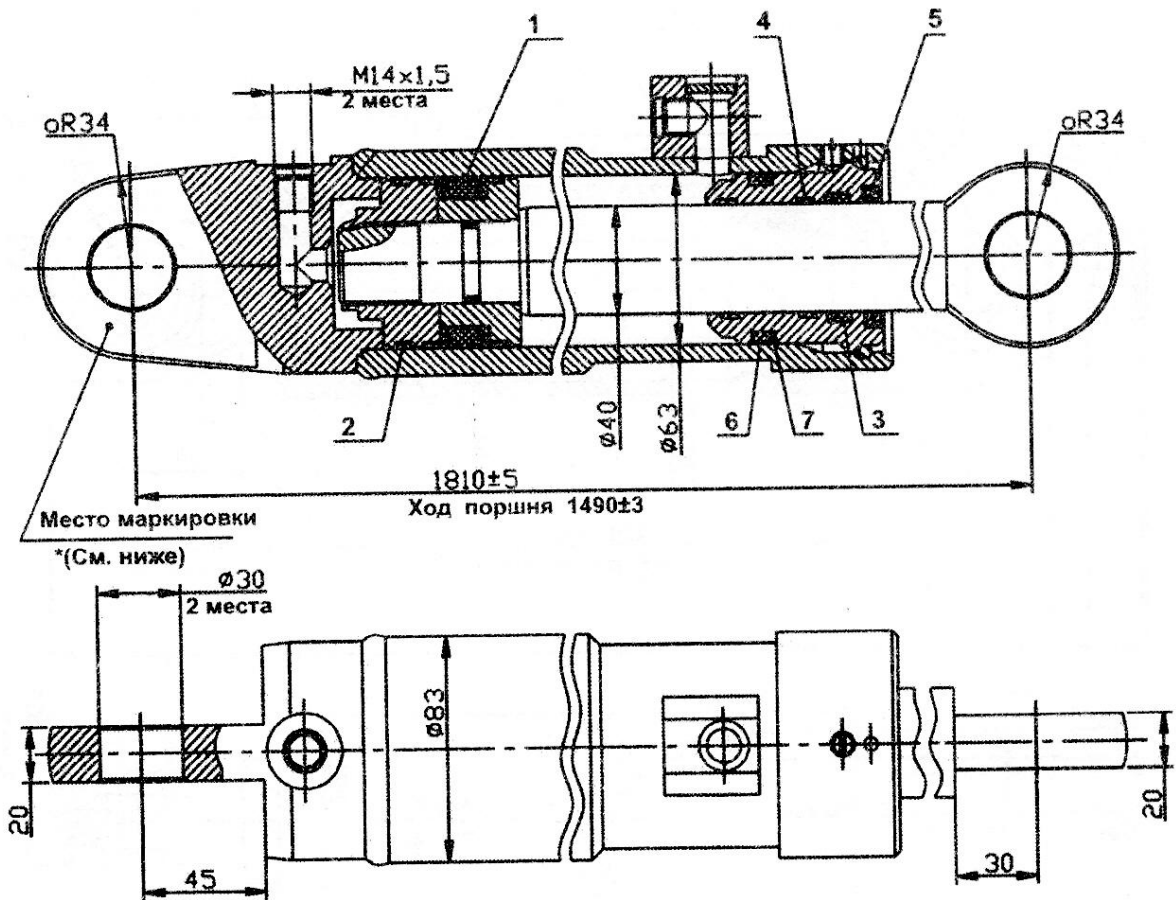



**МЕТОДИЧЕСКИЕ УКАЗАНИЯ**  
по выполнению практических занятий по дисциплине  
**Б1.В.06 КОМПЬЮТЕРНЫЕ ТЕХНОЛОГИИ**  
**В ПРОЕКТИРОВАНИИ**

Специальность  
**21.05.04 Горное дело**

Направленность (профиль) подготовки  
**Горные машины и оборудование**

Форма обучения: очная, заочная

Год набора: 2021

Автор: Шестаков В.С., канд. техн. наук, профессор

Одобрено на заседании кафедры

Горных машин и комплексов  
(название кафедры)  
Зав.кафедрой \_\_\_\_\_  
(подпись)  
Суслов Н.М.  
(Фамилия И.О.)  
\_\_\_\_\_  
Протокол № 2 от 09.10.2020  
(Дата)

Рассмотрено методической комиссией  
факультета

Горно-механического  
(название факультета)  
Председатель \_\_\_\_\_  
(подпись)  
Осипов П.А.  
(Фамилия И.О.)  
\_\_\_\_\_  
Протокол № 2 от 14.10.2020  
(Дата)

Екатеринбург

## ВВЕДЕНИЕ

В настоящее время конструирование технических объектов выполняется полностью на ЭВМ, что привело к использованию понятия автоматизированное проектирование. Выпускники университета должны уметь работать на ЭВМ в текстовых и графических редакторах, конструкторских пакетах, позволяющих выполнять проектирование машин и оборудования нефтяных и газовых промыслов.

**Цель курсовой работы:** обучение студентов конструированию и расчетам с применением компьютерных технологий. Умение использовать компьютерные технологии при проектировании нефтегазового и иного оборудования позволит в последующей профессиональной деятельности разрабатывать оптимальные конструкции с минимальной массой и стоимостью и сократить продолжительность разработки проектов.

### **Соответствие курсовой работы компетенциям Государственного стандарта.**

При изучении дисциплины студенты наряду с другими осваивали следующие направления по профилю курсовой работы:

- проведение расчетов с использованием программных модулей,
- создание проектов нефтегазовых машин и оборудования с использованием конструкторских пакетов 3D моделирования, в частности конструкторского пакета Компас 3D.

Эти направления соответствуют следующим компетенциям Государственного стандарта:

#### ***Профессиональные:***

способен разрабатывать техническую и нормативную документацию для машиностроительного производства, испытания, модернизации, эксплуатации, технического и сервисного обслуживания и ремонта горных машин и оборудования различного функционального назначения с учетом требований экологической и промышленной безопасности (ПК-1).

способен работать с программными продуктами общего и специального назначения для моделирования горных машин и оборудования, реализовывать мероприятия по совершенствованию и повышению технического уровня техники, обеспечению конкурентоспособности горных машин и оборудования в современных экономических условиях (ПК-6)

#### **Результат изучения дисциплины:**

##### *Знать:*

- возможности программных продуктов для применения их в профессиональной деятельности при создании и эксплуатации проектов объектов горной отрасли;
- этапы разработки технической и нормативной документации для объектов горного производства;
- возможности пакетов программных продуктов для выполнения профессиональных задач

##### *Уметь:*

- применять программные продукты в профессиональной деятельности при создании проектов и эксплуатации объектов горной отрасли;
- разрабатывать техническую и нормативную документацию для горного производства;
- применять пакеты программных продуктов для выполнения профессиональных задач

##### *Владеть:*

- навыками применения программных продуктов в профессиональной деятельности при создании проектов и эксплуатации объектов горной отрасли;
- навыками разработки технической и нормативной документации для горного производства;
- возможности пакетов программных продуктов для выполнения профессиональных задач.

### Указания к выполнению.

Практические занятия выполняются под руководством преподавателя на примере создания 3D деталей, формирования сборочных единиц и оформления чертежей.

Создание указанных документов демонстрируется преподавателем на экране через проектор, студенты повторяют и задают вопросы и появления затруднений.

Для обучения выбрано упражнение приведенное в приложении.

Пример выполнения первой детали.

## Создание 3D модели детали «Планка» и оформление чертежа

1. **Начало создания детали.** После загрузки системы Компас (рис. 2.1) выполняется щелчок по значку «Деталь» - появится окно редактора создания



Рис. 2.1. Начальное окно



Рис. 2.2. Окно документа «Деталь»

детали (рис. 2.2).

2. **Настройка свойства детали:** двойной щелчок по «Деталь» (2) в дере-

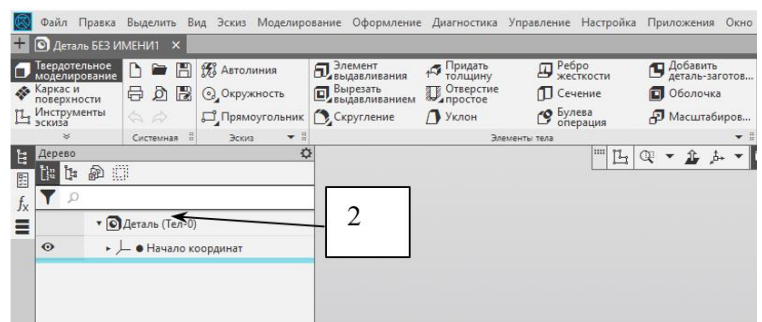

Рис. 2.6. Выбор материала

ве – появится окно свойств (рис. 2.3). Щелчком по окну «Обозначение» (2) вызовем окно ввода (рис. 2.4) и впишем в окно базовой части обозначение для передачи его в последующем в штампы чертежей и спецификацию БН 01.01.004. В окно «Наименование» впишем наименование детали «Планка». Щелчком по кнопке «Выбрать материал из справочника» (5) – на окно выведется окно выбора материала (рис. 2.5), в списке будут материалы, с которыми уже выполнялась работа. Если требуется материал, которого нет в этом списке, то необходимо щелкнуть по кнопке «Добавить материал из справочника» (6) – на экран выведется окно (рис. 2.6). В этом окне необходимо щелкнуть по знаку «+» против нужного материала (7), (8). Если деталь изготавливается из выпускаемого сортамента, то необходимо распагнуть (щелкнуть по «+» против марки материала), распагнуть нужный сортament (на рис. 2.7 выбрана полоса). Щелчками нужно щелчками отметить выбор (9), (10), (11), щелкнуть по строке «Полоса» (13) и завершить выбор щелчком по кнопке «Выбрать» (13).

**3. Сохранение файла:** щелкнуть по кнопке «Сохранить» и в проводнике выбрать маршрут для папки, в которой будут храниться все файлы создаваемого объекта. Для сохранения предлагается имя файла, включающего обозначение и наименование детали. Это очень удобно для поиска нужного файла – на чертеже детали имеется в штампе обозначение и наименование такое же имя, что и файла.

**4. Разработка проекта создания детали планка** (рис. 2.8). Этот этап является очень важным и позволяет сократить время проектирования объекта. При разработке проекта определяются из каких элементов будет состоять деталь, какие эскизы потребуются для каждого элемента, где должна располагаться исходная точка.

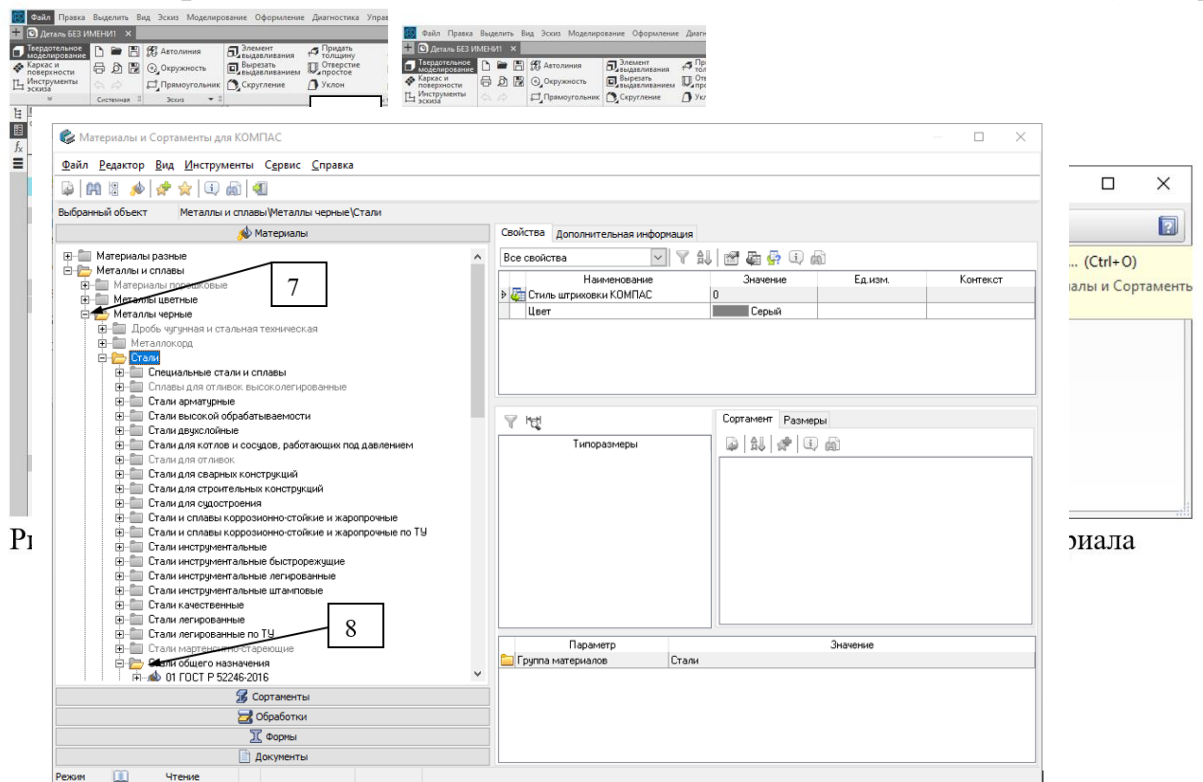
Рассмотрим проект нашей детали планка. Планку можно создать несколь-



Рис. 2.8. Эскиз планки

Рис. 2.7. Выбор материала и сортамента

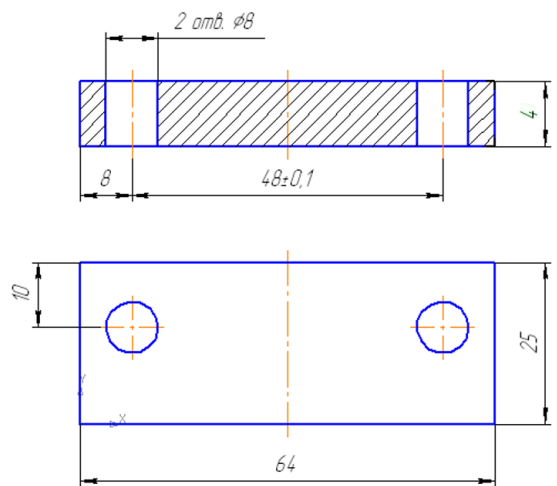
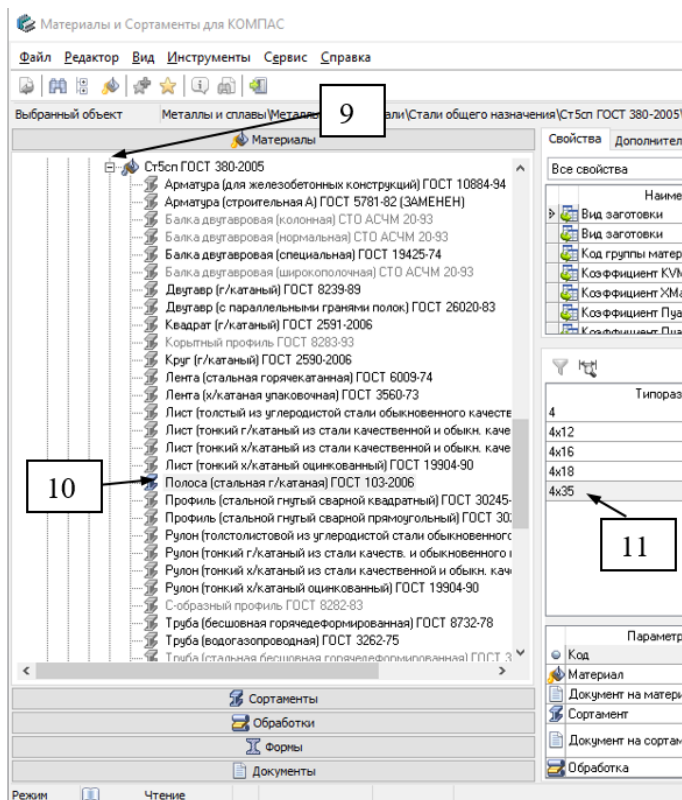

кими способами.

1 - планка состоит из двух элементов: первый представляет собой планка без отверстий и создается элементом выдавливания из эскиза прямоугольника, второй элемент отверстия создается операцией вырез выдавливанием из эскиза включающего две окружности, исходная точка на оси симметрии планки.

2 - планка состоит из трех элементов: первый представляет собой планка без отверстий и создается элементом выдавливания из эскиза прямоугольника, второй элемент одно отверстие создается операцией вырез выдавливанием из эскиза включающего окружность, исходная точка на оси симметрии планки.

3 - планка состоит из одного элемента собственно : первый представляет собой планка без отверстий и создается элементом выдавливания из эскиза прямоугольника, второй элемент одно отверстие создается операцией вырез выдавливанием из эскиза включающего окружность, исходная точка на оси симметрии планки, третий элемент образуется операцией зеркального отражения второго элемента, исходная точка на оси симметрии планки.

Первый и второй элементы соответствуют реальному процессу: из полосу фрезой отделяется прямоугольник 64x25, затем на сверлильном станке сверлятся два отверстия диаметром 8. В дереве для первого варианта будет два элемента выдавливания, для второго варианта будет три элемента (два выдавливания и зеркальное отражение).

Третий вариант не соответствует реальному процессу так как за одну операцию отрезается прямоугольник и сразу же появляются отверстия. Достоинством такого варианта всего одна операция, недостатком – более сложный эскиз. Целью учебного курса является обучение всем возможностям системы Компас, для этой цели большие обучающие функции будут у третьего варианта. При создании эскиза будут рассмотрено применение ограничений. Применение массивов с зеркальным отражением рассмотрим на других примерах.

5. Создание эскиза. Для детали по третьему варианту эскиз соответствует виду сверху (рис. 2.8). Эскиз создается на стандартной плоскости и чтобы проще было создавать чертеж для него выберем плоскость «Сверху». Для выбора плоскости на панели быстрого доступа (рис. 2.9) распахиваем вкладку «Ориентация» (14), щелчок по пиктограмме вида сверху (15) – к нам



Рис. 2.9. Панель быстрого доступа

повернется плоскость, соответствующая виду сверху. Это плоскость ХУ (синяя). Щелчком выделим плоскость (появятся маркеры), затем щелчком по кнопке «Эскиз» (16) входим в редактор. Информация, что мы находимся в эскизе: в дереве появится строка «Эскиз 1» с замочком, а в правом верхнем углу появится знак эскиза.

6. **Построение эскиза.** Щелчок по кнопке «Прямоугольник» (17), прорисуем основным типом линии прямоугольник чуть выше исходной точки

(18). Значение высоты и ширины прямоугольника вводить не нужно, так как все равно будут устанавливаться размеры и значения лучше задавать размерам, это будет быстрее.

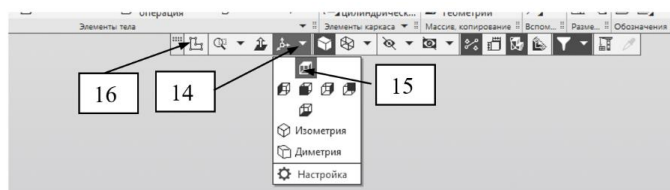
Проставим размеры: щелчок по кнопке авторазмеры (19), наводим на сторону прямоугольника и когда сторона приобретет красный цвет, нажимаем левую кнопку, отводим курсор выше (ниже) стороны и выполняем щелчок, появится окно ввода значения, с клавиатуры набираем значение, после нажатия клавиши Enter или щелчка по  $\checkmark$  размер будет задан (20), а прямоугольник изменится. Также проставляем второй размер (рис. 2.10).

**Задание ограничений.** Если навести курсор на любую сторону прямоугольника, нажать левую кнопку и, не отпуская ее, переместить мышшь, то увидим, что прямоугольник переместится относительно исходной точки. Почему нужно запрещать такое перемещение?. При смещении эскиза сместится также вид чертежа по этой детали, т. е. чертеж может стать невозможным для применения при изготовлении детали. Может также испортится сборка, если для фиксации компонентов применялись плоскости. Исходя из этого прямоугольник нужно закрепить к исходной точке. Закрепление можно выполнить размерами, но по требованиям ЕСКД «лишние» размеры не



Рис. 2.10. Создание эскиза



Рис. 2.11. Задание ограничений

допускаются. Система Компас для реализации требуемых построений имеет очень мощный инструмент «Ограничения». Часть ограничений устанавливаются автоматически, говорят, «по умолчанию». Так в прямоугольнике присутствуют ограничения: перпендикулярности между сторонами, горизонтальности и вертикальности. Другие же ограничения задаются командами. Кнопки запуска команд находятся на вкладке «Ограничения». Прямоугольник можно закрепить несколькими способами: использованием ограничения выравнивания средних точек сторон и исходной точки, использованием совпадения середины нижней стороны прямоугольника и исходной точки и другими. Для установления ограничения щелчок по кнопке «Объединение точек» (21) (рис. 2.11), выбрать «Точка на середине кривой», навести на линию и когда она станет красной щелкнуть (23), щелкнуть по исходной точке (24) – прямоугольник переместится в исходную точку и закрепится в ней серединой нижней стороны, теперь уже не удастся перетащить прямоугольник относительно исходной точки.

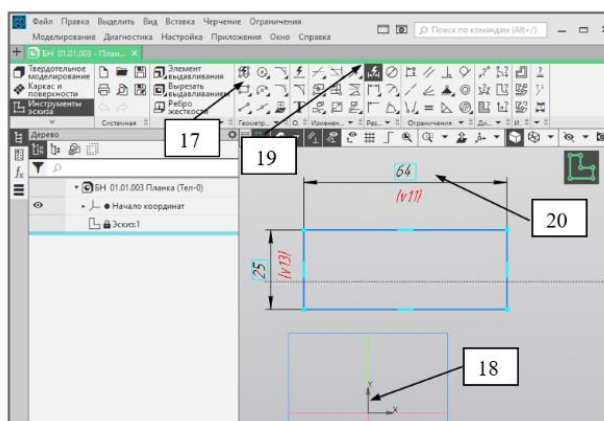
## 7. Создание элемента.

7.1. Прием для снижения времени создания. При создании сложных эскизов возможны ошибки, при наличии которых элемент не получится создать. Таким грубыми ошибками будут наличие пересечений. Если провести одну основную линию поверх другой основной линии, то это будет грубая ошибка. Зрительно увидеть такую ошибку невозможно. Поиск ошибок занимает зачастую больше времени, чем создание нового эскиза. Как сократить время на поиск ошибок?. Можно порекомендовать следующий прием: вначале созавать не весь эскиз, а только первую очередь, завершить ее созданием элемента, потом вернуться в этот же эскиз, дополнить его новыми элементами и снова проверить его в элементах. Такой прием позволит уменьшать область поиска ошибок. Если после первой очереди ошибок не было, а после второй появилась, то ошибки будем искать во второй очереди эскиза.

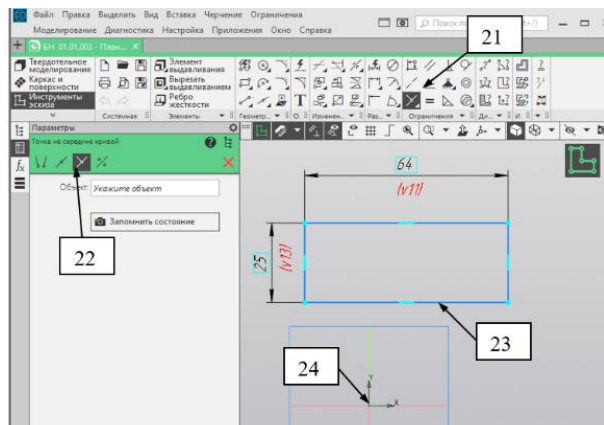
7.2. Для создания элемента щелчок по кнопке «Элемент выдавливания» (25) на вкладке «Элемент, тела», в появившемся окне параметров зададим расстояние 4 (26), после щелчка по V и X получим планку без отверстий.

7.3. Возврат в эскиз для его дополнения (корректировки). Навести курсор в дереве на наименование «Эскиз 1», правый щелчок (29), из контекстного меню выбрать «Открыть» (30) – выполнится возврат в эскиз..



Рис. 2.12. Создание элемента



Рис. 2.13. Редактирование эскиза

7.4. Дополнение эскиза. Выбираем «Окружность» (31), прорисовываем две окружности не задавая диаметра в окне свойств (32), (33) (рис. 2.14).. Одну окружность образмериваем: щелчок по кнопке «Авторазамер» (34), наводим курсор на окружность и, когда цвет окружности изменится на красный, щелкаем, отводим в сторону и снова щелчок, вводим с клавиатуры значение 8, для задания размера относительно сторон прямоугольника щелчок по центру окружности, наводим курсор на сторону прямоугольника и, когда цвет линии стороны изменится на красный, щелкаем, отводим в сторону и снова щелчок, вводим с клавиатуры значение 8 относительно левой стороны и 10 относительно верхней стороны. Все размеры окружности заданы.

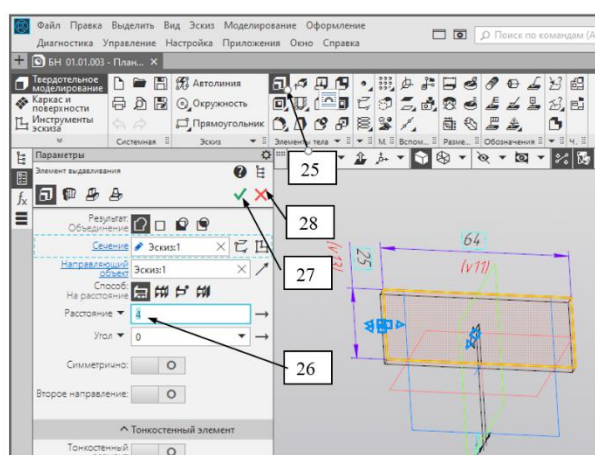
## Задание ограничений для второй окружности.

Задать размеры для второй окружности несложно и не займет больше времени, чем задание ограничений, но по правилам ЕСКД избыточные размеры недопустимы, кроме того, при использовании 3D моделей повторные размеры могут привести к грубым ошибкам. При редактировании пользователь найдет первый размер у окружности и изменит его, а второй размер не будет искать, в результате на чертеже одна окружность изменится, а вторая останется прежней. Исходя из этого размеры для второй окружности не ставятся, а требуемое положение и диаметр устанавливаются ограничениями.

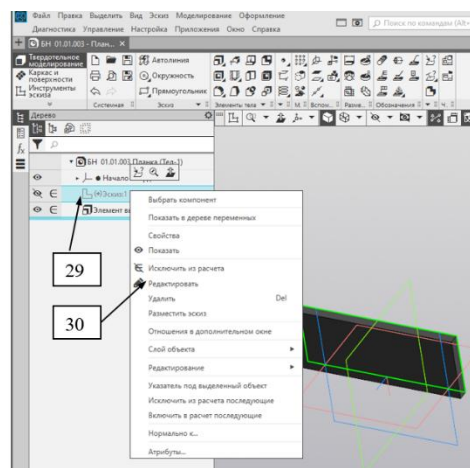
*Исключение размера диаметра.* На вкладке ограничения щелчок по кнопке «Равенство» (36) (рис. 2.15), щелчок по первой окружности (37), а затем по второй (38) – окружности станут одинаковыми и у них появятся по две дуги, обозначающие срабатывание равенства.

*Исключение размера 10 от стороны прямоугольника.* Чтобы исключить повторение размера 10 выполняем щелчок по кнопке «Выравнивание» (39), щелчок по центру одной окружности (40) и по центру другой (41) – центры выровняются по горизонтали и появится пунктирная линия, обозначающая ограничение выравнивания.

*Исключение размера 8 от стороны прямоугольника.* Ограничения, которым бы удалось исключить этот размер без дополнительных построений нет, но если провести две тонкие линии, соединяющие углы прямоугольника с центрами окружностей. То можно будет применить ограничение равенства. Щелчок по элементу эскиза «Отрезок» (42), выберем тип линии «Тонкая» (43), проводим от центра первой окружности до угла прямоугольника (44) и также для второй (45) (рис. 2.16), щелчок по знаку равенства (36), щелчок по первому отрезку и по второму отрезку – вторая окружность сместится на расстояние 8 мм от правой стороны.



Рис. 2.14. Дополнение эскиза



Рис. 2.15. Дополнение эскиза

**Завершение дополнения эскиза.** Щелчок по кнопке эскиза (46) – выполнится возврат в объемную деталь. Повторять команду создания элемента **не нужно**.

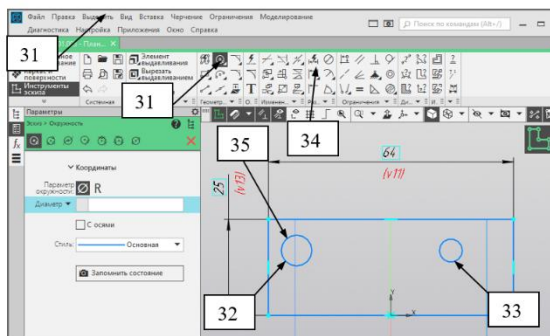
7.5. **Вывод размеров на объемную модель.** Введенные в эскизе размеры не видны на детали и их нельзя передавать на чертеж. Для отображения размеров: меню «Оформление» (47), выбрать «Производные размеры» (48) (рис. 2.17).

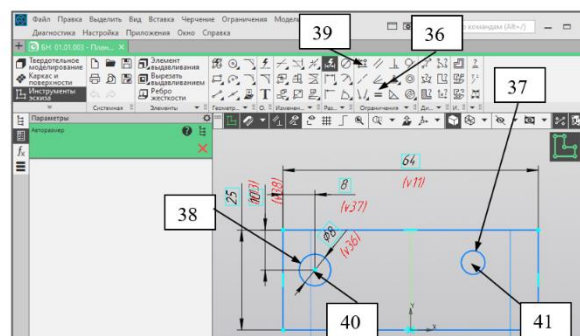

Рис. 2.16. Дополнение эскиза



Рис. 2.17. Вывод размеров

В появившемся окне параметров распахнем «Дерево» (49) (рис. 2.18), щелчками в дереве щелчками выделим элементы, размеры которых нужно отобразить (50) – в окне «Объекты» появятся выбранные элементы (51). Щелчками по V (52) и X завершаем – на детали появятся размеры (рис. 2.19).

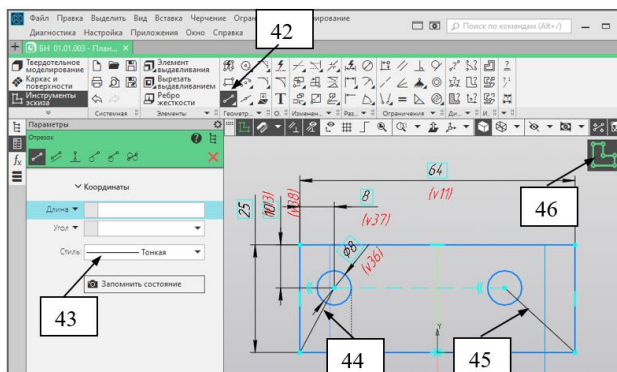

Рис. 2.18. Выбор объектов

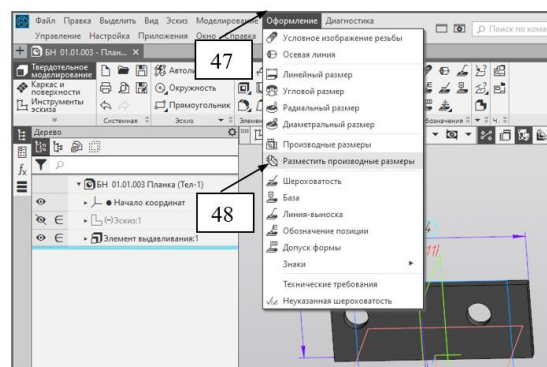

Рис. 2.19. Деталь с выведенными размерами

8. **Редактирование детали.** Изменение размеров детали осуществляется изменением значений размеров. Для этого двойной щелчок по нужному размеру, с клавиатуры выполняется ввод нового значения и после щелчка по V деталь изменится.

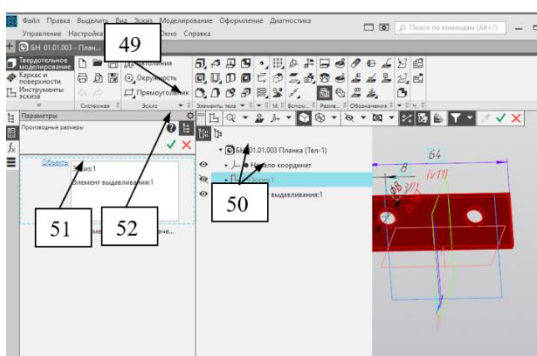
9. **Редактирование информации в размерах.** Размеры, выведенные на 3D могут быть переданы на чертеж, если включить соответствующую команду. На чертеже некоторые размеры по требованиям ЕСКД должны выводиться в ином виде. Так фаску принято обозначать «4x45°». На чертеже редактировать выведенные размеры нельзя, их можно только скрыть и проставить новые. Требуемый для чертежа вид размеров необходимо оформить в эскизах. Для фаски в поле «Текст после» дописать «x45°». В эскизе не требуется ставить знак диаметра, а на чертеже знак должен быть, добавка знака в размер выполняется в

поле «Текст до». Для корректировки размера: вернуться в эскиз, щелкнуть по размерам, в окне свойств найти нужное поле и добавить информацию.

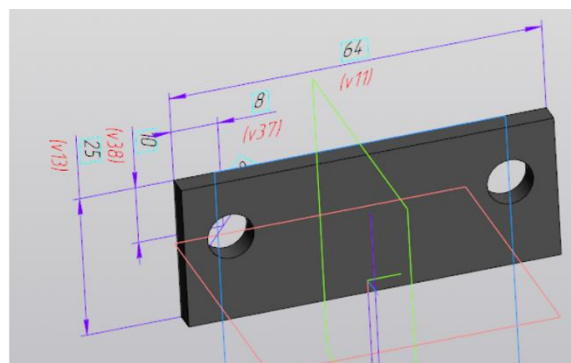
## ОФОРМЛЕНИЕ ЧЕРТЕЖА ДЕТАЛИ «ПЛАНКА»

1. **Проект оформления чертежа.** На чертеже должен присутствовать вид сверху и разрез по центрам отверстия. Планка предназначена для стопорения от проворачивания, прикручивается винтами к поверхности вилки. Для стопорения планка входит в прорезь оси, зазор 0,5 мм, поэтому никаких точных посадок и допусков форм не требуется.

2. **Способы создания чертежа.** Вид сверху может быть установлен двумя способами щелчком по кнопке «Создать чертеж по модели» - при этом откроется пустой чертеж и окно параметров для выбора вида, указания масштаба и др. Второй способ открывается новый документ «Чертеж», настраивается формат, затем выполняется вставка или трех стандартных видов или одного вида.

3. **Вставка вида сверху.** Рассмотрим второй способ. Через меню «Файл», «Создать», «Чертеж» - появится чертеж с форматом А4 (если ранее в настрой-



Рис. 3.1. Настройка формата листа



Рис. 3.2. Задание параметров вида

ках не указан другой формат). Для выбора нужного формата (в нашем случае А4 поэтому настройки не требуется) распахнем «Листы» (1), щелкнем по А4 (2), укажем нужный формат (3), щелкнем по ориентации. Для вставки вида: щелчок по кнопке «Вид с модели» (4) (рис. 3.1), укажем деталь планка, в окне параметров распахнем поле «Ориентация модели» и выберем вид «Сверху» (5), если требуется распахнем «Масштаб» и выберем нужный (6), если нужно выво-

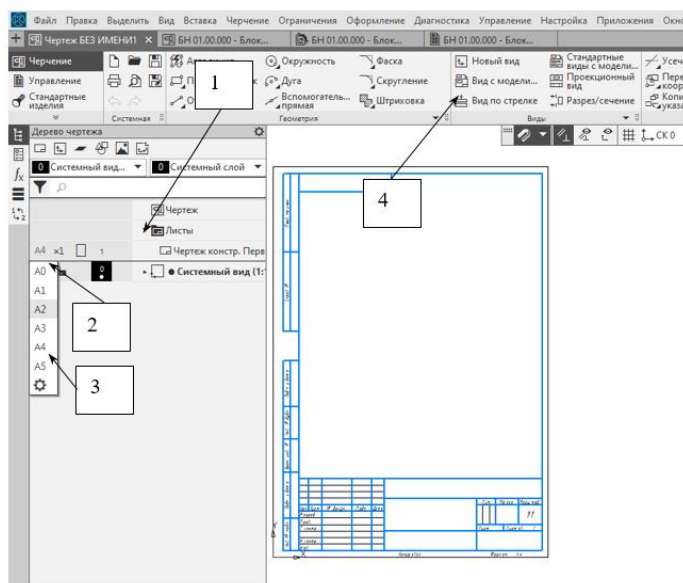
дить невидимые линии, переключим переключатель (7), распахнем «Объекты», если нужно вывести размеры, то поставим отметку в поле «Размеры» (9), наведем прямоугольник вида в нужное место листа и щелчком закрепим его (10).

4. **Создание разреза АА.** Щелчок по кнопке «Разрез» (11), прицелиться против центра отверстия, по которому проводится линия разреза чуть левее вида, щелкнуть (12), прицелиться также против правого отверстия правее вида и также щелкнуть (13), сместить мышь низ, чтобы стрелка разреза смотрела вверх и щелкнуть, отвести вид разреза вверх и щелчком закрепить разрез (рис. 3.3) – на чертеже появится разрез.

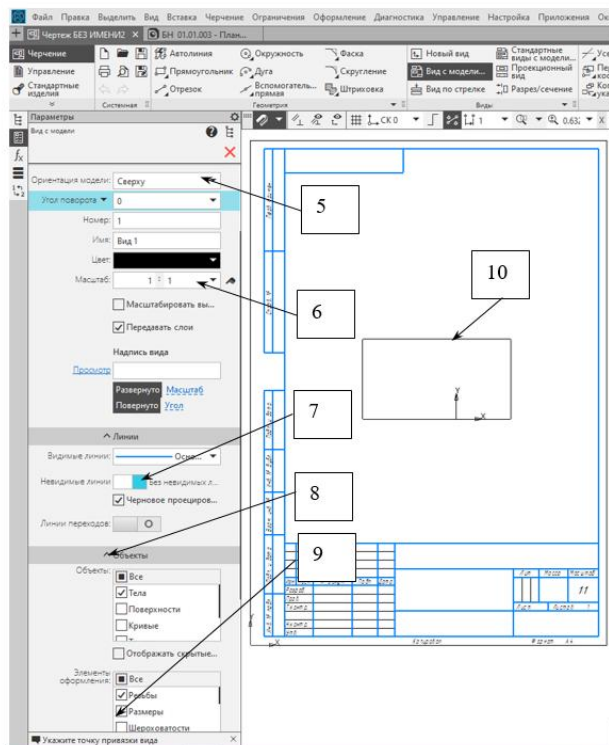
5. **Оформление чертежа.** Включим параметрический режим щелчком по соответствующей кнопке (15).



Рис. 3.3. Создание разреза.

Вставка обозначения центра: щелчок по кнопке «Обозначение центра» (16) на вкладке «Оформление», навести на окружность (17), (18), выбрать движением мыши нужное направление (для горизонтального положения держать нажатой клавишу Shift), щелчком закрепить положение.

Простановка осевых линий. Распахнуть панель «Обозначения» и выбрать «Осевая» щелкнуть по точке, откуда должна начинаться осевая, а затем по второй точке, в которой осевая будет заканчиваться – между ними появится осевая.

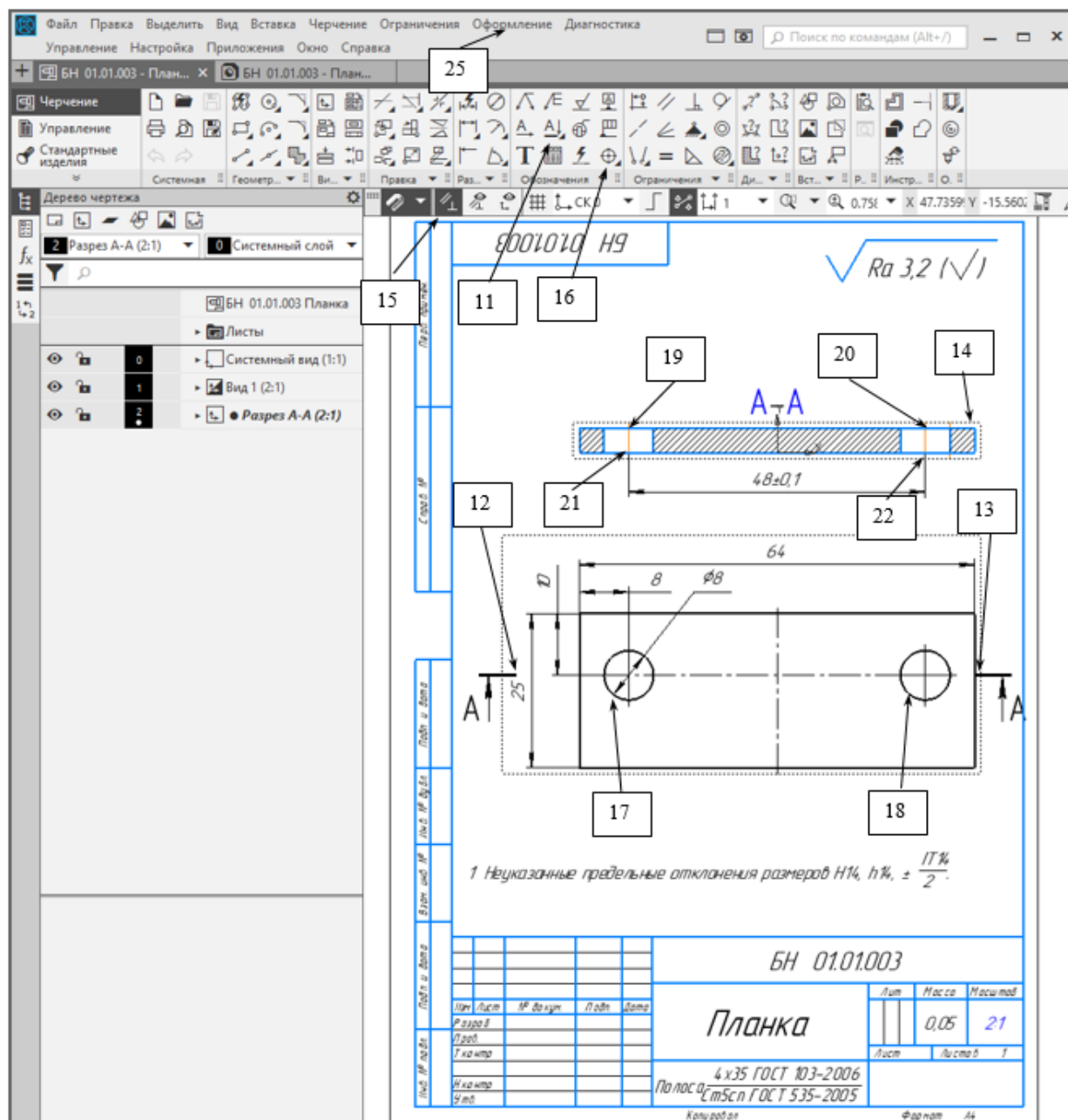

6. **Простановка размеров.** На созданном чертеже часть размеров переданы с модели, но там не было расстояния между отверстия. Дополняют размеры нужно при включенном параметрическом режиме. При простановке в параметрическом режиме при изменении размеров модели размеры на чертеже изменятся соответственно. Для размера выбираем «Аторазмер», щелкнем по точкам между которыми ставится размер, затем нажмем любую клавишу кроме пробела – появится окно настройки размера. В этом окне можно указать знак диаметра. Для задания отклонения  $\pm 0,1$  выполняем щелчок по кнопке  $\pm$ , в появившемся окне (рис. 3.4) вводим значения (23), (24).



Рис. 3.4. Задание отклонений

7. **Редактирование информации в размерах.** В п. 3 показано, как передать размеры из эскиза и элементов в чертеж. На чертеже некоторые размеры по требованиям ЕСКД должны выводиться в ином виде. Так фаску принято обозначать «4x45°». На чертеже редактировать выведенные размеры нельзя, их можно только скрыть и проставить новые. Требуемый для чертежа вид размеров необходимо оформить в эскизах. Для фаски в поле «Текст после» дописать «x45°». В эскизе не требуется ставить знак диаметра, а на чертеже знак должен быть, добавка знака в размер выполняется в поле «Текст до». Для корректировки размера: вернуться в эскиз, щелкнуть по размерам, в окне свойств найти нужное поле и добавить информацию.

8. **Заполнение штампа:** выполнить двойной щелчок по штампу, заполнить поля и завершить щелчком по V.

9. **Задание** неуказанной шероховатости: щелчок по пункту меню «Оформление» (25), выбор «Неуказанная шероховатость», «Ввод», в окне свойств щелчок по полю «Текст», - в значке шероховатости выполняем двойной щелчок по активному полю и появившейся форме выбираем Ra или Rz, а затем значение шероховатости 3,5, выполняем щелчок по кнопке V.

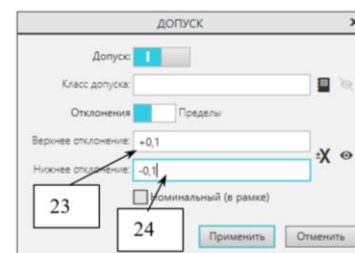
10. **Ввод технических требований:** щелчок по пункту меню «Оформление» (25), выбор «Технические требования», «Задать», в появившейся форме ввести необходимое. Если можно ввести типовой текст, то нужно выполнить правый щелчок, выбрать «Типовой текст», распаковать «Технические требования», «Общие», найти нужный текст и выполнить по нему двойной щелчок. Иногда технические требования размещаются не над штампом, а слева от листа. Для переноса необходимо «Оформление» (25), выбор «Технические требования», «Разместить», поджать рамку с техническими требованиями и перетащить над штамп.

11. **Сохранить** чертеж: выполнить щелчок по кнопке «Сохранить» - будет предложено имя, такое же как и у детали.

БН 02.06.0103

$\sqrt{Ra\ 3,2(\sqrt{1})}$

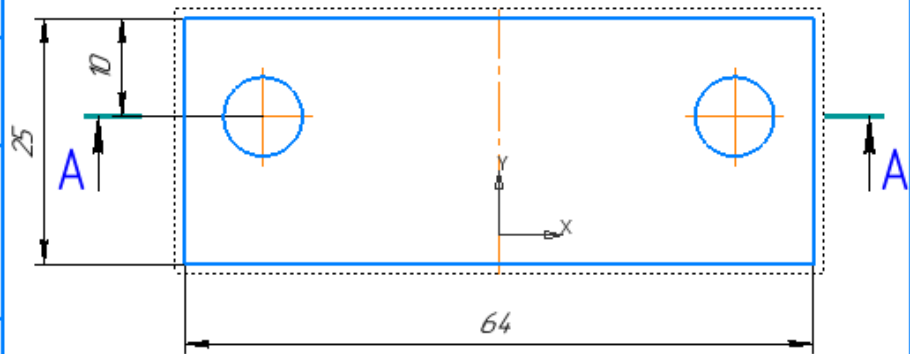
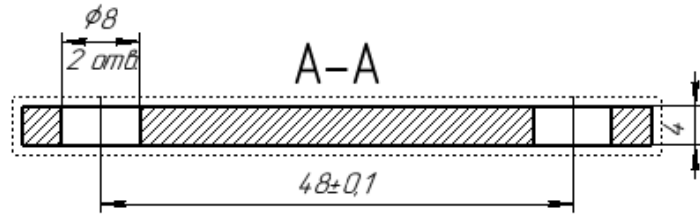

1 Неуказанные предельные отклонения размеров H14, h14, ± IT14.

БН 02.06.0103

				Лит.	Масса	Масштаб	
Изм.	Лист	№ докум.	Подп.	Дата			
<p><b>Планка</b></p> <p>Ст5пс ГОСТ 380-2005</p>					0,05	2:1	
				Лист	Листов 1		
				Изд.			
				Утв.			

Копиробал

Формат А4

МИНИСТЕРСТВО НАУКИ И ВЫСШЕГО ОБРАЗОВАНИЯ РОССИЙСКОЙ ФЕДЕРАЦИИ

ФГБОУ ВО «Уральский государственный горный университет»

УТВЕРЖДАЮ  
Проректор по учебно-методическому  
комплексу  
А. Упоров



**МЕТОДИЧЕСКИЕ УКАЗАНИЯ  
ПО ОРГАНИЗАЦИИ САМОСТОЯТЕЛЬНОЙ РАБОТЫ СТУДЕНТОВ**

**Б1.В.08 ГРУЗОПОДЪЕМНЫЕ МАШИНЫ И МЕХАНИЗМЫ**

Специальность

***21.04.04 Горное дело***

Направленность (профиль) подготовки

***Горные машины и оборудование***

Форма обучения: **очная, заочная**

Год набора: **2021**

Автор: Белов С.В., к.т.н., доцент

Одобрена на заседании кафедры  
Горной механики

Зав.кафедрой \_\_\_\_\_

Макаров Н.В.

Протокол № 175 от 08.10.2020

Рассмотрена методической комиссией  
горно-механического факультета

Председатель \_\_\_\_\_

Осипов П.А.

Протокол № 2 от 14.10.2020

Екатеринбург

## СОДЕРЖАНИЕ

ВВЕДЕНИЕ .....	3
ВИДЫ САМОСТОЯТЕЛЬНОЙ РАБОТЫ СТУДЕНТА .....	4
МЕТОДИЧЕСКИЕ РЕКОМЕНДАЦИИ ПО ПОДГОТОВКЕ КО ВСЕМ ВИДАМ ТЕКУЩЕГО КОНТРОЛЯ .....	4
Повторение материала лекций и самостоятельное изучение курса .....	4
Подготовка к практическим занятиям и лабораторным работам .....	5
Подготовка и написание контрольной работы .....	6
Подготовка к выполнению и написанию курсовой работы (проекта) <b>Ошибка! Закладка не     определена.</b>	
МЕТОДИЧЕСКИЕ РЕКОМЕНДАЦИИ ПО ПОДГОТОВКЕ К ПРОМЕЖУТОЧНОЙ АТТЕСТАЦИИ.....	7
Подготовка к зачёту .....	7
Подготовка к экзамену.....	8

## ВВЕДЕНИЕ

*Самостоятельная работа студентов* – это разнообразные виды деятельности студентов, осуществляемые под руководством, но без непосредственного участия преподавателя в аудиторное и/или внеаудиторное время.

Это особая форма обучения по заданиям преподавателя, выполнение которых требует активной мыслительной, поисково-исследовательской и аналитической деятельности.

Методологическую основу самостоятельной работы студентов составляет деятельностный подход, когда цели обучения ориентированы на формирование умений решать типовые и нетиповые задачи, то есть на реальные ситуации, где студентам надо проявить знание конкретной дисциплины, использовать внутрипредметные и межпредметные связи.

Цель самостоятельной работы – закрепление знаний, полученных на аудиторных занятиях, формирование способности принимать на себя ответственность, решать проблему, находить конструктивные выходы из сложных ситуаций, развивать творческие способности, приобретение навыка организовывать своё время

Кроме того самостоятельная работа направлена на обучение студента осмысленно и самостоятельно работать сначала с учебным материалом, затем с научной информацией, заложить основы самоорганизации и самовоспитания с тем, чтобы привить умение в дальнейшем непрерывно повышать свой профессиональный уровень.

Самостоятельная работа реализует следующие задачи:

- систематизация и закрепление полученных теоретических знаний и практических умений студентов;
- углубление и расширение теоретических знаний;
- формирование умений использовать нормативную, правовую, справочную документацию и специальную литературу;
- развитие познавательных способностей и активности студентов: творческой инициативы, самостоятельности, ответственности и организованности;
- формирование самостоятельности мышления, способностей к саморазвитию, самосовершенствованию и самореализации;
- формирование практических (общеучебных и профессиональных) умений и навыков;
- развитие исследовательских умений;
- получение навыков эффективной самостоятельной профессиональной (практической и научно-теоретической) деятельности.

В учебном процессе выделяют два вида самостоятельной работы:

- аудиторная;
- внеаудиторная.

*Аудиторная самостоятельная работа* по дисциплине выполняется на учебных занятиях под непосредственным руководством преподавателя и по его заданию.

*Внеаудиторная самостоятельная работа* – планируемая учебная, учебно-исследовательская, научно-исследовательская работа студентов, выполняемая во внеаудиторное время по заданию и при методическом руководстве преподавателя, но без его непосредственного участия.

Самостоятельная работа, не предусмотренная образовательной программой, учебным планом и учебно-методическими материалами, раскрывающими и конкретизирующими их содержание, осуществляется студентами инициативно, с целью реализации собственных учебных и научных интересов.

Для более эффективного выполнения самостоятельной работы по дисциплине преподаватель рекомендует студентам источники и учебно-методические пособия для работы, характеризует наиболее рациональную методику самостоятельной работы, демонстрирует ранее выполненные студентами работы и т. п.

## **ВИДЫ САМОСТОЯТЕЛЬНОЙ РАБОТЫ СТУДЕНТА**

Основные формы организации самостоятельной работы студентов определяются следующими параметрами:

- содержание учебной дисциплины;
- уровень образования и степень подготовленности студентов;
- необходимость упорядочения нагрузки студентов при самостоятельной работе.

В соответствии с реализацией рабочей программы дисциплины в рамках самостоятельной работы студенту необходимо выполнить следующие виды работ:

*для подготовки ко всем видам текущего контроля:*

- повторение материала лекций;
- самостоятельное изучение курса;
- подготовка к практическим занятиям и лабораторным работам;
- подготовка к контрольной работе, написание контрольной работы;
- выполнение и написание курсовой работы (проекта);

*для подготовки ко всем видам промежуточной аттестации:*

- подготовка к зачёту;
- подготовка к экзамену.

Особенностью организации самостоятельной работы студентов является необходимость не только подготовиться к сдаче зачета /экзамена, но и собрать, обобщить, систематизировать, проанализировать информацию по темам дисциплины.

Технология организации самостоятельной работы студентов включает использование информационных и материально-технических ресурсов образовательного учреждения.

Самостоятельная работа может осуществляться индивидуально или группами студентов как online, так и на занятиях в зависимости от цели, объема, конкретной тематики самостоятельной работы, уровня сложности, уровня умений студентов.

В качестве форм и методов контроля внеаудиторной самостоятельной работы студентов могут быть использованы обмен информационными файлами, семинарские занятия, тестирование, опрос, доклад, реферат, самоотчеты, контрольные работы, защита контрольных и курсовых работ (проектов), защита зачётных работ в виде доклада с презентацией и др.

Текущий контроль результатов внеаудиторной самостоятельной работы студентов осуществляется в пределах времени, отведенного на обязательные учебные занятия по дисциплине.

Промежуточный контроль результатов внеаудиторной самостоятельной работы студентов осуществляется в пределах времени, отведенного для сдачи экзамена / зачёта.

В методических указаниях по каждому виду контроля представлены материалы для самостоятельной работы и рекомендации по организации отдельных её видов.

### **МЕТОДИЧЕСКИЕ РЕКОМЕНДАЦИИ ПО ПОДГОТОВКЕ КО ВСЕМ ВИДАМ ТЕКУЩЕГО КОНТРОЛЯ**

#### **Повторение материала лекций и самостоятельное изучение курса**

Лекционный материал по дисциплине излагается в виде устных лекций преподавателя во время аудиторных занятий. Самостоятельная работа студента во время лекционных аудиторных занятий заключается в ведении записей (конспекта лекций).

Конспект лекций, выполняемый во время аудиторных занятий, дополняется студентом при самостоятельном внеаудиторном изучении некоторых тем курса. Самостоятельное изучение тем курса осуществляется на основе списка основной и дополнительной литературы к дисциплине.

Перечень основной и дополнительной учебной литературы, необходимой для освоения дисциплины приведён в рабочей программе дисциплины.

Рекомендуемые задания для самостоятельной внеаудиторной работы студента, направленные на повторение материала лекций и самостоятельное изучение тем курса:

*для овладения знаниями:*

- конспектирование текста;
- чтение основной и дополнительной литературы;
- составление плана текста;
- работа со словарями, справочниками и нормативными документами;
- просмотр обучающих видеозаписей.

*для закрепления и систематизации знаний:*

- работа с конспектом лекций;
- повторная работа над учебным материалом;
- составление таблиц для систематизации учебного материала;
- изучение нормативных материалов;
- составление плана и тезисов ответа на вопросы для самопроверки;
- ответы на вопросы для самопроверки;
- составление библиографических списков по изучаемым темам.

*для формирования навыков и умений:*

- выполнение рисунков, схем, эскизов оборудования;
- рефлексивный анализ профессиональных умений.

Тематический план изучения дисциплины и содержание учебной дисциплины приведены в рабочей программе дисциплины.

Вопросы для самопроверки приведены учебной литературе по дисциплине или могут быть предложены преподавателем на лекционных аудиторных занятиях после изучения каждой темы.

### **Подготовка к практическим занятиям и лабораторным работам**

*Практические занятия* по дисциплине выступают средством формирования у студентов системы интегрированных умений и навыков, необходимых для освоения профессиональных компетенций, а также умений определять, разрабатывать и применять оптимальные методы решения профессиональных задач.

На практических занятиях происходит закрепление теоретических знаний, полученных в ходе лекций, осваиваются методики и алгоритмы решения типовых задач по образцу и вариантных задач, разбираются примеры применения теоретических знаний для практического использования, выполняются доклады с презентацией по определенным учебно-практическим, учебно-исследовательским или научным темам с последующим их обсуждением.

Рекомендуемые задания для самостоятельной внеаудиторной работы студента, направленные на подготовку к практическим занятиям:

*для овладения знаниями:*

- чтение основной и дополнительной литературы;
- работа со словарями, справочниками и нормативными документами;
- просмотр обучающих видеозаписей.

*для закрепления и систематизации знаний:*

- работа с конспектом лекций;
- ответы на вопросы для самопроверки;
- подготовка публичных выступлений;
- составление библиографических списков по изучаемым темам.

*для формирования навыков и умений:*

- решение задач по образцу и вариативных задач;
- выполнение рисунков, схем, эскизов оборудования;

- рефлексивный анализ профессиональных умений.

Тематический план изучения дисциплины и содержание учебной дисциплины приведены в рабочей программе дисциплины.

*Лабораторные занятия* по дисциплине выступают средством формирования у студентов навыков работы с использованием лабораторного оборудования, планирования и выполнения экспериментов, оформления отчётной документации по выполнению лабораторных работ.

Рекомендуемые задания для самостоятельной внеаудиторной работы студента, направленные на подготовку к лабораторным занятиям:

*для овладения знаниями:*

- изучение методик работы с использованием различных видов и типов лабораторного оборудования;
- изучение правил безопасной эксплуатации лабораторного оборудования;
- работа со словарями, справочниками и нормативными документами.

*для закрепления и систематизации знаний:*

- составление плана проведения эксперимента;
- составление отчётной документации по результатам экспериментирования;
- аналитическая обработка результатов экспериментов.

*для формирования навыков и умений:*

- выполнение рисунков, схем, эскизов оборудования;
- оформление отчётной документации по выполнению лабораторных работ.

### **Подготовка и написание контрольной работы**

*Контрольная работа* – индивидуальная деятельность обучающегося по концентрированному выражению накопленного знания, обеспечивает возможность одновременной работы всем обучающимся за фиксированное время по однотипным заданиям, что позволяет преподавателю оценить всех обучающихся. Контрольная работа является средством проверки умений применять полученные знания для решения задач определенного типа по теме или разделу.

Рекомендуемые задания для самостоятельной внеаудиторной работы студента, направленные на подготовку к контрольной работе:

*для овладения знаниями:*

- чтение основной и дополнительной литературы;
- работа со словарями, справочниками и нормативными документами.

*для закрепления и систематизации знаний:*

- работа с конспектом лекций;
- ответы на вопросы для самопроверки.

*для формирования навыков и умений:*

- решение задач по образцу и вариативных задач;
- выполнение рисунков, схем, эскизов оборудования;
- оформление отчётной документации по выполнению контрольной работы.

Контрольная работа может быть выполнена в виде доклада с презентацией.

*Доклад с презентацией* – это публичное выступление по представлению полученных результатов знаний по определенной учебно-практической, учебно-исследовательской или научной теме.

При подготовке доклада с презентацией обучающийся должен продемонстрировать умение самостоятельного изучения отдельных вопросов, структурирования основных положений рассматриваемых проблем, публичного выступления, позиционирования себя перед коллективом, навыки работы с библиографическими источниками и оформления научных текстов.



В ходе подготовки к докладу с презентацией обучающемуся необходимо:

- выбрать тему и определить цель выступления;
- осуществить сбор материала к выступлению;
- организовать работу с источниками;
- во время изучения источников следует записывать вопросы, возникающие по мере ознакомления, ключевые слова, мысли, суждения; представлять наглядные примеры из практики;
- сформулировать возможные вопросы по теме доклада, подготовить тезисы ответов на них;
- обработать материал и представить его в виде законченного доклада и презентации.

При выполнении контрольной работы в виде доклада с презентацией самостоятельная работа студента включает в себя:

*для овладения знаниями:*

- чтение основное и дополнительной литературы по заданной теме доклада;
- составление плана доклада;
- работа со словарями, справочниками и нормативными документами;
- просмотр обучающих видеозаписей по теме доклада

*для закрепления и систематизации знаний:*

- составление плана и тезисов презентации по теме доклада;
- составление презентации;
- составление библиографического списка по теме доклада;
- подготовка к публичному выступлению;
- составление возможных вопросов по теме доклада и ответов на них.

*для формирования навыков и умений:*

- публичное выступление;
- выполнение рисунков, схем, эскизов оборудования;
- рефлексивный анализ профессиональных умений.

Варианты контрольных работ и темы докладов приведены в комплекте оценочных средств дисциплины.

## **МЕТОДИЧЕСКИЕ РЕКОМЕНДАЦИИ ПО ПОДГОТОВКЕ К ПРОМЕЖУТОЧНОЙ АТТЕСТАЦИИ**

### **Подготовка к зачёту**

Зачёт по дисциплине может быть проведён в виде теста или включать в себя защиту контрольной работы (доклад с презентацией).

*Тест* – это система стандартизированных заданий, позволяющая автоматизировать процедуру измерения уровня знаний и умений обучающегося.

При самостоятельной подготовке к зачёту, проводимому в виде теста, студенту необходимо:

- проработать информационный материал (конспект лекций, учебное пособие, учебник) по дисциплине; проконсультироваться с преподавателем по вопросу выбора дополнительной учебной литературы;
- выяснить условия проведения теста: количество вопросов в тесте, продолжительность выполнения теста, систему оценки результатов и т. д.;
- приступая к работе с тестом, нужно внимательно и до конца прочитать вопрос и предлагаемые варианты ответов, выбрать правильные (их может быть несколько), на отдельном листке ответов вписать цифру вопроса и буквы, соответствующие правильным ответам.

В процессе выполнения теста рекомендуется применять несколько подходов в решении заданий. Такая стратегия позволяет максимально гибко оперировать методами решения, находя каждый раз оптимальный вариант. Не нужно тратить слишком много времени на трудный вопрос, а сразу переходить к другим тестовым заданиям, к трудному вопросу можно обратиться в конце. Необходимо оставить время для проверки ответов, чтобы избежать механических ошибок.

Зачёт также может проходить в виде защиты контрольной работы (доклад с презентацией). Методические рекомендации по подготовке и выполнению доклада с презентацией приведены в п. «Подготовка и написание контрольной работы».

### **Подготовка к экзамену**

Промежуточная аттестация по итогам освоения дисциплины проводится в форме экзамена.

Билет на экзамен включает в себя теоретические вопросы и практико-ориентированные задания.

*Теоретический вопрос* – индивидуальная деятельность обучающегося по концентрированному выражению накопленного знания, обеспечивает возможность одновременной работы всем обучающимся за фиксированное время по однотипным заданиям, что позволяет преподавателю оценить всех обучающихся.

*Практико-ориентированное задание* – средство проверки умений применять полученные знания для решения задач определенного типа по определенной теме.

При самостоятельной подготовке к экзамену студенту необходимо:

- получить перечень теоретических вопросов к экзамену;
- проработать пройденный материал (конспект лекций, учебное пособие, учебник) по дисциплине, при необходимости изучить дополнительные источники;
- составить планы и тезисы ответов на вопросы;
- проработать все типы практико-ориентированных заданий;
- составить алгоритм решения основных типов задач;
- выяснить условия проведения экзамена: количество теоретических вопросов и практико-ориентированных заданий в экзаменационном билете, продолжительность и форму проведения экзамена (устный или письменный), систему оценки результатов и т. д.;
- приступая к работе с экзаменационным билетом, нужно внимательно прочитать теоретические вопросы и условия практико-ориентированного задания;
- при условии проведения устного экзамена составить план и тезисы ответов на теоретические вопросы, кратко изложить ход решения практико-ориентированного задания;
- при условии проведения письменного экзамена дать полные письменные ответы на теоретические вопросы; изложить ход решения практико-ориентированного задания с численным расчётом искомых величин.

МИНИСТЕРСТВО НАУКИ И ВЫСШЕГО ОБРАЗОВАНИЯ РОССИЙСКОЙ ФЕДЕРАЦИИ

ФГБОУ ВО «Уральский государственный горный университет»

УТВЕРЖДАЮ  
Проректор по учебно-методическому  
комплексу  
А. Упоров



**МЕТОДИЧЕСКИЕ УКАЗАНИЯ  
ПО ОРГАНИЗАЦИИ САМОСТОЯТЕЛЬНОЙ РАБОТЫ СТУДЕНТОВ**

**Б1.В.08 ГРУЗОПОДЪЕМНЫЕ МАШИНЫ И МЕХАНИЗМЫ**

Специальность  
**21.04.04 Горное дело**

Направленность (профиль) подготовки  
**Горные машины и оборудование**

Форма обучения: **очная, заочная**  
Год набора: **2021**

Автор: Белов С.В., к.т.н., доцент

Одобрена на заседании кафедры  
Горной механики

Зав.кафедрой \_\_\_\_\_

Макаров Н.В.

Протокол № 175 от 08.10.2020

Рассмотрена методической комиссией  
горно-механического факультета

Председатель \_\_\_\_\_

Осипов П.А.

Протокол № 2 от 14.10.2020

Екатеринбург

## СОДЕРЖАНИЕ

ВВЕДЕНИЕ .....	3
ВИДЫ САМОСТОЯТЕЛЬНОЙ РАБОТЫ СТУДЕНТА .....	4
МЕТОДИЧЕСКИЕ РЕКОМЕНДАЦИИ ПО ПОДГОТОВКЕ КО ВСЕМ ВИДАМ ТЕКУЩЕГО КОНТРОЛЯ .....	4
Повторение материала лекций и самостоятельное изучение курса .....	4
Подготовка к практическим занятиям и лабораторным работам .....	5
Подготовка и написание контрольной работы .....	6
Подготовка к выполнению и написанию курсовой работы (проекта) <b>Ошибка! Закладка не определена.</b>	
МЕТОДИЧЕСКИЕ РЕКОМЕНДАЦИИ ПО ПОДГОТОВКЕ К ПРОМЕЖУТОЧНОЙ АТТЕСТАЦИИ.....	7
Подготовка к зачёту .....	7
Подготовка к экзамену.....	8

## ВВЕДЕНИЕ

*Самостоятельная работа студентов* – это разнообразные виды деятельности студентов, осуществляемые под руководством, но без непосредственного участия преподавателя в аудиторное и/или внеаудиторное время.

Это особая форма обучения по заданиям преподавателя, выполнение которых требует активной мыслительной, поисково-исследовательской и аналитической деятельности.

Методологическую основу самостоятельной работы студентов составляет деятельностный подход, когда цели обучения ориентированы на формирование умений решать типовые и нетиповые задачи, то есть на реальные ситуации, где студентам надо проявить знание конкретной дисциплины, использовать внутрипредметные и межпредметные связи.

Цель самостоятельной работы – закрепление знаний, полученных на аудиторных занятиях, формирование способности принимать на себя ответственность, решать проблему, находить конструктивные выходы из сложных ситуаций, развивать творческие способности, приобретение навыка организовывать своё время

Кроме того самостоятельная работа направлена на обучение студента осмысленно и самостоятельно работать сначала с учебным материалом, затем с научной информацией, заложить основы самоорганизации и самовоспитания с тем, чтобы привить умение в дальнейшем непрерывно повышать свой профессиональный уровень.

Самостоятельная работа реализует следующие задачи:

- систематизация и закрепление полученных теоретических знаний и практических умений студентов;
- углубление и расширение теоретических знаний;
- формирование умений использовать нормативную, правовую, справочную документацию и специальную литературу;
- развитие познавательных способностей и активности студентов: творческой инициативы, самостоятельности, ответственности и организованности;
- формирование самостоятельности мышления, способностей к саморазвитию, самосовершенствованию и самореализации;
- формирование практических (общеучебных и профессиональных) умений и навыков;
- развитие исследовательских умений;
- получение навыков эффективной самостоятельной профессиональной (практической и научно-теоретической) деятельности.

В учебном процессе выделяют два вида самостоятельной работы:

- аудиторная;
- внеаудиторная.

*Аудиторная самостоятельная работа* по дисциплине выполняется на учебных занятиях под непосредственным руководством преподавателя и по его заданию.

*Внеаудиторная самостоятельная работа* – планируемая учебная, учебно-исследовательская, научно-исследовательская работа студентов, выполняемая во внеаудиторное время по заданию и при методическом руководстве преподавателя, но без его непосредственного участия.

Самостоятельная работа, не предусмотренная образовательной программой, учебным планом и учебно-методическими материалами, раскрывающими и конкретизирующими их содержание, осуществляется студентами инициативно, с целью реализации собственных учебных и научных интересов.

Для более эффективного выполнения самостоятельной работы по дисциплине преподаватель рекомендует студентам источники и учебно-методические пособия для работы, характеризует наиболее рациональную методику самостоятельной работы, демонстрирует ранее выполненные студентами работы и т. п.

## **ВИДЫ САМОСТОЯТЕЛЬНОЙ РАБОТЫ СТУДЕНТА**

Основные формы организации самостоятельной работы студентов определяются следующими параметрами:

- содержание учебной дисциплины;
- уровень образования и степень подготовленности студентов;
- необходимость упорядочения нагрузки студентов при самостоятельной работе.

В соответствии с реализацией рабочей программы дисциплины в рамках самостоятельной работы студенту необходимо выполнить следующие виды работ:

*для подготовки ко всем видам текущего контроля:*

- повторение материала лекций;
- самостоятельное изучение курса;
- подготовка к практическим занятиям и лабораторным работам;
- подготовка к контрольной работе, написание контрольной работы;
- выполнение и написание курсовой работы (проекта);

*для подготовки ко всем видам промежуточной аттестации:*

- подготовка к зачёту;
- подготовка к экзамену.

Особенностью организации самостоятельной работы студентов является необходимость не только подготовиться к сдаче зачета /экзамена, но и собрать, обобщить, систематизировать, проанализировать информацию по темам дисциплины.

Технология организации самостоятельной работы студентов включает использование информационных и материально-технических ресурсов образовательного учреждения.

Самостоятельная работа может осуществляться индивидуально или группами студентов как online, так и на занятиях в зависимости от цели, объема, конкретной тематики самостоятельной работы, уровня сложности, уровня умений студентов.

В качестве форм и методов контроля внеаудиторной самостоятельной работы студентов могут быть использованы обмен информационными файлами, семинарские занятия, тестирование, опрос, доклад, реферат, самоотчеты, контрольные работы, защита контрольных и курсовых работ (проектов), защита зачётных работ в виде доклада с презентацией и др.

Текущий контроль результатов внеаудиторной самостоятельной работы студентов осуществляется в пределах времени, отведенного на обязательные учебные занятия по дисциплине.

Промежуточный контроль результатов внеаудиторной самостоятельной работы студентов осуществляется в пределах времени, отведенного для сдачи экзамена / зачёта.

В методических указаниях по каждому виду контроля представлены материалы для самостоятельной работы и рекомендации по организации отдельных её видов.

### **МЕТОДИЧЕСКИЕ РЕКОМЕНДАЦИИ ПО ПОДГОТОВКЕ КО ВСЕМ ВИДАМ ТЕКУЩЕГО КОНТРОЛЯ**

#### **Повторение материала лекций и самостоятельное изучение курса**

Лекционный материал по дисциплине излагается в виде устных лекций преподавателя во время аудиторных занятий. Самостоятельная работа студента во время лекционных аудиторных занятий заключается в ведении записей (конспекта лекций).

Конспект лекций, выполняемый во время аудиторных занятий, дополняется студентом при самостоятельном внеаудиторном изучении некоторых тем курса. Самостоятельное изучение тем курса осуществляется на основе списка основной и дополнительной литературы к дисциплине.

Перечень основной и дополнительной учебной литературы, необходимой для освоения дисциплины приведён в рабочей программе дисциплины.

Рекомендуемые задания для самостоятельной внеаудиторной работы студента, направленные на повторение материала лекций и самостоятельное изучение тем курса:

*для овладения знаниями:*

- конспектирование текста;
- чтение основной и дополнительной литературы;
- составление плана текста;
- работа со словарями, справочниками и нормативными документами;
- просмотр обучающих видеозаписей.

*для закрепления и систематизации знаний:*

- работа с конспектом лекций;
- повторная работа над учебным материалом;
- составление таблиц для систематизации учебного материала;
- изучение нормативных материалов;
- составление плана и тезисов ответа на вопросы для самопроверки;
- ответы на вопросы для самопроверки;
- составление библиографических списков по изучаемым темам.

*для формирования навыков и умений:*

- выполнение рисунков, схем, эскизов оборудования;
- рефлексивный анализ профессиональных умений.

Тематический план изучения дисциплины и содержание учебной дисциплины приведены в рабочей программе дисциплины.

Вопросы для самопроверки приведены учебной литературе по дисциплине или могут быть предложены преподавателем на лекционных аудиторных занятиях после изучения каждой темы.

### **Подготовка к практическим занятиям и лабораторным работам**

*Практические занятия* по дисциплине выступают средством формирования у студентов системы интегрированных умений и навыков, необходимых для освоения профессиональных компетенций, а также умений определять, разрабатывать и применять оптимальные методы решения профессиональных задач.

На практических занятиях происходит закрепление теоретических знаний, полученных в ходе лекций, осваиваются методики и алгоритмы решения типовых задач по образцу и вариантных задач, разбираются примеры применения теоретических знаний для практического использования, выполняются доклады с презентацией по определенным учебно-практическим, учебно-исследовательским или научным темам с последующим их обсуждением.

Рекомендуемые задания для самостоятельной внеаудиторной работы студента, направленные на подготовку к практическим занятиям:

*для овладения знаниями:*

- чтение основной и дополнительной литературы;
- работа со словарями, справочниками и нормативными документами;
- просмотр обучающих видеозаписей.

*для закрепления и систематизации знаний:*

- работа с конспектом лекций;
- ответы на вопросы для самопроверки;
- подготовка публичных выступлений;
- составление библиографических списков по изучаемым темам.

*для формирования навыков и умений:*

- решение задач по образцу и вариативных задач;
- выполнение рисунков, схем, эскизов оборудования;

- рефлексивный анализ профессиональных умений.

Тематический план изучения дисциплины и содержание учебной дисциплины приведены в рабочей программе дисциплины.

*Лабораторные занятия* по дисциплине выступают средством формирования у студентов навыков работы с использованием лабораторного оборудования, планирования и выполнения экспериментов, оформления отчётной документации по выполнению лабораторных работ.

Рекомендуемые задания для самостоятельной внеаудиторной работы студента, направленные на подготовку к лабораторным занятиям:

*для овладения знаниями:*

- изучение методик работы с использованием различных видов и типов лабораторного оборудования;
- изучение правил безопасной эксплуатации лабораторного оборудования;
- работа со словарями, справочниками и нормативными документами.

*для закрепления и систематизации знаний:*

- составление плана проведения эксперимента;
- составление отчётной документации по результатам экспериментирования;
- аналитическая обработка результатов экспериментов.

*для формирования навыков и умений:*

- выполнение рисунков, схем, эскизов оборудования;
- оформление отчётной документации по выполнению лабораторных работ.

### **Подготовка и написание контрольной работы**

*Контрольная работа* – индивидуальная деятельность обучающегося по концентрированному выражению накопленного знания, обеспечивает возможность одновременной работы всем обучающимся за фиксированное время по однотипным заданиям, что позволяет преподавателю оценить всех обучающихся. Контрольная работа является средством проверки умений применять полученные знания для решения задач определенного типа по теме или разделу.

Рекомендуемые задания для самостоятельной внеаудиторной работы студента, направленные на подготовку к контрольной работе:

*для овладения знаниями:*

- чтение основной и дополнительной литературы;
- работа со словарями, справочниками и нормативными документами.

*для закрепления и систематизации знаний:*

- работа с конспектом лекций;
- ответы на вопросы для самопроверки.

*для формирования навыков и умений:*

- решение задач по образцу и вариативных задач;
- выполнение рисунков, схем, эскизов оборудования;
- оформление отчётной документации по выполнению контрольной работы.

Контрольная работа может быть выполнена в виде доклада с презентацией.

*Доклад с презентацией* – это публичное выступление по представлению полученных результатов знаний по определенной учебно-практической, учебно-исследовательской или научной теме.

При подготовке доклада с презентацией обучающийся должен продемонстрировать умение самостоятельного изучения отдельных вопросов, структурирования основных положений рассматриваемых проблем, публичного выступления, позиционирования себя перед коллективом, навыки работы с библиографическими источниками и оформления научных текстов.



В ходе подготовки к докладу с презентацией обучающемуся необходимо:

- выбрать тему и определить цель выступления;
- осуществить сбор материала к выступлению;
- организовать работу с источниками;
- во время изучения источников следует записывать вопросы, возникающие по мере ознакомления, ключевые слова, мысли, суждения; представлять наглядные примеры из практики;
- сформулировать возможные вопросы по теме доклада, подготовить тезисы ответов на них;
- обработать материал и представить его в виде законченного доклада и презентации.

При выполнении контрольной работы в виде доклада с презентацией самостоятельная работа студента включает в себя:

*для овладения знаниями:*

- чтение основное и дополнительной литературы по заданной теме доклада;
- составление плана доклада;
- работа со словарями, справочниками и нормативными документами;
- просмотр обучающих видеозаписей по теме доклада

*для закрепления и систематизации знаний:*

- составление плана и тезисов презентации по теме доклада;
- составление презентации;
- составление библиографического списка по теме доклада;
- подготовка к публичному выступлению;
- составление возможных вопросов по теме доклада и ответов на них.

*для формирования навыков и умений:*

- публичное выступление;
- выполнение рисунков, схем, эскизов оборудования;
- рефлексивный анализ профессиональных умений.

Варианты контрольных работ и темы докладов приведены в комплекте оценочных средств дисциплины.

## **МЕТОДИЧЕСКИЕ РЕКОМЕНДАЦИИ ПО ПОДГОТОВКЕ К ПРОМЕЖУТОЧНОЙ АТТЕСТАЦИИ**

### **Подготовка к зачёту**

Зачёт по дисциплине может быть проведён в виде теста или включать в себя защиту контрольной работы (доклад с презентацией).

*Тест* – это система стандартизированных заданий, позволяющая автоматизировать процедуру измерения уровня знаний и умений обучающегося.

При самостоятельной подготовке к зачёту, проводимому в виде теста, студенту необходимо:

- проработать информационный материал (конспект лекций, учебное пособие, учебник) по дисциплине; проконсультироваться с преподавателем по вопросу выбора дополнительной учебной литературы;
- выяснить условия проведения теста: количество вопросов в тесте, продолжительность выполнения теста, систему оценки результатов и т. д.;
- приступая к работе с тестом, нужно внимательно и до конца прочитать вопрос и предлагаемые варианты ответов, выбрать правильные (их может быть несколько), на отдельном листке ответов вписать цифру вопроса и буквы, соответствующие правильным ответам.

В процессе выполнения теста рекомендуется применять несколько подходов в решении заданий. Такая стратегия позволяет максимально гибко оперировать методами решения, находя каждый раз оптимальный вариант. Не нужно тратить слишком много времени на трудный вопрос, а сразу переходить к другим тестовым заданиям, к трудному вопросу можно обратиться в конце. Необходимо оставить время для проверки ответов, чтобы избежать механических ошибок.

Зачёт также может проходить в виде защиты контрольной работы (доклад с презентацией). Методические рекомендации по подготовке и выполнению доклада с презентацией приведены в п. «Подготовка и написание контрольной работы».

### **Подготовка к экзамену**

Промежуточная аттестация по итогам освоения дисциплины проводится в форме экзамена.

Билет на экзамен включает в себя теоретические вопросы и практико-ориентированные задания.

*Теоретический вопрос* – индивидуальная деятельность обучающегося по концентрированному выражению накопленного знания, обеспечивает возможность одновременной работы всем обучающимся за фиксированное время по однотипным заданиям, что позволяет преподавателю оценить всех обучающихся.

*Практико-ориентированное задание* – средство проверки умений применять полученные знания для решения задач определенного типа по определенной теме.

При самостоятельной подготовке к экзамену студенту необходимо:

- получить перечень теоретических вопросов к экзамену;
- проработать пройденный материал (конспект лекций, учебное пособие, учебник) по дисциплине, при необходимости изучить дополнительные источники;
- составить планы и тезисы ответов на вопросы;
- проработать все типы практико-ориентированных заданий;
- составить алгоритм решения основных типов задач;
- выяснить условия проведения экзамена: количество теоретических вопросов и практико-ориентированных заданий в экзаменационном билете, продолжительность и форму проведения экзамена (устный или письменный), систему оценки результатов и т. д.;
- приступая к работе с экзаменационным билетом, нужно внимательно прочитать теоретические вопросы и условия практико-ориентированного задания;
- при условии проведения устного экзамена составить план и тезисы ответов на теоретические вопросы, кратко изложить ход решения практико-ориентированного задания;
- при условии проведения письменного экзамена дать полные письменные ответы на теоретические вопросы; изложить ход решения практико-ориентированного задания с численным расчётом искомых величин.

**МЕТОДИЧЕСКИЕ УКАЗАНИЯ**  
по выполнению контрольной работы по дисциплине  
**Б1.В.09 ГРУЗОПОДЪЕМНЫЕ МАШИНЫ И МЕХАНИЗМЫ**

Специальность  
**21.04.04 Горное дело**

Направленность (профиль) подготовки  
**Горные машины и оборудование**

Форма обучения: **очная, заочная**  
Год набора: **2021**

Автор: Белов С.В., к.т.н., доцент

Одобрена на заседании кафедры  
Горной механики

Зав.кафедрой \_\_\_\_\_  
Макаров Н.В.

Протокол № 175 от 08.10.2020

Рассмотрена методической комиссией  
горно-механического факультета

Председатель \_\_\_\_\_  
Осипов П.А.

Протокол № 2 от 14.10.2020

Екатеринбург

## **ОГЛАВЛЕНИЕ**

ВВЕДЕНИЕ.....	3
1. РЕКОМЕНДАЦИИ ПО ПОДГОТОВКЕ К КОНТРОЛЬНОЙ РАБОТЕ...	4
2. ОФОРМЛЕНИЕ КОНТРОЛЬНОЙ РАБОТЫ .....	4
3. ЗАДАНИЯ К КОНТРОЛЬНОЙ РАБОТЕ .....	4
ЛИТЕРАТУРА.....	10

## ВВЕДЕНИЕ

Решение задач способствует формированию материалистического мировоззрения, лучшему пониманию теории, установлению ее связи с практикой, расширению эрудиции, развивает логическое мышление, стремление к преодолению трудностей, вырабатывает культуру труда.

**Цель контрольной работы:** проверка приобретенных студентами навыков правильного решения многих практических вопросов.

Контрольная работа соответствует следующим компетенциям федерального государственного образовательного стандарта по направлению подготовки **21.05.04 Горное дело**, специализации № 9 - «**Горные машины и оборудование**».:

**Компетенции, формируемые в процессе изучения дисциплины:**

*универсальные*

-

*общепрофессиональные*

-

*профессиональные*

*в проектно-конструкторской деятельности*

-

*в производственно-технологической деятельности*

- способен создавать и (или) эксплуатировать оборудование и технические системы обеспечения эффективной и безопасной реализации технологических процессов при производстве работ по переработке твердых полезных ископаемых (ПК-7).

**Результат изучения дисциплины:**

*Знать:*

- историю развития грузоподъемной техники, современные отечественные и зарубежные достижения в области грузоподъемных машин и механизмов;
- основные термины и понятия в области грузоподъемной техники, нормативные документы, регламентирующие безопасность, проектирование и эксплуатацию грузоподъемных машин и механизмов;
- фундаментальные основы теории грузоподъемной техники;
- методики выбора и инженерного расчета грузоподъемных машин и механизмов;
- типовые конструкции и схемы грузоподъемных машин и механизмов.

*Уметь:*

- выполнять необходимые инженерные расчеты по конструкции машин и механизмов, их функционированию в технологическом процессе;
- разрабатывать проекты деталей и узлов грузоподъемного оборудования, оформлять конструкторско-технологическую документацию;
- создавать и эксплуатировать грузоподъемное оборудование, его автоматизированные системы управления, обеспечивающие эффективную и безопасную реализацию технологических процессов;
- разрабатывать, согласовывать и утверждать нормативные документы, регламентирующие порядок эксплуатации грузоподъемной техники.

*Владеть:*

- методами инженерного расчета и выбора основных параметров грузоподъемных машин и механизмов;
- навыками проектирования деталей и сборочных узлов машин и механизмов;
- навыками оформления рабочих и сборочных чертежей.

## 1. РЕКОМЕНДАЦИИ ПО ПОДГОТОВКЕ К КОНТРОЛЬНОЙ РАБОТЕ

При подготовке к контрольной работе необходимо изучить примеры, рассмотренные на лекциях, а также в пособии [1].

## 2. ОФОРМЛЕНИЕ КОНТРОЛЬНОЙ РАБОТЫ

Контрольная работа должна включать следующие этапы:

1. Прочитать теорию.
2. Провести необходимые вычисления по исходным данным.
3. Оформить в соответствии с требованиями.

## 3. ЗАДАНИЯ К КОНТРОЛЬНОЙ РАБОТЕ

### §1. ПОДЪЕМНЫЕ КАНАТЫ

#### **Примеры расчета**

Рассчитать и выбрать стандартный подъемный канат для грузоподъемной установки с равновесным уравнивающим канатом (рис. 3.1).

Расстояние от нижней приемной площадки до оси верхнего направляющего шкива  $H = 450$  м (нижняя приемная площадка для клетей — уровень околоствольного двора, для скипов — уровень их загрузки в зумпфе). Клеть двухэтажная 2УКНЗ.3-3 на одну вагонетку АГ-1,0 в этаже. Вместимость вагонетки —  $1 \text{ м}^3$ , собственная масса — 509 кг. Собственная масса клетки 5700 кг. Так как установка грузоподъемная, то она может транспортировать и породу, плотностью  $2200 \text{ кг/м}^3$  (плотность угля  $1200 - 1300 \text{ кг/м}^3$ ). Следовательно, полезная масса  $Q_{\text{п}} = 2 \cdot 2200 = 4400$  кг, а общая масса, которую воспринимает канат  $Q_{\text{р}} + Q_{\text{с}} = 4400 + 5700 + 2 \cdot 509 = 11118$  кг.



Рис.3.1. К расчету подъемных кранов

*Решение.* Принимаем канат с временным сопротивлением разрыву  $\sigma_{в} = 1568 \text{ Н/мм}^2$ .

Так как установка грузоподъемная, то запас прочности нового каната по Правилам безопасности (ПБ)  $z \geq 7.5$  (для одноканатных грузовых установок  $z \geq 6.5$ , для людских  $z \geq 9$ , для установок со шкивом трения  $z \geq 8$ ; для многоканатных грузовых  $z \geq 7$ , людских, грузоподъемных установок  $z \geq 8$ ).

Условная плотность каната круглопрядной конструкции  $\rho_0 = 9400 \text{ кг/м}^3$ .

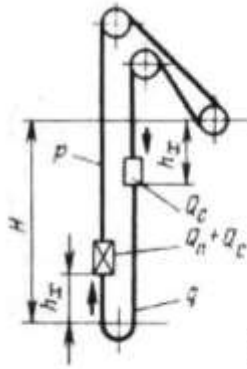
Линейная масса каната (кг/м) для установок с равновесным уравновешивающим канатом ( $q=p$ ) и без него ( $q=0$ ):

$$p = \frac{Q_{\text{п}} + Q_{\text{с}}}{\frac{\sigma}{gz\rho_0} - H_{\text{к}}} \quad (3.1)$$

Подставив числовые данные в формулу (3.1), получим:

$$p = \frac{4400 + 6718}{\frac{1568 \cdot 10^6}{9,81 \cdot 7,5 \cdot 9400} - 450} = 6,12 \text{ кг/м.}$$

Расчетная масса 1000 м каната  $m = 6,12 \cdot 1000 = 6120$  кг. Принимаем  $m_0 = 6349$  (см. прил. 6), тогда  $p = 6,349$  кг/м. Суммарное разрывное усилие всех проволок каната  $Q_p = 1\,010\,000$  Н.

Запас прочности каната

$$z = \frac{Q_p}{g(Q_{\text{п}} + Q_{\text{с}} + pH_{\text{к}})} \quad (3.2)$$

$$\text{т. е. } z = \frac{1010000}{9,81(4400 + 6718 + 6,349 \cdot 450)} = 7,37,$$

что недопустимо ПБ. Поэтому по прил. 6 принимаем канат с  $p = 7,397$  кг/м и  $Q_p = 1\,175\,000$  Н. Запас прочности этого каната

$$z = \frac{1175000}{9,81(4400 + 6718 + 7,397 \cdot 450)} = 8,29,$$

что по ПБ допустимо.

Окончательно выбираем стандартный подъемный канат с  $p = 7,397$  кг/м и  $Q_p = 1\,175\,000$  Н, диаметр каната  $d_k = 45$  мм.

### Задания.

3.1. Рассчитать и выбрать стандартный подъемный канат для грузоподъемной установки без уравновешивающего каната, если  $H_{\text{к}} = 580$  м. Клеть 2УКН 3,3-3 двухэтажная на две вагонетки ВГ-1,4 в этаже. Собст-



венная масса клетки 5700 кг, одной вагонетки — 674 кг; полезная масса одной вагонетки по углю 1820 кг (порода этим подъемом не транспортируется);  $z \geq 7,5$ ;  $\sigma_B = 1764 \text{ Н/мм}^2$ .

3.2. Рассчитать и выбрать стандартный подъемный канат для грузоподъемной установки с равновесным уравновешивающим канатом, если  $H_k = 600 \text{ м}$ . Клеть 1УКН 3,6-3 одноэтажная на одну вагонетку ВГ-2,5, собственная масса клетки 3480 кг, одной вагонетки 1140 кг, полезная масса при транспорте породы 5500 кг;  $z \geq 7,5$ ;  $\sigma_B = 1568 \text{ Н/мм}^2$ .

3.3. Рассчитать и выбрать стандартный подъемный канат для скиповой установки без уравновешивающего каната, если  $H_k = 520 \text{ м}$ ; скип 1СН 20-1 с собственной массой 11900 кг, полезной массой угля 17500 кг;  $z = 6,5$ ;  $\sigma_B = 1764 \text{ Н/мм}^2$ .

3.4. Рассчитать и выбрать стандартный подъемный канат для скиповой установки без уравновешивающего каната, если  $H_k = 580 \text{ м}$ ; скип 2СН 9,5-1 с собственной 8460 кг и полезной (по породе) 13600 кг массой;  $z = 6,5$ ;  $\sigma_B = 1568 \text{ Н/мм}^2$ .

3.5. Рассчитать и выбрать стандартный подъемный канат для скиповой установки без уравновешивающего каната, если  $H_k = 550 \text{ м}$ ; скип 2СН 15-2 с собственной массой 13000 кг, полезная масса угля 16700 кг;  $z \geq 6,5$ ;  $\sigma_B = 1764 \text{ Н/мм}^2$ .

3.6. Рассчитать и выбрать стандартный подъемный канат для скиповой установки без уравновешивающего каната, если  $H_k = 530 \text{ м}$ ; скип 2СН 7-1 с собственной массой 7540 кг, полезная масса по породе 9000 кг;  $z \geq 6,5$ ;  $\sigma_B = 1568 \text{ Н/мм}^2$ .

3.7. Рассчитать и выбрать стандартный подъемный канат для скиповой установки без уравновешивающего каната, если  $H_k = 560 \text{ м}$ ; скип 5СН 11-1 с собственной массой 8620 кг, полезная масса угля 9300 кг;  $z \geq 6,5$ ;  $\sigma_B = 1568 \text{ Н/мм}^2$ .

3.8. Рассчитать и выбрать для грузоподъемной установки без уравновешивающего каната стандартный подъемный канат с двойным запасом проч-

ности, если  $H_k = 680$  м; клеть 2УКН 3,6-2 с собственной массой 6930 кг, две вагонетки ВГ-2,5 с собственной массой 1140 кг, полезная масса породы в двух вагонетках 11000 кг;  $\sigma_e = 1764$  Н/мм<sup>2</sup>.

3.9. Рассчитать и выбрать для скиповой установки с равновесным уравновешивающим канатом стандартный подъемный канат с двойным запасом прочности, если  $H_k = 780$  м. Скип 2СН 9,5-1 с собственной массой 8460 кг и полезной массой угля 8500 кг;  $\sigma_e = 1764$  Н/мм<sup>2</sup>.

3.10. Рассчитать и выбрать для скиповой установки без уравновешивающего каната стандартный подъемный канат с двойным запасом прочности, если  $H_k = 675$  м. Скип 1СН 11-1 с собственной массой 8900 кг и полезной массой угля 9300 кг;  $\sigma_b = 1764$  Н/мм<sup>2</sup>.

3.11. Рассчитать и выбрать для скиповой установки без уравновешивающего каната стандартный подъемный канат с двойным запасом прочности, если  $H_k = 730$  м. Скип 2СН 7-1 с собственной массой 7540 кг и полезной массой по породе 9000 кг;  $\sigma_b = 1764$  Н/мм<sup>2</sup>.

3.12. Рассчитать и выбрать для многоканатной скиповой подъемной установки стандартный подъемный канат с двойным запасом прочности, если  $H_k = 980$  м. Скип 1СН 20-2 с собственной массой 16600 кг, полезная масса угля 17500 кг,  $\sigma_e = 1764$  Н/мм<sup>2</sup>. Подъемная машина МК 3,25 x 4.

3.13. Рассчитать и выбрать для многоканатной скиповой подъемной установки стандартный подъемный канат с двойным запасом прочности, если  $H_k = 1000$  м. Скип 2СН 35-2 с собственной массой 25700 кг, полезная масса угля 30000 кг,  $\sigma_d = 1666$  Н/мм<sup>2</sup>. Подъемная машина МК5x4.

3.14. Рассчитать и выбрать для многоканатной скиповой установки стандартный подъемный канат с двойным запасом прочности, если  $H_k = 920$  м. Скип 1СН 11-2 с собственной массой 13900 кг, полезная масса по породе 15000 кг;  $\sigma_b = 1764$  Н/мм<sup>2</sup>; подъемная машина МК 4x4.

3.15. Рассчитать и выбрать для многоканатной скиповой установки стандартный подъемный канат с двойным значением запаса прочности, если  $H_k = 890$  м. Скип 3СН 9,5-2 с собственной массой 14400 кг, полезная масса по

породе 13600 кг;  $\sigma_b = 1764 \text{ Н/мм}^2$ ; подъемная машина МК 3,25х4.

3.16. Определить допустимую ПБ общую массу, воспринимаемую канатом ( $Q_n + Q_c$ ) для системы с равновесным подвесным канатом грузовой установки, если:  $d_k = 45 \text{ мм}$ ;  $\sigma_b = 1764 \text{ Н/мм}^2$ ; запас прочности  $z = 6,5$ ;  $H_k = 550 \text{ м}$ .

3.17. Определить допустимое ПБ значение  $Q_n + Q_c$  для системы без подвесного каната грузоподъемной установки, если  $d_k = 38,5 \text{ мм}$ ;  $\sigma_b = 1568 \text{ Н/мм}^2$ ;  $H_k = 575 \text{ м}$ .

3.18. Определить допустимое ПБ значение  $Q_n + Q_c$  для системы с равновесным подвесным канатом людской установки, если:  $d_k = 32 \text{ мм}$ ;  $\sigma_b = 1568 \text{ Н/мм}^2$ ;  $H_k = 485 \text{ м}$ .

3.19. Определить допустимое ПБ значение  $Q_n + Q_c$  для каната с двойным запасом прочности. Установка грузовая с уравновешивающим канатом. Замером на действующей установке на шахте установлено, что диаметр подъемного каната  $d_k = 42 \text{ мм}$ , уравновешивающий канат плоский шириной 124 мм и толщиной 20 мм. Временное сопротивление разрыву проволок как подъемного, так и уравновешивающего каната  $\sigma_b = 1764 \text{ Н/мм}^2$ ;  $H_k = 750 \text{ м}$ .

3.20. Определить  $Q_n + Q_c$ , допустимую ПБ, на подъемный канат, рассчитанный с двойным запасом прочности. Установка людская с уравновешивающим канатом. Замером на действующей установке на шахте установлено, что диаметр подъемного каната  $d_k = 38,5 \text{ мм}$ , уравновешивающий канат плоский шириной 95 мм и толщиной 15,5 мм. Временное сопротивление разрыву проволок как подъемного, так и уравновешивающего каната  $\sigma_b = 1568 \text{ Н/мм}^2$ ;  $H_k = 685 \text{ м}$ .

3.21. Определить предельную длину каната, если  $Q_n + Q_c = 29400 \text{ кг}$ . Установка грузовая без уравновешивающего каната,  $d_k = 58,5 \text{ мм}$ ,  $\sigma_b = 2764 \text{ Н/мм}^2$ .

3.22. Определить предельную длину каната, если  $Q_n + Q_c = 10688 \text{ кг}$ . Установка грузоподъемная без уравновешивающего каната,  $d_k = 43 \text{ мм}$ ,  $\sigma_b = 1568 \text{ Н/мм}^2$ .

3.23. Определить предельную длину каната, если  $Q_n + Q_c = 10120 \text{ кг}$ .

Установка грузоподъемная с равновесным уравновешивающим канатом,  $d_k = 45$  мм.  $\sigma_b = 1568$  Н/мм<sup>2</sup>.

3.24. Определить размеры цилиндрического барабана и выбрать двухбарабанную подъемную машину, если:  $H = 575$  м;  $H_k = 600$  м;  $p = 7,12$  кг/м;  $d_k = 43$  мм;  $q = 0$ ;  $Q_n = 4260$  кг;  $Q_c = 5500$  кг.

3.25. Определить размеры цилиндрического барабана и выбрать двухбарабанную подъемную машину, если:  $H = 530$  м;  $H_k = 560$  м;  $p = 12,19$  кг/м;  $d_k = 56$  мм;  $q = 0$ ;  $Q_n = 8460$  кг;  $Q_c = 12600$  кг.

3.26. Определить размеры цилиндрического барабана и выбрать двухбарабанную подъемную машину, если:  $H = 555$  м;  $H_k = 580$  м;  $p = 14,25$  кг/м;  $d_k = 60,5$  мм;  $q = 0$ ;  $Q_n = 13000$  кг;  $Q_c = 11000$  кг.

3.27. Определить размеры разрезного цилиндрического барабана и выбрать однобарабанную подъемную машину, если:  $H = 520$  м;  $H_k = 540$  м;  $p = 8,496$  кг/м;  $d_k = 48,5$  мм;  $q = 0$ ;  $Q_n = 9300$  кг;  $Q_c = 8260$  кг.

3.28. Определить размеры разрезного цилиндрического барабана и выбрать однобарабанную подъемную машину, если:  $H = 600$  м;  $H_k = 620$  м;  $p = 11,15$  кг/м;  $d_k = 53,5$  мм;  $q = 0$ ;  $Q_n = 9300$  кг;  $Q_c = 8620$  кг.

3.29. Определить размеры разрезного цилиндрического барабана и выбрать однобарабанную подъемную машину, если:  $H = 750$  м;  $H_k = 770$  м;  $p = 8,496$  кг/м;  $d_k = 48,5$  мм;  $q = 0$ ;  $Q_n = 8500$  кг;  $Q_c = 8460$  кг.

3.30. Определить длину каната на цилиндрическом барабане двухбарабанной машины 2Ц-6 х 2,4, если:  $d_k = 53,5$  мм,  $b_3 = 3$  мм.

## ЛИТЕРАТУРА

1. СТАЦИОНАРНЫЕ МАШИНЫ. РЕШЕНИЕ ЗАДАЧ: учебное пособие по дисциплинам: «Стационарные машины», «Горные машины и оборудование», «Грузоподъемные машины и механизмы», «Насосы и компрессоры» для выполнения контрольных и расчетно-графических работ студентов направлений: специалитета 21.05.04 – «Горное дело», бакалавриата 15.03.02 – «Технологические машины и оборудование» всех форм обучения / С. В. Белов, В. Я. Потапов, А. В. Долганов, П. А. Костюк. – Екатеринбург: Изд-во УГГУ, 2019. – 165 с.
2. Правила безопасности в угольных и сланцевых шахтах. — М.: Недра, 1986.

МИНИСТЕРСТВО НАУКИ И ВЫСШЕГО ОБРАЗОВАНИЯ  
РОССИЙСКОЙ ФЕДЕРАЦИИ  
ФГБОУ ВО «Уральский государственный горный университет»

УТВЕРЖАЮ  
Проректор по учебно-методическому комплексу  
С.А. Усупов



## МЕТОДИЧЕСКИЕ УКАЗАНИЯ

по выполнению самостоятельной работы по дисциплине

### Б1.В.ДВ.03.01 ОПТИМИЗАЦИЯ ПАРАМЕТРОВ ГОРНЫХ МАШИН

Специальность

**21.05.04 Горное дело**

Направленность (профиль) подготовки

**Горные машины и оборудование**

Форма обучения: **очная, заочная**

Год набора: **2021**

Автор: Шестаков В.С., канд. техн. наук, профессор

Одобрена на заседании кафедры  
горных машин и комплексов

Зав.кафедрой

Суслов Н.М.

Протокол № 2 от 09.10.2020

Рассмотрена методической комиссией  
горно-механического факультета

Председатель

Осипов П.А.

Протокол № 2 от 14.10.2020

Екатеринбург

## **ОГЛАВЛЕНИЕ**

ВВЕДЕНИЕ .....	3
1. РЕКОМЕНДАЦИИ ПО ВЫПОЛНЕНИЮ САМОСТОЯТЕЛЬНОЙ РАБОТЫ.....	3
2. ОФОРМЛЕНИЕ САМОСТОЯТЕЛЬНОЙ РАБОТЫ.....	3
3. ЗАДАНИЯ ДЛЯ САМОСТОЯТЕЛЬНОЙ РАБОТЫ.....	4
ЛИТЕРАТУРА .....	9

## ВВЕДЕНИЕ

При проектировании технических объектов решаются задачи поиска оптимальных решений. Выпускники университета должны уметь применять ЭВМ при проведении оптимизации.

**Цель самостоятельной работы:** проверка приобретенных студентами навыков оптимизации и поиска оптимальных значений параметров объектов и технологических процессов нефтегазовой отрасли.

Самостоятельная работа соответствует следующим компетенциям Государственного стандарта:

***Профессиональные:***

Способен работать с программными продуктами общего и специального назначения для моделирования горных машин и оборудования, реализовывать мероприятия по совершенствованию и повышению технического уровня техники, обеспечению конкурентоспособности горных машин и оборудования в современных экономических условиях (ПК-6);

**Результат изучения дисциплины: «Оптимизация параметров горных машин»**

***Знать:***

- возможности программных продуктов для проведения оптимизации;
- методы оптимизации параметров горных машин-

***Уметь:***

- применять программные продукты для проведения оптимизации;
- использовать методы оптимизации параметров горных машин

***Владеть:***

- навыками применения программных продуктов для проведения оптимизации;
- приемами использования методов оптимизации параметров горных машин

## 1. РЕКОМЕНДАЦИИ ПО ВЫПОЛНЕНИЮ САМОСТОЯТЕЛЬНОЙ РАБОТЫ

При выполнении самостоятельной работы необходимо изучить примеры, рассмотренные в лекциях, а также в пособии [1].

## 2. ОФОРМЛЕНИЕ САМОСТОЯТЕЛЬНОЙ РАБОТЫ

Отчет по самостоятельной работе должна включать следующие этапы:

1. Постановка задачи оптимизации.
2. Анализ задачи.
3. Выбор критерия оптимальности.
4. Выбор переменных проектирования и оптимизации.

5. Выбор ограничений.
6. Составление целевой функции.
7. Выбор метода оптимизации.
8. Составление алгоритма решения для ЭВМ.
9. Составление программы для ЭВМ и проведение оптимизации.

### 3. ЗАДАНИЯ ДЛЯ САМОСТОЯТЕЛЬНОЙ РАБОТЫ

1. Определить оптимальное сечение каната при аварийном срыве с захватов бурового става. Перед срывом имелась слабина каната  $\Delta L$ . Барабан лебедки заторможен. Исходные данные:  $C$  – жесткость каната,  $m_c$  – масса бурового става,  $D_b$  – диаметр барабана лебедки,  $J_b$  – момент инерции барабана лебедки,  $J_d$  – момент инерции двигателя лебедки,  $U$  – передаточное отношение лебедки,  $\eta_m$  – КПД лебедки
  
2. Определить оптимальный размер корпуса пневмоударника по условию исключения удара ударника по крышке при холостом ходе. Бурение вертикальной скважины снизу вверх. Ударник перемещается сжатым воздухом, давление которого не меняется в процессе движения и равно  $P_0$ , а усилие сопротивления определяется по выражению  $F_c = K_v \cdot V^2$ , где  $K_v$  – коэффициент,  $V$  – текущее значение скорости ударника. После прохождения расстояния  $L_1$ , переключается подача сжатого воздуха в другую камеру, под действием которого происходит торможение ударника.
  
3. Определить оптимальный размер корпуса пневмоударника по условию исключения удара ударника по крышке при холостом ходе. Бурение вертикальной скважины сверху вниз. Поршень перемещается сжатым воздухом, давление которого не меняется в процессе движения и равно  $P_0$ , а усилие сопротивления определяется по выражению  $F_c = C_v \cdot V^2$ , где  $C_v$  – коэффициент,  $V$  – текущее значение скорости ударника. После прохождения расстояния  $L_1$ , перекрывается выхлопное окно и оставшаяся часть воздуха в нижней части камеры начинает тормозить ударник. Усилие торможения может быть определено по выражению  $F_T = C_T \cdot X$ , где  $C_T$  – коэффициент пропорциональности,  $X$  – ход ударника после перекрытия отверстия.
  
4. Определить оптимальный размер корпуса пневмоударника по условию исключения удара ударника по крышке при холостом ходе. Бурение вертикальной скважины. Ударник перемещается сжатым воздухом, подаваемым в нижнюю часть цилиндра. Давление воздуха не меняется в процессе движения и равно  $P_0$ . Усилие сопротивления в процессе движения определяется по выражению  $F_c = C_v \cdot V^2$ , где  $C_v$  – коэффициент,  $V$  – текущее значение скорости ударника. После прохождения расстояния  $L_1$ , цилиндр отключается от магистрали (сжатый воздух перестает действовать), а после прохождения расстояния  $L_2$ , перекрывается выхлопное окно и в верхнюю часть цилиндра начинает поступать сжатый воздух под давлением  $P_0$ , под действием которого и происходит торможение ударника.
  
5. Определить оптимальное сечение каната при аварийном срыве с захватов бурового става. Перед срывом имелась слабина каната  $\Delta L$ . Барабан лебедки заторможен.



При движении бурового става усилие сопротивления  $F_c = kV^2$ , где  $v$  - скорость. Исходные данные:  $C$  – жесткость каната,  $m_c$  – масса бурового става,  $D_6$  – диаметр барабана лебедки,  $J_6$  – момент инерции барабана лебедки,  $J_d$  – момент инерции двигателя лебедки,  $U$  – передаточное отношение лебедки,  $\eta_m$  – КПД лебедки,  $k$  - коэффициент для расчета усилия сопротивления

6. Определить оптимальный размер корпуса пневмоударника по условию исключения удара ударника по крышке при холостом ходе. Бурение вертикальной скважины снизу вверх. Ударник перемещается сжатым воздухом, подаваемым в верхнюю часть цилиндра. Давление воздуха не меняется в процессе движения и равно  $P_0$ . Усилие сопротивления определяется по выражению  $F_c = K_v \cdot V^2$ , где  $K_v$  – коэффициент,  $V$  - текущее значение скорости ударника. После прохождения расстояния  $L_1$ , цилиндр отключается от магистрали (сжатый воздух перестает действовать), а после прохождения расстояния  $L_2$ , перекрывается выхлопное окно и в нижнюю часть цилиндра начинает поступать сжатый воздух под давлением  $P_0$ , под действием которого и происходит торможение ударника.
7. Определить оптимальный размер корпуса пневмоударника по условию исключения удара ударника по крышке при холостом ходе. Бурение горизонтальной скважины. Ударник перемещается сжатым воздухом, подаваемым в левую часть цилиндра. Давление воздуха не меняется в процессе движения и равно  $P_0$ . После прохождения расстояния  $L_1$ , цилиндр отключается от магистрали (сжатый воздух перестает действовать), после прохождения расстояния  $L_2$ , перекрывается выхлопное окно и в правую часть цилиндра начинает поступать сжатый воздух под давлением  $P_0$ , под действием которого и происходит торможение поршня. Усилие сопротивления определяется по выражению  $F_c = K_v \cdot V^2$ , где  $K_v$  – коэффициент,  $V$  - текущее значение скорости ударника.

8. Определить оптимальный размер корпуса пневмоударника по условию исключения удара ударника по крышке при холостом ходе. Бурение вертикальной скважины. Ударник перемещается сжатым воздухом, давление которого равномерно меняется в процессе движения от  $P_0$  до  $P_k$  на расстоянии  $L_1$ . Усилие сопротивления, действующее на поршень определяется по выражению  $F_c = C \cdot V$ , где  $C$  — коэффициент пропорциональности,  $V$  — скорость перемещения ударника, м/с.

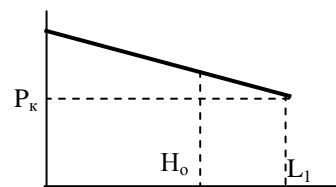

Определить время перемещения поршня на расстояние  $H_0$ .

Исходные данные:

$P_0, P_k$  - давление сжатого воздуха вначале движения, и на расстоянии  $L_1$ , Па;  $M$  — масса поршня, кг;  $D$  — диаметр поршня, м

$C$  — коэффициент пропорциональности

9. Определить глубину погружения бурового снаряда в породу, которая требуется для оптимизации по производительности бурового станка. Буровой снаряд, массой  $M$ , падает под собственным весом с высоты  $H_0$  и в конце хода наносит удар по забою скважины. Сопротивление при падении снаряда определяется по выражению  $F_c = K_v \cdot V^2$ , где  $K_v$  — коэффициент пропорциональности,  $V$  — скорость перемеще-

ния, м/с.

При внедрении снаряда на него начинает действовать усилие сопротивления грунта, изменяющееся по закону  $F_c = C_r \cdot H_{вн}$ , где  $C_r$  — коэффициент пропорциональности,  $H_{вн}$  — глубина погружения в породу,

10. Определить глубину погружения бурового снаряда в породу, которая требуется для оптимизации по производительности бурового станка. Буровой снаряд, массой  $M$ , падает под собственным весом с высоты  $H_0$  и в конце хода наносит удар по забою скважины. Сопротивление при падении снаряда меняется по закону  $F_c = aV^2$ , где  $a$  — коэффициент пропорциональности,  $V$  — текущее значение скорости в процессе падения снаряда. При внедрении снаряда в породу, на него начинает действовать усилие сопротивления, изменяющееся по закону  $F_c = C_r \cdot H_{вн}$ , где  $C_r$  — коэффициент пропорциональности,  $H_{вн}$  — глубина погружения в породу, м.

11. Определить оптимальное сечение каната при срыве с уступа ковша драглайна. Перед срывом имелась слабина каната  $\Delta L$ . Барабан лебедки заторможен. Исходные данные:  $C$  — общая жесткость каната стрелы драглайна,  $m_c$  — масса ковша,  $D_b$  — диаметр барабана лебедки,  $J_b$  — момент инерции барабана лебедки,  $J_d$  — момент инерции двигателя лебедки,  $U$  — передаточное отношение лебедки,  $\eta_m$  — КПД лебедки

12. Для проведения оптимизации по производительности определить время цикла лебедки при подъеме груза на высоту  $H_0$  и опускании крюка на глубину  $H_0$ .

Исходные данные:  $M, M_k$  — масса груза и крюка, кг;

$J_b, J_d$  — момент инерции барабана и двигателя, кгм<sup>2</sup>;

$U$  — передаточное число редуктора,  $T_n$  — время погрузки, с.

$R_b$  — радиус барабана, м;  $M_{max}$  — максимальный момент на валу двигателя привода, Нм;

$M_{отс}$  — момент отсечки на валу двигателя привода, Нм;

$W_{max}$  — максимальная скорость вала двигателя, рад/с;  $W_{отс}$  — скорость “отсечки вала двигателя, рад/с;

При торможении на барабан действует максимальный тормозной момент  $M_{max}$ .

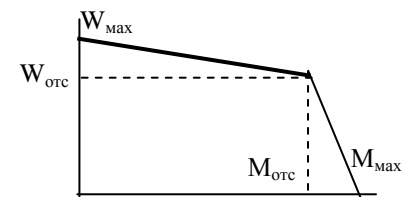

13. Для проведения оптимизации по производительности определить время опускания груза лебедкой на глубину  $H_0$ .

Исходные данные:  $M$  — масса груза, кг;

$J_b, J_d$  — момент инерции барабана и двигателя, кгм<sup>2</sup>;

$U$  — передаточное число редуктора,

$R_b$  — радиус барабана, м;  $M_{max}$  — максимальный момент на валу двигателя привода, Нм;

$M_{отс}$  — момент отсечки на валу двигателя привода, Нм;

$W_{max}$  — максимальная скорость вала двигателя, рад/с;

$W_{отс}$  — скорость “отсечки вала двигателя, рад/с;

При торможении на барабан действует максимальный тормозной момент  $M_{max}$ .

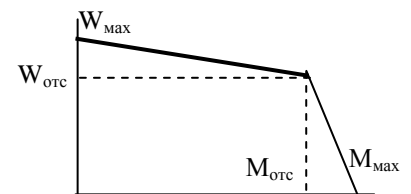

14. Определить время подъема груза лебедкой на высоту  $H_0$ .

Исходные данные:  $M$  — масса груза, кг;  
 $J_6, J_d$  — момент инерции барабана и двигателя, кгм<sup>2</sup>;  
 $i$  — передаточное число редуктора,  $R_6$  — радиус барабана, м;  
 $M_{max}$  — максимальный момент на валу двигателя привода, Нм;  
 $M_{отс}$  — момент отсечки на валу двигателя привода, Нм;  
 $W_{max}$  — максимальная скорость вала двигателя, рад/с;  
 $W_{отс}$  — скорость “отсечки” вала двигателя, рад/с;

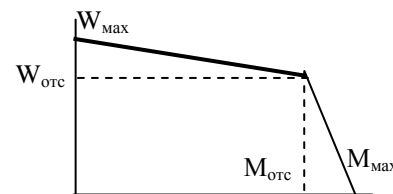

При торможении на барабан действует максимальный тормозной момент  $M_{max}$ .

15. Определить время опускания груза лебедкой на глубину  $L_0$ .

Исходные данные:  $M$  — масса груза, кг;  
 $J_6, J_d$  — момент инерции барабана и двигателя, кгм<sup>2</sup>;  
 $U$  — передаточное число редуктора,  $R_6$  — радиус барабана, м;  
 $M_1, M_2$  — моменты на валу двигателя привода при скорости, Нм;  
 $W_1, W_2$  — скорости участков статической характеристики.

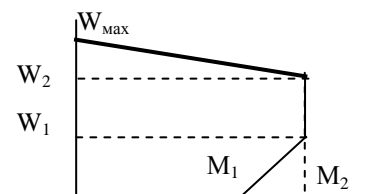

При торможении на барабан действует максимальный тормозной момент  $M_2$ .

16. Определить время подъема груза лебедкой на высоту  $H_0$ .

Исходные данные:  $M$  — масса груза, кг;  $q$  — масса 1 м. каната.  
 $J_6, J_d$  — момент инерции барабана и двигателя, кгм<sup>2</sup>;  
 $U$  — передаточное число редуктора,  $R_6$  — радиус барабана, м;  
 $M_1, M_2$  — моменты на валу двигателя привода  
 $W_1, W_2$  — скорости участков статической характеристики рад/с;  
 Учтеть уменьшение длины каната при подъеме.

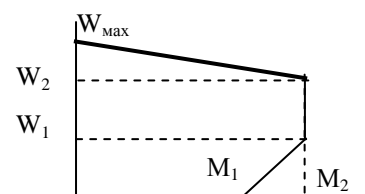

При торможении на барабан действует максимальный тормозной момент.

17. Определить оптимальный размер корпуса пневмоударника по условию исключения удара при холостом ходе ударника. Бурение горизонтальной скважины. Ударник перемещается сжатым воздухом, давление которого равномерно меняется по закону  $P = P_0 - k \cdot X$ , где  $P_0$  — давление в начале движения,  $k$  — коэффициент пропорциональности,  $X$  — перемещение поршня с начала движения. Усилие сопротивления определяется по выражению  $F_c = 9.81 \cdot f \cdot M + a \cdot V$ , где  $M$  — масса поршня,  $f$  — коэффициент трения,  $a$  — коэффициент пропорциональности,  $V$  — скорость перемещения поршня. После прохождения расстояния  $L_1$ , перекрывается выхлопное окно, в камеру подается сжатый воздух под давлением  $P_0$ , под действием этого давления и усилия сопротивления и происходит торможение.

18. Определить глубину внедрения коронки в породу при рабочем ходе поршня ударника при бурении вниз и время перемещения ударника при рабочем ходе. Поршень перемещается сжатым воздухом, давление которого постоянно и равно  $P_0$ . Усилие сопротивления от сил трения определяется по выражению  $F_c = F_{c0} + a \cdot V$ , где  $F_{c0}$  — сопротивление, не зависящее от скорости,  $a$  — коэффициент пропорциональности,  $V$  — скорость перемещения поршня.

После перемещения на расстояние  $L_1$ , происходит удар по коронке. За счет сопротивления породы происходит торможение поршня. Усилие сопротивления породы определяется по выражению  $F_p = C_g \cdot X$ , где  $C_g$  — коэффициент сопротивления грунта,  $X$  — глубина погружения коронки

19. Определить глубину погружения бурового снаряда в породу, которая требуется для оптимизации по производительности бурового станка. Буровой снаряд, массой  $m$ , падает под собственным весом с высоты  $H_0$  и в конце хода наносит удар по забою скважины. Вначале буровой снаряд движется в воздухе (на расстоянии  $L_1$ ), а затем в шлеме (смесь воды и буровой мелочи). Сопротивление при падении в шлеме определяется по выражению  $F_c = K_v \cdot V^2$ , где  $K_v$  — коэффициент пропорциональности,  $V$  — скорость, м/с. При внедрении снаряда на него начинает действовать усилие сопротивления грунта, изменяющееся по закону  $F_c = C_r \cdot H_{вн}$ , где  $C_r$  — коэффициент пропорциональности,  $H_{вн}$  — глубина погружения в породу, м.
20. Определить глубину погружения бурового снаряда в породу, которая требуется для оптимизации по производительности бурового станка. Буровой снаряд, массой  $m$ , падает под собственным весом с высоты  $H_0$  и в конце хода наносит удар по забою скважины. Каната в начале движения не препятствует падению. Сопротивление при падении снаряда определяется по выражению  $F_c = K_v \cdot V^2$ , где  $K_v$  — коэффициент пропорциональности,  $V$  — скорость, м/с. На расстоянии  $\Delta L$  от забоя натягивается канат и дальнейшее внедрение происходит при сжатии пружин амортизатора, при этом усилие в канате определяется по формуле  $F_c = C_k \cdot X$ , где  $C_k$  — коэффициент,  $X$  — расстояние, проходимое буровым снарядом после натяжения каната. При внедрении снаряда на него начинает действовать усилие сопротивления грунта, изменяющееся по закону  $F_c = C_r \cdot H_{вн}$ , где  $C_r$  — коэффициент пропорциональности,  $H_{вн}$  — глубина погружения в породу, м.
21. Определить оптимальное сечение каната по условию выбора по максимальному усилию. Максимальное усилие определить при аварийном срыве буровой колонны с захватов. Перед срывом имелась слабина каната  $\Delta L$ . Барабан лебедки расторможен и может поворачиваться усилием в канате. При падении бурильной колонны на нее действует сопротивление  $F_c = F_{co} + k_v V^2$ , где  $F_{co}$  — трение, не зависящее от скорости,  $k_v$  — коэффициент пропорциональности,  $V$  — скорость перемещения колонны. Исходные данные:  $C$  — жесткость каната,  $m_{бк}$  — масса бурильной колонны,  $D_б$  — диаметр барабана лебедки,  $J_б$  — момент инерции барабана лебедки,  $J_д$  — момент инерции двигателя лебедки,  $U$  — передаточное отношение лебедки,  $\eta_m$  — КПД лебедки.
22. Определить оптимальное сечение каната по условию выбора по максимальному усилию. Максимальное усилие определить при аварийном срыве шахтной клетки с захватов. Перед срывом имелась слабина каната  $\Delta L$ . Барабан лебедки расторможен и может поворачиваться усилием в канате. При падении клетки срабатывают тормозные устройства, обеспечивающие усилие торможения  $F_T = F_{co} + k_v V^2$ , где  $F_{co}$  — усилие от трения, не зависящее от скорости,  $k_v$  — коэффициент пропорциональности,  $V$  — скорость перемещения клетки.  
Исходные данные:  $C$  — жесткость каната,  $m_k$  — масса клетки,  $D_б$  — диаметр барабана лебедки,  $J_б$  — момент инерции барабана лебедки,  $J_д$  — момент инерции двигателя лебедки,  $U$  — передаточное отношение лебедки,  $\eta_m$  — КПД лебедки. \
23. Определить оптимальное положение правой опоры балки, нагруженной равномерно распределенной нагрузкой  $q$  и сосредоточенными силами  $P_1$  и  $P_2$ .

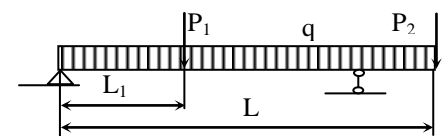

Левая опора находится на конце балки.

24. Определить оптимальные размеры контейнера, изготовляемого из стального листа заданного размера  $A * B$  (с углов листа удаляются квадраты размером  $X$ , затем отгибаются боковые стороны контейнера и выполняются сварные швы). Удаленные квадраты идут в отходы, стоимость сварного шва не учитывать.

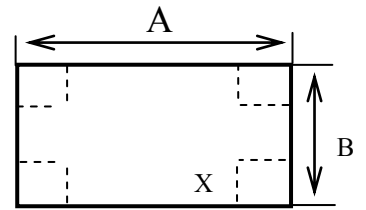

## ЛИТЕРАТУРА

1. Шестаков В.С. Оптимизация технических объектов: учебное пособие; Урал. гос. горный ун-т. – Екатеринбург: Изд-во УГГУ, 2016 – 238 с..

МИНИСТЕРСТВО ОБРАЗОВАНИЯ И НАУКИ РОССИЙСКОЙ ФЕДЕРАЦИИ

ФГБОУ ВО «Уральский государственный горный университет»

Проректор по учебно-методическому комплексу  
С.А. Упоров



## МЕТОДИЧЕСКИЕ УКАЗАНИЯ

к выполнению курсовой работы

### Б1.В.ДВ.03.01 ОПТИМИЗАЦИЯ ПАРАМЕТРОВ ГОРНЫХ МАШИН

Специальность

**21.05.04 Горное дело**

Направленность (профиль) подготовки

**Горные машины и оборудование**

Форма обучения: очная, заочная

Год набора: 2021

Автор: Шестаков В.С., канд. техн. наук, профессор

Одобрено на заседании кафедры  
горных машин и комплексов

Зав. кафедрой

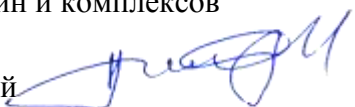

Суслов Н.М.

Протокол № 2 от 09.10.2020

Рассмотрено методической комиссией  
горно-механического факультета

Председатель



Осипов П.А.

Протокол № 2 от 14.10.2020

Екатеринбург

## ВВЕДЕНИЕ

Целью курсовой работы является формирование у студентов знаний и практических навыков применения компьютерных технологий для моделирования технологических процессов и создания проектов горных машин и оборудования с оптимальными параметрами.

Для достижения указанной цели необходимо:

- *формирование* творческого подхода к моделированию технологических процессов;
- *овладение* студентами умениями и навыками практического применения компьютерных технологий для моделирования рабочих процессов и проектирования деталей и узлов горных машин;
- *развитие* у обучаемых самостоятельного логического мышления при создании проектов новых вариантов оборудования;

### **Компетенции, формируемые в процессе изучения дисциплины:**

#### ***Профессиональные:***

Способен работать с программными продуктами общего и специального назначения для моделирования горных машин и оборудования, реализовывать мероприятия по совершенствованию и повышению технического уровня техники, обеспечению конкурентоспособности горных машин и оборудования в современных экономических условиях (ПК-6);

### **Результат изучения дисциплины: «Оптимизация параметров горных машин»**

#### *Знать:*

- возможности программных продуктов для проведения оптимизации;
- методы оптимизации параметров горных машин-

#### *Уметь:*

- применять программные продукты для проведения оптимизации;
- использовать методы оптимизации параметров горных машин

#### *Владеть:*

- навыками применения программных продуктов для проведения оптимизации;
- приемами использования методов оптимизации параметров горных машин

## ПОРЯДОК ВЫПОЛНЕНИЯ КУРСОВОЙ РАБОТЫ

1. По порядковому номеру в списке группы выбрать вариант из таблицы.
2. Выполнить анализ задачи
3. Составить расчетную схему
4. Составить математическое описание
5. Разработать алгоритм решения задачи
6. Составить программу на алгоритмическом языке для ЭВМ
7. Выполнить отладку программы
8. Провести поиск оптимального решения при изменении заданного параметра
9. Оформить результаты в пояснительной записке

#### Рекомендации по выполнению:

1. Изучить задание
2. Составить полную схему лебедки
3. Заменить реальную схему одномассовой расчетной
4. Привести параметры к одномассовой модели по формулам приведения
5. Обосновать алгоритм решения, выявить в отдельную процедуру торможение
6. Решить, как самостоятельную подзадачу торможение со скорости, достигнутой при торможении: составить одномассовую расчетную модель при торможении; указать условия, до каких пор решать подзадачу торможения; составить математическое описание

в дифференциальной форме; преобразовать выражения в численный вид по методу Эйлера; составить блок-схему алгоритма; составить подпрограмму для расчета торможения.

7. Решить задачу подъема: составить одномассовую расчетную модель при разгоне; указать условие, до каких пор решать задачу; составить математическое описание в дифференциальной форме; преобразовать выражения в численный вид по методу Эйлера; составить блок-схему алгоритма; составить подпрограмму для расчета подъема.
8. Рассмотреть, какие изменения должны быть внесены в данные, чтобы использовать процедуру подъема для использования ее при расчете опускания
9. После отладки работы программы при расчете подъема и опускания для указанных в таблице значений провести исследования влияния на оптимальное передаточное отношение указанной в варианте параметра

### ЗАДАНИЯ К КУРСОВОЙ РАБОТЕ

Провести оптимизацию передаточного отношения редуктора  $U$  лебедки по производительности (по времени цикла лебедки).

Исходные данные: высота подъема  $H$ ; масса груза с крюком при подъеме  $m_{\text{под}}$ , при опускании  $m_{\text{оп}}$ ; момент инерции барабана  $J_{\text{б}}$ , радиус барабана  $R_{\text{б}}$ , КПД лебедки  $\eta$ , привод постоянного тока с экскаваторной характеристикой (рис. 1)

На рис. 1 обозначено стопорный момент привода  $M_{\text{стоп}}$ , момент отсечки  $M_{\text{отс}}$ , угловая скорость отсечки  $\omega_{\text{дв.отс}}$ , угловая скорость холостого хода двигателя  $\omega_{\text{хх}}$ , при торможении привод развивает момент, равный  $M_{\text{стоп}}$ .

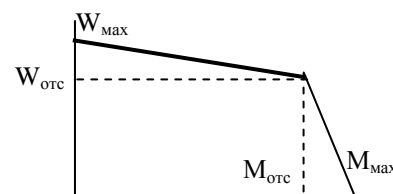

#### Варианты заданий

№	$H$	$m_{\text{гр, T}}$	$m_{\text{оп, T}}$	$N_{\text{пр, кВт}}$	$J_{\text{пр}}$	$\omega_{\text{ном}}$	$K_{\text{р}}$	$\eta$	$J_{\text{бар}}$	$R_{\text{бар}}$	Исследование влияния на передаточного числа *
1	10	10	0,5	100	25	96	2,2	0,9	350	0,5	$U=f(H)$
2	20	12	0,8	110	30	98	2,2	0,89	400	0,52	$U=f(m_{\text{гр}})$
3	25	14	1	120	35	100	2,2	0,88	450	0,55	$U=f(J_{\text{пр}})$
4	30	16	1,2	130	40	110	2,0	0,87	500	0,57	$U=f(H)$
5	35	18	1,4	140	45	120	2,1	0,88	550	0,6	$U=f(m_{\text{гр}})$
6	40	20	1,8	150	50	130	2,2	0,89	600	0,62	$U=f(J_{\text{пр}})$
7	45	22	2,0	160	55	140	2,0	0,9	650	0,64	$U=f(H)$
8	50	24	2,2	170	60	150	2,1	0,89	700	0,66	$U=f(m_{\text{гр}})$
9	55	26	2,4	180	60	160	2,2	0,88	780	0,68	$U=f(J_{\text{пр}})$
10	60	28	2,8	200	60	170	2,2	0,87	800	0,7	$U=f(H)$
11	10	10	0,5	100	25	96	2,2	0,9	350	0,5	$U=f(m_{\text{гр}})$
12	20	12	0,8	110	30	98	2,2	0,89	400	0,52	$U=f(J_{\text{пр}})$
13	25	14	1	120	35	100	2,2	0,88	450	0,55	$U=f(H)$
14	30	16	1,2	130	40	110	2,0	0,87	500	0,57	$U=f(m_{\text{гр}})$
15	35	18	1,4	140	45	120	2,1	0,88	550	0,6	$U=f(J_{\text{пр}})$
16	40	20	1,8	150	50	130	2,2	0,89	600	0,62	$U=f(H)$
17	45	22	2,0	160	55	140	2,0	0,9	650	0,64	$U=f(m_{\text{гр}})$
18	50	24	2,2	170	60	150	2,1	0,89	700	0,66	$U=f(J_{\text{пр}})$
19	55	26	2,4	180	60	160	2,2	0,88	780	0,68	$U=f(H)$
20	60	28	2,8	200	60	170	2,2	0,87	800	0,7	$U=f(m_{\text{гр}})$

\* Для проведения исследований соответствующий параметр менять в интервале от 0,5 до 5 от указанного в таблице по варианту



## ТЕОРЕТИЧЕСКИЕ ВОПРОСЫ ПРИ ЗАЩИТЕ КУРСОВОЙ РАБОТЫ

1. Виды и способы составления алгоритмов при решении задач оптимизации.
2. Численные методы реализации алгоритмов
3. Понятие оптимизации.
4. Понятие критерия оптимизации
5. Понятие ограничений
6. Понятие переменных оптимизации
7. Понятие целевой функции
8. Назначение целевой функции при оптимизации и способы ее получения
9. Преобразование выражений из дифференциальной формы в численную форму
10. Последовательность решения оптимизационных задач
11. Метод одномерной поисковой оптимизации полного перебора
12. Метод одномерной поисковой оптимизации дихотомии
13. Особенность многомерной поисковой оптимизации
14. Метод многомерной поисковой оптимизации покоординатного спуска
15. Последовательность решения задач составления целевой функции расчета продолжительности цикла
16. Последовательность решения задач составления целевой функции расчета усилий
17. Построение алгоритма при расчете усилий для выбора оптимального сечения каната
18. Структурная и параметрическая оптимизация
19. Виды алгоритмов при решении задач оптимизации
20. Назначение целевой функции при оптимизации и способы ее получения

### *Критерии оценивания:*

<i>Критерии оценки ответов на вопросы при защите</i>	<i>Количество баллов</i>
Полнота и последовательность ответа	0-2
Степень использования и понимания научных, нормативных источников	0-2
Умение анализировать материал	0-1
Соблюдение норм литературной речи	0-3
Владение профессиональной лексикой	0-2
Итого	0-10

### *Критерии оценки курсовой работы:*

<i>Критерии оценки практико-ориентированного задания на экзамен</i>	<i>Количество баллов</i>
Полнота и верность анализа задачи оптимизации	0-10
Верность создания расчетной схемы	0-10
Правильность разработки математического описания	0-20
Верность алгоритма	0-10
Правильность реализации алгоритма в виде программы на алгоритмическом языке	0-10
Правильность проведения оптимизации	0-20
Оформление пояснительной записки: применение понятийного аппарата, профессиональной терминологии, изложение материала профессиональным языком, логично	0-10
Итого	0-90

91-100 баллов (90-100%) - оценка «отлично»

70-89 баллов (70-89%) - оценка «хорошо»  
50-69 баллов (50-69%) - оценка «удовлетворительно»  
0-49 баллов (0-49%) - оценка «неудовлетворительно».

### **СПИСОК ЛИТЕРАТУРЫ**

1. Шестаков В.С. Оптимизация параметров горных машин: учебное пособие; Урал. гос. горный ун-т. – Екатеринбург: Изд-во УГГУ, 2016 – 238

МИНИСТЕРСТВО НАУКИ И ВЫСШЕГО ОБРАЗОВАНИЯ РОССИЙСКОЙ  
ФЕДЕРАЦИИ

ФГБОУ ВО «Уральский государственный горный университет»

УТВЕРЖДЕНО  
Проректор по учебно-методическому  
комплексу

С.А. Упоров



**МЕТОДИЧЕСКИЕ УКАЗАНИЯ**

к практическим занятиям по дисциплине

**Б1.В.ДВ.03.01 ОПТИМИЗАЦИЯ ПАРАМЕТРОВ  
ГОРНЫХ МАШИН**

Специальность

**21.05.04 Горное дело**

Направленность (профиль) подготовки

**Горные машины и оборудование**

Форма обучения: очная, заочная

Год набора: 2021

Автор: Шестаков В.С., канд. техн. наук, профессор

Одобрена на заседании кафедры  
горных машин и комплексов

Зав.кафедрой

Суслов Н.М.

Протокол № 2 от 09.10.2020

Рассмотрена методической комиссией  
горно-механического факультета

Председатель

Осипов П.А.

Протокол № 2 от 14.10.2020

Екатеринбург

## СОДЕРЖАНИЕ

ВВЕДЕНИЕ .....	3
2. Задания к практическим занятиям .....	4
3. Порядок выполнения работы.....	4
4. ПРИМЕРЫ ПРАКТИЧЕСКИХ ЗАНЯТИЙ.....	5
4.1. Практическое занятие № 1 .....	5
Освоение набора кода программы и отладку.....	5
4.2. Практическое занятие № 2.....	9
4.3. Практическое занятие № 3.....	15
<i>End Sub</i> .....	16
Литература.....	<b>Ошибка! Закладка не определена.</b>

## ВВЕДЕНИЕ

**Трудоемкость дисциплины (модуля):** 4 з.е. 144 часов, из которых при дневной форме обучения 32 часа отводится на практическое освоение.

**Цель практических занятий:** приобретение практических навыков применения компьютерных технологий для расчета параметров горных машин и оборудования и моделирования технологических процессов.

**Компетенции, формируемые в процессе изучения дисциплины:**

***Профессиональные:***

Способен работать с программными продуктами общего и специального назначения для моделирования горных машин и оборудования, реализовывать мероприятия по совершенствованию и повышению технического уровня техники, обеспечению конкурентоспособности горных машин и оборудования в современных экономических условиях (ПК-6);

**Результат изучения дисциплины: «Оптимизация параметров горных машин»**

***Знать:***

- возможности программных продуктов для проведения оптимизации;
- методы оптимизации параметров горных машин-

***Уметь:***

- применять программные продукты для проведения оптимизации;
- использовать методы оптимизации параметров горных машин

***Владеть:***

- навыками применения программных продуктов для проведения оптимизации;
- приемами использования методов оптимизации параметров горных машин

## 2. ЗАДАНИЯ К ПРАКТИЧЕСКИМ ЗАНЯТИЯМ

Занятие 1-2. Изучение проведения расчетов на алгоритмическом языке Visual Basic на примерах простейших программ.

Занятие 3. Решение задачи «Определение продолжительности разгона поршня-ударника на расстоянии  $L_0$  и скорости в конце разгона

Занятие 4. Решение задачи «Определение продолжительности торможения поршня-ударника со скорости  $V_0$

Занятие 5. Разработка имитационной модели рабочего процесса погружного пневмоударника.

Занятие 6-7. Разработка имитационной модели рабочего процесса подъема груза лебедкой на высоту  $H_0$ .

Занятие 8. Разработка имитационной модели рабочего цикла лебедки при подъеме груза лебедкой на высоту  $H_0$  и опускании порожнего крюка.

Занятие 9-10. Решение задачи определения максимального усилия в канате лебедки при выборе слабины.

Занятие 11. Решение задачи определения коэффициента загрузки привода лебедки за рабочий цикл.

Занятие 12. Составление программы для ЭВМ для метода одномерной оптимизации поиска оптимального значения аргумента для функции в виде квадратичного уравнения.

Занятие 13. Решение задачи определения оптимального положения опоры мачты бурового станка.

Занятие 14. Разработка программы для ЭВМ, включающей готовые модули, реализующих алгоритмы методов многомерной поисковой оптимизации, и поиска оптимальных значений аргументов функций.

Занятие 15-16. Решение задачи определения оптимального передаточного отношения лебедки

## 3. ПОРЯДОК ВЫПОЛНЕНИЯ РАБОТЫ

Примеры выполнения заданий рассмотрены в [1, 2].

Задания выполняются в следующей последовательности:

Решение задач расчета длительности операций можно проводить в следующей последовательности:

1. формулировка задачи;
2. анализ задачи и составление расчетной схемы;
3. математическое описание в дифференциальной форме;
4. преобразование выражений в численную форму для решения на ЭВМ;
5. разработка вычислительного алгоритма;
6. разработка программы для ЭВМ;
7. набор программы на ЭВМ и ее отладка;
8. выполнение расчетов и анализ полученных результатов.

Содержание указанных этапов определяется конкретной задачей.

Отчетность по работе: пункты 1-5 оформляются в рукописном виде на бумаге, пункты 6-8 представляются при защите работы на компьютере.

## 4. ПРИМЕРЫ ПРАКТИЧЕСКИХ ЗАНЯТИЙ

### 4.1. ПРАКТИЧЕСКОЕ ЗАНЯТИЕ № 1

#### ОСВОЕНИЕ НАБОРА КОДА ПРОГРАММЫ И ОТЛАДКУ

##### Подготовка к занятию.

1. Изучить лекцию 2.
2. Изучить пример 1. Расчет площади прямоугольника (приведен ниже)

##### Вопросы для зачета по практической работе

1. Порядок вычисления формул
2. Математические функции используемые в VBA
3. Из каких соображений определено количество подпрограмм в разработанной программе?
4. Поясните работу каждой программной единицы.
5. Как обеспечивается передача данных с листа ввода данных в программный модуль?
6. Как обеспечивается вывод результатов расчета на лист?
7. Пояснить назначение строк программы.
8. Как выполнить набор программы?
9. Как выполнить отладку программы?
10. Как организовать независимость расположения ячеек с исходными данными от кода программы?
11. Как расположить элементы управления на листе Excel

##### Указания к выполнению

Задание выполняется одно по примеру, вариант задания – порядковый номер студента в ведомости.

Цель: освоение приемов работы в среде Excel при решении инженерных задач с применением языка программирования Visual Basic

##### Порядок выполнения работы.

При первом наборе задачи в Microsoft Excel проделать пункты настройки по приложению (приведено ниже)

1. Изучите выданную задачу.
2. Выполните математическое описание.
3. Разработайте алгоритм.
4. Разработайте программу для ЭВМ.
5. Выполните набор программы на ЭВМ и ее отладку.
6. Установите кнопку для запуска программы.
7. Выполните расчет.

##### Задания к практическому занятию 1

1. На листе Excel сформировать таблицу для ввода исходных данных и вывода результата расчета площади окружности. Расчет провести с помощью VBA с обязательным использованием подпрограмм и передачей данных через аргументы. Для проведения расчета на листе расположить кнопку.
2. На листе Excel сформировать таблицу для ввода исходных данных и вывода результата расчета площади треугольника. Расчет провести с помощью VBA с обязательным использованием подпрограмм и передачей данных через аргументы. Для проведения расчета на листе расположить кнопку.
3. На листе Excel сформировать таблицу для ввода исходных данных и вывода результата расчета формулы  $y = \frac{A + \sqrt[3]{B}}{C + D}$ . Расчет провести средствами Excel и с помощью VBA с обязательным использованием подпрограмм и передачей данных через аргументы. Сравнить результаты. На лист Excel переписать условие задачи. Для проведения расчета на листе расположить кнопку. Установить защиту листа от изменения ячеек с обеспечением возможности изменения значений x, y, z.
4. На листе Excel сформировать таблицу для ввода исходных данных и вывода результата расчета формулы  $y = A * x^{2.5}$ . Расчет провести средствами Excel и с помощью VBA с обязательным использо-





$$a = \frac{y^{x+1}}{\sqrt[3]{|y-2|+3}} + \frac{x+y}{2}, b = (x+1)^{-1/\sin z}, \text{ при } x=1,625, y=-15,4, z=0,252$$

Расчет провести средствами Excel и с помощью VBA с обязательным использованием подпрограмм и передачей данных через аргументы. Сравнить результаты. На лист Excel переписать условие задачи. Для проведения расчета на листе расположить кнопку. Установить защиту листа от изменения ячеек с обеспечением возможности изменения значений  $x, y, z$ .

13. На листе Excel сформировать таблицу для ввода исходных данных и вывода результата расчета формул

$$a = \frac{x^{y+1} + e^{y-1}}{1+x|y-tgz|}, b = 1 + |y-x| + \frac{|y-x|^2}{2} + \frac{|y-x|^3}{3}, \text{ при } x=0,244, y=0,869, z=-0,166$$

Расчет провести средствами Excel и с помощью VBA с обязательным использованием подпрограмм и передачей данных через аргументы. Сравнить результаты. На лист Excel переписать условие задачи. Для проведения расчета на листе расположить кнопку. Установить защиту листа от изменения ячеек с обеспечением возможности изменения значений  $x, y, z$ .

14. На листе Excel сформировать таблицу для ввода исходных данных и вывода результата расчета формул

$$a = \frac{2\cos(x-\pi/6)}{\frac{1}{2} + \sin^2 y}, b = 1 + \frac{z^2}{3+z^2/5}, \text{ при } x=1.426, y=-1.220, z=3.5$$

Расчет провести средствами Excel и с помощью VBA с обязательным использованием подпрограмм и передачей данных через аргументы. Сравнить результаты. На лист Excel переписать условие задачи. Для проведения расчета на листе расположить кнопку. Установить защиту листа от изменения ячеек с обеспечением возможности изменения значений  $x, y, z$ .

15. На листе Excel сформировать таблицу для ввода исходных данных и вывода результата расчета формул

$$a = \frac{\sqrt[3]{8+|x-y|^2+1}}{x^2+y^2+2}, b = e^{|x-y|} (tg^2 z + 1)^x, \text{ при } x=-4.500, y=0.750, z=0.845$$

Расчет провести средствами Excel и с помощью VBA с обязательным использованием подпрограмм и передачей данных через аргументы. Сравнить результаты. На лист Excel переписать условие задачи. Для проведения расчета на листе расположить кнопку. Установить защиту листа от изменения ячеек с обеспечением возможности изменения значений  $x, y, z$ .

16. На листе Excel сформировать таблицу для ввода исходных данных и вывода результата расчета формул

$$a = |\cos x + \cos y|^{1+2\sin^2 y}, b = 1 + z + \frac{z^2}{2} + \frac{z^3}{3} + \frac{z^4}{4}, \text{ при } x=0.400, y=-0.875, z=-0.475$$

Расчет провести средствами Excel и с помощью VBA с обязательным использованием подпрограмм и передачей данных через аргументы. Сравнить результаты. На лист Excel переписать условие задачи. Для проведения расчета на листе расположить кнопку. Установить защиту листа от изменения ячеек с обеспечением возможности изменения значений  $x, y, z$ .

17. На листе Excel сформировать таблицу для ввода исходных данных и вывода результата расчета формул

$$a = \ln \left( y^{-\sqrt{|x|}} \right) \left( x - \frac{y}{2} \right), b = \sin^2 \arctg z, \text{ при } x=-15.246, y=4.642, z=20.001$$

Расчет провести средствами Excel и с помощью VBA с обязательным использованием подпрограмм и передачей данных через аргументы. Сравнить результаты. На лист Excel переписать условие задачи. Для проведения расчета на листе расположить кнопку. Установить защиту листа от изменения ячеек с обеспечением возможности изменения значений  $x, y, z$ .

### Пример задачи 1. Расчета площади прямоугольника

Последовательность действий будет следующей.

1. На листе «Лист1» располагаем вводные данные и готовим место для вывода результатов:

- увеличиваем ширину столбца А – навести курсор на линию между А и В, нажать левую кнопку мыши и потянуть;
- объединяем в первой строке ячейки А1 и В1 – выделить мышью эти ячейки и щелкнуть по кнопке

- «Объединить и поместить в центре» на панели «Форматирование»;
- вводим обозначение параметров и размеры сторон в виде

	A	B
1	Вычисление площади прямоугольника	
2	Ширина прямоугольника, м	4
3	Длина прямоугольника, м	10
4	Площадь, м <sup>2</sup>	

## 2. Вызываем на экран панель *Visual Basic* (если она отсутствует):

- курсор мыши на любую из имеющихся панелей;
- щелчок правой кнопкой, щелчок по *Visual Basic* (на экран выведется панель рис. 1).



Рис. 1.

## 3. Записываем заготовку для основной подпрограммы:

- щелчок по кнопке «Запись макроса» на панели *Visual Basic*;
- вписываем название основной процедуры «Прямоугольник» в окно «Имя макроса», щелчок по «OK» (рис. 2);

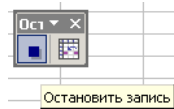

Р

- щелчок по кнопке «Остановить запись» на появившейся дополнительной панели (рис. 3) или на панели *Visual Basic*. (на ней кнопка «Запись» заменится кнопкой «Остановить запись»).



Рис. 2. Окно записи макроса

## 4. Переходим в окно редактора *Visual Basic*:

- щелчок по кнопке «Редактор» на панели *Visual Basic* – на экране должно появиться окно, показанное на рис. 4;
- если на экране отсутствует окно проекта, то его необходимо открыть *View*→*Project Explorer* (Вид→Окно проекта);
- щелчок по папке «Модули» (*Modules*);
- двойной щелчок по «Модуль1» (*Module1*).

5. Выполняем набор с клавиатуры кода программы (в отдельные подпрограммы выделен ввод данных и расчет, процедура «Прямоугольник» использована как общая для вызова остальных процедур, передача данных выполнена через аргументы).

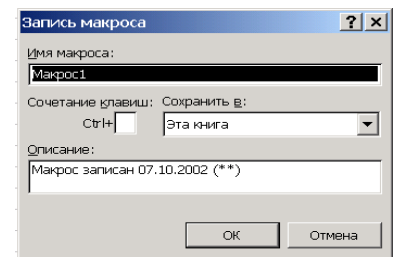
```
Option Explicit
Sub Прямоугольник()
    Dim A, B
    Call Ввод(A, B)
    Call Расчет(A, B)
End Sub
Sub Ввод (A, B)
    A = Worksheets("Лист1").Range("B2")
    B = Worksheets("Лист1").Range("B3")
End Sub
Sub Расчет(A, B)
    Dim S
    S = A * B
    Worksheets("Лист1").Range("B4") = S
End Sub
```

При наборе необходимо освоить копирование строк:

- текстовый курсор (вертикальная мигающая черточка) навести на начало копируемой строки клавишами с изображением стрелок или щелчком мыши;
- нажать Shift и не отпуская ее выделить нужный участок (если не всю строку то нажатиями на клавишу с стрелкой → на клавиатуре, если одну строку, то нажать клавишу End, если несколь-



Рис. 4.

ко строк, то клавишей со стрелкой ↓) – выделенный участок выделится темным цветом;

- отпустить Shift;
- нажать Cntr и не отпуская клавишу Insert;
- навести текстовый курсор на место, куда должна быть скопирован фрагмент;
- нажать Shift и не отпуская клавишу Insert.

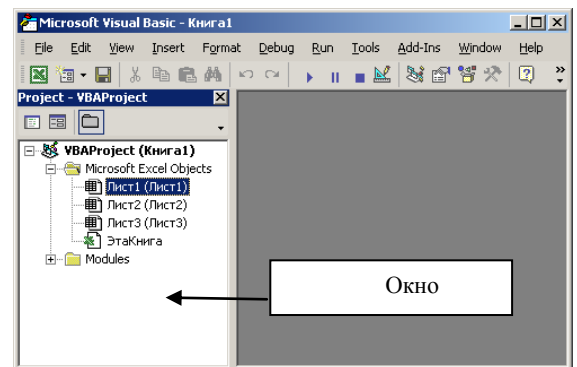

Рис. 5

## 6. Выполняем отладку программы:

- компиляция - *Debug*→*Compile VBAProject* (Отладка→Компиляция) – при обнаружении ошибок появится соответствующее сообщение,
  - при обнаружении не определенной переменной появится сообщение (рис.5), неизвестная переменная выделится синим цветом;
  - при отсутствии вызываемой процедуры сообщение по рис. 6;
- пошаговое выполнение – наводим курсор на основную программу (на строку *Sub Прямоугольник*), нажатиями кнопки F8 на клавиатуре прогоняем желтую полосу по всем строкам программы. После завершения отладки на листе *Excel* в ячейке "B4" должно появиться значение 40. При проверке процедуры «Ввод» после прохождения строки V=..., но еще до выхода из этой процедуры, т.е. полоса на *End Sub*, проверяем получаемые с листа *Excel* значения (наводим и задерживаем курсор на «А» - должно появиться желтое поле со значением А). При проверке процедуры «Расчет» аналогично проверяем, передаются ли значения переменных между подпрограммами.

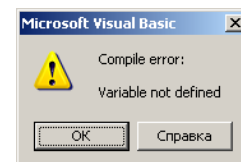

Рис. 6

## 7. Устанавливаем кнопку управления для запуска программы:

- переходим из редактора на лист *Excel* (можно щелкнуть по значку *Microsoft Excel* строки задач *Windows*);
- вызываем на экран панель «Формы» (курсор на любую панель инструментов, щелчок правой кнопки мыши, щелчок левой кнопкой по строке «Формы»);
- щелчок по изображению кнопки на панели «Формы»;
- щелчок по свободному месту листа;
- в окне «Назначить макрос объекту» щелчок по наименованию «Прямоугольник»;
- щелчок по кнопке «ОК»;
- щелчок по полю внутри кнопки, удаляем «Кнопка1» и набираем слово «Расчет»;
- щелчок по листу *Excel* вне кнопки – должны исчезнуть маркеры вокруг кнопки.

## 8. Проверяем работу программы:

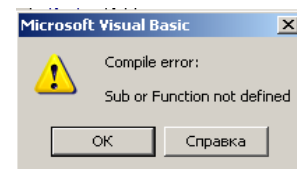
- наводим курсор на ячейку «B2» и с клавиатуры вводим 6, нажимаем «Enter»;
- щелчок по установленной кнопке «Расчет» - в ячейке «B4» должно появиться 60.

## 9. Сохраняем программу – обязательно выбрать тип «С поддержкой макросов»

### 4.2. ПРАКТИЧЕСКОЕ занятие № 2.

## ОСВОЕНИЕ ПРОГРАММИРОВАНИЯ С ПРИМЕНЕНИЕМ АЛГОРИТМОВ

### Подготовка к занятию.

3. Изучить лекцию 2.
4. Изучить пример 2. Программа расчета синусоиды (приведен ниже)

### Вопросы для зачета по практической работе

12. Порядок составления алгоритма
13. Приведите операторы для организации циклов
14. Приведите операторы ветвления
15. Из каких соображений определено количество подпрограмм в разработанной программе?
16. Поясните работу каждой программной единицы.
17. Как обеспечивается передача данных с листа ввода данных в программный модуль?

18. Как обеспечивается вывод результатов расчета на лист в табличной форме?
19. Пояснить назначение строк программы.
20. Как выполнить набор программы?
21. Как выполнить отладку программы?
22. Как организовать независимость расположения ячеек с исходными данными от кода программы?
23. Как расположить элементы управления на листе Excel

### Указания к выполнению

Задание выполняется одно по примеру, вариант задания – порядковый номер студента в ведомости.

Цель: освоение приемов работы в среде Excel при решении инженерных задач с применением языка программирования Visual Basic

#### Порядок выполнения работы.

8. Изучите выданную задачу.
9. Выполните математическое описание.
10. Разработайте алгоритм.
11. Разработайте программу для ЭВМ.
12. Выполните набор программы на ЭВМ и ее отладку.
13. Установите кнопку для запуска программы.
14. Выполните расчет.

### Задания к практическому занятию 2

#### Задание 2.1

Функция задается выражениями

$$Y=A+B \cdot x, \text{ при } x < X_1$$

$$Y=C+D \cdot x^2, \text{ при } X_1 \leq x < X_2$$

$$Y=E+F/x, \text{ при } X_2 \leq x$$

Составить алгоритм и программу для расчета функции, вывода на лист Excel таблицы результатов при изменении аргумента от  $X_{\min}$  до  $X_{\max}$  N раз, а также минимального и максимального значений функции и соответствующих значений аргументов. Мастером диаграмм построить график зависимости  $Y=f(x)$

#### Задание 2.2

Функция задается выражениями

$$Y=A+B \sin(x), \text{ при } x < X_1$$

$$Y=C+D \cos(x), \text{ при } X_1 \leq x < X_2$$

$$Y=E+F \cdot x, \text{ при } X_2 \leq x$$

Составить алгоритм и программу для расчета функции, вывода на лист Excel таблицы результатов при изменении аргумента от  $X_{\min}$  до  $X_{\max}$  N раз, а также минимального и максимального значений функции и соответствующих значений аргументов. Мастером диаграмм построить график зависимости  $Y=f(x)$

#### Задание 2.3

Функция задается выражениями

$$Y=A+B \cdot x - C \cdot X^3 - D \cdot \cos(x)$$

Составить алгоритм и программу для расчета функции, вывода на лист Excel таблицы результатов при изменении аргумента от  $X_{\min}$  до  $X_{\max}$  N раз, найти корень уравнения. Мастером диаграмм построить график зависимости  $Y=f(x)$

#### Задание 2.4

Функция задается выражениями

$$Y=A+B \cdot x - C \cdot x^2 - D \cdot \sin(x)$$

Составить алгоритм и программу для расчета функции, заполнения таблицы результатов при изменении аргумента от  $X_{\min}$  до  $X_{\max}$  N раз, поиска корня уравнения. Мастером диаграмм построить график зависимости  $Y=f(x)$

#### Задание 2.5

Функция задается выражениями

$$Y=A+B/x, \text{ при } x < X_1$$

$$Y=C+D \cdot x^2, \text{ при } X_1 \leq x < X_2$$

$$Y=E+F \cdot x, \text{ при } X_2 \leq x$$

Составить алгоритм и программу для расчета функции, заполнения таблицы при изменении аргумента от  $X_{\min}$  до  $X_{\max}$   $N$  раз, поиска корня уравнения. Мастером диаграмм построить график зависимости  $Y=f(x)$

### Задание 2.6

Функция задается выражениями

$$Y=A+B/x, \text{ при } x < X_1$$

$$Y=C+D \cdot x^2, \text{ при } X_1 \leq x < X_2$$

$$Y=E+F \cdot x, \text{ при } X_2 \leq x$$

Составить алгоритм и программу. Рассчитать значение функции при изменении аргумента от  $X_{\min}$  до  $X_{\max}$  с шагом  $\Delta x$ . Вывести на лист Excel в таблицу результатов каждого 10 рассчитанного значения функции и соответствующего значения аргумента. Мастером диаграмм построить график зависимости  $Y=f(x)$

### Задание 2.7

Функция задается выражениями

$$Y=A+B/x, \text{ при } x < X_1$$

$$Y=C+D \cdot x^2, \text{ при } X_1 \leq x < X_2$$

$$Y=E+F \cdot x, \text{ при } X_2 \leq x$$

Составить алгоритм и программу. Рассчитать значение функции при изменении аргумента от  $X_{\min}$  до  $X_{\max}$  с шагом  $\Delta x$ . Вывести на лист Excel в таблицу результатов по 10 строк рассчитанных значения функции и соответствующих значений аргументов (количество вычислений на каждом участке должно быть во много раз больше 10). Мастером диаграмм построить график зависимости  $Y=f(x)$

### Задание 2.8

Функция задается выражениями

$$Y=A+B \cdot x, \text{ при } x < X_1$$

$$Y=C+D \cdot x^2, \text{ при } X_1 \leq x < X_2$$

$$Y=E+F/x, \text{ при } X_2 \leq x$$

Составить алгоритм и программу для расчета функции и построения графика отрезками из программы при изменении аргумента от  $X_{\min}$  до  $X_{\max}$   $N$  раз

### Задание 2.9

Функция задается выражениями

$$Y=A+B \sin(x), \text{ при } X < X_1$$

$$Y=C+D \cos(x), \text{ при } X_1 \leq x < X_2$$

$$Y=E+F \cdot x, \text{ при } X_2 \leq x$$

Составить алгоритм и программу для расчета функции и построения графика отрезками из программы при изменении аргумента от  $X_{\min}$  до  $X_{\max}$   $N$  раз

### Задание 2.10

Функция задается выражениями

$$Y=A+B \cdot x - C \cdot x^3 - D \cdot \cos(x)$$

Составить алгоритм и программу для расчета функции, построения графика отрезками из программы при изменении аргумента от  $X_{\min}$  до  $X_{\max}$   $N$  раз, для графика вывести сетку и проградуировать ее.

### Задание 2.11

Функция задается выражениями

$$Y=A+B \cdot x - C \cdot x^2 \cdot D \cdot \sin(x)$$

Составить алгоритм и программу для расчета функции, построения графика отрезками из программы при изменении аргумента от  $X_{\min}$  до  $X_{\max}$   $N$  раз, поиска корня уравнения

### Задание 2.12

Функция задается выражениями

$$Y=A+B/x, \text{ при } X < X_1$$

$$Y=C+D \cdot x^2, \text{ при } X_1 \leq x < X_2$$

$$Y=E+F \cdot x, \text{ при } X_2 \leq x$$

Составить алгоритм и программу для расчета функции, построения графика отрезками из программы при изменении аргумента от  $X_{\min}$  до  $X_{\max}$   $N$  раз, поиска корня уравнения.

### Задание 2.13

Функция задается выражениями

$$Y=A \cos(x), \text{ при } x < X_1$$

$$Y=C \sin(x), \text{ при } X_2 \leq x$$

Составить алгоритм и программу для расчета функции, построения графика отрезками из программы при изменении аргумента от  $X_{\min}$  до  $X_{\max}$   $N$  раз

## ПРИМЕР 2. ПРОГРАММА ПОВТОРЯЮЩИХСЯ ВЫЧИСЛЕНИЙ С ВЫВОДОМ ПРОМЕЖУТОЧНЫХ РЕЗУЛЬТАТОВ

Рассмотрим также очень простую программу вычисления данных для построения синусоиды. При использовании *Excel* график может быть построен мастером диаграмм, но при этом требуется таблица данных в виде двух столбцов – аргумента  $x$  и функции  $y=\sin(x)$ .

**Анализ задачи.** Для проведения вычислений на листе *Excel* должны располагаться исходные данные и на этот же лист в виде таблицы должны быть выведены результаты. При вычислении таблицы необходимо организовать изменение аргумента (угла)  $N$  раз от минимального значения  $x_{\min}$  до максимального значения  $x_{\max}$  и для каждого значения аргумента вычислить  $y=\sin(x)$ . В алгоритмических языках повторяющиеся вычисления принято заключать в цикл. При этом не требуется  $N$  раз набирать формулы, кроме того, при использовании циклов программа приобретает универсальность. Какое значение  $N$  введет пользователь, столько раз и повторится цикл.

### **Форма ввода-вывода.**

Чистый лист *Excel* переименовываем: курсор мыши на ярлычок листа, щелчок правой кнопкой, переименовать, набрать с клавиатуры Синусоида.

По подобию примера оформляем лист и вводим исходные данные.

**Разработка алгоритма расчета.** Эта задача сложнее рассмотренной первой простейшей задачи, но и она опытным программистом может быть решена без предварительного составления алгоритма. Целью учебных занятий является обучение программированию и составлению алгоритмов, так как для решения более сложных задач обязательно потребуется умение составлять алгоритмы. Рассмотрим два варианта создания алгоритма: словесно-пошаговую (текстовую) и блок-схему.

1 вариант.

Ввести:  $N$  – количество вычислений,  $x_{\min}$   $x_{\max}$  минимальное и максимальное значение аргумента, ввод в градусах.

Вычислить шаг изменения переменной:  $dx=(x_{\max} - x_{\min})/N$

Организовать повторение выполнения строк вычислений функции и вывода результатов при изменении аргумента от минимального до максимального с шагом  $dx$   $N$  раз. После каждого вычисления выводить в таблицу значения  $x$  и  $y$ .

2 вариант.

В этой задаче можно выделить подпрограммы ввода, расчета и вывода. Кроме того, для вызова этих подпрограмм должна быть еще одна подпрограмма. Таким образом, программа будет состоять из четырех подпрограмм. Передача данные между подпрограммами будет выполнена через аргументы.

Алгоритм будем составлять только для подпрограммы расчета, так подпрограммы ввода и вывода очень просты и не требуют составления алгоритма. На рисунке представлено два варианта алгоритма. На рис. 1, а цикл организован при изменении параметра цикла  $i$   $N$  раз, но при такой организации цикла потребуются в подпрограмме использовать две дополнительные строки  $x = x_{\min}$  и  $x = x + dx$ . В варианте по рис. 1, б задание начального значения и изменения аргумента выполняется в операторе цикла, поэтому дополнительных строк не нужно. При вычислении синуса в скобках выполнено деление на 57.3 чтобы перевести градусы в радианы (функции  $\sin$ ,  $\cos$  и др. на ал-



Рис. 1. Алгоритмы расчета с вычислением аргумента: а - отдельными операторами, б – алгоритмических языках берутся от аргумента в радианах).

**Разработка программы.** Подпрограмму ввода оформляем аналогично предыдущему примеру. Подпрограмма расчета оформляется по составленному алгоритму по рис. 1, б.

Таблица 1. Соответствие блоков алгоритма строкам подпрограммы расчета

Блок алгоритма	Строки программы
	Sub Расчет(Xmin, Xmax, N).
$dx = (x_{\max} - x_{\min}) / N$	$dx = (Xmax - Xmin) / N.$
$x = x_{\min}, x_{\max}, dx$	For x = Xmin To Xmax Step dx Next x
$y = \sin(x / 57.3)$	$y = \sin(x / 57.3)$
ПП вывода( $x, y$ )	Call Вывод( $x, y, i$ )
	End Sub

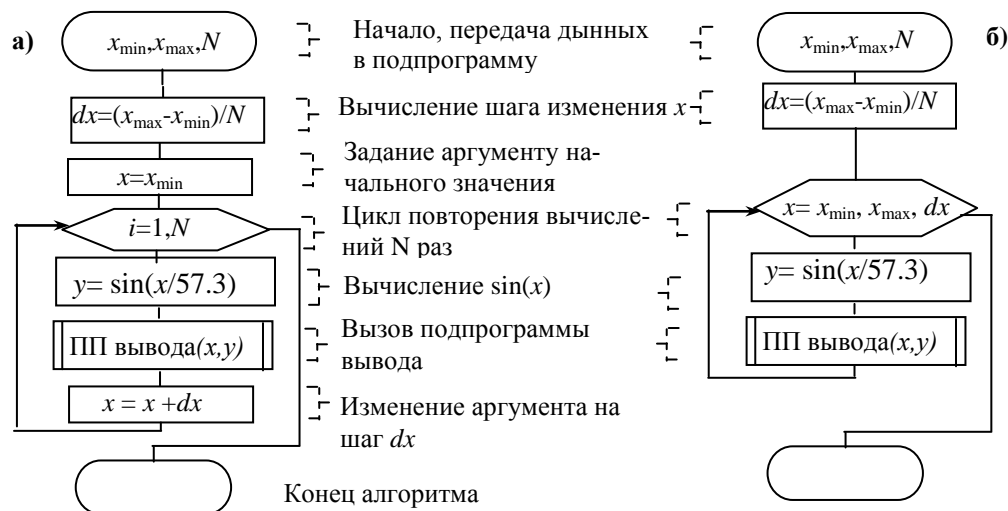
Таблица 2. Назначение дополнительных строк и переменных подпрограммы расчета

$i$	Переменная для указания текущей строки таблицы при выводе данных
Dim dx, x, y, i	Описание переменных, тех, которые не передаются через аргументы заголовка подпрограммы
$i=8$	Указание номера первой строки листа Excel, в которую будут выводиться результаты расчета. На листе примера первые 7 строк занято под исходные данные и заголовок, пустая для вывода 8 стр.

**Подпрограмм вывода.** Для вывода в таблицу должен быть использован адрес с использованием указания ячейки с помощью Cells. В скобках указывается на первом месте номер строки, а на втором номер столбца числом, а не именем столбца, т.е. вместо А используется цифра 1, вместо В – цифра 2 и т.д. Чтобы обеспечить заполнение таблицы результатов необходимо обеспечить изменение номера строки листа Excel для вывода очередной строки данных результатов. Поэтому для номера строки в адресе Cells должна быть использована вычисляемая переменная. Изменение строки на единицу выполняется строчкой  $i=i+1$ . В подпрограмме расчета использованы для хранения результатов переменные, а не массивы, поэтому вывод результатов должен быть осуществлен в процессе выполнения цикла расчета. Исходя из этого, строка вызова подпрограммы вывода включена в цикл после расчета функции. Задание начальной строки вывода  $i=8$  выполнено в подпрограмме расчета до цикла, внутри цикла или в подпрограмму вывода эту строку вводить

нельзя, так как после перевода строки оператором  $i=i+1$  строкой  $i=8$ , при расположении ее в цикле или в подпрограмме вывода будет происходить возврат вывода снова в 8-ю строку.

Программа расчета данных для построения синусоиды:

```
Option Explicit
Sub Синусоида()
  Dim Xmin, Xmax, N
  Call Ввод(Xmin, Xmax, N)
  Call Расчет(Xmin, Xmax, N)
End Sub

Sub Ввод(Xmin, Xmax, N)
  Xmin = Worksheets("Синусоида").Range("G3")
  Xmax = Worksheets("Синусоида").Range("G4")
  N = Worksheets("Синусоида").Range("G5")
End Sub

Sub Расчет(Xmin, Xmax, N)
  Dim dx, x, y, i
  i = 8
  dx = (Xmax - Xmin) / N
  For x = Xmin To Xmax Step dx
    y = Sin(x / 157.08)
  Next x
End Sub
```

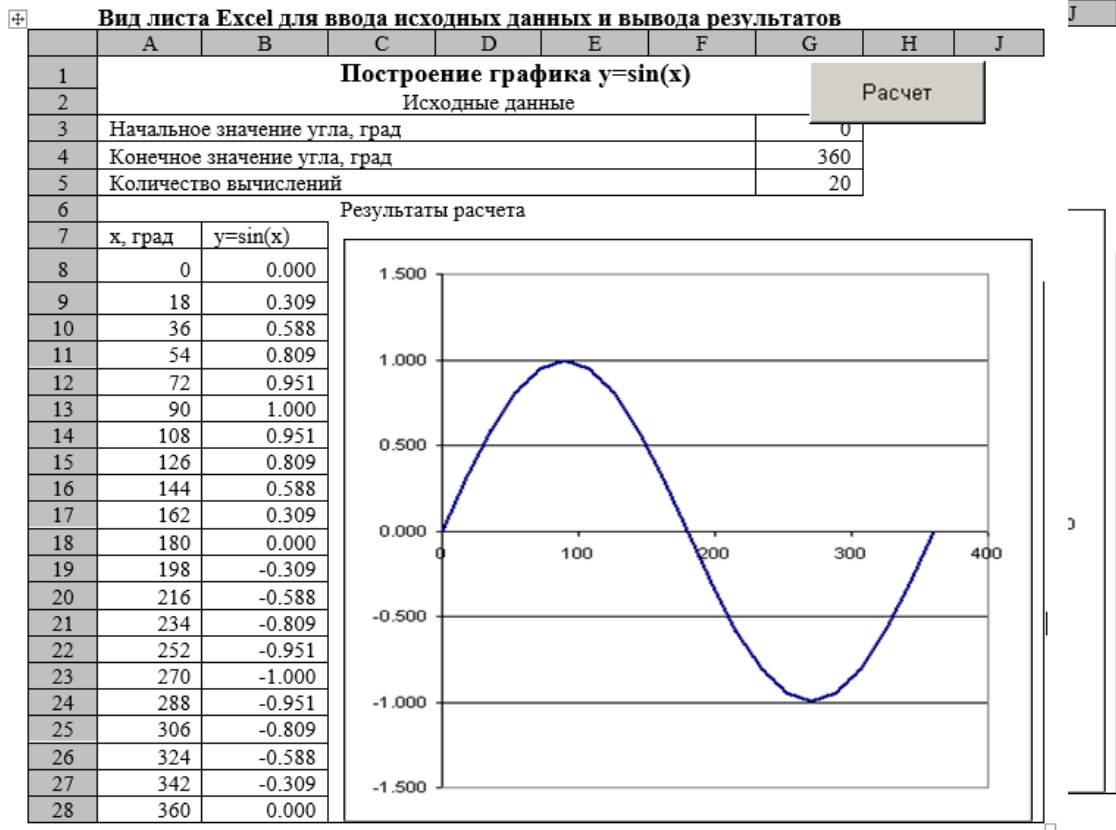
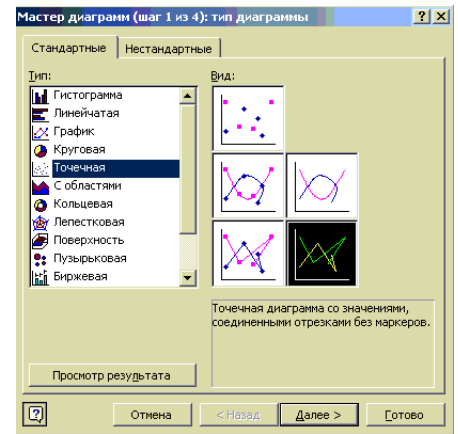



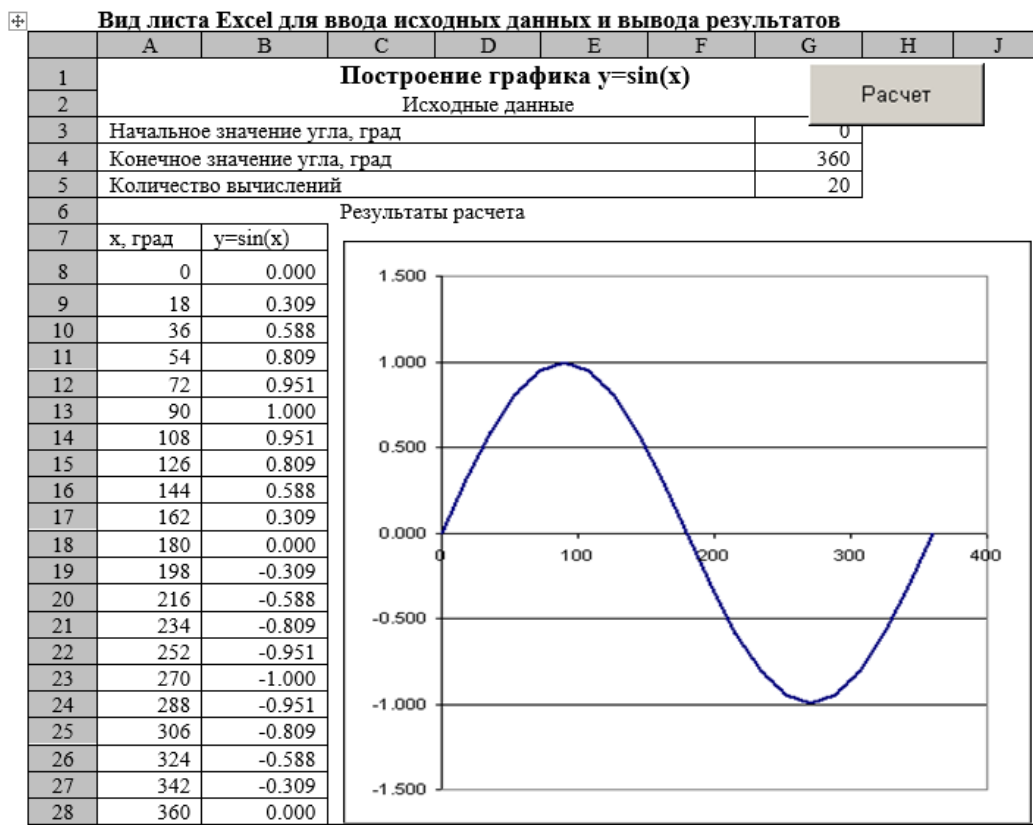

#### 4.3. ПРАКТИЧЕСКОЕ ЗАНЯТИЕ № 3.

#### РЕШЕНИЕ ЗАДАЧ РАСЧЕТА ДЛИТЕЛЬНОСТИ ЦИКЛА

##### Задания

3.1. Определить скорость в начале внедрения бурового снаряда в породу. Буровой снаряд, массой  $m$ , падает под собственным весом с высоты  $H_0$  и в конце хода наносит удар по забою скважины. Сопротивление при падении снаряда определяется по выражению  $F_c=K_v \cdot V^2$ , где  $K_v$  — коэффициент пропорциональности,  $V$  — скорость перемещения, м/с

3.2. Определить скорость в начале внедрения бурового снаряда в породу. Буровой снаряд, массой  $m$ , падает под собственным весом с высоты  $H_0$  и в конце хода наносит удар по забою скважины. Сопротивление при падении снаряда до глубины  $H_1$  определяется по выражению  $F_c=K_v \cdot V^2$ , где  $K_v$  — коэффициент пропорциональности,  $V$  — скорость перемещения, м/с, а ниже глубины  $H_1$  добавляется усилие сопротивления шлама (взвесь буровой мелочи в воде) по выражению  $F_{\text{сш}}=k_1+k_2 \cdot x$ , где  $x$  — расстояние от поверхности шлама,  $k_1, k_2$  — известные коэффициенты

3.3. Определить скорость ударника при движении его в нижнее положение на расстояние  $L_2$  и время перемещения. Ударник перемещается сжатым воздухом, подаваемым в верхнюю часть цилиндра. Давление воздуха не меняется в процессе движения и равно  $P_0$ . Усилие сопротивления определяется по выражению  $F_c=K_v \cdot V^2$ , где  $K_v$  — коэффициент,  $V$  — текущее значение скорости ударника. После прохождения расстояния  $L_1$ , цилиндр отключается от магистрали (сжатый воздух перестает действовать)

3.4. Определить скорость ударника при движении его в верхнее положение на расстояние  $L_2$  и время перемещения. Ударник перемещается сжатым воздухом, подаваемым в верхнюю часть цилиндра. Давление воздуха не меняется в процессе движения и равно  $P_0$ . Усилие сопротивления определяется по выражению  $F_c=K_v \cdot V^2$ , где  $K_v$  — коэффициент,  $V$  — текущее значение скорости ударника. После прохождения расстояния  $L_1$ , цилиндр отключается от магистрали (сжатый воздух перестает действовать)

3.5. Определить скорость и время перемещения ударника при горизонтальном движении на расстоянии  $L_2$ . Ударник перемещается сжатым воздухом, подаваемым в левую часть цилиндра. Давление воздуха не меняется в процессе движения и равно  $P_0$ . После прохождения расстояния  $L_1$ ,

цилиндр отключается от магистрали (сжатый воздух перестает действовать).

3.6. Определить скорость при аварийном срыве с захватов бурового става в конце выбора слабины. Перед срывом имелась слабина каната  $\Delta L$ . Барабан лебедки расторможен. При падении на буровой став действует усилие сопротивления, изменяющегося по выражению  $F_c = k_1 + k_2 v^2$  ( $k_1, k_2$  – известные коэффициенты,  $v$  – текущее значение скорости).

Указания к выполнению

Задание выполняется одно по примеру, вариант задания – порядковый номер студента в ведомости.

Цель работы: освоение приемов работы в среде Excel при решении инженерных задач с применением языка программирования Visual Basic

Порядок выполнения работы.

15. Изучите формулировку выданной для выполнения задачи.
16. Выполните анализ задачи и составьте расчетную схему.
17. Выполните математическое описание в дифференциальной форме.
18. Выполните преобразование выражений в численную форму для решения на ЭВМ.
19. Разработайте вычислительный алгоритм.
20. Разработайте программу для ЭВМ.
21. Выполните набор программы на ЭВМ и ее отладку.
22. Выполните расчет и анализ полученных результатов.



Рис. 1. Расчетная схема

### Пример выполнения занятия

Формулировка задачи. Определить время перемещения на расстояние  $L_0$  поршня-ударника массой  $m$  под действием постоянного движущего усилия  $F_{дв}$  и усилия сопротивления  $F_c$ . Ударник перемещается горизонтально.

Анализ задачи. В процессе решения задачи необходимо определять:

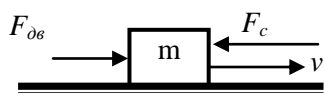
- текущее значение пути перемещения, чтобы его использовать в алгоритме для сравнения с заданным расстоянием;
- текущее значение скорости, для использования при расчете пути перемещения;
- время перемещения.

Расчетная схема механической системы показана на рис. 1. Практически все механизмы горных машин имеют одну степень свободы – обеспечивают или вращение рабочего органа вокруг его оси, или перемещение рабочего органа вдоль определенной линии. Поэтому для расчета текущего значения скорости перемещения может быть использовано соответствующее уравнение движения.

Математическое описание.

Для механизмов поступательного движения с неизменной массой уравнение движения  $F_{дв} - F_c = m \cdot \frac{dv}{dt}$ , (1)

где  $F_{дв}$ ,  $F_c$  – движущее усилие и усилие сопротивления, действующие на ударник,  $m$  – масса,  $dv/dt$  – ускорение движения,  $v$  – скорость.

Движущее усилие определится по давлению сжатого воздуха и площади  $F_{дв} = P \cdot S$

Из выражения (1) может быть определена скорость. Для расчета пути перемещения  $X$  можно применить выражение, реализующее определение скорости (скорость – это первая производная пути по времени)  $v = \frac{dX}{dt}$ . (2)

Преобразование в численную форму.

Выражения (1)-(2) не могут быть использованы в программе непосредственно в дифференциальном виде. Они должны быть переведены в численную форму. Для преобразования применяют численные методы, наиболее простым из которых является метод Эйлера.

Суть метода Эйлера заключается в замене:  $\frac{dv}{dt} \rightarrow (v_{i+1} - v_i)/\Delta t$ ;  $\frac{dx}{dt} \rightarrow (x_{i+1} - x_i)/\Delta t$ ,

где  $v_{i+1}$ ,  $v_i$  – последующее и предыдущее значение скорости, определенные через шаг интегрирования  $\Delta t$ ;  $x_{i+1}$ ,  $x_i$  – последующее и предыдущее значение пути перемещения ударника, определенные через шаг интегрирования  $\Delta t$ .

При такой замене выражение (1) примет вид:  $F_{дв} - F_c = m \cdot (v_{i+1} - v_i)/\Delta t$ .

В этом выражении неизвестными являются  $v_{i+1}$ ,  $v_i$ . Для решения подобных выражений необходимо применять начальные условия. В начале движения скорость равна нулю  $v_i = 0$ , и в выражении остается только одна неизвестная. Таким образом, последующее значение скорости можно вычислить через предыдущее  $v_{i+1} = v_i + (F_{дв} - F_c) \cdot \Delta t / m$ ; (1')

Для расчета перемещения, после соответствующей подстановки, получим  $x_{i+1} = x_i + v_{i+1} \cdot \Delta t$ . (2')



Рис. 2. Иллюстрация метода Эйлера

Время перемещения определяется суммированием  $\Delta t$  до тех пор, пока условие выполняется  $T_{i+1} = T_i + \Delta t$ . (3)

При решении на ЭВМ индексы в выражениях можно опустить и при этом не произойдет искажения смысла – определение последующего значения переменной по предыдущему значению. Графически метод Эйлера хорошо иллюстрируется на примере определения пути перемещения через график скорости (рис. 2). Из курса физики и теоретической механики известно, что путь это интеграл от скорости, а при графическом представлении – это площадь под линией интегрируемой функции. По выражению (2') выполняется суммирование прямоугольников, а заштрихованные треугольники показывают ошибку использования метода Эйлера для интегрирования. Рис. 2 показывает, что ошибка зависит от

шага интегрирования  $\Delta t$ , при уменьшении шага ошибка уменьшается. Для повышения точности расчетов желательно уменьшить шаг интегрирования, но при этом одновременно увеличится число вычислений, а значит и время вычислений, поэтому необходимо использовать «разумную точность». Зададим шаг 0.1 с, выполним расчет времени цикла, затем шаг уменьшим в 10 раз, повторно выполним расчет времени и сравним с предыдущим расчетом. Если относительная разница между ними будет существенной (больше одного процента), то шаг уменьшим еще, а если нет, то оставим последнее значение шага.

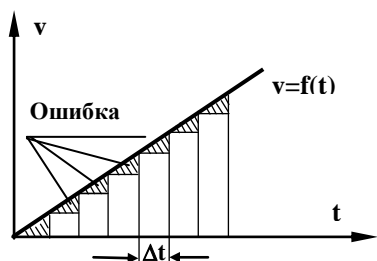
После исключения индексов выражения примут вид:

$$v = v + (F_{\text{дв}} - F_c) \cdot \Delta t / m; \quad (1'')$$

$$x = x + v \cdot \Delta t; \quad (2'')$$

$$T = T + \Delta t. \quad (3'')$$

#### Разработка вычислительного алгоритма.

Из рис. 2 следует, что определить путь перемещения при известном графике скорости за одно вычисление невозможно, потребуется обязательно выполнить вычисления  $v$ ,  $x$ ,  $T$  несколько раз. Для реализации повторяющихся вычислений в программе применим цикл. Блок-схема такого алгоритма будет изображена на рис. 3.

Алгоритм составлен в следующей последовательности.

1). В качестве условия выхода из цикла принимаем  $X < L_0$  и заносим его в элемент сравнения 4 в нижней части листа, на котором изображается алгоритм.

2). Введенное неравенство анализируем. Переменные, входящие в правые части вычисляемого выражения или в обе части логического должны быть обязательно определены.  $L_0$  является заданным значением расстояния, следовательно, эту переменную указываем в блоке ввода данных 1

3). Выше блока сравнения 4, для определения переменной  $X$ , присутствующей в логическом выражении, в алгоритм вводится выражение для вычисления пути  $x = x + v \cdot \Delta t$ . В правой части этого выражения должны быть определены переменные  $x$ ,  $v$ ,  $\Delta t$ . Шаг интегрирования  $\Delta t$  вводится в блок ввода данных 1. Для определения  $x$  используем начальное состояние ударника – в начале движения путь равен нулю, поэтому выражение  $x = 0$  вводим в блок начальных условий 2.

4). Выше выражения расчета пути вводится выражение для расчета скорости  $v$ , необходимой для вычисления  $x$ ,  $v = v + (F_{\text{дв}} - F_c) \cdot \Delta t / m$ .

Для определения переменных правой части этого выражения добавляем в блок ввода данных 1:  $F_{\text{дв}}$ ,  $F_c$ ,  $m$ , и  $v = 0$  - в блок начальных условий 2.

5). При формальном подходе для расчета параметра больше не требуется ни одного выражения и можно завершать цикл расчетов. Выражение для расчета времени  $T = T + \Delta t$  потребуется, когда будет решаться вопрос вывода результатов расчетов – значения  $T$ . Его можно ввести как выше выражения расчета скорости, так и ниже выражения расчета пути, но это выражение должно обязательно попасть в цикл. После ввода выражения для расчета времени в блок начальных значений добавляем условие  $T = 0$ .

#### Разработка программы на ЭВМ.

На примере этой задачи освоим приемы программирования:

1. Реализацию составленного алгоритма программным кодом
2. Вывод данных в таблицу для последующего построения графика
3. Управление количеством выводимых в таблицу данных

При составлении сложного программного обеспечения применяют подход поэтапного составления программы и ее отладки. В данной задаче можно вначале решить задачу без вывода промежуточных данных (реализация составленного алгоритма), затем обеспечить вывод в таблицу всех данных, а затем освоить вывод с управлением количества выводимых строк.

#### Первый вариант программы – решение задачи без вывода промежуточных данных

На листе Excel формируем форму ввода-вывода. Для данной задачи она может иметь вид

	A	B	C	D	E	F
1	<b>Расчет времени перемещения элемента на заданное расстояние</b>					
2	Исходные данные					
3	1. Расстояние перемещения, м					1

4	2. Масса поршня, кг	20
5	3. Движущее усилие, Н	100
6	4. Усилие сопротивления, Н	10
7	5. Шаг интегрирования	0.001
8	Результаты расчеты	
9	1. Время перемещения, с	
10	2. Скорость в конце хода, м/с	
11	Время,с	Скорость, м/с
12		

Программа составляется по разработанному алгоритму. Для упрощения отладки программу разбивают на отдельные подпрограммы по условию: каждая функция выполняется отдельной подпрограммой. В этой задаче можно выделить подпрограммы ввода и расчета. Наименования переменных желательно применять такие же, что и используются в математической модели. Для пояснений в программу введены комментарии. Передача данных между подпрограммами здесь выполнена через аргументы.

В нижней части алгоритма, представленного на рис. 3 выполняется проверка  $x < L_0$ . Если это условие выполняется, то должен быть выполнен возврат к расчету скорости  $v$ . В программе для осуществления возврата после какого-либо сравнения из нижней части алгоритма к верхней применим оператор цикла.

Первый вариант программы без вывода промежуточных данных представлен на рис. 4. После отладки и выполнения программы получим «Время перемещения=0,667», «Скорость в конце хода=3.0015».

Второй вариант программы - вывод промежуточных данных (дополним процедуру Расчет)

Вывод данных в таблицу выполняется с использованием указателя ячейки Cells(номер строки, номер столбца). В этой задаче вывод времени осуществляется в столбец 1 (столбец А), скорости во 2, а пути в 3-й. Строки должны меняться, вначале вывод в 12, затем в 13 и т.д. Для указания строки введем переменную  $i$  (допишем ее в строке Dim V, X, T, i). Перед циклом присвоим ей начальное значение  $i = 12$ . Внутри цикла вставим строки для вывода. Чтобы график начинался с нулевой точки строки вывода вставим выше строк расчета. После вывода строк изменим строку  $i = i + 1$ , чтобы следующий вывод был на другую строку. Вид процедуры показан на рис. 5. Изменим исходные данные «Шаг интегрирования=0.1» и выполним расчет. В результате будет получено 7 строк в таблице. Изменим «Шаг интегрирования=0.01» и снова выполним расчет. В результате будет получено 66 строк в таблице. Таким образом, при решении задачи с малым шагом будут выводиться таблицы с большим количеством строк.

Построим график средствами Excel. Выделим три столбика с данными, щелкнем по кнопке «Мастер диаграмм», выберем «Точечная» и вид с соединением точек, щелкнем по «Готово».

Снова увеличим шаг до 0,1 и проведем перерасчет. В таблице останется 66 строк с данными, а график будет неверным. Это объясняется тем, что в таблице остались данные от предыдущего расчета. При выводе в таблицы вначале необходимо таблицу подготовить – очистить ячейки от предыдущих значений. Для этого можно составить макрос и вызвать его в программе:

- выполнить щелчок по кнопке «Запись макроса» на панели инструментов *Visual Basic*;
- ввести наименование макроса, например «Очистка»;
- курсор мыши навести на ячейку «A12» и при нажатой левой кнопке выделить диапазон до ячейки «C100»;
- нажать клавишу «Delete»;
- выполнить щелчок мышью по ячейке «A12»;
- выполнить щелчок по кнопке «Остановить запись макроса»;
- перейти в программу и в основной процедуре ввести строку Call Очистка.

Третий вариант программы - вывод промежуточных данных через заданное число строк

Освоим вывод, например каждого 10-го вычисления. Идея, которая должна быть реализована: вывести результаты, затем выполнить расчет 9 раз без вывода результатов, и снова повторить эти этапы. Следовательно, вывод должен быть управляемым. Для управления используется оператор проверки If и он должен быть расположен перед выводом. Если мы рассматриваем вывод каждого 10-го значения, то в условии организуем проверку достижения этого значения. Теперь решаем вопрос, а что сравнивать с этим числом. Анализ процедуры по рис. 5 покажет, что без дополнительной переменной не обойтись. Введем новую переменную  $j$ . Тогда строка проверки примет вид If  $j \geq 10$  Then. End If вставим после всех строк управления выводом. Решим вопрос по ее изменению. Чтобы вывести строку при нулевых значениях T, V, X первым значением  $j$  должно быть число не меньше 10, поэтому до цикла введем строку  $j=10$ . Если при таких изменениях запустить программу, то увидим, что ничего не изменилось, вывод будет всех строк. Это происходит потому, что  $j$  все время остается равным 10. Для того, чтобы прекратить вывод следующих за первой строк обнулим после вывода  $j=0$ . Но если после этого запустить программу, то в результате буде получена всего одна строка таблицы. Значит, после обнуления необходимо включить оператор определения количества вычислений, чтобы после 9 вывести строку  $j=j+1$ . На рис. 6 показана процедура этого варианта с процедурой «Очистка»

Четвертый вариант программы - вывод заданного числа промежуточных данных (любое количество расчетных данных должно выводиться в заданную заранее таблицу). Примем, что результаты должны поместиться в 20 строк. Чтобы правильно научиться составлять программы проще всего применять численные значения. Определим, через сколько вычислений надо выводить результаты, если количество вычислений 2000, а надо получить 20 строк. Очевидно через 100. Если вычислений 400, то выводить нужно через 20. Эти рассуждения позволяют сделать вывод, что вместо числа 10 (в процедуре на рис. 6) необходимо ввести вычисляемую переменную, например,  $dN$  и вычислять ее как  $dN=N/20$  ( $N$  – число вычислений). Значит, до вывода необходимо знать количество вычислений, а оно до тех пор, пока не просчитаем неизвестно. Как решить эту проблему? Ответ будет такой: вначале выполняем расчет без вывода промежуточных данных, определяем число вычислений, а затем после определения  $dN$  повторяем расчет с выводом данных. Эта идея реализуется организацией цикла выполнения расчетов два раза. Пример программы на рис. 7. В примере на рис. 7 строки, которые обеспечивают вывод данных в таблицу вынесены в отдельную

	A	B	C	D	E	F
1	<b>Расчет времени перемещения элемента на заданное расстояние</b>					
2	Исходные данные					
3	1. Расстояние перемещения, м					1
4	2. Масса поршня,					20
5	3. Движущее усилие, Н					100
6	4. Усилие сопротивления, Н					10
7	5. Шаг интегрирования					0.001
8	Результаты расчеты					
9	1. Время перемещения, с					0.667
10	2. Скорость в конце хода, м/с					3.0015
11	Время,с	Скорость, м/с	Путь,м	Расчет		
12	0	0	0			
13	0.034	0.15	0.003			
14	0.068	0.31	0.011			
15	0.102	0.46	0.024			
16	0.136	0.61	0.042			
17	0.170	0.76	0.065			
18	0.204	0.92	0.094			
19	0.238	1.07	0.128			
20	0.272	1.22	0.167			
21	0.306	1.38	0.211			
22	0.340	1.53	0.261			
23	0.374	1.68	0.316			
24	0.408	1.84	0.375			
25	0.442	1.99	0.441			
26	0.476	2.14	0.511			
27	0.510	2.29	0.586			
28	0.544	2.45	0.667			
29	0.578	2.60	0.753			
30	0.612	2.75	0.844			
31	0.646	2.91	0.940			

Рис. 8. Вид листа Excel



Рис. 3. Блок-схема алгоритма расчета времени перемещения

```

Option Explicit
Sub Разгон_до_макс_скорости()
    Dim Fdv, Fc, m, Lo, dt, I
    Call Ввод (Lo,m,Fdv,Fc,dt)
    Call Расчет(Lo,M,Fdv,Fc,dt)
End Sub
Sub Ввод(Lo,m,Fdv,Fc,dt)
    Lo=Worksheets("Лаб1").Range("F3")
    m =Worksheets("Лаб1").Range("F4")
    Fdv = Worksheets("Лаб1").Range("F5")
    Fc=Worksheets("Лаб1").Range("F6")
    dt = Worksheets("Лаб1").Range("F7")
End Sub
Sub Расчет(Lo,M,Fdv,Fc,dt)
    Dim V, X, T
    T = 0 : V = 0 : X = 0
    While x < Lo
        V = V + (Fdv - Fc) * dt / M
        X = X + V * dt
        T = T + dt
    Wend
    Worksheets("Лаб1").Range("F9") = T
    Worksheets("Лаб1").Range("F10") = V
End Sub

```

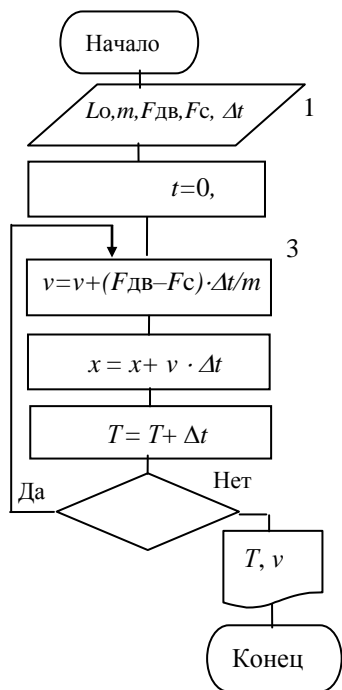
Рис. 4. Вариант без вывода данных в табл.

таблицу вынесены в отдельную таблицу. Эта идея реализуется организацией цикла выполнения расчетов два раза. Пример программы на рис. 7. В примере на рис. 7 строки, которые обеспечивают вывод данных в таблицу вынесены в отдельную

```

Sub Расчет (Lo, M, Fdv, Fc, dt)
    Dim V, X, T, i
    T = 0: V = 0: X = 0
    i = 12
    While X < Lo
        Worksheets("Лаб1").Cells(i, 1) = T
        Worksheets("Лаб1").Cells(i, 2) = V
        Worksheets("Лаб1").Cells(i, 3) = X
        i = i + 1
        V = V + (Fdv - Fc) * dt / M
        X = X + V * dt
        T = T + dt
    Wend
    Worksheets("Лаб1").Range("f9") = T
    Worksheets("Лаб1").Range("f10") = V
End Sub

```

Рис. 5. Вариант с выводом всех данных в таблицу

процедуру. Это сделано для того, чтобы операторы вывода не затрудняли восприятие процедуры расчета. Для случая, когда нужно выводить не 20, а иное число строк, заменяется число в операторе  $dN=N/20$

#### **СПИСОК ЛИТЕРАТУРЫ**

1. В.С.Шестаков. Оптимизация технических объектов. Учебное пособие. Изд. УГУ, Екатеринбург, 2016, 238 с.

МИНИСТЕРСТВО ОБРАЗОВАНИЯ И НАУКИ РОССИЙСКОЙ ФЕДЕРАЦИИ

ФГБОУ ВО «Уральский государственный горный университет»

УТВЕРЖДАЮ  
Проректор по учебно-методическому  
комплексу *С.А. Упоров*



**ОЦЕНОЧНЫЕ МАТЕРИАЛЫ**

**Б1.В.ДВ.03.01 ОПТИМИЗАЦИЯ ПАРАМЕТРОВ  
ГОРНЫХ МАШИН**

Специальность  
**21.05.04 Горное дело**

Направленность (профиль) подготовки  
**Горные машины и оборудование**

Форма обучения: очная, заочная

Год набора: 2021

Автор: Шестаков В.С., канд. техн. наук, профессор

Одобрена на заседании кафедры  
горных машин и комплексов

Зав.кафедрой

Суслов Н.М.

Протокол № 2 от 09.10.2020

Рассмотрена методической комиссией  
горно-механического факультета

Председатель

Осипов П.А.

Протокол № 2 от 14.10.2020

Екатеринбург

## 1 ОБЩИЕ ПОЛОЖЕНИЯ

1.1 Оценочные материалы предназначены для выявления результатов освоения дисциплины и сформированности компетенций.

1.2 Оценочные материалы являются неотъемлемой частью методического обеспечения процедуры проведения текущего контроля успеваемости и промежуточной аттестации обучающихся, входят в состав комплекта документов ОПОП.

1.3 Формирование компетенций (с декомпозицией на когнитивные дескрипторы «знать», «уметь», «владеть») происходит в течение всего семестра в рамках различного вида занятий и самостоятельной работы.

1.4 Оценка результатов обучения и сформированности компетенций осуществляется в ходе текущего контроля успеваемости и промежуточной аттестации.

1.5 Оценка результатов обучения по дисциплине производится по традиционной четырехбалльной шкале: «отлично», «хорошо», «удовлетворительно», «неудовлетворительно» / «зачтено», «не зачтено».

Оценки «отлично» заслуживает обучающийся, обнаруживший всестороннее, систематическое и глубокое знание учебного материала, профессиональных терминов, понятий, категорий, теорий, умение свободно использовать профессиональную лексику, выполнять практические задания, предусмотренные программой, усвоивший основную литературу и знакомый с дополнительной литературой, рекомендованной программой.

Оценки «хорошо» заслуживает обучающийся, обнаруживший полное знание учебного материала, успешно выполняющий предусмотренные в программе практические задания, усвоивший основную литературу, рекомендованную в программе, показавший систематический характер знаний по дисциплине и способный к их самостоятельному пополнению и обновлению в ходе дальнейшей учебной работы и профессиональной деятельности.

Оценки «удовлетворительно» заслуживает обучающийся, обнаруживший знания основного учебного материала в объеме, необходимом для дальнейшей учебы и предстоящей работы по профессии, справляющийся с выполнением практических заданий, предусмотренных программой, знакомый с основной литературой, рекомендованными программой, допустивший погрешности в ответе и при выполнении заданий, но обладающий необходимыми знаниями для их устранения под руководством преподавателя.

Оценка «неудовлетворительно» выставляется обучающемуся, обнаружившему пробелы в знаниях основного учебного материала, допустившему принципиальные ошибки в выполнении предусмотренных программой практических заданий, который не может продолжить обучение или приступить к профессиональной деятельности по окончании образовательного учреждения без дополнительных занятий по соответствующей дисциплине.

1.6 По оценкам текущего контроля и промежуточной аттестации по сформулированным ниже критериям определяется оценка сформированности заявленных компетенций:

«отлично» - обучающийся продемонстрировал знания, умения и навыки, являющиеся результатами освоения компетенций по дисциплине (продвинутый показатель: максимально выраженные характеристики сформированности компетенций обучающихся);

«хорошо» - обучающийся продемонстрировал знания, умения и навыки, являющиеся результатами освоения компетенций по дисциплине (углубленный показатель: превышение минимальных характеристик сформированности компетенций обучающихся);

«удовлетворительно» - обучающийся продемонстрировал знания, умения и навыки, являющиеся результатами освоения компетенций по дисциплине (базовый показатель: минимальные характеристики сформированности компетенций);

«неудовлетворительно» - обучающийся продемонстрировал знания, умения и навыки, являющиеся результатами освоения компетенций по дисциплине (недостаточный: характеристики сформированности компетенций ниже базового).



«зачтено» - обучающийся продемонстрировал знания, умения и навыки, являющиеся результатами освоения компетенций по дисциплине (базовый: минимальные характеристики сформированности компетенций; углубленный: превышение минимальных характеристик сформированности компетенций обучающихся; продвинутый показатель: максимально выраженные характеристики сформированности компетенций обучающихся);

«не зачтено» - обучающийся продемонстрировал знания, умения и навыки, являющиеся результатами освоения компетенций по дисциплине (недостаточный показатель: характеристики сформированности компетенций ниже базового).

Показателями сформированности компетенций являются:

Полнота знаний - обучающийся знает теоретический материал, относящийся к компетенции, в т.ч. правила, последовательность, алгоритм выполнения действий, умений, может его воспроизвести (с разной степенью точности), ответить на уточняющие вопросы.

Наличие умений – обучающийся демонстрирует умения (с различной степенью самостоятельности), относящиеся к компетенции.

Наличие владения (владение знаниями и умениями, как готовность самостоятельного применения их, демонстрировать, осуществлять в различных ситуациях) – обучающийся осуществляет (демонстрирует) деятельность (способы деятельности).

1.7 Проверяемые данной дисциплиной компетенции и индикаторы их достижений определены в таблице

Код и наименование компетенции	Код и наименование индикатора достижения компетенции	Результаты обучения	
1	2	3	
ПК-6 Способен работать с программными продуктами общего и специального назначения для моделирования горных машин и оборудования, реализовывать мероприятия по совершенствованию и повышению технического уровня техники, обеспечению конкурентоспособности горных машин и оборудования в современных экономических условиях	ПК-6.1 Работает в современных конструкторских пакетах и графических редакторах программного обеспечения для моделирования горных машин и оборудования; ПК-6.2 Реализовывает мероприятия по совершенствованию и повышению технического уровня техники; ПК-6.3 Владеет методикой расчета производительности и основных параметров горных машин и оборудования для обеспечения конкурентоспособности в современных экономических условиях	знать	- возможности программных продуктов для проведения оптимизации; - методы оптимизации параметров горных машин
		уметь	- применять программные продукты для проведения оптимизации; - использовать методы оптимизации параметров горных машин
		владеть	- навыками применения программных продуктов для проведения оптимизации; - приемами использования методов оптимизации параметров горных машин

### 1.8 Шкала и критерии оценивания результатов обучения и компетенций

Результаты обучения	Шкала и критерии оценивания компетенции (демонстрация знаний, умений и навыков, являющихся результатом освоения компетенции)			
	Недостаточный (неудовл.)	Базовый (удовл.)	Углубленный (хор.)	Продвинутый (отл.)
	не зачтено		Зачтено	
<b>Знание:</b> - возможности программных продуктов для проведения оп-	Не знает - возможности программных продуктов для проведения оптимизации;	Имеет представление - о возможностях программных продуктов для проведения оптимизации;	Знает - возможности программных продуктов для проведения оптимиза-	Знает и анализирует - возможности программных продуктов для проведения оптимизации;

<p>тимизации;</p> <ul style="list-style-type: none"> <li>- методов оптимизации параметров горных машин</li> </ul>	<ul style="list-style-type: none"> <li>- методы оптимизации параметров горных машин</li> <li>-</li> </ul>	<ul style="list-style-type: none"> <li>- о методах оптимизации параметров горных машин</li> </ul> <p>(знание основного материала с рядом ошибок, исправленных с помощью извне)</p>	<p>ции;</p> <ul style="list-style-type: none"> <li>- методы оптимизации параметров горных машин</li> </ul> <p>(знание основного материала с рядом заметных погрешностей, исправляемых после указания на них извне)</p>	<ul style="list-style-type: none"> <li>- методы оптимизации параметров горных машин</li> </ul> <p>(знание основного материала без ошибок и погрешностей или с несущественными ошибками, самостоятельно исправляемыми)</p>
<p>Умение:</p> <ul style="list-style-type: none"> <li>- применять программные продукты для проведения оптимизации;</li> <li>- использовать методы оптимизации параметров горных машин</li> </ul>	<p>Не имеет представления</p> <ul style="list-style-type: none"> <li>- о программных продуктах для проведения оптимизации;</li> <li>- о методах оптимизации параметров горных машин</li> </ul>	<p>Имеет представление</p> <ul style="list-style-type: none"> <li>- о программных продуктах для проведения оптимизации;</li> <li>- о методах оптимизации параметров горных машин</li> </ul> <p>(умение решать стандартные задачи с ошибками с опорой на подсказки)</p>	<p>Умеет</p> <ul style="list-style-type: none"> <li>- применять программные продукты для проведения оптимизации;</li> <li>- использовать методы оптимизации параметров горных машин</li> </ul> <p>(умение решать стандартные задачи незначительными погрешностями)</p>	<p>Критически анализирует</p> <ul style="list-style-type: none"> <li>- программные продукты для проведения оптимизации;</li> <li>- методы оптимизации параметров горных машин</li> </ul> <p>(умение решать стандартные и нестандартные задачи)</p>
<p>Владение:</p> <ul style="list-style-type: none"> <li>- навыками применения программных продуктов для проведения оптимизации;</li> <li>- приемами использования методов оптимизации параметров горных машин</li> </ul>	<p>Не владеет</p> <ul style="list-style-type: none"> <li>- навыками применения программных продуктов для проведения оптимизации;</li> <li>- приемами использования методов оптимизации параметров горных машин</li> </ul>	<p>Владеет с опорой на подсказки</p> <ul style="list-style-type: none"> <li>- навыками применения программных продуктов для проведения оптимизации;</li> <li>- приемами использования методов оптимизации параметров горных машин</li> </ul> <p>(наличие минимально необходимого множества навыков; выполняет действие в знакомой ситуации (по алгоритму, с опорой на подсказки))</p>	<p>Владеет с незначительными замечаниями</p> <ul style="list-style-type: none"> <li>- навыками применения программных продуктов для проведения оптимизации;</li> <li>- приемами использования методов оптимизации параметров горных машин</li> </ul> <p>(наличие большинства основных навыков, продемонстрированное в стандартных ситуациях; выполняет действие на практике, возможны незначительные ошибки, исправляемые самостоятельно)</p>	<p>Владеет навыками</p> <ul style="list-style-type: none"> <li>- навыками применения программных продуктов для проведения оптимизации;</li> <li>- приемами использования методов оптимизации параметров горных машин</li> </ul> <p>(наличие всех навыков, продемонстрированное в стандартных и нестандартных ситуациях; свободное выполнение, комментирование действия на практике, в различных ситуациях)</p>

	Пороговый	Базовый	Продвинутый
Знает	- понимает возможности программных продуктов для проведения оптимизации; - перечисляет методы оптимизации параметров горных машин-	- объясняет возможности программных продуктов для проведения оптимизации; - описывает методы оптимизации параметров горных машин-	- анализирует возможности программных продуктов для проведения оптимизации; - систематизирует методы оптимизации параметров горных машин-
Умеет	- имеет представление о программных продуктах для проведения оптимизации; - понимает использование методов оптимизации параметров горных машин	- описывает возможности программных продуктов для проведения оптимизации; - умеет описывать методы оптимизации параметров горных машин	- оценивает программные продукты для проведения оптимизации; - систематизирует требования к методам оптимизации параметров горных машин
Владеет	- имеет представление о применении программных продуктов для проведения оптимизации; - понимает использование методов оптимизации параметров горных машин	- описывает программные продукты для проведения оптимизации; - использует методы оптимизации параметров горных машин	- совершенствует приемы применения программных продуктов для проведения оптимизации; - оценивает значимость использования методов оптимизации параметров горных машин

## 2. ТЕКУЩИЙ КОНТРОЛЬ

2.1 *Оценочные средства текущего контроля успеваемости:* опрос, практическое задание

2.2. *Система оценивания по оценочным средствам текущего контроля*

Оценочное средство и его описание	Балловая стоимость
<b>Опрос:</b> устный, письменный и/или компьютерный. Система заданий, позволяющая определить уровня знаний и умений обучающегося.	0-10
<b>Практическое задание:</b> Средство проверки умений применять полученные знания для решения задач определенного типа по теме или разделу. (5 шт)	0-10
Итого	60

2.3 *Оценка за опрос* определяется простым суммированием баллов:

Критерии оценки ответа на вопрос	Количество баллов
правильность ответа	4
всесторонность и глубина ответа (полнота)	3
наличие выводов	1
соблюдение норм литературной речи	1
владение профессиональной лексикой	1
Итого	10

8 баллов (85-100%) - оценка «отлично»

6 балла (70-84%) - оценка «хорошо»

4 балла (50-69%) - оценка «удовлетворительно»

0-3 балла (0-49%) - оценка «неудовлетворительно»

2.4 *Результаты текущего контроля* фиксируются преподавателем.

Для осуществления текущего контроля знаний, умений, владений обучающихся используется комплект оценочных средств

Оценивание выполнения практических заданий осуществляется следующим образом:

<i>Критерии оценки контрольной работы</i>	<i>Количество баллов</i>
Составление математического описания задачи	0-2
Создание алгоритма решения	0-2
Оформление программы	0-1
Отладка программы	0-2
Выполнение расчетов	0-2
Итого	0-10

### *Типовые практические задания и материалы*

#### *Примерные практические задания для проверки полученных знаний:*

1. Определить оптимальный размер корпуса пневмоударника по условию исключения удара ударника по крышке при холостом ходе. Бурение вертикальной скважины снизу вверх. Ударник перемещается сжатым воздухом, давление которого не меняется в процессе движения и равно  $P_0$ , а усилие сопротивления определяется по выражению  $F_c = K_v \cdot V^2$ , где  $K_v$  - коэффициент,  $V$  - текущее значение скорости ударника. После прохождения расстояния  $L_1$ , переключается подача сжатого воздуха в другую камеру, под действием которого происходит торможение ударника.

2. Определить оптимальное сечение каната при срыве с уступа ковша драглайна. Перед срывом имелась слабина каната  $\Delta L$ . Барабан лебедки заторможен. Исходные данные:  $C$  – общая жесткость каната стрелы драглайна,  $m_c$  – масса ковша,  $D_6$  – диаметр барабана лебедки,  $J_6$  – момент инерции барабана лебедки,  $J_d$  – момент инерции двигателя лебедки,  $U$  – передаточное отношение лебедки,  $\eta_m$  – КПД лебедки

3. Для проведения оптимизации по производительности определить время цикла лебедки при подъеме груза на высоту  $H_0$

и опускании крюка на глубину  $H_0$ .

Исходные данные:  $M, M_k$  — масса груза и крюка, кг;

$J_6, J_d$  — момент инерции барабана и двигателя, кгм<sup>2</sup>;

$U$  — передаточное число редуктора,  $T_n$  – время погрузки, с.

$R_6$  — радиус барабана, м;  $M_{max}$  — максимальный момент на валу двигателя привода, Нм;  $M_{отс}$  — момент отсечки на валу двигателя привода, Нм;

$W_{max}$  — максимальная скорость вала двигателя, рад/с;  $W_{отс}$  — скорость “отсечки вала двигателя, рад/с; При торможении на барабан действует максимальный тормозной момент  $M_{max}$ .

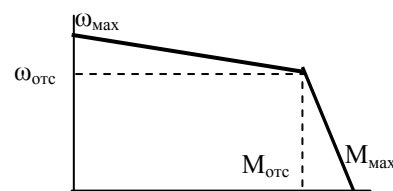

## **3 ПРОМЕЖУТОЧНЫЙ КОНТРОЛЬ**

3.1 *Оценочные средства*: курсовая работа, экзамен

3.2 *Экзамен* и зачет по дисциплине проводится в письменной форме по билетам

Билет на зачет включает в себя выполнение практического задания по созданию 3 D модели детали узла горного оборудования, создания сборочной единицы из выданных 3 D моделей деталей, оформления рабочего чертежа

Билет на экзамен включает в себя 2 теоретических вопроса и практическое задание по решению задачи.

Ответы на теоретические вопросы, требующие изложения, должны быть представлено в виде грамотно изложенного, связного текста, позволяющего проследить логику рассуждений, лежащих в основе сделанных выводов. Ответ, представляющий бессвязный набор определений и иных

положений, рассматривается как неверный. Наличие в ответах любой грубой ошибки является основанием для снижения оценки. Оценка за письменный экзамен может быть снижена за небрежное оформление работы (недопустимые сокращения, зачеркивания, неразборчивый почерк).

При выполнении практико-ориентированного задания необходимо решить предлагаемую задачу.

На экзамене преподаватель может задать обучающемуся дополнительные и уточняющие вопросы. Дополнительные вопросы задаются помимо вопросов билета и связаны, как правило, с плохим ответом. Уточняющие вопросы задаются в рамках билета и направлены на уточнение мысли студента.

### 3.3 Система оценивания по оценочным средствам промежуточной аттестации

Оценочное средство	Балловая стоимость
Курсовая работа	0-100 баллов
Теоретический вопрос	0-10 баллов
Практико-ориентированное задание	0-80 баллов

3.4 Оценивание выполнения и защиты курсовой работы осуществляется следующим образом:

Критерии оценки работы	Количество баллов
Правильность математического описания задачи	0-20
Составление алгоритма	0-20
Разработка программы	0-20
Отладка программы	0-10
Оформление пояснительной записки	0-20
Защита курсовой работы (использование презентаций, качество защиты)	0-10
Итого	0-100

90-100 баллов (90-100%) - оценка «отлично»

70-89 баллов (70-89%) - оценка «хорошо»

50-69 баллов (50-69%) - оценка «удовлетворительно»

0-49 баллов (0-49%) - оценка «неудовлетворительно».

3.5 Оценка за ответ на теоретический вопрос определяется простым суммированием баллов:

Критерии оценки ответа на вопрос	Количество баллов
Полнота и последовательность ответа	0-2
Степень использования и понимания научных, нормативных источников	0-2
Умение анализировать материал	0-1
Соблюдение норм литературной речи	0-3
Владение профессиональной лексикой	0-2
Итого	0-10

3.6 Оценивание практико-ориентированного задания на экзамене осуществляется следующим образом:

<i>Критерии оценки работы</i>	<i>Количество баллов</i>
Составление 3 D моделей деталей	0-20
Создание сборочных единиц	0-20
Расстановка позиций	0-5
Оформление спецификаций	0-5
Оформление рабочих чертежей	0-20
Выполнение расчетов напряжений и подбор сечений на экзамене	0-20
Итого	0-90

3.7 *Количество баллов за промежуточную аттестацию на экзамене :*

90-100 баллов (90-100%) - оценка «отлично»

70-89 баллов (70-89%) - оценка «хорошо»

50-69 баллов (50-69%) - оценка «удовлетворительно»

0-49 баллов (0-49%) - оценка «неудовлетворительно».

Для осуществления промежуточной аттестации обучающихся используется комплект оценочных средств по дисциплине (приложение 2).

Зав.кафедрой ГМК \_\_\_\_\_ **УТВЕРЖДАЮ**  
Н.М.Суслов  
(название кафедры)

**КОМПЛЕКТ ОЦЕНОЧНЫХ СРЕДСТВ  
ДЛЯ ТЕКУЩЕГО КОНТРОЛЯ**

**Б1.В.ДВ.03.01 ОПТИМИЗАЦИЯ ПАРАМЕТРОВ ГОРНЫХ МАШИН**

Направление подготовки  
**21.05.04 Горное дело**

Направленность (профиль)  
**Горные машины и оборудование**

квалификация выпускника: **Специалист**

Автор: Шестаков В.С., канд. техн. наук, профессор

Одобен на заседании кафедры  
горных машин и комплексов  
\_\_\_\_\_  
(название кафедры)

\_\_\_\_\_  
Протокол № 2 от 09.10.2020  
(Дата)

Екатеринбург  
2020

## КОМПЛЕКТ ТЕСТОВЫХ ЗАДАНИЙ

### Дисциплина ОПТИМИЗАЦИЯ ПАРАМЕТРОВ ГОРНЫХ МАШИН

Тестовые задания, направленные на оценку знаний, формирующих компетенцию ОК-6  
Тема № 1, 9

№ п/п	Вопросы	Варианты ответов
1	Укажите назначение языка Visual Basic для приложений	1. Ввод данных 2. Вывод данных 3. Реализация вычислительного алгоритма и взаимодействия с основным приложением 4. Обработка графических изображений 5. Создание баз данных
2	Состав книги электронной таблицы Microsoft Excel	1. Листы, диаграммы, диалоговые окна, макросы 2. Файлы 3. Строки и столбцы 4. Панели инструментов 5. Презентации
3	Назначение алгоритмических языков программирования	1) для хранения больших массивов данных 2) для реализации последовательности действий с исходными данными для получения результатов 3) для организации работы устройств компьютера (монитора, диска, принтера и др.)
4	Достоинства алгоритмического языка программирования Visual Basic для решения задач оптимизации	1) Операторы записываются на Русском языке 2) Простота языка для изучения и возможность вывода результатов на лист Microsoft Excel 3) Обеспечивает решение задач оптимизации
5	Оператор присвоения языка программирования Visual Basic	1) Позволяет выводить рисунок 2) Позволяет вычислять формулы и передавать значения между переменными 3) Позволяет присваивать переменным и процедурам имена
4	Оператор While языка программирования Visual Basic	1) Позволяет выводить рисунок 2) Позволяет проводить вычисления 3) Организует цикл
7	Оператор For языка программирования Visual Basic	1) Передачу данных между подпрограммами 2) Организует вычисление формулы 3) Организует цикл



		4) Выводит результаты на принтер
8	Требование к имени переменной	<ol style="list-style-type: none"> <li>1) Число символов не менее 2-х</li> <li>2) Имя переменной начинается с цифры</li> <li>3) Имя переменной начинается с буквы и может включать цифры и некоторые другие символы</li> <li>4) Должно состоять только из букв</li> </ol>
9	Передача данных между подпрограммами	<ol style="list-style-type: none"> <li>1) Через одинаковые имена переменных</li> <li>2) Для передачи не требуются никакие усл,овия данные передаются автоматически</li> <li>3) Через аргументы и (или) блок общих данных</li> </ol>
10	Укажите назначение строки кода программы VBA: <i>Dim Y As String</i>	<ol style="list-style-type: none"> <li>1) Занесение в переменную Y слова String</li> <li>2) Образование переменной Y численного типа с плавающей точкой</li> <li>3) Образование переменной Y строкового типа</li> <li>4) Образование переменной Y логического типа</li> <li>5) Для вызова подпрограммы Y с передачей в нее переменной String</li> </ol>
11	Укажите назначение служебного слова Dim в VBA	<ol style="list-style-type: none"> <li>1. Для вызова процедуры</li> <li>2. Для присвоения значения переменной</li> <li>3. Для указания типа переменной</li> <li>4. Для указания области видимости переменных при их описании</li> <li>5. Для вызова функции</li> </ol>
12	Укажите область видимости переменной, указанной после служебного слова <b>Public</b> в блоке общих данных модуля VBA	<ol style="list-style-type: none"> <li>1. Во всех процедурах всех модулей</li> <li>2. Во всех процедурах только данного модуля</li> <li>3. Только в первой процедуре</li> <li>4. Только в последней процедуре</li> <li>5. Область видимости отсутствует</li> </ol>
13	2. Укажите назначение строки кода программы VBA: <i>Dim Y(20) As Single</i>	<ol style="list-style-type: none"> <li>1. Первая строка каждой программы</li> <li>2. Образование переменной Y численного типа с плавающей точкой</li> <li>3. Образование массива Y из 20 ячеек численного типа</li> <li>4. Образование массива Y из 21 ячейки численного типа</li> <li>5. Для вызова подпрограммы Y</li> </ol>
14	Укажите назначение строки программы VBA: <i>Sub Fy(A,B,C)</i>	<ol style="list-style-type: none"> <li>1. Вызов подпрограммы Fy</li> <li>2. Начало подпрограммы Fy с аргументами A,B,C</li> <li>3. Последняя строка подпрограммы</li> <li>4. Оператор цикла изменения переменной Fy от значения A до значения B с шагом C</li> <li>5. Такая строка на алгоритмическом языке VBA не используется</li> </ol>
15	Укажите назначение строки программы VBA: <i>A=Fy(0.5)</i>	<ol style="list-style-type: none"> <li>1. Вызов подпрограммы «Fy» с параметром 0.5 и занесение результата в переменную A</li> <li>2. Умножение переменной Fy на 0.5 и занесение результата в переменную A</li> <li>3. Извлечение квадратного корня из Fy и занесение результата в переменную A</li> <li>4. Вызов подпрограммы «Fy» с параметром A</li> <li>5. Такая строка в программах VBA не используется</li> </ol>
16	Укажите назначение слова программы VBA: <i>If</i>	<ol style="list-style-type: none"> <li>1. Вызов подпрограммы</li> <li>2. Начальное слово оператора ветвления (выбора)</li> <li>3. Последняя строка подпрограммы</li> <li>4. Начальное слово оператора цикла</li> <li>5. Обозначение переменной</li> </ol>
17	Укажите математическую функцию вы-	1. Int

	числения целой части числа с округлением отрицательных в большую по модулю сторону в VBA	2. Abs 3. Fix 4. Tan 5. Sin				
18	Укажите способы передачи данных в процедуры VBA	1. Через глобальные переменные и аргументы 2. Через локальные переменные и аргументы 3. Через локальные переменные 4. Через наименование функции 5. Передача данных в процедуры невозможна				
19	Укажите расположение строки кода программы VBA: <i>Dim Y As String</i> для обеспечения передачи данных между подпрограммами модуля	1. В первой подпрограмме модуля 2. В блоке общих данных модуля 3. В основной программе модуля 4. Такая строка должна располагаться во всех подпрограммах, в которые необходимо передавать данные 5. Такая строка для передачи данных не используется				
20	Укажите назначение строки программы VBA: <i>A=Worksheets("Данные").Range("D4")</i>	1. Вызов подпрограммы «Данные» 2. Вызов подпрограммы «Range» 3. Начало подпрограммы «Данные» 4. Передача значения из ячейки "D4" листа "Данные" в переменную A 5. Такая строка в программах VBA не используется				
21	Укажите пример инструкции с циклом в VBA	<table border="1"> <tr> <td>1) <i>If X&lt;Y Then   Z=X Else   Z=Y End If</i></td> <td>2) <i>I=1 While I &lt;= 20   S=S+A(I)   I = I + 1 Wend</i></td> <td>3) <i>Select Case I   Case 1     Z=A   Case 2     Z=B   Case Else     Z=C End Select</i></td> <td>4) <i>B=C+D S=S+0.1 N=B+S</i></td> </tr> </table>	1) <i>If X&lt;Y Then   Z=X Else   Z=Y End If</i>	2) <i>I=1 While I &lt;= 20   S=S+A(I)   I = I + 1 Wend</i>	3) <i>Select Case I   Case 1     Z=A   Case 2     Z=B   Case Else     Z=C End Select</i>	4) <i>B=C+D S=S+0.1 N=B+S</i>
1) <i>If X&lt;Y Then   Z=X Else   Z=Y End If</i>	2) <i>I=1 While I &lt;= 20   S=S+A(I)   I = I + 1 Wend</i>	3) <i>Select Case I   Case 1     Z=A   Case 2     Z=B   Case Else     Z=C End Select</i>	4) <i>B=C+D S=S+0.1 N=B+S</i>			

### Тема № 10, 11, 12

№ п/п	Вопросы	Варианты ответов
1	Понятие алгоритма	1. Алгоритм - это формула 2. Алгоритм - это последовательность действий по преобразованию исходных данных для получения конечных результатов 3. Алгоритм – это схема 4. Алгоритм – это программа для ЭВМ 5. Алгоритм – это блок компьютера
2	Укажите структуру алгоритма при определении численными методами продолжительности движения	1. Алгоритм линейной структуры 2. Алгоритм циклической структуры 3. Алгоритм «Ветвления» 4. Алгоритм поступательной структуры 5. Алгоритм вращательной структуры
3	Укажите выражение, из которого численным методом можно найти скорость при поступательном движении	1. $\sum F_{двi} - \sum F_{cj} = m \cdot dv/dt$ 2. $v = dX/dt$ 3. $\sum M_{двi} - \sum M_{cj} = J \cdot d\omega/dt$ 4. $\omega = d\phi/dt$
4	Укажите выражение, из которого численным методом можно найти перемещение	1. $\sum F_{двi} - \sum F_{cj} = m \cdot dv/dt$ 2. $v = dX/dt$

	тела при поступательном движении	3. $\sum M_{\text{дв}i} - \sum M_{\text{с}j} = J \cdot d\omega / dt$ 4. $\omega = d\phi / dt$
5	Укажите выражение, из которого численным методом можно найти перемещение тела при вращательном движении	1. $\sum F_{\text{дв}i} - \sum F_{\text{с}j} = m \cdot dv / dt$ 2. $v = dX / dt$ 3. $\sum M_{\text{дв}i} - \sum M_{\text{с}j} = J \cdot d\omega / dt$ 4. $\omega = d\phi / dt$ 5. $F = c \cdot \Delta x$
6	Укажите вид расчетной схемы для определения продолжительности рабочего движения	1. Одномассовая 2. Двухмассовая 3. Многомассовая 4. Трехмассовая
7	Укажите вид расчетной схемы для определения усилий	1. Одномассовая 2. Двухмассовая 3. Многомассовая 4. Количество масс расчетной схемы определяется элементами, в которых требуется определить усилия
8	Укажите правильное решение задачи определения максимального усилия при «срыве» груза с захватов	1) Вначале реализуется движение барабана, а затем груза 2) Вначале реализуется движение груза, а затем барабана 3) Движение груза и барабана рассматриваются независимо 4) Вначале реализуется движение груза, а после выбора слабины каната рассматривается совместное движение груза и барабана

*Критерии оценивания:* правильность ответа

*Правила оценивания тестового задания:*

Правильный ответ – 1 балл.

Неправильный ответ, ответ с ошибкой – 0 баллов

*Критерии оценки:*

оценка «отлично» выставляется обучающемуся, если он набрал 9-10 баллов (90-100% правильных ответов)

оценка «хорошо» выставляется обучающемуся, если он набрал 7-8 баллов (70-89% правильных ответов)

оценка «удовлетворительно» выставляется обучающемуся, если он набрал 5-6 баллов (50-69% правильных ответов)

оценка «неудовлетворительно» выставляется обучающемуся, если он набрал 0-4 баллов (0-49% правильных ответов)

Автор: \_\_\_\_\_ Шестаков В.С., профессор, к.т.н.  
(подпись)

## ТЕОРЕТИЧЕСКИЕ ВОПРОСЫ

### Дисциплина ОПТИМИЗАЦИЯ ПАРАМЕТРОВ ГОРНЫХ МАШИН

Теоретические вопросы, направленные на оценку знаний, формирующих компетенцию ПК-6

1. Виды и способы составления алгоритмов при решении задач оптимизации.
2. Численные методы реализации алгоритмов
3. Понятие оптимизации.
4. Понятие критерия оптимизации
5. Понятие ограничений
6. Понятие переменных оптимизации
7. Понятие целевой функции
8. Назначение целевой функции при оптимизации и способы ее получения
9. Преобразование выражений из дифференциальной формы в численную форму
10. Последовательность решения оптимизационных задач
11. Метод одномерной поисковой оптимизации полного перебора
12. Метод одномерной поисковой оптимизации дихотомии
13. Особенность многомерной поисковой оптимизации
14. Метод многомерной поисковой оптимизации покоординатного спуска
15. Метод многомерной поисковой оптимизации случайного поиска
16. Решение многокритериальных оптимизационных задач
17. Метод свертки при решении многокритериальных задач
18. Метод уступок при решении многокритериальных задач
19. Последовательность решения задач составления целевой функции расчета продолжительности цикла
20. Последовательность решения задач составления целевой функции расчета усилий
21. Построение алгоритма при расчете усилий для выбора оптимального сечения каната
22. Структурная и параметрическая оптимизация
23. Виды алгоритмов при решении задач оптимизации
24. Назначение целевой функции при оптимизации и способы ее получения

*Критерии оценивания:*

<i>Критерии оценки ответа на вопрос</i>	<i>Количество баллов</i>
Полнота и последовательность ответа	0-2
Степень использования и понимания научных, нормативных источников	0-2
Умение анализировать материал	0-1
Соблюдение норм литературной речи	0-3
Владение профессиональной лексикой	0-2
Итого	0-10

*Критерии оценки:*

Оценка «отлично» выставляется обучающемуся, если работа оформлена аккуратно, в соответствии с требованиями; методика решения задач правильная и все действия обоснованы; все расчеты выполнены верно; ответ полный, имеется вывод по задаче, материал изложен профессиональным языком, логично – 9-10 баллов.

Оценка «хорошо» выставляется обучающемуся, если работа оформлена аккуратно, с незначительными замечаниями (отступлениями от требований); методика решения задач правильная и все действия обоснованы; в расчетах имеются ошибки; ответ полный, имеется, вывод по задаче или его нет, материал изложен профессиональным языком, логично – 7-8 баллов.

Оценка «удовлетворительно» выставляется обучающемуся, если работа оформлена с существенными замечаниями (отступлениями от установленных требований); методика решения задач правильная, однако действия не обоснованы; в расчетах имеются ошибки; ответ неполный, не имеет вывода по задаче, материал изложен без использования профессиональной терминологии, логично – 5-6 баллов.

Оценка «неудовлетворительно» выставляется обучающемуся, если работа оформлена неаккуратно, со значительными отступлениями от требований; методика решения задач не правильная и (или) действия не обоснованы; ответ полный или неполный, нет вывода по задаче, материал изложен без использования профессиональной терминологии, нелогично – 0-4 балла.

Авторы: \_\_\_\_\_ Шестаков В.С., профессор, к.т.н.  
(подпись)

## **ПРАКТИКО-ОРИЕНТИРОВАННЫЕ ЗАДАНИЯ**

### **Дисциплина ОПТИМИЗАЦИЯ ПАРАМЕТРОВ ГОРНЫХ МАШИН**

#### **Теоретические вопросы, направленные на оценку знаний, формирующих компетенции ПК-6**

1. Определить оптимальный размер корпуса пневмоударника по условию исключения удара ударника по крышке при холостом ходе. Бурение вертикальной скважины снизу вверх. Ударник перемещается сжатым воздухом, давление которого не меняется в процессе движения и равно  $P_0$ , а усилие сопротивления определяется по выражению  $F_c = K_v \cdot V^2$ , где  $K_v$  - коэффициент,  $V$  - текущее значение скорости ударника. После прохождения расстояния  $L_1$ , переключается подача сжатого воздуха в другую камеру, под действием которого происходит торможение ударника.

2. Определить оптимальный размер корпуса пневмоударника по условию исключения удара ударника по крышке при холостом ходе. Бурение вертикальной скважины сверху вниз. Поршень перемещается сжатым воздухом, давление которого не меняется в процессе движения и равно  $P_0$ , а усилие сопротивления определяется по выражению  $F_c = C_v \cdot V^2$ , где  $C_v$  - коэффициент,  $V$  - текущее значение скорости ударника. После прохождения расстояния  $L_1$ , перекрывается выхлопное окно и оставшаяся часть воздуха в нижней части камеры начинает тормозить ударник. Усилие торможения может быть определено по выражению  $F_T = C_T \cdot X$ , где  $C_T$  — коэффициент пропорциональности,  $X$  — ход ударника после перекрытия отверстия.

3. Определить оптимальный размер корпуса пневмоударника по условию исключения удара ударника по крышке при холостом ходе. Бурение вертикальной скважины. Ударник перемещается сжатым воздухом, подаваемым в нижнюю часть цилиндра. Давление воздуха не меняется в процессе движения и равно  $P_0$ . Усилие сопротивления в процессе движения определяется по выражению  $F_c = C_v \cdot V^2$ , где  $C_v$  - коэффициент,  $V$  - текущее значение скорости ударника. После прохождения расстояния  $L_1$ , цилиндр отключается от магистрали (сжатый воздух перестает действовать), а после прохождения расстояния  $L_2$ , перекрывается выхлопное окно и в верхнюю часть цилиндра начинает поступать сжатый воздух под давлением  $P_0$ , под действием которого и происходит торможение ударника.

4. Определить оптимальный размер корпуса пневмоударника по условию исключения удара ударника по крышке при холостом ходе. Бурение вертикальной скважины снизу вверх. Ударник перемещается сжатым воздухом, подаваемым в верхнюю часть цилиндра. Давление воздуха не меняется в процессе движения и равно  $P_0$ . Усилие сопротивления определяется по выражению  $F_c = K_v \cdot V^2$ , где  $K_v$  - коэффициент,  $V$  - текущее значение скорости ударника. После прохождения расстояния  $L_1$ , цилиндр отключается от магистрали (сжатый воздух перестает действовать), а после прохождения расстояния  $L_2$ , перекрывается выхлопное окно и в нижнюю часть цилиндра начинает поступать сжатый воздух под давлением  $P_0$ , под действием которого и происходит торможение ударника.

5. Определить оптимальный размер корпуса пневмоударника по условию исключения удара ударника по крышке при холостом ходе. Бурение горизонтальной скважины. Ударник перемещается сжатым воздухом, подаваемым в левую часть цилиндра. Давление воздуха не меняется в

процессе движения и равно  $P_0$ . После прохождения расстояния  $L_1$ , цилиндр отключается от магистрали (сжатый воздух перестает действовать), после прохождения расстояния  $L_2$ , перекрывается выхлопное окно и в правую часть цилиндра начинает поступать сжатый воздух под давлением  $P_0$ , под действием которого и происходит торможение поршня. Усилие сопротивления определяется по выражению  $F_c = K_v \cdot V^2$ , где  $K_v$  – коэффициент,  $V$  – текущее значение скорости ударника.

6. Определить глубину погружения бурового снаряда в породу, которая требуется для оптимизации по производительности бурового станка. Буровой снаряд, массой  $M$ , падает под собственным весом с высоты  $H_0$  и в конце хода наносит удар по забою скважины. Сопротивление при падении снаряда определяется по выражению  $F_c = K_v \cdot V^2$ , где  $K_v$  – коэффициент пропорциональности,  $V$  – скорость перемещения, м/с. При внедрении снаряда на него начинает действовать усилие сопротивления грунта, изменяющееся по закону  $F_c = C_r \cdot H_{вн}$ , где  $C_r$  – коэффициент пропорциональности,  $H_{вн}$  – глубина погружения в породу, м.

7. Определить оптимальное сечение каната при аварийном срыве с захватов бурового става. Перед срывом имелась слабина каната  $\Delta L$ . Барабан лебедки заторможен. При движении бурового става усилие сопротивления  $F_c = kV^2$ , где  $v$  – скорость. Исходные данные:  $C$  – жесткость каната,  $m_c$  – масса бурового става,  $D_б$  – диаметр барабана лебедки,  $J_б$  – момент инерции барабана лебедки,  $J_д$  – момент инерции двигателя лебедки,  $U$  – передаточное отношение лебедки,  $\eta_m$  – КПД лебедки,  $k$  – коэффициент для расчета усилия сопротивления.

8. Определить оптимальное сечение каната при аварийном срыве с захватов бурового става. Перед срывом имелась слабина каната  $\Delta L$ . Барабан лебедки заторможен. Исходные данные:  $C$  – жесткость каната,  $m_c$  – масса бурового става,  $D_б$  – диаметр барабана лебедки,  $J_б$  – момент инерции барабана лебедки,  $J_д$  – момент инерции двигателя лебедки,  $U$  – передаточное отношение лебедки,  $\eta_m$  – КПД лебедки

9. Определить оптимальное сечение каната при срыве с уступа ковша драглайна. Перед срывом имелась слабина каната  $\Delta L$ . Барабан лебедки заторможен. Исходные данные:  $C$  – общая жесткость каната стрелы драглайна,  $m_c$  – масса ковша,  $D_б$  – диаметр барабана лебедки,  $J_б$  – момент инерции барабана лебедки,  $J_д$  – момент инерции двигателя лебедки,  $U$  – передаточное отношение лебедки,  $\eta_m$  – КПД лебедки

10. Для проведения оптимизации по производительности определить время цикла лебедки при подъеме груза на высоту  $H_0$  и опускании крюка на глубину  $H_0$ .

Исходные данные:  $M, M_k$  – масса груза и крюка, кг;

$J_б, J_д$  – момент инерции барабана и двигателя,  $\text{кгм}^2$ ;

$U$  – передаточное число редуктора,  $T_{п}$  – время погрузки, с.

$R_б$  – радиус барабана, м;  $M_{\max}$  – максимальный момент на валу двигателя привода, Нм;  $M_{\text{отс}}$  – момент отсечки на валу двигателя привода, Нм;

$\omega_{\max}$  – максимальная скорость вала двигателя, рад/с;  $\omega_{\text{отс}}$  – скорость “отсечки вала двигателя, рад/с; При торможении на барабан действует максимальный тормозной момент  $M_{\max}$ .

11. Определить время цикла лебедки при опускании груза на глубину  $H_0$  и подъеме порожнего крюка.

Исходные данные:  $M$  – масса груза, кг;

$J_б, J_д$  – момент инерции барабана и двигателя,  $\text{кгм}^2$ ;

$U$  – передаточное число редуктора,  $R_б$  – радиус барабана, м;

$M_1, M_2$  – моменты на валу двигателя привода при скорости, Нм;

$\omega_1, \omega_2$  – скорости участков статической характеристики.

При торможении на барабан действует максимальный тормозной момент  $M_2$

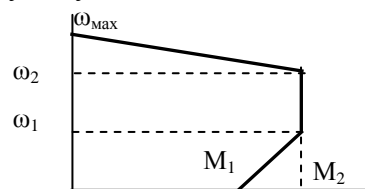
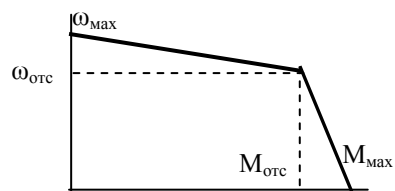

Оценивание практико-ориентированного задания осуществляется следующим образом:

<i>Критерии оценки практико-ориентированного задания</i>	<i>Количество баллов</i>
Правильность постановки задачи	0-3
Правильность, полнота и аргументированность выполнения анализа задачи	0-5
Разработка расчетной схемы	0-7
Составление математического описания	0-10
Разработка алгоритма решения	0-10
Составление программы на алгоритмическом языке	0-10
Наличие пояснений (анализа) предложенного решения задачи	0-3
Применение понятийного аппарата, профессиональной терминологии	0-2
Итого	0-60

53-60 баллов (90-100%) - оценка «отлично»

39-52 баллов (70-89%) - оценка «хорошо»

25-38 баллов (50-69%) - оценка «удовлетворительно»

0-24 баллов (0-49%) - оценка «неудовлетворительно».

Авторы: \_\_\_\_\_ Шестаков В.С., профессор, к.т.н.



**МИНИСТЕРСТВО ОБРАЗОВАНИЯ И НАУКИ РОССИЙСКОЙ ФЕДЕРАЦИИ**

**ФГБОУ ВО «УРАЛЬСКИЙ ГОСУДАРСТВЕННЫЙ ГОРНЫЙ  
УНИВЕРСИТЕТ»**

**Кафедра горных машин и комплексов**

УТВЕРЖДАЮ

Зав.кафедрой д.т.н., профессор  
\_\_\_\_\_ Н.М.Суслов

**ДИСЦИПЛИНА ОПТИМИЗАЦИЯ ПАРАМЕТРОВ  
ГОРНЫХ МАШИН**

**БИЛЕТЫ**

форма обучения: очная, заочная

промежуточная аттестация: зачет

**МИНИСТЕРСТВО ОБРАЗОВАНИЯ И НАУКИ РОССИЙСКОЙ ФЕДЕРАЦИИ**

**ФГБОУ ВО «УРАЛЬСКИЙ ГОСУДАРСТВЕННЫЙ ГОРНЫЙ  
УНИВЕРСИТЕТ»**

**Кафедра горных машин и комплексов**

УТВЕРЖДАЮ

Зав.кафедрой д.т.н., профессор  
\_\_\_\_\_ Н.М.Сулов

**ДИСЦИПЛИНА ОПТИМИЗАЦИЯ ПАРАМЕТРОВ  
ГОРНЫХ МАШИН**

**БИЛЕТ № 1**

1. Последовательность решения задач оптимизации.
2. Метод одномерной поисковой оптимизации прямого перебора
3. Задача. Определить оптимальное сечение каната при аварийном срыве с захватов бурового става. Перед срывом имелась слабина каната  $\Delta L$ . Барабан лебедки заторможен. Исходные данные:  $C$  – жесткость каната,  $m_c$  – масса бурового става,  $D_6$  – диаметр барабана лебедки,  $J_6$  – момент инерции барабана лебедки,  $J_d$  – момент инерции двигателя лебедки,  $U$  – передаточное отношение лебедки,  
 $\eta_m$  – КПД лебедки

**МИНИСТЕРСТВО ОБРАЗОВАНИЯ И НАУКИ РОССИЙСКОЙ ФЕДЕРАЦИИ**

**ФГБОУ ВО «УРАЛЬСКИЙ ГОСУДАРСТВЕННЫЙ ГОРНЫЙ  
УНИВЕРСИТЕТ»**

**Кафедра горных машин и комплексов**

УТВЕРЖДАЮ

Зав.кафедрой д.т.н., профессор  
\_\_\_\_\_ Н.М.Сулов

**ДИСЦИПЛИНА ОПТИМИЗАЦИЯ ПАРАМЕТРОВ  
ГОРНЫХ МАШИН**

**БИЛЕТ № 2**

1. Понятие критерия оптимизации
2. Метод одномерной поисковой оптимизации дихотомии
3. Задача. Определить оптимальный размер корпуса пневмоударника по условию исключения удара ударника по крышке при холостом ходе. Бурение вертикальной скважины снизу вверх. Ударник перемещается сжатым воздухом, давление которого не меняется в процессе движения и равно  $P_0$ , а усилие сопротивления определяется по выражению  $F_c = K_v \cdot V^2$ , где  $K_v$  - коэффициент,  $V$  - текущее значение скорости ударника. После прохождения расстояния  $L_1$ , переключается подача сжатого воздуха в другую камеру, под действием которого происходит торможение ударника.

**МИНИСТЕРСТВО ОБРАЗОВАНИЯ И НАУКИ РОССИЙСКОЙ ФЕДЕРАЦИИ**

**ФГБОУ ВО «УРАЛЬСКИЙ ГОСУДАРСТВЕННЫЙ ГОРНЫЙ  
УНИВЕРСИТЕТ»**

**Кафедра горных машин и комплексов**

УТВЕРЖДАЮ

Зав.кафедрой д.т.н., профессор  
\_\_\_\_\_ Н.М.Суслов

**ДИСЦИПЛИНА ОПТИМИЗАЦИЯ ПАРАМЕТРОВ  
ГОРНЫХ МАШИН**

**БИЛЕТ №3**

1. Понятие переменных оптимизации
2. Решение многокритериальных оптимизационных задач
3. Задача. Определить оптимальный размер корпуса пневмоударника по условию исключения удара ударника по крышке при холостом ходе. Бурение вертикальной скважины сверху вниз. Поршень перемещается сжатым воздухом, давление которого не меняется в процессе движения и равно  $P_0$ , а усилие сопротивления определяется по выражению  $F_c = C_v \cdot V^2$ , где  $C_v$  – коэффициент,  $V$  – текущее значение скорости ударника. После прохождения расстояния  $L_1$ , перекрывается выхлопное окно и оставшаяся часть воздуха в нижней части камеры начинает тормозить ударник. Усилие торможения может быть определено по выражению  $F_t = C_t \cdot X$ , где  $C_t$  — коэффициент пропорциональности,  $X$  — ход ударника после перекрытия отверстия.

**МИНИСТЕРСТВО ОБРАЗОВАНИЯ И НАУКИ РОССИЙСКОЙ ФЕДЕРАЦИИ**

**ФГБОУ ВО «УРАЛЬСКИЙ ГОСУДАРСТВЕННЫЙ ГОРНЫЙ  
УНИВЕРСИТЕТ»**

**Кафедра горных машин и комплексов**

УТВЕРЖДАЮ

Зав.кафедрой д.т.н., профессор  
\_\_\_\_\_ Н.М.Сулов

**ДИСЦИПЛИНА ОПТИМИЗАЦИЯ ПАРАМЕТРОВ  
ГОРНЫХ МАШИН**

**БИЛЕТ № 4**

1. Понятие ограничений оптимизации
2. Метод свертки при решении многокритериальных задач
3. Задача. Определить оптимальный размер корпуса пневмоударника по условию исключения удара ударника по крышке при холостом ходе. Бурение вертикальной скважины. Ударник перемещается сжатым воздухом, подаваемым в нижнюю часть цилиндра. Давление воздуха не меняется в процессе движения и равно  $P_0$ . Усилие сопротивления в процессе движения определяется по выражению  $F_c = C_v \cdot V^2$ , где  $C_v$  – коэффициент,  $V$  – текущее значение скорости ударника.

После прохождения расстояния  $L_1$ , цилиндр отключается от магистрали (сжатый воздух перестает действовать), а после прохождения расстояния  $L_2$ , перекрывается выхлопное окно и в верхнюю часть цилиндра начинает поступать сжатый воздух под давлением  $P_0$ , под действием которого и происходит торможение ударника.

**МИНИСТЕРСТВО ОБРАЗОВАНИЯ И НАУКИ РОССИЙСКОЙ ФЕДЕРАЦИИ**

**ФГБОУ ВО «УРАЛЬСКИЙ ГОСУДАРСТВЕННЫЙ ГОРНЫЙ  
УНИВЕРСИТЕТ»**

**Кафедра горных машин и комплексов**

УТВЕРЖДАЮ

Зав.кафедрой д.т.н., профессор  
\_\_\_\_\_ Н.М.Сулов

**ДИСЦИПЛИНА ОПТИМИЗАЦИЯ ПАРАМЕТРОВ  
ГОРНЫХ МАШИН**

**БИЛЕТ № 5**

1. Последовательность решения оптимизационных задач
2. Метод одномерной поисковой оптимизации прямого перебора
3. Задача. Определить оптимальное сечение каната при аварийном срыве с захватов бурового става. Перед срывом имелась слабина каната  $\Delta L$ . Барабан лебедки заторможен. При движении бурового става усилие сопротивления  $F_c = kV^2$ , где  $v$  - скорость. Исходные данные:  $C$  – жесткость каната,  $m_c$  – масса бурового става,  $D_b$  – диаметр барабана лебедки,  $J_b$  – момент инерции барабана лебедки,  $J_d$  – момент инерции двигателя лебедки,  $U$  – передаточное отношение лебедки,  $\eta_m$  – КПД лебедки,  $k$  - коэффициент для расчета усилия сопротивления.

**МИНИСТЕРСТВО ОБРАЗОВАНИЯ И НАУКИ РОССИЙСКОЙ ФЕДЕРАЦИИ**

**ФГБОУ ВО «УРАЛЬСКИЙ ГОСУДАРСТВЕННЫЙ ГОРНЫЙ  
УНИВЕРСИТЕТ»**

**Кафедра горных машин и комплексов**

УТВЕРЖДАЮ

Зав.кафедрой д.т.н., профессор  
\_\_\_\_\_ Н.М.Суслов

**ДИСЦИПЛИНА ОПТИМИЗАЦИЯ ПАРАМЕТРОВ  
ГОРНЫХ МАШИН**

**БИЛЕТ № 6**

1. Метод одномерной поисковой оптимизации прямого перебора
2. Метод уступок при решении многокритериальных задач
3. Задача. Определить оптимальный размер корпуса пневмоударника по условию исключения удара ударника по крышке при холостом ходе. Бурение вертикальной скважины снизу вверх. Ударник перемещается сжатым воздухом, подаваемым в верхнюю часть цилиндра. Давление воздуха не меняется в процессе движения и равно  $P_0$ . Усилие сопротивления определяется по выражению  $F_c = K_v \cdot V^2$ , где  $K_v$  – коэффициент,  $V$  – текущее значение скорости ударника.

После прохождения расстояния  $L_1$ , цилиндр отключается от магистрали (сжатый воздух перестает действовать), а после прохождения расстояния  $L_2$ , перекрывается выхлопное окно и в нижнюю часть цилиндра начинает поступать сжатый воздух под давлением  $P_0$ , под действием которого и происходит торможение ударника.

**МИНИСТЕРСТВО ОБРАЗОВАНИЯ И НАУКИ РОССИЙСКОЙ ФЕДЕРАЦИИ**

**ФГБОУ ВО «УРАЛЬСКИЙ ГОСУДАРСТВЕННЫЙ ГОРНЫЙ  
УНИВЕРСИТЕТ»**

**Кафедра горных машин и комплексов**

УТВЕРЖДАЮ

Зав.кафедрой д.т.н., профессор  
\_\_\_\_\_ Н.М.Сулов

**ДИСЦИПЛИНА ОПТИМИЗАЦИЯ ПАРАМЕТРОВ  
ГОРНЫХ МАШИН**

**БИЛЕТ № 7**

1. Метод одномерной поисковой оптимизации дихотомии
2. Критерии оптимизации
3. Задача. Определить оптимальный размер корпуса пневмоударника по условию исключения удара ударника по крышке при холостом ходе. Бурение горизонтальной скважины. Ударник перемещается сжатым воздухом, подаваемым в левую часть цилиндра. Давление воздуха не меняется в процессе движения и равно  $P_0$ . После прохождения расстояния  $L_1$ , цилиндр отключается от магистрали (сжатый воздух перестает действовать), после прохождения расстояния  $L_2$ , перекрывается выхлопное окно и в правую часть цилиндра начинает поступать сжатый воздух под давлением  $P_0$ , под действием которого и происходит торможение поршня. Усилие сопротивления определяется по выражению  $F_c = K_v \cdot V^2$ , где  $K_v$  – коэффициент,  $V$  – текущее значение скорости ударника.



МИНИСТЕРСТВО ОБРАЗОВАНИЯ И НАУКИ РОССИЙСКОЙ ФЕДЕРАЦИИ

ФГБОУ ВО «УРАЛЬСКИЙ ГОСУДАРСТВЕННЫЙ ГОРНЫЙ  
УНИВЕРСИТЕТ»

Кафедра горных машин и комплексов

УТВЕРЖДАЮ

Зав.кафедрой д.т.н., профессор  
\_\_\_\_\_ Н.М.Сулов

ДИСЦИПЛИНА ОПТИМИЗАЦИЯ ПАРАМЕТРОВ  
ГОРНЫХ МАШИН

БИЛЕТ № 8

1. Метод многомерной поисковой оптимизации покоординатного спуска
2. Последовательность решения задач составления целевой функции расчета усилий
3. Задача. Определить оптимальный размер корпуса пневмоударника по условию исключения удара ударника по крышке при холостом ходе. Бурение вертикальной скважины. Ударник перемещается сжатым воздухом, давление которого равномерно меняется в процессе движения от  $P_0$  до  $P_k$  на расстоянии  $L_1$ . Усилие сопротивления, действующее на поршень определяется по выражению  $F_c = C \cdot V$ , где  $C$  — коэффициент пропорциональности,  $V$  —

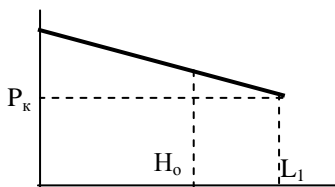

скорость перемещения ударника, м/с.

Определить время перемещения поршня на расстояние  $H_0$ .

Исходные данные:

$P_0, P_k$  — давление сжатого воздуха вначале движения, и на расстоянии  $L_1$ , Па;

$M$  — масса поршня, кг;  $D$  — диаметр поршня, м

$C$  — коэффициент пропорциональности

**ДИСЦИПЛИНА ОПТИМИЗАЦИЯ ПАРАМЕТРОВ  
ГОРНЫХ МАШИН**

**БИЛЕТ № 9**

1. Метод многомерной поисковой оптимизации случайного поиска
2. Последовательность решения задач расчета продолжительности цикла
3. Задача. Для оптимизации по производительности бурового станка определить время перемещения поршня на расстояние  $H_0$ . Поршень ударника перемещается горизонтально сжатым воздухом, давление которого равномерно меняется в процессе движения от  $P_0$  до  $P_k$  на расстоянии  $L_1$ . Усилие сопротивления, действующее на поршень определяется по выражению  $F_c = K \cdot V^2$ , где  $K$ —коэффициент пропорциональности,  $V$ —скорость перемещения поршня, м/с.

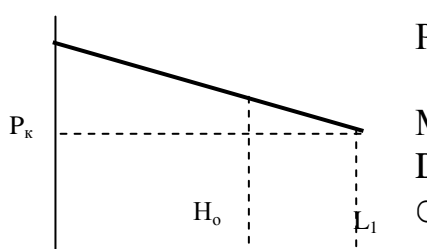

$P_0, P_k$ - давление сжатого воздуха в начале и на расстоянии  $L_1$ , Па;

$M$ —масса поршня, кг;

$D$ —диаметр поршня, м

$C$  —коэффициент пропорциональности.

**МИНИСТЕРСТВО ОБРАЗОВАНИЯ И НАУКИ РОССИЙСКОЙ ФЕДЕРАЦИИ**

**ФГБОУ ВО «УРАЛЬСКИЙ ГОСУДАРСТВЕННЫЙ ГОРНЫЙ  
УНИВЕРСИТЕТ»**

**Кафедра горных машин и комплексов**

УТВЕРЖДАЮ

Зав.кафедрой д.т.н., профессор  
\_\_\_\_\_ Н.М.Суслов

**ДИСЦИПЛИНА ОПТИМИЗАЦИЯ ПАРАМЕТРОВ  
ГОРНЫХ МАШИН**

**БИЛЕТ № 10**

1. Последовательность решения задач оптимизации
2. Метод оптимизации по координатного спуска
3. Задача. Определить глубину погружения бурового снаряда в породу, которая требуется для оптимизации по производительности бурового станка. Буровой снаряд, массой  $M$ , падает под собственным весом с высоты  $H_0$  и в конце хода наносит удар по забою скважины. Сопротивление при падении снаряда определяется по выражению  $F_c = K_v \cdot V^2$ , где  $K_v$  — коэффициент пропорциональности,

$V$  — скорость перемещения, м/с.

При внедрении бурового снаряда на него начинает действовать усилие сопротивления грунта, изменяющееся по закону  $F_c = C_r \cdot H_{вн}$ , где  $C_r$  — коэффициент пропорциональности,  $H_{вн}$  — глубина погружения в породу, м.

**МИНИСТЕРСТВО ОБРАЗОВАНИЯ И НАУКИ РОССИЙСКОЙ ФЕДЕРАЦИИ**

**ФГБОУ ВО «УРАЛЬСКИЙ ГОСУДАРСТВЕННЫЙ ГОРНЫЙ  
УНИВЕРСИТЕТ»**

**Кафедра горных машин и комплексов**

УТВЕРЖДАЮ

Зав.кафедрой д.т.н., профессор  
\_\_\_\_\_ Н.М.Суслов

**ДИСЦИПЛИНА ОПТИМИЗАЦИЯ ПАРАМЕТРОВ  
ГОРНЫХ МАШИН**

**БИЛЕТ № 11**

1. Понятие критерия оптимизации
2. Решение задач многокритериальной оптимизации
3. Задача. Определить глубину погружения бурового снаряда в породу, которая требуется для оптимизации по производительности бурового станка. Буровой снаряд, массой  $M$ , падает под собственным весом с высоты  $H_0$  и в конце хода наносит удар по забою скважины. Сопротивление при падении снаряда меняется по закону  $F_c = aV^2$ , где  $a$  - коэффициент пропорциональности,  $V$  —текущее значение скорости в процессе падения снаряда. При внедрении снаряда в породу, на него начинает действовать усилие сопротивления, изменяющееся по закону  $F_c = C_T \cdot H_{вн}$ , где  $C_T$  —коэффициент пропорциональности,  $H_{вн}$  —глубина погружения в породу, м.

**МИНИСТЕРСТВО ОБРАЗОВАНИЯ И НАУКИ РОССИЙСКОЙ ФЕДЕРАЦИИ**

**ФГБОУ ВО «УРАЛЬСКИЙ ГОСУДАРСТВЕННЫЙ ГОРНЫЙ  
УНИВЕРСИТЕТ»**

**Кафедра горных машин и комплексов**

УТВЕРЖДАЮ

Зав.кафедрой д.т.н., профессор  
\_\_\_\_\_ Н.М.Суслов

**ДИСЦИПЛИНА ОПТИМИЗАЦИЯ ПАРАМЕТРОВ  
ГОРНЫХ МАШИН**

**БИЛЕТ № 12**

1. ОПТИМИЗАЦИЯ ПАРАМЕТРОВ ГОРНЫХ МАШИН методом иномерной поисковой оптимизации покоординатного спуска
2. Последовательность решения задач при расчете времени цикла.
3. Задача. Определить оптимальное сечение каната при срыве с уступа ковша драглайна. Перед срывом имелась слабина каната  $\Delta L$ . Барабан лебедки заторможен. Исходные данные:  $C$  – общая жесткость каната стрелы драглайна,  $m_c$  – масса ковша,  $D_b$  – диаметр барабана лебедки,  $J_b$  – момент инерции барабана лебедки,  $J_d$  – момент инерции двигателя лебедки,  $U$  – передаточное отношение лебедки,  
 $\eta_m$  – КПД лебедки

**ДИСЦИПЛИНА ОПТИМИЗАЦИЯ ПАРАМЕТРОВ  
ГОРНЫХ МАШИН**

**БИЛЕТ № 13**

1. Метод одномерной поисковой оптимизации дихотомии
2. Критерии оптимизации
3. Задача. Для проведения оптимизации по производительности определить время цикла лебедки при подъеме груза на высоту  $H_0$  и опускании крюка на глубину  $H_0$ .

Исходные данные:  $M, M_k$  — масса груза и крюка, кг;  
 $J_b, J_d$  — момент инерции барабана и двигателя, кгм<sup>2</sup>;  
 $U$  — передаточное число редуктора,  $T_p$  — время погрузки, с.

$R_b$  — радиус барабана, м;  $M_{max}$  — максимальный момент на валу двигателя привода, Нм;  $M_{отс}$  — момент отсечки на валу двигателя привода, Нм;

$W_{max}$  — максимальная скорость вала двигателя, рад/с;  $W_{отс}$  — скорость “отсечки вала двигателя, рад/с;

При торможении на барабан действует максимальный тормозной момент  $M_{max}$ .

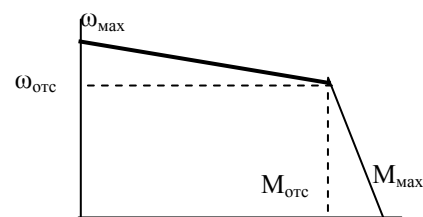

## ДИСЦИПЛИНА ОПТИМИЗАЦИЯ ПАРАМЕТРОВ ГОРНЫХ МАШИН

### БИЛЕТ № 14

1. Назначение целевой функции при оптимизации и способы ее получения

2. Метод одномерной поисковой оптимизации прямого перебора

3. Задача. Для проведения оптимизации по производительности определить время опускания груза лебедкой на глубину  $H_0$ .

Исходные данные:  $M$  — масса груза, кг;

$J_б, J_д$  — момент инерции барабана и двигателя, кгм<sup>2</sup>;

$U$  — передаточное число редуктора,

$R_б$  — радиус барабана, м;  $M_{max}$  — максимальный момент на валу двигателя привода, Нм;

$M_{отс}$  — момент отсечки на валу двигателя привода, Нм;

$W_{max}$  — максимальная скорость вала двигателя, рад/с;

$W_{отс}$  — скорость “отсечки вала двигателя, рад/с;

При торможении на барабан действует максимальный тормозной момент  $M_{max}$ .

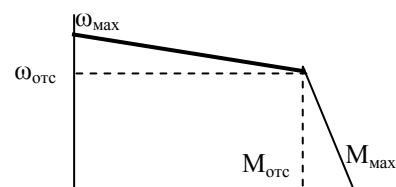

**ДИСЦИПЛИНА ОПТИМИЗАЦИЯ ПАРАМЕТРОВ  
ГОРНЫХ МАШИН**

**БИЛЕТ № 15**

1. Метод одномерной поисковой оптимизации прямого перебора
2. Преобразование выражений из дифференциальной формы в численную
3. Задача. Определить время подъема груза лебедкой на высоту  $H_0$ .

Исходные данные:  $M$  — масса груза, кг;

$J_б, J_д$  — момент инерции барабана и двигателя, кгм<sup>2</sup>;

$i$  — передаточное число редуктора,  $R_б$  — радиус барабана, м;

$M_{max}$  — максимальный момент на валу двигателя привода, Нм;  $M_{отс}$  — момент отсечки на валу двигателя привода, Нм;

$W_{max}$  — максимальная скорость вала двигателя, рад/с;  $W_{отс}$  — скорость “отсечки” вала двигателя, рад/с;

При торможении на барабан действует максимальный тормозной момент  $M_{max}$ .

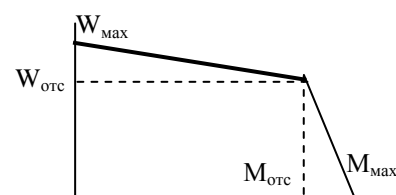



**ДИСЦИПЛИНА ОПТИМИЗАЦИЯ ПАРАМЕТРОВ  
ГОРНЫХ МАШИН**

**БИЛЕТ № 16**

1. Градиентные методы многомерной поисковой оптимизации
2. Преобразование дифференциальных выражений в численную форму
3. Задача. Определить время опускания груза лебедкой на

глубину  $L_0$ .

Исходные данные:  $M$  — масса груза, кг;

$J_6, J_d$  — момент инерции барабана и двигателя, кгм<sup>2</sup>;

$U$  — передаточное число редуктора,  $R_6$  — радиус барабана, м;

$M_1, M_2$  — моменты на валу двигателя привода при скорости, Нм;

$W_1, W_2$  — скорости участков статической характеристики.

При торможении на барабан действует максимальный тормозной момент  $M_2$

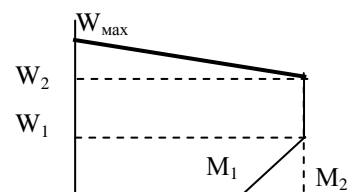

УТВЕРЖДАЮ

Зав.кафедрой д.т.н., профессор  
\_\_\_\_\_ Н.М.Суслов

**ДИСЦИПЛИНА ОПТИМИЗАЦИЯ ПАРАМЕТРОВ  
ГОРНЫХ МАШИН**

**БИЛЕТ № 17**

1. Метод многомерной поисковой оптимизации покоординатного спуска
2. Построение алгоритма при расчете усилий для выбора оптимального сечения каната
3. Задача. Определить время подъема груза лебедкой на высоту  $H_0$ .

Исходные данные:  $M$  — масса груза, кг;  $q$  — масса 1 м. каната.

$J_6, J_d$  — момент инерции барабана и двигателя, кгм<sup>2</sup>;

$U$  — передаточное число редуктора,  $R_6$  — радиус барабана, м;

$M_1, M_2$  — моменты на валу двигателя привода

$\omega_1, \omega_2$  — скорости участков статической характеристики  
рад/с;

Учесть уменьшение длины каната при подъеме.

При торможении на барабан действует максимальный тормозной момент.

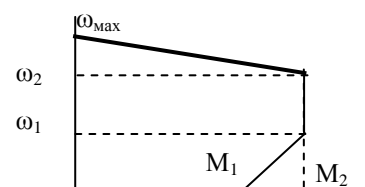

**ДИСЦИПЛИНА ОПТИМИЗАЦИЯ ПАРАМЕТРОВ  
ГОРНЫХ МАШИН**

**БИЛЕТ № 18**

1. Метод многомерной поисковой оптимизации поиска по симплексу
2. Влияние величины шага интегрирования на точность расчетов
3. Задача. Определить время опускания груза лебедкой на глубину Но.

Исходные данные:  $M$  — масса груза, кг;

$J_6, J_d$  — момент инерции барабана и двигателя,  $\text{кгм}^2$ ;

$i$  — передаточное число редуктора,  $R_6$  — радиус барабана, м;

$M_1, M_2$  — моменты на валу двигателя привода

$W_1, W_2$  — скорости участков статической характеристики, рад/с;  $q$  — масса 1 м. каната.

Учесть увеличение длины каната при опускании.

При торможении на барабан действует максимальный тормозной момент.

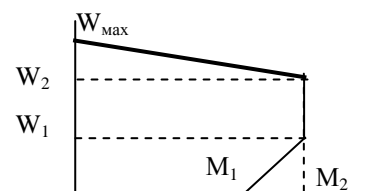

МИНИСТЕРСТВО ОБРАЗОВАНИЯ И НАУКИ РОССИЙСКОЙ ФЕДЕРАЦИИ

ФГБОУ ВО «УРАЛЬСКИЙ ГОСУДАРСТВЕННЫЙ ГОРНЫЙ  
УНИВЕРСИТЕТ»

Кафедра горных машин и комплексов

УТВЕРЖДАЮ

Зав.кафедрой д.т.н., профессор  
\_\_\_\_\_ Н.М.Суслов

## ДИСЦИПЛИНА ОПТИМИЗАЦИЯ ПАРАМЕТРОВ ГОРНЫХ МАШИН

### БИЛЕТ № 19

1. Метод одномерной поисковой оптимизации дихотомии
2. Виды алгоритмов при решении задач оптимизации
3. Задача. Определить оптимальное положение правой опоры балки, нагруженной равномерно распределенной нагрузкой  $q$  и сосредоточенными силами  $P_1$  и  $P_2$ . Левая опора находится на конце балки.

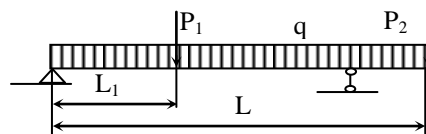

МИНИСТЕРСТВО ОБРАЗОВАНИЯ И НАУКИ РОССИЙСКОЙ ФЕДЕРАЦИИ

ФГБОУ ВО «УРАЛЬСКИЙ ГОСУДАРСТВЕННЫЙ ГОРНЫЙ  
УНИВЕРСИТЕТ»

Кафедра горных машин и комплексов

УТВЕРЖДАЮ

Зав.кафедрой д.т.н., профессор  
\_\_\_\_\_ Н.М.Суслов

ДИСЦИПЛИНА ОПТИМИЗАЦИЯ ПАРАМЕТРОВ  
ГОРНЫХ МАШИН

БИЛЕТ № 20

1. Понятие критерия оптимизации
2. Решение задач многокритериальной оптимизации
3. Задача. Определить глубину погружения бурового снаряда в породу, которая требуется для оптимизации по производительности бурового станка. Буровой снаряд, массой  $m$ , падает под собственным весом с высоты  $H_0$  и в конце хода наносит удар по забою скважины. Каната в начале движения не препятствует падению. Сопротивление при падении снаряда определяется по выражению  $F_c = K_v \cdot V^2$ , где  $K_v$  — коэффициент пропорциональности,  $V$  — скорость, м/с. На расстоянии  $\Delta L$  от забоя натягивается канат и дальнейшее внедрение происходит при сжатии пружин амортизатора, при этом усилие в канате определяется по формуле  $F_c = C_k \cdot X$ , где  $C_k$  — коэффициент,  $X$  — расстояние, проходимое буровым снарядом после натяжения каната. При внедрении снаряда на него начинает действовать усилие сопротивления грунта, изменяющееся по закону  $F_c = C_r \cdot H_{вн}$ , где  $C_r$  — коэффициент пропорциональности,  $H_{вн}$  — глубина погружения в породу, м.

**ДИСЦИПЛИНА ОПТИМИЗАЦИЯ ПАРАМЕТРОВ  
ГОРНЫХ МАШИН**

**БИЛЕТ № 21**

1. Метод многомерной поисковой оптимизации поиска по симплексу
2. Понятие целевой функции
3. Задача. Определить оптимальное сечение каната по условию выбора по максимальному усилию. Максимальное усилие определить при аварийном срыве шахтной клетки с захватов. Перед срывом имелась слабина каната  $\Delta L$ . Барабан лебедки расторможен и может поворачиваться усилием в канате. При падении клетки срабатывают тормозные устройства, обеспечивающие усилие торможения  $F_T = F_{co} + k_v V$ . где  $F_{co}$  – усилие от трения, не зависящее от скорости,  $k_v$  – коэффициент пропорциональности,  $V$  – скорость перемещения клетки.  
Исходные данные:  $C$  – жесткость каната,  $m_k$  – масса клетки,  $D_b$  – диаметр барабана лебедки,  $J_b$  – момент инерции барабана лебедки,  $J_d$  – момент инерции двигателя лебедки,  $U$  – передаточное отношение лебедки,  $\eta_m$  – КПД лебедки.

**МИНИСТЕРСТВО ОБРАЗОВАНИЯ И НАУКИ РОССИЙСКОЙ ФЕДЕРАЦИИ**

**ФГБОУ ВО «УРАЛЬСКИЙ ГОСУДАРСТВЕННЫЙ ГОРНЫЙ  
УНИВЕРСИТЕТ»**

**Кафедра горных машин и комплексов**

УТВЕРЖДАЮ

Зав.кафедрой д.т.н., профессор  
\_\_\_\_\_ Н.М.Суслов

**ДИСЦИПЛИНА ОПТИМИЗАЦИЯ ПАРАМЕТРОВ  
ГОРНЫХ МАШИН**

**БИЛЕТ № 22**

1. Структурная и параметрическая ОПТИМИЗАЦИЯ ПАРАМЕТРОВ ГОРНЫХ МАШИН

2. Метод одномерной поисковой оптимизации случайного поиска

3. Задача. Определить глубину внедрения коронки в породу при рабочем ходе поршня ударника при бурении вниз и время перемещения ударника при рабочем ходе. Поршень перемещается сжатым воздухом, давление которого постоянно и равно  $P_0$ . Усилие сопротивления от сил трения определяется по выражению  $F_c = F_{c0} + a \cdot V$ , где  $F_{c0}$  – сопротивление, не зависящее от скорости,  $a$  - коэффициент пропорциональности,  
 $V$  - скорость перемещения поршня.

После перемещения на расстояние  $L_1$ , происходит удар по коронке. За счет сопротивления породы происходит торможение поршня. Усилие сопротивления породы определяется по выражению  $F_{\pi} = C_r \cdot X$ , где  $C_r$ - коэффициент сопротивления грунта,  $X$  - глубина погружения коронки

МИНИСТЕРСТВО НАУКИ И ВЫСШЕГО ОБРАЗОВАНИЯ  
РОССИЙСКОЙ ФЕДЕРАЦИИ  
ФГБОУ ВО «Уральский государственный горный университет»



**МЕТОДИЧЕСКИЕ УКАЗАНИЯ  
ПО САМОСТОЯТЕЛЬНОЙ РАБОТЕ**

**Б1.О.01 ФИЛОСОФИЯ**

Специальность

**21. 05.04 Горное дело**

Направленность (профиль)

**Горные машины и оборудование**

формы обучения: **очная, заочная**

год набора: 2021

Автор: Гладкова И. В., доцент, канд. филос. н.

Одобрена на заседании кафедры

Философии и культурологии

(название кафедры)

Зав.кафедрой

(подпись)

Беляев В. П.

(Фамилия И.О.)

Протокол № 2 от 09.10.2020

(Дата)

Рассмотрена методической комиссией  
факультета

Горно-механического

(название факультета)

Председатель

(подпись)

Осипов П. А.

(Фамилия И.О.)

Протокол № 2 от 14.10.2020

(Дата)

Екатеринбург



## СОДЕРЖАНИЕ

	Введение	3
1	Методические рекомендации по работе с текстом лекций	5
2	Методические рекомендации по подготовке к опросу	8
3	Методические рекомендации по подготовке доклада (презентации)	9
4	Методические рекомендации по написанию эссе	11
5	Методические рекомендации по подготовке к семинарским занятиям	14
6	Методические рекомендации по подготовке к дискуссии	15
7	Методические рекомендации по подготовке к сдаче экзаменов и зачетов	17
	Заключение	20
	Список использованных источников	21

## ВВЕДЕНИЕ

Инициативная самостоятельная работа студента есть неотъемлемая составная часть учебы в вузе. В современном формате высшего образования значительно возрастает роль самостоятельной работы студента. Правильно спланированная и организованная самостоятельная работа обеспечивает достижение высоких результатов в учебе.

**Самостоятельная работа студента (СРС)** - это планируемая учебная, учебно-исследовательская, научно-исследовательская работа студентов, выполняемая во внеаудиторное (аудиторное) время по заданию и при методическом руководстве преподавателя, но без его непосредственного участия, при сохранении ведущей роли студентов.

Целью СРС является овладение фундаментальными знаниями, профессиональными умениями и навыками по профилю будущей специальности, опытом творческой, исследовательской деятельности, развитие самостоятельности. Ответственности и организованности, творческого подхода к решению проблем учебного и профессионального уровней. Самостоятельная работа студента – важнейшая составная часть учебного процесса, обязательная для каждого студента, объем которой определяется учебным планом. Методологическую основу СРС составляет деятельностный подход, при котором цели обучения ориентированы на формирование умений решать типовые и нетиповые задачи, т. е. на реальные ситуации, в которых студентам надо проявить знание конкретной дисциплины. Предметно и содержательно СРС определяется государственным образовательным стандартом, действующими учебными планами и образовательными программами различных форм обучения, рабочими программами учебных дисциплин, средствами обеспечения СРС: учебниками, учебными пособиями и методическими руководствами, учебно-программными комплексами и т.д.

Самостоятельная работа студентов может рассматриваться как организационная форма обучения - система педагогических условий, обеспечивающих управление учебной деятельностью студентов по освоению знаний и умений в области учебной и научной деятельности без посторонней помощи.

Самостоятельная работа студентов проводится с целью:

- систематизации и закрепления полученных теоретических знаний и практических умений студентов;
- углубления и расширения теоретических знаний;
- формирования умений использовать нормативную, правовую, справочную документацию и специальную литературу;
- развития познавательных способностей и активности студентов: творческой инициативы, самостоятельности, ответственности и организованности;
- формирования самостоятельности мышления, способностей к саморазвитию, самосовершенствованию и самореализации;
- формирования практических (общеучебных и профессиональных) умений и навыков;
- развития исследовательских умений;
- получения навыков эффективной самостоятельной профессиональной (практической и научно-теоретической) деятельности.

**Самостоятельная работа студента** - это особым образом организованная деятельность, включающая в свою структуру такие компоненты, как:

- уяснение цели и поставленной учебной задачи;
- четкое и системное планирование самостоятельной работы;
- поиск необходимой учебной и научной информации;
- освоение информации и ее логическая переработка;

- использование методов исследовательской, научно-исследовательской работы для решения поставленных задач;
- выработка собственной позиции по поводу полученной задачи;
- представление, обоснование и защита полученного решения;
- проведение самоанализа и самоконтроля.

В учебном процессе выделяют два вида самостоятельной работы: аудиторная и внеаудиторная.

*Аудиторная самостоятельная работа* по дисциплине выполняется на учебных занятиях под непосредственным руководством преподавателя и по его заданию: текущие консультации, коллоквиум, прием и разбор домашних заданий и другие.

*Внеаудиторная самостоятельная работа* - планируемая учебная, учебно-исследовательская, научно-исследовательская работа студентов, выполняемая во внеаудиторное время по заданию и при методическом руководстве преподавателя, но без его непосредственного участия: подготовка презентаций, составление глоссария, подготовка к практическим занятиям, подготовка рецензий, аннотаций на статью, подготовка к дискуссиям, круглым столами.

СРС может включать следующие формы работ:

- изучение лекционного материала;
- работа с источниками литературы: поиск, подбор и обзор литературы и электронных источников информации по заданной проблеме курса;
- выполнение домашних заданий, выдаваемых на практических занятиях: тестов, докладов, контрольных работ и других форм текущего контроля;
- изучение материала, вынесенного на самостоятельное изучение; подготовка к практическим занятиям;
- подготовка к контрольной работе или коллоквиуму;
- подготовка к зачету, экзамену, другим аттестациям;
- написание реферата, эссе по заданной проблеме;
- выполнение расчетно-графической работы;
- выполнение курсовой работы или проекта;
- анализ научной публикации по определенной преподавателем теме, ее реферирование;
- исследовательская работа и участие в научных студенческих конференциях, семинарах и олимпиадах.

Особенностью организации самостоятельной работы студентов является необходимость не только подготовиться к сдаче зачета /экзамена, но и собрать, обобщить, систематизировать, проанализировать информацию по темам дисциплины.

Технология организации самостоятельной работы студентов включает использование информационных и материально-технических ресурсов образовательного учреждения. Для более эффективного выполнения самостоятельной работы по дисциплине преподаватель рекомендует студентам источники и учебно-методические пособия для работы, характеризует наиболее рациональную методику самостоятельной работы.

Самостоятельная работа может осуществляться индивидуально или группами студентов online и на занятиях в зависимости от цели, объема, конкретной тематики самостоятельной работы, уровня сложности, уровня умений студентов.

Подготовка к самостоятельной работе, не предусмотренная образовательной программой, учебным планом и учебно-методическими материалами, раскрывающими и конкретизирующими их содержание, осуществляется студентами инициативно, с целью реализации собственных учебных и научных интересов.

В качестве форм и методов контроля внеаудиторной самостоятельной работы студентов могут быть использованы обмен информационными файлами, семинарские занятия, тестирование, опрос, доклад, реферат, самоотчеты, контрольные работы, защита творческих работ и электронных презентаций и др.

## 1. Методические рекомендации по работе с текстом лекций

На лекционных занятиях необходимо конспектировать учебный материал. Обращать внимание на формулировки, определения, раскрывающие содержание тех или иных понятий, научные выводы и практические рекомендации, положительный опыт в ораторском мастерстве. Внимательное слушание и конспектирование лекций предполагает интенсивную умственную деятельность студента, и помогает усвоить учебный материал.

Желательно оставлять в рабочих конспектах поля, на которых делать пометки, дополняющие материал прослушанной лекции, а также подчеркивающие особую важность тех или иных теоретических положений, фиксировать вопросы, вызывающие личный интерес, варианты ответов на них, сомнения, проблемы, спорные положения. Рекомендуется вести записи на одной стороне листа, оставляя вторую сторону для размышлений, разборов, вопросов, ответов на них, для фиксирования деталей темы или связанных с ней фактов, которые припоминаются самим студентом в ходе слушания.

Слушание лекций - сложный вид интеллектуальной деятельности, успех которой обусловлен *умением слушать*, и стремлением воспринимать материал, нужно записывая в тетрадь. Запись лекции помогает сосредоточить внимание на главном, в ходе самой лекции продумать и осмыслить услышанное, осознать план и логику изложения материала преподавателем.

Такая работа нередко вызывает трудности у студентов: некоторые стремятся записывать все дословно, другие пишут отрывочно, хаотично. Чтобы избежать этих ошибок, целесообразно придерживаться ряда правил.

1. После записи ориентирующих и направляющих внимание данных (тема, цель, план лекции, рекомендованная литература) важно попытаться проследить, как они раскрываются в содержании, подкрепляются формулировками, доказательствами, а затем и выводами.

2. Записывать следует основные положения и доказывающие их аргументы, наиболее яркие примеры и факты, поставленные преподавателем вопросы для самостоятельной проработки.

3. Стремиться к четкости записи, ее последовательности, выделяя темы, подтемы, вопросы и подвопросы, используя цифровую и буквенную нумерацию (римские и арабские цифры, большие и малые буквы), красные строки, выделение абзацев, подчеркивание главного и т.д.

Форма записи материала может быть различной - в зависимости от специфики изучаемого предмета. Это может быть стиль учебной программы (назывные предложения), уместны и свои краткие пояснения к записям.

Студентам не следует подробно записывать на лекции «все подряд», но обязательно фиксировать то, что преподаватели диктуют – это базовый конспект, содержащий основные положения лекции: определения, выводы, параметры, критерии, аксиомы, постулаты, парадигмы, концепции, ситуации, а также мысли-маяки (ими часто являются афоризмы, цитаты, остроумные изречения). Запись лекции лучше вести в сжатой форме, короткими и четкими фразами. Каждому студенту полезно выработать свою систему сокращений, в которой он мог бы разобраться легко и безошибочно.

Даже отлично записанная лекция предполагает дальнейшую самостоятельную работу над ней (осмысление ее содержания, логической структуры, выводов). С целью доработки конспекта лекции необходимо в первую очередь прочитать записи, восстановить текст в памяти, а также исправить описки, расшифровать не принятые ранее сокращения, заполнить пропущенные места, понять текст, вникнуть в его смысл. Далее прочитать материал по рекомендуемой литературе, разрешая в ходе чтения возникшие ранее затруднения, вопросы, а также дополняя и исправляя свои записи. В ходе доработки конспекта углубляются, расширяются и закрепляются знания, а также дополняется, исправляется и совершенствуется конспект. Доработанный конспект и

рекомендуемая литература используется при подготовке к практическому занятию. Знание лекционного материала при подготовке к практическому занятию обязательно.

Особенно важно в процессе самостоятельной работы над лекцией выделить новый понятийный аппарат, уяснить суть новых понятий, при необходимости обратиться к словарям и другим источникам, заодно устранив неточности в записях. Главное - вести конспект аккуратно и регулярно, только в этом случае он сможет стать подспорьем в изучении дисциплины.

Работа над лекцией стимулирует самостоятельный поиск ответов на самые различные вопросы: над какими понятиями следует поработать, какие обобщения сделать, какой дополнительный материал привлечь.

Важным средством, направляющим самообразование, является выполнение различных заданий по тексту лекции, например, составление ее развернутого плана или тезисов; ответы на вопросы проблемного характера, (скажем, об основных тенденциях развития той или иной проблемы); составление проверочных тестов по проблеме, написание по ней реферата, составление графических схем.

По своим задачам лекции могут быть разных жанров: *установочная лекция* вводит в изучение курса, предмета, проблем (что и как изучать), а *обобщающая лекция* позволяет подвести итог (зачем изучать), выделить главное, усвоить законы развития знания, преемственности, новаторства, чтобы применить обобщенный позитивный опыт к решению современных практических задач. Обобщающая лекция ориентирует в истории и современном состоянии научной проблемы.

В процессе освоения материалов обобщающих лекций студенты могут выполнять задания разного уровня. Например: задания *репродуктивного* уровня (составить развернутый план обобщающей лекции, составить тезисы по материалам лекции); задания *продуктивного* уровня (ответить на вопросы проблемного характера, составить опорный конспект по схеме, выявить основные тенденции развития проблемы); задания *творческого* уровня (составить проверочные тесты по теме, защитить реферат и графические темы по данной проблеме). Обращение к ранее изученному материалу не только помогает восстановить в памяти известные положения, выводы, но и приводит разрозненные знания в систему, углубляет и расширяет их. Каждый возврат к старому материалу позволяет найти в нем что-то новое, переосмыслить его с иных позиций, определить для него наиболее подходящее место в уже имеющейся системе знаний.

## 2. Методические указания по подготовке к опросу

Самостоятельная работа обучающихся включает подготовку к устному или письменному опросу на семинарских занятиях. Для этого обучающийся изучает лекции, основную и дополнительную литературу, публикации, информацию из Интернет-ресурсов. Темы и вопросы к семинарским занятиям, вопросы для самоконтроля приведены в методических указаниях по разделам и доводятся до обучающихся заранее.

### ***Письменный опрос***

Письменный опрос является одной из форм текущего контроля успеваемости студента. При изучении материала студент должен убедиться, что хорошо понимает основную терминологию темы, умеет ее использовать в нужном контексте. Желательно составить краткий конспект ответа на предполагаемые вопросы письменной работы, чтобы убедиться в том, что студент владеет материалом и может аргументировано, логично и грамотно письменно изложить ответ на вопрос. Следует обратить особое внимание на написание профессиональных терминов, чтобы избежать грамматических ошибок в работе. При изучении новой для студента терминологии рекомендуется изготовить карточки, которые содержат новый термин и его расшифровку, что значительно облегчит работу над материалом.

### ***Устный опрос***

Целью устного собеседования являются обобщение и закрепление изученного курса. Студентам предлагаются для освещения сквозные концептуальные проблемы. При подготовке следует использовать лекционный материал и учебную литературу. Для более глубокого постижения курса и более основательной подготовки рекомендуется познакомиться с указанной дополнительной литературой. Готовясь к семинару, студент должен, прежде всего, ознакомиться с общим планом семинарского занятия. Следует внимательно прочесть свой конспект лекции по изучаемой теме и рекомендуемую к теме семинара литературу. С незнакомыми терминами и понятиями следует ознакомиться в предлагаемом глоссарии, словаре или энциклопедии<sup>1</sup>.

Критерии качества устного ответа.

1. Правильность ответа по содержанию.
2. Полнота и глубина ответа.
3. Сознательность ответа (учитывается понимание излагаемого материала).
4. Логика изложения материала (учитывается умение строить целостный, последовательный рассказ, грамотно пользоваться профессиональной терминологией).
5. Рациональность использованных приемов и способов решения поставленной учебной задачи (учитывается умение использовать наиболее прогрессивные и эффективные способы достижения цели).
6. Своевременность и эффективность использования наглядных пособий и технических средств при ответе (учитывается грамотно и с пользой применять наглядность и демонстрационный опыт при устном ответе).
7. Использование дополнительного материала (приветствуется, но не обязательно для всех студентов).
8. Рациональность использования времени, отведенного на задание (не одобряется затянутость выполнения задания, устного ответа во времени, с учетом индивидуальных особенностей студентов)<sup>2</sup>.

---

<sup>1</sup> Методические рекомендации для студентов [Электронный ресурс]: Режим доступа: [http://lesgaft.spb.ru/sites/default/files/u57/metod.rekomendacii\\_dlya\\_studentov\\_21.pdf](http://lesgaft.spb.ru/sites/default/files/u57/metod.rekomendacii_dlya_studentov_21.pdf)

<sup>2</sup> Методические рекомендации для студентов [Электронный ресурс]: [http://priab.ru/images/metod\\_agro/Metod\\_Inostran\\_yazyk\\_35.03.04\\_Agro\\_15.01.2016.pdf](http://priab.ru/images/metod_agro/Metod_Inostran_yazyk_35.03.04_Agro_15.01.2016.pdf)

Ответ на каждый вопрос из плана семинарского занятия должен быть содержательным и аргументированным. Для этого следует использовать документы, монографическую, учебную и справочную литературу.

Для успешной подготовки к устному опросу, студент должен законспектировать рекомендуемую литературу, внимательно осмыслить лекционный материал и сделать выводы. Объем времени на подготовку к устному опросу зависит от сложности темы и особенностей организации обучающимся своей самостоятельной работы.

### 3. Методические рекомендации по подготовке доклада (презентации)

Доклад – публичное сообщение по заданной теме, представляющее собой развернутое изложение на определенную тему, вид самостоятельной работы, который используется в учебных и внеаудиторных занятиях и способствует формированию навыков исследовательской работы, освоению методов научного познания, приобретению навыков публичного выступления, расширяет познавательные интересы, приучает критически мыслить.

При подготовке доклада используется дополнительная литература, систематизируется материал. Работа над докладом не только позволяет учащемуся приобрести новые знания, но и способствует формированию важных научно-исследовательских навыков самостоятельной работы с научной литературой, что повышает познавательный интерес к научному познанию.

Приветствуется использование мультимедийных технологий, подготовка докладов-презентаций.

*Доклад должен соответствовать следующим требованиям:*

- тема доклада должна быть согласована с преподавателем и соответствовать теме занятия;
- иллюстрации (слайды в презентации) должны быть достаточными, но не чрезмерными;
- материалы, которыми пользуется студент при подготовке доклада-презентации, должны соответствовать научно-методическим требованиям ВУЗа и быть указаны в докладе;
- необходимо соблюдать регламент: 7-10 минут выступления.

Преподаватель может дать тему сразу нескольким студентам одной группы, по принципу: докладчик и оппонент. Студенты могут подготовить два выступления с противоположными точками зрения и устроить дискуссию по проблемной теме. Докладчики и содокладчики во многом определяют содержание, стиль, активность данного занятия, для этого необходимо:

- использовать технические средства;
- знать и хорошо ориентироваться в теме всей презентации (семинара);
- уметь дискутировать и быстро отвечать на вопросы;
- четко выполнять установленный регламент: докладчик - 7-10 мин.; содокладчик - 5 мин.; дискуссия - 10 мин;
- иметь представление о композиционной структуре доклада.

После выступления докладчик и содокладчик, должны ответить на вопросы слушателей.

В подготовке доклада выделяют следующие этапы:

1. Определение цели доклада: информировать, объяснить, обсудить что-то (проблему, решение, ситуацию и т. п.)
2. Подбор литературы, иллюстративных примеров.
3. Составление плана доклада, систематизация материала, композиционное оформление доклада в виде печатного /рукописного текста и электронной презентации.

#### ***Общая структура доклада***

Построение доклада включает три части: вступление, основную часть и заключение.

#### ***Вступление.***

Вступление должно содержать:

- название презентации (доклада);
- сообщение основной идеи;
- обоснование актуальности обсуждаемого вопроса;



- современную оценку предмета изложения;
- краткое перечисление рассматриваемых вопросов;
- живую интересную форму изложения;
- акцентирование оригинальности подхода.

**Основная часть.**

Основная часть состоит из нескольких разделов, постепенно раскрывающих тему. Возможно использование иллюстрации (графики, диаграммы, фотографии, карты, рисунки) Если необходимо, для обоснования темы используется ссылка на источники с доказательствами, взятыми из литературы (цитирование авторов, указание цифр, фактов, определений). Изложение материала должно быть связным, последовательным, доказательным.

Задача основной части - представить достаточно данных для того, чтобы слушатели и заинтересовались темой и захотели ознакомиться с материалами. При этом логическая структура теоретического блока не должны даваться без наглядных пособий, аудио-визуальных и визуальных материалов.

**Заключение.**

Заключение - это ясное четкое обобщение, в котором подводятся итоги, формулируются главные выводы, подчеркивается значение рассмотренной проблемы, предлагаются самые важные практические рекомендации. Требования к оформлению доклада. Объем машинописного текста доклада должен быть рассчитан на произнесение доклада в течение 7 -10 минут (3-5 машинописных листа текста с докладом).

Доклад оценивается по следующим критериям:

<i>Критерии оценки доклада, сообщения</i>	<i>Количество баллов</i>
Содержательность, информационная насыщенность доклада	1
Наличие аргументов	1
Наличие выводов	1
Наличие презентации доклада	1
Владение профессиональной лексикой	1
Итого:	5

Электронные презентации выполняются в программе MS PowerPoint в виде слайдов в следующем порядке: • титульный лист с заголовком темы и автором исполнения презентации; • план презентации (5-6 пунктов - это максимум); • основная часть (не более 10 слайдов); • заключение (вывод). Общие требования к стилевому оформлению презентации: • дизайн должен быть простым и лаконичным; • основная цель - читаемость, а не субъективная красота; цветовая гамма должна состоять не более чем из двух-трех цветов; • всегда должно быть два типа слайдов: для титульных и для основного текста; • размер шрифта должен быть: 24–54 пункта (заголовок), 18–36 пунктов (обычный текст); • текст должен быть свернут до ключевых слов и фраз. Полные развернутые предложения на слайдах таких презентаций используются только при цитировании; каждый слайд должен иметь заголовок; • все слайды должны быть выдержаны в одном стиле; • на каждом слайде должно быть не более трех иллюстраций; • слайды должны быть пронумерованы с указанием общего количества слайдов

#### 4. Методические рекомендации по написанию эссе

*Эссе* - это самостоятельная письменная работа на тему, предложенную преподавателем. Цель эссе состоит в развитии навыков самостоятельного творческого мышления и письменного изложения собственных мыслей. Писать эссе чрезвычайно полезно, поскольку это позволяет автору научиться четко и грамотно формулировать мысли, структурировать информацию, использовать основные категории анализа, выделять причинно-следственные связи, иллюстрировать понятия соответствующими примерами, аргументировать свои выводы; овладеть научным стилем речи.

Эссе должно содержать: четкое изложение сути поставленной проблемы, включать самостоятельно проведенный анализ этой проблемы с использованием концепций и аналитического инструментария, рассматриваемого в рамках дисциплины, выводы, обобщающие авторскую позицию по поставленной проблеме. В зависимости от специфики дисциплины формы эссе могут значительно дифференцироваться. В некоторых случаях это может быть анализ имеющихся статистических данных по изучаемой проблеме, анализ материалов из средств массовой информации и использованием изучаемых моделей, подробный разбор предложенной задачи с развернутыми мнениями, подбор и детальный анализ примеров, иллюстрирующих проблему и т.д.

Построение эссе - это ответ на вопрос или раскрытие темы, которое основано на классической системе доказательств.

##### *Структура эссе*

1. *Титульный лист* (заполняется по единой форме);
2. *Введение* - суть и обоснование выбора данной темы, состоит из ряда компонентов, связанных логически и стилистически.

На этом этапе очень важно правильно *сформулировать вопрос, на который вы собираетесь найти ответ в ходе своего исследования.*

3. *Основная часть* - теоретические основы выбранной проблемы и изложение основного вопроса.

Данная часть предполагает развитие аргументации и анализа, а также обоснование их, исходя из имеющихся данных, других аргументов и позиций по этому вопросу. В этом заключается основное содержание эссе и это представляет собой главную трудность. Поэтому важное значение имеют подзаголовки, на основе которых осуществляется структурирование аргументации; именно здесь необходимо обосновать (логически, используя данные или строгие рассуждения) предлагаемую аргументацию/анализ. Там, где это необходимо, в качестве аналитического инструмента можно использовать графики, диаграммы и таблицы.

В зависимости от поставленного вопроса анализ проводится на основе следующих категорий:

Причина - следствие, общее - особенное, форма - содержание, часть - целое, постоянство - изменчивость.

В процессе построения эссе необходимо помнить, что один параграф должен содержать только одно утверждение и соответствующее доказательство, подкрепленное графическим и иллюстративным материалом. Следовательно, наполняя содержанием разделы аргументацией (соответствующей подзаголовкам), необходимо в пределах параграфа ограничить себя рассмотрением одной главной мысли.

Хорошо проверенный (и для большинства — совершенно необходимый) способ построения любого эссе - использование подзаголовков для обозначения ключевых моментов аргументированного изложения: это помогает посмотреть на то, что предполагается сделать (и ответить на вопрос, хорош ли замысел). Такой подход поможет следовать точно определенной цели в данном исследовании. Эффективное использование подзаголовков - не только обозначение основных пунктов, которые необходимо осветить.

Их последовательность может также свидетельствовать о наличии или отсутствии логичности в освещении темы.

4. *Заключение* - обобщения и аргументированные выводы по теме с указанием области ее применения и т.д. Подытоживает эссе или еще раз вносит пояснения, подкрепляет смысл и значение изложенного в основной части. Методы, рекомендуемые для составления заключения: повторение, иллюстрация, цитата, впечатляющее утверждение. Заключение может содержать такой очень важный, дополняющий эссе элемент, как указание на применение (импликацию) исследования, не исключая взаимосвязи с другими проблемами.

#### ***Структура аппарата доказательств, необходимых для написания эссе***

Доказательство - это совокупность логических приемов обоснования истинности какого-либо суждения с помощью других истинных и связанных с ним суждений. Оно связано с убеждением, но не тождественно ему: аргументация или доказательство должны основываться на данных науки и общественно-исторической практики, убеждения же могут быть основаны на предрассудках, неосведомленности людей в вопросах экономики и политики, видимости доказательности. Другими словами, доказательство или аргументация - это рассуждение, использующее факты, истинные суждения, научные данные и убеждающее нас в истинности того, о чем идет речь.

Структура любого доказательства включает в себя три составляющие: тезис, аргументы и выводы или оценочные суждения.

*Тезис* - это положение (суждение), которое требуется доказать. *Аргументы* - это категории, которыми пользуются при доказательстве истинности тезиса. *Вывод* - это мнение, основанное на анализе фактов. *Оценочные суждения* - это мнения, основанные на наших убеждениях, верованиях или взглядах. *Аргументы* обычно делятся на следующие группы:

1. *Удостоверенные факты* — фактический материал (или статистические данные).
2. *Определения* в процессе аргументации используются как описание понятий, связанных с тезисом.
3. *Законы* науки и ранее доказанные теоремы тоже могут использоваться как аргументы доказательства.

#### ***Требования к фактическим данным и другим источникам***

При написании эссе чрезвычайно важно то, как используются эмпирические данные и другие источники (особенно качество чтения). Все (фактические) данные соотносятся с конкретным временем и местом, поэтому прежде, чем их использовать, необходимо убедиться в том, что они соответствуют необходимому для исследований времени и месту. Соответствующая спецификация данных по времени и месту — один из способов, который может предотвратить чрезмерное обобщение, результатом которого может, например, стать предположение о том, что все страны по некоторым важным аспектам одинаковы (если вы так полагаете, тогда это должно быть доказано, а не быть голословным утверждением).

Всегда можно избежать чрезмерного обобщения, если помнить, что в рамках эссе используемые данные являются иллюстративным материалом, а не заключительным актом, т.е. они подтверждают аргументы и рассуждения и свидетельствуют о том, что автор умеет использовать данные должным образом. Нельзя забывать также, что данные, касающиеся спорных вопросов, всегда подвергаются сомнению. От автора не ждут определенного или окончательного ответа. Необходимо понять сущность фактического материала, связанного с этим вопросом (соответствующие индикаторы? насколько надежны данные для построения таких индикаторов? к какому заключению можно прийти на основании имеющихся данных и индикаторов относительно причин и следствий? и т.д.), и продемонстрировать это в эссе. Нельзя ссылаться на работы, которые автор эссе не читал сам.

### **Как подготовить и написать эссе?**

Качество любого эссе зависит от трех взаимосвязанных составляющих, таких как:

1. Исходный материал, который будет использован (конспекты прочитанной литературы, лекций, записи результатов дискуссий, собственные соображения и накопленный опыт по данной проблеме).

2. Качество обработки имеющегося исходного материала (его организация, аргументация и доводы).

3. Аргументация (насколько точно она соотносится с поднятыми в эссе проблемами).

Процесс написания эссе можно разбить на несколько стадий: обдумывание - планирование - написание - проверка - правка.

*Планирование* - определение цели, основных идей, источников информации, сроков окончания и представления работы.

*Цель* должна определять действия.

*Идеи*, как и цели, могут быть конкретными и общими, более абстрактными. Мысли, чувства, взгляды и представления могут быть выражены в форме аналогий, ассоциации, предположений, рассуждений, суждений, аргументов, доводов и т.д.

*Аналогии* - выявление идеи и создание представлений, связь элементов значений.

*Ассоциации* - отражение взаимосвязей предметов и явлений действительности в форме закономерной связи между нервно - психическими явлениями (в ответ на тот или иной словесный стимул выдать «первую пришедшую в голову» реакцию).

*Предположения* - утверждение, не подтвержденное никакими доказательствами.

*Рассуждения* - формулировка и доказательство мнений.

*Аргументация* - ряд связанных между собой суждений, которые высказываются для того, чтобы убедить читателя (слушателя) в верности (истинности) тезиса, точки зрения, позиции.

*Суждение* - фраза или предложение, для которого имеет смысл вопрос: истинно или ложно?

*Доводы* - обоснование того, что заключение верно абсолютно или с какой-либо долей вероятности. В качестве доводов используются факты, ссылки на авторитеты, заведомо истинные суждения (законы, аксиомы и т.п.), доказательства (прямые, косвенные, «от противного», «методом исключения») и т.д.

Перечень, который получится в результате перечисления идей, поможет определить, какие из них нуждаются в особенной аргументации.

*Источники*. Тема эссе подскажет, где искать нужный материал. Обычно пользуются библиотекой, Интернет-ресурсами, словарями, справочниками. Пересмотр означает редактирование текста с ориентацией на качество и эффективность.

*Качество текста* складывается из четырех основных компонентов: ясности мысли, внятности, грамотности и корректности.

*Мысль* - это содержание написанного. Необходимо четко и ясно формулировать идеи, которые хотите выразить, в противном случае вам не удастся донести эти идеи и сведения до окружающих.

*Внятность* - это доступность текста для понимания. Легче всего ее можно достичь, пользуясь логично и последовательно тщательно выбранными словами, фразами и взаимосвязанными абзацами, раскрывающими тему.

*Грамотность* отражает соблюдение норм грамматики и правописания. Если в чем-то сомневаетесь, загляните в учебник, справьтесь в словаре или руководстве по стилистике или дайте прочитать написанное человеку, чья манера писать вам нравится.

*Корректность* — это стиль написанного. Стиль определяется жанром, структурой работы, целями, которые ставит перед собой пишущий, читателями, к которым он обращается.

## 5. Методические рекомендации по подготовке семинарским занятиям

Семинар представляет собой комплексную форму и завершающее звено в изучении определенных тем, предусмотренных программой учебной дисциплины. Комплексность данной формы занятий определяется тем, что в ходе её проведения сочетаются выступления обучающихся и преподавателя: рассмотрение обсуждаемой проблемы и анализ различных, часто дискуссионных позиций; обсуждение мнений обучающихся и разъяснение (консультация) преподавателя; углубленное изучение теории и приобретение навыков умения ее использовать в практической работе.

По своему назначению семинар, в процессе которого обсуждается та или иная научная проблема, способствует:

- углубленному изучению определенного раздела учебной дисциплины, закреплению знаний;
- отработке методологии и методических приемов познания;
- выработке аналитических способностей, умения обобщения и формулирования выводов;
- приобретению навыков использования научных знаний в практической деятельности;
- выработке умения кратко, аргументированно и ясно излагать обсуждаемые вопросы;
- осуществлению контроля преподавателя за ходом обучения.

Семинары представляет собой *дискуссию* в пределах обсуждаемой темы (проблемы). Дискуссия помогает участникам семинара приобрести более совершенные знания, проникнуть в суть изучаемых проблем. Выработать методологию, овладеть методами анализа социально-экономических процессов. Обсуждение должно носить творческий характер с четкой и убедительной аргументацией.

По своей структуре семинар начинается со вступительного слова преподавателя, в котором кратко излагаются место и значение обсуждаемой темы (проблемы) в данной дисциплине, напоминаются порядок и направления ее обсуждения. Конкретизируется ранее известный обучающимся план проведения занятия. После этого начинается процесс обсуждения вопросов обучающимися. Завершается занятие подведением итогов обсуждения, заключительным словом преподавателя.

Проведение семинарских занятий в рамках учебной группы (20 - 25 человек) позволяет обеспечить активное участие в обсуждении проблемы всех присутствующих.

По ходу обсуждения темы помните, что изучение теории должно быть связано с определением (выработкой) средств, путей применения теоретических положений в практической деятельности, например, при выполнении функций государственного служащего. В то же время важно не свести обсуждение научной проблемы только к пересказу случаев из практики работы, к критике имеющих место недостатков. Дискуссии имеют важное значение: учат дисциплине ума, умению выступать по существу, мыслить логически, выделяя главное, критически оценивать выступления участников семинара.

В процессе проведения семинара обучающиеся могут использовать разнообразные по своей форме и характеру пособия, демонстрируя фактический, в том числе статистический материал, убедительно подтверждающий теоретические выводы и положения. В завершение обсудите результаты работы семинара и сделайте выводы, что хорошо усвоено, а над чем следует дополнительно поработать.

В целях эффективности семинарских занятий необходима обстоятельная подготовка к их проведению. В начале семестра (учебного года) возьмите в библиотеке необходимые методические материалы для своевременной подготовки к семинарам. Готовясь к конкретной теме занятия следует ознакомиться с новыми официальными документами, статьями в периодических журналах, вновь вышедшими монографиями.

## 6. Методические рекомендации по подготовке к дискуссии

Современная практика предлагает широкий круг типов семинарских занятий. Среди них особое место занимает *семинар-дискуссия*, где в диалоге хорошо усваивается новая информация, видны убеждения студента, обсуждаются противоречия (явные и скрытые) и недостатки. Для обсуждения берутся конкретные актуальные вопросы, с которыми студенты предварительно ознакомлены. Дискуссия является одной из наиболее эффективных технологий группового взаимодействия, обладающей особыми возможностями в обучении, развитии и воспитании будущего специалиста.

*Дискуссия* (от лат. discussio - рассмотрение, исследование) - способ организации совместной деятельности с целью интенсификации процесса принятия решений в группе посредством обсуждения какого-либо вопроса или проблемы.

*Дискуссия* обеспечивает активное включение студентов в поиск истины; создает условия для открытого выражения ими своих мыслей, позиций, отношений к обсуждаемой теме и обладает особой возможностью воздействия на установки ее участников в процессе группового взаимодействия. Дискуссию можно рассматривать как *метод интерактивного обучения* и как особую технологию, включающую в себя другие методы и приемы обучения: «мозговой штурм», «анализ ситуаций» и т.д.

Обучающий эффект дискуссии определяется предоставляемой участнику возможностью получить разнообразную информацию от собеседников, продемонстрировать и повысить свою компетентность, проверить и уточнить свои представления и взгляды на обсуждаемую проблему, применить имеющиеся знания в процессе совместного решения учебных и профессиональных задач.

Развивающая функция дискуссии связана со стимулированием творчества обучающихся, развитием их способности к анализу информации и аргументированному, логически выстроенному доказательству своих идей и взглядов, с повышением коммуникативной активности студентов, их эмоциональной включенности в учебный процесс.

Влияние дискуссии на личностное становление студента обуславливается ее целостно - ориентирующей направленностью, созданием благоприятных условий для проявления индивидуальности, самоопределения в существующих точках зрения на определенную проблему, выбора своей позиции; для формирования умения взаимодействовать с другими, слушать и слышать окружающих, уважать чужие убеждения, принимать оппонента, находить точки соприкосновения, соотносить и согласовывать свою позицию с позициями других участников обсуждения.

Безусловно, наличие оппонентов, противоположных точек зрения всегда обостряет дискуссию, повышает ее продуктивность, позволяет создавать с их помощью конструктивный конфликт для более эффективного решения обсуждаемых проблем.

Существует несколько видов дискуссий, использование того или иного типа дискуссии зависит от характера обсуждаемой проблемы и целей дискуссии.

*Дискуссия- диалог* чаще всего применяется для совместного обсуждения учебных и производственных проблем, решение которых может быть достигнуто путем взаимодополнения, группового взаимодействия по принципу «индивидуальных вкладов» или на основе согласования различных точек зрения, достижения консенсуса.

*Дискуссия - спор* используется для всестороннего рассмотрения сложных проблем, не имеющих однозначного решения даже в науке, социальной, политической жизни, производственной практике и т.д. Она построена на принципе «позиционного противостояния» и ее цель - не столько решить проблему, сколько побудить участников дискуссии задуматься над проблемой, уточнить и определить свою позицию; научить аргументировано отстаивать свою точку зрения и в то же время осознать право других иметь свой взгляд на эту проблему, быть индивидуальностью.

Условия эффективного проведения дискуссии:

- информированность и подготовленность студентов к дискуссии,
- свободное владение материалом, привлечение различных источников для аргументации отстаиваемых положений;
- правильное употребление понятий, используемых в дискуссии, их единообразное понимание;
- корректность поведения, недопустимость высказываний, задевающих личность оппонента; установление регламента выступления участников;
- полная включенность группы в дискуссию, участие каждого студента в ней.

**Подготовка студентов к дискуссии:** если тема объявлена заранее, то следует ознакомиться с указанной литературой, необходимыми справочными материалами, продумать свою позицию, четко сформулировать аргументацию, выписать цитаты, мнения специалистов.

**В проведении дискуссии** выделяется несколько этапов.

**Этап 1-й, введение в дискуссию:** формулирование проблемы и целей дискуссии; определение значимости проблемы, совместная выработка правил дискуссии; выяснение однозначности понимания темы дискуссии, используемых в ней терминов, понятий.

**Этап 2-й, обсуждение проблемы:** обмен участниками мнениями по каждому вопросу. Цель этапа - собрать максимум мнений, идей, предложений, соотнося их друг с другом.

**Этап 3-й, подведение итогов обсуждения:** выработка студентами согласованного мнения и принятие группового решения.

Далее подводятся итоги дискуссии, заслушиваются и защищаются проектные задания. После этого проводится "мозговой штурм" по нерешенным проблемам дискуссии, а также выявляются прикладные аспекты, которые можно рекомендовать для включения в курсовые и дипломные работы или в апробацию на практике.

Семинары-дискуссии проводятся с целью выявления мнения студентов по актуальным и проблемным вопросам.

## 7. Методические рекомендации по подготовке к сдаче экзаменов и зачетов

**Экзамен** - одна из важнейших частей учебного процесса, имеющая огромное значение.

Во-первых, готовясь к экзамену, студент приводит в систему знания, полученные на лекциях, семинарах, практических и лабораторных занятиях, разбирается в том, что осталось непонятным, и тогда изучаемая им дисциплина может быть воспринята в полном объеме с присущей ей строгостью и логичностью, ее практической направленностью. А это чрезвычайно важно для будущего специалиста.

Во-вторых, каждый хочет быть волевым и сообразительным., выдержанным и целеустремленным, иметь хорошую память, научиться быстро находить наиболее рациональное решение в трудных ситуациях. Очевидно, что все эти качества не только украшают человека, но и делают его наиболее действенным членом коллектива. Подготовка и сдача экзамена помогают студенту глубже усвоить изучаемые дисциплины, приобрести навыки и качества, необходимые хорошему специалисту.

Конечно, успех на экзамене во многом обусловлен тем, насколько систематически и глубоко работал студент в течение семестра. Совершенно очевидно, что серьезно продумать и усвоить содержание изучаемых дисциплин за несколько дней подготовки к экзамену просто невозможно даже для очень способного студента. И, кроме того, хорошо известно, что быстро выученные на память разделы учебной дисциплины так же быстро забываются после сдачи экзамена.

При подготовке к экзамену студенты не только повторяют и дорабатывают материал дисциплины, которую они изучали в течение семестра, они обобщают полученные знания, осмысливают методологию предмета, его систему, выделяют в нем основное и главное, воспроизводят общую картину с тем, чтобы яснее понять связь между отдельными элементами дисциплины. Вся эта обобщающая работа проходит в условиях напряжения воли и сознания, при значительном отвлечении от повседневной жизни, т. е. в условиях, благоприятствующих пониманию и запоминанию.

Подготовка к экзаменам состоит в приведении в порядок своих знаний. Даже самые способные студенты не в состоянии в короткий период зачетно-экзаменационной сессии усвоить материал целого семестра, если они над ним не работали в свое время. Для тех, кто мало занимался в семестре, экзамены принесут мало пользы: что быстро пройдено, то быстро и забудется. И хотя в некоторых случаях студент может «проскочить» через экзаменационный барьер, в его подготовке останется серьезный пробел, трудно восполняемый впоследствии.

Определив назначение и роль экзаменов в процессе обучения, попытаемся на этой основе пояснить, как лучше готовиться к ним.

Экзаменам, как правило, предшествует защита курсовых работ (проектов) и сдача зачетов. К экзаменам допускаются только студенты, защитившие все курсовые работы (проекты) и сдавшие все зачеты. В вузе сдача зачетов организована так, что при систематической работе в течение семестра, своевременной и успешной сдаче всех текущих работ, предусмотренных графиком учебного процесса, большая часть зачетов не вызывает повышенной трудности у студента. Студенты, работавшие в семестре по плану, подходят к экзаменационной сессии без напряжения, без излишней затраты сил в последнюю, «зачетную» неделю.

Подготовку к экзамену следует начинать с первого дня изучения дисциплины. Как правило, на лекциях подчеркиваются наиболее важные и трудные вопросы или разделы дисциплины, требующие внимательного изучения и обдумывания. Нужно эти вопросы выделить и обязательно постараться разобраться в них, не дожидаясь экзамена, проработать их, готовясь к семинарам, практическим или лабораторным занятиям, попробовать самостоятельно решить несколько типовых задач. И если, несмотря на это, часть материала осталась неувоенной, ни в коем случае нельзя успокаиваться, надеясь



на то, что это не попадет на экзамене. Факты говорят об обратном; если те или другие вопросы учебной дисциплины не вошли в экзаменационный билет, преподаватель может их задать (и часто задает) в виде дополнительных вопросов.

Точно такое же отношение должно быть выработано к вопросам и задачам, перечисленным в программе учебной дисциплины, выдаваемой студентам в начале семестра. Обычно эти же вопросы и аналогичные задачи содержатся в экзаменационных билетах. Не следует оставлять без внимания ни одного раздела дисциплины: если не удалось в чем-то разобраться самому, нужно обратиться к товарищам; если и это не помогло выяснить какой-либо вопрос до конца, нужно обязательно задать этот вопрос преподавателю на предэкзаменационной консультации. Чрезвычайно важно приучить себя к умению самостоятельно мыслить, учиться думать, понимать суть дела. Очень полезно после проработки каждого раздела восстановить в памяти содержание изученного материала, кратко записав это на листе бумаги, создать карту памяти (умственную карту), изобразить необходимые схемы и чертежи (логико-графические схемы), например, отобразить последовательность вывода теоремы или формулы. Если этого не сделать, то большая часть материала останется не понятой, а лишь формально заученной, и при первом же вопросе экзаменатора студент убедится в том, насколько поверхностно он усвоил материал.

В период экзаменационной сессии происходит резкое изменение режима работы, отсутствует посещение занятий по расписанию. При всяком изменении режима работы очень важно скорее приспособиться к новым условиям. Поэтому нужно сразу выбрать такой режим работы, который сохранился бы в течение всей сессии, т. е. почти на месяц. Необходимо составить для себя новый распорядок дня, чередуя занятия с отдыхом. Для того чтобы сократить потерю времени на включение в работу, рабочие периоды целесообразно делать длительными, разделив день примерно на три части: с утра до обеда, с обеда до ужина и от ужина до сна.

Каждый рабочий период дня надо заканчивать отдыхом. Наилучший отдых в период экзаменационной сессии - прогулка, кратковременная пробежка или какой-либо неутомительный физический труд.

При подготовке к экзаменам основное направление дают программа учебной дисциплины и студенческий конспект, которые указывают, что наиболее важно знать и уметь делать. Основной материал должен прорабатываться по учебнику (если такой имеется) и учебным пособиям, так как конспекта далеко недостаточно для изучения дисциплины. Учебник должен быть изучен в течение семестра, а перед экзаменом сосредоточьте внимание на основных, наиболее сложных разделах. Подготовку по каждому разделу следует заканчивать восстановлением по памяти его краткого содержания в логической последовательности.

За один - два дня до экзамена назначается консультация. Если ее правильно использовать, она принесет большую пользу. Во время консультации студент имеет полную возможность получить ответ на нее ни ясные ему вопросы. А для этого он должен проработать до консультации все темы дисциплины. Кроме того, преподаватель будет отвечать на вопросы других студентов, что будет для вас повторением и закреплением знаний. И еще очень важное обстоятельство: преподаватель на консультации, как правило, обращает внимание на те вопросы, по которым на предыдущих экзаменах ответы были неудовлетворительными, а также фиксирует внимание на наиболее трудных темах дисциплины. Некоторые студенты не приходят на консультации либо потому, что считают, что у них нет вопросов к преподавателю, либо полагают, что у них и так мало времени и лучше самому прочитать материал в конспекте или в учебнике. Это глубокое заблуждение. Никакая другая работа не сможет принести столь значительного эффекта накануне экзамена, как консультация преподавателя.

Но консультация не может возместить отсутствия длительной работы в течение семестра и помочь за несколько часов освоить материал, требующийся к экзамену. На

консультации студент получает ответы на трудные или оставшиеся неясными вопросы и, следовательно, дорабатывается материал. Консультации рекомендуется посещать, подготовив к ним все вопросы, вызывающие сомнения. Если студент придет на консультацию, не проработав всего материала, польза от такой консультации будет невелика.

Итак, *основные советы* для подготовки к сдаче зачетов и экзаменов состоят в следующем:

- лучшая подготовка к зачетам и экзаменам - равномерная работа в течение всего семестра;
- используйте программы учебных дисциплин - это организует вашу подготовку к зачетам и экзаменам;
- учитывайте, что для полноценного изучения учебной дисциплины необходимо время;
- составляйте планы работы во времени;
- работайте равномерно и ритмично;
- курсовые работы (проекты) желательно защищать за одну - две недели до начала зачетно-экзаменационной сессии;
- все зачеты необходимо сдавать до начала экзаменационной сессии;
- помните, что конспект не заменяет учебник и учебные пособия, а помогает выбрать из него основные вопросы и ответы;
- при подготовке наибольшее внимание и время уделяйте трудным и непонятным вопросам учебной дисциплины;
- грамотно используйте консультации;
- соблюдайте правильный режим труда и отдыха во время сессии, это сохранит работоспособность и даст хорошие результаты;
- учитесь владеть собой на зачете и экзамене;
- учитесь точно и кратко передавать свои мысли, поясняя их, если нужно, логико-графическими схемами.

Очень важным условием для правильного режима работы в период экзаменационной сессии является нормальный сон, иначе в день экзамена не будет чувства бодрости и уверенности.

## ЗАКЛЮЧЕНИЕ

Методические указания по выполнению самостоятельной работы обучающихся являются неотъемлемой частью процесса обучения в вузе. Правильная организация самостоятельной работы позволяет обучающимся развивать умения и навыки в усвоении и систематизации приобретаемых знаний, обеспечивает высокий уровень успеваемости в период обучения, способствует формированию навыков совершенствования профессионального мастерства. Также внеаудиторное время включает в себя подготовку к аудиторным занятиям и изучение отдельных тем, расширяющих и углубляющих представления обучающихся по разделам изучаемой дисциплины.

Таким образом, обучающийся используя методические указания может в достаточном объеме усвоить и успешно реализовать конкретные знания, умения, навыки и получить опыт при выполнении следующих условий:

- 1) систематическая самостоятельная работа по закреплению полученных знаний и навыков;
- 2) добросовестное выполнение заданий;
- 3) выяснение и уточнение отдельных предпосылок, умозаключений и выводов, содержащихся в учебном курсе;
- 4) сопоставление точек зрения различных авторов по затрагиваемым в учебном курсе проблемам; выявление неточностей и некорректного изложения материала в периодической и специальной литературе;
- 5) периодическое ознакомление с последними теоретическими и практическими достижениями в области управления персоналом;
- 6) проведение собственных научных и практических исследований по одной или нескольким актуальным проблемам для *HR*;
- 7) подготовка научных статей для опубликования в периодической печати, выступление на научно-практических конференциях, участие в работе студенческих научных обществ, круглых столах и диспутах по проблемам управления персоналом.

Контроль результатов внеаудиторной самостоятельной работы студентов осуществляется в пределах времени, отведенного на обязательные учебные занятия по дисциплине

## СПИСОК ИСПОЛЬЗОВАННЫХ ИСТОЧНИКОВ

1. Долгоруков А. Метод case-study как современная технология профессионально - ориентированного обучения [Электронный ресурс]. Режим доступа: <http://evolkov.net/case/case.study.html>
2. Методические рекомендации по написанию реферата. [Электронный ресурс]. Режим доступа: <http://www.hse.spb.ru/edu/recommendations/method-referat-2005.phtml>
3. Фролова Н. А. Реферирование и аннотирование текстов по специальности (на материале немецкого языка): Учеб. пособие / ВолгГТУ, Волгоград, 2006. - С.5.



МИНИСТЕРСТВО НАУКИ И ВЫСШЕГО ОБРАЗОВАНИЯ  
РОССИЙСКОЙ ФЕДЕРАЦИИ  
ФГБОУ ВО «Уральский государственный горный университет»



**МЕТОДИЧЕСКИЕ УКАЗАНИЯ  
ПО САМОСТОЯТЕЛЬНОЙ РАБОТЕ**

**Б1.О.01 ФИЛОСОФИЯ**

Специальность  
**21. 05.04 Горное дело**

Направленность (профиль)  
**Горные машины и оборудование**

формы обучения: **очная, заочная**  
год набора: 2021

Автор: Гладкова И. В., доцент, канд. филос. н.

Одобрена на заседании кафедры

Философии и культурологии

(название кафедры)

Зав.кафедрой

(подпись)

Беляев В. П.

(Фамилия И.О.)

Протокол № 2 от 09.10.2020

(Дата)

Рассмотрена методической комиссией  
факультета

Горно-механического

(название факультета)

Председатель

(подпись)

Осипов П. А.

(Фамилия И.О.)

Протокол № 2 от 14.10.2020

(Дата)

Екатеринбург

## СОДЕРЖАНИЕ

	Введение	3
1	Методические рекомендации по работе с текстом лекций	5
2	Методические рекомендации по подготовке к опросу	8
3	Методические рекомендации по подготовке доклада (презентации)	9
4	Методические рекомендации по написанию эссе	11
5	Методические рекомендации по подготовке к семинарским занятиям	14
6	Методические рекомендации по подготовке к дискуссии	15
7	Методические рекомендации по подготовке к сдаче экзаменов и зачетов	17
	Заключение	20
	Список использованных источников	21

## ВВЕДЕНИЕ

Инициативная самостоятельная работа студента есть неотъемлемая составная часть учебы в вузе. В современном формате высшего образования значительно возрастает роль самостоятельной работы студента. Правильно спланированная и организованная самостоятельная работа обеспечивает достижение высоких результатов в учебе.

**Самостоятельная работа студента (СРС)** - это планируемая учебная, учебно-исследовательская, научно-исследовательская работа студентов, выполняемая во внеаудиторное (аудиторное) время по заданию и при методическом руководстве преподавателя, но без его непосредственного участия, при сохранении ведущей роли студентов.

Целью СРС является овладение фундаментальными знаниями, профессиональными умениями и навыками по профилю будущей специальности, опытом творческой, исследовательской деятельности, развитие самостоятельности. Ответственности и организованности, творческого подхода к решению проблем учебного и профессионального уровней. Самостоятельная работа студента – важнейшая составная часть учебного процесса, обязательная для каждого студента, объем которой определяется учебным планом. Методологическую основу СРС составляет деятельностный подход, при котором цели обучения ориентированы на формирование умений решать типовые и нетиповые задачи, т. е. на реальные ситуации, в которых студентам надо проявить знание конкретной дисциплины. Предметно и содержательно СРС определяется государственным образовательным стандартом, действующими учебными планами и образовательными программами различных форм обучения, рабочими программами учебных дисциплин, средствами обеспечения СРС: учебниками, учебными пособиями и методическими руководствами, учебно-программными комплексами и т.д.

Самостоятельная работа студентов может рассматриваться как организационная форма обучения - система педагогических условий, обеспечивающих управление учебной деятельностью студентов по освоению знаний и умений в области учебной и научной деятельности без посторонней помощи.

Самостоятельная работа студентов проводится с целью:

- систематизации и закрепления полученных теоретических знаний и практических умений студентов;
- углубления и расширения теоретических знаний;
- формирования умений использовать нормативную, правовую, справочную документацию и специальную литературу;
- развития познавательных способностей и активности студентов: творческой инициативы, самостоятельности, ответственности и организованности;
- формирования самостоятельности мышления, способностей к саморазвитию, самосовершенствованию и самореализации;
- формирования практических (общеучебных и профессиональных) умений и навыков;
- развития исследовательских умений;
- получения навыков эффективной самостоятельной профессиональной (практической и научно-теоретической) деятельности.

**Самостоятельная работа студента** - это особым образом организованная деятельность, включающая в свою структуру такие компоненты, как:

- уяснение цели и поставленной учебной задачи;
- четкое и системное планирование самостоятельной работы;
- поиск необходимой учебной и научной информации;
- освоение информации и ее логическая переработка;



- использование методов исследовательской, научно-исследовательской работы для решения поставленных задач;
- выработка собственной позиции по поводу полученной задачи;
- представление, обоснование и защита полученного решения;
- проведение самоанализа и самоконтроля.

В учебном процессе выделяют два вида самостоятельной работы: аудиторная и внеаудиторная.

*Аудиторная самостоятельная работа* по дисциплине выполняется на учебных занятиях под непосредственным руководством преподавателя и по его заданию: текущие консультации, коллоквиум, прием и разбор домашних заданий и другие.

*Внеаудиторная самостоятельная работа* - планируемая учебная, учебно-исследовательская, научно-исследовательская работа студентов, выполняемая во внеаудиторное время по заданию и при методическом руководстве преподавателя, но без его непосредственного участия: подготовка презентаций, составление глоссария, подготовка к практическим занятиям, подготовка рецензий, аннотаций на статью, подготовка к дискуссиям, круглым столами.

СРС может включать следующие формы работ:

- изучение лекционного материала;
- работа с источниками литературы: поиск, подбор и обзор литературы и электронных источников информации по заданной проблеме курса;
- выполнение домашних заданий, выдаваемых на практических занятиях: тестов, докладов, контрольных работ и других форм текущего контроля;
- изучение материала, вынесенного на самостоятельное изучение; подготовка к практическим занятиям;
- подготовка к контрольной работе или коллоквиуму;
- подготовка к зачету, экзамену, другим аттестациям;
- написание реферата, эссе по заданной проблеме;
- выполнение расчетно-графической работы;
- выполнение курсовой работы или проекта;
- анализ научной публикации по определенной преподавателем теме, ее реферирование;
- исследовательская работа и участие в научных студенческих конференциях, семинарах и олимпиадах.

Особенностью организации самостоятельной работы студентов является необходимость не только подготовиться к сдаче зачета /экзамена, но и собрать, обобщить, систематизировать, проанализировать информацию по темам дисциплины.

Технология организации самостоятельной работы студентов включает использование информационных и материально-технических ресурсов образовательного учреждения. Для более эффективного выполнения самостоятельной работы по дисциплине преподаватель рекомендует студентам источники и учебно-методические пособия для работы, характеризует наиболее рациональную методику самостоятельной работы.

Самостоятельная работа может осуществляться индивидуально или группами студентов online и на занятиях в зависимости от цели, объема, конкретной тематики самостоятельной работы, уровня сложности, уровня умений студентов.

Подготовка к самостоятельной работе, не предусмотренная образовательной программой, учебным планом и учебно-методическими материалами, раскрывающими и конкретизирующими их содержание, осуществляется студентами инициативно, с целью реализации собственных учебных и научных интересов.

В качестве форм и методов контроля внеаудиторной самостоятельной работы студентов могут быть использованы обмен информационными файлами, семинарские занятия, тестирование, опрос, доклад, реферат, самоотчеты, контрольные работы, защита творческих работ и электронных презентаций и др.

## 1. Методические рекомендации по работе с текстом лекций

На лекционных занятиях необходимо конспектировать учебный материал. Обращать внимание на формулировки, определения, раскрывающие содержание тех или иных понятий, научные выводы и практические рекомендации, положительный опыт в ораторском мастерстве. Внимательное слушание и конспектирование лекций предполагает интенсивную умственную деятельность студента, и помогает усвоить учебный материал.

Желательно оставлять в рабочих конспектах поля, на которых делать пометки, дополняющие материал прослушанной лекции, а также подчеркивающие особую важность тех или иных теоретических положений, фиксировать вопросы, вызывающие личный интерес, варианты ответов на них, сомнения, проблемы, спорные положения. Рекомендуется вести записи на одной стороне листа, оставляя вторую сторону для размышлений, разборов, вопросов, ответов на них, для фиксирования деталей темы или связанных с ней фактов, которые припоминаются самим студентом в ходе слушания.

Слушание лекций - сложный вид интеллектуальной деятельности, успех которой обусловлен *умением слушать*, и стремлением воспринимать материал, нужно записывая в тетрадь. Запись лекции помогает сосредоточить внимание на главном, в ходе самой лекции продумать и осмыслить услышанное, осознать план и логику изложения материала преподавателем.

Такая работа нередко вызывает трудности у студентов: некоторые стремятся записывать все дословно, другие пишут отрывочно, хаотично. Чтобы избежать этих ошибок, целесообразно придерживаться ряда правил.

1. После записи ориентирующих и направляющих внимание данных (тема, цель, план лекции, рекомендованная литература) важно попытаться проследить, как они раскрываются в содержании, подкрепляются формулировками, доказательствами, а затем и выводами.

2. Записывать следует основные положения и доказывающие их аргументы, наиболее яркие примеры и факты, поставленные преподавателем вопросы для самостоятельной проработки.

3. Стремиться к четкости записи, ее последовательности, выделяя темы, подтемы, вопросы и подвопросы, используя цифровую и буквенную нумерацию (римские и арабские цифры, большие и малые буквы), красные строки, выделение абзацев, подчеркивание главного и т.д.

Форма записи материала может быть различной - в зависимости от специфики изучаемого предмета. Это может быть стиль учебной программы (назывные предложения), уместны и свои краткие пояснения к записям.

Студентам не следует подробно записывать на лекции «все подряд», но обязательно фиксировать то, что преподаватели диктуют – это базовый конспект, содержащий основные положения лекции: определения, выводы, параметры, критерии, аксиомы, постулаты, парадигмы, концепции, ситуации, а также мысли-маяки (ими часто являются афоризмы, цитаты, остроумные изречения). Запись лекции лучше вести в сжатой форме, короткими и четкими фразами. Каждому студенту полезно выработать свою систему сокращений, в которой он мог бы разобраться легко и безошибочно.

Даже отлично записанная лекция предполагает дальнейшую самостоятельную работу над ней (осмысление ее содержания, логической структуры, выводов). С целью доработки конспекта лекции необходимо в первую очередь прочитать записи, восстановить текст в памяти, а также исправить описки, расшифровать не принятые ранее сокращения, заполнить пропущенные места, понять текст, вникнуть в его смысл. Далее прочитать материал по рекомендуемой литературе, разрешая в ходе чтения возникшие ранее затруднения, вопросы, а также дополняя и исправляя свои записи. В ходе доработки конспекта углубляются, расширяются и закрепляются знания, а также дополняется, исправляется и совершенствуется конспект. Доработанный конспект и

рекомендуемая литература используется при подготовке к практическому занятию. Знание лекционного материала при подготовке к практическому занятию обязательно.

Особенно важно в процессе самостоятельной работы над лекцией выделить новый понятийный аппарат, уяснить суть новых понятий, при необходимости обратиться к словарям и другим источникам, заодно устранив неточности в записях. Главное - вести конспект аккуратно и регулярно, только в этом случае он сможет стать подспорьем в изучении дисциплины.

Работа над лекцией стимулирует самостоятельный поиск ответов на самые различные вопросы: над какими понятиями следует поработать, какие обобщения сделать, какой дополнительный материал привлечь.

Важным средством, направляющим самообразование, является выполнение различных заданий по тексту лекции, например, составление ее развернутого плана или тезисов; ответы на вопросы проблемного характера, (скажем, об основных тенденциях развития той или иной проблемы); составление проверочных тестов по проблеме, написание по ней реферата, составление графических схем.

По своим задачам лекции могут быть разных жанров: *установочная лекция* вводит в изучение курса, предмета, проблем (что и как изучать), а *обобщающая лекция* позволяет подвести итог (зачем изучать), выделить главное, усвоить законы развития знания, преемственности, новаторства, чтобы применить обобщенный позитивный опыт к решению современных практических задач. Обобщающая лекция ориентирует в истории и современном состоянии научной проблемы.

В процессе освоения материалов обобщающих лекций студенты могут выполнять задания разного уровня. Например: задания *репродуктивного* уровня (составить развернутый план обобщающей лекции, составить тезисы по материалам лекции); задания *продуктивного* уровня (ответить на вопросы проблемного характера, составить опорный конспект по схеме, выявить основные тенденции развития проблемы); задания *творческого* уровня (составить проверочные тесты по теме, защитить реферат и графические темы по данной проблеме). Обращение к ранее изученному материалу не только помогает восстановить в памяти известные положения, выводы, но и приводит разрозненные знания в систему, углубляет и расширяет их. Каждый возврат к старому материалу позволяет найти в нем что-то новое, переосмыслить его с иных позиций, определить для него наиболее подходящее место в уже имеющейся системе знаний.

## 2. Методические указания по подготовке к опросу

Самостоятельная работа обучающихся включает подготовку к устному или письменному опросу на семинарских занятиях. Для этого обучающийся изучает лекции, основную и дополнительную литературу, публикации, информацию из Интернет-ресурсов. Темы и вопросы к семинарским занятиям, вопросы для самоконтроля приведены в методических указаниях по разделам и доводятся до обучающихся заранее.

### ***Письменный опрос***

Письменный опрос является одной из форм текущего контроля успеваемости студента. При изучении материала студент должен убедиться, что хорошо понимает основную терминологию темы, умеет ее использовать в нужном контексте. Желательно составить краткий конспект ответа на предполагаемые вопросы письменной работы, чтобы убедиться в том, что студент владеет материалом и может аргументировано, логично и грамотно письменно изложить ответ на вопрос. Следует обратить особое внимание на написание профессиональных терминов, чтобы избежать грамматических ошибок в работе. При изучении новой для студента терминологии рекомендуется изготовить карточки, которые содержат новый термин и его расшифровку, что значительно облегчит работу над материалом.

### ***Устный опрос***

Целью устного собеседования являются обобщение и закрепление изученного курса. Студентам предлагаются для освещения сквозные концептуальные проблемы. При подготовке следует использовать лекционный материал и учебную литературу. Для более глубокого постижения курса и более основательной подготовки рекомендуется познакомиться с указанной дополнительной литературой. Готовясь к семинару, студент должен, прежде всего, ознакомиться с общим планом семинарского занятия. Следует внимательно прочесть свой конспект лекции по изучаемой теме и рекомендуемую к теме семинара литературу. С незнакомыми терминами и понятиями следует ознакомиться в предлагаемом глоссарии, словаре или энциклопедии<sup>1</sup>.

Критерии качества устного ответа.

1. Правильность ответа по содержанию.
2. Полнота и глубина ответа.
3. Сознательность ответа (учитывается понимание излагаемого материала).
4. Логика изложения материала (учитывается умение строить целостный, последовательный рассказ, грамотно пользоваться профессиональной терминологией).
5. Рациональность использованных приемов и способов решения поставленной учебной задачи (учитывается умение использовать наиболее прогрессивные и эффективные способы достижения цели).
6. Своевременность и эффективность использования наглядных пособий и технических средств при ответе (учитывается грамотно и с пользой применять наглядность и демонстрационный опыт при устном ответе).
7. Использование дополнительного материала (приветствуется, но не обязательно для всех студентов).
8. Рациональность использования времени, отведенного на задание (не одобряется затянутость выполнения задания, устного ответа во времени, с учетом индивидуальных особенностей студентов)<sup>2</sup>.

---

<sup>1</sup> Методические рекомендации для студентов [Электронный ресурс]: Режим доступа: [http://lesgaft.spb.ru/sites/default/files/u57/metod.rekomendacii\\_dlya\\_studentov\\_21.pdf](http://lesgaft.spb.ru/sites/default/files/u57/metod.rekomendacii_dlya_studentov_21.pdf)

<sup>2</sup> Методические рекомендации для студентов [Электронный ресурс]: [http://priab.ru/images/metod\\_agro/Metod\\_Inostran\\_yazyk\\_35.03.04\\_Agro\\_15.01.2016.pdf](http://priab.ru/images/metod_agro/Metod_Inostran_yazyk_35.03.04_Agro_15.01.2016.pdf)

Ответ на каждый вопрос из плана семинарского занятия должен быть содержательным и аргументированным. Для этого следует использовать документы, монографическую, учебную и справочную литературу.

Для успешной подготовки к устному опросу, студент должен законспектировать рекомендуемую литературу, внимательно осмыслить лекционный материал и сделать выводы. Объем времени на подготовку к устному опросу зависит от сложности темы и особенностей организации обучающимся своей самостоятельной работы.

### 3. Методические рекомендации по подготовке доклада (презентации)

Доклад – публичное сообщение по заданной теме, представляющее собой развернутое изложение на определенную тему, вид самостоятельной работы, который используется в учебных и внеаудиторных занятиях и способствует формированию навыков исследовательской работы, освоению методов научного познания, приобретению навыков публичного выступления, расширяет познавательные интересы, приучает критически мыслить.

При подготовке доклада используется дополнительная литература, систематизируется материал. Работа над докладом не только позволяет учащемуся приобрести новые знания, но и способствует формированию важных научно-исследовательских навыков самостоятельной работы с научной литературой, что повышает познавательный интерес к научному познанию.

Приветствуется использование мультимедийных технологий, подготовка докладов-презентаций.

*Доклад должен соответствовать следующим требованиям:*

- тема доклада должна быть согласована с преподавателем и соответствовать теме занятия;
- иллюстрации (слайды в презентации) должны быть достаточными, но не чрезмерными;
- материалы, которыми пользуется студент при подготовке доклада-презентации, должны соответствовать научно-методическим требованиям ВУЗа и быть указаны в докладе;
- необходимо соблюдать регламент: 7-10 минут выступления.

Преподаватель может дать тему сразу нескольким студентам одной группы, по принципу: докладчик и оппонент. Студенты могут подготовить два выступления с противоположными точками зрения и устроить дискуссию по проблемной теме. Докладчики и содокладчики во многом определяют содержание, стиль, активность данного занятия, для этого необходимо:

- использовать технические средства;
- знать и хорошо ориентироваться в теме всей презентации (семинара);
- уметь дискутировать и быстро отвечать на вопросы;
- четко выполнять установленный регламент: докладчик - 7-10 мин.; содокладчик - 5 мин.; дискуссия - 10 мин;
- иметь представление о композиционной структуре доклада.

После выступления докладчик и содокладчик, должны ответить на вопросы слушателей.

В подготовке доклада выделяют следующие этапы:

1. Определение цели доклада: информировать, объяснить, обсудить что-то (проблему, решение, ситуацию и т. п.)
2. Подбор литературы, иллюстративных примеров.
3. Составление плана доклада, систематизация материала, композиционное оформление доклада в виде печатного /рукописного текста и электронной презентации.

#### ***Общая структура доклада***

Построение доклада включает три части: вступление, основную часть и заключение.

#### ***Вступление.***

Вступление должно содержать:

- название презентации (доклада);
- сообщение основной идеи;
- обоснование актуальности обсуждаемого вопроса;

- современную оценку предмета изложения;
- краткое перечисление рассматриваемых вопросов;
- живую интересную форму изложения;
- акцентирование оригинальности подхода.

**Основная часть.**

Основная часть состоит из нескольких разделов, постепенно раскрывающих тему. Возможно использование иллюстрации (графики, диаграммы, фотографии, карты, рисунки) Если необходимо, для обоснования темы используется ссылка на источники с доказательствами, взятыми из литературы (цитирование авторов, указание цифр, фактов, определений). Изложение материала должно быть связным, последовательным, доказательным.

Задача основной части - представить достаточно данных для того, чтобы слушатели и заинтересовались темой и захотели ознакомиться с материалами. При этом логическая структура теоретического блока не должны даваться без наглядных пособий, аудио-визуальных и визуальных материалов.

**Заключение.**

Заключение - это ясное четкое обобщение, в котором подводятся итоги, формулируются главные выводы, подчеркивается значение рассмотренной проблемы, предлагаются самые важные практические рекомендации. Требования к оформлению доклада. Объем машинописного текста доклада должен быть рассчитан на произнесение доклада в течение 7 -10 минут (3-5 машинописных листа текста с докладом).

Доклад оценивается по следующим критериям:

<i>Критерии оценки доклада, сообщения</i>	<i>Количество баллов</i>
Содержательность, информационная насыщенность доклада	1
Наличие аргументов	1
Наличие выводов	1
Наличие презентации доклада	1
Владение профессиональной лексикой	1
Итого:	5

Электронные презентации выполняются в программе MS PowerPoint в виде слайдов в следующем порядке: • титульный лист с заголовком темы и автором исполнения презентации; • план презентации (5-6 пунктов - это максимум); • основная часть (не более 10 слайдов); • заключение (вывод). Общие требования к стилевому оформлению презентации: • дизайн должен быть простым и лаконичным; • основная цель - читаемость, а не субъективная красота; цветовая гамма должна состоять не более чем из двух-трех цветов; • всегда должно быть два типа слайдов: для титульных и для основного текста; • размер шрифта должен быть: 24–54 пункта (заголовок), 18–36 пунктов (обычный текст); • текст должен быть свернут до ключевых слов и фраз. Полные развернутые предложения на слайдах таких презентаций используются только при цитировании; каждый слайд должен иметь заголовок; • все слайды должны быть выдержаны в одном стиле; • на каждом слайде должно быть не более трех иллюстраций; • слайды должны быть пронумерованы с указанием общего количества слайдов

#### 4. Методические рекомендации по написанию эссе

*Эссе* - это самостоятельная письменная работа на тему, предложенную преподавателем. Цель эссе состоит в развитии навыков самостоятельного творческого мышления и письменного изложения собственных мыслей. Писать эссе чрезвычайно полезно, поскольку это позволяет автору научиться четко и грамотно формулировать мысли, структурировать информацию, использовать основные категории анализа, выделять причинно-следственные связи, иллюстрировать понятия соответствующими примерами, аргументировать свои выводы; овладеть научным стилем речи.

Эссе должно содержать: четкое изложение сути поставленной проблемы, включать самостоятельно проведенный анализ этой проблемы с использованием концепций и аналитического инструментария, рассматриваемого в рамках дисциплины, выводы, обобщающие авторскую позицию по поставленной проблеме. В зависимости от специфики дисциплины формы эссе могут значительно дифференцироваться. В некоторых случаях это может быть анализ имеющихся статистических данных по изучаемой проблеме, анализ материалов из средств массовой информации и использованием изучаемых моделей, подробный разбор предложенной задачи с развернутыми мнениями, подбор и детальный анализ примеров, иллюстрирующих проблему и т.д.

Построение эссе - это ответ на вопрос или раскрытие темы, которое основано на классической системе доказательств.

##### *Структура эссе*

1. *Титульный лист* (заполняется по единой форме);
2. *Введение* - суть и обоснование выбора данной темы, состоит из ряда компонентов, связанных логически и стилистически.

На этом этапе очень важно правильно *сформулировать вопрос, на который вы собираетесь найти ответ в ходе своего исследования.*

3. *Основная часть* - теоретические основы выбранной проблемы и изложение основного вопроса.

Данная часть предполагает развитие аргументации и анализа, а также обоснование их, исходя из имеющихся данных, других аргументов и позиций по этому вопросу. В этом заключается основное содержание эссе и это представляет собой главную трудность. Поэтому важное значение имеют подзаголовки, на основе которых осуществляется структурирование аргументации; именно здесь необходимо обосновать (логически, используя данные или строгие рассуждения) предлагаемую аргументацию/анализ. Там, где это необходимо, в качестве аналитического инструмента можно использовать графики, диаграммы и таблицы.

В зависимости от поставленного вопроса анализ проводится на основе следующих категорий:

Причина - следствие, общее - особенное, форма - содержание, часть - целое, постоянство - изменчивость.

В процессе построения эссе необходимо помнить, что один параграф должен содержать только одно утверждение и соответствующее доказательство, подкрепленное графическим и иллюстративным материалом. Следовательно, наполняя содержанием разделы аргументацией (соответствующей подзаголовкам), необходимо в пределах параграфа ограничить себя рассмотрением одной главной мысли.

Хорошо проверенный (и для большинства — совершенно необходимый) способ построения любого эссе - использование подзаголовков для обозначения ключевых моментов аргументированного изложения: это помогает посмотреть на то, что предполагается сделать (и ответить на вопрос, хорош ли замысел). Такой подход поможет следовать точно определенной цели в данном исследовании. Эффективное использование подзаголовков - не только обозначение основных пунктов, которые необходимо осветить.



Их последовательность может также свидетельствовать о наличии или отсутствии логичности в освещении темы.

4. *Заключение* - обобщения и аргументированные выводы по теме с указанием области ее применения и т.д. Подытоживает эссе или еще раз вносит пояснения, подкрепляет смысл и значение изложенного в основной части. Методы, рекомендуемые для составления заключения: повторение, иллюстрация, цитата, впечатляющее утверждение. Заключение может содержать такой очень важный, дополняющий эссе элемент, как указание на применение (импликацию) исследования, не исключая взаимосвязи с другими проблемами.

#### ***Структура аппарата доказательств, необходимых для написания эссе***

Доказательство - это совокупность логических приемов обоснования истинности какого-либо суждения с помощью других истинных и связанных с ним суждений. Оно связано с убеждением, но не тождественно ему: аргументация или доказательство должны основываться на данных науки и общественно-исторической практики, убеждения же могут быть основаны на предрассудках, неосведомленности людей в вопросах экономики и политики, видимости доказательности. Другими словами, доказательство или аргументация - это рассуждение, использующее факты, истинные суждения, научные данные и убеждающее нас в истинности того, о чем идет речь.

Структура любого доказательства включает в себя три составляющие: тезис, аргументы и выводы или оценочные суждения.

*Тезис* - это положение (суждение), которое требуется доказать. *Аргументы* - это категории, которыми пользуются при доказательстве истинности тезиса. *Вывод* - это мнение, основанное на анализе фактов. *Оценочные суждения* - это мнения, основанные на наших убеждениях, верованиях или взглядах. *Аргументы* обычно делятся на следующие группы:

1. *Удостоверенные факты* — фактический материал (или статистические данные).
2. *Определения* в процессе аргументации используются как описание понятий, связанных с тезисом.
3. *Законы* науки и ранее доказанные теоремы тоже могут использоваться как аргументы доказательства.

#### ***Требования к фактическим данным и другим источникам***

При написании эссе чрезвычайно важно то, как используются эмпирические данные и другие источники (особенно качество чтения). Все (фактические) данные соотносятся с конкретным временем и местом, поэтому прежде, чем их использовать, необходимо убедиться в том, что они соответствуют необходимому для исследований времени и месту. Соответствующая спецификация данных по времени и месту — один из способов, который может предотвратить чрезмерное обобщение, результатом которого может, например, стать предположение о том, что все страны по некоторым важным аспектам одинаковы (если вы так полагаете, тогда это должно быть доказано, а не быть голословным утверждением).

Всегда можно избежать чрезмерного обобщения, если помнить, что в рамках эссе используемые данные являются иллюстративным материалом, а не заключительным актом, т.е. они подтверждают аргументы и рассуждения и свидетельствуют о том, что автор умеет использовать данные должным образом. Нельзя забывать также, что данные, касающиеся спорных вопросов, всегда подвергаются сомнению. От автора не ждут определенного или окончательного ответа. Необходимо понять сущность фактического материала, связанного с этим вопросом (соответствующие индикаторы? насколько надежны данные для построения таких индикаторов? к какому заключению можно прийти на основании имеющихся данных и индикаторов относительно причин и следствий? и т.д.), и продемонстрировать это в эссе. Нельзя ссылаться на работы, которые автор эссе не читал сам.

### **Как подготовить и написать эссе?**

Качество любого эссе зависит от трех взаимосвязанных составляющих, таких как:

1. Исходный материал, который будет использован (конспекты прочитанной литературы, лекций, записи результатов дискуссий, собственные соображения и накопленный опыт по данной проблеме).

2. Качество обработки имеющегося исходного материала (его организация, аргументация и доводы).

3. Аргументация (насколько точно она соотносится с поднятыми в эссе проблемами).

Процесс написания эссе можно разбить на несколько стадий: обдумывание - планирование - написание - проверка - правка.

*Планирование* - определение цели, основных идей, источников информации, сроков окончания и представления работы.

*Цель* должна определять действия.

*Идеи*, как и цели, могут быть конкретными и общими, более абстрактными. Мысли, чувства, взгляды и представления могут быть выражены в форме аналогий, ассоциации, предположений, рассуждений, суждений, аргументов, доводов и т.д.

*Аналогии* - выявление идеи и создание представлений, связь элементов значений.

*Ассоциации* - отражение взаимосвязей предметов и явлений действительности в форме закономерной связи между нервно - психическими явлениями (в ответ на тот или иной словесный стимул выдать «первую пришедшую в голову» реакцию).

*Предположения* - утверждение, не подтвержденное никакими доказательствами.

*Рассуждения* - формулировка и доказательство мнений.

*Аргументация* - ряд связанных между собой суждений, которые высказываются для того, чтобы убедить читателя (слушателя) в верности (истинности) тезиса, точки зрения, позиции.

*Суждение* - фраза или предложение, для которого имеет смысл вопрос: истинно или ложно?

*Доводы* - обоснование того, что заключение верно абсолютно или с какой-либо долей вероятности. В качестве доводов используются факты, ссылки на авторитеты, заведомо истинные суждения (законы, аксиомы и т.п.), доказательства (прямые, косвенные, «от противного», «методом исключения») и т.д.

Перечень, который получится в результате перечисления идей, поможет определить, какие из них нуждаются в особенной аргументации.

*Источники*. Тема эссе подскажет, где искать нужный материал. Обычно пользуются библиотекой, Интернет-ресурсами, словарями, справочниками. Пересмотр означает редактирование текста с ориентацией на качество и эффективность.

*Качество текста* складывается из четырех основных компонентов: ясности мысли, внятности, грамотности и корректности.

*Мысль* - это содержание написанного. Необходимо четко и ясно формулировать идеи, которые хотите выразить, в противном случае вам не удастся донести эти идеи и сведения до окружающих.

*Внятность* - это доступность текста для понимания. Легче всего ее можно достичь, пользуясь логично и последовательно тщательно выбранными словами, фразами и взаимосвязанными абзацами, раскрывающими тему.

*Грамотность* отражает соблюдение норм грамматики и правописания. Если в чем-то сомневаетесь, загляните в учебник, справьтесь в словаре или руководстве по стилистике или дайте прочитать написанное человеку, чья манера писать вам нравится.

*Корректность* — это стиль написанного. Стиль определяется жанром, структурой работы, целями, которые ставит перед собой пишущий, читателями, к которым он обращается.

## 5. Методические рекомендации по подготовке семинарским занятиям

Семинар представляет собой комплексную форму и завершающее звено в изучении определенных тем, предусмотренных программой учебной дисциплины. Комплексность данной формы занятий определяется тем, что в ходе её проведения сочетаются выступления обучающихся и преподавателя: рассмотрение обсуждаемой проблемы и анализ различных, часто дискуссионных позиций; обсуждение мнений обучающихся и разъяснение (консультация) преподавателя; углубленное изучение теории и приобретение навыков умения ее использовать в практической работе.

По своему назначению семинар, в процессе которого обсуждается та или иная научная проблема, способствует:

- углубленному изучению определенного раздела учебной дисциплины, закреплению знаний;
- отработке методологии и методических приемов познания;
- выработке аналитических способностей, умения обобщения и формулирования выводов;
- приобретению навыков использования научных знаний в практической деятельности;
- выработке умения кратко, аргументированно и ясно излагать обсуждаемые вопросы;
- осуществлению контроля преподавателя за ходом обучения.

Семинары представляет собой *дискуссию* в пределах обсуждаемой темы (проблемы). Дискуссия помогает участникам семинара приобрести более совершенные знания, проникнуть в суть изучаемых проблем. Выработать методологию, овладеть методами анализа социально-экономических процессов. Обсуждение должно носить творческий характер с четкой и убедительной аргументацией.

По своей структуре семинар начинается со вступительного слова преподавателя, в котором кратко излагаются место и значение обсуждаемой темы (проблемы) в данной дисциплине, напоминаются порядок и направления ее обсуждения. Конкретизируется ранее известный обучающимся план проведения занятия. После этого начинается процесс обсуждения вопросов обучающимися. Завершается занятие подведением итогов обсуждения, заключительным словом преподавателя.

Проведение семинарских занятий в рамках учебной группы (20 - 25 человек) позволяет обеспечить активное участие в обсуждении проблемы всех присутствующих.

По ходу обсуждения темы помните, что изучение теории должно быть связано с определением (выработкой) средств, путей применения теоретических положений в практической деятельности, например, при выполнении функций государственного служащего. В то же время важно не свести обсуждение научной проблемы только к пересказу случаев из практики работы, к критике имеющих место недостатков. Дискуссии имеют важное значение: учат дисциплине ума, умению выступать по существу, мыслить логически, выделяя главное, критически оценивать выступления участников семинара.

В процессе проведения семинара обучающиеся могут использовать разнообразные по своей форме и характеру пособия, демонстрируя фактический, в том числе статистический материал, убедительно подтверждающий теоретические выводы и положения. В завершение обсудите результаты работы семинара и сделайте выводы, что хорошо усвоено, а над чем следует дополнительно поработать.

В целях эффективности семинарских занятий необходима обстоятельная подготовка к их проведению. В начале семестра (учебного года) возьмите в библиотеке необходимые методические материалы для своевременной подготовки к семинарам. Готовясь к конкретной теме занятия следует ознакомиться с новыми официальными документами, статьями в периодических журналах, вновь вышедшими монографиями.

## 6. Методические рекомендации по подготовке к дискуссии

Современная практика предлагает широкий круг типов семинарских занятий. Среди них особое место занимает *семинар-дискуссия*, где в диалоге хорошо усваивается новая информация, видны убеждения студента, обсуждаются противоречия (явные и скрытые) и недостатки. Для обсуждения берутся конкретные актуальные вопросы, с которыми студенты предварительно ознакомлены. Дискуссия является одной из наиболее эффективных технологий группового взаимодействия, обладающей особыми возможностями в обучении, развитии и воспитании будущего специалиста.

*Дискуссия* (от лат. discussio - рассмотрение, исследование) - способ организации совместной деятельности с целью интенсификации процесса принятия решений в группе посредством обсуждения какого-либо вопроса или проблемы.

*Дискуссия* обеспечивает активное включение студентов в поиск истины; создает условия для открытого выражения ими своих мыслей, позиций, отношений к обсуждаемой теме и обладает особой возможностью воздействия на установки ее участников в процессе группового взаимодействия. Дискуссию можно рассматривать как *метод интерактивного обучения* и как особую технологию, включающую в себя другие методы и приемы обучения: «мозговой штурм», «анализ ситуаций» и т.д.

Обучающий эффект дискуссии определяется предоставляемой участнику возможностью получить разнообразную информацию от собеседников, продемонстрировать и повысить свою компетентность, проверить и уточнить свои представления и взгляды на обсуждаемую проблему, применить имеющиеся знания в процессе совместного решения учебных и профессиональных задач.

Развивающая функция дискуссии связана со стимулированием творчества обучающихся, развитием их способности к анализу информации и аргументированному, логически выстроенному доказательству своих идей и взглядов, с повышением коммуникативной активности студентов, их эмоциональной включенности в учебный процесс.

Влияние дискуссии на личностное становление студента обуславливается ее целостно - ориентирующей направленностью, созданием благоприятных условий для проявления индивидуальности, самоопределения в существующих точках зрения на определенную проблему, выбора своей позиции; для формирования умения взаимодействовать с другими, слушать и слышать окружающих, уважать чужие убеждения, принимать оппонента, находить точки соприкосновения, соотносить и согласовывать свою позицию с позициями других участников обсуждения.

Безусловно, наличие оппонентов, противоположных точек зрения всегда обостряет дискуссию, повышает ее продуктивность, позволяет создавать с их помощью конструктивный конфликт для более эффективного решения обсуждаемых проблем.

Существует несколько видов дискуссий, использование того или иного типа дискуссии зависит от характера обсуждаемой проблемы и целей дискуссии.

*Дискуссия- диалог* чаще всего применяется для совместного обсуждения учебных и производственных проблем, решение которых может быть достигнуто путем взаимодополнения, группового взаимодействия по принципу «индивидуальных вкладов» или на основе согласования различных точек зрения, достижения консенсуса.

*Дискуссия - спор* используется для всестороннего рассмотрения сложных проблем, не имеющих однозначного решения даже в науке, социальной, политической жизни, производственной практике и т.д. Она построена на принципе «позиционного противостояния» и ее цель - не столько решить проблему, сколько побудить участников дискуссии задуматься над проблемой, уточнить и определить свою позицию; научить аргументировано отстаивать свою точку зрения и в то же время осознать право других иметь свой взгляд на эту проблему, быть индивидуальностью.

Условия эффективного проведения дискуссии:

- информированность и подготовленность студентов к дискуссии,
- свободное владение материалом, привлечение различных источников для аргументации отстаиваемых положений;
- правильное употребление понятий, используемых в дискуссии, их единообразное понимание;
- корректность поведения, недопустимость высказываний, задевающих личность оппонента; установление регламента выступления участников;
- полная включенность группы в дискуссию, участие каждого студента в ней.

**Подготовка студентов к дискуссии:** если тема объявлена заранее, то следует ознакомиться с указанной литературой, необходимыми справочными материалами, продумать свою позицию, четко сформулировать аргументацию, выписать цитаты, мнения специалистов.

**В проведении дискуссии** выделяется несколько этапов.

**Этап 1-й, введение в дискуссию:** формулирование проблемы и целей дискуссии; определение значимости проблемы, совместная выработка правил дискуссии; выяснение однозначности понимания темы дискуссии, используемых в ней терминов, понятий.

**Этап 2-й, обсуждение проблемы:** обмен участниками мнениями по каждому вопросу. Цель этапа - собрать максимум мнений, идей, предложений, соотнося их друг с другом.

**Этап 3-й, подведение итогов обсуждения:** выработка студентами согласованного мнения и принятие группового решения.

Далее подводятся итоги дискуссии, заслушиваются и защищаются проектные задания. После этого проводится "мозговой штурм" по нерешенным проблемам дискуссии, а также выявляются прикладные аспекты, которые можно рекомендовать для включения в курсовые и дипломные работы или в апробацию на практике.

Семинары-дискуссии проводятся с целью выявления мнения студентов по актуальным и проблемным вопросам.

## 7. Методические рекомендации по подготовке к сдаче экзаменов и зачетов

*Экзамен* - одна из важнейших частей учебного процесса, имеющая огромное значение.

Во-первых, готовясь к экзамену, студент приводит в систему знания, полученные на лекциях, семинарах, практических и лабораторных занятиях, разбирается в том, что осталось непонятным, и тогда изучаемая им дисциплина может быть воспринята в полном объеме с присущей ей строгостью и логичностью, ее практической направленностью. А это чрезвычайно важно для будущего специалиста.

Во-вторых, каждый хочет быть волевым и сообразительным., выдержанным и целеустремленным, иметь хорошую память, научиться быстро находить наиболее рациональное решение в трудных ситуациях. Очевидно, что все эти качества не только украшают человека, но и делают его наиболее действенным членом коллектива. Подготовка и сдача экзамена помогают студенту глубже усвоить изучаемые дисциплины, приобрести навыки и качества, необходимые хорошему специалисту.

Конечно, успех на экзамене во многом обусловлен тем, насколько систематически и глубоко работал студент в течение семестра. Совершенно очевидно, что серьезно продумать и усвоить содержание изучаемых дисциплин за несколько дней подготовки к экзамену просто невозможно даже для очень способного студента. И, кроме того, хорошо известно, что быстро выученные на память разделы учебной дисциплины так же быстро забываются после сдачи экзамена.

При подготовке к экзамену студенты не только повторяют и дорабатывают материал дисциплины, которую они изучали в течение семестра, они обобщают полученные знания, осмысливают методологию предмета, его систему, выделяют в нем основное и главное, воспроизводят общую картину с тем, чтобы яснее понять связь между отдельными элементами дисциплины. Вся эта обобщающая работа проходит в условиях напряжения воли и сознания, при значительном отвлечении от повседневной жизни, т. е. в условиях, благоприятствующих пониманию и запоминанию.

Подготовка к экзаменам состоит в приведении в порядок своих знаний. Даже самые способные студенты не в состоянии в короткий период зачетно-экзаменационной сессии усвоить материал целого семестра, если они над ним не работали в свое время. Для тех, кто мало занимался в семестре, экзамены принесут мало пользы: что быстро пройдено, то быстро и забудется. И хотя в некоторых случаях студент может «проскочить» через экзаменационный барьер, в его подготовке останется серьезный пробел, трудно восполняемый впоследствии.

Определив назначение и роль экзаменов в процессе обучения, попытаемся на этой основе пояснить, как лучше готовиться к ним.

Экзаменам, как правило, предшествует защита курсовых работ (проектов) и сдача зачетов. К экзаменам допускаются только студенты, защитившие все курсовые работы (проекты) и сдавшие все зачеты. В вузе сдача зачетов организована так, что при систематической работе в течение семестра, своевременной и успешной сдаче всех текущих работ, предусмотренных графиком учебного процесса, большая часть зачетов не вызывает повышенной трудности у студента. Студенты, работавшие в семестре по плану, подходят к экзаменационной сессии без напряжения, без излишней затраты сил в последнюю, «зачетную» неделю.

Подготовку к экзамену следует начинать с первого дня изучения дисциплины. Как правило, на лекциях подчеркиваются наиболее важные и трудные вопросы или разделы дисциплины, требующие внимательного изучения и обдумывания. Нужно эти вопросы выделить и обязательно постараться разобраться в них, не дожидаясь экзамена, проработать их, готовясь к семинарам, практическим или лабораторным занятиям, попробовать самостоятельно решить несколько типовых задач. И если, несмотря на это, часть материала осталась неувоенной, ни в коем случае нельзя успокаиваться, надеясь

на то, что это не попадет на экзамене. Факты говорят об обратном; если те или другие вопросы учебной дисциплины не вошли в экзаменационный билет, преподаватель может их задать (и часто задает) в виде дополнительных вопросов.

Точно такое же отношение должно быть выработано к вопросам и задачам, перечисленным в программе учебной дисциплины, выдаваемой студентам в начале семестра. Обычно эти же вопросы и аналогичные задачи содержатся в экзаменационных билетах. Не следует оставлять без внимания ни одного раздела дисциплины: если не удалось в чем-то разобраться самому, нужно обратиться к товарищам; если и это не помогло выяснить какой-либо вопрос до конца, нужно обязательно задать этот вопрос преподавателю на предэкзаменационной консультации. Чрезвычайно важно приучить себя к умению самостоятельно мыслить, учиться думать, понимать суть дела. Очень полезно после проработки каждого раздела восстановить в памяти содержание изученного материала, кратко записав это на листе бумаги, создать карту памяти (умственную карту), изобразить необходимые схемы и чертежи (логико-графические схемы), например, отобразить последовательность вывода теоремы или формулы. Если этого не сделать, то большая часть материала останется не понятой, а лишь формально заученной, и при первом же вопросе экзаменатора студент убедится в том, насколько поверхностно он усвоил материал.

В период экзаменационной сессии происходит резкое изменение режима работы, отсутствует посещение занятий по расписанию. При всяком изменении режима работы очень важно скорее приспособиться к новым условиям. Поэтому нужно сразу выбрать такой режим работы, который сохранился бы в течение всей сессии, т. е. почти на месяц. Необходимо составить для себя новый распорядок дня, чередуя занятия с отдыхом. Для того чтобы сократить потерю времени на включение в работу, рабочие периоды целесообразно делать длительными, разделив день примерно на три части: с утра до обеда, с обеда до ужина и от ужина до сна.

Каждый рабочий период дня надо заканчивать отдыхом. Наилучший отдых в период экзаменационной сессии - прогулка, кратковременная пробежка или какой-либо неутомительный физический труд.

При подготовке к экзаменам основное направление дают программа учебной дисциплины и студенческий конспект, которые указывают, что наиболее важно знать и уметь делать. Основной материал должен прорабатываться по учебнику (если такой имеется) и учебным пособиям, так как конспекта далеко недостаточно для изучения дисциплины. Учебник должен быть изучен в течение семестра, а перед экзаменом сосредоточьте внимание на основных, наиболее сложных разделах. Подготовку по каждому разделу следует заканчивать восстановлением по памяти его краткого содержания в логической последовательности.

За один - два дня до экзамена назначается консультация. Если ее правильно использовать, она принесет большую пользу. Во время консультации студент имеет полную возможность получить ответ на нее ни ясные ему вопросы. А для этого он должен проработать до консультации все темы дисциплины. Кроме того, преподаватель будет отвечать на вопросы других студентов, что будет для вас повторением и закреплением знаний. И еще очень важное обстоятельство: преподаватель на консультации, как правило, обращает внимание на те вопросы, по которым на предыдущих экзаменах ответы были неудовлетворительными, а также фиксирует внимание на наиболее трудных темах дисциплины. Некоторые студенты не приходят на консультации либо потому, что считают, что у них нет вопросов к преподавателю, либо полагают, что у них и так мало времени и лучше самому прочитать материал в конспекте или в учебнике. Это глубокое заблуждение. Никакая другая работа не сможет принести столь значительного эффекта накануне экзамена, как консультация преподавателя.

Но консультация не может возместить отсутствия длительной работы в течение семестра и помочь за несколько часов освоить материал, требующийся к экзамену. На

консультации студент получает ответы на трудные или оставшиеся неясными вопросы и, следовательно, дорабатывается материал. Консультации рекомендуется посещать, подготовив к ним все вопросы, вызывающие сомнения. Если студент придет на консультацию, не проработав всего материала, польза от такой консультации будет невелика.

Итак, *основные советы* для подготовки к сдаче зачетов и экзаменов состоят в следующем:

- лучшая подготовка к зачетам и экзаменам - равномерная работа в течение всего семестра;
- используйте программы учебных дисциплин - это организует вашу подготовку к зачетам и экзаменам;
- учитывайте, что для полноценного изучения учебной дисциплины необходимо время;
- составляйте планы работы во времени;
- работайте равномерно и ритмично;
- курсовые работы (проекты) желательно защищать за одну - две недели до начала зачетно-экзаменационной сессии;
- все зачеты необходимо сдавать до начала экзаменационной сессии;
- помните, что конспект не заменяет учебник и учебные пособия, а помогает выбрать из него основные вопросы и ответы;
- при подготовке наибольшее внимание и время уделяйте трудным и непонятным вопросам учебной дисциплины;
- грамотно используйте консультации;
- соблюдайте правильный режим труда и отдыха во время сессии, это сохранит работоспособность и даст хорошие результаты;
- учитесь владеть собой на зачете и экзамене;
- учитесь точно и кратко передавать свои мысли, поясняя их, если нужно, логико-графическими схемами.

Очень важным условием для правильного режима работы в период экзаменационной сессии является нормальный сон, иначе в день экзамена не будет чувства бодрости и уверенности.



## ЗАКЛЮЧЕНИЕ

Методические указания по выполнению самостоятельной работы обучающихся являются неотъемлемой частью процесса обучения в вузе. Правильная организация самостоятельной работы позволяет обучающимся развивать умения и навыки в усвоении и систематизации приобретаемых знаний, обеспечивает высокий уровень успеваемости в период обучения, способствует формированию навыков совершенствования профессионального мастерства. Также внеаудиторное время включает в себя подготовку к аудиторным занятиям и изучение отдельных тем, расширяющих и углубляющих представления обучающихся по разделам изучаемой дисциплины.

Таким образом, обучающийся используя методические указания может в достаточном объеме усвоить и успешно реализовать конкретные знания, умения, навыки и получить опыт при выполнении следующих условий:

- 1) систематическая самостоятельная работа по закреплению полученных знаний и навыков;
- 2) добросовестное выполнение заданий;
- 3) выяснение и уточнение отдельных предпосылок, умозаключений и выводов, содержащихся в учебном курсе;
- 4) сопоставление точек зрения различных авторов по затрагиваемым в учебном курсе проблемам; выявление неточностей и некорректного изложения материала в периодической и специальной литературе;
- 5) периодическое ознакомление с последними теоретическими и практическими достижениями в области управления персоналом;
- 6) проведение собственных научных и практических исследований по одной или нескольким актуальным проблемам для *HR*;
- 7) подготовка научных статей для опубликования в периодической печати, выступление на научно-практических конференциях, участие в работе студенческих научных обществ, круглых столах и диспутах по проблемам управления персоналом.

Контроль результатов внеаудиторной самостоятельной работы студентов осуществляется в пределах времени, отведенного на обязательные учебные занятия по дисциплине

## СПИСОК ИСПОЛЬЗОВАННЫХ ИСТОЧНИКОВ

1. Долгоруков А. Метод case-study как современная технология профессионально - ориентированного обучения [Электронный ресурс]. Режим доступа: <http://evolkov.net/case/case.study.html>
2. Методические рекомендации по написанию реферата. [Электронный ресурс]. Режим доступа: <http://www.hse.spb.ru/edu/recommendations/method-referat-2005.phtml>
3. Фролова Н. А. Реферирование и аннотирование текстов по специальности (на материале немецкого языка): Учеб. пособие / ВолгГТУ, Волгоград, 2006. - С.5.



МИНИСТЕРСТВО НАУКИ И ВЫСШЕГО ОБРАЗОВАНИЯ РОССИЙСКОЙ  
ФЕДЕРАЦИИ  
ФГБОУ ВО «Уральский государственный горный университет»



УТВЕРЖДАЮ  
Проректор по научно-методическому  
комплексу С.А. Упоров

**МЕТОДИЧЕСКИЕ УКАЗАНИЯ ПО САМОСТОЯТЕЛЬНОЙ  
РАБОТЕ СТУДЕНТОВ**

**Б1.О.01 ФИЛОСОФИЯ**

Специальность

*21. 05.04 Горное дело*

Направленность (профиль)  
*Горные машины и оборудование*

формы обучения: **очная, заочная**

год набора: 2021

Автор: Гладкова И. В., доцент, канд. филос. н.

Одобрена на заседании кафедры

Философии и культурологии  
*(название кафедры)*

Зав.кафедрой

*(подпись)*

Беляев В. П.  
*(Фамилия И.О.)*

Протокол № 2 от 09.10.2020  
*(Дата)*

Рассмотрена методической комиссией  
факультета

Горно-механического  
*(название факультета)*

Председатель

*(подпись)*

Осипов П. А.  
*(Фамилия И.О.)*

Протокол № 2 от 14.10.2020  
*(Дата)*

Екатеринбург

## СОДЕРЖАНИЕ

	Введение	3
1	Методические рекомендации по работе с текстом лекций	5
2	Методические рекомендации по подготовке к опросу	8
3	Методические рекомендации по подготовке доклада (презентации)	9
4	Методические рекомендации по написанию эссе	11
5	Методические рекомендации по подготовке к семинарским занятиям	14
6	Методические рекомендации по подготовке к дискуссии	15
7	Методические рекомендации по написанию реферата	17
8	Методические рекомендации по подготовке к сдаче экзаменов и зачетов	19
	Заключение	21
	Список использованных источников	22

## ВВЕДЕНИЕ

Инициативная самостоятельная работа студента есть неотъемлемая составная часть учебы в вузе. В современном формате высшего образования значительно возрастает роль самостоятельной работы студента. Правильно спланированная и организованная самостоятельная работа обеспечивает достижение высоких результатов в учебе.

**Самостоятельная работа студента (СРС)** - это планируемая учебная, учебно-исследовательская, научно-исследовательская работа студентов, выполняемая во внеаудиторное (аудиторное) время по заданию и при методическом руководстве преподавателя, но без его непосредственного участия, при сохранении ведущей роли студентов.

Целью СРС является овладение фундаментальными знаниями, профессиональными умениями и навыками по профилю будущей специальности, опытом творческой, исследовательской деятельности, развитие самостоятельности. Ответственности и организованности, творческого подхода к решению проблем учебного и профессионального уровней. Самостоятельная работа студента – важнейшая составная часть учебного процесса, обязательная для каждого студента, объем которой определяется учебным планом. Методологическую основу СРС составляет деятельностный подход, при котором цели обучения ориентированы на формирование умений решать типовые и нетиповые задачи, т. е. на реальные ситуации, в которых студентам надо проявить знание конкретной дисциплины. Предметно и содержательно СРС определяется государственным образовательным стандартом, действующими учебными планами и образовательными программами различных форм обучения, рабочими программами учебных дисциплин, средствами обеспечения СРС: учебниками, учебными пособиями и методическими руководствами, учебно-программными комплексами и т.д.

Самостоятельная работа студентов может рассматриваться как организационная форма обучения - система педагогических условий, обеспечивающих управление учебной деятельностью студентов по освоению знаний и умений в области учебной и научной деятельности без посторонней помощи.

Самостоятельная работа студентов проводится с целью:

- систематизации и закрепления полученных теоретических знаний и практических умений студентов;
- углубления и расширения теоретических знаний;
- формирования умений использовать нормативную, правовую, справочную документацию и специальную литературу;
- развития познавательных способностей и активности студентов: творческой инициативы, самостоятельности, ответственности и организованности;
- формирования самостоятельности мышления, способностей к саморазвитию, самосовершенствованию и самореализации;
- формирования практических (общеучебных и профессиональных) умений и навыков;
- развития исследовательских умений;
- получения навыков эффективной самостоятельной профессиональной (практической и научно-теоретической) деятельности.

**Самостоятельная работа студента** - это особым образом организованная деятельность, включающая в свою структуру такие компоненты, как:

- уяснение цели и поставленной учебной задачи;
- четкое и системное планирование самостоятельной работы;
- поиск необходимой учебной и научной информации;

- освоение информации и ее логическая переработка;
- использование методов исследовательской, научно-исследовательской работы для решения поставленных задач;
- выработка собственной позиции по поводу полученной задачи;
- представление, обоснование и защита полученного решения;
- проведение самоанализа и самоконтроля.

В учебном процессе выделяют два вида самостоятельной работы: аудиторная и внеаудиторная.

*Аудиторная самостоятельная работа* по дисциплине выполняется на учебных занятиях под непосредственным руководством преподавателя и по его заданию: текущие консультации, коллоквиум, прием и разбор домашних заданий и другие.

*Внеаудиторная самостоятельная работа* - планируемая учебная, учебно-исследовательская, научно-исследовательская работа студентов, выполняемая во внеаудиторное время по заданию и при методическом руководстве преподавателя, но без его непосредственного участия: подготовка презентаций, составление глоссария, подготовка к практическим занятиям, подготовка рецензий, аннотаций на статью, подготовка к дискуссиям, круглым столам.

СРС может включать следующие формы работ:

- изучение лекционного материала;
- работа с источниками литературы: поиск, подбор и обзор литературы и электронных источников информации по заданной проблеме курса;
- выполнение домашних заданий, выдаваемых на практических занятиях: тестов, докладов, контрольных работ и других форм текущего контроля;
- изучение материала, вынесенного на самостоятельное изучение; подготовка к практическим занятиям;
- подготовка к контрольной работе или коллоквиуму;
- подготовка к зачету, экзамену, другим аттестациям;
- написание реферата, эссе по заданной проблеме;
- выполнение расчетно-графической работы;
- выполнение курсовой работы или проекта;
- анализ научной публикации по определенной преподавателем теме, ее реферирование;
- исследовательская работа и участие в научных студенческих конференциях, семинарах и олимпиадах.

Особенностью организации самостоятельной работы студентов является необходимость не только подготовиться к сдаче зачета /экзамена, но и собрать, обобщить, систематизировать, проанализировать информацию по темам дисциплины.

Технология организации самостоятельной работы студентов включает использование информационных и материально-технических ресурсов образовательного учреждения. Для более эффективного выполнения самостоятельной работы по дисциплине преподаватель рекомендует студентам источники и учебно-методические пособия для работы, характеризует наиболее рациональную методику самостоятельной работы.

Самостоятельная работа может осуществляться индивидуально или группами студентов online и на занятиях в зависимости от цели, объема, конкретной тематики самостоятельной работы, уровня сложности, уровня умений студентов.

Подготовка к самостоятельной работе, не предусмотренная образовательной программой, учебным планом и учебно-методическими материалами, раскрывающими и конкретизирующими их содержание, осуществляется студентами инициативно, с целью реализации собственных учебных и научных интересов.

В качестве форм и методов контроля внеаудиторной самостоятельной работы студентов могут быть использованы обмен информационными файлами, семинарские занятия, тестирование, опрос, доклад, реферат, самоотчеты, контрольные работы, защита творческих работ и электронных презентаций и др.

## 1. Методические рекомендации по работе с текстом лекций

На лекционных занятиях необходимо конспектировать учебный материал. Обращать внимание на формулировки, определения, раскрывающие содержание тех или иных понятий, научные выводы и практические рекомендации, положительный опыт в ораторском мастерстве. Внимательное слушание и конспектирование лекций предполагает интенсивную умственную деятельность студента, и помогает усвоить учебный материал.

Желательно оставлять в рабочих конспектах поля, на которых делать пометки, дополняющие материал прослушанной лекции, а также подчеркивающие особую важность тех или иных теоретических положений, фиксировать вопросы, вызывающие личный интерес, варианты ответов на них, сомнения, проблемы, спорные положения. Рекомендуется вести записи на одной стороне листа, оставляя вторую сторону для размышлений, разборов, вопросов, ответов на них, для фиксирования деталей темы или связанных с ней фактов, которые припоминаются самим студентом в ходе слушания.

Слушание лекций - сложный вид интеллектуальной деятельности, успех которой обусловлен *умением слушать*, и стремлением воспринимать материал, нужно записывая в тетрадь. Запись лекции помогает сосредоточить внимание на главном, в ходе самой лекции продумать и осмыслить услышанное, осознать план и логику изложения материала преподавателем.

Такая работа нередко вызывает трудности у студентов: некоторые стремятся записывать все дословно, другие пишут отрывочно, хаотично. Чтобы избежать этих ошибок, целесообразно придерживаться ряда правил.

1. После записи ориентирующих и направляющих внимание данных (тема, цель, план лекции, рекомендованная литература) важно попытаться проследить, как они раскрываются в содержании, подкрепляются формулировками, доказательствами, а затем и выводами.

2. Записывать следует основные положения и доказывающие их аргументы, наиболее яркие примеры и факты, поставленные преподавателем вопросы для самостоятельной проработки.

3. Стремиться к четкости записи, ее последовательности, выделяя темы, подтемы, вопросы и подвопросы, используя цифровую и буквенную нумерацию (римские и арабские цифры, большие и малые буквы), красные строки, выделение абзацев, подчеркивание главного и т.д.

Форма записи материала может быть различной - в зависимости от специфики изучаемого предмета. Это может быть стиль учебной программы (назывные предложения), уместны и свои краткие пояснения к записям.

Студентам не следует подробно записывать на лекции «все подряд», но обязательно фиксировать то, что преподаватели диктуют – это базовый конспект, содержащий основные положения лекции: определения, выводы, параметры, критерии, аксиомы, постулаты, парадигмы, концепции, ситуации, а также мысли-маяки (ими часто являются афоризмы, цитаты, остроумные изречения). Запись лекции лучше вести в сжатой форме, короткими и четкими фразами. Каждому студенту полезно выработать свою систему сокращений, в которой он мог бы разобраться легко и безошибочно.

Даже отлично записанная лекция предполагает дальнейшую самостоятельную работу над ней (осмысление ее содержания, логической структуры, выводов). С целью доработки конспекта лекции необходимо в первую очередь прочитать записи, восстановить текст в памяти, а также исправить описки, расшифровать не принятые ранее сокращения, заполнить пропущенные места, понять текст, вникнуть в его смысл. Далее прочитать материал по рекомендуемой литературе, разрешая в ходе чтения возникшие ранее затруднения, вопросы, а также дополняя и исправляя свои записи. В ходе доработки конспекта углубляются, расширяются и закрепляются знания, а также дополняется, исправляется и совершенствуется конспект. Доработанный конспект и



рекомендуемая литература используется при подготовке к практическому занятию. Знание лекционного материала при подготовке к практическому занятию обязательно.

Особенно важно в процессе самостоятельной работы над лекцией выделить новый понятийный аппарат, уяснить суть новых понятий, при необходимости обратиться к словарям и другим источникам, заодно устранив неточности в записях. Главное - вести конспект аккуратно и регулярно, только в этом случае он сможет стать подспорьем в изучении дисциплины.

Работа над лекцией стимулирует самостоятельный поиск ответов на самые различные вопросы: над какими понятиями следует поработать, какие обобщения сделать, какой дополнительный материал привлечь.

Важным средством, направляющим самообразование, является выполнение различных заданий по тексту лекции, например, составление ее развернутого плана или тезисов; ответы на вопросы проблемного характера, (скажем, об основных тенденциях развития той или иной проблемы); составление проверочных тестов по проблеме, написание по ней реферата, составление графических схем.

По своим задачам лекции могут быть разных жанров: *установочная лекция* вводит в изучение курса, предмета, проблем (что и как изучать), а *обобщающая лекция* позволяет подвести итог (зачем изучать), выделить главное, усвоить законы развития знания, преемственности, новаторства, чтобы применить обобщенный позитивный опыт к решению современных практических задач. Обобщающая лекция ориентирует в истории и современном состоянии научной проблемы.

В процессе освоения материалов обобщающих лекций студенты могут выполнять задания разного уровня. Например: задания *репродуктивного* уровня (составить развернутый план обобщающей лекции, составить тезисы по материалам лекции); задания *продуктивного* уровня (ответить на вопросы проблемного характера, составить опорный конспект по схеме, выявить основные тенденции развития проблемы); задания *творческого* уровня (составить проверочные тесты по теме, защитить реферат и графические темы по данной проблеме). Обращение к ранее изученному материалу не только помогает восстановить в памяти известные положения, выводы, но и приводит разрозненные знания в систему, углубляет и расширяет их. Каждый возврат к старому материалу позволяет найти в нем что-то новое, переосмыслить его с иных позиций, определить для него наиболее подходящее место в уже имеющейся системе знаний.

## 2. Методические указания по подготовке к опросу

Самостоятельная работа обучающихся включает подготовку к устному или письменному опросу на семинарских занятиях. Для этого обучающийся изучает лекции, основную и дополнительную литературу, публикации, информацию из Интернет-ресурсов. Темы и вопросы к семинарским занятиям, вопросы для самоконтроля приведены в методических указаниях по разделам и доводятся до обучающихся заранее.

### ***Письменный опрос***

Письменный опрос является одной из форм текущего контроля успеваемости студента. При изучении материала студент должен убедиться, что хорошо понимает основную терминологию темы, умеет ее использовать в нужном контексте. Желательно составить краткий конспект ответа на предполагаемые вопросы письменной работы, чтобы убедиться в том, что студент владеет материалом и может аргументировано, логично и грамотно письменно изложить ответ на вопрос. Следует обратить особое внимание на написание профессиональных терминов, чтобы избежать грамматических ошибок в работе. При изучении новой для студента терминологии рекомендуется изготовить карточки, которые содержат новый термин и его расшифровку, что значительно облегчит работу над материалом.

### ***Устный опрос***

Целью устного собеседования являются обобщение и закрепление изученного курса. Студентам предлагаются для освещения сквозные концептуальные проблемы. При подготовке следует использовать лекционный материал и учебную литературу. Для более глубокого постижения курса и более основательной подготовки рекомендуется познакомиться с указанной дополнительной литературой. Готовясь к семинару, студент должен, прежде всего, ознакомиться с общим планом семинарского занятия. Следует внимательно прочесть свой конспект лекции по изучаемой теме и рекомендуемую к теме семинара литературу. С незнакомыми терминами и понятиями следует ознакомиться в предлагаемом глоссарии, словаре или энциклопедии<sup>1</sup>.

Критерии качества устного ответа.

1. Правильность ответа по содержанию.
2. Полнота и глубина ответа.
3. Сознательность ответа (учитывается понимание излагаемого материала).
4. Логика изложения материала (учитывается умение строить целостный, последовательный рассказ, грамотно пользоваться профессиональной терминологией).
5. Рациональность использованных приемов и способов решения поставленной учебной задачи (учитывается умение использовать наиболее прогрессивные и эффективные способы достижения цели).
6. Своевременность и эффективность использования наглядных пособий и технических средств при ответе (учитывается грамотно и с пользой применять наглядность и демонстрационный опыт при устном ответе).
7. Использование дополнительного материала (приветствуется, но не обязательно для всех студентов).
8. Рациональность использования времени, отведенного на задание (не одобряется затянутость выполнения задания, устного ответа во времени, с учетом индивидуальных особенностей студентов)<sup>2</sup>.

---

<sup>1</sup> Методические рекомендации для студентов [Электронный ресурс]: Режим доступа: [http://lesgaft.spb.ru/sites/default/files/u57/metod.rekomendacii\\_dlya\\_studentov\\_21.pdf](http://lesgaft.spb.ru/sites/default/files/u57/metod.rekomendacii_dlya_studentov_21.pdf)

<sup>2</sup> Методические рекомендации для студентов [Электронный ресурс]: [http://priab.ru/images/metod\\_agro/Metod\\_Inostran\\_yazyk\\_35.03.04\\_Agro\\_15.01.2016.pdf](http://priab.ru/images/metod_agro/Metod_Inostran_yazyk_35.03.04_Agro_15.01.2016.pdf)

Ответ на каждый вопрос из плана семинарского занятия должен быть содержательным и аргументированным. Для этого следует использовать документы, монографическую, учебную и справочную литературу.

Для успешной подготовки к устному опросу, студент должен законспектировать рекомендуемую литературу, внимательно осмыслить лекционный материал и сделать выводы. Объем времени на подготовку к устному опросу зависит от сложности темы и особенностей организации обучающимся своей самостоятельной работы.

### 3. Методические рекомендации по подготовке доклада (презентации)

Доклад – публичное сообщение по заданной теме, представляющее собой развернутое изложение на определенную тему, вид самостоятельной работы, который используется в учебных и внеаудиторных занятиях и способствует формированию навыков исследовательской работы, освоению методов научного познания, приобретению навыков публичного выступления, расширяет познавательные интересы, приучает критически мыслить.

При подготовке доклада используется дополнительная литература, систематизируется материал. Работа над докладом не только позволяет учащемуся приобрести новые знания, но и способствует формированию важных научно-исследовательских навыков самостоятельной работы с научной литературой, что повышает познавательный интерес к научному познанию.

Приветствуется использование мультимедийных технологий, подготовка докладов-презентаций.

*Доклад должен соответствовать следующим требованиям:*

- тема доклада должна быть согласована с преподавателем и соответствовать теме занятия;

- иллюстрации (слайды в презентации) должны быть достаточными, но не чрезмерными;

- материалы, которыми пользуется студент при подготовке доклада-презентации, должны соответствовать научно-методическим требованиям ВУЗа и быть указаны в докладе;

- необходимо соблюдать регламент: 7-10 минут выступления.

Преподаватель может дать тему сразу нескольким студентам одной группы, по принципу: докладчик и оппонент. Студенты могут подготовить два выступления с противоположными точками зрения и устроить дискуссию по проблемной теме. Докладчики и содокладчики во многом определяют содержание, стиль, активность данного занятия, для этого необходимо:

- использовать технические средства;
- знать и хорошо ориентироваться в теме всей презентации (семинара);
- уметь дискутировать и быстро отвечать на вопросы;
- четко выполнять установленный регламент: докладчик - 7-10 мин.; содокладчик - 5 мин.; дискуссия - 10 мин;
- иметь представление о композиционной структуре доклада.

После выступления докладчик и содокладчик, должны ответить на вопросы слушателей.

В подготовке доклада выделяют следующие этапы:

1. Определение цели доклада: информировать, объяснить, обсудить что-то (проблему, решение, ситуацию и т. п.)

2. Подбор литературы, иллюстративных примеров.

3. Составление плана доклада, систематизация материала, композиционное оформление доклада в виде печатного /рукописного текста и электронной презентации.

#### ***Общая структура доклада***

Построение доклада включает три части: вступление, основную часть и заключение.

#### ***Вступление.***

Вступление должно содержать:

- название презентации (доклада);
- сообщение основной идеи;
- обоснование актуальности обсуждаемого вопроса;

- современную оценку предмета изложения;
- краткое перечисление рассматриваемых вопросов;
- живую интересную форму изложения;
- акцентирование оригинальности подхода.

**Основная часть.**

Основная часть состоит из нескольких разделов, постепенно раскрывающих тему. Возможно использование иллюстрации (графики, диаграммы, фотографии, карты, рисунки) Если необходимо, для обоснования темы используется ссылка на источники с доказательствами, взятыми из литературы (цитирование авторов, указание цифр, фактов, определений). Изложение материала должно быть связным, последовательным, доказательным.

Задача основной части - представить достаточно данных для того, чтобы слушатели и заинтересовались темой и захотели ознакомиться с материалами. При этом логическая структура теоретического блока не должны даваться без наглядных пособий, аудио-визуальных и визуальных материалов.

**Заключение.**

Заключение - это ясное четкое обобщение, в котором подводятся итоги, формулируются главные выводы, подчеркивается значение рассмотренной проблемы, предлагаются самые важные практические рекомендации. Требования к оформлению доклада. Объем машинописного текста доклада должен быть рассчитан на произнесение доклада в течение 7 -10 минут (3-5 машинописных листа текста с докладом).

Доклад оценивается по следующим критериям:

<i>Критерии оценки доклада, сообщения</i>	<i>Количество баллов</i>
Содержательность, информационная насыщенность доклада	1
Наличие аргументов	1
Наличие выводов	1
Наличие презентации доклада	1
Владение профессиональной лексикой	1
Итого:	5

Электронные презентации выполняются в программе MS PowerPoint в виде слайдов в следующем порядке: • титульный лист с заголовком темы и автором исполнения презентации; • план презентации (5-6 пунктов - это максимум); • основная часть (не более 10 слайдов); • заключение (вывод). Общие требования к стилевому оформлению презентации: • дизайн должен быть простым и лаконичным; • основная цель - читаемость, а не субъективная красота; цветовая гамма должна состоять не более чем из двух-трех цветов; • всегда должно быть два типа слайдов: для титульных и для основного текста; • размер шрифта должен быть: 24–54 пункта (заголовок), 18–36 пунктов (обычный текст); • текст должен быть свернут до ключевых слов и фраз. Полные развернутые предложения на слайдах таких презентаций используются только при цитировании; каждый слайд должен иметь заголовок; • все слайды должны быть выдержаны в одном стиле; • на каждом слайде должно быть не более трех иллюстраций; • слайды должны быть пронумерованы с указанием общего количества слайдов

#### 4. Методические рекомендации по написанию эссе

*Эссе* - это самостоятельная письменная работа на тему, предложенную преподавателем. Цель эссе состоит в развитии навыков самостоятельного творческого мышления и письменного изложения собственных мыслей. Писать эссе чрезвычайно полезно, поскольку это позволяет автору научиться четко и грамотно формулировать мысли, структурировать информацию, использовать основные категории анализа, выделять причинно-следственные связи, иллюстрировать понятия соответствующими примерами, аргументировать свои выводы; овладеть научным стилем речи.

Эссе должно содержать: четкое изложение сути поставленной проблемы, включать самостоятельно проведенный анализ этой проблемы с использованием концепций и аналитического инструментария, рассматриваемого в рамках дисциплины, выводы, обобщающие авторскую позицию по поставленной проблеме. В зависимости от специфики дисциплины формы эссе могут значительно дифференцироваться. В некоторых случаях это может быть анализ имеющихся статистических данных по изучаемой проблеме, анализ материалов из средств массовой информации и использованием изучаемых моделей, подробный разбор предложенной задачи с развернутыми мнениями, подбор и детальный анализ примеров, иллюстрирующих проблему и т.д.

Построение эссе - это ответ на вопрос или раскрытие темы, которое основано на классической системе доказательств.

##### *Структура эссе*

1. *Титульный лист* (заполняется по единой форме);
2. *Введение* - суть и обоснование выбора данной темы, состоит из ряда компонентов, связанных логически и стилистически.

На этом этапе очень важно правильно *сформулировать вопрос, на который вы собираетесь найти ответ в ходе своего исследования.*

3. *Основная часть* - теоретические основы выбранной проблемы и изложение основного вопроса.

Данная часть предполагает развитие аргументации и анализа, а также обоснование их, исходя из имеющихся данных, других аргументов и позиций по этому вопросу. В этом заключается основное содержание эссе и это представляет собой главную трудность. Поэтому важное значение имеют подзаголовки, на основе которых осуществляется структурирование аргументации; именно здесь необходимо обосновать (логически, используя данные или строгие рассуждения) предлагаемую аргументацию/анализ. Там, где это необходимо, в качестве аналитического инструмента можно использовать графики, диаграммы и таблицы.

В зависимости от поставленного вопроса анализ проводится на основе следующих категорий:

Причина - следствие, общее - особенное, форма - содержание, часть - целое, постоянство - изменчивость.

В процессе построения эссе необходимо помнить, что один параграф должен содержать только одно утверждение и соответствующее доказательство, подкрепленное графическим и иллюстративным материалом. Следовательно, наполняя содержанием разделы аргументацией (соответствующей подзаголовкам), необходимо в пределах параграфа ограничить себя рассмотрением одной главной мысли.

Хорошо проверенный (и для большинства — совершенно необходимый) способ построения любого эссе - использование подзаголовков для обозначения ключевых моментов аргументированного изложения: это помогает посмотреть на то, что предполагается сделать (и ответить на вопрос, хорош ли замысел). Такой подход поможет следовать точно определенной цели в данном исследовании. Эффективное использование подзаголовков - не только обозначение основных пунктов, которые необходимо осветить.

Их последовательность может также свидетельствовать о наличии или отсутствии логичности в освещении темы.

4. *Заключение* - обобщения и аргументированные выводы по теме с указанием области ее применения и т.д. Подытоживает эссе или еще раз вносит пояснения, подкрепляет смысл и значение изложенного в основной части. Методы, рекомендуемые для составления заключения: повторение, иллюстрация, цитата, впечатляющее утверждение. Заключение может содержать такой очень важный, дополняющий эссе элемент, как указание на применение (импликацию) исследования, не исключая взаимосвязи с другими проблемами.

#### ***Структура аппарата доказательств, необходимых для написания эссе***

Доказательство - это совокупность логических приемов обоснования истинности какого-либо суждения с помощью других истинных и связанных с ним суждений. Оно связано с убеждением, но не тождественно ему: аргументация или доказательство должны основываться на данных науки и общественно-исторической практики, убеждения же могут быть основаны на предрассудках, неосведомленности людей в вопросах экономики и политики, видимости доказательности. Другими словами, доказательство или аргументация - это рассуждение, использующее факты, истинные суждения, научные данные и убеждающее нас в истинности того, о чем идет речь.

Структура любого доказательства включает в себя три составляющие: тезис, аргументы и выводы или оценочные суждения.

*Тезис* - это положение (суждение), которое требуется доказать. *Аргументы* - это категории, которыми пользуются при доказательстве истинности тезиса. *Вывод* - это мнение, основанное на анализе фактов. *Оценочные суждения* - это мнения, основанные на наших убеждениях, верованиях или взглядах. *Аргументы* обычно делятся на следующие группы:

1. *Удостоверенные факты* — фактический материал (или статистические данные).
2. *Определения* в процессе аргументации используются как описание понятий, связанных с тезисом.
3. *Законы* науки и ранее доказанные теоремы тоже могут использоваться как аргументы доказательства.

#### ***Требования к фактическим данным и другим источникам***

При написании эссе чрезвычайно важно то, как используются эмпирические данные и другие источники (особенно качество чтения). Все (фактические) данные соотносятся с конкретным временем и местом, поэтому прежде, чем их использовать, необходимо убедиться в том, что они соответствуют необходимому для исследований времени и месту. Соответствующая спецификация данных по времени и месту — один из способов, который может предотвратить чрезмерное обобщение, результатом которого может, например, стать предположение о том, что все страны по некоторым важным аспектам одинаковы (если вы так полагаете, тогда это должно быть доказано, а не быть голословным утверждением).

Всегда можно избежать чрезмерного обобщения, если помнить, что в рамках эссе используемые данные являются иллюстративным материалом, а не заключительным актом, т.е. они подтверждают аргументы и рассуждения и свидетельствуют о том, что автор умеет использовать данные должным образом. Нельзя забывать также, что данные, касающиеся спорных вопросов, всегда подвергаются сомнению. От автора не ждут определенного или окончательного ответа. Необходимо понять сущность фактического материала, связанного с этим вопросом (соответствующие индикаторы? насколько надежны данные для построения таких индикаторов? к какому заключению можно прийти на основании имеющихся данных и индикаторов относительно причин и следствий? и т.д.), и продемонстрировать это в эссе. Нельзя ссылаться на работы, которые автор эссе не читал сам.

### ***Как подготовить и написать эссе?***

Качество любого эссе зависит от трех взаимосвязанных составляющих, таких как:

1. Исходный материал, который будет использован (конспекты прочитанной литературы, лекций, записи результатов дискуссий, собственные соображения и накопленный опыт по данной проблеме).

2. Качество обработки имеющегося исходного материала (его организация, аргументация и доводы).

3. Аргументация (насколько точно она соотносится с поднятыми в эссе проблемами).

Процесс написания эссе можно разбить на несколько стадий: обдумывание - планирование - написание - проверка - правка.

*Планирование* - определение цели, основных идей, источников информации, сроков окончания и представления работы.

*Цель* должна определять действия.

*Идеи*, как и цели, могут быть конкретными и общими, более абстрактными. Мысли, чувства, взгляды и представления могут быть выражены в форме аналогий, ассоциации, предположений, рассуждений, суждений, аргументов, доводов и т.д.

*Аналогии* - выявление идеи и создание представлений, связь элементов значений.

*Ассоциации* - отражение взаимосвязей предметов и явлений действительности в форме закономерной связи между нервно - психическими явлениями (в ответ на тот или иной словесный стимул выдать «первую пришедшую в голову» реакцию).

*Предположения* - утверждение, не подтвержденное никакими доказательствами.

*Рассуждения* - формулировка и доказательство мнений.

*Аргументация* - ряд связанных между собой суждений, которые высказываются для того, чтобы убедить читателя (слушателя) в верности (истинности) тезиса, точки зрения, позиции.

*Суждение* - фраза или предложение, для которого имеет смысл вопрос: истинно или ложно?

*Доводы* - обоснование того, что заключение верно абсолютно или с какой-либо долей вероятности. В качестве доводов используются факты, ссылки на авторитеты, заведомо истинные суждения (законы, аксиомы и т.п.), доказательства (прямые, косвенные, «от противного», «методом исключения») и т.д.

Перечень, который получится в результате перечисления идей, поможет определить, какие из них нуждаются в особенной аргументации.

*Источники*. Тема эссе подскажет, где искать нужный материал. Обычно пользуются библиотекой, Интернет-ресурсами, словарями, справочниками. Пересмотр означает редактирование текста с ориентацией на качество и эффективность.

*Качество текста* складывается из четырех основных компонентов: ясности мысли, внятности, грамотности и корректности.

*Мысль* - это содержание написанного. Необходимо четко и ясно формулировать идеи, которые хотите выразить, в противном случае вам не удастся донести эти идеи и сведения до окружающих.

*Внятность* - это доступность текста для понимания. Легче всего ее можно достичь, пользуясь логично и последовательно тщательно выбранными словами, фразами и взаимосвязанными абзацами, раскрывающими тему.

*Грамотность* отражает соблюдение норм грамматики и правописания. Если в чем-то сомневаетесь, загляните в учебник, справьтесь в словаре или руководстве по стилистике или дайте прочитать написанное человеку, чья манера писать вам нравится.

*Корректность* — это стиль написанного. Стиль определяется жанром, структурой работы, целями, которые ставит перед собой пишущий, читателями, к которым он обращается.



## 5. Методические рекомендации по подготовке семинарским занятиям

Семинар представляет собой комплексную форму и завершающее звено в изучении определенных тем, предусмотренных программой учебной дисциплины. Комплексность данной формы занятий определяется тем, что в ходе её проведения сочетаются выступления обучающихся и преподавателя: рассмотрение обсуждаемой проблемы и анализ различных, часто дискуссионных позиций; обсуждение мнений обучающихся и разъяснение (консультация) преподавателя; углубленное изучение теории и приобретение навыков умения ее использовать в практической работе.

По своему назначению семинар, в процессе которого обсуждается та или иная научная проблема, способствует:

- углубленному изучению определенного раздела учебной дисциплины, закреплению знаний;
- отработке методологии и методических приемов познания;
- выработке аналитических способностей, умения обобщения и формулирования выводов;
- приобретению навыков использования научных знаний в практической деятельности;
- выработке умения кратко, аргументированно и ясно излагать обсуждаемые вопросы;
- осуществлению контроля преподавателя за ходом обучения.

Семинары представляет собой *дискуссию* в пределах обсуждаемой темы (проблемы). Дискуссия помогает участникам семинара приобрести более совершенные знания, проникнуть в суть изучаемых проблем. Выработать методологию, овладеть методами анализа социально-экономических процессов. Обсуждение должно носить творческий характер с четкой и убедительной аргументацией.

По своей структуре семинар начинается со вступительного слова преподавателя, в котором кратко излагаются место и значение обсуждаемой темы (проблемы) в данной дисциплине, напоминаются порядок и направления ее обсуждения. Конкретизируется ранее известный обучающимся план проведения занятия. После этого начинается процесс обсуждения вопросов обучающимися. Завершается занятие подведением итогов обсуждения, заключительным словом преподавателя.

Проведение семинарских занятий в рамках учебной группы (20 - 25 человек) позволяет обеспечить активное участие в обсуждении проблемы всех присутствующих.

По ходу обсуждения темы помните, что изучение теории должно быть связано с определением (выработкой) средств, путей применения теоретических положений в практической деятельности, например, при выполнении функций государственного служащего. В то же время важно не свести обсуждение научной проблемы только к пересказу случаев из практики работы, к критике имеющих место недостатков. Дискуссии имеют важное значение: учат дисциплине ума, умению выступать по существу, мыслить логически, выделяя главное, критически оценивать выступления участников семинара.

В процессе проведения семинара обучающиеся могут использовать разнообразные по своей форме и характеру пособия, демонстрируя фактический, в том числе статистический материал, убедительно подтверждающий теоретические выводы и положения. В завершение обсудите результаты работы семинара и сделайте выводы, что хорошо усвоено, а над чем следует дополнительно поработать.

В целях эффективности семинарских занятий необходима обстоятельная подготовка к их проведению. В начале семестра (учебного года) возьмите в библиотеке необходимые методические материалы для своевременной подготовки к семинарам. Готовясь к конкретной теме занятия следует ознакомиться с новыми официальными документами, статьями в периодических журналах, вновь вышедшими монографиями.

## 6. Методические рекомендации по подготовке к дискуссии

Современная практика предлагает широкий круг типов семинарских занятий. Среди них особое место занимает *семинар-дискуссия*, где в диалоге хорошо усваивается новая информация, видны убеждения студента, обсуждаются противоречия (явные и скрытые) и недостатки. Для обсуждения берутся конкретные актуальные вопросы, с которыми студенты предварительно ознакомлены. Дискуссия является одной из наиболее эффективных технологий группового взаимодействия, обладающей особыми возможностями в обучении, развитии и воспитании будущего специалиста.

*Дискуссия* (от лат. discussio - рассмотрение, исследование) - способ организации совместной деятельности с целью интенсификации процесса принятия решений в группе посредством обсуждения какого-либо вопроса или проблемы.

*Дискуссия* обеспечивает активное включение студентов в поиск истины; создает условия для открытого выражения ими своих мыслей, позиций, отношений к обсуждаемой теме и обладает особой возможностью воздействия на установки ее участников в процессе группового взаимодействия. Дискуссию можно рассматривать как *метод интерактивного обучения* и как особую технологию, включающую в себя другие методы и приемы обучения: «мозговой штурм», «анализ ситуаций» и т.д.

Обучающий эффект дискуссии определяется предоставляемой участнику возможностью получить разнообразную информацию от собеседников, продемонстрировать и повысить свою компетентность, проверить и уточнить свои представления и взгляды на обсуждаемую проблему, применить имеющиеся знания в процессе совместного решения учебных и профессиональных задач.

Развивающая функция дискуссии связана со стимулированием творчества обучающихся, развитием их способности к анализу информации и аргументированному, логически выстроенному доказательству своих идей и взглядов, с повышением коммуникативной активности студентов, их эмоциональной включенности в учебный процесс.

Влияние дискуссии на личностное становление студента обуславливается ее целостно - ориентирующей направленностью, созданием благоприятных условий для проявления индивидуальности, самоопределения в существующих точках зрения на определенную проблему, выбора своей позиции; для формирования умения взаимодействовать с другими, слушать и слышать окружающих, уважать чужие убеждения, принимать оппонента, находить точки соприкосновения, соотносить и согласовывать свою позицию с позициями других участников обсуждения.

Безусловно, наличие оппонентов, противоположных точек зрения всегда обостряет дискуссию, повышает ее продуктивность, позволяет создавать с их помощью конструктивный конфликт для более эффективного решения обсуждаемых проблем.

Существует несколько видов дискуссий, использование того или иного типа дискуссии зависит от характера обсуждаемой проблемы и целей дискуссии.

*Дискуссия- диалог* чаще всего применяется для совместного обсуждения учебных и производственных проблем, решение которых может быть достигнуто путем взаимодополнения, группового взаимодействия по принципу «индивидуальных вкладов» или на основе согласования различных точек зрения, достижения консенсуса.

*Дискуссия - спор* используется для всестороннего рассмотрения сложных проблем, не имеющих однозначного решения даже в науке, социальной, политической жизни, производственной практике и т.д. Она построена на принципе «позиционного противостояния» и ее цель - не столько решить проблему, сколько побудить участников дискуссии задуматься над проблемой, уточнить и определить свою позицию; научить аргументировано отстаивать свою точку зрения и в то же время осознать право других иметь свой взгляд на эту проблему, быть индивидуальностью.

Условия эффективного проведения дискуссии:

- информированность и подготовленность студентов к дискуссии,
- свободное владение материалом, привлечение различных источников для аргументации отстаиваемых положений;
- правильное употребление понятий, используемых в дискуссии, их единообразное понимание;
- корректность поведения, недопустимость высказываний, задевающих личность оппонента; установление регламента выступления участников;
- полная включенность группы в дискуссию, участие каждого студента в ней.

**Подготовка студентов к дискуссии:** если тема объявлена заранее, то следует ознакомиться с указанной литературой, необходимыми справочными материалами, продумать свою позицию, четко сформулировать аргументацию, выписать цитаты, мнения специалистов.

**В проведении** дискуссии выделяется несколько этапов.

**Этап 1-й, введение в дискуссию:** формулирование проблемы и целей дискуссии; определение значимости проблемы, совместная выработка правил дискуссии; выяснение однозначности понимания темы дискуссии, используемых в ней терминов, понятий.

**Этап 2-й, обсуждение проблемы:** обмен участниками мнениями по каждому вопросу. Цель этапа - собрать максимум мнений, идей, предложений, соотнося их друг с другом.

**Этап 3-й, подведение итогов обсуждения:** выработка студентами согласованного мнения и принятие группового решения.

Далее подводятся итоги дискуссии, заслушиваются и защищаются проектные задания. После этого проводится "мозговой штурм" по нерешенным проблемам дискуссии, а также выявляются прикладные аспекты, которые можно рекомендовать для включения в курсовые и дипломные работы или в апробацию на практике.

Семинары-дискуссии проводятся с целью выявления мнения студентов по актуальным и проблемным вопросам.

## 7. Методические рекомендации по написанию реферата

Слово "реферат" (от латинского – *referre* – докладывать, сообщать) означает сжатое изложение в устной или письменной форме содержания какого-либо вопроса или темы на основе критического обзора информации.

Написание реферата - вид самостоятельной работы студента, содержащий информацию, дополняющую и развивающую основную тему, изучаемую на аудиторных занятиях. Реферат может включать обзор нескольких источников и служить основой для доклада на семинарах, конференциях.

При подготовке реферата необходимо соблюдать следующие правила.

Ясно и четко сформулировать цель и задачи реферата, отражающие тему или решение проблемы.

Найти литературу по выбранной теме; составить перечень источников, обязательных к прочтению.

Только после предварительной подготовки следует приступать к написанию реферата. Прежде всего, составить план, выделить в нем части.

*Введение.* В этом разделе раскрывается цель и задачи работы; здесь необходимо сформулировать проблему, которая будет проанализирована в реферате, изложить своё отношение к ней, то есть мотивацию выбора; определить особенность постановки данной проблемы авторами изученной литературы; объяснить актуальность и социальную значимость выбранной темы.

*Основная часть.* Разделы, главы, параграфы основной части должны быть направлены на рассмотрение узловых моментов в теме реферата. Изложение содержания изученной литературы предполагает его критическое осмысление, глубокий логический анализ.

Каждый раздел основной части реферата предполагает детальное изучение отдельного вопроса темы и последовательное изложение структуры текстового материала с обязательными ссылками на первоисточник. В целом, содержание основной части должно отражать позиции отдельных авторов, сравнительную характеристику этих позиций, выделение узловых вопросов дискурса по выбранной для исследования теме.

*Заключение.* В заключении автор реферата должен сформулировать личную позицию в отношении изученной проблемы и предложить, может быть, свои способы её решения. Целесообразно сделать общие выводы по теме реферата и ещё раз отметить её актуальность и социальную значимость.

*Список использованных источников и литературы.*

Написание рефератов является одной из форм обучения студентов, направленной на организацию и повышение уровня самостоятельной работы, а также на усиление контроля за этой работой.

В отличие от теоретических семинаров, при проведении которых приобретаются, в частности, навыки высказывания своих суждений и изложения мнений других авторов в устной форме, написание рефератов формирует навыки изложения своих мыслей в письменной форме грамотным языком, хорошим стилем.

В зависимости от содержания и назначения в учебном процессе рефераты можно подразделить на два основных типа: научно-проблемные и обзорно-информационные.

*Научно-проблемный реферат.* При написании такого реферата следует изучить и кратко изложить имеющиеся в литературе суждения по определенному, спорному в теории, вопросу (проблеме) по данной теме, высказать по этому вопросу (проблеме) собственную точку зрения с соответствующим ее обоснованием.

*Обзорно-информационный реферат.* Разновидностями такого реферата могут быть следующие:

1) краткое изложение основных положений той или иной книги, монографии, содержащих материалы, относящиеся к изучаемой теме по курсу дисциплины;

2) подбор и краткое изложение содержания статей по определенной проблеме (теме, вопросу), опубликованных в различных журналах за определенный период, либо в сборниках («научных трудах», «ученых записках» и т.д.).

Темы рефератов определяются преподавателем. Литература либо рекомендуется преподавателем, либо подбирается аспирантами самостоятельно, что является одним из элементов самостоятельной работы.

Объем реферата должен быть в пределах 15 страниц машинописного текста через 1,5 интервала. При оформлении реферата необходимо ориентироваться на правила и установленные стандарты для учебных и научных работ.

Реферат сдается в указанные преподавателем сроки.

Критерии оценивания:

- достижение поставленной цели и задач исследования (новизна и актуальность поставленных в реферате проблем, правильность формулирования цели, определения задач исследования, правильность выбора методов решения задач и реализации цели; соответствие выводов решаемым задачам, поставленной цели, убедительность выводов);

- уровень эрудированности автора по изученной теме (знание автором состояния изучаемой проблематики, цитирование источников, степень использования в работе результатов исследований);

- личные заслуги автора реферата (новые знания, которые получены помимо основной образовательной программы, новизна материала и рассмотренной проблемы, научное значение исследуемого вопроса);

- культура письменного изложения материала (логичность подачи материала, грамотность автора);

- культура оформления материалов работы (соответствие реферата всем стандартным требованиям);

- знания и умения на уровне требований стандарта данной дисциплины: знание фактического материала, усвоение общих понятий и идей;

- степень обоснованности аргументов и обобщений (полнота, глубина, всестороннее раскрытие темы, корректность аргументации и системы доказательств, характер и достоверность примеров, иллюстративного материала, наличие знаний интегрированного характера, способность к обобщению);

- качество и ценность полученных результатов (степень завершенности реферативного исследования, спорность или однозначность выводов);

- корректное использование литературных источников, грамотное оформление ссылок.

## 8. Методические рекомендации по подготовке к сдаче экзаменов и зачетов

*Экзамен* - одна из важнейших частей учебного процесса, имеющая огромное значение.

Во-первых, готовясь к экзамену, студент приводит в систему знания, полученные на лекциях, семинарах, практических и лабораторных занятиях, разбирается в том, что осталось непонятным, и тогда изучаемая им дисциплина может быть воспринята в полном объеме с присущей ей строгостью и логичностью, ее практической направленностью. А это чрезвычайно важно для будущего специалиста.

Во-вторых, каждый хочет быть волевым и сообразительным., выдержанным и целеустремленным, иметь хорошую память, научиться быстро находить наиболее рациональное решение в трудных ситуациях. Очевидно, что все эти качества не только украшают человека, но и делают его наиболее действенным членом коллектива. Подготовка и сдача экзамена помогают студенту глубже усвоить изучаемые дисциплины, приобрести навыки и качества, необходимые хорошему специалисту.

Конечно, успех на экзамене во многом обусловлен тем, насколько систематически и глубоко работал студент в течение семестра. Совершенно очевидно, что серьезно продумать и усвоить содержание изучаемых дисциплин за несколько дней подготовки к экзамену просто невозможно даже для очень способного студента. И, кроме того, хорошо известно, что быстро выученные на память разделы учебной дисциплины так же быстро забываются после сдачи экзамена.

При подготовке к экзамену студенты не только повторяют и дорабатывают материал дисциплины, которую они изучали в течение семестра, они обобщают полученные знания, осмысливают методологию предмета, его систему, выделяют в нем основное и главное, воспроизводят общую картину с тем, чтобы яснее понять связь между отдельными элементами дисциплины. Вся эта обобщающая работа проходит в условиях напряжения воли и сознания, при значительном отвлечении от повседневной жизни, т. е. в условиях, благоприятствующих пониманию и запоминанию.

Подготовка к экзаменам состоит в приведении в порядок своих знаний. Даже самые способные студенты не в состоянии в короткий период зачетно-экзаменационной сессии усвоить материал целого семестра, если они над ним не работали в свое время. Для тех, кто мало занимался в семестре, экзамены принесут мало пользы: что быстро пройдено, то быстро и забудется. И хотя в некоторых случаях студент может «проскочить» через экзаменационный барьер, в его подготовке останется серьезный пробел, трудно восполняемый впоследствии.

Определив назначение и роль экзаменов в процессе обучения, попытаемся на этой основе пояснить, как лучше готовиться к ним.

Экзаменам, как правило, предшествует защита курсовых работ (проектов) и сдача зачетов. К экзаменам допускаются только студенты, защитившие все курсовые работы (проекты) и сдавшие все зачеты. В вузе сдача зачетов организована так, что при систематической работе в течение семестра, своевременной и успешной сдаче всех текущих работ, предусмотренных графиком учебного процесса, большая часть зачетов не вызывает повышенной трудности у студента. Студенты, работавшие в семестре по плану, подходят к экзаменационной сессии без напряжения, без излишней затраты сил в последнюю, «зачетную» неделю.

Подготовку к экзамену следует начинать с первого дня изучения дисциплины. Как правило, на лекциях подчеркиваются наиболее важные и трудные вопросы или разделы дисциплины, требующие внимательного изучения и обдумывания. Нужно эти вопросы выделить и обязательно постараться разобраться в них, не дожидаясь экзамена, проработать их, готовясь к семинарам, практическим или лабораторным занятиям, попробовать самостоятельно решить несколько типовых задач. И если, несмотря на это, часть материала осталась неувоенной, ни в коем случае нельзя успокаиваться, надеясь

на то, что это не попадет на экзамене. Факты говорят об обратном; если те или другие вопросы учебной дисциплины не вошли в экзаменационный билет, преподаватель может их задать (и часто задает) в виде дополнительных вопросов.

Точно такое же отношение должно быть выработано к вопросам и задачам, перечисленным в программе учебной дисциплины, выдаваемой студентам в начале семестра. Обычно эти же вопросы и аналогичные задачи содержатся в экзаменационных билетах. Не следует оставлять без внимания ни одного раздела дисциплины: если не удалось в чем-то разобраться самому, нужно обратиться к товарищам; если и это не помогло выяснить какой-либо вопрос до конца, нужно обязательно задать этот вопрос преподавателю на предэкзаменационной консультации. Чрезвычайно важно приучить себя к умению самостоятельно мыслить, учиться думать, понимать суть дела. Очень полезно после проработки каждого раздела восстановить в памяти содержание изученного материала, кратко записав это на листе бумаги, создать карту памяти (умственную карту), изобразить необходимые схемы и чертежи (логико-графические схемы), например, отобразить последовательность вывода теоремы или формулы. Если этого не сделать, то большая часть материала останется не понятой, а лишь формально заученной, и при первом же вопросе экзаменатора студент убедится в том, насколько поверхностно он усвоил материал.

В период экзаменационной сессии происходит резкое изменение режима работы, отсутствует посещение занятий по расписанию. При всяком изменении режима работы очень важно скорее приспособиться к новым условиям. Поэтому нужно сразу выбрать такой режим работы, который сохранился бы в течение всей сессии, т. е. почти на месяц. Необходимо составить для себя новый распорядок дня, чередуя занятия с отдыхом. Для того чтобы сократить потерю времени на включение в работу, рабочие периоды целесообразно делать длительными, разделив день примерно на три части: с утра до обеда, с обеда до ужина и от ужина до сна.

Каждый рабочий период дня надо заканчивать отдыхом. Наилучший отдых в период экзаменационной сессии - прогулка, кратковременная пробежка или какой-либо неутомительный физический труд.

При подготовке к экзаменам основное направление дают программа учебной дисциплины и студенческий конспект, которые указывают, что наиболее важно знать и уметь делать. Основной материал должен прорабатываться по учебнику (если такой имеется) и учебным пособиям, так как конспекта далеко недостаточно для изучения дисциплины. Учебник должен быть изучен в течение семестра, а перед экзаменом сосредоточьте внимание на основных, наиболее сложных разделах. Подготовку по каждому разделу следует заканчивать восстановлением по памяти его краткого содержания в логической последовательности.

За один - два дня до экзамена назначается консультация. Если ее правильно использовать, она принесет большую пользу. Во время консультации студент имеет полную возможность получить ответ на нее ни ясные ему вопросы. А для этого он должен проработать до консультации все темы дисциплины. Кроме того, преподаватель будет отвечать на вопросы других студентов, что будет для вас повторением и закреплением знаний. И еще очень важное обстоятельство: преподаватель на консультации, как правило, обращает внимание на те вопросы, по которым на предыдущих экзаменах ответы были неудовлетворительными, а также фиксирует внимание на наиболее трудных темах дисциплины. Некоторые студенты не приходят на консультации либо потому, что считают, что у них нет вопросов к преподавателю, либо полагают, что у них и так мало времени и лучше самому прочитать материал в конспекте или в учебнике. Это глубокое заблуждение. Никакая другая работа не сможет принести столь значительного эффекта накануне экзамена, как консультация преподавателя.

Но консультация не может возместить отсутствия длительной работы в течение семестра и помочь за несколько часов освоить материал, требующийся к экзамену. На

консультации студент получает ответы на трудные или оставшиеся неясными вопросы и, следовательно, дорабатывается материал. Консультации рекомендуется посещать, подготовив к ним все вопросы, вызывающие сомнения. Если студент придет на консультацию, не проработав всего материала, польза от такой консультации будет невелика.

Итак, *основные советы* для подготовки к сдаче зачетов и экзаменов состоят в следующем:

- лучшая подготовка к зачетам и экзаменам - равномерная работа в течение всего семестра;
- используйте программы учебных дисциплин - это организует вашу подготовку к зачетам и экзаменам;
- учитывайте, что для полноценного изучения учебной дисциплины необходимо время;
- составляйте планы работы во времени;
- работайте равномерно и ритмично;
- курсовые работы (проекты) желательно защищать за одну - две недели до начала зачетно-экзаменационной сессии;
- все зачеты необходимо сдавать до начала экзаменационной сессии;
- помните, что конспект не заменяет учебник и учебные пособия, а помогает выбрать из него основные вопросы и ответы;
- при подготовке наибольшее внимание и время уделяйте трудным и непонятным вопросам учебной дисциплины;
- грамотно используйте консультации;
- соблюдайте правильный режим труда и отдыха во время сессии, это сохранит работоспособность и даст хорошие результаты;
- учитесь владеть собой на зачете и экзамене;
- учитесь точно и кратко передавать свои мысли, поясняя их, если нужно, логико-графическими схемами.

Очень важным условием для правильного режима работы в период экзаменационной сессии является нормальный сон, иначе в день экзамена не будет чувства бодрости и уверенности.



## ЗАКЛЮЧЕНИЕ

Методические указания по выполнению самостоятельной работы обучающихся являются неотъемлемой частью процесса обучения в вузе. Правильная организация самостоятельной работы позволяет обучающимся развивать умения и навыки в усвоении и систематизации приобретаемых знаний, обеспечивает высокий уровень успеваемости в период обучения, способствует формированию навыков совершенствования профессионального мастерства. Также внеаудиторное время включает в себя подготовку к аудиторным занятиям и изучение отдельных тем, расширяющих и углубляющих представления обучающихся по разделам изучаемой дисциплины.

Таким образом, обучающийся используя методические указания может в достаточном объеме усвоить и успешно реализовать конкретные знания, умения, навыки и получить опыт при выполнении следующих условий:

- 1) систематическая самостоятельная работа по закреплению полученных знаний и навыков;
- 2) добросовестное выполнение заданий;
- 3) выяснение и уточнение отдельных предпосылок, умозаключений и выводов, содержащихся в учебном курсе;
- 4) сопоставление точек зрения различных авторов по затрагиваемым в учебном курсе проблемам; выявление неточностей и некорректного изложения материала в периодической и специальной литературе;
- 5) периодическое ознакомление с последними теоретическими и практическими достижениями в области управления персоналом;
- 6) проведение собственных научных и практических исследований по одной или нескольким актуальным проблемам для *HR*;
- 7) подготовка научных статей для опубликования в периодической печати, выступление на научно-практических конференциях, участие в работе студенческих научных обществ, круглых столах и диспутах по проблемам управления персоналом.

Контроль результатов внеаудиторной самостоятельной работы студентов осуществляется в пределах времени, отведенного на обязательные учебные занятия по дисциплине.

## СПИСОК ИСПОЛЬЗОВАННЫХ ИСТОЧНИКОВ

1. Долгоруков А. Метод case-study как современная технология профессионально - ориентированного обучения [Электронный ресурс]. Режим доступа: <http://evolkov.net/case/case.study.html/>
2. Методические рекомендации по написанию реферата. [Электронный ресурс]. Режим доступа: <http://www.hse.spb.ru/edu/recommendations/method-referat-2005.phtml>
3. Фролова Н. А. Реферирование и аннотирование текстов по специальности (на материале немецкого языка): Учеб. пособие / ВолгГТУ, Волгоград, 2006. - С.5.



МИНИСТЕРСТВО НАУКИ И ВЫСШЕГО ОБРАЗОВАНИЯ  
РОССИЙСКОЙ ФЕДЕРАЦИИ  
ФГБОУ ВО «Уральский государственный горный университет»

Проректор по учебно-методическому  
комплексу



МЕТОДИЧЕСКИЕ УКАЗАНИЯ  
ПО САМОСТОЯТЕЛЬНОЙ РАБОТЕ СТУДЕНТОВ

**Б1.0.02 ИСТОРИЯ**

Специальность  
**21.05.04 Горное дело**

Направленность (профиль) подготовки  
**«Горные машины и оборудование»**

Форма обучения – очная, заочная

год набора: 2021

Одобрена на заседании кафедры

Управления персоналом  
(название кафедры)  
Зав.кафедрой Ветошн  
(подпись)  
Ветошкина Т.А.  
(Фамилия И.О.)  
Протокол № 2 от 09.10.2020  
(Дата)

Рассмотрена методической комиссией  
факультета

Горно-механического  
(название факультета)  
Председатель Осипов  
(подпись)  
Осипов П.А.  
(Фамилия И.О.)  
Протокол № 2 от 14.10.2020  
(Дата)

Екатеринбург

## СОДЕРЖАНИЕ

Введение	3
1 Методические рекомендации по решению практико-ориентированных заданий	4
2 Методические указания по подготовке к опросу	8
3 Методические рекомендации по подготовке к практическим занятиям	9
4 Методические рекомендации по подготовке семинарским занятиям	10
5 Методические рекомендации по подготовке к сдаче экзаменов и зачетов	11
Заключение	14
Список использованных источников	15

## ВВЕДЕНИЕ

*Самостоятельная работа студентов* может рассматриваться как организационная форма обучения - система педагогических условий, обеспечивающих управление учебной деятельностью студентов по освоению знаний и умений в области учебной и научной деятельности без посторонней помощи.

Самостоятельная работа студентов проводится с целью:

- систематизации и закрепления полученных теоретических знаний и практических умений студентов;
- углубления и расширения теоретических знаний;
- формирования умений использовать нормативную, правовую, справочную документацию и специальную литературу;
- развития познавательных способностей и активности студентов: творческой инициативы, самостоятельности, ответственности и организованности;
- формирования самостоятельности мышления, способностей к саморазвитию, самосовершенствованию и самореализации;
- формирования практических (общеучебных и профессиональных) умений и навыков;
- развития исследовательских умений;
- получения навыков эффективной самостоятельной профессиональной (практической и научно-теоретической) деятельности.

В учебном процессе выделяют два вида самостоятельной работы:

- аудиторная;
- внеаудиторная.

*Аудиторная самостоятельная работа* по дисциплине выполняется на учебных занятиях под непосредственным руководством преподавателя и по его заданию.

*Внеаудиторная самостоятельная работа* - планируемая учебная, учебно-исследовательская, научно-исследовательская работа студентов, выполняемая во внеаудиторное время по заданию и при методическом руководстве преподавателя, но без его непосредственного участия.

Самостоятельная работа, не предусмотренная образовательной программой, учебным планом и учебно-методическими материалами, раскрывающими и конкретизирующими их содержание, осуществляется студентами инициативно, с целью реализации собственных учебных и научных интересов.

Для более эффективного выполнения самостоятельной работы по дисциплине преподаватель рекомендует студентам источники и учебно-методические пособия для работы, характеризует наиболее рациональную методику самостоятельной работы, демонстрирует ранее выполненные студентами работы и т. п.

Подразумевается несколько категорий видов самостоятельной работы студентов, значительная часть которых нашла отражения в данных методических рекомендациях:

- работа с источниками литературы и официальными документами (*использование библиотечно-информационной системы*);
- выполнение заданий для самостоятельной работы в рамках учебных дисциплин (*рефераты, эссе, домашние задания, решения практико-ориентированных заданий*);

- реализация элементов научно-педагогической практики (*разработка методических материалов, тестов, тематических портфолио*);
- реализация элементов научно-исследовательской практики (*подготовка текстов докладов, участие в исследованиях*).

Особенностью организации самостоятельной работы студентов является необходимость не только подготовиться к сдаче зачета, но и собрать, обобщить, систематизировать, проанализировать информацию по темам дисциплины.

Технология организации самостоятельной работы студентов включает использование информационных и материально-технических ресурсов образовательного учреждения.

Самостоятельная работа может осуществляться индивидуально или группами студентов online и на занятиях в зависимости от цели, объема, конкретной тематики самостоятельной работы, уровня сложности, уровня умений студентов.

В качестве форм и методов контроля внеаудиторной самостоятельной работы студентов могут быть использованы обмен информационными файлами, семинарские занятия, тестирование, опрос, доклад, реферат, самоотчеты, контрольные работы, защита творческих работ и электронных презентаций и др.

Контроль результатов внеаудиторной самостоятельной работы студентов осуществляется в пределах времени, отведенного на обязательные учебные занятия по дисциплине.

## **1. Методические рекомендации по решению практико-ориентированных заданий**

**Практико-ориентированные задания - метод анализа ситуаций.** Суть его заключается в том, что студентам предлагают осмыслить реальную жизненную ситуацию, описание которой одновременно отражает не только какую-либо практическую проблему, но и актуализирует определенный комплекс знаний, который необходимо усвоить при разрешении данной проблемы. При этом сама проблема не имеет однозначных решений.

Использование метода практико-ориентированного задания как образовательной технологии профессионально-ориентированного обучения представляет собой сложный процесс, плохо поддающийся алгоритмизации<sup>1</sup>. Формально можно выделить следующие этапы:

- ознакомление студентов с текстом;
- анализ практико-ориентированного задания;
- организация обсуждения практико-ориентированного задания, дискуссии, презентации;
- оценивание участников дискуссии;
- подведение итогов дискуссии.

Ознакомление студентов с текстом практико-ориентированного задания и последующий анализ практико-ориентированного задания чаще всего осуществляются за несколько дней до его обсуждения и реализуются как самостоятельная работа студентов; при этом время, отводимое на подготовку, определяется видом практико-ориентированного задания, его объемом и сложностью.

Общая схема работы с практико-ориентированное заданием на данном этапе может быть представлена следующим образом: в первую очередь следует выявить ключевые проблемы практико-ориентированного задания и понять, какие именно из представленных данных важны для решения; войти в ситуационный контекст практико-ориентированного задания, определить, кто его главные действующие лица, отобрать факты и понятия,

---

<sup>1</sup> Долгоруков А. Метод case-study как современная технология профессионально -ориентированного обучения [Электронный ресурс]. Режим доступа: <http://evolkov.net/case/case.study.html/>



необходимые для анализа, понять, какие трудности могут возникнуть при решении задачи; следующим этапом является выбор метода исследования.

Знакомство с небольшими практико-ориентированными заданиями и их обсуждение может быть организовано непосредственно на занятиях. Принципиально важным в этом случае является то, чтобы часть теоретического курса, на которой базируется практико-ориентированное задание, была бы прочитана и проработана студентами.

Максимальная польза из работы над практико-ориентированными заданиями будет извлечена в том случае, если аспиранты при предварительном знакомстве с ними будут придерживаться систематического подхода к их анализу, основные шаги которого представлены ниже:

1. Выпишите из соответствующих разделов учебной дисциплины ключевые идеи, для того, чтобы освежить в памяти теоретические концепции и подходы, которые Вам предстоит использовать при анализе практико-ориентированного задания.

2. Бегло прочтите практико-ориентированное задание, чтобы составить о нем общее представление.

3. Внимательно прочтите вопросы к практико-ориентированному заданию и убедитесь в том, что Вы хорошо поняли, что Вас просят сделать.

4. Вновь прочтите текст практико-ориентированного задания, внимательно фиксируя все факторы или проблемы, имеющие отношение к поставленным вопросам.

5. Прикиньте, какие идеи и концепции соотносятся с проблемами, которые Вам предлагается рассмотреть при работе с практико-ориентированным заданием.

Организация обсуждения практико-ориентированного задания предполагает формулирование перед студентами вопросов, включение их в дискуссию. Вопросы обычно подготавливаются заранее и предлагают студентам вместе с текстом практико-ориентированного задания. При разборе учебной ситуации преподаватель может занимать активную или пассивную позицию, иногда он «дирижирует» разбором, а иногда ограничивается подведением итогов дискуссии.

Организация обсуждения практико-ориентированных заданий обычно основывается на двух методах. Первый из них носит название традиционного Гарвардского метода - открытая дискуссия. Альтернативным методом является метод, связанный с индивидуальным или групповым опросом, в ходе которого аспиранты делают формальную устную оценку ситуации и предлагают анализ представленного практико-ориентированного задания, свои решения и рекомендации, т.е. делают презентацию. Этот метод позволяет некоторым студентам минимизировать их учебные усилия, поскольку каждый аспирант опрашивается один-два раза за занятие. Метод развивает у студентов коммуникативные навыки, учит их четко выражать свои мысли. Однако, этот метод менее динамичен, чем Гарвардский метод. В открытой дискуссии организация и контроль участников более сложен.

**Дискуссия** занимает центральное место в методе. Ее целесообразно использовать в том случае, когда аспиранты обладают значительной степенью зрелости и самостоятельности мышления, умеют аргументировать, доказывать и обосновывать свою точку зрения. Важнейшей характеристикой дискуссии является уровень ее компетентности, который складывается из компетентности ее участников. Неподготовленность студентов к дискуссии делает ее формальной, превращает в процесс вытаскивания ими информации у преподавателя, а не самостоятельное ее добывание.

Особое место в организации дискуссии при обсуждении и анализе практико-ориентированного задания принадлежит использованию метода генерации идей, получившего название «мозговой атаки» или «мозгового штурма».

**Метод «мозговой атаки»** или «мозгового штурма» был предложен в 30-х годах прошлого столетия А. Осборном как групповой метод решения проблем. К концу XX столетия этот метод приобрел особую популярность в практике управления и обучения не только как самостоятельный метод, но и как использование в процессе деятельности с целью усиления ее продуктивности. В процессе обучения «мозговая атака» выступает в

качестве важнейшего средства развития творческой активности студентов. «Мозговая атака» включает в себя три фазы.

Первая фаза представляет собой вхождение в психологическую раскованность, отказ от стереотипности, страха показаться смешным и неудачником; достигается созданием благоприятной психологической обстановки и взаимного доверия, когда идеи теряют авторство, становятся общими. Основная задача этой фазы - успокоиться и расковаться.

Вторая фаза - это собственно атака; задача этой фазы - породить поток, лавину идей. «Мозговая атака» в этой фазе осуществляется по следующим принципам:

- есть идея, - говорю, нет идеи, - не молчу;
- поощряется самое необузданное ассоциирование, чем более дикой покажется идея, тем лучше;
- количество предложенных идей должно быть как можно большим;
- высказанные идеи разрешается заимствовать и как угодно комбинировать, а также видоизменять и улучшать;
- исключается критика, можно высказывать любые мысли без боязни, что их признают плохими, критикующих лишают слова;
- не имеют никакого значения социальные статусы участников; это абсолютная демократия и одновременно авторитаризм сумасшедшей идеи;
- все идеи записываются в протокольный список идей;
- время высказываний - не более 1-2 минут.

Третья фаза представляет собой творческий анализ идей с целью поиска конструктивного решения проблемы по следующим правилам:

- анализировать все идеи без дискриминации какой-либо из них;
- найти место идее в системе и найти систему под идею;
- не умножать сущностей без надобности;
- не должна нарушаться красота и изящество полученного результата;
- должно быть принципиально новое видение;
- ищи «жемчужину в навозе».

В методе мозговая атака применяется при возникновении у группы реальных затруднений в осмыслении ситуации, является средством повышения активности студентов. В этом смысле мозговая атака представляется не как инструмент поиска новых решений, хотя и такая ее роль не исключена, а как своеобразное «подталкивание» к познавательной активности.

**Презентация**, или представление результатов анализа практико-ориентированного задания, выступает очень важным аспектом метода *case-study*. Умение публично представить интеллектуальный продукт, хорошо его рекламировать, показать его достоинства и возможные направления эффективного использования, а также выстоять под шквалом критики, является очень ценным интегральным качеством современного специалиста. Презентация оттачивает многие глубинные качества личности: волю, убежденность, целенаправленность, достоинство и т.п.; она вырабатывает навыки публичного общения, формирования своего собственного имиджа.

Публичная (устная) презентация предполагает представление решений практико-ориентированного задания группе, она максимально вырабатывает навыки публичной деятельности и участия в дискуссии. Устная презентация обладает свойством кратковременного воздействия на студентов и, поэтому, трудна для восприятия и запоминания. Степень подготовленности выступающего проявляется в спровоцированной им дискуссии: для этого необязательно делать все заявления очевидными и неопровержимыми. Такая подача материала при анализе практико-ориентированного задания может послужить началом дискуссии. При устной презентации необходимо учитывать эмоциональный настрой выступающего: отношение и эмоции говорящего вносят существенный вклад в сообщение. Одним из преимуществ публичной (устной) презентации является ее гибкость. Оратор может откликаться на изменения окружающей обстановки, адаптировать свой стиль и материал, чувствуя настроение аудитории.

Непубличная презентация менее эффектна, но обучающая роль ее весьма велика. Чаще всего непубличная презентация выступает в виде подготовки отчета по выполнению задания, при этом стимулируются такие качества, как умение подготовить текст, точно и аккуратно составить отчет, не допустить ошибки в расчетах и т.д. Подготовка письменного анализа практико-ориентированного задания аналогична подготовке устного, с той разницей, что письменные отчеты-презентации обычно более структурированы и детализированы. Основное правило письменного анализа практико-ориентированного задания заключается в том, чтобы избежать простого повторения информации из текста, информация должна быть представлена в переработанном виде. Самым важным при этом является собственный анализ представленного материала, его соответствующая интерпретация и сделанные предложения. Письменный отчет - презентация может сдаваться по истечении некоторого времени после устной презентации, что позволяет студентам более тщательно проанализировать всю информацию, полученную в ходе дискуссии.

Как письменная, так и устная презентация результатов анализа практико-ориентированного задания может быть групповая и индивидуальная. Отчет может быть индивидуальным или групповым в зависимости от сложности и объема задания. Индивидуальная презентация формирует ответственность, собранность, волю; групповая - аналитические способности, умение обобщать материал, системно видеть проект.

Оценивание участников дискуссии является важнейшей проблемой обучения посредством метода практико-ориентированного задания. При этом выделяются следующие требования к оцениванию:

- объективность - создание условий, в которых бы максимально точно выявлялись знания обучаемых, предъявление к ним единых требований, справедливое отношение к каждому;
- обоснованность оценок - их аргументация;
- систематичность - важнейший психологический фактор, организующий и дисциплинирующий студентов, формирующий настойчивость и устремленность в достижении цели;
- всесторонность и оптимальность.

Оценивание участников дискуссии предполагает оценивание не столько набора определенных знаний, сколько умения студентов анализировать конкретную ситуацию, принимать решение, логически мыслить.

Следует отметить, что оценивается содержательная активность студента в дискуссии или публичной (устной) презентации, которая включает в себя следующие составляющие:

- выступление, которое характеризует попытку серьезного предварительного
- анализа (правильность предложений, подготовленность,
- аргументированность и т.д.);
- обращение внимания на определенный круг вопросов, которые требуют углубленного обсуждения;
- владение категориальным аппаратом, стремление давать определения, выявлять содержание понятий;
- демонстрация умения логически мыслить, если точки зрения, высказанные раньше, подытоживаются и приводят к логическим выводам;
- предложение альтернатив, которые раньше оставались без внимания;
- предложение определенного плана действий или плана воплощения решения;
- определение существенных элементов, которые должны учитываться при анализе практико-ориентированного задания;
- заметное участие в обработке количественных данных, проведении расчетов;
- подведение итогов обсуждения.

При оценивании анализа практико-ориентированного задания, данного студентами при непубличной (письменной) презентации учитывается:

- формулировка и анализ большинства проблем, имеющих в практико-ориентированное задание;
- формулировка собственных выводов на основании информации о практико-ориентированное задание, которые отличаются от выводов других студентов;
- демонстрация адекватных аналитических методов для обработки информации;
- соответствие приведенных в итоге анализа аргументов ранее выявленным проблемам, сделанным выводам, оценкам и использованным аналитическим метода

## **2. Методические указания по подготовке к опросу**

Самостоятельная работа обучающихся включает подготовку к устному или письменному опросу на семинарских занятиях. Для этого обучающийся изучает лекции, основную и дополнительную литературу, публикации, информацию из Интернет-ресурсов. Темы и вопросы к семинарским занятиям, вопросы для самоконтроля приведены в методических указаниях по разделам и доводятся до обучающихся заранее.

### ***Письменный опрос***

В соответствии с технологической картой письменный опрос является одной из форм текущего контроля успеваемости студента по данной дисциплине. При подготовке к письменному опросу студент должен внимательно изучает лекции, основную и дополнительную литературу, публикации, информацию из Интернет-ресурсов. Темы и вопросы к семинарским занятиям, вопросы для самоконтроля приведены в методических указаниях по разделам и доводятся до обучающихся заранее.

При изучении материала студент должен убедиться, что хорошо понимает основную терминологию темы, умеет ее использовать в нужном контексте. Желательно составить краткий конспект ответа на предполагаемые вопросы письменной работы, чтобы убедиться в том, что студент владеет материалом и может аргументировано, логично и грамотно письменно изложить ответ на вопрос. Следует обратить особое внимание на написание профессиональных терминов, чтобы избежать грамматических ошибок в работе. При изучении новой для студента терминологии рекомендуется изготовить карточки, которые содержат новый термин и его расшифровку, что значительно облегчит работу над материалом.

### ***Устный опрос***

Целью устного собеседования являются обобщение и закрепление изученного курса. Студентам предлагаются для освещения сквозные концептуальные проблемы. При подготовке следует использовать лекционный материал и учебную литературу. Для более глубокого постижения курса и более основательной подготовки рекомендуется познакомиться с указанной дополнительной литературой. Готовясь к семинару, студент должен, прежде всего, ознакомиться с общим планом семинарского занятия. Следует внимательно прочесть свой конспект лекции по изучаемой теме и рекомендуемую к теме семинара литературу. С незнакомыми терминами и понятиями следует ознакомиться в предлагаемом глоссарии, словаре или энциклопедии<sup>2</sup>.

Критерии качества устного ответа.

1. Правильность ответа по содержанию.
2. Полнота и глубина ответа.
3. Сознательность ответа (учитывается понимание излагаемого материала).
4. Логика изложения материала (учитывается умение строить целостный, последовательный рассказ, грамотно пользоваться профессиональной терминологией).

---

<sup>2</sup>Методические рекомендации для студентов [Электронный ресурс]: Режим доступа: [http://lesgaft.spb.ru/sites/default/files/u57/metod.rekomendacii\\_dlya\\_studentov\\_21.pdf](http://lesgaft.spb.ru/sites/default/files/u57/metod.rekomendacii_dlya_studentov_21.pdf)

5. Рациональность использованных приемов и способов решения поставленной учебной задачи (учитывается умение использовать наиболее прогрессивные и эффективные способы достижения цели).
6. Своевременность и эффективность использования наглядных пособий и технических средств при ответе (учитывается грамотно и с пользой применять наглядность и демонстрационный опыт при устном ответе).
7. Использование дополнительного материала (приветствуется, но не обязательно для всех студентов).
8. Рациональность использования времени, отведенного на задание (не одобряется затянутость выполнения задания, устного ответа во времени, с учетом индивидуальных особенностей студентов)<sup>3</sup>.

Ответ на каждый вопрос из плана семинарского занятия должен быть содержательным и аргументированным. Для этого следует использовать документы, монографическую, учебную и справочную литературу.

Для успешной подготовки к устному опросу, студент должен законспектировать рекомендуемую литературу, внимательно осмыслить лекционный материал и сделать выводы. В среднем, подготовка к устному опросу по одному семинарскому занятию занимает от 2 до 4 часов в зависимости от сложности темы и особенностей организации обучающимся своей самостоятельной работы.

### **3. Методические рекомендации по подготовке к практическим занятиям**

На практических занятиях необходимо стремиться к самостоятельному решению задач, находя для этого более эффективные методы. При этом студентам надо приучить себя доводить решения задач до конечного «идеального» ответа. Это очень важно для будущих специалистов. Практические занятия вырабатывают навыки самостоятельной творческой работы, развивают мыслительные способности.

Практическое занятие – активная форма учебного процесса, дополняющая теоретический курс или лекционную часть учебной дисциплины и призванная помочь обучающимся освоиться в «пространстве» (тематике) дисциплины, самостоятельно прооперировать теоретическими знаниями на конкретном учебном материале.

Продолжительность одного практического занятия – от 2 до 4 академических часов. Общая доля практических занятий в учебном времени на дисциплину – от 10 до 20 процентов (при условии, что все активные формы займут в учебном времени на дисциплину от 40 до 60 процентов).

Для практического занятия в качестве темы выбирается обычно такая учебная задача, которая предполагает не существенные эвристические и аналитические напряжения и продвижения, а потребность обучающегося «потрогать» материал, опознать в конкретном то общее, о чем говорилось в лекции. Например, при рассмотрении вопросов оплаты труда, мотивации труда и проблем безработицы в России имеет смысл провести практические занятия со следующими сюжетами заданий: «Расчет заработной платы работников предприятия». «Разработка механизма мотивации труда на предприятии N». «В чем причины и особенности безработицы в России?». Последняя тема предполагает уже некоторую аналитическую составляющую. Основная задача первой из этих тем - самим посчитать заработную плату для различных групп работников на примере заданных параметров для конкретного предприятия, т. е. сделать расчеты «как на практике»; второй – дать собственный вариант мотивационной политики для предприятия, учитывая особенности данного объекта, отрасли и т.д.; третьей – опираясь на теоретические знания в области проблем занятости и безработицы, а также

---

<sup>3</sup>Методические рекомендации для студентов [Электронный ресурс]: [http://priab.ru/images/metod\\_agro/Metod\\_Inostran\\_yazyk\\_35.03.04\\_Agro\\_15.01.2016.pdf](http://priab.ru/images/metod_agro/Metod_Inostran_yazyk_35.03.04_Agro_15.01.2016.pdf)

статистические материалы, сделать авторские выводы о видах безработицы, характерных для России, и их причинах, а также предложить меры по минимизации безработицы.

Перед проведением занятия должен быть подготовлен специальный материал – тот объект, которым обучающиеся станут оперировать, активизируя свои теоретические (общие) знания и тем самым, приобретая навыки выработки уверенных суждений и осуществления конкретных действий.

Дополнительный материал для практического занятия лучше получить у преподавателя заранее, чтобы у студентов была возможность просмотреть его и подготовить вопросы.

Условия должны быть такими, чтобы каждый мог работать самостоятельно от начала до конца. В аудитории должны быть «под рукой» необходимые справочники и тексты законов и нормативных актов по тематике занятия. Чтобы сделать практическое занятие максимально эффективным, надо заранее подготовить и изучить материал по наиболее интересным и практически важным темам.

Особенности практического занятия с использованием компьютера

Для того чтобы повысить эффективность проведения практического занятия, может использоваться компьютер по следующим направлениям:

- поиск информации в Интернете по поставленной проблеме: в этом случае преподаватель представляет обучающимся перечень рекомендуемых для посещения Интернет-сайтов;
- использование прикладных обучающих программ;
- выполнение заданий с использованием обучающимися заранее установленных преподавателем программ;
- использование программного обеспечения при проведении занятий, связанных с моделированием социально-экономических процессов.

#### **4. Методические рекомендации по подготовке семинарским занятиям**

Семинар представляет собой комплексную форму и завершающее звено в изучении определенных тем, предусмотренных программой учебной дисциплины. Комплексность данной формы занятий определяется тем, что в ходе её проведения сочетаются выступления обучающихся и преподавателя: рассмотрение обсуждаемой проблемы и анализ различных, часто дискуссионных позиций; обсуждение мнений обучающихся и разъяснение (консультация) преподавателя; углубленное изучение теории и приобретение навыков умения ее использовать в практической работе.

По своему назначению семинар, в процессе которого обсуждается та или иная научная проблема, способствует:

- углубленному изучению определенного раздела учебной дисциплины, закреплению знаний;
- отработке методологии и методических приемов познания;
- выработке аналитических способностей, умения обобщения и формулирования выводов;
- приобретению навыков использования научных знаний в практической деятельности;
- выработке умения кратко, аргументированно и ясно излагать обсуждаемые вопросы;
- осуществлению контроля преподавателя за ходом обучения.

Семинары представляет собой дискуссию в пределах обсуждаемой темы (проблемы). Дискуссия помогает участникам семинара приобрести более совершенные знания, проникнуть в суть изучаемых проблем. Выработать методологию, овладеть методами анализа социально-экономических процессов. Обсуждение должно носить творческий характер с четкой и убедительной аргументацией.

По своей структуре семинар начинается со вступительного слова преподавателя, в котором кратко излагаются место и значение обсуждаемой темы (проблемы) в данной

дисциплине, напоминаются порядок и направления ее обсуждения. Конкретизируется ранее известный обучающимся план проведения занятия. После этого начинается процесс обсуждения вопросов обучающимися. Завершается занятие заключительным словом преподавателя.

Проведение семинарских занятий в рамках учебной группы (20 - 25 человек) позволяет обеспечить активное участие в обсуждении проблемы всех присутствующих.

По ходу обсуждения темы помните, что изучение теории должно быть связано с определением (выработкой) средств, путей применения теоретических положений в практической деятельности, например, при выполнении функций государственного служащего. В то же время важно не свести обсуждение научной проблемы только к пересказу случаев из практики работы, к критике имеющих место недостатков. Дискуссии имеют важное значение: учат дисциплине ума, умению выступать по существу, мыслить логически, выделяя главное, критически оценивать выступления участников семинара.

В процессе проведения семинара обучающиеся могут использовать разнообразные по своей форме и характеру пособия (от доски смелом до самых современных технических средств), демонстрируя фактический, в том числе статистический материал, убедительно подтверждающий теоретические выводы и положения. В завершение обсудите результаты работы семинара и сделайте выводы, что хорошо усвоено, а над чем следует дополнительно поработать.

В целях эффективности семинарских занятий необходима обстоятельная подготовка к их проведению. В начале семестра (учебного года) возьмите в библиотеке необходимые методические материалы для своевременной подготовки к семинарам. Во время лекций, связанных с темой семинарского занятия, следует обращать внимание на то, что необходимо дополнительно изучить при подготовке к семинару (новые официальные документы, статьи в периодических журналах, вновь вышедшие монографии и т.д.).

## **5. Методические рекомендации по подготовке к сдаче экзаменов и зачетов**

*Экзамен* - одна из важнейших частей учебного процесса, имеющая огромное значение.

Во-первых, готовясь к экзамену, студент приводит в систему знания, полученные на лекциях, семинарах, практических и лабораторных занятиях, разбирается в том, что осталось непонятным, и тогда изучаемая им дисциплина может быть воспринята в полном объеме с присущей ей строгостью и логичностью, ее практической направленностью. А это чрезвычайно важно для будущего специалиста.

Во-вторых, каждый хочет быть волевым и сообразительным., выдержанным и целеустремленным, иметь хорошую память, научиться быстро находить наиболее рациональное решение в трудных ситуациях. Очевидно, что все эти качества не только украшают человека, но и делают его наиболее действенным членом коллектива. Подготовка и сдача экзамена помогают студенту глубже усвоить изучаемые дисциплины, приобрести навыки и качества, необходимые хорошему специалисту.

Конечно, успех на экзамене во многом обусловлен тем, насколько систематически и глубоко работал студент в течение семестра. Совершенно очевидно, что серьезно продумать и усвоить содержание изучаемых дисциплин за несколько дней подготовки к экзамену просто невозможно даже для очень способного студента. И, кроме того, хорошо известно, что быстро выученные на память разделы учебной дисциплины так же быстро забываются после сдачи экзамена.

При подготовке к экзамену студенты не только повторяют и дорабатывают материал дисциплины, которую они изучали в течение семестра, они обобщают полученные знания, осмысливают методологию предмета, его систему, выделяют в нем основное и главное, воспроизводят общую картину с тем, чтобы яснее понять связь между отдельными элементами дисциплины. Вся эта обобщающая работа проходит в условиях

напряжения воли и сознания, при значительном отвлечении от повседневной жизни, т. е. в условиях, благоприятствующих пониманию и запоминанию.

Подготовка к экзаменам состоит в приведении в порядок своих знаний. Даже самые способные студенты не в состоянии в короткий период зачетно-экзаменационной сессии усвоить материал целого семестра, если они над ним не работали в свое время. Для тех, кто мало занимался в семестре, экзамены принесут мало пользы: что быстро пройдено, то быстро и забудется. И хотя в некоторых случаях студент может «проскочить» через экзаменационный барьер, в его подготовке останется серьезный пробел, трудно восполняемый впоследствии.

Определив назначение и роль экзаменов в процессе обучения, попытаемся на этой основе пояснить, как лучше готовиться к ним.

Экзаменам, как правило, предшествует защита курсовых работ (проектов) и сдача зачетов. К экзаменам допускаются только студенты, защитившие все курсовые работы (проекты) и сдавшие все зачеты. В вузе сдача зачетов организована так, что при систематической работе в течение семестра, своевременной и успешной сдаче всех текущих работ, предусмотренных графиком учебного процесса, большая часть зачетов не вызывает повышенной трудности у студента. Студенты, работавшие в семестре по плану, подходят к экзаменационной сессии без напряжения, без излишней затраты сил в последнюю, «зачетную» неделю.

Подготовку к экзамену следует начинать с первого дня изучения дисциплины. Как правило, на лекциях подчеркиваются наиболее важные и трудные вопросы или разделы дисциплины, требующие внимательного изучения и обдумывания. Нужно эти вопросы выделить и обязательно постараться разобраться в них, не дожидаясь экзамена, проработать их, готовясь к семинарам, практическим или лабораторным занятиям, попробовать самостоятельно решить несколько типовых задач. И если, несмотря на это, часть материала осталась неувоенной, ни в коем случае нельзя успокаиваться, надеясь на то, что это не попадет на экзамене. Факты говорят об обратном; если те или другие вопросы учебной дисциплины не вошли в экзаменационный билет, преподаватель может их задать (и часто задает) в виде дополнительных вопросов.

Точно такое же отношение должно быть выработано к вопросам и задачам, перечисленным в программе учебной дисциплины, выдаваемой студентам в начале семестра. Обычно эти же вопросы и аналогичные задачи содержатся в экзаменационных билетах. Не следует оставлять без внимания ни одного раздела дисциплины: если не удалось в чем-то разобраться самому, нужно обратиться к товарищам; если и это не помогло выяснить какой-либо вопрос до конца, нужно обязательно задать этот вопрос преподавателю на предэкзаменационной консультации. Чрезвычайно важно приучить себя к умению самостоятельно мыслить, учиться думать, понимать суть дела. Очень полезно после проработки каждого раздела восстановить в памяти содержание изученного материала. кратко записав это на листе бумаги. создать карту памяти (умственную карту), изобразить необходимые схемы и чертежи (логико-графические схемы), например, отобразить последовательность вывода теоремы или формулы. Если этого не сделать, то большая часть материала останется не понятой, а лишь формально заученной, и при первом же вопросе экзаменатора студент убедится в том, насколько поверхностно он усвоил материал.

В период экзаменационной сессии происходит резкое изменение режима работы, отсутствует посещение занятий по расписанию. При всяком изменении режима работы очень важно скорее приспособиться к новым условиям. Поэтому нужно сразу выбрать такой режим работы, который сохранился бы в течение всей сессии, т. е. почти на месяц. Необходимо составить для себя новый распорядок дня, чередуя занятия с отдыхом. Для того чтобы сократить потерю времени на включение в работу, рабочие периоды целесообразно делать длительными, разделив день примерно на три части: с утра до обеда, с обеда до ужина и от ужина до сна.



Каждый рабочий период дня надо заканчивать отдыхом. Наилучший отдых в период экзаменационной сессии - прогулка, кратковременная пробежка или какой-либо неусттомительный физический труд.

При подготовке к экзаменам основное направление дают программа учебной дисциплины и студенческий конспект, которые указывают, что наиболее важно знать и уметь делать. Основной материал должен прорабатываться по учебнику (если такой имеется) и учебным пособиям, так как конспекта далеко недостаточно для изучения дисциплины, Учебник должен быть изучен в течение семестра, а перед экзаменом сосредоточьте внимание на основных, наиболее сложных разделах. Подготовку по каждому разделу следует заканчивать восстановлением по памяти его краткого содержания в логической последовательности.

За один - два дня до экзамена назначается консультация. Если ее правильно использовать, она принесет большую пользу. Во время консультации студент имеет полную возможность получить ответ на нее ни ясные ему вопросы. А для этого он должен проработать до консультации все темы дисциплины. Кроме того, преподаватель будет отвечать на вопросы других студентов, что будет для вас повторением и закреплением знаний. И еще очень важное обстоятельство: преподаватель на консультации, как правило, обращает внимание на те вопросы, по которым на предыдущих экзаменах ответы были неудовлетворительными, а также фиксирует внимание на наиболее трудных темах дисциплины. Некоторые студенты не приходят на консультации либо потому, что считают, что у них нет вопросов к преподавателю, либо полагают, что у них и так мало времени и лучше самому прочитать материал в конспекте или в учебнике. Это глубокое заблуждение. Никакая другая работа не сможет принести столь значительного эффекта накануне экзамена, как консультация преподавателя.

Но консультация не может возместить отсутствия длительной работы в течение семестра и помочь за несколько часов освоить материал, требующийся к экзамену. На консультации студент получает ответы на трудные или оставшиеся неясными вопросы и, следовательно, дорабатывается материал. Консультации рекомендуется посещать, подготовив к ним все вопросы, вызывающие сомнения. Если студент придет на консультацию, не проработав всего материала, польза от такой консультации будет невелика.

Очень важным условием для правильного режима работы в период экзаменационной сессии является нормальный сон. Подготовка к экзамену не должна идти в ущерб сну, иначе в день экзамена не будет чувства свежести и бодрости, необходимых для хороших ответов. Вечер накануне экзамена рекомендуем закончить небольшой прогулкой.

Итак, *основные советы* для подготовки к сдаче зачетов и экзаменов состоят в следующем:

- лучшая подготовка к зачетам и экзаменам - равномерная работа в течение всего семестра;
- используйте программы учебных дисциплин - это организует вашу подготовку к зачетам и экзаменам;
- учитывайте, что для полноценного изучения учебной дисциплины необходимо время;
- составляйте планы работы во времени;
- работайте равномерно и ритмично;
- курсовые работы (проекты) желательно защищать за одну - две недели до начала зачетно-экзаменационной сессии;
- все зачеты необходимо сдавать до начала экзаменационной сессии;
- помните, что конспект не заменяет учебник и учебные пособия, а помогает выбрать из него основные вопросы и ответы;
- при подготовке наибольшее внимание и время уделяйте трудным и непонятным вопросам учебной дисциплины;
- грамотно используйте консультации;

- соблюдайте правильный режим труда и отдыха во время сессии, это сохранит работоспособность и даст хорошие результаты;
- учитесь владеть собой на зачете и экзамене;
- учитесь точно и кратко передавать свои мысли, поясняя их, если нужно, логико-графическими схемами.

## **ЗАКЛЮЧЕНИЕ**

Методические указания по выполнению самостоятельной работы обучающихся являются неотъемлемой частью процесса обучения в вузе. Правильная организация самостоятельной работы позволяет обучающимся развивать умения и навыки в усвоении и систематизации приобретаемых знаний, обеспечивает высокий уровень успеваемости в период обучения, способствует формированию навыков совершенствования профессионального мастерства. Также внеаудиторное время включает в себя подготовку к аудиторным занятиям и изучение отдельных тем, расширяющих и углубляющих представления обучающихся по разделам изучаемой дисциплины.

Таким образом, обучающийся используя методические указания может в достаточном объеме усвоить и успешно реализовать конкретные знания, умения, навыки и получить опыт при выполнении следующих условий:

1) систематическая самостоятельная работа по закреплению полученных знаний и навыков;

2) добросовестное выполнение заданий;

3) выяснение и уточнение отдельных предпосылок, умозаключений и выводов, содержащихся в учебном курсе;

4) сопоставление точек зрения различных авторов по затрагиваемым в учебном курсе проблемам; выявление неточностей и некорректного изложения материала в периодической и специальной литературе;

5) периодическое ознакомление с последними теоретическими и практическими достижениями в области управления персоналом;

6) проведение собственных научных и практических исследований по одной или нескольким актуальным проблемам для *HR*;

7) подготовка научных статей для опубликования в периодической печати, выступление на научно-практических конференциях, участие в работе студенческих научных обществ, круглых столах и диспутах по проблемам управления персоналом.

## СПИСОК ЛИТЕРАТУРЫ

1. Брандес М. П. Немецкий язык. Переводческое реферирование: практикум. М.: КДУ, 2008. – 368с.
2. Долгоруков А. Метод case-study как современная технология профессионально - ориентированного обучения [Электронный ресурс]. Режим доступа: [//http://evolkov.net/case/case.study.html/](http://evolkov.net/case/case.study.html)
3. Методические рекомендации по написанию реферата. [Электронный ресурс]. Режим доступа: <http://www.hse.spb.ru/edu/recommendations/method-referat-2005.phtml>
4. Фролова Н. А. Реферирование и аннотирование текстов по специальности: Учеб. пособие / ВолгГТУ, Волгоград, 2006. - С.5.
5. Методические рекомендации для студентов [Электронный ресурс]: Режим доступа: [http://lesgaft.spb.ru/sites/default/files/u57/metod.rekomendacii\\_dlya\\_studentov\\_21.pdf](http://lesgaft.spb.ru/sites/default/files/u57/metod.rekomendacii_dlya_studentov_21.pdf)

МИНИСТЕРСТВО НАУКИ И ВЫСШЕГО ОБРАЗОВАНИЯ  
РОССИЙСКОЙ ФЕДЕРАЦИИ  
ФГБОУ ВО «Уральский государственный горный университет»

Проректор по учебно-методическому  
комплексу



МЕТОДИЧЕСКИЕ УКАЗАНИЯ  
ПО САМОСТОЯТЕЛЬНОЙ РАБОТЕ СТУДЕНТОВ

**Б1.0.02 ИСТОРИЯ**

Специальность  
*21.05.04 Горное дело*

Направленность (профиль) подготовки  
*«Горные машины и оборудование»*

Форма обучения – очная, заочная

год набора: 2021

Одобрена на заседании кафедры

Управления персоналом  
(название кафедры)  
Зав.кафедрой *Ветош*  
(подпись)  
Ветошкина Т.А.  
(Фамилия И.О.)  
Протокол № 2 от 09.10.2020  
(Дата)

Рассмотрена методической комиссией  
факультета

Горно-механического  
(название факультета)  
Председатель *Осипов*  
(подпись)  
Осипов П.А.  
(Фамилия И.О.)  
Протокол № 2 от 14.10.2020  
(Дата)

Екатеринбург

## СОДЕРЖАНИЕ

Введение	3
1 Методические рекомендации по решению практико-ориентированных заданий	4
2 Методические указания по подготовке к опросу	8
3 Методические рекомендации по подготовке к практическим занятиям	9
4 Методические рекомендации по подготовке семинарским занятиям	10
5 Методические рекомендации по подготовке к сдаче экзаменов и зачетов	11
Заключение	14
Список использованных источников	15

## ВВЕДЕНИЕ

*Самостоятельная работа студентов* может рассматриваться как организационная форма обучения - система педагогических условий, обеспечивающих управление учебной деятельностью студентов по освоению знаний и умений в области учебной и научной деятельности без посторонней помощи.

Самостоятельная работа студентов проводится с целью:

- систематизации и закрепления полученных теоретических знаний и практических умений студентов;
- углубления и расширения теоретических знаний;
- формирования умений использовать нормативную, правовую, справочную документацию и специальную литературу;
- развития познавательных способностей и активности студентов: творческой инициативы, самостоятельности, ответственности и организованности;
- формирования самостоятельности мышления, способностей к саморазвитию, самосовершенствованию и самореализации;
- формирования практических (общеучебных и профессиональных) умений и навыков;
- развития исследовательских умений;
- получения навыков эффективной самостоятельной профессиональной (практической и научно-теоретической) деятельности.

В учебном процессе выделяют два вида самостоятельной работы:

- аудиторная;
- внеаудиторная.

*Аудиторная самостоятельная работа* по дисциплине выполняется на учебных занятиях под непосредственным руководством преподавателя и по его заданию.

*Внеаудиторная самостоятельная работа* - планируемая учебная, учебно-исследовательская, научно-исследовательская работа студентов, выполняемая во внеаудиторное время по заданию и при методическом руководстве преподавателя, но без его непосредственного участия.

Самостоятельная работа, не предусмотренная образовательной программой, учебным планом и учебно-методическими материалами, раскрывающими и конкретизирующими их содержание, осуществляется студентами инициативно, с целью реализации собственных учебных и научных интересов.

Для более эффективного выполнения самостоятельной работы по дисциплине преподаватель рекомендует студентам источники и учебно-методические пособия для работы, характеризует наиболее рациональную методику самостоятельной работы, демонстрирует ранее выполненные студентами работы и т. п.

Подразумевается несколько категорий видов самостоятельной работы студентов, значительная часть которых нашла отражения в данных методических рекомендациях:

- работа с источниками литературы и официальными документами (*использование библиотечно-информационной системы*);
- выполнение заданий для самостоятельной работы в рамках учебных дисциплин (*рефераты, эссе, домашние задания, решения практико-ориентированных заданий*);

- реализация элементов научно-педагогической практики (*разработка методических материалов, тестов, тематических портфолио*);
- реализация элементов научно-исследовательской практики (*подготовка текстов докладов, участие в исследованиях*).

Особенностью организации самостоятельной работы студентов является необходимость не только подготовиться к сдаче зачета, но и собрать, обобщить, систематизировать, проанализировать информацию по темам дисциплины.

Технология организации самостоятельной работы студентов включает использование информационных и материально-технических ресурсов образовательного учреждения.

Самостоятельная работа может осуществляться индивидуально или группами студентов online и на занятиях в зависимости от цели, объема, конкретной тематики самостоятельной работы, уровня сложности, уровня умений студентов.

В качестве форм и методов контроля внеаудиторной самостоятельной работы студентов могут быть использованы обмен информационными файлами, семинарские занятия, тестирование, опрос, доклад, реферат, самоотчеты, контрольные работы, защита творческих работ и электронных презентаций и др.

Контроль результатов внеаудиторной самостоятельной работы студентов осуществляется в пределах времени, отведенного на обязательные учебные занятия по дисциплине.

## **1. Методические рекомендации по решению практико-ориентированных заданий**

**Практико-ориентированные задания - метод анализа ситуаций.** Суть его заключается в том, что студентам предлагают осмыслить реальную жизненную ситуацию, описание которой одновременно отражает не только какую-либо практическую проблему, но и актуализирует определенный комплекс знаний, который необходимо усвоить при разрешении данной проблемы. При этом сама проблема не имеет однозначных решений.

Использование метода практико-ориентированного задания как образовательной технологии профессионально-ориентированного обучения представляет собой сложный процесс, плохо поддающийся алгоритмизации<sup>1</sup>. Формально можно выделить следующие этапы:

- ознакомление студентов с текстом;
- анализ практико-ориентированного задания;
- организация обсуждения практико-ориентированного задания, дискуссии, презентации;
- оценивание участников дискуссии;
- подведение итогов дискуссии.

Ознакомление студентов с текстом практико-ориентированного задания и последующий анализ практико-ориентированного задания чаще всего осуществляются за несколько дней до его обсуждения и реализуются как самостоятельная работа студентов; при этом время, отводимое на подготовку, определяется видом практико-ориентированного задания, его объемом и сложностью.

Общая схема работы с практико-ориентированное заданием на данном этапе может быть представлена следующим образом: в первую очередь следует выявить ключевые проблемы практико-ориентированного задания и понять, какие именно из представленных данных важны для решения; войти в ситуационный контекст практико-ориентированного задания, определить, кто его главные действующие лица, отобрать факты и понятия,

---

<sup>1</sup> Долгоруков А. Метод case-study как современная технология профессионально -ориентированного обучения [Электронный ресурс]. Режим доступа: <http://evolgov.net/case/case.study.html/>



необходимые для анализа, понять, какие трудности могут возникнуть при решении задачи; следующим этапом является выбор метода исследования.

Знакомство с небольшими практико-ориентированными заданиями и их обсуждение может быть организовано непосредственно на занятиях. Принципиально важным в этом случае является то, чтобы часть теоретического курса, на которой базируется практико-ориентированное задание, была бы прочитана и проработана студентами.

Максимальная польза из работы над практико-ориентированными заданиями будет извлечена в том случае, если аспиранты при предварительном знакомстве с ними будут придерживаться систематического подхода к их анализу, основные шаги которого представлены ниже:

1. Выпишите из соответствующих разделов учебной дисциплины ключевые идеи, для того, чтобы освежить в памяти теоретические концепции и подходы, которые Вам предстоит использовать при анализе практико-ориентированного задания.

2. Бегло прочтите практико-ориентированное задание, чтобы составить о нем общее представление.

3. Внимательно прочтите вопросы к практико-ориентированному заданию и убедитесь в том, что Вы хорошо поняли, что Вас просят сделать.

4. Вновь прочтите текст практико-ориентированного задания, внимательно фиксируя все факторы или проблемы, имеющие отношение к поставленным вопросам.

5. Прикиньте, какие идеи и концепции соотносятся с проблемами, которые Вам предлагается рассмотреть при работе с практико-ориентированным заданием.

Организация обсуждения практико-ориентированного задания предполагает формулирование перед студентами вопросов, включение их в дискуссию. Вопросы обычно подготавливаются заранее и предлагают студентам вместе с текстом практико-ориентированного задания. При разборе учебной ситуации преподаватель может занимать активную или пассивную позицию, иногда он «дирижирует» разбором, а иногда ограничивается подведением итогов дискуссии.

Организация обсуждения практико-ориентированных заданий обычно основывается на двух методах. Первый из них носит название традиционного Гарвардского метода - открытая дискуссия. Альтернативным методом является метод, связанный с индивидуальным или групповым опросом, в ходе которого аспиранты делают формальную устную оценку ситуации и предлагают анализ представленного практико-ориентированного задания, свои решения и рекомендации, т.е. делают презентацию. Этот метод позволяет некоторым студентам минимизировать их учебные усилия, поскольку каждый аспирант опрашивается один-два раза за занятие. Метод развивает у студентов коммуникативные навыки, учит их четко выражать свои мысли. Однако, этот метод менее динамичен, чем Гарвардский метод. В открытой дискуссии организация и контроль участников более сложен.

**Дискуссия** занимает центральное место в методе. Ее целесообразно использовать в том случае, когда аспиранты обладают значительной степенью зрелости и самостоятельности мышления, умеют аргументировать, доказывать и обосновывать свою точку зрения. Важнейшей характеристикой дискуссии является уровень ее компетентности, который складывается из компетентности ее участников. Неподготовленность студентов к дискуссии делает ее формальной, превращает в процесс вытаскивания ими информации у преподавателя, а не самостоятельное ее добывание.

Особое место в организации дискуссии при обсуждении и анализе практико-ориентированного задания принадлежит использованию метода генерации идей, получившего название «мозговой атаки» или «мозгового штурма».

**Метод «мозговой атаки»** или «мозгового штурма» был предложен в 30-х годах прошлого столетия А. Осборном как групповой метод решения проблем. К концу XX столетия этот метод приобрел особую популярность в практике управления и обучения не только как самостоятельный метод, но и как использование в процессе деятельности с целью усиления ее продуктивности. В процессе обучения «мозговая атака» выступает в

качестве важнейшего средства развития творческой активности студентов. «Мозговая атака» включает в себя три фазы.

Первая фаза представляет собой вхождение в психологическую раскованность, отказ от стереотипности, страха показаться смешным и неудачником; достигается созданием благоприятной психологической обстановки и взаимного доверия, когда идеи теряют авторство, становятся общими. Основная задача этой фазы - успокоиться и расковаться.

Вторая фаза - это собственно атака; задача этой фазы - породить поток, лавину идей. «Мозговая атака» в этой фазе осуществляется по следующим принципам:

- есть идея, - говорю, нет идеи, - не молчу;
- поощряется самое необузданное ассоциирование, чем более дикой покажется идея, тем лучше;
- количество предложенных идей должно быть как можно большим;
- высказанные идеи разрешается заимствовать и как угодно комбинировать, а также видоизменять и улучшать;
- исключается критика, можно высказывать любые мысли без боязни, что их признают плохими, критикующих лишают слова;
- не имеют никакого значения социальные статусы участников; это абсолютная демократия и одновременно авторитаризм сумасшедшей идеи;
- все идеи записываются в протокольный список идей;
- время высказываний - не более 1-2 минут.

Третья фаза представляет собой творческий анализ идей с целью поиска конструктивного решения проблемы по следующим правилам:

- анализировать все идеи без дискриминации какой-либо из них;
- найти место идее в системе и найти систему под идею;
- не умножать сущностей без надобности;
- не должна нарушаться красота и изящество полученного результата;
- должно быть принципиально новое видение;
- ищи «жемчужину в навозе».

В методе мозговая атака применяется при возникновении у группы реальных затруднений в осмыслении ситуации, является средством повышения активности студентов. В этом смысле мозговая атака представляется не как инструмент поиска новых решений, хотя и такая ее роль не исключена, а как своеобразное «подталкивание» к познавательной активности.

**Презентация**, или представление результатов анализа практико-ориентированного задания, выступает очень важным аспектом метода *case-study*. Умение публично представить интеллектуальный продукт, хорошо его рекламировать, показать его достоинства и возможные направления эффективного использования, а также выстоять под шквалом критики, является очень ценным интегральным качеством современного специалиста. Презентация оттачивает многие глубинные качества личности: волю, убежденность, целенаправленность, достоинство и т.п.; она вырабатывает навыки публичного общения, формирования своего собственного имиджа.

Публичная (устная) презентация предполагает представление решений практико-ориентированного задания группе, она максимально вырабатывает навыки публичной деятельности и участия в дискуссии. Устная презентация обладает свойством кратковременного воздействия на студентов и, поэтому, трудна для восприятия и запоминания. Степень подготовленности выступающего проявляется в спровоцированной им дискуссии: для этого необязательно делать все заявления очевидными и неопровержимыми. Такая подача материала при анализе практико-ориентированного задания может послужить началом дискуссии. При устной презентации необходимо учитывать эмоциональный настрой выступающего: отношение и эмоции говорящего вносят существенный вклад в сообщение. Одним из преимуществ публичной (устной) презентации является ее гибкость. Оратор может откликаться на изменения окружающей обстановки, адаптировать свой стиль и материал, чувствуя настроение аудитории.

Непубличная презентация менее эффектна, но обучающая роль ее весьма велика. Чаще всего непубличная презентация выступает в виде подготовки отчета по выполнению задания, при этом стимулируются такие качества, как умение подготовить текст, точно и аккуратно составить отчет, не допустить ошибки в расчетах и т.д. Подготовка письменного анализа практико-ориентированного задания аналогична подготовке устного, с той разницей, что письменные отчеты-презентации обычно более структурированы и детализированы. Основное правило письменного анализа практико-ориентированного задания заключается в том, чтобы избежать простого повторения информации из текста, информация должна быть представлена в переработанном виде. Самым важным при этом является собственный анализ представленного материала, его соответствующая интерпретация и сделанные предложения. Письменный отчет - презентация может сдаваться по истечении некоторого времени после устной презентации, что позволяет студентам более тщательно проанализировать всю информацию, полученную в ходе дискуссии.

Как письменная, так и устная презентация результатов анализа практико-ориентированного задания может быть групповая и индивидуальная. Отчет может быть индивидуальным или групповым в зависимости от сложности и объема задания. Индивидуальная презентация формирует ответственность, собранность, волю; групповая - аналитические способности, умение обобщать материал, системно видеть проект.

Оценивание участников дискуссии является важнейшей проблемой обучения посредством метода практико-ориентированного задания. При этом выделяются следующие требования к оцениванию:

- объективность - создание условий, в которых бы максимально точно выявлялись знания обучаемых, предъявление к ним единых требований, справедливое отношение к каждому;
- обоснованность оценок - их аргументация;
- систематичность - важнейший психологический фактор, организующий и дисциплинирующий студентов, формирующий настойчивость и устремленность в достижении цели;
- всесторонность и оптимальность.

Оценивание участников дискуссии предполагает оценивание не столько набора определенных знаний, сколько умения студентов анализировать конкретную ситуацию, принимать решение, логически мыслить.

Следует отметить, что оценивается содержательная активность студента в дискуссии или публичной (устной) презентации, которая включает в себя следующие составляющие:

- выступление, которое характеризует попытку серьезного предварительного
- анализа (правильность предложений, подготовленность,
- аргументированность и т.д.);
- обращение внимания на определенный круг вопросов, которые требуют углубленного обсуждения;
- владение категориальным аппаратом, стремление давать определения, выявлять содержание понятий;
- демонстрация умения логически мыслить, если точки зрения, высказанные раньше, подытоживаются и приводят к логическим выводам;
- предложение альтернатив, которые раньше оставались без внимания;
- предложение определенного плана действий или плана воплощения решения;
- определение существенных элементов, которые должны учитываться при анализе практико-ориентированного задания;
- заметное участие в обработке количественных данных, проведении расчетов;
- подведение итогов обсуждения.

При оценивании анализа практико-ориентированного задания, данного студентами при непубличной (письменной) презентации учитывается:

- формулировка и анализ большинства проблем, имеющих в практико-ориентированное задание;
- формулировка собственных выводов на основании информации о практико-ориентированное задание, которые отличаются от выводов других студентов;
- демонстрация адекватных аналитических методов для обработки информации;
- соответствие приведенных в итоге анализа аргументов ранее выявленным проблемам, сделанным выводам, оценкам и использованным аналитическим метода

## **2. Методические указания по подготовке к опросу**

Самостоятельная работа обучающихся включает подготовку к устному или письменному опросу на семинарских занятиях. Для этого обучающийся изучает лекции, основную и дополнительную литературу, публикации, информацию из Интернет-ресурсов. Темы и вопросы к семинарским занятиям, вопросы для самоконтроля приведены в методических указаниях по разделам и доводятся до обучающихся заранее.

### ***Письменный опрос***

В соответствии с технологической картой письменный опрос является одной из форм текущего контроля успеваемости студента по данной дисциплине. При подготовке к письменному опросу студент должен внимательно изучает лекции, основную и дополнительную литературу, публикации, информацию из Интернет-ресурсов. Темы и вопросы к семинарским занятиям, вопросы для самоконтроля приведены в методических указаниях по разделам и доводятся до обучающихся заранее.

При изучении материала студент должен убедиться, что хорошо понимает основную терминологию темы, умеет ее использовать в нужном контексте. Желательно составить краткий конспект ответа на предполагаемые вопросы письменной работы, чтобы убедиться в том, что студент владеет материалом и может аргументировано, логично и грамотно письменно изложить ответ на вопрос. Следует обратить особое внимание на написание профессиональных терминов, чтобы избежать грамматических ошибок в работе. При изучении новой для студента терминологии рекомендуется изготовить карточки, которые содержат новый термин и его расшифровку, что значительно облегчит работу над материалом.

### ***Устный опрос***

Целью устного собеседования являются обобщение и закрепление изученного курса. Студентам предлагаются для освещения сквозные концептуальные проблемы. При подготовке следует использовать лекционный материал и учебную литературу. Для более глубокого постижения курса и более основательной подготовки рекомендуется познакомиться с указанной дополнительной литературой. Готовясь к семинару, студент должен, прежде всего, ознакомиться с общим планом семинарского занятия. Следует внимательно прочесть свой конспект лекции по изучаемой теме и рекомендуемую к теме семинара литературу. С незнакомыми терминами и понятиями следует ознакомиться в предлагаемом глоссарии, словаре или энциклопедии<sup>2</sup>.

Критерии качества устного ответа.

1. Правильность ответа по содержанию.
2. Полнота и глубина ответа.
3. Сознательность ответа (учитывается понимание излагаемого материала).
4. Логика изложения материала (учитывается умение строить целостный, последовательный рассказ, грамотно пользоваться профессиональной терминологией).

---

<sup>2</sup>Методические рекомендации для студентов [Электронный ресурс]: Режим доступа: [http://lesgaft.spb.ru/sites/default/files/u57/metod.rekomendacii\\_dlya\\_studentov\\_21.pdf](http://lesgaft.spb.ru/sites/default/files/u57/metod.rekomendacii_dlya_studentov_21.pdf)

5. Рациональность использованных приемов и способов решения поставленной учебной задачи (учитывается умение использовать наиболее прогрессивные и эффективные способы достижения цели).
6. Своевременность и эффективность использования наглядных пособий и технических средств при ответе (учитывается грамотно и с пользой применять наглядность и демонстрационный опыт при устном ответе).
7. Использование дополнительного материала (приветствуется, но не обязательно для всех студентов).
8. Рациональность использования времени, отведенного на задание (не одобряется затянутость выполнения задания, устного ответа во времени, с учетом индивидуальных особенностей студентов)<sup>3</sup>.

Ответ на каждый вопрос из плана семинарского занятия должен быть содержательным и аргументированным. Для этого следует использовать документы, монографическую, учебную и справочную литературу.

Для успешной подготовки к устному опросу, студент должен законспектировать рекомендуемую литературу, внимательно осмыслить лекционный материал и сделать выводы. В среднем, подготовка к устному опросу по одному семинарскому занятию занимает от 2 до 4 часов в зависимости от сложности темы и особенностей организации обучающимся своей самостоятельной работы.

### **3. Методические рекомендации по подготовке к практическим занятиям**

На практических занятиях необходимо стремиться к самостоятельному решению задач, находя для этого более эффективные методы. При этом студентам надо приучить себя доводить решения задач до конечного «идеального» ответа. Это очень важно для будущих специалистов. Практические занятия вырабатывают навыки самостоятельной творческой работы, развивают мыслительные способности.

Практическое занятие – активная форма учебного процесса, дополняющая теоретический курс или лекционную часть учебной дисциплины и призванная помочь обучающимся освоиться в «пространстве» (тематике) дисциплины, самостоятельно прооперировать теоретическими знаниями на конкретном учебном материале.

Продолжительность одного практического занятия – от 2 до 4 академических часов. Общая доля практических занятий в учебном времени на дисциплину – от 10 до 20 процентов (при условии, что все активные формы займут в учебном времени на дисциплину от 40 до 60 процентов).

Для практического занятия в качестве темы выбирается обычно такая учебная задача, которая предполагает не существенные эвристические и аналитические напряжения и продвижения, а потребность обучающегося «потрогать» материал, опознать в конкретном то общее, о чем говорилось в лекции. Например, при рассмотрении вопросов оплаты труда, мотивации труда и проблем безработицы в России имеет смысл провести практические занятия со следующими сюжетами заданий: «Расчет заработной платы работников предприятия». «Разработка механизма мотивации труда на предприятии N». «В чем причины и особенности безработицы в России?». Последняя тема предполагает уже некоторую аналитическую составляющую. Основная задача первой из этих тем - самим посчитать заработную плату для различных групп работников на примере заданных параметров для конкретного предприятия, т. е. сделать расчеты «как на практике»; второй – дать собственный вариант мотивационной политики для предприятия, учитывая особенности данного объекта, отрасли и т.д.; третьей – опираясь на теоретические знания в области проблем занятости и безработицы, а также

---

<sup>3</sup>Методические рекомендации для студентов [Электронный ресурс]: [http://priab.ru/images/metod\\_agro/Metod\\_Inostran\\_yazyk\\_35.03.04\\_Agro\\_15.01.2016.pdf](http://priab.ru/images/metod_agro/Metod_Inostran_yazyk_35.03.04_Agro_15.01.2016.pdf)

статистические материалы, сделать авторские выводы о видах безработицы, характерных для России, и их причинах, а также предложить меры по минимизации безработицы.

Перед проведением занятия должен быть подготовлен специальный материал – тот объект, которым обучающиеся станут оперировать, активизируя свои теоретические (общие) знания и тем самым, приобретая навыки выработки уверенных суждений и осуществления конкретных действий.

Дополнительный материал для практического занятия лучше получить у преподавателя заранее, чтобы у студентов была возможность просмотреть его и подготовить вопросы.

Условия должны быть такими, чтобы каждый мог работать самостоятельно от начала до конца. В аудитории должны быть «под рукой» необходимые справочники и тексты законов и нормативных актов по тематике занятия. Чтобы сделать практическое занятие максимально эффективным, надо заранее подготовить и изучить материал по наиболее интересным и практически важным темам.

Особенности практического занятия с использованием компьютера

Для того чтобы повысить эффективность проведения практического занятия, может использоваться компьютер по следующим направлениям:

- поиск информации в Интернете по поставленной проблеме: в этом случае преподаватель представляет обучающимся перечень рекомендуемых для посещения Интернет-сайтов;
- использование прикладных обучающих программ;
- выполнение заданий с использованием обучающимися заранее установленных преподавателем программ;
- использование программного обеспечения при проведении занятий, связанных с моделированием социально-экономических процессов.

#### **4. Методические рекомендации по подготовке семинарским занятиям**

Семинар представляет собой комплексную форму и завершающее звено в изучении определенных тем, предусмотренных программой учебной дисциплины. Комплексность данной формы занятий определяется тем, что в ходе её проведения сочетаются выступления обучающихся и преподавателя: рассмотрение обсуждаемой проблемы и анализ различных, часто дискуссионных позиций; обсуждение мнений обучающихся и разъяснение (консультация) преподавателя; углубленное изучение теории и приобретение навыков умения ее использовать в практической работе.

По своему назначению семинар, в процессе которого обсуждается та или иная научная проблема, способствует:

- углубленному изучению определенного раздела учебной дисциплины, закреплению знаний;
- отработке методологии и методических приемов познания;
- выработке аналитических способностей, умения обобщения и формулирования выводов;
- приобретению навыков использования научных знаний в практической деятельности;
- выработке умения кратко, аргументированно и ясно излагать обсуждаемые вопросы;
- осуществлению контроля преподавателя за ходом обучения.

Семинары представляет собой дискуссию в пределах обсуждаемой темы (проблемы). Дискуссия помогает участникам семинара приобрести более совершенные знания, проникнуть в суть изучаемых проблем. Выработать методологию, овладеть методами анализа социально-экономических процессов. Обсуждение должно носить творческий характер с четкой и убедительной аргументацией.

По своей структуре семинар начинается со вступительного слова преподавателя, в котором кратко излагаются место и значение обсуждаемой темы (проблемы) в данной

дисциплине, напоминаются порядок и направления ее обсуждения. Конкретизируется ранее известный обучающимся план проведения занятия. После этого начинается процесс обсуждения вопросов обучающимися. Завершается занятие заключительным словом преподавателя.

Проведение семинарских занятий в рамках учебной группы (20 - 25 человек) позволяет обеспечить активное участие в обсуждении проблемы всех присутствующих.

По ходу обсуждения темы помните, что изучение теории должно быть связано с определением (выработкой) средств, путей применения теоретических положений в практической деятельности, например, при выполнении функций государственного служащего. В то же время важно не свести обсуждение научной проблемы только к пересказу случаев из практики работы, к критике имеющих место недостатков. Дискуссии имеют важное значение: учат дисциплине ума, умению выступать по существу, мыслить логически, выделяя главное, критически оценивать выступления участников семинара.

В процессе проведения семинара обучающиеся могут использовать разнообразные по своей форме и характеру пособия (от доски смелом до самых современных технических средств), демонстрируя фактический, в том числе статистический материал, убедительно подтверждающий теоретические выводы и положения. В завершение обсудите результаты работы семинара и сделайте выводы, что хорошо усвоено, а над чем следует дополнительно поработать.

В целях эффективности семинарских занятий необходима обстоятельная подготовка к их проведению. В начале семестра (учебного года) возьмите в библиотеке необходимые методические материалы для своевременной подготовки к семинарам. Во время лекций, связанных с темой семинарского занятия, следует обращать внимание на то, что необходимо дополнительно изучить при подготовке к семинару (новые официальные документы, статьи в периодических журналах, вновь вышедшие монографии и т.д.).

## **5. Методические рекомендации по подготовке к сдаче экзаменов и зачетов**

*Экзамен* - одна из важнейших частей учебного процесса, имеющая огромное значение.

Во-первых, готовясь к экзамену, студент приводит в систему знания, полученные на лекциях, семинарах, практических и лабораторных занятиях, разбирается в том, что осталось непонятным, и тогда изучаемая им дисциплина может быть воспринята в полном объеме с присущей ей строгостью и логичностью, ее практической направленностью. А это чрезвычайно важно для будущего специалиста.

Во-вторых, каждый хочет быть волевым и сообразительным., выдержанным и целеустремленным, иметь хорошую память, научиться быстро находить наиболее рациональное решение в трудных ситуациях. Очевидно, что все эти качества не только украшают человека, но и делают его наиболее действенным членом коллектива. Подготовка и сдача экзамена помогают студенту глубже усвоить изучаемые дисциплины, приобрести навыки и качества, необходимые хорошему специалисту.

Конечно, успех на экзамене во многом обусловлен тем, насколько систематически и глубоко работал студент в течение семестра. Совершенно очевидно, что серьезно продумать и усвоить содержание изучаемых дисциплин за несколько дней подготовки к экзамену просто невозможно даже для очень способного студента. И, кроме того, хорошо известно, что быстро выученные на память разделы учебной дисциплины так же быстро забываются после сдачи экзамена.

При подготовке к экзамену студенты не только повторяют и дорабатывают материал дисциплины, которую они изучали в течение семестра, они обобщают полученные знания, осмысливают методологию предмета, его систему, выделяют в нем основное и главное, воспроизводят общую картину с тем, чтобы яснее понять связь между отдельными элементами дисциплины. Вся эта обобщающая работа проходит в условиях

напряжения воли и сознания, при значительном отвлечении от повседневной жизни, т. е. в условиях, благоприятствующих пониманию и запоминанию.

Подготовка к экзаменам состоит в приведении в порядок своих знаний. Даже самые способные студенты не в состоянии в короткий период зачетно-экзаменационной сессии усвоить материал целого семестра, если они над ним не работали в свое время. Для тех, кто мало занимался в семестре, экзамены принесут мало пользы: что быстро пройдено, то быстро и забудется. И хотя в некоторых случаях студент может «проскочить» через экзаменационный барьер, в его подготовке останется серьезный пробел, трудно восполняемый впоследствии.

Определив назначение и роль экзаменов в процессе обучения, попытаемся на этой основе пояснить, как лучше готовиться к ним.

Экзаменам, как правило, предшествует защита курсовых работ (проектов) и сдача зачетов. К экзаменам допускаются только студенты, защитившие все курсовые работы (проекты) и сдавшие все зачеты. В вузе сдача зачетов организована так, что при систематической работе в течение семестра, своевременной и успешной сдаче всех текущих работ, предусмотренных графиком учебного процесса, большая часть зачетов не вызывает повышенной трудности у студента. Студенты, работавшие в семестре по плану, подходят к экзаменационной сессии без напряжения, без излишней затраты сил в последнюю, «зачетную» неделю.

Подготовку к экзамену следует начинать с первого дня изучения дисциплины. Как правило, на лекциях подчеркиваются наиболее важные и трудные вопросы или разделы дисциплины, требующие внимательного изучения и обдумывания. Нужно эти вопросы выделить и обязательно постараться разобраться в них, не дожидаясь экзамена, проработать их, готовясь к семинарам, практическим или лабораторным занятиям, попробовать самостоятельно решить несколько типовых задач. И если, несмотря на это, часть материала осталась неувоенной, ни в коем случае нельзя успокаиваться, надеясь на то, что это не попадет на экзамене. Факты говорят об обратном; если те или другие вопросы учебной дисциплины не вошли в экзаменационный билет, преподаватель может их задать (и часто задает) в виде дополнительных вопросов.

Точно такое же отношение должно быть выработано к вопросам и задачам, перечисленным в программе учебной дисциплины, выдаваемой студентам в начале семестра. Обычно эти же вопросы и аналогичные задачи содержатся в экзаменационных билетах. Не следует оставлять без внимания ни одного раздела дисциплины: если не удалось в чем-то разобраться самому, нужно обратиться к товарищам; если и это не помогло выяснить какой-либо вопрос до конца, нужно обязательно задать этот вопрос преподавателю на предэкзаменационной консультации. Чрезвычайно важно приучить себя к умению самостоятельно мыслить, учиться думать, понимать суть дела. Очень полезно после проработки каждого раздела восстановить в памяти содержание изученного материала. кратко записав это на листе бумаги. создать карту памяти (умственную карту), изобразить необходимые схемы и чертежи (логико-графические схемы), например, отобразить последовательность вывода теоремы или формулы. Если этого не сделать, то большая часть материала останется не понятой, а лишь формально заученной, и при первом же вопросе экзаменатора студент убедится в том, насколько поверхностно он усвоил материал.

В период экзаменационной сессии происходит резкое изменение режима работы, отсутствует посещение занятий по расписанию. При всяком изменении режима работы очень важно скорее приспособиться к новым условиям. Поэтому нужно сразу выбрать такой режим работы, который сохранился бы в течение всей сессии, т. е. почти на месяц. Необходимо составить для себя новый распорядок дня, чередуя занятия с отдыхом. Для того чтобы сократить потерю времени на включение в работу, рабочие периоды целесообразно делать длительными, разделив день примерно на три части: с утра до обеда, с обеда до ужина и от ужина до сна.



Каждый рабочий период дня надо заканчивать отдыхом. Наилучший отдых в период экзаменационной сессии - прогулка, кратковременная пробежка или какой-либо неустойчивый физический труд.

При подготовке к экзаменам основное направление дают программа учебной дисциплины и студенческий конспект, которые указывают, что наиболее важно знать и уметь делать. Основной материал должен прорабатываться по учебнику (если такой имеется) и учебным пособиям, так как конспекта далеко недостаточно для изучения дисциплины, Учебник должен быть изучен в течение семестра, а перед экзаменом сосредоточьте внимание на основных, наиболее сложных разделах. Подготовку по каждому разделу следует заканчивать восстановлением по памяти его краткого содержания в логической последовательности.

За один - два дня до экзамена назначается консультация. Если ее правильно использовать, она принесет большую пользу. Во время консультации студент имеет полную возможность получить ответ на нее ни ясные ему вопросы. А для этого он должен проработать до консультации все темы дисциплины. Кроме того, преподаватель будет отвечать на вопросы других студентов, что будет для вас повторением и закреплением знаний. И еще очень важное обстоятельство: преподаватель на консультации, как правило, обращает внимание на те вопросы, по которым на предыдущих экзаменах ответы были неудовлетворительными, а также фиксирует внимание на наиболее трудных темах дисциплины. Некоторые студенты не приходят на консультации либо потому, что считают, что у них нет вопросов к преподавателю, либо полагают, что у них и так мало времени и лучше самому прочитать материал в конспекте или в учебнике. Это глубокое заблуждение. Никакая другая работа не сможет принести столь значительного эффекта накануне экзамена, как консультация преподавателя.

Но консультация не может возместить отсутствия длительной работы в течение семестра и помочь за несколько часов освоить материал, требующийся к экзамену. На консультации студент получает ответы на трудные или оставшиеся неясными вопросы и, следовательно, дорабатывается материал. Консультации рекомендуется посещать, подготовив к ним все вопросы, вызывающие сомнения. Если студент придет на консультацию, не проработав всего материала, польза от такой консультации будет невелика.

Очень важным условием для правильного режима работы в период экзаменационной сессии является нормальный сон. Подготовка к экзамену не должна идти в ущерб сну, иначе в день экзамена не будет чувства свежести и бодрости, необходимых для хороших ответов. Вечер накануне экзамена рекомендуем закончить небольшой прогулкой.

Итак, *основные советы* для подготовки к сдаче зачетов и экзаменов состоят в следующем:

- лучшая подготовка к зачетам и экзаменам - равномерная работа в течение всего семестра;
- используйте программы учебных дисциплин - это организует вашу подготовку к зачетам и экзаменам;
- учитывайте, что для полноценного изучения учебной дисциплины необходимо время;
- составляйте планы работы во времени;
- работайте равномерно и ритмично;
- курсовые работы (проекты) желательно защищать за одну - две недели до начала зачетно-экзаменационной сессии;
- все зачеты необходимо сдавать до начала экзаменационной сессии;
- помните, что конспект не заменяет учебник и учебные пособия, а помогает выбрать из него основные вопросы и ответы;
- при подготовке наибольшее внимание и время уделяйте трудным и непонятным вопросам учебной дисциплины;
- грамотно используйте консультации;

- соблюдайте правильный режим труда и отдыха во время сессии, это сохранит работоспособность и даст хорошие результаты;
- учитесь владеть собой на зачете и экзамене;
- учитесь точно и кратко передавать свои мысли, поясняя их, если нужно, логико-графическими схемами.

## **ЗАКЛЮЧЕНИЕ**

Методические указания по выполнению самостоятельной работы обучающихся являются неотъемлемой частью процесса обучения в вузе. Правильная организация самостоятельной работы позволяет обучающимся развивать умения и навыки в усвоении и систематизации приобретаемых знаний, обеспечивает высокий уровень успеваемости в период обучения, способствует формированию навыков совершенствования профессионального мастерства. Также внеаудиторное время включает в себя подготовку к аудиторным занятиям и изучение отдельных тем, расширяющих и углубляющих представления обучающихся по разделам изучаемой дисциплины.

Таким образом, обучающийся используя методические указания может в достаточном объеме усвоить и успешно реализовать конкретные знания, умения, навыки и получить опыт при выполнении следующих условий:

1) систематическая самостоятельная работа по закреплению полученных знаний и навыков;

2) добросовестное выполнение заданий;

3) выяснение и уточнение отдельных предпосылок, умозаключений и выводов, содержащихся в учебном курсе;

4) сопоставление точек зрения различных авторов по затрагиваемым в учебном курсе проблемам; выявление неточностей и некорректного изложения материала в периодической и специальной литературе;

5) периодическое ознакомление с последними теоретическими и практическими достижениями в области управления персоналом;

6) проведение собственных научных и практических исследований по одной или нескольким актуальным проблемам для *HR*;

7) подготовка научных статей для опубликования в периодической печати, выступление на научно-практических конференциях, участие в работе студенческих научных обществ, круглых столах и диспутах по проблемам управления персоналом.

## СПИСОК ЛИТЕРАТУРЫ

1. Брандес М. П. Немецкий язык. Переводческое реферирование: практикум. М.: КДУ, 2008. – 368с.
2. Долгоруков А. Метод case-study как современная технология профессионально - ориентированного обучения [Электронный ресурс]. Режим доступа: <http://evolkov.net/case/case.study.html>
3. Методические рекомендации по написанию реферата. [Электронный ресурс]. Режим доступа: <http://www.hse.spb.ru/edu/recommendations/method-referat-2005.phtml>
4. Фролова Н. А. Реферирование и аннотирование текстов по специальности: Учеб. пособие / ВолгГТУ, Волгоград, 2006. - С.5.
5. Методические рекомендации для студентов [Электронный ресурс]: Режим доступа: [http://lesgaft.spb.ru/sites/default/files/u57/metod.rekomendacii\\_dlya\\_studentov\\_21.pdf](http://lesgaft.spb.ru/sites/default/files/u57/metod.rekomendacii_dlya_studentov_21.pdf)

МИНИСТЕРСТВО НАУКИ И ВЫСШЕГО ОБРАЗОВАНИЯ  
РОССИЙСКОЙ ФЕДЕРАЦИИ  
ФГБОУ ВО «Уральский государственный горный университет»

Проректор по учебно-методическому комплексу



УТВЕРЖДАЮ

С. А. Горюнов

МЕТОДИЧЕСКИЕ УКАЗАНИЯ  
ПО САМОСТОЯТЕЛЬНОЙ РАБОТЕ СТУДЕНТОВ

Б1.О.04 ИНОСТРАННЫЙ ЯЗЫК

Специальность  
*21.05.04 Горное дело*

Направленность (профиль) подготовки  
*Горные машины и оборудование*

форма обучения: очная, заочная

год набора: 2021

Автор: Безбородова С. А., к.п.н.

Одобрена на заседании кафедры

Иностранных языков и деловой  
коммуникации

название кафедры

Зав. кафедрой

(подпись)

Юсупова Л. Г.

(Фамилия И.О.)

Протокол № 2 от 09.10.2020

(Дата)

Рассмотрена методической комиссией

горно-механического факультета

(название факультета)

Председатель

(подпись)

Осипов П.А.

(Фамилия И.О.)

Протокол № 2 от 14.10.2020

(Дата)

Екатеринбург

## СОДЕРЖАНИЕ

I. Самостоятельная работа, обеспечивающая подготовку к аудиторным занятиям.....	3
1.1 Повторение материала практических занятий.....	3
1.2 Чтение и перевод учебных текстов.....	42
1.3 Подготовка к практическим занятиям (запоминание иноязычных лексических единиц и грамматических конструкций) .....	60
1.4 Самостоятельное изучение тем курса (для заочной формы обучения) .....	73
1.5 Подготовка к контрольной работе .....	73
II. Другие виды самостоятельной работы.....	73
2.1 Выполнение самостоятельного письменного домашнего задания:	
2.1.1 Подготовка к ролевой игре.....	73
2.1.2 Подготовка к практико-ориентированному заданию .....	74
2.1.3 Подготовка к опросу .....	75
2.2 Дополнительное чтение профессионально ориентированных текстов и выполнение заданий на проверку понимания прочитанного.....	75
2.3 Подготовка доклада.....	94
2.4 Подготовка к тесту.....	95
2.5 Подготовка к экзамену.....	99

## **I. Самостоятельная работа, обеспечивающая подготовку к аудиторным занятиям**

### **1. Повторение материала практических занятий**

Практические занятия направлены на развитие умений иноязычного говорения в рамках заданных РПД тем: бытовая сфера общения (Я и моя семья); учебно-познавательная сфера общения (Я и мое образование); социально-культурная сфера общения (Я и моя страна. Я и мир); профессиональная сфера общения (Я и моя будущая специальность).

***Подготовьте устный рассказ по теме на основе предложенного:***

#### **My family**

My name is Vladimir Petrov. I am ... years old. I was born in 19... in Nizhniy Tagil. I went to school when I was 7. In 20... I finished school number 10 in Ekaterinburg. This year I entered the Ural State Mining University. In five years I shall graduate from this University.

I live in the center of Ekaterinburg. I work at the Ministry of Foreign Trade. I'm an engineer & I am also a student. Many engineers in our Ministry learn foreign languages.

My family is not large. I have a wife & two children. My wife's name is Ann & children's names are Nick & Natalie.

My wife is an economist. My wife is a young woman. She is twenty – nine years old. She works at the Ministry of Foreign Trade, too. She goes to the office every day. My wife doesn't learn English. She already knows English very well. She reads many English books, magazines & newspapers. My wife is also a student. She learns German. She likes languages very much & is going to learn French next year.

My daughter is a girl of ten. She goes to school. She has a lot of subjects at school. She also learns English. She also helps her mother at home.

My son is a little boy. He was born five years ago. I take him to the kindergarten every morning.

My parents are not old. My father is 53. He is an engineer. He graduated from The Ural Polytechnical Institute. He works at a big plant. My mother is 51. She is a teacher. She teaches Russian at school. She graduated from the Leningrad Teachers' Training University.

My sister's name is Katya. She works at an office. Besides she studies at an Evening Department. She is married. Her husband is a doctor. He works at a hospital. They have a little son. He is only six months old.

My elder brother, Boris by name, does not stay with us. He lives in Gorky in a large two-roomed flat. He is a designer. He has also a family of his own. He has a wife & two children: a boy & a girl. Their son is already a pupil. My brother & his family often come to see us. We also visit them sometimes.

I also have a grandfather & a grandmother. They are pensioners. My grandmother looks after the house & does the cooking. We usually take our children to the country in summer to stay with their grandparents. They love their grandchildren very much.

***Подготовьте устный рассказ по теме на основе предложенного:***

#### **My student's life**

I'm a student of The Ural State Mining University. I have been a student only one month. I can't speak English very well yet. I am just a beginner. I live in a hostel. It is rather a long way from the University. In fact, it takes me about an hour to get to the University. But it gives me no trouble at all, as I like to get up early. I don't need an alarm-clock to wake me up. I am an early - riser.

Though the hostel is far from the University it is very comfortable & has all modern conveniences.

As a rule I get up at 6.30, do morning exercises & have shower. I don't have a bath in the morning; I have a bath before I go to bed.

For breakfast I have a boiled egg & a cup of coffee in order not to waste the time. At about 7.30 I am quite ready to go. It is about 5 minutes walk from the hostel to the stop. I usually take the 7.40. bus. I walk to the stop as I have plenty of time to catch my bus.

I come to the University 5 minutes before the lesson begins. So I can have a chat with my friends. The majority of my group mates are from Ekaterinburg the others either come from different towns of our country. We usually have a lot of things to talk about.

We don't go out to the lunch. There is a good canteen at the University. It is on the ground floor. But I should say that you have to stand in a queue to have lunch.

I come to the hostel from the University at about 3 o'clock. I live in a single room & have nobody to speak with. In the evening I sometimes go out with my friends. We go to the cinema if there is something new or to the club if there is a dancing party there. But often I stay in, watch TV programs or listen to the music. Then I read a book for half an hour or so & go to sleep. That doesn't take me long, as a rule.

*Подготовьте устный рассказ по теме на основе предложенного:*

### **Ekaterinburg – an Industrial Centre**

Ekaterinburg is one of the leading industrial centres of Russia. There are over 200 industrial enterprises of all-Russia importance in it. The key industry is machine-building. The plants of our city produce walking excavators, electric motors, turbines, various equipment for industrial enterprises.

During the Great Patriotic War Sverdlovsk plants supplied the front with arms and munitions and delivered various machinery for restoration of Donbass collieries and industrial enterprises of the Ukraine.

The biggest plants of our city are the Urals Heavy Machine Building Plant (the Uralmash), the Urals Electrical Engineering Plant (Uralelectrotyazhmash), the Torbomotorny Works (TMZ), the Chemical Machinery Building Works (Chimmash), the Verkh Iset Metallurgical Works (VIZ) and many others.

The Urals Heavy Machinery Building Plant was built in the years of the first five-year plan period. It has begun to turn out production in 1933. The machines and equipment produced by the Uralmash have laid the foundation for the home iron and steel, mining and oil industries. The plant produces walking excavators and draglines, drilling rigs for boring super-deep holes, crushing and milling equipment for concentrators. The plant also produces rolling-mills, highly efficient equipment for blast furnaces, powerful hydraulic presses and other machines. The trade mark of the Uralmash is well-known all over the world.

The Electrical Engineering plant was put into operation in 1934. At the present time it is a great complex of heavy electrical machine-building. It produces powerful hydrogenerators, transformers, air and oil switches, rectifiers & other electrical equipment. Besides, it is one of the main producers of high-voltage machinery.

The Turbo-Motorny Works produces turbines & diesel motors for powerful trucks. The turbines manufactured by this plant are widely known not only in our country, but also abroad. The plant turned out its first turbines in 1941.

The Urals Chemical Works, the greatest plant in the country, produces machinery for the chemical industry. It also produces vacuum- filters used in different branches of oil industry.

The Verkh-Iset Metallurgical Works the oldest industrial enterprise in Ekaterinburg is now the chief producer of high grade transformer steel in the country.

Now complex mechanization & automation of production processes are being used at all industrial enterprises of Ekaterinburg. Its plants make great contribution to the development of our country's national economy.

*Подготовьте устный рассказ по теме на основе предложенного:*

### **The United Kingdom of Great Britain and Northern Ireland**

The United Kingdom of Great Britain and Northern Ireland (the UK) occupies most of the territory of the British Isles. It consists of four main parts: England, Scotland, Wales and Northern

Ireland. London is the capital of England. Edinburgh is the capital of Scotland, Cardiff— of Wales and Belfast — of Northern Ireland. The UK is a small country with an area of some 244,100 square kilometres. It occupies only 0.2 per cent of the world's land surface. It is washed by the Atlantic Ocean in the north-west, north and south-west and separated from Europe by the Severn, but the most important waterway is the Thames.

The climate is moderate and mild. But the weather is very changeable. The population of the United Kingdom is over 57 million people. Foreigners often call British people "English", but the Scots, the Irish and the Welsh do not consider themselves to be English. The English are Anglo-Saxon in origin, but the Welsh, the Scots and the Irish are Celts, descendants of the ancient people, who crossed over from Europe centuries before the Norman Invasion. It was this people, whom the Germanic Angles and Saxons conquered in the 5th and 6th centuries AD. These Germanic conquerors gave England its name — "Angle" land. They were conquered in their turn by the Norman French, when William the Conqueror of Normandy landed near Hastings in 1066. It was from the union of Norman conquerors and the defeated Anglo-Saxons that the English people and the English language were born. The official language of the United Kingdom is English. But in western Scotland some people still speak Gaelic, and in northern and central parts of Wales people often speak Welsh.

The UK is a highly developed industrial country. It is known as one of the world's largest producers and exporters of machinery, electronics, textile, aircraft, and navigation equipment. One of the chief industries of the country is shipbuilding.

The UK is a constitutional monarchy. In law, Head of the State is Queen. In practice, the country is ruled by the elected government with the Prime Minister at the head. The British Parliament consists of two chambers: the House of Lords and the House of Commons. There are three main political parties in Great Britain: the Labour, the Conservative and the Liberal parties. The flag of the United Kingdom, known as the Union Jack, is made up of three crosses. The big red cross is the cross of Saint George, the patron saint of England. The white cross is the cross of Saint Andrew, the patron saint of Scotland. The red diagonal cross is the cross of Saint Patrick, the patron saint of Ireland.

The United Kingdom has a long and exciting history and a lot of traditions and customs. The favorite topic of conversation is weather. The English like to drink tea at 5 o'clock. There are a lot of high days in Great Britain. They celebrate Good Friday, Christmastide, Christmas, Valentine's day and many others. It is considered this nation is the most conservative in Europe because people attach greater importance to traditions; they are proud of them and keep them up. The best examples are their money system, queen, their measures and weights. The English never throw away old things and don't like to have changes.

Great Britain is a country of strong attraction for tourists. There are both ancient and modern monuments. For example: Hadrian Wall and Stonehenge, York Cathedral and Durham castle. It is no doubt London is the most popular place for visiting because there are a lot of sightseeing like the Houses of Parliament, Buckingham Palace, London Bridge, St Paul's Cathedral, Westminster Abbey, the Tower of London. Also you can see the famous Tower Clock Big Ben which is considered to be the symbol of London. Big Ben strikes every quarter of an hour. You will definitely admire Buckingham Palace. It's the residence of the royal family. The capital is famous for its beautiful parks: Hyde Park, Regent's Park. The last one is the home of London Zoo.

***Подготовьте устный рассказ по теме на основе предложенного:***

### **My speciality is Geology**

I am a first year student of the Ural State Mining University. I study at the geological faculty. The geological faculty trains geologic engineers in three specialities: mineral prospecting and exploration, hydrogeology and engineering geology, drilling technology.

Geology is the science which deals with the lithosphere of our planet. Geology studies the composition of the Earth's crust, its history, the origin of rocks, their distribution and many other problems.

That is why the science of geology is commonly divided into several branches, such as:



1. General Geology which deals with the composition and the structure of the Earth and with various geological processes going on below the Earth's surface and on its surface.
2. Petrology which studies the rocks of the Earth.
3. Mineralogy which investigates the natural chemical compounds of the lithosphere.
4. Paleontology which deals with fossil remains of ancient animals and plants found in rocks.
5. Historic Geology which treats of the Earth's history.
6. Structural Geology which deals with the arrangement of rocks due to the Earth's movements.
7. Economic Geology which deals with occurrence, origin and distribution of mineral deposits valuable to man.

All these branches of geology are closely related to each other.

Geology is of great practical importance because it supplies industry with all kinds of raw materials, such as ore, coal, oil, building materials, etc.

Geology deals with the vital problem of water supply. Besides, many engineering projects, such as tunnels, canals, dams, irrigation systems, bridges etc. need geological knowledge in choosing construction sites and materials.

The practical importance of geology has greatly increased nowadays. It is necessary to provide a rapid growth of prospecting mineral deposits, such as ores of iron, copper, lead, uranium and others, as well as water and fossil fuels (oil, gas and coal). They are badly needed for further development of all the branches of the national Economy of our country and for creating a powerful economic foundation of the society. The graduates of the geological faculty of the Ural State Mining University work all over the country in mines, geological teams and expeditions of the Urals, Siberia, Kazakhstan, in the North and Far East, etc. as well as abroad.

Very often geologists have to work under hard climatic and geological conditions. They must be courageous, strong and purposeful people, ready to overcome any hardships which nature has put in their way to its underground treasure-house.

Практические занятия направлены также на формирование грамматического навыка по темам: порядок слов в повествовательном и побудительном предложениях, порядок слов в вопросительном предложении, безличные предложения, местоимения (указательные, личные, возвратно-усилительные, вопросительные, относительные, неопределенные), имя существительное, артикли (определенный, неопределенный, нулевой), функции и спряжение глаголов *to be* и *to have*, оборот *there+be*, имя прилагательное и наречие, степени сравнения, сравнительные конструкции, имя числительное (количественные и порядковые; чтение дат), образование видовременных форм глагола в активном залоге.

Распределение выше указанных тем в учебнике:

- Агабекян И. П. Английский язык для бакалавров: учебное пособие для студентов вузов / И. П. Агабекян. - Ростов-на-Дону: Феникс, 2017. - 384 с.: ил. - (Высшее образование) (200 экз. в библиотеке УГГУ) и учебнике:

- Журавлева Р.И. Английский язык: учебник: для студентов горно-геологических специальностей вузов / Р. И. Журавлева. - Ростов-на-Дону: Феникс, 2013. - 508 с. - (Высшее образование). - Библиогр.: с. 502 (192 экз. в библиотеке УГГУ) представлено в таблице №1:

Таблица №1

<i>Название темы</i>	<i>Страницы учебников</i>	
	<i>Агабекян И. П.</i>	<i>Журавлева Р.И.</i>
Порядок слов в повествовательном и побудительном предложениях	148	9
Порядок слов в вопросительном предложении	163-170	10, 24
Безличные предложения	149	440
Местоимения (указательные, личные, возвратно-усилительные, вопросительные, относительные, неопределенные)	41-55	101, 439
Имя существительное	66-78	435

Артикли (определенный, неопределенный, нулевой)	78-84	433
Функции и спряжение глаголов <i>to be</i> и <i>to have</i>	102-104	6-8
Оборот <i>there+be</i>	105-107	100
Имя прилагательное и наречие	115	83
Степени сравнения, сравнительные конструкции	115-121	143
Имя числительное (количественные и порядковые; чтение дат)	261-271	-
Образование видовременных форм глагола в активном залоге	193-209	10, 36, 69

### ***Повторите материал практических занятий!***

#### **Порядок слов в английском предложении**

В русском языке, благодаря наличию падежных окончаний, мы можем переставлять члены предложения, не меняя основного смысла высказывания. Например, предложения Студенты изучают эти планы и Эти планы изучают студенты совпадают по своему основному смыслу. Подлежащее в обоих случаях - студенты, хотя в первом предложении это слово стоит на первом месте, а во втором предложении - на последнем.

По-английски такие перестановки невозможны. Возьмём предложение The students study these plans Студенты изучают эти планы. Если подлежащее и дополнение поменяются местами, то получится бессмыслица: These plans study the students Эти планы изучают студентов. Произошло это потому, что слово plans, попав на первое место, стало подлежащим.

Английское предложение имеет твёрдый порядок слов.

Порядок слов в английском предложении показан в этой таблице:

<b>I</b>	<b>II</b>	<b>III Дополнение</b>			<b>IV</b>
<b>Подлежащее</b>	<b>Сказуемое</b>	<b>Косвенное без предлога</b>	<b>Прямое</b>	<b>Косвенное с предлогом</b>	<b>Обстоятельство</b>
We Мы	study изучаем		math математику		
He Он	gives дает	us нам	lessons уроки		in this room. в этой комнате
She Она	reads читает		her notes свои заметки	to Peter Петру	every day. каждый день

#### ***Вопросительное предложение***

Общее правило построения вопросов в английском языке таково: Все вопросы (кроме специальных вопросов к подлежащему предложения) строятся путем инверсии. Инверсией называется нарушение обычного порядка слов в английском предложении, когда сказуемое следует за подлежащим.

В тех случаях, когда сказуемое предложения образовано без вспомогательных глаголов (в Present и Past Indefinite) используется вспомогательный глагол *to do* в требуемой форме - *do/does/did*.

#### **Общие вопросы**

Общий вопрос задается с целью получить подтверждение или отрицание высказанной в вопросе мысли. На общий вопрос обычно дается краткий ответ: "да" или "нет".

Для построения общего вопроса вспомогательный или модальный глагол, входящий в состав сказуемого, ставится в начале предложения перед подлежащим.

а) Примеры сказуемого с одним вспомогательным глаголом: Is he speaking to the teacher?  
- Он говорит с учителем?

б) Примеры сказуемого с несколькими вспомогательными глаголами:

You will be writing letters to us. – Ты будешь писать нам письма.  
Will you be writing letters to us? – Будешь ли ты писать нам письма?  
Примеры с модальными глаголами:

She can drive a car. – Она умеет водить машину.

Can she drive a car? - Она умеет водить машину? (Yes, she can.; No, she cannot )

Когда в составе сказуемого нет вспомогательного глагола (т.е. когда сказуемое выражено глаголом в Present или Past Indefinite), то перед подлежащим ставятся соответственно формы do / does или did; смысловой же глагол ставится в форме инфинитива без to (словарная форма) после подлежащего.

С появлением вспомогательного глагола do на него переходит вся грамматическая нагрузка - время, лицо, число: в Present Indefinite в 3-м лице ед. числа окончание -s, -es смыслового глагола переходит на глагол do, превращая его в does; а в Past Indefinite окончание прошедшего времени -ed переходит на do, превращая его в did.

Do you go to school? – Ходишь ли ты в школу?

Do you speak English well? - Ты хорошо говоришь по-английски?

### **Ответы на общие вопросы**

Общий вопрос требует краткого ответа "да" или "нет", которые в английском языке образуются следующим образом:

а) Положительный состоит из слова Yes за которым (после запятой) идет подлежащее, выраженное личным местоимением в им. падеже (никогда не используется существительное) и тот вспомогательный или модальный глагол, который использовался в вопросе (вспомогательный глагол согласуется с местоимением ответа);

б) Отрицательный ответ состоит из слова No, личного местоимения и вспомогательного (или модального) глагола с последующей частицей not

Например: Are you a student? - Ты студент?

Yes, I am. - Да.; No, I am not. - Нет.

Do you know him? – Ты знаешь его?

Yes, I do. – Да (знаю).; No, I don't. – Нет (не знаю).

### **Специальные вопросы**

Специальный вопрос начинается с вопросительного слова и задается с целью получения более подробной уточняющей информации. Вопросительное слово в специальном вопросе заменяет член предложения, к которому ставится вопрос.

Специальные вопросы могут начинаться словами:

who? – кто? whom? – кого? whose? - чей? what? – что? какой? which? –  
который?

when? – когда? where? – где? куда? why? – почему? how? – как?

how much? – сколько? how many? – сколько? how long? – как долго?  
сколько времени?

how often? – как часто?

Построение специальных вопросов:

1) Специальные вопросы ко всем членам предложения, кроме подлежащего (и его определения) строятся так же, как и общие вопросы – посредством инверсии, когда вспомогательный или модальный глагол ставится перед подлежащим.

Специальный вопрос (кроме вопроса к подлежащему) начинается с вопросительного слова или группы слов за которым следуют вспомогательный или модальный глагол, подлежащее и смысловой глагол (сохраняется структура общего вопроса).

### **Вопрос к прямому дополнению:**

What are you reading? Что ты читаешь?

What do you want to show us? Что вы хотите показать нам?

### **Вопрос к обстоятельству**

Обстоятельства бывают разного типа: времени, места, причины, условия, образа действия и др.

He will come back tomorrow. – Он вернется завтра.

When will he come back? – Когда он вернется?

What did he do it for? Зачем он это сделал?

Where are you from?

### **Вопрос к определению**

Вопрос к определению начинается с вопросительных слов what какой, which (of) который (из), whose чей, how much сколько (с неисчисляемыми существительными), how many сколько (с исчисляемыми существительными). Они ставятся непосредственно перед определяемым существительным (или перед другим определением к этому существительному), а затем уже идет вспомогательный или модальный глагол.

What books do you like to read? Какие книги вы любите читать?

Which books will you take? Какие книги (из имеющихся) вы возьмете?

### **Вопрос к сказуемому**

Вопрос к сказуемому является типовым ко всем предложениям: "Что он (она, оно, они, это) делает (делал, будет делать)?" , например:

What does he do? Что он делает?

### **Специальные вопросы к подлежащему**

Вопрос к подлежащему (как и к определению подлежащего) не требует изменения прямого порядка слов, характерного для повествовательного предложения. Просто подлежащее (со всеми его определениями) заменяется вопросительным местоимением, которое исполняет в вопросе роль подлежащего. Вопросы к подлежащему начинаются с вопросительных местоимений:

who – кто (для одушевленных существительных)

what - что (для неодушевленных существительных)

The teacher read an interesting story to the students yesterday.

Who read an interesting story to the students yesterday?

Сказуемое в таких вопросах (после who, what в роли подлежащего) всегда выражается глаголом в 3-м лице единственного числа (не забудьте про окончание -s в 3-м лице ед. числа в Present Indefinite. Правила образования -s форм см. здесь.):

Who is reading this book? Кто читает эту книгу?

Who goes to school?

### **Альтернативные вопросы**

Альтернативный вопрос задается тогда, когда предлагается сделать выбор, отдать чему-либо предпочтение.

Альтернативный вопрос может начинаться со вспомогательного или модального глагола (как общий вопрос) или с вопросительного слова (как специальный вопрос) и должен обязательно содержать союз or - или. Часть вопроса до союза or произносится с повышающейся интонацией, после союза or - с понижением голоса в конце предложения.

Например вопрос, представляющий собой два общих вопроса, соединенных союзом or:

Is he reading or is he writing?

Did he pass the exam or did he fail?

Вторая часть вопроса, как правило, имеет усеченную форму, в которой остается (называется) только та часть, которая обозначает выбор (альтернативу):

Is he reading or writing?

### **Разделительные вопросы**

Основными функциями разделительных вопросов являются: проверка предположения, запрос о согласии собеседника с говорящим, поиски подтверждения своей мысли, выражение сомнения.

Разделительный (или расчлененный) вопрос состоит из двух частей: повествовательной и вопросительной.

Первая часть - повествовательное утвердительное или отрицательное предложение с прямым порядком слов.

Вторая часть, присоединяемая через запятую, представляет собой краткий общий вопрос, состоящий из местоимения, заменяющего подлежащее, и вспомогательного или модального глагола. Повторяется тот вспомогательный или модальный глагол, который входит в состав сказуемого первой части. А в Present и Past Indefinite, где нет вспомогательного глагола, употребляются соответствующие формы do/ does/ did.

В второй части употребляется обратный порядок слов, и она может переводиться на русский язык: не правда ли?, не так ли?, верно ведь?

1. Если первая часть вопроса утвердительная, то глагол во второй части стоит в отрицательной форме, например:

You speak French, don't you? You are looking for something, aren't you? Pete works at a plant, doesn't he?

2. Если первая часть отрицательная, то во второй части употребляется утвердительная форма, например:

It is not very warm today, is it? John doesn't live in London, does he?

### Безличные предложения

Поскольку в английском языке подлежащее является обязательным элементом предложения, в безличных предложениях употребляется формальное подлежащее, выраженное местоимением it. Оно не имеет лексического значения и на русский язык не переводится.

Безличные предложения используются для выражения:

1. Явлений природы, состояния погоды: It is/(was) winter. (Была) Зима. It often rains in autumn. Осенью часто идет дождь. It was getting dark. Темнело. It is cold. Холодно. It snows. Идет снег.

2. Времени, расстояния, температуры: It is early morning. Раннее утро. It is five o'clock. Пять часов. It is two miles to the lake. До озера две мили. It is late. Поздно.

3. Оценки ситуации в предложениях с составным именным (иногда глагольным) сказуемым, за которым следует подлежащее предложения, выраженное инфинитивом, герундием или придаточным предложением: It was easy to do this. Было легко сделать это. It was clear that he would not come. Было ясно, что он не придет.

4. С некоторыми глаголами в страдательном залоге в оборотах, соответствующих русским неопределенно-личным оборотам: It is said he will come. Говорят, он придет.

### Местоимение. The Pronoun.

#### Классификации местоимений.

1	<b>personal</b>	личные
2	<b>possessive</b>	притяжательные
3	<b>demonstrative</b>	указательные
4	<b>indefinite and negative</b>	неопределенные и отрицательные
5	<b>quantifiers</b>	количественные
6	<b>reflexive</b>	возвратные
7	<b>reciprocal</b>	взаимные
8	<b>relative</b>	относительные
9	<b>defining</b>	определительные
10	<b>interrogative</b>	вопросительные

#### I. Личные (personal) местоимения

Общий падеж		Объектный падеж	
<b>I</b>	я	<b>me</b>	мне, меня
<b>he</b>	он	<b>him</b>	его, ему
<b>she</b>	она	<b>her</b>	ей, о ней
<b>it</b>	ОНО, ЭТО	<b>it</b>	ей, ему, этому
<b>we</b>	мы	<b>us</b>	нам, нас



<b>every</b>	<b>everything - все</b>
<b>some</b>	<b>Body/one - для одушевленных (кто-то):</b> <b>somebody/someone</b> – кто-то, кто-нибудь
<b>any</b>	<b>anybody/anyone</b> - кто-то, кто-нибудь
<b>no</b>	<b>body/one</b> <b>nobody / no one</b> - никого, никто
<b>every</b>	<b>everybody /everyone</b> – все, каждый
<p>Местоимение <b>some</b> и основа <b>body</b> должны произноситься и писаться слитно, в противном случае вместо <b>somebody</b> – кто-то, получится <b>some body</b> - какое-то тело,  <b>Something/somebody/someone</b> - в утвердительных предложениях, <b>anything/anybody/anyone</b> - в отрицательных и вопросительных предложениях, <b>nothing/nobody/no one</b> – в отрицательных.  <b>Anything/anybody/anyone</b> - также используются в утвердительных предложениях, но в значении <i>что угодно/кто угодно</i></p>	

<b>somewhere</b> - где-нибудь, куда-нибудь	<b>anywhere</b> - где угодно
<b>nowhere</b> - нигде	<b>everywhere</b> - везде

### V. Количественные (quantifiers) местоимения

<p><b>Many</b> и <b>much</b> - оба слова обозначают “много”, с <b>исчисляемыми</b> существительными (теми, которые можно посчитать, можно образовать множественное число) используется слово <b>many</b>, а с <b>неисчисляемыми</b> - слово <b>much</b>.</p>	
<p><b>many girls</b> - много девочек  <b>many boys</b> - много мальчиков  <b>many books</b> - много книжек</p>	<p><b>much snow</b> - много снега  <b>much money</b> - много денег  <b>much time</b> - много времени</p>
<p><b>How many?</b> } сколько?  <b>How much?</b> }</p>	<p><b>How many girls?</b> - Сколько девочек?  <b>How much sugar?</b> - Сколько сахара?  <b>How much sugar?</b> - Сколько сахара?</p>
<p><b>a lot of...</b> - много - используется и с <b>исчисляемыми</b>, и с <b>неисчисляемыми</b> существительными  <b>a lot</b> без (of) используется и без существительного.  <b>Сравните:</b> He writes <b>a lot of</b> funny stories. Он пишет много забавных рассказов.  He writes <b>a lot</b>. Он много пишет.</p>	
<p><u>В утвердительных</u> предложениях используйте <b>a lot of</b>.  <u>В отрицательных</u> и в вопросительных <b>many/much</b>,  <b>Сравните:</b>  (+)  My grandmother often cooks <b>a lot of</b> tasty things. Моя бабушка часто готовит много вкусного.  (-)  But we don't eat <b>much</b>. Но мы не едим много. (?) Do you eat much? Вы много едите?  Иногда слова <b>much</b> и <b>a lot</b> являются синонимами слова “<b>часто</b>”:  Do you ski <b>much</b>? Вы много (часто) катаетесь на лыжах? No, not much (= not often). Нет, не часто.</p>	

### Few, little, a few, a little

С **неисчисляемыми** существительными используйте слово **little** (мало), а с **исчисляемыми** - **few** (мало).

<p><b>few books</b> - мало книг  <b>few girls</b> - мало девочек  <b>few boys</b> - мало мальчиков</p>	<p><b>little time</b> - мало времени  <b>little money</b> - мало денег  <b>little snow</b> - мало снега</p>
<p><b>little</b> } мало (т.е. надо еще)  <b>few</b> }</p>	<p><b>a little</b> } немного (т.е. пока хватает)  <b>a few</b> }</p>

### VI. Возвратные (reflexive) местоимения

Возвратные местоимения образуются от личных местоимений в объектном падеже и притяжательных местоимений прибавлением - **self** в единственном числе и - **selves** во множественном числе. Возвратные местоимения используются для того, чтобы показать, что объект, названный подлежащим предложения сам совершает действие.

Личное местоимение	Возвратное местоимение	Пример	Перевод
I	myself	I did it myself.	Я сделал это сам
he	himself	He did it himself.	Он сделал это сам.
she	herself	She did it herself.	Она сделала это сама
you	yourself	You did it yourself.	Вы сделали это сами.
they	themselves	They did it themselves.	Они сделали это сами.
we	ourselves	We did it ourselves.	Мы сделали это сами.

### VII. Взаимные (reciprocal) местоимения

**Each other** - друг друга (относится к двум лицам или предметам).

**One another** - друг друга (относится к большему количеству лиц или предметов).

**They spoke to each other rather friendly.** Они разговаривали друг с другом довольно дружелюбно.

**They always help one another.** Они всегда помогают друг другу.

### VIII. Относительные (relative) местоимения

**Who (whom), whose, which, that**

who	Именительный падеж <b>who</b> (подлежащее) <b>The girl <u>who</u> is playing the piano is my sister.</b> Девочка, которая играет на пианино, - моя сестра.
	Объектный падеж <b>whom</b> (дополнение) <b>The man <u>whom</u> I love the best is your brother.</b> Человек, которого я люблю больше всех, - твой брат.
which	Для неодушевленных предметов и животных <b>The flowers <u>which</u> you brought me were pretty nice.</b> Цветы, которые ты мне принес, очень милые.
whose	Для одушевленных существительных <b>This is the man <u>whose</u> book we read yesterday.</b> Это человек, книгу которого мы читали вчера.
	Для неодушевленных существительных <b>We saw the tree <u>whose</u> leaves were absolutely yellow.</b> Мы увидели дерево, листья которого были абсолютно желтыми.
that	Для одушевленных существительных <b>This is the man <u>that</u> we saw yesterday.</b> Это мужчина, которого мы видели вчера.
	Для неодушевленных существительных <b>This is the film <u>that</u> we saw yesterday.</b> Это фильм, который мы видели вчера.

### IX. Определительные (defining) местоимения

**all**

Употребление	Примеры	Перевод
определяет неисчисляемые	He spent <b>all his</b> time fishing on the	Он провел все свое время,



<b>существительные</b>	lake.	ловя рыбу на озере.
<b>определяет исчисляемые существительные</b>	<b>All the boys like football. (the после all!)</b>	Все мальчишки любят футбол.
<b>all = everything</b>	I know <b>all/everything</b> .	Я знаю всё.
<b>all = everybody</b>	<b>All were hungry. Everybody was hungry.</b>	Все были голодны. Все были голодны.
<b>we all = ail of us</b> <b>you all = all of you</b> <b>they all = ail of them</b>	We <b>all</b> love you very much = <b>All</b> of us love you very much.	Мы все тебя очень любим

### both

Употребление	Примеры	Перевод
определяет существительные	<b>Both (the/my) friends like football.</b>	Оба моих друга любят футбол
допускается использование артикля вместо указательных местоимений после both	<b>Both these/the men are Russian.</b>	Оба (эти) мужчины - русские.
употребляется вместо существительного	<b>He gave me two apples. Both were sweet.</b>	Он дал мне два яблока. Оба были сладкими.
they both = both of them you both = both of you we both = both of us	<b>They both (both of them) came to visit us.</b>	Они оба пришли навестить нас.
в устойчивой конструкции <b>both...and.</b>	<b>Both mother father were at home</b>	И мама, и папа были дома.
в отрицательных предложениях <b>вместо both</b> используется <b>neither</b>	<b>Both of them know English. Neither of them know English.</b>	Они оба знают английский. Ни один из них не знает английского.

### either/neither

	Употребление	Примеры	Перевод
<b>either</b>	любой из двух (артикл не ставится)	<b>I've got 2 cakes. Take either cake.</b>	У меня 2 пирожных. Возьми любое.
	каждый, оба, и тот, и другой	<b>There are windows on either side of the house.</b>	С обеих сторон дома есть окна.
	заменяет существительное (глагол в ед. числе)	<b>Either of dogs is always hungry.</b>	Любая из собак вечно голодная.
<b>neither</b>	отрицательное местоимение-определение (ни тот, ни другой)	<b>Neither of examples is correct.</b>	Ни один из примеров не верен.
	в констр. <b>neither... nor</b> (ни... ни)	<b>I like neither tea, nor coffee.</b>	Я не люблю ни чай, ни кофе.

### other, another, the other, the others (другой, другие)

	Употребление	Примеры	Перевод
<b>the other</b>	другой (второй), другой из двух	<b>You've got 2 balls: one and the other.</b>	У тебя 2 мяча: один и другой.
<b>another</b>	другой из многих, еще один	<b>Take another ball.</b>	Возьми другой мяч. (Любой, но не этот.)
<b>other</b>	другие (любые), не последние	<b>Take other 2 balls.</b>	Возьми другие 2 мяча. (Из многих.)

<b>the others</b>	другие (определенные)	<b>There are 4 balls: 2 balls are red and the others are blue.</b>	Есть 4 мяча: 2 красных, а другие 2 - синие.
-------------------	-----------------------	--	---

### X. *Вопросительные (interrogative) местоимения*

<b>what</b>	что	<b>What's this?</b>	Что это?
<b>which</b>	который	<b>Which of them?</b>	Который из них?
<b>who</b>	кто, кого	<b>Who was that?</b>	Кто это был?
<b>whom</b>	кого	<b>Whom did you meet?</b>	Кого ты встретил?
<b>whose</b>	чей	<b>Whose book is it?</b>	Чья это книга?

### Имя существительное. The Noun

Категории	Существительное в русском языке	Существительное в английском языке
Число	<b>Изменяется</b>	<b>Изменяется</b>
Падеж	<b>Изменяется</b>	<b>Не изменяется</b>

### The Plural Form of Nouns

Образование множественного числа у английских существительных

Способ образования	Примеры	Перевод
<b>после глухих согласных</b>	<b>a book - books</b> <b>a cup - cups</b>	<b>книга - книги</b> <b>чашка - чашки</b>
<b>после звонких согласных и гласных</b> -	a name - names a girl - girls	<b>имя - имена</b> <b>девочка - девочки</b>
после шипящих, свистящих звуков -ch, -sh, -x, -s, -z: -es	a palace - palaces a bush - bushes a box - boxes a church - churches	дворец - дворцы куст - кусты коробка - коробки церковь - церкви
слово заканчивается на -у: 1) гласная +у	<b>a toy - toys</b> <b>a boy - boys</b>	игрушка - игрушки мальчик - мальчики
2) согласная + у	<b>a family - families</b> <b>a story - stories</b>	<b>семья - семьи</b> <b>история - истории</b>
слово заканчивается на -file	<b>a leaf - leaves</b> <b>a shelf - shelves</b>	лист - листья полка - полки

### Особые случаи образования множественного числа

Ед. число	Мн. число	Перевод
man	men	мужчина - мужчины
woman	women	женщина - женщины
foot	feet	нога (стопа) - ноги (стопы)
child	children	ребенок - дети
goose	geese	гусь - гуси
mouse	mice	мышь - мыши
<b>ox</b>	oxen	<b>бык - быки</b>
<b>tooth</b>	teeth	<b>зуб - зубы</b>

### Слова - заместители существительных **Substitutions: one/ones**

При повторном использовании одного и того же существительного в одном предложении, вместо него следует использовать one (в единственном числе) и ones (во множественном числе):

This table is bigger than that one - Этот стол больше, чем тот (стол).  
 These tables are bigger than those ones. - Эти столы больше, чем те (столы).

<b>Со словами one/ones может быть использован артикль, если перед ними стоит прилагательное.</b>	
<b>What apple do you want?</b> Какое ты хочешь яблоко? <b>The red one. Красное.</b>	<b>What apples do you want?</b> Какие яблоки ты хочешь? <b>The red ones. Красные.</b>

Английские существительные не имеют падежных окончаний традиционно выделяют два падежа -общий и притяжательный.

#### Общий падеж

И. п. Эта девочка хорошо говорит по-английски. Р. п. Это собака той девочки. Д. п. Я дал яблоко той девочке. . В. п. Я вижу маленькую девочку. . Т. п. Я люблю гулять с этой девочкой. П. п. Я часто думаю об этой девочке.	This girl speaks English well. It's a dog of that girl. I gave an apple to that girl. I can see a little girl. I like to play with this girl. I often think about this girl.
--	---

#### Притяжательный падеж. The Possessive Case

##### Образование притяжательного падежа

	Образование	Примеры	Перевод
существительные в единственном числе	's	bird's house child's ball	домик птички мячик ребенка
существительные во множественном числе (группа исключений)	's	children's ball women's rights	мячик детей права женщин
существительное во множественном числе	'	girls' toy birds' house	игрушка девочек домик птичек

**Формула притяжательного падежа обычно имеют лишь одушевленные существительные, обозначающие живое существо, которому что-то принадлежит,**

**my mother's book - мамина книга,  
 this girl's ball - мячик девочки,  
 the bird's house - домик птички**

**Для того, чтобы показать принадлежность объекта неодушевленному предмету, используется предлог of:**

**the handle of the door (ручка (от) двери), но чаще образуется составное существительное door-handle,**

#### Артикль. The Article

**1. Неопределенный a/an** (используется перед исчисляемыми существительными в единственном числе)

a cat –кот                      a dog –собака                      a boy – мальчик                      a girl -девочка  
 a teacher - учитель

**2. Определенный the** (может использоваться с любыми существительными)

the cat -кот                      the houses –дома                      the water -вода                      the weather –погода  
 the flowers - цветы

Если слово начинается с гласной буквы, к артиклю "a" добавляется буква "n", для того, чтобы две гласные не сливались: an apple (яблоко), an orange (апельсин), an author (автор) и т. д. Слово "an hour" (час) начинается с согласной буквы "h", но в слове эта буква не читается, т.е. слово начинается с гласного звука, поэтому к артиклю "a" также добавляется n = an

Упомянув объект впервые, перед ним ставят неопределенный артикль a/an при повторном упоминании того же самого объекта, перед ним ставят определенный артикль the

I see a cat, Я вижу кота (одного). The cat is black. (этот) Кот – черный.

This is a kitten. Это - котенок. (Один из многих) The kitten is hungry. (этот) Котенок - голодный.

I have a book- У меня есть книга. The book is interesting. (эта) Книга - интересная.

Неопределенный артикль a/an опускается перед исчисляемыми существительными и существительными во множественном числе.

a pen - pens (ручка - ручки) a dog - dogs (собака - собаки) a book - books (книга - книги)

- water (вода) - snow (снег) - meat (мясо)

### Использование неопределенного артикля a

один из множества (любой)	This is a cat.
первое упоминание в тексте	I see a bird.
при упоминании профессии	My brother is a pilot.
в восклицательных предложениях	What a good girl! What a surprise! Such a fine room!
вместо слова один	She is coming for a weak.
в определенных конструкциях there is a... I have a... he has a... I see a... this is a... that is a... It is a... I am a... he/she is a...	There is a book here. I have got a nice coat. He has a kind smile. I see a wolf. This is a dog. That is a doctor. It is a red pen. I am a good swimmer. He/she is a tourist
в ряде устойчивых словосочетаний at a quarter... in a loud, (a low, an angry voice) to have a good time a lot of to go for a walk such a... after a while in a day (a month, a week, a year)	Come at a quarter to 8. Don't speak to him in an angry voice. We had a good time in the country. She has got a lot of presents. Let's go for a walk. He is such a clever boy. You'll see them after a while. We are living in a day.

### Использование определенного артикля the

если речь идет о конкретном лице или предмете	The pen is on the table.
при повторном упоминании того же самого объекта	I see a cat. The cat is black.
если слово обозначает нечто, существующее в единственном лице, с частями света	the sun, the moon, the Earth
со словами: only (только), main (главный), central (центральный), left (левый), right (правый), wrong (неправильный), next (следующий), last (последний), final (заключительный)	The only man I love the main road to the left, to the right It was the right answer. the final test
с порядковыми числительными	the first, the tenth

с прилагательными в превосходной степени	the kindest, the most interesting the best
с музыкальными инструментами и танцами	to play the piano, to dance the tango
с обобщающими существительными (класс людей» животных, термины, жанры)	The Britons keep their traditions.
с названиями музеев, кинотеатров, кораблей, галерей, газет, журналов	the Hermitage the Tretyakov Gallery the Avrora the Sesame Street
с названиями океанов, рек, морей, каналов, пустынь, групп, островов, штатов, горных массивов, наименований с of	the Atlantic ocean the Neva river the Black sea Changing of the Guard

#### **Использование определенного артикля в ряде устойчивых словосочетаний**

in the middle, in the corner in the morning, In the evening, in the afternoon what's the use? to the cinema, to the theatre, to the shop, to the market at the cinema, at the theatre, at the shop, at the market the fact is (was) that... where is the...? in the country, to the country	The table is in the middle of the room. I never drink coffee in the evening. What's the use of going there so late? Do you like going to the theatre? He works at the shop. The fact is that I have no money at all. Where is the doctor? We always spend summer in the country.
--	---

Сколько бы прилагательных-определений ни стояло перед существительным, все эти определения ставятся между артиклем и существительным: A big, black, fat cat большой, черный, толстый кот.

#### **Случаи, когда артикль не употребляется**

если, перед существительным стоит притяжательное местоимение	a pen - my pen a dog - his dog the teacher - our teacher the apple - her apple
если перед существительным стоит указательное местоимение	the cats - those cats the books - these books a mouse - this mouse
если стоит другое существительное в притяжательном падеже	a car - father's car the horse - farmer's horse a bike - brother's bike the doll - sister's doll
если перед существительным стоит, количественное числительное	5 balls, 7 bananas, 2 cats
если перед существительным стоит отрицание "no"	She has no children. I see no birds.
перед именами	Mike, Kate, Jim, etc
с названиями дней недели	Sunday, Monday, etc.
с названиями месяцев	May, December, etc.
с названиями времен года	in spring, in winter
с названиями цветов	white, etc. I like green
с названиями спортивных игр	football, chess, etc.
с названиями блюд, напитков	tea, coffee, soup, etc,
с названиями праздников	Easter, Christmas, etc.

с названиями языков, если нет слова (язык). Если есть, нужен артикль the	English, etc. I learn English, the English language
с названиями стран	Russia, France, etc HO: the USA, the United Kingdom of Great Britain and Northern Ireland, the Netheriands, the Ukraine, the Congo
с названиями городов	Moscow, Paris, etc.
с названиями улиц, площадей	Trafalgar Square
с названиями парков	St James' Park, Hyde Park
с названиями мостов	Tower Bridge
с названиями одиночных гор	Kilimanjaro
с названиями озер	Loch Ness
с названиями континентов	Asia, Australia, etc.
с названиями одиночных островов	Cyprus
если перед существительными стоит вопросительное или отрицательное местоимение	what animals can swim? I know what thing you have lost!

### ГЛАГОЛ (THE VERB)

Глаголом называется часть речи, обозначающая действие или состояние предмета или лица.

В английском языке признаком глагола в неопределенной форме (инфинитиве) является частица to.

**По своей структуре** глаголы делятся на:

1. Простые, состоящие только из одного корня:

to fire - стрелять; зажигать

to order - приказывать

to read - читать

to play - играть

2. Производные, состоящие из корня и префикса, из корня и суффикса или из корня, префикса и суффикса:

to unpack - распаковывать

to dismiss - увольнять, отпускать

to realize - представлять себе

to shorten - укорачивать (ся)

to encounter - встречать (ся), наталкивать (ся)

to regenerate - перерождаться, возрождаться

3. Сложные, состоящие из двух основ (чаще всего основы существительного или прилагательного и основы глагола):

to broadcast (broad + cast) - передавать по радио

to whitewash (white + wash) - белить

4. Составные, состоящие из глагольной основы и наречия или предлога:

to carry out - выполнять

to sit down - садиться

**По значению** глаголы делятся на смысловые и служебные.

1. Смысловые глаголы имеют самостоятельное значение, выражают действие или состояние: Lomonosov as a poet and scientist played a great role in the formation of the Russian literary language. Как поэт и ученый Ломоносов сыграл огромную роль в создании русского литературного языка.

2. Служебные глаголы не имеют самостоятельного значения и употребляются для образования сложных форм глагола или составного сказуемого. Они являются спрягаемым элементом сказуемого и в его формах выражается лицо, число и время. К ним относятся:

1. Глаголы-связки to be быть, to become становиться, to remain оставаться, to grow становиться, to get, to turn становиться, to look выглядеть, to keep сохраняться.

Every man is the maker of his own fortune. Каждый человек-творец своей судьбы.

2. Вспомогательные глаголы to be, to do, to have, to let, shall, will (should, would):

The kitchen was supplied with every convenience, and there was even a bath-room, a luxury the Gerhardts had never enjoyed before. На кухне имелись все удобства; была даже ванная комната- роскошь, какой Герхардты никогда до сих пор не обладали.

3. Модальные глаголы can, may, must, ought, need: He that would eat the fruit must climb the tree. Кто любит фрукты, должен влезть на дерево (чтобы сорвать). (Любишь кататься-люби и саночки возить.)

**Все формы глагола в английском языке делятся на личные и неличные.**

Личные формы глагола выражают время, лицо, число, наклонение. Они выполняют в предложении функцию сказуемого. К личным формам относятся все формы времен действительного и страдательного залога (изъявительного и сослагательного наклонения):

As you leave the Kremlin by Spassky Gate you come out on the Red Square. Если вы выходите из Кремля мимо Спасских Ворот, вы оказываетесь на Красной площади.

Неличные формы глагола не различаются по лицам и числам. Они не могут самостоятельно выполнять в предложении функцию сказуемого, но могут входить в его состав. К неличным формам относятся: инфинитив, причастие и герундий. Every step towards eliminating nuclear weapons is in the interests of every nation. Любой шаг в направлении уничтожения ядерного оружия служит интересам каждого государства.

Личные формы глагола в английском языке имеют три наклонения: изъявительное (the Indicative Mood), повелительное (the Imperative Mood) и сослагательное (the Subjunctive Mood).

**Глаголы в изъявительном наклонении** выражают реальное действие, передают факты: His son goes to school. Его сын учится в школе.

She has written an interesting article. Она написала интересную статью.

A new building of the theatre was built in this street. На этой улице построили новое здание театра.

**Глаголы в повелительном наклонении** выражают приказание, просьбу, совет, запрещение, команду:

"Don't buy them", warned our cautious driver. "Не покупайте их", - предупредил наш осторожный шофер.

Undertake not what you cannot perform but be careful to keep your promise. Не беритесь за то, что не сможете выполнить, но старайтесь сдержать обещание.

**Глаголы в сослагательном наклонении** выражают действие не реальное, а желательное или предполагаемое: If there were no bad people, there would be no good lawyers. Если бы не было плохих людей, не было бы хороших адвокатов.

Как личные, так и неличные формы глагола имеют **два залога**: действительный (the Active Voice) и страдательный (the Passive Voice).

**Глаголы в действительном залоге** выражают действие, которое производится подлежащим: I inform you that I have carried out the mission. Сообщаю, что я выполнил задание.

**Глаголы в страдательном залоге** выражают действие, которое испытывает на себе подлежащее: I was informed that the mission had been carried out. Мне сообщили, что задание было выполнено.

Формы глагола могут выражать отношение между действием и временем. В русском языке бывают глаголы **совершенного и несовершенного вида**. **Глаголы совершенного вида** обозначают действие, которое закончено, и есть его результат:

Он прочитал эту статью с интересом.

**Глаголы несовершенного вида** обозначают действие, указывая на его повторяемость, длительность, незаконченность: Вчера он читал эту статью с интересом. (Но он мог и не прочитать ее).

Вид глагола в русском языке выражается либо изменением его формы, либо с помощью суффиксов и приставок. Видовые значения глагола в английском языке выражаются сочетанием вспомогательного глагола с причастием настоящего или прошедшего времени смыслового глагола.

В английском языке четыре видо-временных группы глагола: неопределенные времена (Indefinite Tenses), продолженные времена (Continuous Tenses), совершенные времена (Perfect Tenses), и совершенные продолженные времена (Perfect Continuous Tenses). В каждой временной группе три времени: настоящее (Present), прошедшее (Past), будущее (Future).

### Глагол "to be"

A: Are you from England?

B: No, we aren't. We're from China.

He's Tom and she's Helen. They are friends.

Утверждение		Отрицание		Вопрос
Полная форма	Краткая форма	Полная форма	Краткая форма	Am I?
I am	I'm	I am not	I'm not	Are you?
You are	You're	You are not	You aren't	Is he?
He is	He's	He is not	He isn't	Is she?
She is	She's	She is not	She isn't	Is it?
It is	It's	It is not	It isn't	Are we?
We are	We're	We are not	We aren't	Are you?
You are	You're	You are not	You aren't	Are they?
They are	They're	They are not	They aren't	

Краткими ответами называются ответы на вопросы, начинающиеся с глагольной формы *is /are*; в кратком ответе содержание вопроса не повторяется. Употребляется только *Yes* или *No*, далее личное местоимение в именительном падеже и глагольная форма *is (isn't) / are (aren't)*. Например: Are you British? No, I'm not.

Yes, I am /we are. No, I'm not/we aren't.

Yes, he/she/it is. No, he/she/it isn't.

Yes, they are. No, they aren't.

### WAS/WERE

Bob is eighty. He's old and weak.

Mary, his wife is seventy-nine. She's old too.

Fifty years ago they were young. Bob was strong. He wasn't weak. Mary was beautiful. She wasn't old.

В прошедшем простом времени (past simple) глагол "to be" с личными местоимениями в именительном падеже имеет следующие формы: *was* для *I, he, she, it* и *-were* для *-we, you, they*.

В вопросах *was/were* ставятся перед личным местоимением в именительном падеже (*I, you, he* и т.д.) или существительным. Например: She was ill yesterday. -> Was she ill yesterday? Отрицания образуются путем постановки *not* после *was/were*. Например: She was not ill yesterday. She wasn't ill yesterday.

Утверждение	Отрицание		Вопрос
I was	Полная форма	Краткая форма	Was I?
You were	I was not	I wasn't	Were you?
He was	You were not	You weren't	Was he?
	He was not	He wasn't	



She was	She was not	She wasn't	Was she?
It was	It was not	It wasn't	Was it?
We were	We were not	We weren't	Were we?
You were	You were not	You weren't	Were you?
They were	They were not	They weren't	Were they?

### ОБОРОТ THERE IS/THERE ARE

There is a sofa in the room. There are two pictures on the wall. There isn't a TV in the room. What else is there in the room?

Мы употребляем конструкцию there is/there are, чтобы сказать, что кто-то или что-то существует или находится в определенном месте. Краткая форма there is – there's. There are не имеет краткой формы. Например: There is (There's) a sofa in the room. There are four children in the garden.

Вопросительная форма: Is there? Are there? Например: Is there a restaurant in the town? Are there any apples in the basket?

Отрицательная форма: There isn't .../There aren't ... Например: There is not / isn't a man in the room. There are not/aren't any cars in the street.

Краткие ответы строятся с помощью Yes, there is/are или No, there isn't / aren't. Содержание вопроса не повторяется.

Yes, there is. No, there isn't.

Yes, there are. No, there aren't.

Мы употребляем there is / there are, чтобы сказать, что что-то существует или находится в определенном месте, it is / they are - когда уже упоминали об этом. Например: There is a house in the picture.

It is a big house. (Но не: It's a house in the picture.)

There are three books on the desk.

They are history books. (Но не: They are three books on the desk.)

### Конструкция There was/There were

This is a modern town today.

There are a lot of tall buildings and shops. There are cars and there isn't much peace and quiet.

This is the same town fifty years ago.

There weren't any tall buildings. There were some old houses. There weren't many cars and there wasn't much noise.

Конструкция There was/There were - это There is / There are в форме past simple. There was употребляется с существительными в единственном числе. Например: There was a post office in the street thirty years ago. There were употребляется с существительными во множественном числе. Например: There were a few houses in the street thirty years ago.

В вопросах was/were ставятся перед there. Например: Was there a post office in the street thirty years ago? Were there any houses in the street thirty years ago?

Отрицания строятся путем постановки not после was / were. Например: There was not / wasn't a post office in the street thirty years ago. There were not / weren't any houses in the street thirty years ago.

Утверждение	Отрицание		Вопрос
There was There were	Полная форма There was not There were not	Краткая форма There wasn't There weren't	Was there? Were there?

Краткие ответы строятся с помощью Yes или No и there was/there were. Содержание вопроса не повторяется.

Was there a book on the desk? Yes, there was. No, there wasn't.

Were there any people in the shop? Yes, there were. No, there weren't.

## Глагол Have got

A bird has got a beak, a tail and wings.

Has she got long hair? No, she hasn't. She's got short hair.

What have they got? They've got roller blades. They haven't got skateboards.

She has got a headache.

Have (got) используется:

а) чтобы показать, что что-то принадлежит кому-то. Например: He's got a ball.

б) при описании людей, животных или предметов. Например: She's got blue eyes.

в) в следующих высказываниях: I've got a headache. I've got a temperature. I've got a cough, I've got a toothache, I've got a cold, I've got a problem.

Утверждение		Отрицание		Вопрос
Полная форма	Краткая форма	Полная форма	Краткая форма	Have I (got)?
I have (got)	I've (got)	I have not (got)	I haven't (got)	Have you (got)?
You have (got)	You've (got)	You have not (got)	You haven't (got)	Has he (got)?
He has (got)	He's (got)	He has not (got)	He hasn't (got)	Has she (got)?
She has (got)	She's (got)	She has not (got)	She hasn't (got)	Has it (got)?
It has (got)	It's (got)	It has not (got)	It hasn't (got)	Have we (got)?
We have (got)	We've (got)	We have not (got)	We haven't (got)	Have you (got)?
You have (got)	You've (got)	You have not (got)	You haven't (got)	Have they (got)?
They have (got)	They've (got)	They have not (got)	They haven't (got)	

## Had

Grandpa, did you have a TV when you were five?

No, I didn't. People didn't have TV's then. They had radios.

Have (had) в past simple имеет форму Had для всех лиц.

Вопросы строятся с помощью вспомогательного глагола did, личного местоимения в именительном падеже и глагола - have. Например: Did you have many toys when you were a child?

Отрицания строятся с помощью did not и have. Например: I did not / didn't have many toys when I was a child.

Утверждение	Отрицание		Вопрос
I had	Полная форма I did not have	Краткая форма I didn't have	Did I have?
You had	You did not have	You didn't have	Did you have?
He had	He did not have	He didn't have	Did he have?
She had	She did not have	She didn't have	Did she have?
It had	It did not have	It didn't have	Did it have?
We had	We did not have	We didn't have	Did we have?
You had	You did not have	You didn't have	Did you have?
They had	They did not have	They didn't have	Did they have?

## Имя прилагательное. The Adjective

Категории	Прилагательное в русском языке	Прилагательное в английском языке
<b>Число</b>	изменяется	не изменяется
<b>Род</b>	изменяется	не изменяется
<b>Падеж</b>	изменяется	не изменяется

## Образование имен прилагательных

Имена прилагательные бывают: <b>простые и производные</b> К <b>простым</b> именам прилагательным относятся прилагательные, не имеющие в своем составе
--

ни приставок, ни суффиксов: **small** - *маленький*, **long** - *длинный*, **white** - *белый*.  
 К производным именам прилагательным относятся прилагательные, имеющие в своем составе **суффиксы** или **приставки**, или одновременно и те, и другие.

#### Суффиксальное образование имен прилагательных

Суффикс	Пример	Перевод
- ful	useful doubtful	полезный сомневающийся
- less	helpless useless	беспомощный бесполезный
- ous	famous dangerous	известный опасный
- al	formal central	формальный центральный
- able	eatable capable	съедобный способный

#### Приставочный способ образования имен прилагательных

Приставка	Пример	Перевод
un -	uncooked unimaginable	невареный невообразимый
in -	incapable inhuman	неспособный негуманный
il -	illegal illiberal	нелегальный необразованный
im -	impossible impractical	невозможный непрактичный
dis -	dishonest disagreeable	бесчестный неприятный
ir -	irregular irresponsible	неправильный безответственный

Некоторые имена прилагательные являются составными и образуются из двух слов, составляющих одно понятие: **light-haired** – светловолосый, **snow-white** – белоснежный.

#### Прилагательные, оканчивающиеся на – ed и на - ing

- ed	- ing
Описывают чувства и состояния	Описывают предметы, вещи, занятия, вызывающие эти чувства
<b>interested</b> – интересующийся, заинтересованный	<b>interesting</b> - интересный
<b>bored</b> - скучающий	<b>boring</b> - скучный
<b>surprised</b> - удивленный	<b>surprising</b> - удивительный

#### Степени сравнения прилагательных

Английские прилагательные не изменяются ни по числам, ни по родам, но у них есть **формы степеней сравнения**.

Имя прилагательное в английском языке имеет **три формы** степеней сравнения:

- **положительная** степень сравнения (**Positive Degree**);
- **сравнительная** степень сравнения (**Comparative Degree**);
- **превосходная** степень сравнения (**Superlative Degree**).

Основная форма прилагательного - положительная степень. Форма сравнительной и

превосходной степеней обычно образуется от формы положительной степени одним из следующих способов:

### **1. -er. -est**

Односложные прилагательные образуют **сравнительную степень** путем прибавления к **форме прилагательного в положительной степени** суффикса - **er**. Примерно, тоже самое мы делаем и в русском языке - добавляем “е” (большой - больше, холодный - холоднее).

**Превосходная степень** образуется путем прибавления суффикса - **est**. **Артикль the обязателен!!!**

Положительная степень	Сравнительная степень	Превосходная степень
<b>cold</b> - холодный	<b>colder</b> - холоднее	<b>the coldest</b> - самый холодный
<b>big</b> - большой	<b>bigger</b> - больше	<b>the biggest</b> - самый большой
<b>kind</b> - добрый	<b>kinder</b> - добрее	<b>the kindest</b> - самый добрый

По этому же способу образуются степени сравнения двусложных прилагательных оканчивающихся на **-y, -er, -ow, -ble**:

Положительная степень	Сравнительная степень	Превосходная степень
<b>clever</b> — умный	<b>cleverer</b> - умнее	<b>the cleverest</b> - самый умный
<b>easy</b> - простой	<b>easier</b> - проще	<b>the easiest</b> - самый простой
<b>able</b> - способный	<b>abler</b> - способнее	<b>the ablest</b> - самый способный
<b>busy</b> - занятой	<b>busier</b> - более занятой	<b>the busiest</b> - самый занятой

При образовании степеней сравнения посредством суффиксов – **er** и – **est** соблюдаются следующие **правила орфографии**:

Если прилагательное заканчивается на немое “e”, то при прибавлении – **er** и – **est** немое “e” опускается:

**large** – **larger** - **the largest** / большой – больше – самый большой  
**brave** – **braver** – **the bravest** / смелый – смелее – самый смелый

Если прилагательное заканчивается **на согласную с предшествующим кратким гласным звуком**, то в сравнительной и превосходной степени **конечная согласная буква удваивается**:

**big** – **bigger** – **biggest** / большой – больше – самый большой  
**hot** – **hotter** – **hottest** / горячий – горячее – самый горячий  
**thin** – **thinner** – **thinnest** / тонкий – тоньше – самый тонкий

Если прилагательное **заканчивается на “y” с предшествующей согласной**, то в сравнительной и превосходной степени “y” **переходит в “i”**:

**busy** – **busier** – **busiest** / занятой – более занятой – самый занятой  
**easy** – **easier** – **easiest** / простой – проще – самый простой

### **2. more, the most**

Большинство двусложных прилагательных и прилагательных, состоящих из трех и более слогов, образуют сравнительную степень при помощи слова **more**, а **превосходную** – при помощи слова **most**.

Эти слова ставятся **перед** именами прилагательными в положительной степени:

Положительная степень	Сравнительная степень	Превосходная степень
<b>beautiful</b> - красивый	<b>more beautiful</b> - красивее	<b>the most beautiful</b> - самый красивый
<b>interesting</b> – интересный	<b>more interesting</b> - интереснее	<b>the most interesting</b> - самый интересный
<b>important</b> - важный	<b>more important</b> - важнее	<b>the most important</b> - самый важный

### **Особые формы**

Положительная степень	Сравнительная степень	Превосходная степень
-----------------------	-----------------------	----------------------

<b>good</b> - хороший <b>bad</b> - плохой <b>little</b> - маленький <b>much/many</b> - много <b>far</b> - далекий/далеко <b>old</b> - старый	<b>better</b> - лучше <b>worse</b> - хуже <b>less</b> - меньше <b>more</b> - больше <b>farther/further</b> - дальше <b>older/elder</b> - старше	<b>the best</b> - самый лучший <b>the worst</b> - самый плохой <b>the least</b> - самый маленький, меньше всего <b>the most</b> - больше всего <b>the farthest/furthest</b> - самый дальний <b>the oldest/eldest</b> - самый старый
---	--	--

### 3. less, the least

Для выражения **меньшей** или **самой низкой** степени качества предмета по сравнению с другими предметами употребляются соответствующие слова **less** – менее и **the least** – наименее, которые ставятся перед прилагательными в форме положительной степени.

Положительная степень	Сравнительная степень	Превосходная степень
<b>beautiful</b> – красивый <b>interesting</b> - интересный <b>important</b> - важный	<b>less beautiful</b> - менее красивый <b>less interesting</b> – менее интересный <b>less important</b> - менее важный	<b>the least beautiful</b> – самый некрасивый <b>the least interesting</b> – самый неинтересный <b>the least important</b> – самый неважный

### Другие средства сравнения двух предметов или лиц

Конструкция	Комментарий	Примеры
<b>As...as</b> (такой же, так же)	Для сравнения двух объектов одинакового качества	He is <b>as strong as</b> a lion. Он такой же сильный, как лев. She is <b>as clever as</b> an owl. Она такая же умная, как сова.
<b>Not so...as</b> (не такой, как)	в отрицательных предложениях	He is <b>not so strong as</b> a lion. Он не такой сильный, как лев. She is <b>not so clever as</b> an owl. Она не такая умная, как сова.
<b>The...the</b> (с двумя сравнительными степенями)	показывает зависимость одного действия от другого	<b>The more</b> we are together <b>the happier</b> we are. Чем больше времени мы проводим вместе, тем счастливее мы становимся. <b>The more</b> I learn this rule <b>the less</b> I understand it. Чем больше я учу это правило, тем меньше я его понимаю.

### Особые замечания об употреблении сравнительных и превосходных степеней имен прилагательных:

- Сравнительная степень может быть усилена употреблением перед ней слов со значением «гораздо, значительно»:  
 His new book is **much more** interesting than previous one. *Его новая книга гораздо более интересная, чем предыдущая.*

This table is **more** comfortable than **that one**. *Этот стол более удобный чем тот.*

- После союзов **than** и **as** используются либо личное местоимение в именительном падеже с глаголом, либо личное местоимение в объектном падеже:

I can run **as fast as** him (**as he can**). *Я могу бегать так же быстро, как он.*

### Числительное. The numeral

Перед сотнями, тысячами, миллионами обязательно называть их количество, даже если всего одна сотня или одна тысяча:

**126 – one hundred twenty six**

**1139 – one thousand one hundred and thirty nine**

В составе числительных – сотни, тысячи и миллионы не имеют окончания множественного числа: **two hundred – 200, three thousand – 3000, и т.д.**

**НО:** окончание множественного числа добавляется hundred, thousand, million, когда они выражают неопределенное количество сотен, тысяч, миллионов. В этом случае после них употребляется существительное с предлогом “of”:

**hundreds of children** – сотни детей

**thousands of birds** - тысячи птиц

**millions of insects** – миллионы насекомых

Начиная с 21, числительные образуются так же как в русском языке:

**20+1=21** (twenty + one = **twenty one**)

**60+7=67** (sixty + seven = **sixty seven**) и т.д.

### Как читать даты

<b>1043</b>	ten forty-three
<b>1956</b>	nineteen fifty-six
<b>1601</b>	sixteen o one
<b>2003</b>	two thousand three
<b>В 2003 году</b>	in two thousand three
<b>1 сентября</b>	the first of September
<b>23 февраля</b>	the twenty-third of February

### ДРОБНЫЕ ЧИСЛИТЕЛЬНЫЕ (FRACTIONAL NUMERALS)

В простых дробях (Common Fractions) числитель выражается количественным числительным, а знаменатель порядковым:

1/7- one seventh одна седьмая

При чтении простых дробей, если числитель их больше единицы, к знаменателю прибавляется окончание множественного числа -s:

2/4 - two fourths - две четвертых

2/3 -two thirds - две третьих

3 1/5 - three and one fifth - три целых и одна пятая

1/2 - one second, a second, one half, a half - одна вторая, половина

1/4 -one fourth, a fourth, one quarter, a quarter - одна четвертая, четверть

В десятичных дробях (Decimal Fractions) целое число отделяется точкой, и каждая цифра читается отдельно. Ноль читается nought [no:t] (в США - zero ['zierou]).

4.25 four point twenty-five; four point two five

0.43 nought point forty-three; nought point four three

Существительные, следующие за дробью, имеют форму единственного числа, и перед ними при чтении ставится предлог -of:

2/3 metre- two thirds of a metre

две третьих метра

0.05 ton - nought point nought five of a ton

ноль целых пять сотых тонны

Существительные, следующие за смешанным числом, имеют форму множественного числа и читаются без предлога of:

35 1/9 tons -thirty-five and one ninth tons

14.65 metres -one four (или fourteen) point six five (или sixty-five) metres

В обозначениях номеров телефонов каждая цифра читается отдельно, нуль здесь читается [ou]:  
224-58-06 ['tu:'tu:'fo:'faiv'eit'ou'siks]

### Образование видовременных форм глагола в активном залоге

**Present Simple** употребляется для выражения:

1. постоянных состояний,  
2. повторяющихся и повседневных действий (часто со следующими наречиями: always, never, usually и т.д.). Mr Gibson is a businessman. He lives in New York, (постоянное состояние) He usually starts work at 9 am. (повседневное действие) He often stays at the office until late in the evening, (повседневное действие)  
3. непреложных истин и законов природы, The moon moves round the earth.  
4. действий, происходящих по программе или по расписанию (движение поездов, автобусов и т.д.). The bus leaves in ten minutes.

Маркерами present simple являются: usually, always и т.п., every day / week / month / year и т.д., on Mondays / Tuesdays и т.д., in the morning / afternoon / evening, at night / the weekend и т.д.

**Present Continuous** употребляется для выражения:

1. действий, происходящих в момент речи He is reading a book right now.  
2. временных действий, происходящих в настоящий период времени, но не обязательно в момент речи She is practising for a concert these days. (В данный момент она не играет. Она отдыхает.)  
3. действий, происходящих слишком часто и по поводу которых мы хотим высказать раздражение или критику (обычно со словом "always") "You're always interrupting me!"(раздражение)  
4. действия, заранее запланированных на будущее. He is flying to Milan in an hour. (Это запланировано.)

Маркерами present continuous являются: now, at the moment, these days, at present, always, tonight, still и т.д.

Во временах **группы Continuous** обычно **не употребляются** глаголы:

1. выражающие восприятия, ощущения (see, hear, feel, taste, smell), Например: This cake tastes delicious. (Но не: This cake is tasting delicious)  
2. выражающие мыслительную деятельность [know, think, remember, forget, recognize(ze), believe, understand, notice, realise(ze), seem, sound и др.],  
Например: I don't know his name.  
3. выражающие эмоции, желания (love, prefer, like, hate, dislike, want и др.), Например: Shirley loves jazz music.  
4. include, matter, need, belong, cost, mean, own, appear, have (когда выражает принадлежность) и т.д. Например: That jacket costs a tot of money. (Но не: That jacket is costing a lot of money.)

**Present perfect** употребляется для выражения:

1. действий, которые произошли в прошлом в неопределенное время. Конкретное время действия не важно, важен результат, Kim has bought a new mobile phone. (Когда она его купила? Мы это не уточняем, поскольку это не важно. Важного, что у нее есть новый мобильный телефон.)  
2. действий, которые начались в прошлом и все еще продолжаются в настоящем, We has been a car salesman since /990. (Он стал продавцом автомобилей в 1990 году и до сих пор им является.)  
3. действий, которые завершились совсем недавно и их результаты все еще ощущаются в настоящем. They have done their shopping. (Мы видим, что они только что сделали покупки, поскольку они выходят из супермаркета с полной тележкой.)

4. Present perfect simple употребляется также со словами "today", "this morning / afternoon" и т.д., когда обозначенное ими время в момент речи еще не истекло. He has made ten photos this morning. (Сейчас утро. Указанное время не истекло.)

К маркерам present perfect относятся: for, since, already, just, always, recently, ever, how long, yet, lately, never, so far, today, this morning/ afternoon / week / month / year и т.д.

**Present perfect continuous** употребляется для выражения:

1. действий, которые начались в прошлом и продолжаются в настоящее время He has been painting the house for three days. (Он начал красить дом три дня назад и красит его до сих пор.)

2. действий, которые завершились недавно и их результаты заметны (очевидны) сейчас. They're tired. They have been painting the garage door all morning. (Они только что закончили красить. Результат их действий очевиден. Краска на дверях еще не высохла, люди выглядят усталыми.)

Примечание.

1. С глаголами, не имеющими форм группы Continuous, вместо present perfect continuous употребляется present perfect simple. Например: I've known Sharon since we were at school together. (А не: I've been knowing Sharon since we were at school together.)

2. С глаголами live, feel и work можно употреблять как present perfect continuous, так и present perfect simple, при этом смысл предложения почти не изменяется.

Например: He has been living/has lived here since 1994.

К маркерам present perfect continuous относятся: for. since. all morning/afternoon/week/day и т.д., how long (в вопросах).

**Past simple** употребляется для выражения:

1. действий, произошедших в прошлом в определенное указанное время, то есть нам известно, когда эти действия произошли, They graduated four years ago. (Когда они закончили университет? Четыре года назад. Мы знаем время.)

2. повторяющихся в прошлом действий, которые более не происходят. В этом случае могут использоваться наречия частоты (always, often, usually и т.д.), He often played football with his dad when he was five. (Но теперь он уже не играет в футбол со своим отцом.) Then they ate with their friends.

3. действий, следовавших непосредственно одно за другим в прошлом. They cooked the meal first.

4. Past simple употребляется также, когда речь идет о людях, которых уже нет в живых. Princess Diana visited a lot of schools.

Маркерами past simple являются: yesterday, last night / week / month / year I Monday и т.д., two days I weeks I months I years ago, then, when, in 1992 и т.д.

People used to dress differently in the past. Women used to wear long dresses. Did they use to carry parasols with them? Yes, they did. They didn't use to go out alone at night.

• **Used to** (+ основная форма глагола) употребляется для выражения привычных, повторявшихся в прошлом действий, которые сейчас уже не происходят. Эта конструкция не изменяется по лицам и числам. Например: Peter used to eat a lot of sweets. (= Peter doesn't eat many sweets any more.) Вопросы и отрицания строятся с помощью did / did not (didn't), подлежащего и глагола "use" без -d.

Например: Did Peter use to eat many sweets? Mary didn't use to stay out late.

Вместо "used to" можно употреблять past simple, при этом смысл высказывания не изменяется. Например: She used to live in the countryside. = She lived in the countryside.

Отрицательные и вопросительные формы употребляются редко.

**Past continuous** употребляется для выражения:

1. временного действия, продолжавшегося в прошлом в момент, о котором мы говорим. Мы не знаем, когда началось и когда закончилось это действие, At three o'clock yesterday



afternoon Mike and his son were washing the dog. (Мы не знаем, когда они начали и когда закончили мыть собаку.)

2. временного действия, продолжавшегося в прошлом (longer action) в момент, когда произошло другое действие (shorter action). Для выражения второго действия (shorter action) мы употребляем past simple, He was reading a newspaper when his wife came, (was reading = longer action: came = shorter action)

3. двух и более временных действий, одновременно продолжавшихся в прошлом. The people were watching while the cowboy was riding the bull.

4. Past continuous употребляется также для описания обстановки, на фоне которой происходили события рассказа (повествования). The sun was shining and the birds were singing. Tom was driving his old truck through the forest.

Маркерами past continuous являются: while, when, as, all day / night / morning и т.д. when/while/as + past continuous (longer action) when + past simple (shorter action)

**Past perfect** употребляется:

1. для того, чтобы показать, что одно действие произошло раньше другого в прошлом. При этом то действие, которое произошло раньше, выражается past perfect simple, а случившееся позже - past simple,

They had done their homework before they went out to play yesterday afternoon. (=They did their homework first and then they went out to play.)

2. для выражения действий, которые произошли до указанного момента в прошлом, She had watered all the flowers by five o'clock in the afternoon. (=She had finished watering the flowers before five o'clock.)

3. как эквивалент present perfect simple в прошлом. То есть, past perfect simple употребляется для выражения действия, которое началось и закончилось в прошлом, а present perfect simple - для действия, которое началось в прошлом и продолжается (или только что закончилось) в настоящем. Например: Jill wasn't at home. She had gone out. (Тогда ее не было дома.) ЛИ isn't at home. She has gone out. (Сейчас ее нет дома.)

К маркерам past perfect simple относятся: before, after, already, just, till/until, when, by, by the time и т.д.

**Future simple** употребляется:

1. для обозначения будущих действий, которые, возможно, произойдут, а возможно, и нет, We'll visit Disney World one day.

2. для предсказаний будущих событий (predictions), Life will be better fifty years from now.

3. для выражения угроз или предупреждений (threats / warnings), Stop or I'll shoot.

4. для выражения обещаний (promises) и решений, принятых в момент речи (on-the-spot decisions), I'll help you with your homework.

5. с глаголами hope, think, believe, expect и т.п., с выражениями I'm sure, I'm afraid и т.п., а также с наречиями probably, perhaps и т.п. / think he will support me. He will probably go to work.

К маркерам future simple относятся: tomorrow, the day after tomorrow, next week I month / year, tonight, soon, in a week / month year и т.д.

**ПРИМЕЧАНИЕ**

Future simple не употребляется после слов while, before, until, as soon as, after, if и when в придаточных предложениях условия и времени. В таких случаях используется present simple. Например: I'll make a phone call while I wait for you. (А не:... while I will wait for you.) Please phone me when you finish work.

В дополнительных придаточных предложениях после "when" и "if" возможно употребление future simple. Например: I don't know when I if Helen will be back.

He is going to throw the ball.

**Be going to** употребляется для:

1. выражения заранее принятых планов и намерений на будущее, Например: Bob is going to drive to Manchester tomorrow morning.

2. предсказаний, когда уже есть доказательства того, что они сбудутся в близком будущем. Например: Look at that tree. It is going to fall down.

We use the **future continuous**:

a) for an action which will be in progress at a stated for an action which will be future time.

*This time next week, we'll be cruising round the islands.*

b) for an action which will definitely happen in the future as the result of a routine or arrangement. *Don't call Julie. I'll be seeing her later, so I'll pass the message on.*

c) when we ask politely about someone's plans for the near future (what we want to know is if our wishes fit in with their plans.) *Will you be using the photocopier for long?*

*No. Why?*

*I need to make some photocopies.*

We use the **future perfect**:

1. For an action which will be finished before a stated future time. *She will have delivered all the newspapers by 8 o'clock.*

2. The future perfect is used with the following time expressions: before, by, by then, by the time, until/till.

We use the **future perfect continuous**:

1. to emphasize the duration of an action up to a certain time in the future. *By the end of next month, she will have been teaching for twenty years.*

The future perfect continuous is used with: by... for.

Практическая работа также направлена на проверку сформированности грамматического навыка в рамках тем: модальные глаголы и их эквиваленты, образование видовременных форм глагола в пассивном залоге, основные сведения о согласовании времён, прямая и косвенная речь, неличные формы глагола: инфинитив, причастия, герундий, основные сведения о сослагательном наклонении.

Распределение выше указанных тем в учебнике:

- Агабекян И. П. Английский язык для бакалавров: учебное пособие для студентов вузов / И. П. Агабекян. - Ростов-на-Дону: Феникс, 2017. - 384 с.: ил. - (Высшее образование) (200 экз. в библиотеке УГГУ) и учебнике:

- Журавлева Р.И. Английский язык: учебник: для студентов горно-геологических специальностей вузов / Р. И. Журавлева. - Ростов-на-Дону: Феникс, 2013. - 508 с. - (Высшее образование). - Библиогр.: с. 502 (192 экз. в библиотеке УГГУ) представлено в таблице:

<b>Название темы</b>	<b>Страницы учебников</b>	
	<i>Агабекян И. П.</i>	<i>Журавлева Р.И.</i>
Модальные глаголы и их эквиваленты	295	47
Образование видовременных форм глагола в пассивном залоге	236	71, 115
Основные сведения о согласовании времён	323-328	269
Прямая и косвенная речь	324	268
Неличные формы глагола: инфинитив, причастия, герундий	311-322	132, 162, 173, 192, 193
Основные сведения о сослагательном наклонении	329	224

#### Модальные глаголы

<b>Глаголы</b>	<b>Значение</b>	<b>Примеры</b>
CAN	физическая или умственная возможность/умение	I can swim very well. – Я очень хорошо умею плавать.
	возможность	You can go now. — Ты можешь идти сейчас. You cannot play

		football in the street. – На улице нельзя играть в футбол.
	вероятность	They can arrive any time. – Они могут приехать в любой момент.
	удивление	Can he have said that? – Неужели он это сказал?
	сомнение, недоверчивость	She can't be waiting for us now. – Не может быть, чтобы она сейчас нас ждала.
	разрешение	Can we go home? — Нам можно пойти домой?
	вежливая просьба	Could you <u>tell me</u> what time it is now? – Не могли бы вы подсказать, который сейчас час?
<b>MAY</b>	разрешение	May I borrow your book? – Я могу одолжить у тебя книгу?
	предположение	She may not come. – Она, возможно, не придет.
	возможность	In the museum you may see many interesting things. – В музее вы можете увидеть много интересных вещей.
	упрек – только <b>MIGHT (+ perfect infinitive)</b>	You might have told me that. – Ты мог бы мне это сказать.
<b>MUST</b>	обязательство, необходимость	He must work. He must earn money. – Он должен работать. Он должен зарабатывать деньги.
	вероятность (сильная степень)	He must be sick. — Он, должно быть, заболел.
	запрет	Tourists must not feed animals in the zoo. — Туристы не должны кормить животных в зоопарке.
<b>SHOULD OUGHT TO</b>	моральное долженствование	You ought to be polite. – Вы должны быть любезными.
	совет	You should see a doctor. – Вам следует сходить к врачу.
	упрек, запрет	You should have taken the umbrella. – Тебе следовало взять с собой <u>зонт</u> .
<b>SHALL</b>	указ, обязанность	These rules shall apply in all circumstances. – Эти правила будут действовать при любых обстоятельствах.
	угроза	You shall suffer. — Ты будешь страдать.
	просьба об указании	Shall I open the window? – Мне открыть окно?
<b>WILL</b>	готовность, нежелание/отказ	The door won't open. — Дверь не открывается.
	вежливая просьба	Will you go with me? – Ты сможешь пойти со мной?
<b>WOULD</b>	готовность, нежелание/отказ	He would not answer this question. – Он не будет отвечать на этот вопрос.
	вежливая просьба	Would you please come with me? — Не могли бы вы пройти со мной.
	повторяющееся/привычное действие	We would talk for hours. – Мы беседовали часами.
<b>NEED</b>	необходимость	Do you need to work so hard? – Тебе надо столько работать?
<b>NEEDN'T</b>	отсутствие необходимости	She needn't go there. — Ей не нужно туда идти.
<b>DARE</b>	Посметь	How dare you say that? – Как ты смеешь такое говорить?

#### Модальные единицы эквивалентного типа

<b>to be able (to) = can</b>	Возможность соверш-я конкрет-го дей-ия в опред. момент	She <b>was able</b> to change the situation then. (Она тогда была в состоянии (могла) изменить ситуацию).
<b>to be allowed (to) = may</b>	Возмож-ть совер-ия дей-ия в наст.-м, прош-ом или буд-ем + оттенок разрешения	My sister <b>is allowed to</b> play outdoors. (Моей сестре разрешается играть на улице).
<b>to have (to)= ought, must, should</b>	Необходимость совер-я дей-я в наст.-м, прош-ом или буд-ем при опред-х об-вах	They <b>will have to</b> set up in business soon. (Им вскоре придется открыть свое дело).
<b>to be (to)= ought, must, should</b>	Необходимость совер-я дей-я в наст.-м, прош-ом при наличии опред. планов, распис-ий и т.д.	We <b>are to</b> send Nick about his business. (Мы должны (= планируем) выпроводить Ника)

### **Страдательный залог (Passive Voice)**

образуется при помощи вспомогательного глагола to be в соответствующем времени, лице и числе и причастия прошедшего времени смысл. глагола – Participle II (III –я форма или ed-форма).

В страдательном залоге не употребляются:

1) Непереходные глаголы, т.к. при них нет объекта, который испытывал бы воздействие, то есть нет прямых дополнений которые могли бы стать подлежащими при глаголе в форме Passive.

Переходными в англ. языке называются глаголы, после которых в действительном залоге следует прямое дополнение; в русском языке это дополнение, отвечающее на вопросы винительного падежа – кого? что?: to build строить, to see видеть, to take брать, to open открывать и т.п.

Непереходными глаголами называются такие глаголы, которые не требуют после себя прямого дополнения: to live жить, to come приходиться, to fly летать, to cry плакать и др.

2) Глаголы-связки: be – быть, become – становиться/стать.

3) Модальные глаголы.

4) Некоторые переходные глаголы не могут использоваться в страдательном залоге. В большинстве случаев это глаголы состояния, такие как:

to fit годиться, быть впору to have иметь to lack не хватать, недоставать to like нравиться  
to resemble напоминать, быть похожим to suit годиться, подходить и др.

При изменении глагола из действительного в страдательный залог меняется вся конструкция предложения:

- дополнение предложения в Active становится подлежащим предложения в Passive;

- подлежащее предложения в Active становится предложным дополнением, которое вводится предлогом by или вовсе опускается;

- сказуемое в форме Active становится сказуемым в форме Passive.

#### **Особенности употребления форм Passive:**

1. Форма Future Continuous не употребляется в Passive, вместо нее употребляется Future Indefinite:

At ten o'clock this morning Nick will be writing the letter. – At ten o'clock this morning the letter will be written by Nick.

2. В Passive нет форм Perfect Continuous, поэтому в тех случаях, когда нужно передать в Passive действие, начавшееся до какого-то момента и продолжающееся вплоть до этого момента, употребляются формы Perfect:

He has been writing the story for three months. The story has been written by him for three months.

3. Для краткости, во избежание сложных форм, формы Indefinite (Present, Past, Future) часто употребляются вместо форм Perfect и Continuous, как в повседневной речи так и в художественной литературе. Формы Perfect и Continuous чаще употребляются в научной литературе и технических инструкциях.

This letter has been written by Bill. (Present Perfect)

This letter is written by Bill. (Present Indefinite – более употребительно)

Apples are being sold in this shop. (Present Continuous)

Apples are sold in this shop. (Present Indefinite – более употребительно)

4. Если несколько однотипных действий относятся к одному подлежащему, то вспомогательные глаголы обычно употребляются только перед первым действием, например: The new course will be sold in shops and ordered by post.

#### **Прямой пассив (The Direct Passive)**

Это конструкция, в которой подлежащее предложения в Passive соответствует прямому дополнению предложения в Active. Прямой пассив образуется от большинства переходных глаголов.

I gave him a book. Я дал ему книгу. A book was given to him. Ему дали книгу. (или Книга была дана ему)

The thief stole my watch yesterday. Вор украл мои часы вчера.

My watch was stolen yesterday. Мои часы были украдены вчера.

В английском языке имеется ряд переходных глаголов, которые соответствуют непереходным глаголам в русском языке. В английском они могут употребляться в прямом пассиве, а в русском – нет. Это: to answer отвечать кому-л.

to believe верить кому-л. to enter входить (в) to follow следовать (за) to help помогать кому-л.

to influence влиять (на) to join присоединяться to need нуждаться to watch наблюдать (за)

Так как соответствующие русские глаголы, являясь непереходными, не могут употребляться в страдательном залоге, то они переводятся на русский язык глаголами в действительном залоге:

Winter is followed by spring.

А при отсутствии дополнения с предлогом by переводятся неопределенно-личными предложениями: Your help is needed.

### Косвенный пассив (The Indirect Passive)

Это конструкция, в которой подлежащее предложения в Passive соответствует косвенному дополнению предложения в Active. Она возможна только с глаголами, которые могут иметь и прямое и косвенное дополнения в действительном залоге. Прямое дополнение обычно означает предмет (что?), а косвенное – лицо (кому?).

С такими глаголами в действительном залоге можно образовать две конструкции:

а) глагол + косвенное дополнение + прямое дополнение;

б) глагол + прямое дополнение + предлог + косвенное дополнение:

а) They sent Ann an invitation.- Они послали Анне приглашение.

б) They sent an invitation to Ann. - Они послали приглашение Анне.

В страдательном залоге с ними также можно образовать две конструкции – прямой и косвенный пассив, в зависимости от того, какое дополнение становится подлежащим предложения в Passive. К этим глаголам относятся: to bring приносить

to buy покупать to give давать to invite приглашать to leave оставлять

to lend одалживать to offer предлагать to order приказывать to pay платить

to promise обещать to sell продавать to send посылать to show показывать

to teach учить to tell сказать и др.

Например: Tom gave Mary a book. Том дал Мэри книгу.

Mary was given a book. Мэри дали книгу. (косвенный пассив – более употребителен)

A book was given to Mary. Книгу дали Мэри. (прямой пассив – менее употребителен)

Выбор между прямым или косвенным пассивом зависит от смыслового акцента, вкладываемого в последние, наиболее значимые, слова фразы:

John was offered a good job. (косвенный пассив) Джону предложили хорошую работу.

The job was offered to John. (прямой пассив) Работу предложили Джону.

Глагол to ask спрашивать образует только одну пассивную конструкцию – ту, в которой подлежащим является дополнение, обозначающее лицо (косвенный пассив):

He was asked a lot of questions. Ему задали много вопросов.

Косвенный пассив невозможен с некоторыми глаголами, требующими косвенного дополнения (кому?) с предлогом to. Такое косвенное дополнение не может быть подлежащим в Passive, поэтому в страдательном залоге возможна только одна конструкция – прямой пассив, то есть вариант: Что? объяснили, предложили, повторили...Кому? Это глаголы: to address адресовать

to describe описывать to dictate диктовать to explain объяснять to mention упоминать

to propose предлагать to repeat повторять to suggest предлагать to write писать и др.

Например: The teacher explained the rule to the pupils. – Учитель объяснил правило ученикам.  
The rule was explained to the pupils. – Правило объяснили ученикам. (Not: The pupils was explained...)

### Употребление Страдательного залога

В английском языке, как и в русском, страдательный залог употр. для того чтобы:

1. Обойтись без упоминания исполнителя действия ( 70% случаев употребления Passive) в тех случаях когда:

а) Исполнитель неизвестен или его не хотят упоминать:

He was killed in the war. Он был убит на войне.

б) Исполнитель не важен, а интерес представляет лишь объект воздействия и сопутствующие обстоятельства:

The window was broken last night. Окно было разбито прошлой ночью.

в) Исполнитель действия не называется, поскольку он ясен из ситуации или контекста:

The boy was operated on the next day. Мальчика оперировали на следующий день.

г) Безличные пассивные конструкции постоянно используются в научной и учебной литературе, в различных руководствах: The contents of the container should be kept in a cool dry place. Содержимое упаковки следует хранить в сухом прохладном месте.

2. Для того, чтобы специально привлечь внимание к тому, кем или чем осуществлялось действие. В этом случае существительное (одушевленное или неодушевленное.) или местоимение (в объектном падеже) вводится предлогом by после сказуемого в Passive.

В английском языке, как и в русском, смысловой акцент приходится на последнюю часть фразы. He quickly dressed. Он быстро оделся.

Поэтому, если нужно подчеркнуть исполнителя действия, то о нем следует сказать в конце предложения. Из-за строгого порядка слов английского предложения это можно осуществить лишь прибегнув к страдательному залогоу. Сравните:

The flood broke the dam. (Active) Наводнение разрушило плотину. (Наводнение разрушило что? – плотину)

The dam was broken by the flood. (Passive) Плотина была разрушена наводнением. (Плотина разрушена чем? – наводнением)

Чаще всего используется, когда речь идет об авторстве:

The letter was written by my brother. Это письмо было написано моим братом.

И когда исполнитель действия является причиной последующего состояния:

The house was damaged by a storm. Дом был поврежден грозой.

Примечание: Если действие совершается с помощью какого-то предмета, то употребляется предлог with, например:

He was shot with a revolver. Он был убит из револьвера.

### Перевод глаголов в форме Passive

В русском языке есть три способа выражения страдательного залога:

1. При помощи глагола "быть" и краткой формы страдательного причастия, причем в настоящем времени "быть" опускается:

I am invited to a party.

Я приглашён на вечеринку.

Иногда при переводе используется обратный порядок слов, когда русское предложение начинается со сказуемого: New technique has been developed. Была разработана новая методика.

2. Глагол в страдательном залоге переводится русским глаголом, оканчивающимся на – ся(-сь):

Bread is made from flour. Хлеб делается из муки.

Answers are given in the written form. Ответы даются в письменном виде.

3. Неопределенно-личным предложением (подлежащее в переводе отсутствует; сказуемое стоит в 3-м лице множественного числа действительного залога). Этот способ перевода возможен только при отсутствии дополнения с предлогом by (производитель действия не упомянут):

The book is much spoken about. Об этой книге много говорят.

I was told that you're ill. Мне сказали, что ты болен.

4. Если в предложении указан субъект действия, то его можно перевести личным предложением с глаголом в действительном залоге (дополнение с *by* при переводе становится подлежащим). Выбор того или иного способа перевода зависит от значения глагола и всего предложения в целом (от контекста):

They were invited by my friend. Их пригласил мой друг.(или Они были приглашены моим другом.)

Примечание 1: Иногда страдательный оборот можно перевести двумя или даже тремя способами, в зависимости от соответствующего русского глагола и контекста:

The experiments were made last year.

1) Опыты были проведены в прошлом году.

2) Опыты проводились в прошлом году.

3) Опыты проводили в прошлом году.

Примечание 2: При переводе нужно учитывать, что в английском языке, в отличие от русского, при изменении залога не происходит изменение падежа слова, стоящего перед глаголом (например в английском *she* и *she*, а переводим на русский - она и ей):

Примечание 3: Обороты, состоящие из местоимения *it* с глаголом в страдательном залоге переводятся неопределенно-личными оборотами:

It is said... Говорят...

It was said... Говорили...

It is known... Известно...

It was thought... Думали, полагали...

It is reported... Сообщают...

It was reported... Сообщали... и т.п.

В таких оборотах *it* играет роль формального подлежащего и не имеет самостоятельного значения: *It was expected that he would return soon.* Ожидали, что он скоро вернется.

### Согласование времен (Sequence of Tenses)

Если в главном предложении сказуемое выражено глаголом в одной из форм прошедшего времени, то в придаточном предложении употребление времен ограничено. Правило, которому в этом случае подчиняется употребление времен в придаточном предложении, называется согласованием времен.

**Правило 1:** Если глагол главного предложения имеет форму настоящего или будущего времени, то глагол придаточного предложения будет иметь любую форму, которая требуется смыслом предложения. То есть никаких изменений не произойдет, согласование времен здесь в силу не вступает.

**Правило 2:** Если глагол главного предложения имеет форму прошедшего времени (обычно *Past Simple*), то глагол придаточного предложения должен быть в форме одного из прошедших времен. То есть в данном случае время придаточного предложения изменится. Все эти изменения отражены в нижеследующей таблице:

Переход из одного времени в другое	Примеры	
Present Simple » Past Simple	He <b>can speak</b> French – Он говорит по-французски.	Boris said that he <b>could speak</b> French – Борис сказал, что он говорит по-французски.
Present Continuous » Past Continuous	They <b>are listening</b> to him – Они слушают его	I <b>thought</b> they <b>were listening</b> to him – Я думал, они слушают его.
Present Perfect » Past Perfect	Our teacher <b>has asked</b> my parents to help him – Наш учитель попросил моих родителей помочь ему.	Mary <b>told</b> me that our teacher <b>had asked</b> my parents to help him – Мария сказала мне, что наш учитель попросил моих родителей помочь ему.
Past Simple » Past Perfect	I <b>invited</b> her – Я пригласил ее.	Peter <b>didn't know</b> that I <b>had invited</b> her – Петр не знал, что я

		пригласил ее.
Past Continuous » Past Perfect Continuous	She <b>was crying</b> – Она плакала	John <b>said</b> that she <b>had been crying</b> – Джон сказал, что она плакала.
Present Perfect Continuous » Past Perfect Continuous	It <b>has been raining</b> for an hour – Дождь идет уже час.	He <b>said</b> that it <b>had been raining</b> for an hour – Он сказал, что уже час шел дождь.
Future Simple » Future in the Past	She <b>will show</b> us the map – Она покажет нам карту.	I <b>didn't expect</b> she <b>would show</b> us the map – Я не ожидал, что она покажет нам карту.

### ***Изменение обстоятельств времени и места при согласовании времен.***

Следует запомнить, что при согласовании времен изменяются также некоторые слова (обстоятельства времени и места).

this » that  
 these » those  
 here » there  
 now » then  
 yesterday » the day before  
 today » that day  
 tomorrow » the next (following) day  
 last week (year) » the previous week (year)  
 ago » before  
 next week (year) » the following week (year)

### **Перевод прямой речи в косвенную в английском языке**

Для того чтобы перевести прямую речь в косвенную, нужно сделать определенные действия. Итак, чтобы передать чьи-то слова в английском языке (то есть перевести прямую речь в косвенную), мы:

#### **1. Убираем кавычки и ставим слово *that***

Например, у нас есть предложение:

She said, "I will buy a dress". Она сказала: «Я куплю платье».

Чтобы передать кому-то эти слова, так же как и в русском, мы убираем кавычки и ставим слово *that* – «что».

She said that ..... Она сказала, что....

#### **2. Меняем действующее лицо**

В прямой речи обычно человек говорит от своего лица. Но в косвенной речи мы не можем говорить от лица этого человека. Поэтому мы меняем «я» на другое действующее лицо. Вернемся к нашему предложению:

She said, "I will buy a dress". Она сказала: «Я куплю платье».

Так как мы передаем слова девушки, вместо «я» ставим «она»:

She said that she ..... Она сказала, что она....

#### **3. Согласовываем время**

В английском языке мы не можем использовать в одном предложении прошедшее время с настоящим или будущим. Поэтому, если мы говорим «сказал» (то есть используем прошедшее время), то следующую часть предложения нужно согласовать с этим прошедшем временем. Возьмем наше предложение:

She said, "I will buy a dress". Она сказала: «Я куплю платье».

Чтобы согласовать первую и вторую части предложения, меняем *will* на *would*. *см. таблицу выше.*

She said that she would buy a dress. Она сказала, что она купит платье.

#### **4. Меняем некоторые слова**

В некоторых случаях мы должны согласовать не только времена, но и отдельные слова. Что это за слова? Давайте рассмотрим небольшой пример.



She said, "I am driving now". Она сказала: «Я за рулем сейчас».

То есть она в данный момент за рулем. Однако, когда мы будем передавать ее слова, мы будем говорить не про данный момент (тот, когда мы говорим сейчас), а про момент времени в прошлом (тот, когда она была за рулем). Поэтому мы меняем now (сейчас) на then (тогда) см. таблицу выше.

She said that she was driving then. Она сказала, что она была за рулем тогда.

### Вопросы в косвенной речи в английском языке

Вопросы в косвенной речи, по сути, не являются вопросами, так как порядок слов в них такой же, как в утвердительном предложении. Мы не используем вспомогательные глаголы (do, does, did) в таких предложениях.

**He asked, "Do you like this cafe?" Он спросил: «Тебе нравится это кафе?»**

Чтобы задать вопрос в косвенной речи, мы убираем кавычки и ставим if, которые переводятся как «ли». Согласование времен происходит так же, как и в обычных предложениях. Наше предложение будет выглядеть так:

**He asked if I liked that cafe. Он спросил, нравится ли мне то кафе.**

Давайте рассмотрим еще один пример:

**She said, "Will he call back?" Она сказала: «Он перезвонит?»**

**She said if he would call back. Она сказала, перезвонит ли он.**

### Специальные вопросы в косвенной речи

Специальные вопросы задаются со следующими вопросительными словами: what – что when – когда how – как why - почему where – где which – который

При переводе таких вопросов в косвенную речь мы оставляем прямой порядок слов (как в утвердительных предложениях), а на место if ставим вопросительное слово.

Например, у нас есть вопрос в прямой речи:

**She said, "When will you come?" Она сказала: «Когда ты придешь?»**

В косвенной речи такой вопрос будет выглядеть так:

**She said when I would come. Она сказала, когда я приду.**

**He asked, "Where does she work?" Он спросил: «Где она работает?»**

**He asked where she worked. Он спросил, где она работает.**

### Инфинитив. The Infinitive

Инфинитив - это неличная глагольная форма, которая только называет действие и выполняет функции как глагола, так и существительного. Инфинитив отвечает на вопрос что делать?, что сделать?

Формальным признаком инфинитива является частица **to**, которая стоит перед ним, хотя в некоторых случаях она опускается. Отрицательная форма инфинитива образуется при помощи частицы **not**, которая ставится перед ним: It was difficult not to speak. *Было трудно не говорить.*

### Формы инфинитива

	Active Voice	Passive Voice
Simple	to write	to be written
Continuous	to be writing	
Perfect	to have written	to have been written
Perfect Continuous	to have been writing	

**Глаголы, после которых используется инфинитив:**

to agree - соглашаться

to arrange - договариваться

to ask – (по)просить

to begin – начинать

to continue – продолжать

to decide – решать  
 to demand - требовать  
 to desire – желать  
 to expect – надеяться  
 to fail – не суметь  
 to forget – забывать  
 to hate - ненавидеть  
 to hesitate – не решаться  
 to hope - надеяться  
 to intend – намереваться  
 to like – любить, нравиться  
 to love – любить, желать  
 to manage - удаваться  
 to mean - намереваться  
 to prefer - предпочитать  
 to promise - обещать  
 to remember – помнить  
 to seem - казаться  
 to try – стараться, пытаться  
 to want – хотеть

*Например:*

He asked to change the ticket. *Он попросил поменять билет.*

She began to talk. *Она начала говорить.*

#### **Значение разных форм инфинитива в таблице**

Формы инфинитива	Чему я рад?	
Simple	I am glad <b>to speak</b> to you.	Рад поговорить с вами. (Всегда радуюсь, когда говорю с вами).
Continuous	I am glad <b>to be speaking</b> to you.	Рад, что сейчас разговариваю с вами.
Perfect	I am glad <b>to have spoken</b> to you.	Рад, что поговорил с вами.
Perfect Continuous	I am glad <b>to have been speaking</b> to you.	Рад, что уже давно (все это время) разговариваю с вами.
Simple Passive	I am (always) glad <b>to be told</b> the news.	Всегда рад, когда мне рассказывают новости.
Perfect Passive	I am glad <b>to have been told</b> the news.	Рад, что мне рассказали новости.

#### **Причастие. Participle**

В английском языке причастие — это неличная форма глагола, которая сочетает в себе признаки глагола, прилагательного и наречия.

#### **Формы причастия**

		Active (Активный залог)	Passive (Пассивный залог)
Participle I (Present Participle)	Simple	<b>writing</b>	<b>being written</b>
	Perfect	<b>having written</b>	<b>having been written</b>
Participle II (Past Participle)			<b>written</b>

Отрицательные формы причастия образуются с помощью частицы **not**, которая ставится перед причастием: not asking — не спрашивая, not broken — не разбитый.

#### **Как переводить разные формы причастия на русский язык**

Формы причастия	причастием	деепричастием
reading	читающий	читая

having read		прочитав
being read	читаемый	будучи читаемым
having been read		будучи прочитанным
read	прочитанный	
building	строящий	строя
having built		построив
being built	строящийся	будучи строящимся
having been built		будучи построенным
built	построенный	

### Герундий. Gerund

Герундий — это неличная форма глагола, которая выражает название действия и сочетает в себе признаки глагола и существительного. Соответственно, на русский язык герундий обычно переводится существительным или глаголом (чаще неопределенной формой глагола). Формы, подобной английскому герундию, в русском языке нет.

My favourite occupation is reading. *Мое любимое занятие — чтение.*

### Формы герундия

	Active (Активный залог)	Passive (Пассивный залог)
Simple	<b>writing</b>	<b>being written</b>
Perfect	<b>having written</b>	<b>having been written</b>

**Запомните глаголы, после которых употребляется только герундий!**

admit (признавать),	advise (советовать),	avoid (избегать),
burst out (разразиться),	delay (задерживать),	deny (отрицать),
dislike (не нравиться),	enjoy (получать удовольствие),	escape (вырваться, избавиться),
finish (закончить),	forgive (прощать),	give up (отказываться, бросать),
keep on (продолжать),	mention (упоминать),	mind (возражать - только в “?” и “-“),
miss (скучать),	put off (отложить),	postpone (откладывать),
recommend (рекомендовать),	suggest (предлагать),	understand (понимать).

**Герундий после глаголов с предлогами**

accuse of (обвинять в),	agree to (соглашаться с),	blame for (винить за),
complain of (жаловаться на),	consist in (заключаться в),	count on / upon (рассчитывать на),
congratulate on (поздравлять с),	depend on (зависеть от),	dream of (мечтать о),
feel like (хотеть, собираться),	hear of (слышать о),	insist on (настаивать на),
keep from (удерживать(ся) от),	look forward to (с нетерпением ждать, предвкушать),	
look like (выглядеть как),	object to (возражать против),	
persist in (упорно продолжать),	praise for (хвалить за),	prevent from (предотвращать от),
rely on (полагаться на),	result in (приводить к),	speak of, succeed in (преуспевать в),
suspect of (подозревать в),	thank for (благодарить за),	think of (думать о)

He has always dreamt of visiting other countries. — *Он всегда мечтал о том, чтобы побывать в других странах.*

**to be + прилагательное / причастие + герундий**

be afraid of (бояться чего-либо),	be ashamed of (стыдиться чего-либо),
be engaged in (быть занятым чем-либо),	be fond of (любить что-либо, увлекаться чем-либо),
be good at (быть способным к),	be interested in (интересоваться чем-либо),
be pleased at (быть довольным),	be proud of (гордиться чем-либо),
be responsible for (быть ответственным за),	be sorry for (сожалеть о чем-либо),
be surprised at (удивляться чему-либо),	be tired of (уставать от чего-либо),
be used to (привыкать к).	

I'm tired of waiting. — *Я устал ждать.*

### Основные сведения о сослагательном наклонении

Conditionals are clauses introduced with *if*. There are three types of conditional clause: Type 1, Type 2 and Type 3. There is also another common type, Type 0.

**Type 0 Conditionals:** They are used to express something which is always true. We can use *when* (whenever) instead of *if*. *If/When the sun shines, snow melts.*

**Type 1 Conditionals:** They are used to express real or very probable situations in the present or future. *If he doesn't study hard, he won't pass his exam.*

**Type 2 Conditionals:** They are used to express imaginary situations which are contrary to facts in the present and, therefore, are unlikely to happen in the present or future. *Bob is daydreaming. If I won the lottery, I would buy an expensive car and I would go on holiday to a tropical island next summer.*

**Type 3 Conditionals:** They are used to express imaginary situations which are contrary to facts in the past. They are also used to express regrets or criticism. *John got up late, so he missed the bus. If John hadn't got up late, he wouldn't have missed the bus.*

	If-clause (hypothesis)	Main clause (result)	Use
Type 0 general truth	if + present simple	present simple	something which is always true
	If the temperature falls below 0 °C, water turns into ice.		
Type 1 real present	if + present simple, present continuous, present perfect or present perfect continuous	future/imperative can/may/might/must/should/ could + bare infinitive	real - likely to happen in the present or future
	If he doesn't pay the fine, he will go to prison. If you need help, come and see me. If you have finished your work, we can have a break. If you're ever in the area, you should come and visit us.		
Type 2 unreal present	if + past simple or past continuous	would/could/might + bare infinitive	imaginary situation contrary to facts in the present; also used to give advice
	If I had time, I would take up a sport. (but I don't have time - untrue in the present) If I were you, I would talk to my parents about it. (giving advice)		
Type 3 unreal past	if + past perfect or past perfect continuous	would/could/might + have + past participle	imaginary situation contrary to facts in the past; also used to express regrets or criticism
	If she had studied harder, she would have passed the test. If he hadn't been acting so foolishly, he wouldn't have been punished.		

Conditional clauses consist of two parts: the *if*-clause (hypothesis) and the main clause (result). When the *if*-clause comes before the main clause, the two clauses are separated with a comma. When the main clause comes before the *if*-clause, then no comma is necessary.

*e.g. a) If I see Tim, I'll give him his book.*

*b) I'll give Tim his book if I see him.*

We do not normally use *will*, *would* or *should* in an *if*-clause. However, we can use *will* or *would* after *if* to make a polite request or express insistence or uncertainty (usually with expressions such as *I don't know*, *I doubt*, *I wonder*, etc.).

We can use *should* after *if* to talk about something which is possible, but not very likely to happen.

*e.g. a) If the weather is fine tomorrow, will go camping. (NOT: If the weather will be fine...)*

*b) If you will fill in this form, I'll process your application. (Will you please fill in... - polite request)*

*c) If you will not stop shouting, you'll have to leave. (If you insist on shouting... - insistence)*

d) *I don't know if he will pass his exams, (uncertainty)*

e) *If Tom should call, tell him I'll be late. (We do not think that Tom is very likely to call.)*

We can use *unless* instead of *if*... not in the *if* -clause of Type 1 conditionals. The verb is always in the affirmative after *unless*.

e.g. *Unless you leave now, you'll miss the bus. (If you don't leave now, you'll miss the bus.)*

(NOT: *Unless you don't leave now, ...*)

We can use *were* instead of *was* for all persons in the *if* - clause of Type 2 conditionals.

e.g. *If Rick was/were here, we could have a party.*

We use *If I were you ...* when we want to give advice.

e.g. *If I were you, I wouldn't complain about it.*

The following expressions can be used instead of *if*: *provided/providing that, as long as, suppose/supposing, etc.*

e.g. a) You can see Mr. Carter *provided* you have an appointment. (If you have an appointment...)

b) We will all have dinner together *providing* Mary comes on time. (... if Mary comes ...)

c) *Suppose/Supposing* the boss came now, ...

We can omit *if* in the *if* - clause. When *if* is omitted, *should* (Type 1), *were* (Type 2), *had* (Type 3) and the subject are inverted.

e.g. a) *Should Peter come, tell him to wait. (If Peter should come,...)*

b) *Were I you, I wouldn't trust him. (If I were you, ...)*

c) *Had he known, he would have called. (If he had known, ...)*

## 2. Чтение и перевод учебных текстов (по 2 текста на тему)

### *№1*

*Запомните слова и выражения, необходимые для понимания текста:*

**appear** - *v* появляться; казаться; *ant* **disappear** - исчезать

**bed** - *n* пласт, слой, подстилающие породы; *syn* **layer, seam; bedded** - *a* пластовый

**call for** - *v* требовать; *syn* **demand, require**

**carry out** - *v* проводить (*исследование, эксперимент*); выполнять (*план*); завершать; *syn* **conduct, make**

**colliery** - каменноугольная шахта

**concentration (dressing) plant** - обогатительная фабрика, обогатительная установка

**department** - *n* отделение, факультет, кафедра; *syn* **faculty**

**direct** - *v* руководить; направлять; управлять; *a* прямой, точный; **directly** - *adv* прямо, непосредственно

**education** - *n* образование; просвещение; **get an education** получать образование

**establish** - *v* основывать, создавать, учреждать; *syn* **found, set up**

**ferrous metals** - чёрные металлы (**non-ferrous metals** цветные металлы)

**iron** - *n* железо; **pig iron** чугу́н; **cast iron** чугу́н, чугу́нная отливка

**open-cast mines** - открытые разработки

**ore** - *n* руда; **iron ore** - железная руда; **ore mining** – разработка рудных месторождений

**process** - *v* обрабатывать; *syn* **work, treat; processing** - *n* обработка; разделение минералов

**rapid** - *a* быстрый

**research** - *n* научное исследование

**technique** - *n* техника, способ, метод, технический прием; **mining technique** - горная техника, методы ведения горных работ

**train** - *v* обучать, готовить (*к чему-л.*); **training** - обучение; подготовка

**to be in need of** - нуждаться в

**to take part in** - участвовать в

*Прочитайте и переведите текст, выполните упражнения на проверку понимания прочитанного:*

### **TEXT 1: The First Mining School in Russia**

The Moscow Mining Academy was established in 1918. The main task of the Academy was to train mining engineers and technicians, to popularize technological achievements among miners, to work on important problems of mining and metallurgical engineering and to direct scientific research.

There were three departments in the Academy: mining, geological prospecting and metallurgy. The Moscow Mining Academy introduced a new course in coal mining mechanization which provided the basis for the development of mining engineering. The two scientists A.M. Terpigorev and M.M. Protodyakonov wrote the first textbook on machinery for mining bedded deposits.

Much credit for the establishment of the Moscow Mining Academy and the development of co-operation among outstanding scientists and educators is due to Academician I.M. Gubkin, a prominent geologist and oil expert.

In 1925 the Moscow Mining Academy was one of the best-known educational institutions in Russia. It had well-equipped laboratories, demonstration rooms and a library which had many volumes of Russian and foreign scientific books and journals.

The Academy established close contacts with the coal and ore mining industries. The scientists carried out scientific research and worked on important mining problems.

The rapid growth of the mining industry called for the training of more highly-qualified specialists and the establishment of new educational institutions.

New collieries and open-cast mines, concentration plants, metallurgical works and metal-working factories for processing non-ferrous and ferrous metals appeared in the country. The people took an active part in the construction of new industrial enterprises.

The Academy alone could not cope with the problem of training specialists. In 1930 the Moscow Mining Academy was transformed into six independent institutes. Among the new colleges which grew out of the Academy's departments were the Moscow Mining Institute and the Moscow Institute of Geological Prospecting. Later, the scientific research Institute of Mining appeared near Moscow.

#### **1. Укажите, какие предложения соответствуют содержанию текста.**

**Подтвердите свои ответы фактами из текста.**

1. There were four departments in the Academy.
2. The Academy introduced a new course in coal mining mechanization.
3. In 1925 the Academy had only several well-equipped laboratories, demonstration rooms and a library which had many volumes of books.
4. The Academy established close contacts with the coal industry.
5. In 1930 the Academy was transformed into six independent institutes.
6. The Moscow Mining Institute and the Moscow Institute of Geological Prospecting were among the new colleges which grew out of the Academy's departments.

#### **2. Ответьте на следующие вопросы:**

1. What was the main task of the Academy?
2. What new course did the Academy introduce?
3. Were there three or four departments at the Academy?
4. What industries did the Academy establish contacts with?
5. Who wrote the first textbook on machinery for mining bedded deposits?
6. Why was the Academy transformed into six independent institutes?
7. Why was the Academy transformed?

#### **3. Переведите следующие сочетания слов.**

- а) обогатительная фабрика
- б) подготовка горных инженеров
- в) разведка нефти
- г) обработка цветных металлов

- д) техническое образование
- е) новый (учебный) курс по
- ж) принимать активное участие
- з) проводить исследования
- и) направлять научную деятельность
- к) горное оборудование
- л) пластовые месторождения

## №2

**Запомните слова и выражения, необходимые для понимания текста:**

**change** - *v* изменяться, менять(ся); *syn.* **transform, alter**; *n* изменение, перемена; превращение

**determine** - *v* определить, устанавливать

**engineering** - *n* техника; технология; машиностроение; *syn.* **technics, technology, technique; machinery**

**composition** - *n* структура, состав

**connect** - *v* соединяться; *syn.* **combine, link**

**enterprise** - *n* предприятие; предприимчивость

**deal (dealt) v (with)** - иметь дело с; рассматривать

**environment** - *n* окружающая обстановка, среда

**demand** - *n* спрос

**field** - *n* область, сфера деятельности; поле, участок, месторождение; бассейн; *syn.* **basin, branch**

**design** - *n* проект; план, чертеж; конструкция; *v* проектировать, планировать; конструировать

**graduate** - *v* окончить (высшее учебное заведение), *амер.* окончить любое учебное заведение; *n* лицо, окончившее высшее учебное заведение; **undergraduate (student)** - студент последнего курса; **postgraduate (student)** - аспирант; **graduation paper** - дипломная работа

**hardware** - *n* аппаратура, (аппаратное) оборудование, аппаратные средства; техническое обеспечение

**hydraulic** - *a* гидравлический, гидротехнический

**introduction** - *n* введение, вступление

**management** - *n* управление, заведование; *syn.* **administration; direction**

**offer** - *v* предлагать (*помощь, работу*); предоставлять; *n* предложение

**property** - *n* свойство

**protection** - *n* защита, охрана

**range** - *n* область, сфера; предел; диапазон; радиус действия; ряд; серия

**recreation** - *n* отдых, восстановление сил; развлечение

**reveal** - *v* показывать, обнаруживать

**rock** - *n* горная порода

**shape** - *n* форма

**software** - *n* программное обеспечение; программные средства

**skill** - *n* мастерство; умение; **skilled** - *a* квалифицированный; опытный; умелый

**survey** - *n* съемка, маркшейдерская съемка; *v* производить маркшейдерскую или топографическую съемку, производить изыскания; *n* **surveying** съемка, маркшейдерские работы

**value** - *n* ценность, стоимость; величина; *v* ценить, оценивать; **valuable** *a* ценный

**workshop** - *n* мастерская, цех; семинар

**to be of importance** - иметь значение

**to give an opportunity of** - дать возможность

**to meet the requirements** - удовлетворять требованиям (потребности)

**Прочитайте и переведите текст, выполните упражнения на проверку понимания прочитанного:**

## **TEXT 2: Mining and Geological Higher Education in Russia**

In Russia young people get mining education at special institutes which train geologists and mining engineers for coal and ore mining. The total number of students of an institute includes full-time students, part-time students and postgraduate students.

Russian higher educational establishments offer different specializations for the students. Thus, at the geological institutes, the students specialize in geology, the science which deals with different problems connected with the Earth, its history, the study of rocks, their physical and chemical properties. One of the main tasks of geology is to prospect, discover and study the deposits of useful minerals.

Geology is both a theoretical and an applied science. Mining geology is of great importance to the mining engineer. As a rule, mining geology includes economic geology.

The outstanding Russian geologist V.A. Obruchev says that geology is the science of the Earth which reveals to us how the Earth took shape, its composition and its changes. Geology helps prospect for ores, coal, oil, salt and other useful minerals.

Higher mining schools (universities, academies, institutes and colleges) develop a wide range of courses and programmes that meet the requirements of the society. They offer courses in mining technology, machinery and transport, hydraulic engineering, electrical engineering, industrial electronics, automation, surveying, geodesy, information technology, etc.

The main trend in the development of higher mining education is the introduction of courses in environmental protection, management (environmental human resources), economics and management of mining enterprises, marketing studies, computer-aided design (CAD) and others.

Computer science is also of great importance. The course aims at providing students with understanding how software and hardware technology helps solving problems.

Laboratory work is an important part in training specialists. Experiments in laboratories and workshops will help students to develop their practical skills. They have a short period of field work to gain working experience.

The students go through practical training at mines, plants and other industrial enterprises.. They become familiar with all stages of production and every job from worker to engineer. Here they get practical knowledge and experience necessary for their diploma (graduation) papers.

A lot of students belong to students' scientific groups. They take part in the research projects which their departments usually conduct. Postgraduates carry out research in different fields of science and engineering.

Sport centres give the students opportunities to play different sports such as tennis, football, basketball, volleyball, swimming, ' skiing, water polo, boxing, wrestling and others.

Students graduate from mining and geological higher schools as mining engineers, mining mechanical engineers, ecologists, mining electrical engineers, geologists, economists and managers for mining industry.

### ***1. Переведите следующие сочетания слов.***

- а) широкий круг проблем
  - б) денные месторождения полезных ископаемых
  - в) горный инженер-механик
  - г) вести научно-исследовательскую работу
  - д) принимать форму
  - е) техническое и программное обеспечение
  - ж) студенты (последнего курса)
  - з) дипломная работа
  - и) физические и химические свойства
  - к) месторождение полезных ископаемых
1. оканчивать институт
  2. поступать в университет
  3. получать образование



4. готовить геологов и горных инженеров
5. высшие горные учебные заведения
6. приобретать опыт
7. студенческие научные общества
8. заниматься различными видами спорта

### №3

**Запомните слова и выражения, необходимые для понимания текста:**

**accurate** - *a* точный, правильный; **accuracy** - *n* точность

**archive** - *n* архив

**attend** - *v* посещать (*лекции, практические занятия, собрания*)

**comprehensive** - *a* всесторонний, исчерпывающий

**concern** - *v* касаться, относиться; иметь отношение к чему-л.; *n* дело, отношение; важность; **concerning prep** относительно, касательно

**consider** - *v* рассматривать; считать; **considerable** - значительный, важный; **consideration** - *n* рассмотрение; обсуждение

**draw (drew, drawn)** - *v* зд, чертить, рисовать; **draw the conclusion** делать вывод; *syn* **come to the conclusion**

**employ** - *v* применять, использовать; предоставлять (*работу*); *syn* **use, utilize, apply;**

**employment** - *n* служба; занятие; применение, использование

**familiarize** - *v* знакомить; осваивать

**fundamental** - *n pl* основы (*наук*)

**levelling** - *n* нивелирование, сглаживание (*различий*); выравнивание

**number** - *n* число, количество, большое количество; (*порядковый*) номер, ряд

**observe** - *v* наблюдать, следить (*за чём-л.*), соблюдать (*правило, обычаи*)

**obtain** - *v* получать; достигать; добывать; *syn* **get, receive**

**present** - *v* преподносить, дарить; подавать, представлять; **presentation** - *n* изложение; предъявление

**proximity** - *n* близость, соседство; **in proximity to** поблизости, вблизи от (*чего-л.*)

**require** - *v* требовать; *syn* **call for; demand; meet the requirements** удовлетворять требованиям

**traversing** - *n* горизонтальная съемка

**to keep in close touch with** - поддерживать связь с

**to touch upon (on)** затрагивать, касаться вкратце (*вопроса*)

**Прочитайте и переведите текст, выполните упражнения на проверку понимания прочитанного:**

### TEXT 3: Mining Education in Great Britain

In Great Britain the students get mining education at special colleges and at mining departments of universities.

For example, the Mining Department at the University of Nottingham ranks as one of the foremost teaching and research mining schools in Great Britain. The students come to the University from all parts of the country and from abroad. The close proximity of Nottingham to mines extracting coal and different metals makes it possible for the University to keep in close touch with new achievements in mining.

The aim of training at the University is to give the student an understanding of applied science based on lectures, tutorial system, laboratory work and design classes. The laboratory work trains the student in accurate recording of observations, drawing of logical conclusions and presentation of scientific reports. Besides, it gives the student an understanding of experimental methods and familiarizes him (or her) with the characteristics of engineering materials, equipment and machines.

At Nottingham there are two types of laboratories, general and Specialized. General laboratories deal with the fundamentals of engineering science and specialized ones study the more specialized problems in different branches of engineering.

During the final two years of his course the student gets a comprehensive training in surveying. Practical work both in the field and in drawing classes forms an important part of this course. Besides, the students have practical work in survey camps during two weeks. The equipment available for carrying out traversing, levelling, tacheometric and astronomical surveying is of the latest design.

The practical and laboratory work throughout the three or four years of study forms a very important part of the course, so the students obtain the required standard in their laboratory course work before they graduate.

British educational system is fee-paying. The annual fee includes registration, tuition, examination, graduation and, in the case of full-time students, membership of the Union of Students.

Students from all over the world (nearly 100 countries) study at the University of Nottingham. For many years the University has had a thriving community of international students.

The University pays much attention to learning foreign languages. For individual study there is a 16-place self-access tape library with a tape archive of 3,000 tapes in 30 languages. There are also 16 video work stations where the students play back video tapes or watch TV broadcasts in a variety of languages.

**1. Определите, какие предложения соответствуют содержанию текста.**

**Подтвердите свои ответы фактами из текста.**

1. In Great Britain the students can get mining education only at special colleges.
2. The training at universities is based on tutorial system.
3. The laboratory work familiarizes the student with modern equipment.
4. There are three types of laboratories at the University of Nottingham.
5. When the students study surveying, they have practical work both in the field and in drawing classes.
6. The students from abroad don't study at Nottingham.

**2. Ответьте на следующие вопросы:**

1. Where can one get mining education in Great Britain?
2. Is the Mining Department at the University of Nottingham one of the foremost research mining schools in Great Britain?
3. What makes it possible for the University to keep in close touch with the achievements in mining?
4. What are the students supposed to do in the laboratories?
5. Will the students have practical work in survey camps or in the laboratories?
6. What do the students use surveying equipment for?
7. What can you say about studying foreign languages at the University?

**№4**

**Запомните слова и выражения, необходимые для понимания текста:**

**advance** - *n* прогресс, успех; продвижение вперед; *v* делать успехи, развиваться, продвигаться вперед; **advanced courses** курсы по расширенной программе

**authority** - *n* администрация; начальство

**differ** - *v* (from) отличаться (от); **difference** *n* различие; разница; **different** *a* различный; *syn* **various**

**excavate** - *v* добывать (*уголь*); вырабатывать полезное ископаемое открытым способом; вынимать (*грунт*); **excavation** - *n* открытая разработка карьером; разрез, карьер; **surface excavation** открытая разработка; *syn* **open-cast (opencast)**

**experience** - *n* жизненный опыт; опыт работы; стаж

**found** - *v* основывать; *syn* **establish, set up; foundation** - *n* основание; учреждение; основа; **lay the foundation** положить начало чему-л., заложить основу чего-л.

**manage** - *v* управлять, заведовать, справляться, уметь обращаться; **management** - *n* управление, заведование; правление, дирекция; **management studies** - наука об управлении  
**mean (meant)** - *v* значить, иметь значение, подразумевать; намереваться, иметь в виду;  
**means** - *n, pl* средства, **meaning** - *n* значение, **by means of** посредством (чего-л)  
**metalliferous** – *a* содержащий металл, рудоносный  
**preliminary** - *a* предварительный; **preliminary course** подготовительные курсы  
**realize** - *v* представлять, себе; понимать (*во всех деталях*); *syn* understand  
**recognize** - *v* признавать; узнавать  
**work out** - *v* разрабатывать (*план*); решать задачу

*Прочитайте и переведите текст, выполните упражнения на проверку понимания прочитанного:*

#### **TEXT 4: Mining Education in Great Britain (continued)**

At present in Great Britain there are a number of universities and colleges which give instruction in mechanical engineering, mining, metallurgy, etc. These institutions provide full-time and part-time education. It should be noted that technical colleges confer diplomas' on college graduates.

A university graduate leaves with the degree of Bachelor of Arts or Bachelor of Science, which is an academic qualification awarded by universities.

For example, the University in Cardiff has become one of the largest in Wales. It is one of the four colleges which together with the Welsh National School of Medicine form the University of Wales. There is the Mining Engineering Department in the University of Wales. The Department deals with the whole range of extractive industries such as coal and metalliferous mining, quarrying and oil technology.

After graduating from the college a student can be recommended for entry to the university by a college authority and he can apply for admission to the university.

At the Mining Department students may take several courses such as geology, mining engineering, mine surveying, quarrying, management studies and others. It has become a tradition that the courses are based on an intensive tutorial system. It means that students are allotted to members of the teaching staff for individual tuition separately in mining, in quarrying and in mine surveying. The system is founded on that of the older universities of Great Britain.

At the Department of Mining Engineering of the Newcastle University mining has now become a technically advanced profession. The Department of Mining Engineering trains industrially experienced engineers through various advanced courses in rock mechanics and surface excavation. For many years the Mining Engineering Department at Newcastle has recognized the need for highly-qualified engineers and realized that the courses in rock mechanics and surface excavation are of great importance for mining engineers.

At the University a student studies for three or four years. The organization of the academic year is based on a three-term system which usually runs from about the beginning of October to the middle of December, from the middle of January to the end of March and from the middle of April to the end of June or the beginning of July.

Students course is designed on a modular basis. Modules are self-contained 'units' of study, which are taught and assessed independently of each other. When a student passes a module, he (she) gains a credit. All modules carry a number of credits. At the end of the term, the number of credits a student gets, determines the award he (she) receives. Each module is continuously assessed by coursework and/or end-of-term examinations.

Admission to the British universities is by examination and selection. The minimum age for admission to the four-year course is normally 18 years. Departments usually interview all the candidates. The aim of the interview is to select better candidates.

Just over half of all university students live in colleges, halls of residence, or other accommodation provided by their university, another third lives in lodgings or privately rented accommodation; and the rest live at home.

**1. Определите, какие предложения соответствуют содержанию текста. Подтвердите свои ответы фактами из текста.**

1. At present there are about a hundred technical institutions in Great Britain.
2. It should be noted that British colleges confer degrees.
3. As a rule a college authority recommends the graduates for entry to the university.
4. At the Mining Engineering Department of the University of Wales the students study only metalliferous mining.
5. At the Mining Engineering Department the courses are based on an intensive tutorial system.
6. The Mining Engineering Department at the Newcastle University has recognized the importance of teaching rock mechanics and surface excavation (open-cast mining).

**2. Ответьте на следующие вопросы:**

1. Are there many technical institutions in Great Britain?
2. What is the difference between colleges and universities?
3. Is the Mining Engineering Department the only one in the University of Wales?
4. Does the Mining Engineering Department deal only with metalliferous mining?
5. Can a student enter the university after he has graduated from the college?
6. What courses are of special importance for mining engineers?
7. What do you know about the organization of the academic year at British universities?
8. When do the students take their examinations?

**3. Переведите следующие сочетания слов.**

- а) курсы по расширенной программе
  - б) рудоносные отложения
  - в) средства производства
  - г) горный факультет
  - д) открытые горные работы
  - е) опытный инженер
  - ж) администрация колледжа
  - з) поощрять студентов
  - и) отвечать требованиям университета
  - к) наука об управлении
1. зависеть от условий
  2. значить, означать
  3. признать необходимость (чего-л.)
  4. ежегодная производительность (шахты)
  5. начальник шахты
  6. добывающая промышленность
  7. представлять особую важность
  8. механика горных пород
  9. единственный карьер
  10. основывать факультет (школу, систему и т.д.)

#### №5

**Запомните слова и выражения, необходимые для понимания текста:**

**abyssal** - а абиссальный, глубинный; **hypabissal** - а гипабиссальный

**adjacent** - а смежный, примыкающий

**ash** - п зола

**belt** - п пояс; лента; ремень

**body** - п тело, вещество; **solid (liquid, gaseous) bodies** твердые (жидкие, газообразные) вещества; породная масса; массив; месторождение; пласты

**common** - а обычный; общий; *syn* **general**; *ant* **uncommon**

**cool** - в охлаждать(ся); остывать; прохладный; *ant* **heat** нагревать(ся)

**dimension** - *n* измерение; *pl* размеры; величина; *syn* **measurement, size**

**dust** - *n* пыль

**dyke** – *n* дайка

**extrusion** - *n* вытеснение; выталкивание; *ant* **intrusion** вторжение; *геол.* интрузия (*внедрение в породу изверженной массы*)

**fine** - *a* тонкий, мелкий; мелкозернистый; высококачественный; тонкий; прекрасный, ясный (*о погоде*); изящный; **fine-graded (fine-grained)** мелкозернистый, тонкозернистый; **finer** - *n pl* мелочь; мелкий уголь

**flow** - *v* течь; литься; *n* течение; поток; **flow of lava** поток лавы

**fragmentary** - *a* обломочный, пластический

**glass** - *n* стекло; **glassy** - *a* гладкий, зеркальный; стеклянный

**gold** - *n* золото

**inclined** - *a* наклонный

**mica** - *n* слюда

**permit** - *v* позволять, разрешать; *syn* **allow, let; make possible**

**probably** - *adv* вероятно; *syn* **perhaps, maybe**

**shallow** - *a* мелкий; поверхностный; *ant* **deep** глубокий

**sill** - *n* саль, пластовая интрузия

**stock** - *n* шток, небольшой батолит

**vein** - *n* жила, прожилок, пропласток

**Прочитайте и переведите текст, выполните упражнения на проверку понимания прочитанного:**

#### **TEXT 5: Igneous Rocks**

Igneous rocks have crystallized from solidified magma.

Igneous rocks can be classified in a number of ways and one of them is based on mode of occurrence. They occur either as intrusive (below the surface) bodies or as extrusive masses solidified at the Earth's surface. The terms "intrusive" and "extrusive" refer to the place where rocks solidified.

The grain size of igneous rocks depends on their occurrence. The intrusive rocks generally cool more slowly than the extrusive rocks and crystallize to a larger grain size. The coarser-grained intrusive rocks with grain size of more than 0.5 mm called plutonic or abyssal are referred to as intrusive igneous rocks because they are intruded into older pre-existing rocks. Extrusive or volcanic rocks have even finer grains, less than 0.05 mm and are glassy.

Exposed igneous rocks are most numerous in mountain zones for two reasons. First, the mountain belts have been zones of major deformation. Second, uplifts in mountain belts have permitted plutonic masses to be formed.

The largest bodies of igneous rocks are called batholiths. Batholiths cooled very slowly. This slow cooling permitted large mineral grains to form. It is not surprising that batholiths are composed mainly of granitic rocks with large crystals called plutons. As is known, granites and diorites belong to the group of intrusive or plutonic rocks formed by solidification of igneous mass under the Earth's crust. Granites sometimes form smaller masses called stocks, when the occurrence has an irregular shape but smaller dimensions than the batholiths.

Laccoliths and sills, which are very similar, are intruded between sedimentary rocks. Sills are thin and they may be horizontal, inclined or vertical. Laccoliths are thicker bodies and in some cases they form mountains.

Dykes are also intrusive bodies. They range in thickness from a few inches to several thousand feet. Dykes are generally much longer than they are wide. Most dykes occupy cracks and have straight parallel walls. These bodies cool much more rapidly and are commonly fine-grained. For example, granite may occur in dykes that cut older rocks.

Pegmatites (quartz, orthoclase and mica) also belong to the group of plutonic or intrusive rocks. They occur in numerous veins which usually cut through other plutonites, most often granite, or adjacent rocks.

Extrusive igneous rocks have been formed from lava flows which come from fissures to the surface and form fields of volcanic rocks such as rhyolite, andesite, basalt, as well as volcanic ashes and dust, tuff, etc. As a rule, these rocks of volcanic origin cool rapidly and are fine-grained. It is interesting to note that basalt is the most abundant of all lavatypes. It is the principal rock type of the ocean floor.

Igneous rocks are rich in minerals that are important economically or have great scientific value. Igneous rocks and their veins are rich in iron, gold, zinc, nickel and other ferrous metals.

**1). Укажите, какие предложения соответствуют содержанию текста. Подтвердите свои ответы фактами из текста.**

1. Igneous rocks have been formed by sedimentation.
2. Intrusive rocks have been formed by the cooling of rocks of the Earth's crust.
3. Extrusive rocks have been formed the same way.
4. The grain size of igneous rocks depends on mode of occurrence.
5. Exposed igneous rocks are numerous in mountain zones.
6. Granites and diorites belong to the group of extrusive rocks.
7. As a rule, granite may occur in dykes.
8. Pegmatites do not belong to the group of plutonic or intrusive rocks.

**2). Ответьте на вопросы:**

1. Have igneous rocks crystallized from magma or have they been formed by sedimentation?
2. Which types of igneous rocks do you know?
3. What does the grain size of igneous rocks depend on?
4. Can you give an example of intrusive or plutonic rocks?
5. Are diorites intrusive or extrusive formations?
6. What do you know about batholiths?
7. Do pegmatites belong to the group of plutonic or volcanic rocks?
8. How do pegmatites occur?
9. What minerals are igneous rocks rich in?

**3. а) Найдите в правой колонке русские эквиваленты следующих слов в сочетании слов:**

- |                               |                                   |
|-------------------------------|-----------------------------------|
| 1. adjacent layers            | а) способ залегания               |
| 2. abyssal rocks              | б) крупнозернистый                |
| 3. dimensions of crystals     | в) зоны крупных нарушений         |
| 4. valuable minerals          | г) абиссальные (глубинные) породы |
| 5. shape and size of grains   | д) смежные пласты (слои)          |
| 6. mode of occurrence         | е) размеры кристаллов             |
| 7. coarse-grained             | ж) взбросы                        |
| 8. uplifts                    | з) форма и размер зерен           |
| 9. zones of major deformation | и) ценные минералы                |

**б) Найдите в правой колонке английские эквиваленты следующих сочетаний слов:**

- |                            |                            |
|----------------------------|----------------------------|
| 1. затвердевшие массы      | а) irregular shape         |
| 2. обломочные породы       | б) at a certain depth      |
| 3. медленно остывать       | в) economically important  |
| 4. мелкозернистый          | г) solidified masses       |
| 5. многочисленные трещины  | д) scientific value        |
| 6. неправильная форма      | е) to cool slowly          |
| 7. на определенной глубине | ж) existing types of rocks |
| 8. экономически важный     | з) fine-grained            |
| 9. научная ценность        | и) fragmentary rocks       |

10. существующие типы пород                      к) numerous cracks or fissures

**№6**

**Запомните слова и выражения, необходимые для понимания текста:**

**band** - *n* слой; полоса; прослойка (*породы*); *syn* **layer**

**cleave** - *v* расщепляться; трескаться, отделяться по кливажу; **cleavage** *n* кливаж

**constituent** - *n* составная часть, компонент

**define** - *v* определять, давать определение

**distribute** - *v* (**among**) распределять (между); раздавать;

**disturb** - *v* нарушать; смещать

**excess** - *n* избыток, излишек; *ant* **deficiency**

**flaky** - *a* слоистый; похожий на хлопья

**fluid** - *n* жидкость; жидкая или газообразная среда

**foliate** - *v* расщепляться на тонкие слои; **foliated** - *a* листоватый, тонкослоистый; *syn* **flaky**

**marble** - *n* мрамор

**mention** - *v* упоминать, ссылаться; *n* упоминание

**plate** - *n* пластина; полоса (*металла*)

**pressure** - *n* давление; **rock pressure (underground pressure)** горное давление, давление горных пород

**relate** - *v* относиться; иметь отношение; **related** *a* родственный; **relation** - *n* отношение;

**relationship** - *n* родство; свойство; **relative** - *a* относительный; соответственный

**run (ran, run)** - *v* бегать, двигаться; течь; работать (о *машине*); тянуться, простираться; управлять (*машинной*); вести (*дело, предприятие*)

**schistose** - *a* сланцеватый; слоистый

**sheet** - *n* полоса

**slate** - *n* сланец; *syn* **shale**

**split (split)** - *v* раскалываться, расщепляться, трескаться; *syn* **cleave**

**trace** - *n* след; **tracing** - *n* прослеживание

**at least** по крайней мере

**to give an opportunity (of)** давать возможность (*кому-л., чему-л.*)

**Прочитайте и переведите текст, выполните упражнения на проверку понимания прочитанного:**

**ТЕКСТ 6: Metamorphic Rocks**

The problem discussed concerns metamorphic rocks which compose the third large family of rocks. "Metamorphic" means "changed from". It shows that the original rock has been changed from its primary form to a new one. Being subjected to pressure, heat and chemically active fluids beneath the Earth's surface, various rocks in the Earth's crust undergo changes in texture, in mineral composition and structure and are transformed into metamorphic rocks. The process described is called metamorphism.

As is known, metamorphic rocks have been developed from earlier igneous and sedimentary rocks by the action of heat and pressure.

Gneisses, mica schists, phyllites, marbles, slate, quartz, etc. belong to the same group of rocks. Having the same mineral composition as granite, gneisses consist chiefly of quartz, orthoclase and mica. However unlike granite, they have a schistose structure. It means that their constituents are distributed in bands or layers and run parallel to each other in one direction. If disturbed the rock cleaves easily into separate plates.

The role of water in metamorphism is determined by at least four variable geologically related parameters: rock pressure, temperature, water pressure, and the amount of water present.

During a normal progressive metamorphism rock pressure and temperature are interdependent, and the amount of water and the pressure of water are related to the sediments and to the degree of metamorphism in such a way that, generally speaking, the low-grade metamorphic rocks are

characterized by the excess of water. The medium-grade rocks defined by some deficiency of water and the high-grade metamorphic rocks are characterized by the absence of water.

Many of the metamorphic rocks mentioned above consist of flaky materials such as mica and chlorite. These minerals cause the rock to split into thin sheets, and rocks become foliated.

Slate, phyllite, schist and gneiss belong to the group of foliated metamorphic rocks. Marble and quartzite are non-foliated metamorphic rocks.

The structure of metamorphic rocks is of importance because it shows the nature of pre-existing rocks and the mechanism of metamorphic deformation. Every trace of original structure is of great importance to geologists. It gives an opportunity of analysing the causes of its metamorphism.

Being often called crystalline schists, metamorphic rocks such as gneisses and mica have a schistose structure. Metamorphic rocks represent the oldest portion of the Earth's crust. They are mostly found in the regions of mountain belts where great dislocations on the Earth once took place.

**1). Укажите, какие предложения соответствуют содержанию текста.**

**Подтвердите свои ответы фактами из текста.**

1. Generally speaking, metamorphic rocks have been developed from ores.
2. Marble, slate and phyllite belong to the group of metamorphic rocks.
3. As is known, unlike granite metamorphic rocks have a schistose structure.
4. It is quite obvious that the role of water in metamorphism is great.
5. As a rule, low-grade metamorphic rocks are characterized by the absence of water.
6. Flaky materials cause the rock to split into thin sheets.
7. It should be noted that marble and quartzite are foliated metamorphic rocks.
8. The structure of metamorphic rocks shows the nature of older preexisting rocks and the mechanism of metamorphic deformation as well.
9. All metamorphic rocks are non-foliated.

**2). Ответьте на вопросы:**

1. Do you know how metamorphic rocks have been formed?
2. Which rocks belong to the group of metamorphic?
3. Does gneiss have the same structure as granite?
4. Is the role of water great in metamorphism?
5. What rocks do we call foliated? What can you say about non-foliated metamorphic rocks?
6. How can geologists trace the original structure of metamorphic rocks?
7. Why are metamorphic rocks often called crystalline schists?

**3. а) Найдите в правой колонке русские эквиваленты следующих слов и сочетаний слов:**

1. as a result of the chemical and physical changes
  2. constituents of rocks
  3. to be subjected to constant development
  4. to undergo changes
  5. excess of water
  6. low-grade ores
  7. coal band
  8. to cleave into separate layers
  9. traces of original structure
  10. generally speaking
- а) полоса (или прослойка) угля  
б) составляющие пород  
в) расщепляться на отдельные слои  
г) вообще говоря



- д) в результате химических и физических изменений
- е) избыток воды
- ж) изменяться
- з) находиться в постоянном развитии
- и) низкосортные руды
- к) следы первоначальной структуры

б) Найдите в правой колонке английские эквиваленты следующих слов и сочетаний слов:

1. иметь значение
  2. упомянутые выше
  3. сланцеватая структура
  4. в отличие от гранита
  5. недостаток воды
  6. существовавшие ранее породы
  7. слоистые породы
  8. мрамор и сланец
  9. гнейс
  10. давать возможность
  11. определять структуру
- а) unlike granite
  - б) to be of importance
  - в) pre-existing rocks
  - г) mentioned above
  - д) schistose structure
  - е) to give an opportunity (of doing smth)
  - ж) to define (determine) rock texture
  - з) deficiency of water
  - и) flaky rocks
  - к) marble and slate
  - л) gneiss

#### №7

**Запомните слова и выражения, необходимые для понимания текста:**

**aerial** - *a* воздушный; надземный

**certain** - *a* определенный; некоторый; **certainly** *adv* конечно

**cost** - (*cost*) *v* стоить; *n* цена; стоимость

**crop** - *v* (*out*) обнажать(ся), выходить на поверхность (*о пласте, породе*); *syn* **expose**; засеять, собирать урожай

**dredging** - *n* выемка грунта; драгирование

**drill** - *v* бурить, сверлить; *n* бурение, сверление; бурильный молоток; **drilling** - *n* бурение, сверление; **core-drilling** колонковое (керновое) бурение

**drive (drore, driven)** - *v* проходить (*горизонтальную выработку*); приводить в движение; управлять (*машиной*); *n* горизонтальная выработка; привод; передача

**evidence** - *n* основание; признак(и); свидетельства

**expect** - *v* ожидать; рассчитывать; думать; предлагать

**explore** - *v* разведывать месторождение полезного ископаемого с попутной добычей;

**exploratory** - *a* разведочный; **exploration** - *n* детальная разведка; разведочные горные работы по месторождению

**galena** - *n* галенит, свинцовый блеск

**indicate** - *v* указывать, показывать; служить признаком; означать

**lead** - *n* свинец

**look for** - *v* искать

**open up** - *v* вскрывать (*месторождение*); нарезать (*новую лаву, забой*); **opening** - *n* горная выработка; подготовительная выработка; вскрытие месторождения  
**panning** - *n* промывка (*золотоносного песка в лотке*)  
**processing** - *n* обработка; - **industry** обрабатывающая промышленность  
**prove** - *v* разведывать (*характер месторождения или залегания*); доказывать; испытывать, пробовать; **proved** - *a* разведанный, достоверный; **proving** - *n* опробование, предварительная разведка  
**search** - *v* исследовать; (for) искать (*месторождение*); *n* поиск; *syn* **prospecting**  
**sign** - *n* знак, символ; признак, примета  
**store** - *v* хранить, накапливать (*о запасах*)  
**work** - *v* работать; вынимать, извлекать (*уголь, руду*); вырабатывать; **workable** - *a* подходящий для работы, пригодный для разработки, рабочий (*о пласте*); рентабельный;  
**working** - *n* разработка, горная выработка  
**country rock** коренная (основная) порода  
**distinctive properties** отличительные свойства  
**malleable metal** ковкий металл

*Прочитайте и переведите текст, выполните упражнения на проверку понимания прочитанного:*

### TEXT 7: Prospecting

Mining activities include prospecting and exploration for a mineral deposit through finding, proving, developing, extracting and processing the ore. That is why it is possible to divide the mining activity into three major phases: 1) before mining which involves prospecting and exploration required to locate, characterize and prove a potential ore body; 2) mining which refers to actual coal or ore extraction. Extraction processes include underground or surface mining and dredging; 3) after mining which involves processing and preparing the raw ore for the end product.

As has already been said, before a mineral deposit can be worked, that is, before it can be extracted from the Earth for use by man, it must first be found. The search for economically useful mineral deposits is called prospecting. To establish the quality and quantity of a mineral deposit, the type of country rock, etc. means to prove it and this process is called proving. Prospecting and proving are only two different stages of mining geological exploration, the latter includes drilling and driving of openings.

Last century prospectors looked for visible evidence of mineralization on the surface of the Earth. To recognize valuable minerals it was necessary to know their various distinctive physical properties. For example, gold occurs in nature as a heavy malleable yellow metal. -Galena, the most important mineral containing lead, is dark grey, heavy and lustrous. The first ores of iron to be mined were deposits of magnetite, a black heavy mineral capable of attracting a piece of iron.

As the deposits of mineral that cropped out at the surface were mined, the search for additional supplies of minerals took place. The science of geology was used to explain the occurrence of ore deposits.

The aim of geological prospecting is to provide information on a preliminary estimation of the deposit and the costs of the geological investigations to be made. It also indicates whether it is available to continue the exploration or not.

Prospecting work includes three stages: 1) finding signs of the mineral; 2) finding the deposit; 3) exploring the deposit.

General indications of the possibility of exposing this or that mineral in a locality can be obtained by studying its general topographical relief, the type of ground and its general natural conditions. Thus, in mountainous regions where fissures were formed during the process of mountain formation, ore minerals could be expected in the fissure fillings. In hilly regions, sedimentary deposits would be expected.

Certain deposits are found only in a particular type of ground. Coal seams, for example, are found in sedimentary formations mainly consisting of sandstones and shales. Veins, on the other hand,

are found in crystalline (igneous) rocks, and the type of country rock usually determines the type of minerals.

At present, prospecting methods to be used are as follows:

1. Surface geological and mineralogical prospecting such as panning.
2. Geophysical, geochemical, geobotanical prospecting.
3. Aerial photography with geological interpretation of the data to be obtained is highly

effective from aircraft or helicopter. Besides, successful development of space research has made it possible to explore the Earth's resources from space by satellites.

In modern prospecting the methods mentioned above are used together with the study of geological maps.

**1. Укажите, какие предложения соответствуют содержанию текста.**

**Подтвердите свои ответы фактами из текста.**

1. The search for economically useful mineral deposits is called proving.
2. Last century prospectors looked for visible evidence of mineral deposits.
3. The first ores of iron to be mined were deposits of galena.
4. The science of geology can explain the mode of occurrence of ore deposits.
5. As a rule prospecting includes four stages.
6. The study of general topographical relief and the type of ground makes it possible to expose this or that deposit.
7. Geologists know that certain deposits are only found in a particular type of ground.
8. As is known, veins are found in metamorphic rocks.

**2. Ответьте на следующие вопросы:**

1. What is prospecting?
2. What is proving?
3. How did prospectors find mineral deposits in the 19th century?
4. Does gold occur in nature as a heavy malleable yellow metal or as a heavy dark-grey one?
5. What metal is capable of attracting a piece of iron?
6. What does prospecting work provide?
7. What are the three main stages of prospecting?
8. Is it enough to know only the topographical relief of a locality for exposing this or that mineral?
9. What methods of prospecting do you know?
10. What are the most effective aerial methods of prospecting now?

**3. а) Найдите в правой колонке русские эквиваленты следующих слов и сочетаний**

**слов:**

- |  |  |
|--|--|
| 1. country rock                                | а) залегание рудных месторождений              |
| 2. panning                                     | б) блестящий металл                            |
| 3. the search for commercially useful deposits | в) коренная (основная) порода                  |
| 4. geological exploration                      | г) дополнительные запасы минералов             |
| 5. to look for evidence of mineralization      | д) промывка (золотоносного песка в лотке)      |
| 6. distinctive properties                      | е) геологическая разведка (с попутной добычей) |
| 7. lustrous metal                              | ж) искать доказательства наличия месторождения |
| 8. capable of attracting a piece of iron       | з) отличительные свойства                      |
| 9. additional supplies of minerals             | и) поиски экономически полезных месторождений  |
| 10. the occurrence of ore deposits             | к) способный притягивать кусок металла         |

**б) Найдите в правой колонке английские эквиваленты следующих слов и сочетаний**

**слов:**

- |  |  |
|--|--|
| 1. стоимость геологических исследований              | а) the data obtained                     |
| 2. выходить на поверхность (обнажаться)              | б) galena, sandstones and shales         |
| 3. произвести предварительную оценку (месторождения) | в) the cost of geological investigations |
| 4. визуальные наблюдения с воздуха                   | г) to crop out                           |
| 5. полученные данные                                 | д) certain ore deposits                  |
| 6. галенит, песчаники и сланцы (of a deposit)        | е) to make a preliminary estimation      |
| 7. общие показания                                   | ж) visual aerial observations            |
| 8. находить признаки месторождения                   | з) to find the signs of a deposit        |
| 9. определенные рудные месторождения                 | и) general indications                   |

**№8**

**Запомните слова и выражения, необходимые для понимания текста:**

**adit** - *n* горизонтальная подземная выработка, штольня

**angle** - *n* угол

**approximate** - *a* приблизительный

**bit** - *n* режущий инструмент; буровая коронка, коронка для алмазного бурения; головка бура, сверло; **carbide bit** армированная коронка, армированный бур; **diamond bit** - алмазная буровая коронка

**borehole** - *n* скважина, буровая скважина

**crosscut** - *n* квершлаг

**dip** - *n* падение (*залези*); уклон, откос; *v* падать

**enable** - *v* давать возможность или право (*что-л. сделать*)

**exploit** - *v* разрабатывать (*месторождение*); эксплуатировать; **exploitation** - *n* разработка; эксплуатация

**measure** - *n* мера; мерка; критерий; степень; *pl* свита, пласты; *v* измерять

**overburden** - *n* покрывающие породы, перекрывающие породы; верхние отложения, наносы; вскрыша

**pit** - *n* шахта; карьер, разрез; шурф

**reliable** - *a* надежный; достоверный

**rig** - *n* буровой станок, буровая вышка; буровая каретка; буровое оборудование

**sample** - *n* образец; проба; *v* отбирать образцы; опробовать, испытывать

**section** - *n* участок, секция, отделение, отрезок, разрез, профиль, поперечное сечение; **geological** ~ геологический разрез (*пород*)

**sequence** - *n* последовательность; порядок следования; ряд

**sink (sank, sunk)** - *v* проходить (*шахтный ствол, вертикальную выработку*); углублять; погружать; опускать; **sinking** - *n* проходка (*вертикальных или наклонных выработок*); **shaft sinking** - проходка ствола

**slope** - *n* наклон; склон; бремсберг; уклон; *v* клониться, иметь наклон; **sloping** - *a* наклонный; **gently sloping** - с небольшим наклоном

**steep** - *a* крутой, крутопадающий, наклонный

**strike** - *n* *зд.* простирание; *v* простираться; **across the strike** - вкрест простирания; **along (on) the strike** по простиранию

**trench** - *n* траншея, канава; котлован; *v* копать, рыть, шурфовать

**to make use (of)** использовать, применять

**to take into consideration** принимать во внимание; *syn* **take into account**

**Прочитайте и переведите текст, выполните упражнения на проверку понимания прочитанного:**

### **TEXT 8: Exploration of Mineral Deposits**

Exploration is known to include a whole complex of investigations carried out for determining the industrial importance of a deposit. The main task is to determine the quality and quantity of mineral and the natural and economic conditions in which it occurs. The exploration of the deposit is divided into three stages, namely preliminary exploration, detailed exploration and exploitation exploration.

The aim of preliminary exploration is to establish the general size of a deposit and to obtain an approximate idea of its shape, dimensions and quality. At this stage the geological map of the deposit is corrected and a detailed survey of its surface is completed.

The information on the preliminary exploration is expected to give an all-round description of the deposit which will enable the cost of its detailed exploration to be estimated.

The following points should be taken into consideration: 1) the shape and area of the deposit; 2) its depth and angles of dip and strike; 3) its thickness; 4) the properties of the surrounding rock and overburden; 5) the degree of uniformity of distribution of the mineral within the deposit and the country rock, etc.

Preliminary explorations can make use of exploratory openings such as trenches, prospecting pits, adits, crosscuts and boreholes. They are planned according to a definite system, and some are driven to a great depth.

All the exploratory workings are plotted on the plan. These data allow the geologist to establish the vertical section of the deposit.

The quality of the mineral deposit is determined on the basis of analyses and tests of samples taken from exploratory workings.

The method of exploration to be chosen in any particular case depends on the thickness of overburden, the angle of dip, the surface relief, the ground water conditions and the shape of the mineral deposit.

The task of the detailed exploration is to obtain reliable information on the mineral reserves, their grades and distribution in the different sectors of the deposit. Detailed exploration data provide a much more exact estimate of the mineral reserves.

Mine or exploitation exploration is known to begin as soon as mining operations start. It provides data for detailed estimates of the ore reserves of individual sections. It facilitates the planning of current production and calculating the balance of reserves and ore mined.

The searching and discovering of new mineralized areas are based on geological survey and regional geophysical prospecting. The results of these investigations provide data on iron-bearing formations and new deposits for commercial extraction.

In detailed exploration both underground workings and borehole survey are used. Core drilling with diamond and carbide bits is widely used. Non-core drilling is also used in loose rocks in combination with borehole geophysical survey.

One of the main methods to explore coal deposits is also core-drilling. Modern drilling equipment makes it possible to accurately measure bed thickness and determine structure of beds, faults and folds. Recording control instruments are attached to drilling rigs which allow the geologists to get reliable samples good for nearly all parameters of coal quality to be determined.

***1. Укажите, какие предложения соответствуют содержанию текста. Подтвердите свои ответы фактами из текста.***

1. The purpose of preliminary exploration is to determine the mineral reserves and their distribution in the different sectors of the deposit.

2. The properties of the surrounding rock and overburden should be taken into consideration during the preliminary exploration.

3. The purpose of the detailed exploration is to find out the quantity (reserves) of the deposit.

4. Exploitation exploration facilitates the planning of current production.

5. Both core drilling and non-core drilling are widely used.

6. Recording control instruments allow geologists to get reliable ore samples.

**2. Ответьте на следующие вопросы:**

1. What stages does exploration include?
2. What is the main purpose of preliminary exploration?
3. What should be taken into consideration by geologists during preliminary exploration?
4. What exploratory openings do you know?
5. Do you know how the quality of the mineral deposit is determined?
6. What is the aim of a detailed exploration?
7. Is core drilling used in prospecting for loose rocks?
8. What is drilling equipment used for?

**3. а) Найдите в правой колонке русские эквиваленты следующих сочетаний слов:**

1. bedded deposits
  2. core drilling
  3. the angle of dip of the seam
  4. the thickness of overburden
  5. exploratory workings
  6. composition of minerals
  7. pits and crosscuts
  8. to exploit new oil deposits
  9. sampling
  10. geological section
- а) мощность наносов
  - б) разрабатывать новые месторождения нефти
  - в) шурфы и квершлагги
  - г) пластовые месторождения
  - д) опробование (отбор) образцов
  - е) угол падения пласта
  - ж) колонковое бурение
  - з) геологический разрез (пород)
  - и) состав минералов
  - к) разведочные выработки

**б) Найдите в правой колонке английские эквиваленты следующих сочетаний слов:**

1. буровые скважины
  2. по простиранию пласта
  3. равномерность распределения минерала в залежи
  4. водоносность пород
  5. карбидные и алмазные коронки
  6. детальная разведка
  7. использовать новые поисковые методы
  8. проникать в залежь
  9. коренная порода
  10. свойства окружающих пород
- а) ground water conditions
  - б) detailed exploration
  - в) boreholes
  - г) along the strike of the bed (seam)
  - д) carbide and diamond bits
  - е) the uniformity of mineral distribution in the deposit
  - ж) the properties of surrounding rocks
  - з) to make use of new prospecting methods
  - и) country rock
  - к) to penetrate into the deposit

### 3. Подготовка к практическим занятиям (запоминание иноязычных лексических единиц и грамматических конструкций)

*Грамматические конструкции представлены на стр. 6 – 40.*

*Запомните слова и выражения, необходимые для освоения тем курса:*

#### **Семья. Family**

родственник	relative, relation
родители	parents
мать (мама)	mother (mom, mum, mama, mamma, mummy, ma)
отец (папа)	father (dad, daddy, papa, pa)
жена	wife
муж	husband
супруг(а)	spouse
ребенок, дети	child, children
дочь	daughter
сын	son
сестра	sister
брат	brother
единственный ребенок	only child
близнец	twin
близнецы, двойняшки	twins
брат-близнец	twin brother
сестра-близнец	twin sister
однойцевые близнецы	identical twins
тройняшки	triplets
бабушка и дедушка	grandparents
бабушка	grandmother (grandma, granny, grandmamma)
дедушка	grandfather (grandpa, granddad, grandpapa, grandad)
внуки	grandchildren
внучка	granddaughter
внук	grandson
прабабушка	great-grandmother
прадедушка	great-grandfather
прабабушка и прадедушка	great-grandparents
правнуки	great-grandchildren
тётя	aunt
дядя	uncle
крестный (отец)	godfather
крестная (мать)	godmother
отчим, приемный отец	stepfather
мачеха, приемная мать	stepmother
сводный брат	stepbrother
сводная сестра	stepsister
брат по одному из родителей	half-brother
сестра по одному из родителей	half-sister
приемный, усыновленный сын	adopted son
приемная, удочеренная дочь	adopted daughter
приемный ребенок	adopted child
патронатная семья, приемная семья	foster family
приемный отец	foster father
приемная мать	foster mother
приемные родители	foster parents

приемный сын	foster son
приемная дочь	foster daughter
приемный ребенок	foster child
неполная семья (с одним родителем)	single-parent family
родня	the kin, the folks
племянница	niece
племянник	nephew
двоюродный брат	cousin (male)
двоюродная сестра	cousin (female)
двоюродный брат (сестра), кузен (кузина)	first cousin
троюродный брат (сестра)	second cousin
четвероюродный брат (сестра)	third cousin
родня со стороны мужа или жены	in-laws
свекровь	mother-in-law (husband's mother)
свёкор	father-in-law (husband's father)
тёща	mother-in-law (wife's mother)
тесть	father-in-law (wife's father)
невестка, сноха	daughter-in-law
зять	son-in-law
шурин, свояк, зять, деверь	brother-in-law
свояченица, золовка, невестка	sister-in-law
семейное положение	marital status
холостой, неженатый, незамужняя	single
женатый, замужняя	married
брак	marriage
помолвка	engagement
помолвленный, обрученный	engaged
развод	divorce
разведенный	divorced
бывший муж	ex-husband
бывшая жена	ex-wife
расставшиеся, не разведенные, но не проживающие одной семьей	separated
вдова	widow
вдовец	widower
подружка, невеста	girlfriend
друг, парень, ухажер	boyfriend
любовник, любовница	lover
ухажер, жених, подружка, невеста, обрученный	fiance
свадьба	wedding
невеста на свадьбе	bride
жених на свадьбе	(bride)groom
медовый месяц	honeymoon

*Запомните слова и выражения, необходимые для освоения тем курса:*

**The Ural State Mining University**

<b>Mining University</b> – Горный университет; <b>higher educational institution</b> - высшее учебное заведение; <b>to provide</b> - зд. Предоставлять; <b>full-time education</b> - очное образование; <b>extramural education</b> - заочное	<b>scientific research centre</b> - центр научных исследований; <b>master of science</b> - кандидат наук; <b>capable</b> – способный; <b>to take part in</b> - принимать участие; <b>graduate</b> – выпускник; <b>to dedicate</b> – посвящать;
---	---



<p>образование;  <b>to award</b> – награждать;  <b>post-graduate courses</b> – аспирантура;</p>	<p><b>to carry out scientific work</b> - выполнять научную работу;</p>
<p><b>Faculty of Mining Technology</b> - горно – технологический;  <b>Faculty of Engineering and Economics</b> - инженерно-экономический;  <b>Institute of World Economics</b> – Институт мировой экономики;  <b>Faculty of Mining Mechanics</b> - горно-механический;  <b>Faculty of Civil Protection</b> – гражданской защиты;  <b>Faculty of City Economy</b> – городского хозяйства;</p>	<p><b>Faculty of Geology &amp; Geophysics</b> – геологии и геофизики;  <b>Faculty of extramural education</b> – заочный;  <b>department</b> – кафедра;  <b>dean</b> – декан;  <b>to train specialists in</b> - готовить специалистов;  <b>to consist of</b> - состоять из;  <b>preparatory</b> – подготовительный;  <b>additional</b> – дополнительный;  <b>to offer</b> – предлагать;</p>
<p><b>to house</b> - размещать /ся/;  <b>building</b> – здание;  <b>Rector’s office</b> – ректорат;  <b>Dean’s office</b> – деканат;  <b>department</b> – кафедра;  <b>library</b> – библиотека;  <b>reading hall</b> - читальный зал;  <b>assembly hall</b> - актовывй зал;  <b>layout</b> - расположение, план;  <b>administrative offices</b> - административные отделы;</p>	<p><b>computation centre</b> - вычислительный центр;  <b>canteen</b> – столовая;  <b>to have meals</b> – питаться;  <b>hostel</b> – общежитие;  <b>to go in for sports</b> - заниматься спортом;  <b>wrestling</b> – борьба;  <b>weight lifting</b> - тяжелая атлетика;  <b>skiing</b> - катание на лыжах;  <b>skating</b> - катание на коньках;  <b>chess</b> – шахматы;</p>
<p><b>academic work</b> - учебный процесс;  <b>academic year</b> - учебный год;  <b>to consist of</b> - состоять из;  <b>bachelor's degree</b> - степень бакалавра;  <b>course of studies</b> - курс обучения;  <b>to last</b> - длиться;  <b>term</b> - семестр;  <b>to attend lectures and classes</b> - посещать лекции и занятия;  <b>period</b> - пара, 2 – х часовое занятие;  <b>break</b> - перерыв;  <b>subject</b> - предмет;  <b>descriptive geometry</b> - начертательная геометрия;</p>	<p><b>general geology</b> - общая геология;  <b>foreign language</b> - иностранный язык;  <b>to operate a computer</b> - работать на компьютере;  <b>to take a test (an exam)</b> - сдавать зачет, экзамен;  <b>to pass a test (an exam)</b> - сдать зачет, экзамен;  <b>to fail a test (an exam)</b> - не сдать зачет, экзамен;  <b>to fail in chemistry</b> - не сдать химию;  <b>holidays, vacations</b> - каникулы;  <b>to present graduation paper</b> - представлять дипломные работы;  <b>for approval</b> - к защите;</p>

*The Faculty of Mining Technology* trains specialists in: mine surveying - маркшейдерская съемка; underground mining of mineral deposits - подземная разработка месторождений полезных ископаемых; mine and underground construction - шахтное и подземное строительство; surface mining (open-cut mining ) - открытые горные работы; physical processes of mining, oil and gas production - физические процессы горного и нефтегазового производства; placer mining - разработка россыпных месторождений; town cadastre - городской кадастр.

**The Institute of World Economics** trains specialists in: land improvement, recultivation and soil protection - мелиорация, рекультивация и охрана земель; engineer protection of environment in mining - инженерная защита окружающей среды в горном деле; computer systems of information processing and control - автоматизированные системы обработки информации и управления; economics and management at mining enterprises - экономика и управление на предприятиях горной промышленности.

**The Faculty of Mining Mechanics** trains specialists in: electromechanical equipment of mining enterprises - электромеханическое оборудование горных предприятий; designing & production of mining, oil and gas machinery - конструирование и производство горных и нефтегазопромысловых машин; technological and service systems of exploitation and maintenance of machines and equipment - технологические и сервисные системы эксплуатации и ремонта машин и оборудования; motorcars and self-propelled mining equipment - автомобили и самоходное горное оборудование; electric drive and automation of industrial units and technological complexes - электропривод и автоматика промышленных установок и технологических комплексов; automation of technological processes and industries - автоматизация технологических процессов и производств; mineral dressing - обогащение полезных ископаемых.

**The Faculty of Geology & Geophysics** trains specialists in: geophysical methods of prospecting and exploring mineral deposits - геофизические методы поисков и разведки месторождений полезных ископаемых; according to some specializations: geoinformatics – геоинформатика; applied geophysics - прикладная геофизика; structural geophysics - структурная геофизика; geological surveying and exploration of mineral deposits - геологическая съемка и поиски МПИ; geology and mineral exploration - геология и разведка МПИ; prospecting and exploration of underground waters and engineering - геологическая разведка подземных вод и инженерно-геологические изыскания; applied geochemistry, petrology and mineralogy - прикладная геохимия, петрология и минералогия; drilling technology - технология и техника разведки МПИ.

**Запомните слова и выражения, необходимые для освоения тем курса:**

**My town**

- a building – здание
- downtown – деловой центр города
- town outskirts – окраина города
- a road – дорога
- an avenue – проспект
- a pavement/a sidewalk - тротуар
- a pedestrian – пешеход
- a pedestrian crossing – пешеходный переход
- traffic lights – светофор
- a road sign – дорожный знак
- a corner – угол
- a school - школа
- a kindergarten – детский сад
- a university - университет
- an institute – институт
- an embassy - посольство
- a hospital - больница
- a shop/a store/a shopping centre/a supermarket – магазин, супермаркет
- a department store – универсам
- a shopping mall/centre – торговый центр
- a food market – продуктовый рынок
- a greengrocery – фруктово-овощной магазин
- a chemist's/a pharmacy/a drugstore - аптека

a beauty salon – салон красоты  
a hairdressing salon/a hairdresser's - парикмахерская  
a dental clinic/a dentist's – стоматологическая клиника  
a vet clinic – ветеринарная клиника  
a laundry – прачечная  
a dry-cleaner's – химчистка  
a post-office – почтовое отделение  
a bank – банк  
a cash machine/a cash dispenser - банкомат  
a library – библиотека  
a sight/a place of interest - достопримечательность  
a museum – музей  
a picture gallery – картинная галерея  
a park – парк  
a fountain – фонтан  
a square – площадь  
a monument/a statue – памятник/статуя  
a river bank – набережная реки  
a beach – пляж  
a bay - залив  
a café – кафе  
a restaurant – ресторан  
a nightclub – ночной клуб  
a zoo - зоопарк  
a cinema/a movie theatre - кинотеатр  
a theatre – театр  
a circus - цирк  
a castle - замок  
a church – церковь  
a cathedral – собор  
a mosque - мечеть  
a hotel – отель, гостиница  
a newsagent's – газетный киоск  
a railway station – железнодорожный вокзал  
a bus station - автовокзал  
a bus stop – автобусная остановка  
an underground (metro, subway, tube) station – станция метро  
a stadium – стадион  
a swimming-pool – плавательный бассейн  
a health club/a fitness club/a gym – тренажерный зал, фитнес клуб  
a playground – игровая детская площадка  
a plant/a factory – завод/фабрика  
a police station – полицейский участок  
a gas station/a petrol station – заправочная автостанция, бензоколонка  
a car park/a parking lot - автостоянка  
an airport - аэропорт  
a block of flats – многоквартирный дом  
an office block – офисное здание  
a skyscraper - небоскреб  
a bridge – мост  
an arch – арка  
a litter bin/a trash can – урна

a public toilet – общественный туалет  
a bench - скамья

**Запомните слова и выражения, необходимые для освоения тем курса:**

### **My speciality**

### **The Earth's Crust and Useful Minerals**

**cause** - v заставлять; вызывать; влиять; причинять; *n* причина, основание; дело; общее дело; *syn* **reason**  
**clay** - *n* глина; глинозем  
**consolidate** - v твердеть, затвердевать, уплотнять(ся); укреплять; *syn* **solidify**  
**crust** - *n* кора; *геол.* земная кора  
**decay** - v гнить, разлагаться; *n* выветривание (*пород*); распад, разложение  
**derive** - v (from) происходить, вести свое происхождение (*от*); наследовать  
**destroy** - v разрушать; уничтожать; **destructive** *a* разрушительный  
**dissolve** v растворять  
**expose** - v выходить (*на поверхность*); обнажаться; **exposure** - *n* обнажение  
**external** - *a* внешний  
**extrusive** - *a* эффузивный, излившийся (*о горной породе*)  
**force** - v заставлять, принуждать; ускорять движение; *n* сила; усилие  
**glacier** - *n* ледник, глетчер  
**grain** - *n* зерно; **angular grains** - угловатые зерна (*минералов*); **grained** - *a* зернистый  
**gravel** - *n* гравий, крупный песок  
**internal** - *a* внутренний  
**intrusive** - *a* интрузивный, плутонический  
**iron** - *n* железо  
**layer** - *n* пласт  
**like** - *a* похожий, подобный; *syn* **similar**; *ant* **unlike**; *adv* подобно  
**lime** - *n* известь; **limestone** - *n* известняк  
**loose** - *a* несвязанный, свободный; рыхлый  
**make up** - v составлять; *n* состав (*вещества*)  
**particle** - *n* частица; включение  
**peat** - *n* торф; торфяник  
**represent** - v представлять собою; означать; быть представителем; **representative** - представитель; **representative** - *a* характерный, типичный  
**rock** – *n* горная порода; **igneous** - изверженная порода; **sedimentary** - осадочная порода  
**sand** - *n* песок  
**sandstone** - *n* песчаник; **fine-grained (medium-grained, coarse-grained)** - мелкозернистый (среднезернистый, грубозернистый) песчаник  
**sediment** - *n* отложение; осадочная порода; **sedimentary** - *a* осадочный; **sedimentation** - *n* образование осадочных пород  
**schist** - *n* (*кристаллический*) сланец; **schistose** - *a* сланцеватый, слоистый  
**shale** - *n* сланец, сланцевая глина, глинистый сланец; **clay** - глинистый сланец;  
**combustible ...**, **oil ...** - горючий сланец  
**siltstone** - *n* алеврит  
**stratification** - *n* напластование, залегание  
**stratify** - v напластовываться; отлагаться пластами; **stratified** *a* пластовый; *syn* **layered, bedded**  
**substance** - *n* вещество, материал; сущность  
**thickness** - *n* толщина, мощность  
**value** - *n* ценность; важность; величина; значение; **valuable** - *a* ценный (*о руде*)  
**vary** - v изменять(ся); отличать(ся); *syn* **differ, change (from)**; **variable** - *a* переменный; непостоянный; **various** *a* различный; *syn* **different**

**contain** - *v* содержать (*в себе*), вмещать

**crack** - *n* трещина; щель; *v* давать трещину; трескаться, раскалываться

**contract** - *v* сжиматься; сокращаться

**dust** - *n* пыль

**expand** - *v* расширяться); увеличивать(ся) в объеме; **expansion** *n* расширение; *ant*

**contract**

**fissure** - *n* трещина (*в породе, угле*); расщелина; щель

**fracture** - *n* трещина; излом; разрыв; *v* ломать(ся); раздроблять (*породу*)

**freeze** - *v* замерзать; замораживать; застывать

**gradual** - *a* постепенный; **gradually** *adv* постепенно

**hard** - *a* твердый, жесткий; *ant* **soft**; тяжелый (*о работе*); *adv* сильно, упорно; **hardly** *adv*

едва, с трудом

**hole** - *n* отверстие; скважина; шпур; шурф

**influence** - *n* влияние; *v* (**on, upon**) влиять (*не что-л.*)

**lateral** - *a* боковой

**occur** - *v* залегать; случаться; происходить; *syn* **take place, happen; occurrence** - *n*

залегание; **mode of occurrence** - условия залегания

**penetrate** - *v* проникать (*внутрь*), проходить через (*что-л.*)

**phenomenon** - *n* явление; *pl* **phenomena**

**pressure** - *n* давление; **lateral pressure** боковое (*горизонтальное*) давление; **rock pressure**

горное давление, давление породы

**rate** - *n* степень, темп; скорость, норма; производительность; сорт; *syn* **speed, velocity**

**refer** - *v* (to) ссылаться (*на что-л.*); относиться (*к периоду, классу*)

**resist** - *v* сопротивляться; противостоять; противодействовать; **resistance** - *n*

сопротивление; **resistant** - *a* стойкий; прочный; сопротивляющийся

**size** - *n* размер; величина; класс (*угля*)

**solution** - *n* раствор; **soluble** - *a* растворимый; **solvent** - растворитель; *a* растворяющий

**succession** - *n* последовательность, непрерывный ряд; **in succession** последовательно

**undergo** (*underwent, undergone*) - *v* испытывать (*что-л.*), подвергаться (*чему-л.*)

**uniform** - *a* однородный; одинаковый

**weathering** - *n* выветривание; эрозия (*воздействию, влиянию и т.д.*)

**to be subjected to** подвергаться

### Rocks of Earth's Crust

**abyssal** - *a* абиссальный, глубинный; **hypabyssal** - *a* гипабиссальный

**adjacent** - *a* смежный, примыкающий

**ash** - *n* зола

**belt** - *n* пояс; лента; ремень

**body** - *n* тело, вещество; **solid (liquid, gaseous) bodies** твердые (жидкие, газообразные)

вещества; породная масса; массив; месторождение; пласты

**common** - *a* обычный; общий; *syn* **general**; *ant* **uncommon**

**cool** - *v* охлаждать(ся); остывать; прохладный; *ant* **heat** нагревать(ся)

**dimension** - *n* измерение; *pl* размеры; величина; *syn* **measurement, size**

**dust** - *n* пыль

**dyke** - *n* дайка

**extrusion** - *n* вытеснение; выталкивание; *ant* **intrusion** вторжение; *геол.* интрузия

(*внедрение в породу изверженной массы*)

**fine** - *a* тонкий, мелкий; мелкозернистый; высококачественный; тонкий; прекрасный,

ясный (*о погоде*); изящный; **fine-graded (fine-grained)** мелкозернистый, тонкозернистый; **finer** - *n pl* мелочь; мелкий уголь

**flow** - *v* течь; литься; *n* течение; поток; **flow of lava** поток лавы

**fragmentary** - *a* обломочный, пластический

**glass** - *n* стекло; **glassy** - *a* гладкий, зеркальный; стеклянный

**gold** - *n* золото

**inclined** - *a* наклонный

**mica** - *n* слюда

**permit** - *v* позволять, разрешать; *syn* **allow, let; make possible**

**probably** - *adv* вероятно; *syn* **perhaps, maybe**

**shallow** - *a* мелкий; поверхностный; *ant* **deep** глубокий

**sill** - *n* sill, пластовая интрузия

**stock** - *n* штوك, небольшой батолит

**vein** - *n* жила, прожилок, пропласток

**band** - *n* слой; полоса; прослойка (*породы*); *syn* **layer**

**cleave** - *v* расщепляться; трескаться, отделяться по кливажу; **cleavage** *n* кливаж

**constituent** - *n* составная часть, компонент

**define** - *v* определять, давать определение

**distribute** - *v* (**among**) распределять (между); раздавать;

**disturb** - *v* нарушать; смещать

**excess** - *n* избыток, излишек; *ant* **deficiency**

**flaky** - *a* слоистый; похожий на хлопья

**fluid** - *n* жидкость; жидкая или газообразная среда

**foliate** - *v* расщепляться на тонкие слои; **foliated** - *a* листоватый, тонкослоистый; *syn* **flaky**

**marble** - *n* мрамор

**mention** - *v* упоминать, ссылаться; *n* упоминание

**plate** - *n* пластина; полоса (*металла*)

**pressure** - *n* давление; **rock pressure (underground pressure)** горное давление, давление горных пород

**relate** - *v* относиться; иметь отношение; **related** *a* родственный; **relation** - *n* отношение;

**relationship** - *n* родство; свойство; **relative** - *a* относительный; соответственный

**run (ran, run)** - *v* бегать, двигаться; течь; работать (*о машине*); тянуться, простираться; управлять (*машиной*); вести (*дело, предприятие*)

**schistose** - *a* сланцеватый; слоистый

**sheet** - *n* полоса

**slate** - *n* сланец; *syn* **shale**

**split (split)** - *v* раскалываться, расщепляться, трескаться; *syn* **cleave**

**trace** - *n* след; **tracing** - *n* прослеживание

**at least** по крайней мере

**to give an opportunity (of)** давать возможность (*кому-л., чему-л.*)

**in such a way** таким образом

### Fossil Fuels

**accumulate** - *v* накапливать; скопляться

**ancient** - *a* древний, старинный; *ant* **modern**

**associate** - *v* связывать, соединять, ассоциироваться; *syn* **connect, link**

**burn (burnt)** - *v* сжигать; гореть; жечь

**charcoal** - *n* древесный уголь

**convenient** - *a* удобный, подходящий

**crude** - *a* сырой, неочищенный

**dig (dug)** - *v* добывать; копать; **digger** - *n* угольный экскаватор; землеройная машина

**divide** - *v* делить; (*from*) отделять; разделять

**evidence** - *n* доказательство; очевидность; признак(и)

**fossil** - *a* окаменелый, ископаемый; *n* ископаемое (*органического происхождения*); окаменелость

**heat** - *v* нагревать; *n* теплота

**liquid** - *a* жидкий; *n* жидкость; *ant* **solid**

**manufacture** - *v* изготавливать, производить; *syn* **produce**  
**mudstone** - *n* аргиллит  
**purpose** - *n* цель; намерение; *syn* **aim, goal**  
**shale** - *n* глинистый сланец  
**the former ... the latter** - первый (*из вышеупомянутых*) последний (*из двух названных*)  
**bench** - *n* слой, пачка (*пласта*)  
**blend** - *v* смешивать(ся); вклинивать(ся)  
**combustion** - *n* горение, сгорание; **spontaneous combustion** самовоспламенение, самовозгорание  
**continuity** - *n* непрерывность, неразрывность  
**domestic** - *a* внутренний; отечественный  
**estimate** - *v* оценивать; *n* оценка; смета  
**fault** - *n* разлом, сдвиг (*породы*); сброс; **faulting** *n* образование разрывов или сбросов  
**fold** - *n* изгиб, складка, флексура; **folding** - *n* складчатость, смешение (*пласта*) без разрыва  
**inflare** - *v* воспламеняться; загорать(ся); **inflammable** - *a* воспламеняющийся, горючий, огнеопасный; **flame** - *n* пламя  
**intermediate** - *a* промежуточный; вспомогательный  
**liable** - *a* (to) подверженный; подлежащий (*чему-л.*)  
**luster** - *n* блеск (*угля, металла*); **lustrous** - *a* блестящий  
**matter** - *n* вещество; материя  
**moisture** - *n* влажность, сырость; влага  
**parting** - *n* прослойка  
**plane** - *n* плоскость; **bedding plane** плоскость напластования  
**rank** - *n* класс, тип; **coal rank** группа угля, тип угля  
**regular** - *a* правильный; непрерывный; *ant* **irregular** неправильный; неравномерный; **regularity** *n* непрерывность; правильность  
**similar** - *a* похожий, сходный; подобный; *syn* **alike, the same as**  
**smelt** - *v* плавить (*руды*); выплавлять (*металл*)  
**store** - *v* запасать, хранить на складе; вмещать  
**strata** - *n pl* от **stratum** пласты породы; свита (*пластов*); формация, напластования породы; *syn* **measures**  
**thickness** - *n* мощность (*пласта, жилы*)  
**uniform** - *a* однородный; равномерный; **uniformity** *n* однородность; единообразие  
**utilize** - *v* использовать; *syn* **use, apply, employ**  
**volatile** - *a* летучий, быстро испаряющийся

### Prospecting and Exploration

**aerial** - *a* воздушный; надземный  
**certain** - *a* определенный; некоторый; **certainly** *adv* конечно  
**cost** - (cost) *v* стоить; *n* цена; стоимость  
**crop** - *v* (out) обнажать(ся), выходить на поверхность (*о пласте, породе*); *syn* **expose**; засеивать, собирать урожай  
**dredging** - *n* выемка грунта; драгирование  
**drill** - *v* бурить, сверлить; *n* бурение, сверление; бурильный молоток; **drilling** - *n* бурение, сверление; **core-drilling** колонковое (керновое) бурение  
**drive (drore, driven)** - *v* проходить (*горизонтальную выработку*); приводить в движение; управлять (*машиной*); *n* горизонтальная выработка; привод; передача  
**evidence** - *n* основание; признак(и); свидетельства  
**expect** - *v* ожидать; рассчитывать; думать; предлагать

**explore** - v разведывать месторождение полезного ископаемого с попутной добычей;  
**exploratory** - a разведочный; **exploration** - n детальная разведка; разведочные горные работы по месторождению

**galena** - n галенит, свинцовый блеск

**indicate** - v указывать, показывать; служить признаком; означать

**lead** - n свинец

**look for** - v искать

**open up** - v вскрывать (*месторождение*); нарезать (*новую лаву, забой*); **opening** - n горная выработка; подготовительная выработка; вскрытие месторождения

**panning** - n промывка (*золотоносного песка в лотке*)

**processing** - n обработка; - **industry** обрабатывающая промышленность

**prove** - v разведывать (*характер месторождения или залегания*); доказывать; испытывать, пробовать; **proved** - a разведанный, достоверный; **proving** - n опробование, предварительная разведка

**search** - v исследовать; (for) искать (*месторождение*); n поиск; *syn* **prospecting**

**sign** - n знак, символ; признак, примета

**store** - v хранить, накапливать (*о запасах*)

**work** - v работать; вынимать, извлекать (*уголь, руду*); вырабатывать; **workable** - a подходящий для работы, пригодный для разработки, рабочий (*о пласте*); рентабельный; **working** - n разработка, горная выработка

**adit** - n горизонтальная подземная выработка, штольня

**angle** - n угол

**approximate** - a приблизительный

**bit** - n режущий инструмент; буровая коронка, коронка для алмазного бурения; головка бура, сверло; **carbide bit** армированная коронка, армированный бур; **diamond bit** - алмазная буровая коронка

**borehole** - n скважина, буровая скважина

**crosscut** - n квершлаг

**dip** - n падение (*залежи*); уклон, откос; v падать

**enable** - v давать возможность или право (*что-л. сделать*)

**exploit** - v разрабатывать (*месторождение*); эксплуатировать; **exploitation** - n разработка; эксплуатация

**measure** - n мера; мерка; критерий; степень; *pl* свита, пласты; v измерять

**overburden** - n покрывающие породы, перекрывающие породы; верхние отложения, наносы; вскрыша

**pit** - n шахта; карьер, разрез; шурф

**reliable** - a надежный; достоверный

**rig** - n буровой станок, буровая вышка; буровая каретка; буровое оборудование

**sample** - n образец; проба; v отбирать образцы; опробовать, испытывать

**section** - n участок, секция, отделение, отрезок, разрез, профиль, поперечное сечение;

**geological** ~ геологический разрез (*пород*)

**sequence** - n последовательность; порядок следования; ряд

**sink (sank, sunk)** - v проходить (*шахтный ствол, вертикальную выработку*); углублять; погружать; опускать; **sinking** - n проходка (*вертикальных или наклонных выработок*); **shaft sinking** - проходка ствола

**slope** - n наклон; склон; бремсберг; уклон; v клониться, иметь наклон; **sloping** - a наклонный; **gently sloping** - с небольшим наклоном

**steep** - a крутой, крутопадающий, наклонный

**strike** - n *зд.* простирание; v простираться; **across the strike** - вкрест простирания; **along (on) the strike** по простиранию

**trench** - n траншея, канава; котлован; v копать, рыть, шурфовать

**to make use (of)** использовать, применять



**to take into consideration** принимать во внимание; *syn* **take into account**

### General Information on Mining

**access** - *n* доступ

**affect** - *v* воздействовать (*на что-л.*); влиять; *syn* **influence**

**barren** - *a* непродуктивный; пустой (*о породе*)

**chute** - *n* скат, спуск; углеспускная выработка; жёлоб

**compare** - *v* (with) сравнивать, проводить параллель

**contribute** - *v* способствовать, содействовать; делать вклад (*в науку*); **make a (one's) ~ to smth.** сделать вклад во что-л.

**cross-section** - *n* поперечное сечение, поперечный разрез, профиль

**develop** - *v* разрабатывать (*месторождение*); развивать (*добычу*); производить подготовительные работы; **development** - *n* подготовительные работы; развитие добычи; развитие

**drift** - *n* штрек, горизонтальная выработка

**ensure** - *v* обеспечивать, гарантировать; *syn* **guarantee**

**face** - *n* забой; лава

**floor** - *l* почва горной выработки, почва пласта (жилы); **quarry** ~ подошва карьера; пол, настил

**govern** - *v* править, управлять; руководить; определять, обуславливать

**inclination** - *n* уклон, скат, наклон (*пластов*); наклонение; **seam** ~ падение (*пласта*); наклон (*пласта*)

**incline** - *n* уклон, бремсберг, скат; наклонный ствол; **gravity** ~ бремсберг

**inclined** - *a* наклонный; **flatly** ~ слабо наклонный; **gently** ~ наклонного падения; **medium** ~ умеренно наклонный (*о пластах*); **steeply** ~ крутопадающий

**level** - *n* этаж, горизонт, горизонтальная горная выработка; штольня; уровень (*инструмент*); нивелир; ватерпас; горизонтальная поверхность

**recover** - *v* извлекать (*целики*); выбирать, очищать; добывать (*уголь и т.п.*); восстанавливать

**remove** - *v* удалять; убирать; устранять; перемещать; **removal** - *n* вскрыша; выемка; уборка (*породы*); извлечение (*крепя*); перемещение; **overburden** - удаление вскрыши

**rib** - *n* ребро; выступ; узкий целик, предохранительный целик; грудь забоя

**roof** - *n* крыша; кровля выработки; кровля пласта (*или жилы*); перекрытие; ~ **support** - крепление кровли

**shaft** - *n* шахтный ствол; **auxiliary** ~ вспомогательный ствол; **hoisting** ~ подъемный ствол; главный шахтный ствол

**tabular** - *a* пластовый (*о месторождении*); пластообразный; плоский; линзообразный; *syn* **bedded, layered**

**waste** - *n* пустая порода; отходы; *syn* **barren rock**

**well** - *n* буровая скважина; колодец, источник; водоем; зумф

**capital investment** - капитальные вложения

**gate road** - промежуточный штрек

**in bulk** - навалом, в виде крупных кусков

**metal-bearing** - содержащий металл

**production face/working** - очистной забой

**productive mining** - эксплуатационные работы

**in view of** - ввиду чего-л., принимая во внимание что-л.

**with a view to** - с целью

**advantage** - *n* преимущество; превосходство; выгода; польза; **advantageous** - *a* выгодный; благоприятный, полезный; **to take advantage of smth** воспользоваться чём-л.

**caving** - *n* обрушение (*кровли*); разработка с обрушением

**deliver** - *v* доставлять, подавать; питать; нагнетать; произносить (*речь*); читать (*лекцию*)

**entry** - *n* штрек; выработка горизонтальная; *pl* подготовительные выработки; нарезные выработки; штреки

**giant** - *n* гидромонитор

**gravity** - *n* сила тяжести; вес, тяжесть; **by** ~ самотеком, под действием собственного веса

**haul** - *v* доставлять; откатывать; подкатывать; перевозить; **haulage** - *n* откатка; доставка; транспортировка (*по горизонтали*)

**longwall** - *n* лава; выемка лавами; сплошной забой, сплошная или столбовая система разработки; *syn* **continuous mining**; ~ **advancing on the strike** выемка лавами прямым ходом по простиранию; сплошная система разработки по простиранию; ~ **advancing to the rise** сплошная система разработки с выемкой по восстанию; ~ **to the dip** сплошная система разработки с выемкой по падению; ~ **retreating** выемка лавами обратным ходом; столбовая система разработки лавами

**lose (lost)** - *v* терять; **loss** - *n* потеря, убыток

**pillar** - *n* целик; столб; **shaft** ~ околоствольный целик; ~ **method** столбовая система разработки; ~ **mining** выемка целиков

**predominate** - *v* преобладать, превалировать; превосходить; господствовать, доминировать

**protect** - *v* охранять, защищать

**reach** - *v* простираться, доходить до; добиваться, достигать

**satisfy** - *v* удовлетворять(ся)

**shield** - *n* щит; ~ **method** щитовой метод проходки, щитовой способ

**room** - *n* камера; очистная камера; **room-and-pillar method** камерно-столбовая система разработки

**stowing** - *n* закладка (*выработанного пространства*)

**method of working** система разработки

**the sequence of working the seams** - последовательность отработки пластов

**goaf** — завал; обрушенное пространство

**double-ended drum bearer** — комбайн с двойным барабаном

**to identify** — опознавать

**appraisal** — оценка

**susceptibility** — чувствительность

**concealed** — скрытый, не выходящий на поверхность

**crusher** — дробилка

**concentration** — обогащение

**blending** — смешивание; составление шихты

**screen** — сортировать (обыден. уголь); просеивать

**froth floatation** — пенная флотация

**core drilling** — колонковое бурение

**to delineate** — обрисовывать, описывать

**lender** — заимодавец

**feasibility** — возможность

**in situ mining** — повторная разработка месторождения в массиве

**screening** — просеивание; грохочение

**processing** — обработка, разделение минералов

### Mining and Environment

**break** *v* (**broke, broken**) отбивать (*уголь или породу*), обрушивать кровлю; разбивать; ломать; *л* отбойка, обрушение; **break out** отбивать, производить выемку

(*руды или породы*); расширять забой; **breakage** *л* разрыхление, дробление

**drill** - *n* бур; перфоратор; бурильный молоток; сверло; *v* бурить; *car* ~ буровая тележка;

**mounted** ~ перфоратор на колонке; колонковый бурильный молоток; **drilling** - *n* бурение

**dump** - *n* отвал (*породы*); склад угля; опрокид; **external** ~ внешний отвал; **internal** ~ внутренний отвал; *v* сваливать (*в отвал*); разгружать; отваливать; опрокидывать (*вагонетку*);

**dumper** опрокид; самосвал; отвалообразователь; **dumping** л опрокидывание; опорожнение; опрокид; *syn tip*

**environment** - *n* окружение; окружающая обстановка/среда

**explode** - *v* взрывать, подрывать; **explosion** - *n* взрыв; **explosive** - *n* взрывчатое вещество; *a* взрывчатый

**friable** - *a* рыхлый; хрупкий; рассыпчатый; слабый (о *кровле*)

**handle** - *v* перегружать; доставлять; транспортировать; управлять машиной; *n* ручка; рукоять; скоба; **handling** - *n* подача; погрузка; перекидка, доставка; транспортировка; обращение с машиной

**heap** - *v* наваливать; нагреть; *n* породный отвал, терриконик; *syn spoil ~, waste ~*

**hydraulicling** - *n* гидродобыча; гидромеханизированная разработка

**load** - *v* нагружать, грузить, наваливать; *n* груз; нагрузка; **loader** - *n* погрузочная машина, навалочная машина, перегружатель; грузчик; **cutter-loader** - комбайн, комбинированная горная машина

**lorry** - *n* грузовик; платформа; *syn truck*

**mention** - *v* упоминать

**overcasting** - *n* перелопачивание (*породы*)

**pump** - *n* насос; **gravel** ~ песковый насос; **sludge** ~ шламный насос; *v* качать; накачивать; откачивать

**reclamation** - *n* восстановление; осушение; извлечение крепи; ~ **of land** восстановление участка (*после открытых работ*)

**sidecasting** - *n* внешнее отвалообразование

**site** - *n* участок, место; **building** ~ строительная площадка

**slice** - *n* слой; **slicing** - *n* выемка слоями, разработка слоями

**strip** - *v* производить вскрышные работы; разрабатывать; очищать (*лаву*); вынимать породу или руду; *n* полоса; **stripper** - *n* забойщик; вскрышной экскаватор; **stripping** - *n* открытая разработка, открытые горные работы; вскрыша; вскрытие наносов

**unit** - *n* агрегат; установка; устройство; прибор; узел; секция; деталь; машина; механизм; единица измерения; участок

**washery** - *n* углемойка; рудомойка; моечный цех

**to attract smb's attention** привлекать чье-л. внимание

**backhoe** - *n* обратная лопата

**blast** - *n* взрыв; *v* взрывать; дуть; продувать; **blasting** - *n* взрывание; взрывные работы; взрывная отбойка

**block out** - *v* нарезать залежь на блоки; нарезать столбы

**clearing** - *n* выравнивание почвы; планировка грунта

**crash** - *v* дробить; разрушать; обрушаться(ся)

**earth-mover** - *n* землеройное оборудование; *syn excavator*

**excavator** - *n* экскаватор; **bucket-wheel** - роторный экскаватор; **multi-bucket** ~ многочерпаковый экскаватор; **single-bucket** - одночерпаковый экскаватор

**grab** - *n* грейфер, ковш, черпак; экскаватор; *v* захватывать;

**grabbing** - погрузка грейфером; захватывание

**hoist** - *n* подъемное устройство (машина); подъемник; лебедка; *v* поднимать; **hoisting** шахтный подъем

**plough** - *n* струг

**power shovel** - *n* механическая лопата; экскаватор типа механической лопаты

**range** - *n* колебание в определенных пределах

**rate** - *n* норма; скорость, темп; коэффициент; степень; разрез; сорт; мощность; расход (*воды*)

**remote** - *a* отдаленный; ~ **control** дистанционное управление

**result** - *v* (in) приводить (к); иметь своим результатом; (from) следовать (из), происходить в результате

**safety** - *n* безопасность; техника безопасности

**slope** - *n* забой, сплошной забой, очистной забой; *v* очищать забой, вынимать породу, уголь; *syn* **face**; **sloping** очистные работы; очистная выемка; **open sloping** выемка с открытым забоем; **shrinkage sloping** выемка системой с магазинированием (*руды*)

**support** - *v* крепить; поддерживать; подпирать; *n* стойка; опора; поддержание; крепление; *syn* **timbering**; **powered roof** - механизированная крепь; **self-advancing powered roof** - передвижная механизированная крепь

#### **1.4 Самостоятельное изучение тем курса (для заочной формы обучения)**

Самостоятельное изучение тем курса предполагает изучение тем практических занятий, представленных в разделе 1, 2, 3 данных методических указаний студентами заочной формы обучения в межсессионный период.

#### **1.5 Подготовка к контрольной работе и 1.6 Написание контрольной работы**

Для выполнения контрольной работы студентами кафедрой подготовлены *Методические рекомендации и задания к контрольной работе для студентов данной специальности.*

### **II. Другие виды самостоятельной работы**

#### **2.1 Выполнение самостоятельного письменного домашнего задания (Подготовка к ролевой игре, к практико-ориентированным заданиям, опросу)**

##### **2.1.1 Подготовка к ролевой игре**

Студенты получают ролевые карточки. Им необходимо обдумать свою роль, стратегию своей роли, вопросы и ответы.

##### **Role card 1**

###### **Sasha**

The worst thing about your house is lack of privacy. You share your room with a younger sister. You think she goes through all your stuff. She asks you embarrassing questions about boys, makes little nasty comments about you.

Your parents treat you like a baby. Your father is too much interested in your studying and homework. Your mother makes you do the work about the house alone. You are going to leave home as soon as you are old enough.

- Collect all the arguments to explain your attitude to your family.
- Listen to what the members of your family are saying.
- Don't interrupt them.
- Don't forget that both parents and children are to blame in conflict situations.
- Be polite and friendly

##### **Role card 2**

###### **Mother**

Your daughter has written a letter of complaint to the youth magazine. She is not satisfied with your attitude to her. You have read this letter. You are worried about the situation in the family and have decided to discuss the problems with a family therapist.

- Say why you have invited the therapist
- Try to explain Sasha's attitude to you and the whole family.
- Think of your questions to Sasha
- Be objective to her problems – you might have never taken them seriously!
- Try to analyse the situation, don't criticize Sasha

- Follow the therapist's advice
- Be polite and friendly

### Role card 3

#### Father

Your daughter is complaining that you treat her like a baby. You don't let her out at night during the week. You always ask her about the boys. You don't believe her when she says she doesn't have any homework to do. Your wife has invited a family therapist to discuss the problems of your family.

- Say what your attitude to the problem is
- Try to explain Sasha's attitude to you and the whole family.
- Think of your questions to Sasha
- Be objective to her problems – you might have never taken them seriously!
- Try to analyse the situation, don't criticize Sasha
- Follow the therapist's advice
- Be polite and friendly

### Role card 4

#### Sister

Sasha is complaining that you don't help her with the work about the house. She also says that she can't keep anything secret in her room, you go through all her stuff. She is irritated by your behaviour. She is going to leave your home as soon as she is old enough.

- Say what your attitude to the problem is
- Try to explain Sasha's attitude to you and the whole family.
- Think of your questions to Sasha
- Be objective to her problems – you might have never taken them seriously!
- Try to analyse the situation, don't criticize Sasha
- Follow the therapist's advice
- Be polite and friendly

### Role card 5

#### Family therapist

- Encourage all the members of the family to speak
- Take notes
- Ask questions
- Summarize what you have heard from all the members of the family
- Try to analyse the situation in a short report

### **2.1.2 Подготовка к практико-ориентированному заданию**

#### ***Подготовьте устные высказывания по темам:***

1. From the history of the Ural State Mining University.
2. Faculties and specialities of the University.
3. The layout of the Ural State Mining University.
4. Student's academic work.

#### ***Подготовьте письменные ответы на вопросы:***

1. Where do you study?
2. What faculty do you study at?
3. How many faculties are there at the Ural State Mining University?
4. What year are you in?
5. What is your future speciality?
6. What specialities are there at your faculty?
7. When did you enter the University?

8. When was the Sverdlovsk Mining Institute founded?
9. When was it reorganized into the University?
10. In how many buildings is the Ural State Mining University housed?
11. In what building is your faculty housed?
12. Who is the dean of your faculty?
13. What books do you take from the library?
14. Where do you live?
15. Where do you usually have your meals?
16. How long does the course of studies for a bachelor's degree last?
17. How long do the students study for a Diplomat Engineer's course and a Magister's degree?
18. What subjects do you study this term?
19. What lectures and practical classes do you like to attend?
20. Where do the students have their practical work?
21. When do the students present their graduation papers for approval?
22. What graduates can enter the post-graduate courses?
23. What kind of sport do you like?
24. Where do you go in for sports?

### 2.1.3 Подготовка к опросу

***Ответьте на вопросы на иностранном языке:***

1. What specialities does the geological faculty train geologic engineers in?
2. What problems does Geology study?
3. What branches is Geology divided into?
4. What does Economic Geology deal with?
5. What does mineralogy investigate?
6. What does paleontology deal with?
7. What is the practical importance of Geology?
8. Where do graduates of the geological faculty of the Mining University work?
9. What is your future speciality?
10. What kind of work do geologists-prospectors conduct?
11. What do geologists explore during the early stages of geological exploration?
12. What work do geologists conduct while working in the field?
13. When do geologists start exploratory work?
14. What is the purpose of the exploratory work?
15. How is exploratory work conducted?
16. What contribution do geologists make to the development of the National Economy of our country?
17. What does hydrogeology deal with?
18. Where are ground waters used?
19. Where is thermal (hot) water used?
20. What must hydrogeologists do with ground waters which complicate construction work or mineral extraction?

## 2.2 Дополнительное чтение профессионально ориентированных текстов и выполнение заданий на проверку понимания прочитанного (по 2 текста на тему)

**Text 1: A.M. Terpigorev (1873-1959)**

***Запомните слова и выражения, необходимые для понимания текста:***

**to defend graduation paper (thesis)** - защищать дипломную работу (диссертацию)

**to pass an entrance examination** - сдать вступительный экзамен

**to get a higher education** - получить высшее образование

**to do one's best (one's utmost, all one can, everything in one's power)** - сделать все

возможное, не жалеть сил

**to make contribution (to)** - вносить вклад в (*науку, технику* и т.д.)

**choose (chose, chosen)** - *v* выбирать; **choice** - *n* выбор

**collect** - *v* собирать, коллекционировать

**dangerous** - *a* опасный

**deposit** - *n* месторождение, залежь; **bedded deposits** - пластовые месторождения

**describe** - *v* описывать, изображать; **description** - *n* описание; **descriptive** - *a* описательный

**facility** - *n* (*pl facilities*) средства; возможности; оборудование; устройства

**fire damp** - *n* рудничный газ, метан

**harm** - *n* вред; *v* вредить; **harmful** - *a* вредный

**relate** - *v* относиться, иметь отношение

**safety** - *n* безопасность; **mine safety** безопасность труда при горных работах; техника безопасности; **safety measures** меры безопасности; **safe** - *a* безопасный; надежный

**seam** - *n* пласт (*угля*); *syn bed, layer*; **flat seam** горизонтальный, пологопадающий пласт;

**inclined seam** наклонный пласт; **steep seam** крутопадающий пласт; **thick seam** мощный пласт; **thin seam** тонкий пласт

**state** - *n* состояние; государство; штат; *a* государственный; *v* заявлять; констатировать; излагать

**success** - *v* успех; удача; **be a success** иметь успех; **successful** *a* успешный

**Прочитайте и переведите текст, выполните упражнения на проверку понимания прочитанного:**

Academician A.M. Terpigorev is a well-known mining engineer who successfully combined his practical experience with scientific research. He was born in 1873 in Tambov. In 1892 he finished school with honours<sup>1</sup> and decided to get a higher education. He chose the Mining Institute in St. Petersburg, passed all the entrance examinations successfully and became a student of the Mining Institute.

At the Institute he studied the full range of subjects<sup>2</sup> relating to metallurgy, mining and mining mechanics.

At that time students' specialization was based on descriptive courses and elementary practical training. One of the best lecturers was A. P. Karpinsky. His lectures on historical geology were very popular.

During his practical training Terpigorev visited mines and saw that the miners' work was very difficult. While he was working in the Donbas he collected material for his graduation paper which he soon defended. The Mining of flat seams in the Donbas was carefully studied and described in it.

In 1897 Terpigorev graduated from the Institute with a first-class diploma of a mining engineer.

His first job as a mining engineer was at the Sulim mines where he worked for more than three years first as Assistant Manager and later as Manager.

From 1900 till 1922 Terpigorev worked at the Yekaterinoslav Mining Institute (now the Mining Institute in Dnepropetrovsk).

In 1922 he accepted an offer to take charge of the mining chair at the Moscow Mining Academy and moved to Moscow. From 1930 he headed the chairs<sup>5</sup> of Mining Transport and Mining of Bedded Deposits at the Moscow Mining Institute.

Academician Terpigorev took a particular interest in mine safety. As a result of his investigations a series of safety measures in gassy collieries was worked out. For some time he was working on the problem of fire damp, the most harmful and dangerous of all the gases in mines.

His two-volume work Coal Mining and Mine Transport Facilities is a full description of the state of mechanization and the economy of the Donbas. His other works are about mining transport facilities, mechanization of coal mining and mining machinery. He is one of the pioneers in scientific methods of coal gasification.

**1. Укажите, какие предложения соответствуют содержанию текста. Подтвердите свои ответы фактами из текста.**

1. After school Terpigorev decided to work in a mine.
2. Terpigorev collected material for his graduation paper which dealt with mining thick seams in the Donbas.
3. For more than three years Terpigorev worked at the Sulin mines.
4. In 1922 Terpigorev accepted an offer to take charge of the mining chair at the Moscow Mining Institute.
5. He investigated the problems of mine safety.
6. He was one of the first to work on the problem of gasification of coal.

**2. Ответьте на следующие вопросы:**

1. When and where was Terpigorev born?
2. What institute did he graduate from?
3. What material did he collect while he was working in the Donbas?
4. Where did Terpigorev work from 1900 till 1922?
5. At what institute did Terpigorev head the chair of Mining Bedded Deposits?
6. What did Terpigorev take a particular interest in?
7. What works by Terpigorev do you know?
8. What problems do Terpigorev's works deal with?
9. What was the result of his investigations on mine safety?

**3. Переведите следующие сочетания слов.**

- а) охрана труда в шахтах
  - б) подтверждать
  - в) добыча угля
  - г) эксплуатация месторождений
  - д) метан
  - е) принять предложение
  - ж) выполнить задачу, задание
  - з) горизонтальный пласт
  - и) собирать материал
1. поступить в институт
  2. решать важные проблемы
  3. выдающиеся исследователи
  4. успешно провести эксперименты
  5. выбрать профессию
  6. описательный курс
  7. происхождение железной руды
  8. начальник шахты
  9. мероприятия по охране труда

**Text 2: A.P. Karpinsky (1847-1936)**

**Запомните слова и выражения, необходимые для понимания текста:**

**abroad** - *adv* за рубежом

**confirm** - *v* подтверждать; утверждать

**consider** - *v* считать, полагать, рассматривать

**contribute** - *v* вносить вклад; **contribution** вклад

**crust** - *n* земная кора

**detailed** - *a* подробный, детальный

**elect** - *v* избирать, выбирать (*голосованием*); назначать (*на должность*)

**embrace** - *v* охватывать; обнимать

**entire** - *a* весь, целый; полный; *syn* **whole**

**exist** - *v* существовать, быть, жить

**foreign** - *a* иностранный

**former** - *a* прежний



**investigate** - *v* исследовать; изучать

**prominent** - *a* знаменитый, выдающийся, известный; *суп* **remarkable, outstanding**

**regularity** - *n* закономерность

**significant** - *a* значительный; **significance** - *n* значение, важность; **exhaust the significance**

исчерпывать значение

**society** – *n* общество

**staff** - *n* персонал; личный состав; штат

**various** - *a* различный, разный, разнообразный

**to advance the view** - высказывать мнение (*точку зрения*)

**to be interested in** - быть заинтересованным (*чём-л.*), интересоваться

**to take (an) interest in** - заинтересоваться (*чём-л.*)

**Прочитайте и переведите текст, выполните упражнения на проверку понимания прочитанного:**

V.A. Obruchev, I.M. Gubkin, A.Y. Fersman, V.I. Vernadsky and A. P. Karpinsky were the prominent Russian scientists who laid the foundation<sup>1</sup> of the Russian school of geology and mining.

An entire epoch in the history of Russian geology is connected with Karpinsky's name. One of the greatest Russian geologists, he was a member and for some time President of the Academy of Sciences of the former USSR and a member of several Academies abroad. The Geological Society of London elected him a foreign member in 1901. His greatest contribution to geology was a new detailed geological map of the European part of Russia and the Urals.

For many years he headed the Russian Geological Committee the staff of which was made up of his pupils. He was one of those geologists who embraced the whole of geological science. He created the new stratigraphy of Russia. He studied the geological systems in various regions of the country and was the first to establish<sup>3</sup> the regularity of the Earth's crust movement. His paleontological studies are of no less importance, especially those on palaeozoic ammonoids. He also took an interest in deposits of useful minerals and gave a classification of volcanic rocks. He advanced the view that petroleum deposits existed in Russian, which was confirmed later. He studied some ore and platinum deposits and may be justly considered<sup>5</sup> the founder of practical geology of the Urals. He was the first Russian scientist who introduced microscope in the study of petrographic slides.

Karpinsky was a prominent scientist, an excellent man and citizen. He was one of the best lecturers at the Mining Institute in his time. He was also one of the greatest Russian scientists who later became the first elected President of the Academy of Sciences of the USSR. Students were attracted to him not only because he was a great scientist but also because of his charming personality and gentle manner.

Every geologist and every geology student knows very well Karpinsky's most significant work An Outline of the Physical and Geographical Conditions in European Russia in Past Geological Periods.

**1. Укажите, какие предложения соответствуют содержанию текста. Подтвердите свои ответы фактами из текста.**

1. Karpinsky was the first President of the Academy of Sciences.
2. He worked at the Mining Institute in St.Petersburg.
3. Karpinsky was a member of many Academies abroad.
4. Karpinsky made up a detailed map of the Asian part of our country.
5. He headed the Russian Geological Committee.
6. Karpinsky created a new branch of geology, namely stratigraphy.
7. He only tried to establish the regularity of the Earth's crust movement.
8. Karpinsky may be justly considered the founder of the practical geology of the Urals.

**2. Ответьте на следующие вопросы:**

1. What society elected Karpinsky a foreign member and when?
2. Did he head the Russian Geological Committee or was he a member of that Committee?

3. Did Karpinsky investigate various regions of the Russian territory?
4. Which of his works are the most remarkable?
5. What can you say about Karpinsky's investigations in petrology?

**3. Переведите следующие сочетания слов.**

- а) земная кора
- б) составить подробную карту
- в) замечательные работы
- г) выдающийся ученый
- д) залежи полезных ископаемых
- е) научное общество
- ж) избирать председателя (президента)
- з) заложить основы школы
- и) интересоваться геологией
- к) высказать точку зрения
- л) возглавлять комитет

### Text 3: Sedimentary Rocks

**Запомните слова и выражения, необходимые для понимания текста:**

**cause** - *v* заставлять; вызывать; влиять; причинять; *n* причина, основание; дело; общее дело; *syn* **reason**

**clay** - *n* глина; глинозем

**consolidate** - *v* твердеть, затвердевать, уплотнять(ся); укреплять; *syn* **solidify**

**crust** - *n* кора; *геол.* земная кора

**decay** - *v* гнить, разлагаться; *n* выветривание (*пород*); распад, разложение

**derive** - *v* (from) происходить, вести свое происхождение (*от*); наследовать

**destroy** - *v* разрушать; уничтожать; **destructive** *a* разрушительный

**dissolve** *v* растворять

**expose** - *v* выходить (*на поверхность*); обнажаться; **exposure** - *n* обнажение

**external** - *a* внешний

**extrusive** - *a* эффузивный, излившийся (*о горной породе*)

**force** - *v* заставлять, принуждать; ускорять движение; *n* сила; усилие

**glacier** - *n* ледник, глетчер

**grain** - *n* зерно; **angular grains** - угловатые зерна (*минералов*); **grained** - *a* зернистый

**gravel** - *n* гравий, крупный песок

**internal** - *a* внутренний

**intrusive** - *a* интрузивный, плутонический

**iron** - *n* железо

**layer** - *n* пласт

**like** - *a* похожий, подобный; *syn* **similar**; *ant* **unlike**; *adv* подобно

**lime** - *n* известь; **limestone** - *n* известняк

**loose** - *a* несвязанный, свободный; рыхлый

**make up** - *v* составлять; *n* состав (*вещества*)

**particle** - *n* частица; включение

**peat** - *n* торф; торфяник

**represent** - *v* представлять собою; означать; быть представителем; **representative** - представитель; **representative** - *a* характерный, типичный

**rock** - *n* горная порода; **igneous** - изверженная порода; **sedimentary** - осадочная порода

**sand** - *n* песок

**sandstone** - *n* песчаник; **fine-grained (medium-grained, coarse-grained)** - мелкозернистый (среднезернистый, грубозернистый) песчаник

**sediment** - *n* отложение; осадочная порода; **sedimentary** - *a* осадочный; **sedimentation** - *n* образование осадочных пород

**schist** - *n* (*кристаллический*) сланец; **schistose** - *a* сланцеватый, слоистый  
**shale** - *n* сланец, сланцевая глина, глинистый сланец; **clay** - глинистый сланец; **combustible ...**,  
**oil ...** - горючий сланец  
**siltstone** - *n* алевроит  
**stratification** - *n* напластование, залегание  
**stratify** - *v* напластовываться; отлагаться пластами; **stratified** *a* пластовый; *syn* **layered, bedded**  
**substance** - *n* вещество, материал; сущность  
**thickness** - *n* толщина, мощность  
**value** - *n* ценность; важность; величина; значение; **valuable** - *a* ценный (*о руде*)  
**vary** - *v* изменять(ся); отличать(ся); *syn* **differ, change (from); variable** - *a* переменный; непостоянный; **various** *a* различный; *syn* **different**

**Прочитайте и переведите текст, выполните упражнения на проверку понимания прочитанного:**

The rocks of the Earth's crust are divided into three main groups: sedimentary rocks, which consist of fragments or particles of pre-existing rocks; igneous rocks which have solidified from magma and metamorphic rocks. Metamorphic rocks have been derived from either igneous or sedimentary rocks.

Sedimentary rocks represent one of the three major groups of rocks that make up the crust of the Earth. Most sedimentary rocks have originated by sedimentation. They are layered or stratified. Thus, stratification is the most important characteristic of sediments and sedimentary rocks. It is necessary to note that the processes which lead to the formation of sedimentary rocks are going on around us.

Sediments are formed at or very near the surface of the Earth by the action of heat, water (rivers, glaciers, seas and lakes) and organisms.

It should be noted that 95 per cent of the Earth's crust is made up of igneous rocks and that only 5 per cent is sedimentary. In contrast, the amount of sedimentary rocks on the Earth's surface is three times that of igneous rocks.

Strictly speaking, sedimentary rocks form a very small proportion by volume of the rocks of the Earth's crust. On the contrary, about three quarters of the Earth's surface is occupied by sedimentary rocks. It means that most of sedimentary rocks are formed by sediments, accumulations of solid material on the Earth's surface.

The thickness of the layers of sedimentary rocks can vary greatly from place to place. They can be formed by the mechanical action of water, wind, frost and organic decay. Such sediments as gravel, sand and clay can be transformed into conglomerates, sandstones and clay schists as a result of the accumulation of materials achieved by the destructive mechanical action of water and wind.

Mechanical sediments can be unconsolidated and consolidated. For example, gravel, sand and clay form the group of unconsolidated mechanical sediments, because they consist of loose uncemented particles (grains).

On the Earth's surface we also find consolidated rocks, which are very similar to the loose sediments whose particles are firmly cemented to one another by some substance. The usual cementing substances are sand, clay, calcium carbonate and others. Thus sandstones are consolidated rocks composed of round or angular sand grains, more or less firmly consolidated. Like sand, sandstones can be divided into fine-grained, medium-grained and coarse-grained.

On the other hand, chemical sediments are the result of deposits or accumulations of substances achieved by the destructive chemical action of water. The minerals such as rock salt, gypsum and others are formed through sedimentation of mineral substances that are dissolved in water.

Sediments can also be formed by the decay of the remains of organisms, by the accumulation of plant relics.<sup>1</sup> They are called organic sediments. Limestones, peat, coal, mineral oil and other sediments may serve as an example of organic sediments.

The most principal kinds of sedimentary rocks are conglomerate, sandstone, siltstone, shale, limestone and dolomite. Many other kinds with large practical value include common salt, gypsum, phosphate, iron oxide and coal.

As is known, water, wind and organisms are called external forces, because their action depends on the energy which our planet receives from the Sun.

**1). Укажите, какие предложения соответствуют содержанию текста.**

**Подтвердите свои ответы фактами из текста.**

1. The rocks of the Earth's crust are divided into two main groups.
2. Igneous rocks are composed of particles of pre-existing rocks.
3. Sedimentary rocks are stratified.
4. Sediments are formed by the action of glaciers.
5. Igneous rocks make up 75 per cent of exposed rocks.
6. Conglomerates are formed as a result of the accumulation of materials caused by the destructive mechanical action of water.
7. Sandstones are consolidated rocks.
8. Clays are unconsolidated mechanical sediments.
9. Chemical sediments are formed by the destructive chemical action of water.
10. Peat and coal are the organic sediments which are of great practical value.
11. Clay schist was formed at the beginning of the sedimentation period and clay was formed later.

**2). Ответьте на вопросы:**

1. What main groups of rocks do you know?
2. Do sedimentary rocks consist of particles of pre-existing rocks?
3. How were igneous rocks formed?
4. Do you know how sedimentary rocks have originated?
5. What is the most important characteristic feature of sediments?
6. Do sedimentary rocks account for 10 per cent of the Earth's crust?
7. Is gravel consolidated mechanical sediment? And what about sand and clay?
8. What are cementing substances? Can calcium carbonate be used as a cementing substance?
9. Are there only fine-grained sandstones?
10. What can you say about chemical sediments?
11. Can you give an example of organic sediments? How are they formed?

**3) Найдите в правой колонке английские эквиваленты следующих слов и сочетаний слов.**

- |                         |                                |
|-------------------------|--------------------------------|
| 1. земная кора          | а) sandstone                   |
| 2. растворяться в воде  | б) fine-grained sand           |
| 3. песчаник             | в) the Earth's crust           |
| 4. уплотненные осадки   | г) exposed rocks               |
| 5. изверженные породы   | д) to dissolve in water        |
| 6. мелкозернистый песок | е) like gypsum                 |
| 7. затвердевать         | ж) consolidated sediments      |
| 8. подобно гипсу        | з) igneous rocks               |
| 9. обнаженные породы    | и) to solidify, to consolidate |

**б) Найдите в правой колонке русские эквиваленты следующих сочетаний слов.**

- |                                    |                             |
|------------------------------------|-----------------------------|
| 1. coarse-grained sand             | а) разрушительная сила воды |
| 2. siltstone and shale             | б) пластовые месторождения  |
| 3. the destructive action of water | в) доледниковый период      |

4.	existing rocks	г) крупнозернистый (грубо- зернистый) песок
5.	chemical decay	д) частицы вещества
6.	sedimentary rocks	е) алевроит и сланец
7.	stratified deposits	ж) существующие породы
8.	pre-glacial period	з) осадочные породы
9.	particles of a substance	и) химический распад

#### Text 4: Weathering of Rocks

*Запомните слова и выражения, необходимые для понимания текста:*

**contain** - *v* содержать (*в себе*), вмещать

**crack** - *n* трещина; щель; *v* давать трещину; трескаться, раскалываться

**contract** - *v* сжиматься; сокращаться

**dust** - *n* пыль

**expand** - *v* расширяться; увеличивать(ся) в объеме; **expansion** *n* расширение; *ant* **contract**

**fissure** - *n* трещина (*в породе, угле*); расщелина; щель

**fracture** - *n* трещина; излом; разрыв; *v* ломать(ся); раздроблять (*породу*)

**freeze** - *v* замерзать; замораживать; застывать

**gradual** - *a* постепенный; **gradually** *adv* постепенно

**hard** - *a* твердый, жесткий; *ant* **soft**; тяжелый (*о работе*); *adv* сильно, упорно; **hardly** *adv* едва, с трудом

**hole** - *n* отверстие; скважина; шпур; шурф

**influence** - *n* влияние; *v* (**on, upon**) влиять (*не что-л.*)

**lateral** - *a* боковой

**occur** - *v* залегать; случаться; происходить; *syn* **take place, happen; occurrence** - *n* залегание;

**mode of occurrence** - условия залегания

**penetrate** - *v* проникать (*внутрь*), проходить через (*что-л.*)

**phenomenon** - *n* явление; *pl* **phenomena**

**pressure** - *n* давление; **lateral pressure** боковое (*горизонтальное*) давление; **rock pressure** горное давление, давление породы

**rate** - *n* степень, темп; скорость, норма; производительность; сорт; *syn* **speed, velocity**

**refer** - *v* (to) ссылаться (*на что-л.*); относиться (*к периоду, классу*)

**resist** - *v* сопротивляться; противостоять; противодействовать; **resistance** - *n* сопротивление;

**resistant** - *a* стойкий; прочный; сопротивляющийся

**size** - *n* размер; величина; класс (*угля*)

**solution** - *n* раствор; **soluble** - *a* растворимый; **solvent** - растворитель; *a* растворяющий

**succession** - *n* последовательность, непрерывный ряд; **in succession** последовательно

**undergo** (*underwent, undergone*) - *v* испытывать (*что-л.*), подвергаться (*чему-л.*)

**uniform** - *a* однородный; одинаковый

**weathering** - *n* выветривание; эрозия (*воздействию, влиянию и т.д.*)

**to be subjected to** подвергаться

*Прочитайте и переведите текст, выполните упражнения на проверку понимания прочитанного:*

All rocks which are exposed on the Earth's surface (high mountain peaks, deserts) are decomposed to a certain degree. The process of rock disintegration by the direct influence of local atmospheric conditions on the Earth's surface is called weathering. This phenomenon is often referred to in geology because weathering is an active process. It takes place in the upper layers of the Earth's crust.

The main cause of physical weathering is the change in temperature that takes place with the succession of day and night. This phenomenon can best be observed in the deserts and high mountains where the changes in temperature are common.

During the day under the influence of heat, rocks expand whereas at night they begin to contract. As rocks are generally composed of different minerals, their expansion and contraction do not occur uniformly. As a result of this rocks crack. At the beginning these cracks or fissures are hardly noticeable but gradually they become wider and deeper until the whole surface of rock is finally transformed into gravel, sand or dust.

In the regions of a moderate or cold climate, where the temperature in winter goes down to below 0 (zero), the decomposition of rocks is greatly facilitated by the action of water. When water freezes it increases in volume and develops enormous lateral pressure. Under the action of water, rocks decompose to pieces of varied forms and sizes.

The decomposition of rocks under the direct influence of heat and cold is called physical weathering.

Rocks are subjected not only to physical decomposition but also to chemical weathering, i.e. to the action of chemical agents, such as water, carbon dioxide and oxygen. In a general way, chemical weathering is an acid attack on the rocks of the Earth's crust, in particular an attack on the most abundant minerals — quartz (sand) and aluminosilicates (clays). Only few minerals and rocks are resistant to the action of natural waters. The solvent action of water is stronger when it contains carbon dioxide. Water causes more complex and varied changes. With the participation of oxygen and carbon dioxide up to 90 per cent of rocks is transformed into soluble minerals, which are carried away by the waters.

Organisms and plants also take part in the disintegration of rocks. Certain marine organisms accelerate the destruction of rocks by making holes in them to live in. The action of plants can often be even more destructive. Their roots penetrate into the fissures of rocks and develop the lateral pressure which fractures and destroys rocks.

**1. Укажите, какие предложения соответствуют содержанию текста. Подтвердите свои ответы фактами из текста.**

1. The process of sedimentation is called weathering.
2. The change in temperature causes physical weathering.
3. As a rule during the night rocks expand.
4. When freezing water decreases in volume and develops enormous lateral pressure.
5. The decomposition of rocks is due to the influence of heat and cold.
6. As a rule water contains dissolved mineral substances.
7. The solvent action of water is stronger when it does not contain carbon dioxide.
8. It should be noticed that the action of organisms and plants is destructive.
9. Certain marine organisms accelerate the destruction of rocks.

**2. Ответьте на следующие вопросы:**

1. What process is called weathering?
2. What process is called physical weathering?
3. Where can the phenomenon of physical weathering be best observed?
4. What process is called chemical weathering?
5. What substances can act as solvents?
6. Are all minerals and rocks resistant to the action of natural waters or only few minerals and rocks can resist the action of water?
7. How do organisms act on the destruction of rocks?

**3. а) Найдите в правой колонке русские эквиваленты следующих слов и сочетаний слов:**

1. the Earth's surface
2. to be composed of different minerals
3. the expansion of rocks
4. changes in temperature

5. under the influence of heat
6. weathering
7. destructive forces
8. a great number of fractures
9. to penetrate into fissures
- а) под влиянием тепла
- б) разрушительные силы
- в) выветривание
- г) большое количество трещин
- д) состоять из различных минералов
- е) расширение пород
- ж) проникать в трещины
- з) изменения температуры
- и) поверхность земли

б) Найдите в правой колонке английские эквиваленты следующих слов и сочетаний слов:

1. увеличиваться в объеме
2. развивать боковое давление
3. способствовать разрушению пород
4. подвергаться гниению
5. растворять вещества
6. сопротивляться (чему-л.)
7. некоторые органические вещества
8. ускорять процесс выветривания
9. куски породы различных размеров
- а) to facilitate the decomposition of rocks
- б) to increase in volume
- в) to resist (smth)
- г) rock pieces of varied (different) sizes
- д) to accelerate the process of weathering
- е) to be subjected to decay
- ж) to dissolve substances
- з) to develop lateral pressure
- и) certain organic substances

### Text 5: Fossil Fuels

*Запомните слова и выражения, необходимые для понимания текста:*

**accumulate** - *v* накапливать; скопляться

**ancient** - *a* древний, старинный; *ant* **modern**

**associate** - *v* связывать, соединять, ассоциироваться; *syn* **connect, link**

**burn (burnt)** - *v* сжигать; гореть; жечь

**charcoal** - *n* древесный уголь

**convenient** - *a* удобный, подходящий

**crude** - *a* сырой, неочищенный

**dig (dug)** - *v* добывать; копать; **digger** - *n* угольный экскаватор; землеройная машина

**divide** - *v* делить; (from) отделять; разделять

**evidence** - *n* доказательство; очевидность; признак(и)

**fossil** - *a* окаменелый, ископаемый; *n* ископаемое (*органического происхождения*); окаменелость

**heat** - *v* нагревать; *n* теплота

**liquid** - *a* жидкий; *n* жидкость; *ant* **solid**

**manufacture** - *в* изготавливать, производить; *суп* **produce**

**mudstone** - *п* аргиллит

**purpose** - *п* цель; намерение; *суп* **aim, goal**

**shale** - *п* глинистый сланец

**the former ... the latter** - первый (*из вышеупомянутых*) последний (*из двух названных*)

*Прочитайте и переведите текст, выполните упражнения на проверку понимания прочитанного:*

The chief sources of energy available to man today are oil, natural gas, coal, water power and atomic energy. Coal, gas and oil represent energy that has been concentrated by the decay of organic materials (plants and animals) accumulated in the geologic past. These fuels-are often referred to as fossil fuels.

The word fossil (derived from the Latin fodere "to dig up") originally referred to anything that was dug from the ground, particularly a mineral. Today the term fossil generally means any direct evidence of past life, for example, the footprints of ancient animals. Fossils are usually found in sedimentary rocks, although sometimes they may be found in igneous and metamorphic rocks as well. They are most abundant in mudstone, shale and limestone, but fossils are also found in sandstone, dolomite and conglomerate.

Most fuels are carbon-containing substances that are burned in air. In burning fuels give off heat which is used for different purposes.

Fuels may be solid, liquid and gaseous. Solid fuels may be divided into two main groups, natural and manufactured. The former category includes coal, wood, peat and other plant products. The latter category includes coke and charcoal obtained by heating coal in the absence of air.

Liquid fuels are derived almost from petroleum. In general, natural petroleum, or crude oil, as it is widely known, is the basis of practically all industrial fuels. Petroleum is a mixture of hundreds of different hydrocarbons — compounds composed of hydrogen and carbon — together with the small amount of other elements such as sulphur, oxygen and nitrogen. Petroleum is usually associated with water and natural gas. It is found in porous sedimentary rocks where the geological formation allowed the oil to collect from a wide area. Petroleum is one of the most efficient fuels and raw materials.

Of gaseous fuels the most important are those derived from natural gas, chiefly methane or petroleum. Using gaseous fuels makes it possible to obtain high thermal efficiency, ease of distribution and control. Gas is the most economical and convenient type of fuels. Today gas is widely utilized in the home and as a raw material for producing synthetics.

Scientists consider that a most promising source of natural resources may be the floor of the sea, a subject which now has become an important field of research.

Generally speaking, all types of fossil fuels described in the text are of great economic importance as they represent the sources of energy the man uses today.

*1. Укажите, какие предложения соответствуют содержанию текста. Подтвердите свои ответы фактами из текста.*

1. Coal, water power and atomic energy are the only sources of energy available to man today.

2. Coal, wood and peat represent natural group of solid fuels.

3. As a rule fossil fuels are found in sedimentary rocks.

4. Crude oil is widely used for producing solid fuels.

5. Petroleum can be found in porous sedimentary rocks.

6. Gas is used to produce synthetic materials.

7. Not all types of fossil fuels burn.

*2. Ответьте на следующие вопросы:*

1. What fuels are often referred to as fossil fuels?

2. What does the word fossil mean?

3. What rocks are most abundant hi fossil fuels?



4. What types of fossil fuels do you know?
5. Is coke a natural or manufactured solid fuel? And what can you say about coal and peat?
6. How are coke and charcoal produced?
7. What rocks is petroleum usually associated with?
8. What are the advantages of gaseous fuels?

3. а) *Найдите в правой колонке русские эквиваленты следующих слов сочетаний*

*слов.*

- |   |  |
|---|--|
| 1. fossil fuel                                    | а) дерево и торф                                     |
| 2. raw material                                   | б) небольшое количество аргиллита                    |
| 3. crude oil                                      | в) органическое топливо                              |
| 4. the chief sources of energy                    | г) сланец и известняк                                |
| 5. to refer to                                    | д) сырье   |
| 6. any direct or indirect evidence of the deposit | е) материалы, содержащие углерод                     |
| 7. shale and limestone                            | ж) главные источники энергии                         |
| 8. carbon-containing materials                    | з) любые прямые или косвенные признаки месторождения |
| 9. wood and peat                                  | и) сырая (неочищенная) нефть                         |
| 10. the small amount of mudstone                  | к) относиться к (чему-л.); ссылаться на (что-л.)     |

б) *Найдите в правой колонке английские эквиваленты следующих слов и сочетаний слов.*

- |                                |                                 |
|--------------------------------|---------------------------------|
| 1. древесный уголь и кокс      | а) to collect data              |
| 2. жидкое топливо              | б) charcoal and coke            |
| 3. накапливать                 | в) to be composed of limestones |
| 4. собирать данные             | г) liquid fuel                  |
| 5. происходить от              | д) to accumulate                |
| 6. получать хорошие результаты | е) to derive from               |
| 7. богатый горючими сланцами   | ж) to obtain good results       |
| 8. состоять из известняков     | з) abundant in oil shales       |

### Text 6: Coal and Its Classification

*Запомните слова и выражения, необходимые для понимания текста:*

**bench** - *n* слой, пачка (*пласта*)

**blend** - *v* смешивать(ся); вклинивать(ся)

**combustion** - *n* горение, сгорание; **spontaneous combustion** самовоспламенение, самовозгорание

**continuity** - *n* непрерывность, неразрывность

**domestic** - *a* внутренний; отечественный

**estimate** - *v* оценивать; *n* оценка; смета

**fault** - *n* разлом, сдвиг (*породы*); сброс; **faulting** *n* образование разрывов или сбросов

**fold** - *n* изгиб, складка, флексура; **folding** - *n* складчатость, смешение (*пласта*) без разрыва

**inflare** - *v* воспламеняться; загорать(ся); **inflammable** - *a* воспламеняющийся, горючий, огнеопасный; **flame** - *n* пламя

**intermediate** - *a* промежуточный; вспомогательный

**liable** - *a* (to) подверженный; подлежащий (*чему-л.*)

**luster** - *n* блеск (*угля, металла*); **lustrous** - *a* блестящий

**matter** - *n* вещество; материя

**moisture** - *n* влажность, сырость; влага

**parting** - *n* прослоек

**plane** - *n* плоскость; **bedding plane** плоскость напластования

**rank** - *n* класс, тип; **coal rank** группа угля, тип угля

**regular** - *a* правильный; непрерывный; *ant* **irregular** неправильный; неравномерный; **regularity** *n* непрерывность; правильность

**similar** - *a* похожий, сходный; подобный; *syn alike, the same as*

**smelt** - *v* плавить (*руду*); выплавлять (*металл*)

**store** - *v* запасать, хранить на складе; вмещать

**strata** - *n pl om stratum* пласты породы; свита (*пластов*); формация, напластования породы; *syn measures*

**thickness** - *n* мощность (*пласта, жилы*)

**uniform** - *a* однородный; равномерный; **uniformity** *n* однородность; единообразие

**utilize** - *v* использовать; *syn use, apply, employ*

**volatile** - *a* летучий, быстро испаряющийся

**Прочитайте и переведите текст, выполните упражнения на проверку понимания прочитанного:**

Coal is the product of vegetable matter that has been formed by the action of decay, weathering, the effects of pressure, temperature and time millions of years ago.

Although coal is not a true mineral, its formation processes are similar to those of sedimentary rocks.

Structurally coal beds are geological strata characterized by the same irregularities in thickness, uniformity and continuity as other strata of sedimentary origin. Coal beds may consist of essentially uniform continuous strata or like other sedimentary deposits may be made up of different bands or benches of varying thickness.

You can see a seam limited by two more or less parallel planes, a shape which is typical of sedimentary rocks. The benches may be separated by thin layers, of clay, shale, pyrite or other mineral matter, commonly called partings. Like other sedimentary rocks coal beds may be structurally disturbed by folding and faulting.

According to the amount of carbon coals are classified into: brown coals, bituminous coals and anthracite. Brown coals are in their turn subdivided into lignite and common brown coal. Although carbon is the most important element in coal, as many as 72 elements have been found in some coal deposits, including lithium, chromium, cobalt, copper, nickel, tungsten and others.

Lignite is intermediate in properties between peat and bituminous coal, containing when dry about 60 to 75 per cent of carbon and a variable proportion of ash. Lignite is a low-rank brown-to-black coal containing 30 to 40 per cent of moisture. Developing heat it gives from 2,500 to 4,500 calories. It is easily inflammable but burns with a smoky flame. Lignite is liable to spontaneous combustion. It has been estimated that about 50 per cent of the world's total coal reserves are lignitic.

Brown coal is harder than lignite, containing from 60 to 65 per cent of carbon and developing greater heat than lignite (4,000-7,000 calories). It is very combustible and gives a brown powder. Bituminous coal is the most abundant variety, varying from medium to high rank. It is a soft, black, usually banded coal. It gives a black powder and contains 75 to 90 per cent of carbon. It weathers only slightly and may be kept in open piles with little danger of spontaneous combustion if properly stored. Medium-to-low volatile bituminous coals may be of coking quality. Coal is used intensively in blast furnaces for smelting iron ore. There are non-coking varieties of coal.

As for the thickness, the beds of this kind of coal are not very thick (1-1.5 meters). The great quantities of bituminous coal are found in the Russian Federation.

Anthracite or "hard" coal has a brilliant lustre containing more than 90 per cent of carbon and low percentage of volatile matter. It is used primarily as a domestic fuel, although it can sometimes be blended with bituminous grades of coal to produce a mixture with improved coking qualities. The largest beds of anthracite are found in Russia, the USA and Great Britain.

Coal is still of great importance for the development of modern industry. It may be used for domestic and industrial purposes. Being the main source of coke, coal is widely used in the iron and steel industry. Lignite, for example either in the raw state or in briquetted form, is a source of industrial carbon and industrial gases.

There is a strong tendency now for increased research into new technologies to utilize coal. No doubt, coal will be used as a raw material for the chemical industry and petrochemical processes. All

these processes involve coal conversion which include gasification designed to produce synthetic gas from coal as the basis for hydrogen manufacture, liquefaction (разжижение) for making liquid fuel from coal and other processes.

**1. Укажите, какие предложения соответствуют содержанию текста.**

**Подтвердите свои ответы фактами из текста.**

1. Anthracite coals may be divided into lignite and common brown coal.
2. Coals are ranked according to the percentage of carbon they contain.
3. Peat, with the least amount of carbon is the lowest rank, then comes lignite or brown coal.
4. Brown coal is hard and it is not liable to spontaneous combustion.
5. Bituminous coal weathers rapidly and one cannot keep it in open piles.
6. Being intensively used in the iron and steel industry bituminous coal varies from medium to high rank.
7. Anthracite or hard coal, the highest in percentage of carbon, can be blended with bituminous grades of coal.

**2. Ответьте на следующие вопросы:**

1. What is the classification of coal based on?
2. Is carbon the only element in coal? (Prove it.)
3. Is lignite intermediate in properties between peat and bituminous coal?
4. What heat value does lignite develop when burnt?
5. What coals are liable to spontaneous combustion?
6. What is the difference between lignite and brown coal?
7. Is bituminous coal high- or low-volatile?
8. Does anthracite contain 90 per cent of carbon?
9. Where are the largest deposits of anthracite found? And what can you say about bituminous coal?
10. What do you know about the utilization of coal?

**3. а) Найдите в правой колонке русские эквиваленты следующих слов и сочетаний**

**слов:**

- |                                  |  |
|----------------------------------|--|
| 1. spontaneous combustion        | а) легковоспламеняющийся газ             |
| 2. moisture and ash content      | б) высокосортный уголь                   |
| 3. the most abundant variety     | в) плавить железную руду                 |
| 4. in its turn                   | г) самовозгорание                        |
| 5. the amount of volatile matter | д) содержание влаги и золы               |
| 6. easily inflammable gas        | е) дымное пламя                          |
| 7. brilliant lustre              | ж) наиболее широко распространенные угли |
| 8. to smelt iron ore             | з) яркий блеск                           |
| 9. high-rank coal                | и) в свою очередь                        |
| 10. a smoky flame                | к) количество летучих веществ            |

**б) Найдите в правой колонке английские эквиваленты следующих слов и сочетаний**

**слов:**

- |                                 |                              |
|---------------------------------|------------------------------|
| 1. тип угля                     | а) heat value                |
| 2. некоксующийся уголь          | б) amount of carbon          |
| 3. доменная печь                | в) coal rank                 |
| 4. содержание углерода          | г) to store coal             |
| 5. смешиваться с другими углями | д) to weather rapidly        |
| 6. улучшенного качества         | е) non-coking coal           |
| 7. складировать уголь           | ж) blast furnace             |
| 8. теплотворная способность     | з) of improved quality       |
| 9. быстро выветриваться         | и) to blend with other coals |

## Text 7: General Information on Mining

**Запомните слова и выражения, необходимые для понимания текста:**

**access** - *n* доступ

**affect** - *v* воздействовать (*на что-л.*); влиять; *syn* **influence**

**barren** - *a* непродуктивный; пустой (*о породе*)

**chute** - *n* скат, спуск; углеспускная выработка; жёлоб

**compare** - *v* (with) сравнивать, проводить параллель

**contribute** - *v* способствовать, содействовать; делать вклад (*в науку*); **make a (one's) ~ to**

**smth.** сделать вклад во что-л.

**cross-section** - *n* поперечное сечение, поперечный разрез, профиль

**develop** - *v* разрабатывать (*месторождение*); развивать (*добычу*); производить подготовительные работы; **development** - *n* подготовительные работы; развитие добычи; развитие

**drift** - *n* штрек, горизонтальная выработка

**ensure** - *v* обеспечивать, гарантировать; *syn* **guarantee**

**face** - *n* забой; лава

**floor** - *n* почва горной выработки, почва пласта (жила); **quarry** ~ подошва карьера; пол, настил

**govern** - *v* править, управлять; руководить; определять, обуславливать

**inclination** - *n* уклон, скат, наклон (*пластов*); наклонение; **seam** ~ падение (*пласта*); наклон (*пласта*)

**incline** - *n* уклон, бремсберг, скат; наклонный ствол; **gravity** ~ бремсберг

**inclined** - *a* наклонный; **flatly** ~ слабо наклонный; **gently** ~ наклонного падения; **medium** ~ умеренно наклонный (*о пластах*); **steeply** ~ крутопадающий

**level** - *n* этаж, горизонт, горизонтальная горная выработка; штольня; уровень (*инструмент*); нивелир; ватерпас; горизонтальная поверхность

**recover** - *v* извлекать (*целики*); выбирать, очищать; добывать (*уголь и т.п.*); восстанавливать

**remove** - *v* удалять; убирать; устранять; перемещать; **removal** - *n* вскрыша; выемка; уборка (*породы*); извлечение (*крепи*); перемещение; **overburden** - удаление вскрыши

**rib** - *n* ребро; выступ; узкий целик, предохранительный целик; грудь забоя

**roof** - *n* крыша; кровля выработки; кровля пласта (*или* жила); перекрытие; ~ **support** - крепление кровли

**shaft** - *n* шахтный ствол; **auxiliary** ~ вспомогательный ствол; **hoisting** ~ подъемный ствол; главный шахтный ствол

**tabular** - *a* пластовый (*о месторождении*); пластообразный; плоский; линзообразный; *syn* **bedded, layered**

**waste** - *n* пустая порода; отходы; *syn* **barren rock**

**well** - *n* буровая скважина; колодец, источник; водоем; зумф

**capital investment** - капитальные вложения

**gate road** - промежуточный штрек

**in bulk** - навалом, в виде крупных кусков

**metal-bearing** - содержащий металл

**production face/working** - очистной забой

**productive mining** - эксплуатационные работы

**in view of** - ввиду чего-л., принимая во внимание что-л.

**with a view to** - с целью

**Прочитайте и переведите текст, выполните упражнения на проверку понимания прочитанного:**

As has been said, mining refers to actual ore extraction. Broadly speaking, mining is the industrial process of removing a mineral-bearing substance from the place of its natural occurrence in the Earth's crust. The term "mining" includes the recovery of oil and gas from wells; metal, non-metallic minerals, coal, peat, oil shale and other hydrocarbons from the earth. In other words, the work done to extract mineral, or to prepare for its extraction is called mining.

The tendency in mining has been towards the increased use of mining machinery so that modern mines are characterized by tremendous capacities. This has contributed to: 1) improving working conditions and raising labour productivity; 2) the exploitation of lower-grade metal-bearing substances and 3) the building of mines of great dimensions.

Mining can be done either as a surface operation (quarries, opencasts or open pits) or by an underground method. The mode of occurrence of the sought-for metallic substance governs to a large degree the type of mining that is practised. The problem of depth also affects the mining method. If the rock containing the metallic substance is at a shallow site and is massive, it may be economically excavated by a pit or quarry-like opening on the surface. If the metal-bearing mass is tabular, as a bed or vein, and goes to a great distance beneath the surface, then it will be worked by some method of underground mining.

Working or exploiting the deposit means the extraction of mineral. With this point in view a number of underground workings is driven in barren (waste) rock and in mineral. Mine workings vary in shape, dimensions, location and function.

Depending on their function mine workings are described as exploratory, if they are driven with a view to finding or proving mineral, and as productive if they are used for the immediate extraction of useful mineral. Productive mining can be divided into capital investment work, development work, and face or production work. Investment work aims at ensuring access to the deposit from the surface. Development work prepares for the face work, and mineral is extracted (or produced) in bulk.

The rock surfaces at the sides of workings are called the sides, or in coal, the ribs. The surface above the workings is the roof in coal mining while in metal mining it is called the back. The surface below is called the floor.

The factors such as function, direct access to the surface, driving in mineral or in barren rock can be used for classifying mine workings:

I. Underground workings:

a) Long or deep by comparison with their cross-section may be: 1) vertical (shaft, blind pit); 2) sloping (slopes, sloping drifts, inclines); 3) horizontal (drifts, levels, drives, gate roads, adits, crosscuts).

b) Large openings having cross dimensions comparable with their length.

c) Production faces, whose dimensions depend on the thickness of the deposit being worked, and on the method of mining it.

***1. Укажите, какие предложения соответствуют содержанию текста. Подтвердите свои ответы фактами из текста.***

1. As a rule, the term "mining" includes the recovery of oil and gas from wells as well as coal, iron ores and other useful minerals from the earth.

2. The increased use of mining machinery has greatly contributed to raising labour productivity and improving working conditions.

3. It is quite obvious that the problem of depth is not always taken into consideration in choosing the mining method.

4. Productive workings are usually used for the immediate extraction of useful mineral.

5. Underground workings are driven in barren rock or in mineral.

6. A shaft is a vertical underground working which is long and deep in comparison with its cross-section.

7. The surface above the mine working is usually called the floor.

8. The rock surfaces at the sides of mine workings are called the ribs.

**2. Ответьте на следующие вопросы:**

1. What is mining?
2. What has contributed to the better working conditions of the miners?
3. What factors influence the choice of the mining method?
4. In what case is useful mineral worked by open pits?
5. Are exploratory workings driven with a view to finding and proving mineral or are they driven for immediate extraction of mineral?
6. What is the difference between development and production work?
7. What main factors are used for classifying mine workings?
8. What do the dimensions of production faces depend on?

**3. а) Найдите в правой колонке русские эквиваленты следующих слов и сочетаний слов:**

1. direct access to the surface
2. open-cast mining
3. tabular (or bedded) deposits
4. oil well
5. underground workings
6. cross-section of a working
7. production face
8. the roof of the mine working
9. to drive mine workings in barren rock
10. to affect the mining method

- а) нефтяная скважина
- б) проходить горные выработки по пустой породе
- в) влиять на метод разработки
- г) прямой доступ к поверхности
- д) пластовые месторождения
- е) открытая разработка
- ж) поперечное сечение выработки
- з) подземные выработки
- и) очистной забой
- к) кровля горной выработки

**б) Найдите в правой колонке английские эквиваленты следующих слов сочетаний слов:**

1. способствовать чему-л.
  2. размер ствола
  3. извлекать, добывать (уголь)
  4. штреки и квершлагги
  5. пустая порода
  6. вообще говоря
  7. удалять, перемещать (крепь, вскрышу и др.)
  8. с целью ...
  9. подготовительные работы
  10. мощность пласта
- а) thickness of a seam
  - б) shaft dimension
  - в) with a view to
  - г) to contribute to smth.
  - д) development work
  - е) to remove (timber, overburden, etc.)
  - ж) drifts (gate roads) and crosscuts
  - з) generally speaking

- и) to recover (coal)
- к) waste (barren) rock

### Text 8: Methods of Working Bedded Deposits Underground

**Запомните слова и выражения, необходимые для понимания текста:**

**advantage** - *n* преимущество; превосходство; выгода; польза; **advantageous** - *a* выгодный; благоприятный, полезный; **to take advantage of smth** воспользоваться чём-л.

**caving** - *n* обрушение (*кровли*); разработка с обрушением

**deliver** - *v* доставлять, подавать; питать; нагнетать; произносить (*речь*); читать (*лекцию*)

**entry** - *n* штрек; выработка горизонтальная; *pl* подготовительные выработки; нарезные выработки; штреки

**giant** - *n* гидромонитор

**gravity** - *n* сила тяжести; вес, тяжесть; **by** ~ самотеком, под действием собственного веса

**haul** - *v* доставлять; откатывать; подкатывать; перевозить; **haulage** - *n* откатка; доставка; транспортировка (*по горизонтали*)

**longwall** - *n* лава; выемка лавами; сплошной забой, сплошная или столбовая система разработки; *syn* **continuous mining**; ~ **advancing on the strike** выемка лавами прямым ходом по простиранию; сплошная система разработки по простиранию; ~ **advancing to the rise** сплошная система разработки с выемкой по восстанию; ~ **to the dip** сплошная система разработки с выемкой по падению; ~ **retreating** выемка лавами обратным ходом; столбовая система разработки лавами

**lose (lost)** - *v* терять; **loss** - *n* потеря, убыток

**pillar** - *n* целик; столб; **shaft** ~ околоствольный целик; ~ **method** столбовая система разработки; ~ **mining** выемка целиков

**predominate** - *v* преобладать, превалировать; превосходить; господствовать, доминировать

**protect** - *v* охранять, защищать

**reach** - *v* простираться, доходить до; добиваться, достигать

**satisfy** - *v* удовлетворять(ся)

**shield** - *n* щит; ~ **method** щитовой метод проходки, щитовой способ

**room** - *n* камера; очистная камера; **room-and-pillar method** камерно-столбовая система разработки

**stowing** - *n* закладка (*выработанного пространства*)

**method of working** система разработки

**the sequence of working the seams** - последовательность отработки пластов

**Прочитайте и переведите текст, выполните упражнения на проверку понимания прочитанного:**

The method of working (or method of mining) includes a definite sequence and organization of development work of a deposit, its openings and its face work in certain geological conditions. It depends on the mining plan and machines and develops with their improvements. A rational method of working should satisfy the following requirements in any particular conditions: 1) safety of the man; 2) maximum output of mineral; 3) minimum development work (per 1,000 tons output); 4) minimum production cost and 5) minimum losses of mineral.

Notwithstanding the considerable number of mining methods in existence, they can be reduced to the following main types: 1. Methods of working with long faces (continuous mining); 2. Methods of working with short faces (room-and-pillar). The characteristic feature of the continuous mining is the absence of any development openings made in advance of production faces. The main advantage of long continuous faces is that they yield more mineral. Besides, they allow the maximum use of combines (shearers), cutting machines, powered supports and conveyers. The longwall method permits an almost 100 per cent recovery of mineral instead of 50 to 80 per cent obtainable in room-and-pillar methods.

The basic principle of room-and-pillar method is that rooms from 4 to 12 meters wide (usually 6-7) are driven from the entries, each room is separated from each other by a rib pillar. Rib pillars are recovered or robbed after the rooms are excavated. The main disadvantage of shortwall work is a considerable loss of mineral and the difficulty of ventilation. In working bedded deposits methods of mining mentioned above may be used either with stowing or with caving.

In Russia, Germany (the Ruhr coal-field), France and Belgium nearly all the faces are now long ones. In Britain longwall faces predominate.

The USA, Canada, Australia and to some extent India are developing shortwall faces and creating the machines for them. In these countries shortwall faces are widely used.

In Russia the thick seams are taken out to full thickness up to 4.5 m thick if they are steep, and up to 3.5 m thick if they are gently sloping or inclined. In the Kuznetsk coal-field long faces are worked to the dip with ashield protection, using a method proposed by N.Chinakal. In shield mining coal is delivered to the lower working by gravity so that additional haulage is not required.

It should also be noted that in Russia hydraulic mining is widely used as it is one of the most economic and advantageous methods of coal getting. New hydraulic mines are coming into use in a number of coal-fields. Hydraulic mining is developing in other countries as well.

The aim of hydraulic mining is to remove coal by the monitors (or giants) which win coal and transport it hydraulically from the place of work right to the surface. It is quite obvious that the choice of the method of mining will primarily depend on the depth and the shape and the general type of the deposit.

**1. Укажите, какие предложения соответствуют содержанию текста.**

**Подтвердите свои ответы фактами из текста.**

1. A definite sequence and organization of development work is called mining.
2. Mining methods in existence can be reduced to the two main types.
3. The depth and the shape of the deposit influence the choice of the method of working.
4. As is known, in Belgium all the faces are short now, in Great Britain they amount to 84 per cent.
5. In Australian collieries shortwall faces are widely used.
6. The room-and-pillar method is characterized by the absence of any development openings.
7. High-capacity monitors win coal and transport it hydraulically right to the surface.

**2. Ответьте на следующие вопросы:**

1. What factors does mining depend on?
2. What is mining?
3. What are the most important factors which affect the choice of the method of working?
4. Do short faces or long faces predominate in Russia? What can you say about the Ruhr coal-field?
5. Is Canada developing shortwall faces or longwall faces?
6. What are the main disadvantages of shortwall faces?
7. What are the two main methods of working?
8. What is the main advantage of long continuous faces?
9. What methods of mining long faces do you know?
10. What method of mining is characterized by the absence of development openings?

**3. а) Найдите в правой колонке русские эквиваленты следующих слов в сочетаний слов:**

- |   |  |
|---|--|
| 1. development face                     | а) сплошная система разработки           |
| 2. great losses                         | б) выемка целиков                        |
| 3. shield method of mining              | в) подготовительный забой                |
| 4. continuous mining                    | г) большие потери                        |
| 5. longwall advancing to the dip        | д) удовлетворять требованиям             |
| 6. the room-and-pillar method of mining | е) зависеть от геологических условий     |
| 7. to open up a deposit                 | ж) выемка лавами прямым ходом по падению |



- |     |  |   |
|-----|--|---|
| 8.  | pillar mining                            | з) щитовая система разработки           |
| 9.  | to satisfy the requirements              | и) вскрывать месторождение              |
| 10. | to depend upon the geological conditions | к) камерно-столбовая система разработки |
- б) Найдите в правой колонке английские эквиваленты следующих слов и сочетаний слов:
- |     |  |  |
|-----|--|--|
| 1.  | включать (в себя)                      | а) safety  |
| 2.  | выемка лавами обратным ходом           | б) annual output                                 |
| 3.  | достигать 50%                          | в) to involve                                    |
| 4.  | превышать 60%                          | г) to propose a new method of mining             |
| 5.  | безопасность                           | д) long wall retreating                          |
| 6.  | годовая добыча                         | е) in connection with difficulties               |
| 7.  | основной недостаток системы разработки | ж) to exceed 60 per cent                         |
| 8.  | под-этаж                               | з) notwithstanding (in spite of)                 |
| 9.  | крутопадающий пласт                    | и) to reach 50 per cent                          |
| 10. | щитовая система разработки             | к) the main disadvantage of the method of mining |
- |     |                                    |                                |
|-----|------------------------------------|--------------------------------|
| 11. | предложить новый способ разработки | л) sublevel                    |
| 12. | в связи с трудностями              | м) the shield method of mining |
| 13. | несмотря на                        | н) open up a deposit           |
| 14. | вскрывать месторождение            | о) steep seam                  |

### **2.3 Подготовка доклада**

**Подготовьте доклад по одной из предложенных тем.**

1. Inigo Jones (1573-1652)
2. Christopher Wren (1632-1723)
3. Geoffrey Chaucer (1340-1400)
4. Samuel Johnson (1709-1784)
5. Alfred Tennyson (1809-1892)
6. Thomas Hardy (1840-1928)
7. John Milton (1608-1674)
8. William Makepeace Thackeray (1811-1863)
9. Henry Wadsworth Longfellow (1807 – 1882)
10. Joshua Reynolds (1723-1792)
11. Thomas More (1478 – 1535)
12. J.M.W. Turner (1775-1851)
13. Thomas Gainsborough (1727 – 1788)
14. Henry Moor (1898-1986)
15. Henry Irving (1838-1905)
16. William Gilbert (1836-1911)
17. Arthur Sullivan (1842-1900)
18. James Watt (1736 - 1819)
19. Thomas Telford (1757 - 1834)
20. Isambard Kingdom Brunel (1806 – 1859)
21. George Stephenson (1781 – 1848)
22. David Livingstone (1813 – 1873)
23. Tony Blair (1953)
24. Winston Churchill (1874 - 1965)
25. Margaret Hilda Thatcher (1925)
26. Sir Isaac Newton (1642 – 1727)
27. Alexander Graham Bell (1847 - 1922)

**Правила предоставления информации в докладе**

Размер	<b>A4</b>
Шрифт	Текстовый редактор Microsoft Word, шрифт Times New Roman 12
Поля	слева – 2 см., сверху и справа – 1 см., снизу – 1
Абзацный отступ	1 см устанавливается автоматически
Стиль	Примеры выделяются курсивом
Интервал	межстрочный интервал – 1
Объем	1 -2 страницы (до 7 минут устного выступления)
Шапка доклада	<b><i>Иванова Мария Ивановна</i></b> Екатеринбург, Россия ФГБОУ ВПО УГГУ, МД-13 НАЗВАНИЕ ДОКЛАДА
	Список использованной литературы

Краткое содержание статьи должно быть представлено на 7-10 слайдах, выполненных в PowerPoint.

**2.4 Подготовка к тесту**

Тест направлен на проверку страноведческих знаний и знаний межкультурной коммуникации. Для этого студентам необходимо повторить материал, представленный в *Социально-культурной сфере общения* по теме «Страны изучаемого языка» (Я и мир). Для успешного написания теста изучите следующий материал:

**THE GEOGRAPHICAL POSITION OF GREAT BRITAIN**

The United Kingdom of Great Britain and Northern Ireland covers an area of some 244 thousand square miles. It is situated on the British Isles. The British Isles are separated from Europe by the Strait of Dover and the English Channel. The British Isles are washed by the North Sea in the east and the Atlantic Ocean in the west.

England is in the southern and central part of Great Britain. Scotland is in the north of the island. Wales is in the west. Northern Ireland is situated in the north-eastern part of Ireland.

England is the richest, the most fertile and most populated part in the country. There are mountains in the north and in the west of England, but all the rest of the territory is a vast plain. In the northwestern part of England there are many beautiful lakes. This part of the country is called Lake District.

Scotland is a land of mountains. The Highlands of Scotland are among the oldest mountains in the world. The highest mountain of Great Britain is in Scotland too. The chain of mountains in Scotland is called the Grampians. Its highest peak is Ben Nevis. It is the highest peak not only in Scotland but in the whole Great Britain as well. In England there is the Pennine Chain. In Wales there are the Cumbrian Mountains.

There are no great forests on the British Isles today. Historically, the most famous forest is Sherwood Forest in the east of England, to the north of London. It was the home of Robin Hood, the famous hero of a number of legends.

The British Isles have many rivers but they are not very long. The longest of the English rivers is the Severn. It flows into the Irish Sea. The most important river of Scotland is the Clyde. Glasgow stands on it. Many of the English and Scottish rivers are joined by canals, so that it is possible to travel by water from one end of Great Britain to the other.

The Thames is over 200 miles long. It flows through the rich agricultural and industrial districts of the country. London, the capital of Great Britain, stands on it. The Thames has a wide mouth, that's

why the big ocean liners can go up to the London port. Geographical position of Great Britain is rather good as the country lies on the crossways of the sea routes from Europe to other parts of the world. The sea connects Britain with most European countries such as Belgium, Holland, Denmark, Norway and some other countries. The main sea route from Europe to America also passes through the English Channel.

United Kingdom of Great Britain and Northern Ireland occupies the territory of the British Isles. They lie to the north-west of Europe.

Once upon a time the British Isles were an integral part of the mainland. As a result of sinking of the land surface they became segregated. Great Britain is separated from the continent by the English Channel. The country is washed by the waters of the Atlantic Ocean. Great Britain is separated from Belgium and Holland by the North Sea, and from Ireland — by the Irish Sea.

There are several islands along the coasts. The total area of the British Isles is 325 000 km<sup>2</sup>. The main islands are Great Britain and Ireland.

The surface of the country is much varied. Great Britain is the country of valleys and plains.

The insular geographical position of Great Britain promoted the development of shipbuilding, different trading contacts with other countries. It has also allowed the country to stay independent for quite a long period of time.

### **THE BRITISH PARLIAMENT**

The British Parliament is the oldest in the world. It originated in the 12th century as Witenagemot, the body of wise councillors whom the King needed to consult pursuing his policy. The British Parliament consists of the House of Lords and the House of Commons and the Queen as its head.

The House of Commons plays the major role in law-making. It consists of Members of Parliament (called MPs for short). Each of them represents an area in England, Scotland, Wales and Ireland.

MPs are elected either at a general election or at a by-election following the death or retirement. Parliamentary elections are held every 5 years and it is the Prime Minister who decides on the exact day of the election. The minimum voting age is 18. And the voting is taken by secret ballot.

The election campaign lasts about 3 weeks, The British parliamentary system depends on political parties.

The party which wins the majority of seats forms the government and its leader usually becomes Prime Minister. The Prime Minister chooses about 20 MPs from his party to become the cabinet of ministers. Each minister is responsible for a particular area in the government. The second largest party becomes the official opposition with its own leader and «shadow cabinet». The leader of the opposition is a recognized post in the House of Commons.

The parliament and the monarch have different roles in the government and they only meet together on symbolic occasions, such as coronation of a new monarch or the opening of the parliament. In reality, the House of Commons is the one of three which has true power.

The House of Commons is made up of six hundred and fifty elected members, it is presided over by the speaker, a member acceptable to the whole house. MPs sit on two sides of the hall, one side for the governing party and the other for the opposition. The first 2 rows of seats are occupied by the leading members of both parties (called «front benches»). The back benches belong to the rank-and-file MPs.

Each session of the House of Commons lasts for 160-175 days. Parliament has intervals during his work. MPs are paid for their parliamentary work and have to attend the sittings.

As mention above, the House of Commons plays the major role in law making. The procedure is the following: a proposed law («a bill») has to go through three stages in order to become an act of Parliament; these are called «readings».

The first reading is a formality and is simply the publication of the proposal. The second reading involves debate on the principles of the bill; it is examination by parliamentary committee.

And the third reading is a report stage, when the work of the committee is reported on to the house. This is usually the most important stage in the process.

When the bill passes through the House of Commons, it is sent to the House of Lords for discussion, when the Lords agree it, the bill is taken to the Queen for royal assent, when the Queen signs the bill, it becomes act of the Parliament and the Law of the Land.

The House of Lords has more than 1000 members, although only about 250 take an active part in the work in the house. Members of this Upper House are not elected; they sit there because of their rank. The chairman of the House of Lords is the Lord Chancellor. And he sits on a special seat, called «Woolsack».

The members of the House of Lords debate the bill after it has been passed by the House of Commons. Some changes may be recommended and the agreement between the two houses is reached by negotiations.

### **BRITISH TRADITIONS AND CUSTOMS**

British nation is considered to be the most conservative in Europe. It is not a secret that every nation and every country has its own customs and traditions. In Great Britain people attach greater importance to traditions and customs than in other European countries. Englishmen are proud of their traditions and carefully keep them up. The best examples are their queen, money system, their weights and measures.

There are many customs and some of them are very old. There is, for example, the Marble Championship, where the British Champion is crowned; he wins a silver cup known among folk dancers as Morris Dancing. Morris Dancing is an event where people, worn in beautiful clothes with ribbons and bells, dance with handkerchiefs or big sticks in their hands, while traditional music-sounds.

Another example is the Boat Race, which takes place on the river Thames, often on Easter Sunday. A boat with a team from Oxford University and one with a team from Cambridge University hold a race.

British people think that the Grand National horse race is the most exciting horse race in the world. It takes place near Liverpool every year. Sometimes it happens the same day as the Boat Race takes place, sometimes a week later. Amateur riders as well as professional jockeys can participate. It is a very famous event.

There are many celebrations in May, especially in the countryside.

Halloween is a day on which many children dress up in unusual costumes. In fact, this holiday has a Celtic origin. The day was originally called All Halloween's Eve, because it happens on October 31, the eve of all Saint's Day. The name was later shortened to Halloween. The Celts celebrated the coming of New Year on that day.

Another tradition is the holiday called Bonfire Night. On November 5, 1605, a man called Guy Fawkes planned to blow up the Houses of Parliament where the king James 1st was to open Parliament on that day. But Guy Fawkes was unable to realize his plan and was caught and later, hanged. The British still remember that Guy Fawkes' Night. It is another name for this holiday. This day one can see children with figures, made of sacks and straw and dressed in old clothes. On November 5th, children put their figures on the bonfire, burn them, and light their fireworks.

In the end of the year, there is the most famous New Year celebration. In London, many people go to Trafalgar Square on New Year's Eve. There is singing and dancing at 12 o'clock on December 31st.

A popular Scottish event is the Edinburgh Festival of music and drama, which takes place every year. A truly Welsh event is the Eisteddfod, a national festival of traditional poetry and music, with a competition for the best new poem in Welsh. If we look at English weights and measures, we can be convinced that the British are very conservative people. They do not use the internationally accepted measurements. They have conserved their old measures. There are nine essential measures. For general use, the smallest weight is one ounce, then 16 ounce is equal to a pound. Fourteen pounds is one stone.

The English always give people's weight in pounds and stones. Liquids they measure in pints, quarts and gallons. There are two pints in a quart and four quarts or eight pints are in one gallon. For length, they have inches: foot, yards and miles.

## LONDON

As well as being the capital of England, London is the capital of the United Kingdom. London was founded by the Romans in 43 A.D. and was called Londinium. In 61 A.D. the town was burnt down and when it was rebuilt by the Romans it was surrounded by a wall. That area within the wall is now called the City of London. It is London's commercial and business centre. It contains the Bank of England, the Stock Exchange and the head offices of numerous companies and corporations. Here is situated the Tower of London.

The Tower was built by William the Conqueror who conquered England in 1066. He was crowned at Westminster Abbey. Now most of the Government buildings are located there.

During the Tudor period (16th century) London became an important economic and financial centre. The Londoners of the Elizabethan period built the first theatres. Nowadays the theatre land is stretched around Piccadilly Circus. Not far from it one can see the British Museum and the «Covent Garden» Opera House.

During the Victorian period (19th century) London was one of the most important centers of the Industrial Revolution and the centre of the British Empire. Today London is a great political centre, a great commercial centre, a paradise for theatre-goers and tourists, but it is also a very quiet place with its parks and its ancient buildings, museums and libraries.

## LONDON

London is the capital of Great Britain, its political, economic and commercial center. It's one of the largest cities in the world and the largest city in Europe. Its population is about 9 million. London is one of the oldest and most interesting cities in the world. Traditionally it's divided into several parts: the City, Westminster, the West End and the East End.

They are very different from each other and seem to belong to different towns and epochs. The heart of London is the City, its financial and business center. Numerous banks, offices and firms are situated there, including the Bank of England, the Stock Exchange and the Old Bailey. Few people live here, but over a million people come to the City to work. There are some famous ancient buildings within the City. Perhaps the most striking of them is St. Paul's Cathedral, the greatest of British churches. St. Paul's Cathedral has always dominated the center of London. It stands on the site of former Saxon and Norman churches. They latter were destroyed in the Great Fire and the present building, completed in 1710, is the work of the eminent architect Sir Christopher Wren. It is an architectural masterpiece.

Londoners have a particular affection for St. Paul's, which is the largest Protestant Church in England. Its high dome, containing the remarkable Whispering Gallery, is a prominent landmark towering above the multistoried buildings which line the river-bank.

The Tower of London was one of the first and most impressive castles built after the Norman invasion of England in 1066. Since the times of William I various kings have built and extended the Tower of London and used it for many purposes. The Tower has been used as a royal palace, an observatory, an arsenal, a state prison, and many famous and infamous people have been executed within its walls. It is now a museum. For many visitors the principal attraction is the Crown Jewels, the finest precious stones of the nation. A fine collection of armour is exhibited in the keep. The security of the Tower is ensured by a military garnison and by the Yeoman Warders or Beefeaters, who still wear their picturesque Tudor uniform.

Westminster is the historic, the governmental part of London. Westminster Abbey is a national shrine where the kings and queens are crowned and famous people are buried. Founded by Edward the Confessor in 1050, the Abbey was a monastery for along time. The present building dates largely from the times of Henry 3, who began to rebuild the church, a task which lasted nearly 300 years. The West towers were added in the eighteenth century. Since William I almost every English monarch has been

crowned in this great church, which contains the tombs and memorials of many of Britain's most eminent citizens: Newton, Darwin, Chaucer, Dickens, Tennyson, Kipling and etc. One of the greatest treasures of the Abbey is the oaken Coronation Chair made in 1300. The Abbey is also known for its Poet's Corner. Graves and memorials to many English poets and writers are clustered round about.

Across the road from Westminster Abbey is Westminster Palace, or the Houses of Parliament, the seat of the British Parliament. The Parliament of Great Britain and Northern Ireland consists of the House of Lords and the House of Commons. The House of Lords consists of just over 1,000 members of the different grades of nobility — dukes, marquises, earls, viscounts and barons.

The House of Commons consists of 650 members. They are elected by secret ballot by men and women aged 18 and over. Every Parliament is divided into Sessions. Each of these may last a year and usually begins early in November. The Clock Tower, which contains the hour-bell called Big Ben, is known over the world. The bell is named after Sir Benjamin Hall.

Buckingham Palace is the official residence of the Queen. The West End is the richest and most beautiful part of London. It is the symbol of wealth and luxury. The best hotels, shops, restaurants, clubs, and theatres are situated there. There are splendid houses and lovely gardens belonging to wealthy people.

Trafalgar Square is the geographical center of London. It was named in memory of Admiral Nelson's victory in the battle of Trafalgar in 1805. The tall Nelson's Column stands in the middle of the square. On the north side of Trafalgar Square is the National Gallery and the National Portrait Gallery.

Not far away is the British Museum — the biggest museum in London. It contains a priceless collection of ancient manuscripts, coins, sculptures, etc., and is famous for its library.

The East End is the poorest district of London. There are a lot of factories, workshops and docks here. The streets are narrow, the buildings are unimpressive. The East End is densely populated by working class families.

### **PLACES OF INTERESTS IN GREAT BRITAIN**

Britain is rich in its historic places which link the present with the past. The oldest part of London is Lud Hill, where the city is originated. About a mile west of it there is Westminster Palace, where the king lived and the Parliament met, and there is also Westminster Abby, the coronation church. Liverpool, the «city of ships», is England's second greatest port, ranking after London. The most interesting sight in the Liverpool is the docks. They occupy a river frontage of seven miles.

The University of Liverpool, established in 1903, is noted for its School of Tropical Medicine. And in the music world Liverpool is a well-known name, for it's the home town of «The Beatles».

Stratford-on-Avon lies 93 miles north-west of London. Shakespeare was born here in 1564, and here he died in 1616.

Cambridge and Oxford Universities are famous centers of learning. Stonehenge is a prehistoric monument, presumably built by Druids, members of an order of priests in ancient Britain. Tintagel Castle is King Arthur's reputed birthplace. Canterbury Cathedral is the seat of the Archbishop of Canterbury, head of the Church of England.

The British Museum is the largest and richest museum in the world. It was founded in 1753 and contains one of the world's richest collections of antiquities. The Egyptian Galleries contain human and animal mummies. Some parts of Athens' Parthenon are in the Greek section.

Madam Tussaud's Museum is an exhibition of hundreds of life-size wax models of famous people of yesterday and today. The collection was started by Madam Tussaud, a French modeller in wax, in the 18th century. Here you can meet Marilyn Monroe, Elton John, Picasso, the Royal Family, the Beatles and many others: writers, movie stars, singers, politicians, sportsmen, etc.

### **5. Подготовка к экзамену**

Подготовка к экзамену включает в себя повторение всех изученных тем курса.

Билет на экзамен включает в себя тест и практико-ориентированное задание.

<i>Наименование оценочного средства</i>	<i>Характеристика оценочного средства</i>	<i>Методика применения оценочного средства</i>	<i>Наполнение оценочного средства в КОС</i>	<i>Составляющая компетенции, подлежащая оценке</i>
<b>Экзамен:</b>				
Тест	Система стандартизированных заданий, позволяющая автоматизировать процедуру измерения уровня знаний и умений обучающегося.	Тест состоит из 20 вопросов.	КОС - тестовые задания	Оценивание уровня знаний, умений, владений
Практико-ориентированное задание	Задание, в котором обучающемуся предлагают осмыслить реальную профессионально-ориентированную ситуацию	Количество заданий в билете – 1. Предлагаются задания по изученным темам в виде практических ситуаций.	КОС-Комплект заданий	Оценивание уровня знаний, умений и навыков

МИНИСТЕРСТВО НАУКИ И ВЫСШЕГО ОБРАЗОВАНИЯ  
РОССИЙСКОЙ ФЕДЕРАЦИИ  
ФГБОУ ВО «Уральский государственный горный университет»

Проректор по учебно-методическому комплексу



УТВЕРЖДАЮ

С. А. Горюнов

МЕТОДИЧЕСКИЕ УКАЗАНИЯ  
ПО САМОСТОЯТЕЛЬНОЙ РАБОТЕ СТУДЕНТОВ

Б1.О.04 ИНОСТРАННЫЙ ЯЗЫК

Специальность  
*21.05.04 Горное дело*

Направленность (профиль) подготовки  
*Горные машины и оборудование*

форма обучения: очная, заочная

год набора: 2021

Автор: Безбородова С. А., к.п.н.

Одобрена на заседании кафедры

Иностранных языков и деловой  
коммуникации

название кафедры

Зав. кафедрой

(подпись)

Юсупова Л. Г.

(Фамилия И.О.)

Протокол № 2 от 09.10.2020

(Дата)

Рассмотрена методической комиссией

горно-механического факультета

(название факультета)

Председатель

(подпись)

Осипов П.А.

(Фамилия И.О.)

Протокол № 2 от 14.10.2020

(Дата)

Екатеринбург



## СОДЕРЖАНИЕ

I. Самостоятельная работа, обеспечивающая подготовку к аудиторным занятиям.....	3
1.1 Повторение материала практических занятий.....	3
1.2 Чтение и перевод учебных текстов.....	42
1.3 Подготовка к практическим занятиям (запоминание иноязычных лексических единиц и грамматических конструкций) .....	60
1.4 Самостоятельное изучение тем курса (для заочной формы обучения) .....	73
1.5 Подготовка к контрольной работе .....	73
II. Другие виды самостоятельной работы.....	73
2.1 Выполнение самостоятельного письменного домашнего задания:	
2.1.1 Подготовка к ролевой игре.....	73
2.1.2 Подготовка к практико-ориентированному заданию .....	74
2.1.3 Подготовка к опросу .....	75
2.2 Дополнительное чтение профессионально ориентированных текстов и выполнение заданий на проверку понимания прочитанного.....	75
2.3 Подготовка доклада.....	94
2.4 Подготовка к тесту.....	95
2.5 Подготовка к экзамену.....	99

## **I. Самостоятельная работа, обеспечивающая подготовку к аудиторным занятиям**

### **1. Повторение материала практических занятий**

Практические занятия направлены на развитие умений иноязычного говорения в рамках заданных РПД тем: бытовая сфера общения (Я и моя семья); учебно-познавательная сфера общения (Я и мое образование); социально-культурная сфера общения (Я и моя страна. Я и мир); профессиональная сфера общения (Я и моя будущая специальность).

***Подготовьте устный рассказ по теме на основе предложенного:***

#### **My family**

My name is Vladimir Petrov. I am ... years old. I was born in 19... in Nizhniy Tagil. I went to school when I was 7. In 20... I finished school number 10 in Ekaterinburg. This year I entered the Ural State Mining University. In five years I shall graduate from this University.

I live in the center of Ekaterinburg. I work at the Ministry of Foreign Trade. I'm an engineer & I am also a student. Many engineers in our Ministry learn foreign languages.

My family is not large. I have a wife & two children. My wife's name is Ann & children's names are Nick & Natalie.

My wife is an economist. My wife is a young woman. She is twenty – nine years old. She works at the Ministry of Foreign Trade, too. She goes to the office every day. My wife doesn't learn English. She already knows English very well. She reads many English books, magazines & newspapers. My wife is also a student. She learns German. She likes languages very much & is going to learn French next year.

My daughter is a girl of ten. She goes to school. She has a lot of subjects at school. She also learns English. She also helps her mother at home.

My son is a little boy. He was born five years ago. I take him to the kindergarten every morning.

My parents are not old. My father is 53. He is an engineer. He graduated from The Ural Polytechnical Institute. He works at a big plant. My mother is 51. She is a teacher. She teaches Russian at school. She graduated from the Leningrad Teachers' Training University.

My sister's name is Katya. She works at an office. Besides she studies at an Evening Department. She is married. Her husband is a doctor. He works at a hospital. They have a little son. He is only six months old.

My elder brother, Boris by name, does not stay with us. He lives in Gorky in a large two-roomed flat. He is a designer. He has also a family of his own. He has a wife & two children: a boy & a girl. Their son is already a pupil. My brother & his family often come to see us. We also visit them sometimes.

I also have a grandfather & a grandmother. They are pensioners. My grandmother looks after the house & does the cooking. We usually take our children to the country in summer to stay with their grandparents. They love their grandchildren very much.

***Подготовьте устный рассказ по теме на основе предложенного:***

#### **My student's life**

I'm a student of The Ural State Mining University. I have been a student only one month. I can't speak English very well yet. I am just a beginner. I live in a hostel. It is rather a long way from the University. In fact, it takes me about an hour to get to the University. But it gives me no trouble at all, as I like to get up early. I don't need an alarm-clock to wake me up. I am an early - riser.

Though the hostel is far from the University it is very comfortable & has all modern conveniences.

As a rule I get up at 6.30, do morning exercises & have shower. I don't have a bath in the morning; I have a bath before I go to bed.

For breakfast I have a boiled egg & a cup of coffee in order not to waste the time. At about 7.30 I am quite ready to go. It is about 5 minutes walk from the hostel to the stop. I usually take the 7.40. bus. I walk to the stop as I have plenty of time to catch my bus.

I come to the University 5 minutes before the lesson begins. So I can have a chat with my friends. The majority of my group mates are from Ekaterinburg the others either come from different towns of our country. We usually have a lot of things to talk about.

We don't go out to the lunch. There is a good canteen at the University. It is on the ground floor. But I should say that you have to stand in a queue to have lunch.

I come to the hostel from the University at about 3 o'clock. I live in a single room & have nobody to speak with. In the evening I sometimes go out with my friends. We go to the cinema if there is something new or to the club if there is a dancing party there. But often I stay in, watch TV programs or listen to the music. Then I read a book for half an hour or so & go to sleep. That doesn't take me long, as a rule.

*Подготовьте устный рассказ по теме на основе предложенного:*

### **Ekaterinburg – an Industrial Centre**

Ekaterinburg is one of the leading industrial centres of Russia. There are over 200 industrial enterprises of all-Russia importance in it. The key industry is machine-building. The plants of our city produce walking excavators, electric motors, turbines, various equipment for industrial enterprises.

During the Great Patriotic War Sverdlovsk plants supplied the front with arms and munitions and delivered various machinery for restoration of Donbass collieries and industrial enterprises of the Ukraine.

The biggest plants of our city are the Urals Heavy Machine Building Plant (the Uralmash), the Urals Electrical Engineering Plant (Uralelectrotyazhmash), the Torbomotorny Works (TMZ), the Chemical Machinery Building Works (Chimmash), the Verkh Iset Metallurgical Works (VIZ) and many others.

The Urals Heavy Machinery Building Plant was built in the years of the first five-year plan period. It has begun to turn out production in 1933. The machines and equipment produced by the Uralmash have laid the foundation for the home iron and steel, mining and oil industries. The plant produces walking excavators and draglines, drilling rigs for boring super-deep holes, crushing and milling equipment for concentrators. The plant also produces rolling-mills, highly efficient equipment for blast furnaces, powerful hydraulic presses and other machines. The trade mark of the Uralmash is well-known all over the world.

The Electrical Engineering plant was put into operation in 1934. At the present time it is a great complex of heavy electrical machine-building. It produces powerful hydrogenerators, transformers, air and oil switches, rectifiers & other electrical equipment. Besides, it is one of the main producers of high-voltage machinery.

The Turbo-Motorny Works produces turbines & diesel motors for powerful trucks. The turbines manufactured by this plant are widely known not only in our country, but also abroad. The plant turned out its first turbines in 1941.

The Urals Chemical Works, the greatest plant in the country, produces machinery for the chemical industry. It also produces vacuum- filters used in different branches of oil industry.

The Verkh-Iset Metallurgical Works the oldest industrial enterprise in Ekaterinburg is now the chief producer of high grade transformer steel in the country.

Now complex mechanization & automation of production processes are being used at all industrial enterprises of Ekaterinburg. Its plants make great contribution to the development of our country's national economy.

*Подготовьте устный рассказ по теме на основе предложенного:*

### **The United Kingdom of Great Britain and Northern Ireland**

The United Kingdom of Great Britain and Northern Ireland (the UK) occupies most of the territory of the British Isles. It consists of four main parts: England, Scotland, Wales and Northern

Ireland. London is the capital of England. Edinburgh is the capital of Scotland, Cardiff— of Wales and Belfast — of Northern Ireland. The UK is a small country with an area of some 244,100 square kilometres. It occupies only 0.2 per cent of the world's land surface. It is washed by the Atlantic Ocean in the north-west, north and south-west and separated from Europe by the Severn, but the most important waterway is the Thames.

The climate is moderate and mild. But the weather is very changeable. The population of the United Kingdom is over 57 million people. Foreigners often call British people "English", but the Scots, the Irish and the Welsh do not consider themselves to be English. The English are Anglo-Saxon in origin, but the Welsh, the Scots and the Irish are Celts, descendants of the ancient people, who crossed over from Europe centuries before the Norman Invasion. It was this people, whom the Germanic Angles and Saxons conquered in the 5th and 6th centuries AD. These Germanic conquerors gave England its name — "Angle" land. They were conquered in their turn by the Norman French, when William the Conqueror of Normandy landed near Hastings in 1066. It was from the union of Norman conquerors and the defeated Anglo-Saxons that the English people and the English language were born. The official language of the United Kingdom is English. But in western Scotland some people still speak Gaelic, and in northern and central parts of Wales people often speak Welsh.

The UK is a highly developed industrial country. It is known as one of the world's largest producers and exporters of machinery, electronics, textile, aircraft, and navigation equipment. One of the chief industries of the country is shipbuilding.

The UK is a constitutional monarchy. In law, Head of the State is Queen. In practice, the country is ruled by the elected government with the Prime Minister at the head. The British Parliament consists of two chambers: the House of Lords and the House of Commons. There are three main political parties in Great Britain: the Labour, the Conservative and the Liberal parties. The flag of the United Kingdom, known as the Union Jack, is made up of three crosses. The big red cross is the cross of Saint George, the patron saint of England. The white cross is the cross of Saint Andrew, the patron saint of Scotland. The red diagonal cross is the cross of Saint Patrick, the patron saint of Ireland.

The United Kingdom has a long and exciting history and a lot of traditions and customs. The favorite topic of conversation is weather. The English like to drink tea at 5 o'clock. There are a lot of high days in Great Britain. They celebrate Good Friday, Christmastide, Christmas, Valentine's day and many others. It is considered this nation is the most conservative in Europe because people attach greater importance to traditions; they are proud of them and keep them up. The best examples are their money system, queen, their measures and weights. The English never throw away old things and don't like to have changes.

Great Britain is a country of strong attraction for tourists. There are both ancient and modern monuments. For example: Hadrian Wall and Stonehenge, York Cathedral and Durham castle. It is no doubt London is the most popular place for visiting because there are a lot of sightseeing like the Houses of Parliament, Buckingham Palace, London Bridge, St Paul's Cathedral, Westminster Abbey, the Tower of London. Also you can see the famous Tower Clock Big Ben which is considered to be the symbol of London. Big Ben strikes every quarter of an hour. You will definitely admire Buckingham Palace. It's the residence of the royal family. The capital is famous for its beautiful parks: Hyde Park, Regent's Park. The last one is the home of London Zoo.

***Подготовьте устный рассказ по теме на основе предложенного:***

### **My speciality is Geology**

I am a first year student of the Ural State Mining University. I study at the geological faculty. The geological faculty trains geologic engineers in three specialities: mineral prospecting and exploration, hydrogeology and engineering geology, drilling technology.

Geology is the science which deals with the lithosphere of our planet. Geology studies the composition of the Earth's crust, its history, the origin of rocks, their distribution and many other problems.

That is why the science of geology is commonly divided into several branches, such as:

1. General Geology which deals with the composition and the structure of the Earth and with various geological processes going on below the Earth's surface and on its surface.
2. Petrology which studies the rocks of the Earth.
3. Mineralogy which investigates the natural chemical compounds of the lithosphere.
4. Paleontology which deals with fossil remains of ancient animals and plants found in rocks.
5. Historic Geology which treats of the Earth's history.
6. Structural Geology which deals with the arrangement of rocks due to the Earth's movements.
7. Economic Geology which deals with occurrence, origin and distribution of mineral deposits valuable to man.

All these branches of geology are closely related to each other.

Geology is of great practical importance because it supplies industry with all kinds of raw materials, such as ore, coal, oil, building materials, etc.

Geology deals with the vital problem of water supply. Besides, many engineering projects, such as tunnels, canals, dams, irrigation systems, bridges etc. need geological knowledge in choosing construction sites and materials.

The practical importance of geology has greatly increased nowadays. It is necessary to provide a rapid growth of prospecting mineral deposits, such as ores of iron, copper, lead, uranium and others, as well as water and fossil fuels (oil, gas and coal). They are badly needed for further development of all the branches of the national Economy of our country and for creating a powerful economic foundation of the society. The graduates of the geological faculty of the Ural State Mining University work all over the country in mines, geological teams and expeditions of the Urals, Siberia, Kazakhstan, in the North and Far East, etc. as well as abroad.

Very often geologists have to work under hard climatic and geological conditions. They must be courageous, strong and purposeful people, ready to overcome any hardships which nature has put in their way to its underground treasure-house.

Практические занятия направлены также на формирование грамматического навыка по темам: порядок слов в повествовательном и побудительном предложениях, порядок слов в вопросительном предложении, безличные предложения, местоимения (указательные, личные, возвратно-усилительные, вопросительные, относительные, неопределенные), имя существительное, артикли (определенный, неопределенный, нулевой), функции и спряжение глаголов *to be* и *to have*, оборот *there+be*, имя прилагательное и наречие, степени сравнения, сравнительные конструкции, имя числительное (количественные и порядковые; чтение дат), образование видовременных форм глагола в активном залоге.

Распределение выше указанных тем в учебнике:

- Агабекян И. П. Английский язык для бакалавров: учебное пособие для студентов вузов / И. П. Агабекян. - Ростов-на-Дону: Феникс, 2017. - 384 с.: ил. - (Высшее образование) (200 экз. в библиотеке УГГУ) и учебнике:

- Журавлева Р.И. Английский язык: учебник: для студентов горно-геологических специальностей вузов / Р. И. Журавлева. - Ростов-на-Дону: Феникс, 2013. - 508 с. - (Высшее образование). - Библиогр.: с. 502 (192 экз. в библиотеке УГГУ) представлено в таблице №1:

Таблица №1

<b>Название темы</b>	<b>Страницы учебников</b>	
	<i>Агабекян И. П.</i>	<i>Журавлева Р.И.</i>
Порядок слов в повествовательном и побудительном предложениях	148	9
Порядок слов в вопросительном предложении	163-170	10, 24
Безличные предложения	149	440
Местоимения (указательные, личные, возвратно-усилительные, вопросительные, относительные, неопределенные)	41-55	101, 439
Имя существительное	66-78	435

Артикли (определенный, неопределенный, нулевой)	78-84	433
Функции и спряжение глаголов <i>to be</i> и <i>to have</i>	102-104	6-8
Оборот <i>there+be</i>	105-107	100
Имя прилагательное и наречие	115	83
Степени сравнения, сравнительные конструкции	115-121	143
Имя числительное (количественные и порядковые; чтение дат)	261-271	-
Образование видовременных форм глагола в активном залоге	193-209	10, 36, 69

### ***Повторите материал практических занятий!***

#### **Порядок слов в английском предложении**

В русском языке, благодаря наличию падежных окончаний, мы можем переставлять члены предложения, не меняя основного смысла высказывания. Например, предложения Студенты изучают эти планы и Эти планы изучают студенты совпадают по своему основному смыслу. Подлежащее в обоих случаях - студенты, хотя в первом предложении это слово стоит на первом месте, а во втором предложении - на последнем.

По-английски такие перестановки невозможны. Возьмём предложение The students study these plans Студенты изучают эти планы. Если подлежащее и дополнение поменяются местами, то получится бессмыслица: These plans study the students Эти планы изучают студентов. Произошло это потому, что слово plans, попав на первое место, стало подлежащим.

Английское предложение имеет твёрдый порядок слов.

Порядок слов в английском предложении показан в этой таблице:

<b>I</b>	<b>II</b>	<b>III Дополнение</b>			<b>IV</b>
<b>Подлежащее</b>	<b>Сказуемое</b>	<b>Косвенное без предлога</b>	<b>Прямое</b>	<b>Косвенное с предлогом</b>	<b>Обстоятельство</b>
We Мы	study изучаем		math математику		
He Он	gives дает	us нам	lessons уроки		in this room. в этой комнате
She Она	reads читает		her notes свои заметки	to Peter Петру	every day. каждый день

#### ***Вопросительное предложение***

Общее правило построения вопросов в английском языке таково: Все вопросы (кроме специальных вопросов к подлежащему предложения) строятся путем инверсии. Инверсией называется нарушение обычного порядка слов в английском предложении, когда сказуемое следует за подлежащим.

В тех случаях, когда сказуемое предложения образовано без вспомогательных глаголов (в Present и Past Indefinite) используется вспомогательный глагол *to do* в требуемой форме - *do/does/did*.

#### **Общие вопросы**

Общий вопрос задается с целью получить подтверждение или отрицание высказанной в вопросе мысли. На общий вопрос обычно дается краткий ответ: "да" или "нет".

Для построения общего вопроса вспомогательный или модальный глагол, входящий в состав сказуемого, ставится в начале предложения перед подлежащим.

а) Примеры сказуемого с одним вспомогательным глаголом: Is he speaking to the teacher?  
- Он говорит с учителем?

б) Примеры сказуемого с несколькими вспомогательными глаголами:

You will be writing letters to us. – Ты будешь писать нам письма.  
Will you be writing letters to us? – Будешь ли ты писать нам письма?  
Примеры с модальными глаголами:

She can drive a car. – Она умеет водить машину.

Can she drive a car? - Она умеет водить машину? (Yes, she can.; No, she cannot )

Когда в составе сказуемого нет вспомогательного глагола (т.е. когда сказуемое выражено глаголом в Present или Past Indefinite), то перед подлежащим ставятся соответственно формы do / does или did; смысловой же глагол ставится в форме инфинитива без to (словарная форма) после подлежащего.

С появлением вспомогательного глагола do на него переходит вся грамматическая нагрузка - время, лицо, число: в Present Indefinite в 3-м лице ед. числа окончание -s, -es смыслового глагола переходит на глагол do, превращая его в does; а в Past Indefinite окончание прошедшего времени -ed переходит на do, превращая его в did.

Do you go to school? – Ходишь ли ты в школу?

Do you speak English well? - Ты хорошо говоришь по-английски?

### **Ответы на общие вопросы**

Общий вопрос требует краткого ответа "да" или "нет", которые в английском языке образуются следующим образом:

а) Положительный состоит из слова Yes за которым (после запятой) идет подлежащее, выраженное личным местоимением в им. падеже (никогда не используется существительное) и тот вспомогательный или модальный глагол, который использовался в вопросе (вспомогательный глагол согласуется с местоимением ответа);

б) Отрицательный ответ состоит из слова No, личного местоимения и вспомогательного (или модального) глагола с последующей частицей not

Например: Are you a student? - Ты студент?

Yes, I am. - Да.; No, I am not. - Нет.

Do you know him? – Ты знаешь его?

Yes, I do. – Да (знаю).; No, I don't. – Нет (не знаю).

### **Специальные вопросы**

Специальный вопрос начинается с вопросительного слова и задается с целью получения более подробной уточняющей информации. Вопросительное слово в специальном вопросе заменяет член предложения, к которому ставится вопрос.

Специальные вопросы могут начинаться словами:

who? – кто? whom? – кого? whose? - чей? what? – что? какой? which? –  
который?

when? – когда? where? – где? куда? why? – почему? how? – как?

how much? – сколько? how many? – сколько? how long? – как долго?  
сколько времени?

how often? – как часто?

Построение специальных вопросов:

1) Специальные вопросы ко всем членам предложения, кроме подлежащего (и его определения) строятся так же, как и общие вопросы – посредством инверсии, когда вспомогательный или модальный глагол ставится перед подлежащим.

Специальный вопрос (кроме вопроса к подлежащему) начинается с вопросительного слова или группы слов за которым следуют вспомогательный или модальный глагол, подлежащее и смысловой глагол (сохраняется структура общего вопроса).

### **Вопрос к прямому дополнению:**

What are you reading? Что ты читаешь?

What do you want to show us? Что вы хотите показать нам?

### **Вопрос к обстоятельству**

Обстоятельства бывают разного типа: времени, места, причины, условия, образа действия и др.

He will come back tomorrow. – Он вернется завтра.

When will he come back? – Когда он вернется?

What did he do it for? Зачем он это сделал?

Where are you from?

### **Вопрос к определению**

Вопрос к определению начинается с вопросительных слов what какой, which (of) который (из), whose чей, how much сколько (с неисчисляемыми существительными), how many сколько (с исчисляемыми существительными). Они ставятся непосредственно перед определяемым существительным (или перед другим определением к этому существительному), а затем уже идет вспомогательный или модальный глагол.

What books do you like to read? Какие книги вы любите читать?

Which books will you take? Какие книги (из имеющихся) вы возьмете?

### **Вопрос к сказуемому**

Вопрос к сказуемому является типовым ко всем предложениям: "Что он (она, оно, они, это) делает (делал, будет делать)?" , например:

What does he do? Что он делает?

### **Специальные вопросы к подлежащему**

Вопрос к подлежащему (как и к определению подлежащего) не требует изменения прямого порядка слов, характерного для повествовательного предложения. Просто подлежащее (со всеми его определениями) заменяется вопросительным местоимением, которое исполняет в вопросе роль подлежащего. Вопросы к подлежащему начинаются с вопросительных местоимений:

who – кто (для одушевленных существительных)

what - что (для неодушевленных существительных)

The teacher read an interesting story to the students yesterday.

Who read an interesting story to the students yesterday?

Сказуемое в таких вопросах (после who, what в роли подлежащего) всегда выражается глаголом в 3-м лице единственного числа (не забудьте про окончание -s в 3-м лице ед. числа в Present Indefinite. Правила образования -s форм см. здесь.):

Who is reading this book? Кто читает эту книгу?

Who goes to school?

### **Альтернативные вопросы**

Альтернативный вопрос задается тогда, когда предлагается сделать выбор, отдать чему-либо предпочтение.

Альтернативный вопрос может начинаться со вспомогательного или модального глагола (как общий вопрос) или с вопросительного слова (как специальный вопрос) и должен обязательно содержать союз or - или. Часть вопроса до союза or произносится с повышающейся интонацией, после союза or - с понижением голоса в конце предложения.

Например вопрос, представляющий собой два общих вопроса, соединенных союзом or:

Is he reading or is he writing?

Did he pass the exam or did he fail?

Вторая часть вопроса, как правило, имеет усеченную форму, в которой остается (называется) только та часть, которая обозначает выбор (альтернативу):

Is he reading or writing?

### **Разделительные вопросы**

Основными функциями разделительных вопросов являются: проверка предположения, запрос о согласии собеседника с говорящим, поиски подтверждения своей мысли, выражение сомнения.

Разделительный (или расчлененный) вопрос состоит из двух частей: повествовательной и вопросительной.

Первая часть - повествовательное утвердительное или отрицательное предложение с прямым порядком слов.



Вторая часть, присоединяемая через запятую, представляет собой краткий общий вопрос, состоящий из местоимения, заменяющего подлежащее, и вспомогательного или модального глагола. Повторяется тот вспомогательный или модальный глагол, который входит в состав сказуемого первой части. А в Present и Past Indefinite, где нет вспомогательного глагола, употребляются соответствующие формы do/ does/ did.

В второй части употребляется обратный порядок слов, и она может переводиться на русский язык: не правда ли?, не так ли?, верно ведь?

1. Если первая часть вопроса утвердительная, то глагол во второй части стоит в отрицательной форме, например:

You speak French, don't you? You are looking for something, aren't you? Pete works at a plant, doesn't he?

2. Если первая часть отрицательная, то во второй части употребляется утвердительная форма, например:

It is not very warm today, is it? John doesn't live in London, does he?

### Безличные предложения

Поскольку в английском языке подлежащее является обязательным элементом предложения, в безличных предложениях употребляется формальное подлежащее, выраженное местоимением it. Оно не имеет лексического значения и на русский язык не переводится.

Безличные предложения используются для выражения:

1. Явлений природы, состояния погоды: It is/(was) winter. (Была) Зима. It often rains in autumn. Осенью часто идет дождь. It was getting dark. Темнело. It is cold. Холодно. It snows. Идет снег.

2. Времени, расстояния, температуры: It is early morning. Раннее утро. It is five o'clock. Пять часов. It is two miles to the lake. До озера две мили. It is late. Поздно.

3. Оценки ситуации в предложениях с составным именным (иногда глагольным) сказуемым, за которым следует подлежащее предложения, выраженное инфинитивом, герундием или придаточным предложением: It was easy to do this. Было легко сделать это. It was clear that he would not come. Было ясно, что он не придет.

4. С некоторыми глаголами в страдательном залоге в оборотах, соответствующих русским неопределенно-личным оборотам: It is said he will come. Говорят, он придет.

### Местоимение. The Pronoun.

#### Классификации местоимений.

1	<b>personal</b>	личные
2	<b>possessive</b>	притяжательные
3	<b>demonstrative</b>	указательные
4	<b>indefinite and negative</b>	неопределенные и отрицательные
5	<b>quantifiers</b>	количественные
6	<b>reflexive</b>	возвратные
7	<b>reciprocal</b>	взаимные
8	<b>relative</b>	относительные
9	<b>defining</b>	определятельные
10	<b>interrogative</b>	вопросительные

#### I. Личные (personal) местоимения

Общий падеж		Объектный падеж	
<b>I</b>	я	<b>me</b>	мне, меня
<b>he</b>	он	<b>him</b>	его, ему
<b>she</b>	она	<b>her</b>	ей, о ней
<b>it</b>	ОНО, ЭТО	<b>it</b>	ей, ему, этому
<b>we</b>	мы	<b>us</b>	нам, нас

<b>they</b>	ОНИ	<b>them</b>	ИМ, ИХ
<b>you</b>	ТЫ, ВЫ	<b>you</b>	ТЕБЕ, ВАМ
<b>Внимание! He (он) и she (она) в английском языке можно говорить только про людей. Все остальные английские существительные (предметы, животные, явления природы, чувства и т. д.) - обозначаются – it (оно, это).</b>			
<b>he</b>	<b>she</b>	<b>it</b>	
<b>a boy</b> – мальчик <b>a man</b> – мужчина <b>brother</b> – брат <b>father</b> – отец <b>Nick</b> – Николай <b>Mr Grey</b> – мистер Грей	<b>a girl</b> – девочка <b>a woman</b> – женщина <b>sister</b> – сестра <b>mother</b> – мама <b>Kate</b> – Катя <b>Mrs Grey</b> – миссис Грей	<b>a cat</b> – кот <b>a wall</b> – стена <b>rain</b> – дождь <b>love</b> – любовь <b>a hand</b> – рука <b>an apple</b> - яблоко	

Англичане говорят **It's me**, а не **It's I** (это я).

### II. Притяжательные (possessive) местоимения

Притяжательные местоимения выражают принадлежность и имеют в английском языке две формы - основную (после этой формы обязательно требуется существительное).

**Whose pen is it?** - Чья это ручка? - **It's my pen.** - Это моя ручка.

И абсолютную (существует самостоятельно, без существительного) - **It's mine.** - Это моя.

Личное местоимение	Основная форма	Абсолютная форма
<b>I</b> – я	<b>my (toy)</b> - моя (игрушка)	<b>his</b> - его
<b>he</b> – он	<b>his (toy)</b> - его (игрушка)	<b>hers</b> - ее
<b>she</b> – она	<b>her (toy)</b> - ее (игрушка)	<b>its</b> - его (этого)
<b>it</b> – оно, это	<b>its (toy)</b> - его (не о человеке)	<b>ours</b> - наша
<b>we</b> – мы	<b>our (toy)</b> - наша (игрушка)	<b>yours</b> - ваша, твоя
<b>you</b> – ты, вы	<b>your (toy)</b> - ваша, твоя (игрушка)	<b>theirs</b> - их
<b>they</b> - они	<b>their (toy)</b> - их (игрушка)	

### III. Указательные (demonstrative) местоимения

**this** (это, эта, этот) – **these** (эти)

**that** (то, та, тот) - **those** (те)

### IV. Неопределенные (indefinite) и отрицательные (negative) местоимения

Местоимения **some, any, every**, и их производные

• Если у вас есть, например, яблоки и вы знаете, сколько их, вы говорите:

**I have/I have got three apples.** У меня есть 3 яблока,

• Если вы не знаете точное количество, то используйте неопределенное местоимение **some: I have/I have got apples.** У меня есть несколько яблок (некоторое количество).

### Производные от неопределенных местоимений

Слово “**think**” обозначает “**вещь**” (не обязательно материальная).

Слово “**body**” обозначает “**тело**”. Эти слова являются основой для целого ряда словообразований.

**Thing** используется для неодушевленных (что-то):

**some**

**any**

**no**

**thing**

**something** – что-то, что-нибудь

**anything** - что-то, что-нибудь

**nothing** - ничего, ничто

<b>every</b>	<b>everything - все</b>
<b>some</b>	<b>Body/one - для одушевленных (кто-то):</b> <b>somebody/someone</b> – кто-то, кто-нибудь
<b>any</b>	<b>anybody/anyone</b> - кто-то, кто-нибудь
<b>no</b>	<b>body/one</b> <b>nobody / no one</b> - никого, никто
<b>every</b>	<b>everybody /everyone</b> – все, каждый
<p>Местоимение <b>some</b> и основа <b>body</b> должны произноситься и писаться слитно, в противном случае вместо <b>somebody</b> – кто-то, получится <b>some body</b> - какое-то тело,  <b>Something/somebody/someone</b> - в утвердительных предложениях, <b>anything/anybody/anyone</b> - в отрицательных и вопросительных предложениях, <b>nothing/nobody/no one</b> – в отрицательных.  <b>Anything/anybody/anyone</b> - также используются в утвердительных предложениях, но в значении <i>что угодно/кто угодно</i></p>	

<b>somewhere</b> - где-нибудь, куда-нибудь	<b>anywhere</b> - где угодно
<b>nowhere</b> - нигде	<b>everywhere</b> - везде

### V. Количественные (quantifiers) местоимения

<p><b>Many</b> и <b>much</b> - оба слова обозначают “много”, с <b>исчисляемыми</b> существительными (теми, которые можно посчитать, можно образовать множественное число) используется слово <b>many</b>, а с <b>неисчисляемыми</b> - слово <b>much</b>.</p>	
<p><b>many girls</b> - много девочек  <b>many boys</b> - много мальчиков  <b>many books</b> - много книжек</p>	<p><b>much snow</b> - много снега  <b>much money</b> - много денег  <b>much time</b> - много времени</p>
<p><b>How many?</b> } сколько?  <b>How much?</b> }</p>	<p><b>How many girls?</b> - Сколько девочек?  <b>How much sugar?</b> - Сколько сахара?  <b>How much sugar?</b> - Сколько сахара?</p>
<p><b>a lot of...</b> - много - используется и с <b>исчисляемыми</b>, и с <b>неисчисляемыми</b> существительными  <b>a lot</b> без (of) используется и без существительного.  <b>Сравните:</b> He writes <b>a lot of</b> funny stories. Он пишет много забавных рассказов.  He writes <b>a lot</b>. Он много пишет.</p>	
<p><b>В утвердительных</b> предложениях используйте <b>a lot of</b>.  <b>В отрицательных</b> и в вопросительных <b>many/much</b>,  <b>Сравните:</b>  (+)  My grandmother often cooks <b>a lot of</b> tasty things. Моя бабушка часто готовит много вкусного.  (-)  But we don't eat <b>much</b>. Но мы не едим много. (?) Do you eat much? Вы много едите?  Иногда слова <b>much</b> и <b>a lot</b> являются синонимами слова “часто”:  Do you ski <b>much</b>? Вы много (часто) катаетесь на лыжах? No, not much (= not often). Нет, не часто.</p>	

### Few, little, a few, a little

С **неисчисляемыми** существительными используйте слово **little** (мало), а с **исчисляемыми** - **few** (мало).

<p><b>few books</b> - мало книг  <b>few girls</b> - мало девочек  <b>few boys</b> - мало мальчиков</p>	<p><b>little time</b> - мало времени  <b>little money</b> - мало денег  <b>little snow</b> - мало снега</p>
<p><b>little</b> } мало (т.е. надо еще)  <b>few</b> }</p>	<p><b>a little</b> } немного (т.е. пока хватает)  <b>a few</b> }</p>

### VI. Возвратные (reflexive) местоимения

Возвратные местоимения образуются от личных местоимений в объектном падеже и притяжательных местоимений прибавлением - **self** в единственном числе и - **selves** во множественном числе. Возвратные местоимения используются для того, чтобы показать, что объект, названный подлежащим предложения сам совершает действие.

Личное местоимение	Возвратное местоимение	Пример	Перевод
I	myself	I did it myself.	Я сделал это сам
he	himself	He did it himself.	Он сделал это сам.
she	herself	She did it herself.	Она сделала это сама
you	yourself	You did it yourself.	Вы сделали это сами.
they	themselves	They did it themselves.	Они сделали это сами.
we	ourselves	We did it ourselves.	Мы сделали это сами.

### VII. Взаимные (reciprocal) местоимения

**Each other** - друг друга (относится к двум лицам или предметам).

**One another** - друг друга (относится к большему количеству лиц или предметов).

**They spoke to each other rather friendly.** Они разговаривали друг с другом довольно дружелюбно.

**They always help one another.** Они всегда помогают друг другу.

### VIII. Относительные (relative) местоимения

**Who (whom), whose, which, that**

who	Именительный падеж <b>who</b> (подлежащее) <b>The girl <u>who</u> is playing the piano is my sister.</b> Девочка, которая играет на пианино, - моя сестра.
	Объектный падеж <b>whom</b> (дополнение) <b>The man <u>whom</u> I love the best is your brother.</b> Человек, которого я люблю больше всех, - твой брат.
which	Для неодушевленных предметов и животных <b>The flowers <u>which</u> you brought me were pretty nice.</b> Цветы, которые ты мне принес, очень милые.
whose	Для одушевленных существительных <b>This is the man <u>whose</u> book we read yesterday.</b> Это человек, книгу которого мы читали вчера.
	Для неодушевленных существительных <b>We saw the tree <u>whose</u> leaves were absolutely yellow.</b> Мы увидели дерево, листья которого были абсолютно желтыми.
that	Для одушевленных существительных <b>This is the man <u>that</u> we saw yesterday.</b> Это мужчина, которого мы видели вчера.
	Для неодушевленных существительных <b>This is the film <u>that</u> we saw yesterday.</b> Это фильм, который мы видели вчера.

### IX. Определительные (defining) местоимения

**all**

Употребление	Примеры	Перевод
определяет неисчисляемые	He spent <b>all his</b> time fishing on the	Он провел все свое время,

<b>существительные</b>	lake.	ловя рыбу на озере.
<b>определяет исчисляемые существительные</b>	<b>All the boys like football. (the после all!)</b>	Все мальчишки любят футбол.
<b>all = everything</b>	I know <b>all/everything.</b>	Я знаю всё.
<b>all = everybody</b>	<b>All were hungry. Everybody was hungry.</b>	Все были голодны. Все были голодны.
<b>we all = ail of us you all = all of you they all = ail of them</b>	We <b>all</b> love you very much = <b>All</b> of us love you very much.	Мы все тебя очень любим

#### both

Употребление	Примеры	Перевод
определяет существительные	<b>Both (the/my) friends like football.</b>	Оба моих друга любят футбол
допускается использование артикля вместо указательных местоимений после both	<b>Both these/the men are Russian.</b>	Оба (эти) мужчины - русские.
употребляется вместо существительного	<b>He gave me two apples. Both were sweet.</b>	Он дал мне два яблока. Оба были сладкими.
they both = both of them you both = both of you we both = both of us	<b>They both (both of them) came to visit us.</b>	Они оба пришли навестить нас.
в устойчивой конструкции <b>both...and.</b>	<b>Both mother father were at home</b>	И мама, и папа были дома.
в отрицательных предложениях <b>вместо both</b> используется <b>neither</b>	<b>Both of them know English. Neither of them know English.</b>	Они оба знают английский. Ни один из них не знает английского.

#### either/neither

	Употребление	Примеры	Перевод
<b>either</b>	любой из двух (артикуль не ставится)	<b>I've got 2 cakes. Take either cake.</b>	У меня 2 пирожных. Возьми любое.
	каждый, оба, и тот, и другой	<b>There are windows on either side of the house.</b>	С обеих сторон дома есть окна.
	заменяет существительное (глагол в ед. числе)	<b>Either of dogs is always hungry.</b>	Любая из собак вечно голодная.
<b>neither</b>	отрицательное местоимение-определение (ни тот, ни другой)	<b>Neither of examples is correct.</b>	Ни один из примеров не верен.
	в констр. <b>neither... nor</b> (ни... ни)	<b>I like neither tea, nor coffee.</b>	Я не люблю ни чай, ни кофе.

#### other, another, the other, the others (другой, другие)

	Употребление	Примеры	Перевод
<b>the other</b>	другой (второй), другой из двух	<b>You've got 2 balls: one and the other.</b>	У тебя 2 мяча: один и другой.
<b>another</b>	другой из многих, еще один	<b>Take another ball.</b>	Возьми другой мяч. (Любой, но не этот.)
<b>other</b>	другие (любые), не последние	<b>Take other 2 balls.</b>	Возьми другие 2 мяча. (Из многих.)

<b>the others</b>	другие (определенные)	<b>There are 4 balls: 2 balls are red and the others are blue.</b>	Есть 4 мяча: 2 красных, а другие 2 - синие.
-------------------	-----------------------	--	---

### X. *Вопросительные (interrogative) местоимения*

<b>what</b>	что	<b>What's this?</b>	Что это?
<b>which</b>	который	<b>Which of them?</b>	Который из них?
<b>who</b>	кто, кого	<b>Who was that?</b>	Кто это был?
<b>whom</b>	кого	<b>Whom did you meet?</b>	Кого ты встретил?
<b>whose</b>	чей	<b>Whose book is it?</b>	Чья это книга?

### Имя существительное. The Noun

Категории	Существительное в русском языке	Существительное в английском языке
Число	<b>Изменяется</b>	<b>Изменяется</b>
Падеж	<b>Изменяется</b>	<b>Не изменяется</b>

### The Plural Form of Nouns

Образование множественного числа у английских существительных

Способ образования	Примеры	Перевод
<b>после глухих согласных</b>	<b>a book - books</b> <b>a cup - cups</b>	<b>книга - книги</b> <b>чашка - чашки</b>
<b>после звонких согласных и гласных</b> -	a name - names a girl - girls	<b>имя - имена</b> <b>девочка - девочки</b>
после шипящих, свистящих звуков -ch, -sh, -x, -s, -z: -es	a palace - palaces a bush - bushes a box - boxes a church - churches	дворец - дворцы куст - кусты коробка - коробки церковь - церкви
слово заканчивается на -у: 1) гласная +у	<b>a toy - toys</b> <b>a boy - boys</b>	игрушка - игрушки мальчик - мальчики
2) согласная + у	<b>a family - families</b> <b>a story - stories</b>	<b>семья - семьи</b> <b>история - истории</b>
слово заканчивается на -file	<b>a leaf - leaves</b> <b>a shelf - shelves</b>	лист - листья полка - полки

### Особые случаи образования множественного числа

Ед. число	Мн. число	Перевод
man	men	мужчина - мужчины
woman	women	женщина - женщины
foot	feet	нога (стопа) - ноги (стопы)
child	children	ребенок - дети
goose	geese	гусь - гуси
mouse	mice	мышь - мыши
<b>ox</b>	oxen	<b>бык - быки</b>
<b>tooth</b>	teeth	<b>зуб - зубы</b>

### Слова - заместители существительных **Substitutions: one/ones**

При повторном использовании одного и того же существительного в одном предложении, вместо него следует использовать one (в единственном числе) и ones (во множественном числе):

This table is bigger than that one - Этот стол больше, чем тот (стол).  
 These tables are bigger than those ones. - Эти столы больше, чем те (столы).

<b>Со словами one/ones может быть использован артикль, если перед ними стоит прилагательное.</b>	
<b>What apple do you want?</b> Какое ты хочешь яблоко? <b>The red one. Красное.</b>	<b>What apples do you want?</b> Какие яблоки ты хочешь? <b>The red ones. Красные.</b>

Английские существительные не имеют падежных окончаний традиционно выделяют два падежа -общий и притяжательный.

#### Общий падеж

И. п. Эта девочка хорошо говорит по-английски. Р. п. Это собака той девочки. Д. п. Я дал яблоко той девочке. . В. п. Я вижу маленькую девочку. . Т. п. Я люблю гулять с этой девочкой. П. п. Я часто думаю об этой девочке.	This girl speaks English well. It's a dog of that girl. I gave an apple to that girl. I can see a little girl. I like to play with this girl. I often think about this girl.
--	---

#### Притяжательный падеж. The Possessive Case

##### Образование притяжательного падежа

	Образование	Примеры	Перевод
существительные в единственном числе	's	bird's house child's ball	домик птички мячик ребенка
существительные во множественном числе (группа исключений)	's	children's ball women's rights	мячик детей права женщин
существительное во множественном числе	'	girls' toy birds' house	игрушка девочек домик птичек

**Формула притяжательного падежа обычно имеют лишь одушевленные существительные, обозначающие живое существо, которому что-то принадлежит,**

**my mother's book - мамина книга,  
 this girl's ball - мячик девочки,  
 the bird's house - домик птички**

**Для того, чтобы показать принадлежность объекта неодушевленному предмету, используется предлог of:**

**the handle of the door (ручка (от) двери), но чаще образуется составное существительное door-handle,**

#### Артикль. The Article

**1. Неопределенный a/an** (используется перед исчисляемыми существительными в единственном числе)

a cat –кот                    a dog –собака                    a boy – мальчик                    a girl -девочка  
 a teacher - учитель

**2. Определенный the** (может использоваться с любыми существительными)

the cat -кот                    the houses –дома                    the water -вода                    the weather –погода  
 the flowers - цветы

Если слово начинается с гласной буквы, к артиклю "a" добавляется буква "n", для того, чтобы две гласные не сливались: an apple (яблоко), an orange (апельсин), an author (автор) и т. д. Слово "an hour" (час) начинается с согласной буквы "h", но в слове эта буква не читается, т.е. слово начинается с гласного звука, поэтому к артиклю "a" также добавляется n = an

Упомянув объект впервые, перед ним ставят неопределенный артикль a/an при повторном упоминании того же самого объекта, перед ним ставят определенный артикль the

I see a cat, Я вижу кота (одного). The cat is black. (этот) Кот – черный.

This is a kitten. Это - котенок. (Один из многих) The kitten is hungry. (этот) Котенок - голодный.

I have a book- У меня есть книга. The book is interesting. (эта) Книга - интересная.

Неопределенный артикль a/an опускается перед исчисляемыми существительными и существительными во множественном числе.

a pen - pens (ручка - ручки) a dog - dogs (собака - собаки) a book - books (книга - книги)

- water (вода) - snow (снег) - meat (мясо)

### Использование неопределенного артикля a

один из множества (любой)	This is a cat.
первое упоминание в тексте	I see a bird.
при упоминании профессии	My brother is a pilot.
в восклицательных предложениях	What a good girl! What a surprise! Such a fine room!
вместо слова один	She is coming for a weak.
в определенных конструкциях there is a... I have a... he has a... I see a... this is a... that is a... It is a... I am a... he/she is a...	There is a book here. I have got a nice coat. He has a kind smile. I see a wolf. This is a dog. That is a doctor. It is a red pen. I am a good swimmer. He/she is a tourist
в ряде устойчивых словосочетаний at a quarter... in a loud, (a low, an angry voice) to have a good time a lot of to go for a walk such a... after a while in a day (a month, a week, a year)	Come at a quarter to 8. Don't speak to him in an angry voice. We had a good time in the country. She has got a lot of presents. Let's go for a walk. He is such a clever boy. You'll see them after a while. We are living in a day.

### Использование определенного артикля the

если речь идет о конкретном лице или предмете	The pen is on the table.
при повторном упоминании того же самого объекта	I see a cat. The cat is black.
если слово обозначает нечто, существующее в единственном лице, с частями света	the sun, the moon, the Earth
со словами: only (только), main (главный), central (центральный), left (левый), right (правый), wrong (неправильный), next (следующий), last (последний), final (заключительный)	The only man I love the main road to the left, to the right It was the right answer. the final test
с порядковыми числительными	the first, the tenth



с прилагательными в превосходной степени	the kindest, the most interesting the best
с музыкальными инструментами и танцами	to play the piano, to dance the tango
с обобщающими существительными (класс людей» животных, термины, жанры)	The Britons keep their traditions.
с названиями музеев, кинотеатров, кораблей, галерей, газет, журналов	the Hermitage the Tretyakov Gallery the Avrora the Sesame Street
с названиями океанов, рек, морей, каналов, пустынь, групп, островов, штатов, горных массивов, наименований с of	the Atlantic ocean the Neva river the Black sea Changing of the Guard

#### **Использование определенного артикля в ряде устойчивых словосочетаний**

in the middle, in the corner in the morning, In the evening, in the afternoon what's the use? to the cinema, to the theatre, to the shop, to the market at the cinema, at the theatre, at the shop, at the market the fact is (was) that... where is the...? in the country, to the country	The table is in the middle of the room. I never drink coffee in the evening. What's the use of going there so late? Do you like going to the theatre? He works at the shop. The fact is that I have no money at all. Where is the doctor? We always spend summer in the country.
--	---

Сколько бы прилагательных-определений ни стояло перед существительным, все эти определения ставятся между артиклем и существительным: A big, black, fat cat большой, черный, толстый кот.

#### **Случаи, когда артикль не употребляется**

если, перед существительным стоит притяжательное местоимение	a pen - my pen a dog - his dog the teacher - our teacher the apple - her apple
если перед существительным стоит указательное местоимение	the cats - those cats the books - these books a mouse - this mouse
если стоит другое существительное в притяжательном падеже	a car - father's car the horse - farmer's horse a bike - brother's bike the doll - sister's doll
если перед существительным стоит, количественное числительное	5 balls, 7 bananas, 2 cats
если перед существительным стоит отрицание "no"	She has no children. I see no birds.
перед именами	Mike, Kate, Jim, etc
с названиями дней недели	Sunday, Monday, etc.
с названиями месяцев	May, December, etc.
с названиями времен года	in spring, in winter
с названиями цветов	white, etc. I like green
с названиями спортивных игр	football, chess, etc.
с названиями блюд, напитков	tea, coffee, soup, etc,
с названиями праздников	Easter, Christmas, etc.

с названиями языков, если нет слова (язык). Если есть, нужен артикль the	English, etc. I learn English, the English language
с названиями стран	Russia, France, etc HO: the USA, the United Kingdom of Great Britain and Northern Ireland, the Netherlands, the Ukraine, the Congo
с названиями городов	Moscow, Paris, etc.
с названиями улиц, площадей	Trafalgar Square
с названиями парков	St James' Park, Hyde Park
с названиями мостов	Tower Bridge
с названиями одиночных гор	Kilimanjaro
с названиями озер	Loch Ness
с названиями континентов	Asia, Australia, etc.
с названиями одиночных островов	Cyprus
если перед существительными стоит вопросительное или отрицательное местоимение	what animals can swim? I know what thing you have lost!

### ГЛАГОЛ (THE VERB)

Глаголом называется часть речи, обозначающая действие или состояние предмета или лица.

В английском языке признаком глагола в неопределенной форме (инфинитиве) является частица to.

**По своей структуре** глаголы делятся на:

1. Простые, состоящие только из одного корня:

to fire - стрелять; зажигать

to order - приказывать

to read - читать

to play - играть

2. Производные, состоящие из корня и префикса, из корня и суффикса или из корня, префикса и суффикса:

to unpack - распаковывать

to dismiss - увольнять, отпускать

to realize - представлять себе

to shorten - укорачивать (ся)

to encounter - встречать (ся), наталкивать (ся)

to regenerate - перерождаться, возрождаться

3. Сложные, состоящие из двух основ (чаще всего основы существительного или прилагательного и основы глагола):

to broadcast (broad + cast) - передавать по радио

to whitewash (white + wash) - белить

4. Составные, состоящие из глагольной основы и наречия или предлога:

to carry out - выполнять

to sit down - садиться

**По значению** глаголы делятся на смысловые и служебные.

1. Смысловые глаголы имеют самостоятельное значение, выражают действие или состояние: Lomonosov as a poet and scientist played a great role in the formation of the Russian literary language. Как поэт и ученый Ломоносов сыграл огромную роль в создании русского литературного языка.

2. Служебные глаголы не имеют самостоятельного значения и употребляются для образования сложных форм глагола или составного сказуемого. Они являются спрягаемым элементом сказуемого и в его формах выражается лицо, число и время. К ним относятся:

1. Глаголы-связки to be быть, to become становиться, to remain оставаться, to grow становиться, to get, to turn становиться, to look выглядеть, to keep сохраняться.

Every man is the maker of his own fortune. Каждый человек-творец своей судьбы.

2. Вспомогательные глаголы to be, to do, to have, to let, shall, will (should, would):

The kitchen was supplied with every convenience, and there was even a bath-room, a luxury the Gerhardts had never enjoyed before. На кухне имелись все удобства; была даже ванная комната- роскошь, какой Герхардты никогда до сих пор не обладали.

3. Модальные глаголы can, may, must, ought, need: He that would eat the fruit must climb the tree. Кто любит фрукты, должен влезть на дерево (чтобы сорвать). (Любишь кататься-люби и саночки возить.)

**Все формы глагола в английском языке делятся на личные и неличные.**

Личные формы глагола выражают время, лицо, число, наклонение. Они выполняют в предложении функцию сказуемого. К личным формам относятся все формы времен действительного и страдательного залога (изъявительного и сослагательного наклонения):

As you leave the Kremlin by Spassky Gate you come out on the Red Square. Если вы выходите из Кремля мимо Спасских Ворот, вы оказываетесь на Красной площади.

Неличные формы глагола не различаются по лицам и числам. Они не могут самостоятельно выполнять в предложении функцию сказуемого, но могут входить в его состав. К неличным формам относятся: инфинитив, причастие и герундий. Every step towards eliminating nuclear weapons is in the interests of every nation. Любой шаг в направлении уничтожения ядерного оружия служит интересам каждого государства.

Личные формы глагола в английском языке имеют три наклонения: изъявительное (the Indicative Mood), повелительное (the Imperative Mood) и сослагательное (the Subjunctive Mood).

**Глаголы в изъявительном наклонении** выражают реальное действие, передают факты:

His son goes to school. Его сын учится в школе.

She has written an interesting article. Она написала интересную статью.

A new building of the theatre was built in this street. На этой улице построили новое здание театра.

**Глаголы в повелительном наклонении** выражают приказание, просьбу, совет, запрещение, команду:

"Don't buy them", warned our cautious driver. "Не покупайте их", - предупредил наш осторожный шофер.

Undertake not what you cannot perform but be careful to keep your promise. Не беритесь за то, что не сможете выполнить, но старайтесь сдержать обещание.

**Глаголы в сослагательном наклонении** выражают действие не реальное, а желательное или предполагаемое: If there were no bad people, there would be no good lawyers. Если бы не было плохих людей, не было бы хороших адвокатов.

Как личные, так и неличные формы глагола имеют **два залога**: действительный (the Active Voice) и страдательный (the Passive Voice).

**Глаголы в действительном залоге** выражают действие, которое производится подлежащим: I inform you that I have carried out the mission. Сообщаю, что я выполнил задание.

**Глаголы в страдательном залоге** выражают действие, которое испытывает на себе подлежащее: I was informed that the mission had been carried out. Мне сообщили, что задание было выполнено.

Формы глагола могут выражать отношение между действием и временем. В русском языке бывают глаголы **совершенного и несовершенного вида**. **Глаголы совершенного вида** обозначают действие, которое закончено, и есть его результат:

Он прочитал эту статью с интересом.

**Глаголы несовершенного вида** обозначают действие, указывая на его повторяемость, длительность, незаконченность: Вчера он читал эту статью с интересом. (Но он мог и не прочитать ее).

Вид глагола в русском языке выражается либо изменением его формы, либо с помощью суффиксов и приставок. Видовые значения глагола в английском языке выражаются сочетанием вспомогательного глагола с причастием настоящего или прошедшего времени смыслового глагола.

В английском языке четыре видо-временных группы глагола: неопределенные времена (Indefinite Tenses), продолженные времена (Continuous Tenses), совершенные времена (Perfect Tenses), и совершенные продолженные времена (Perfect Continuous Tenses). В каждой временной группе три времени: настоящее (Present), прошедшее (Past), будущее (Future).

### Глагол "to be"

A: Are you from England?

B: No, we aren't. We're from China.

He's Tom and she's Helen. They are friends.

Утверждение		Отрицание		Вопрос
Полная форма	Краткая форма	Полная форма	Краткая форма	Am I?
I am	I'm	I am not	I'm not	Are you?
You are	You're	You are not	You aren't	Is he?
He is	He's	He is not	He isn't	Is she?
She is	She's	She is not	She isn't	Is it?
It is	It's	It is not	It isn't	Are we?
We are	We're	We are not	We aren't	Are you?
You are	You're	You are not	You aren't	Are they?
They are	They're	They are not	They aren't	

Краткими ответами называются ответы на вопросы, начинающиеся с глагольной формы is /are; в кратком ответе содержание вопроса не повторяется. Употребляется только Yes или No, далее личное местоимение в именительном падеже и глагольная форма is (isn't) / are (aren't). Например: Are you British? No, I'm not.

Yes, I am /we are. No, I'm not/we aren't.

Yes, he/she/it is. No, he/she/it isn't.

Yes, they are. No, they aren't.

### WAS/WERE

Bob is eighty. He's old and weak.

Mary, his wife is seventy-nine. She's old too.

Fifty years ago they were young. Bob was strong. He wasn't weak. Mary was beautiful. She wasn't old.

В прошедшем простом времени (past simple) глагол "to be" с личными местоимениями в именительном падеже имеет следующие формы: was для I, he, she, it и –were для –we, you, they.

В вопросах was/were ставятся перед личным местоимением в именительном падеже (I, you, he и т.д.) или существительным. Например: She was ill yesterday. -> Was she ill yesterday? Отрицания образуются путем постановки not после was/were. Например: She was not ill yesterday. She wasn't ill yesterday.

Утверждение	Отрицание		Вопрос
I was	Полная форма	Краткая форма	Was I?
You were	I was not	I wasn't	Were you?
He was	You were not	You weren't	Was he?
	He was not	He wasn't	

She was	She was not	She wasn't	Was she?
It was	It was not	It wasn't	Was it?
We were	We were not	We weren't	Were we?
You were	You were not	You weren't	Were you?
They were	They were not	They weren't	Were they?

### ОБОРОТ THERE IS/THERE ARE

There is a sofa in the room. There are two pictures on the wall. There isn't a TV in the room. What else is there in the room?

Мы употребляем конструкцию there is/there are, чтобы сказать, что кто-то или что-то существует или находится в определенном месте. Краткая форма there is – there's. There are не имеет краткой формы. Например: There is (There's) a sofa in the room. There are four children in the garden.

Вопросительная форма: Is there? Are there? Например: Is there a restaurant in the town? Are there any apples in the basket?

Отрицательная форма: There isn't .../There aren't ... Например: There is not / isn't a man in the room. There are not/aren't any cars in the street.

Краткие ответы строятся с помощью Yes, there is/are или No, there isn't / aren't. Содержание вопроса не повторяется.

Yes, there is. No, there isn't.

Yes, there are. No, there aren't.

Мы употребляем there is / there are, чтобы сказать, что что-то существует или находится в определенном месте, it is / they are - когда уже упоминали об этом. Например: There is a house in the picture.

It is a big house. (Но не: It's a house in the picture.)

There are three books on the desk.

They are history books. (Но не: They are three books on the desk.)

### Конструкция There was/There were

This is a modern town today.

There are a lot of tall buildings and shops. There are cars and there isn't much peace and quiet.

This is the same town fifty years ago.

There weren't any tall buildings. There were some old houses. There weren't many cars and there wasn't much noise.

Конструкция There was/There were - это There is / There are в форме past simple. There was употребляется с существительными в единственном числе. Например: There was a post office in the street thirty years ago. There were употребляется с существительными во множественном числе. Например: There were a few houses in the street thirty years ago.

В вопросах was/were ставятся перед there. Например: Was there a post office in the street thirty years ago? Were there any houses in the street thirty years ago?

Отрицания строятся путем постановки not после was / were. Например: There was not / wasn't a post office in the street thirty years ago. There were not / weren't any houses in the street thirty years ago.

Утверждение	Отрицание		Вопрос
There was There were	Полная форма There was not There were not	Краткая форма There wasn't There weren't	Was there? Were there?

Краткие ответы строятся с помощью Yes или No и there was/there were. Содержание вопроса не повторяется.

Was there a book on the desk? Yes, there was. No, there wasn't.

Were there any people in the shop? Yes, there were. No, there weren't.

## Глагол Have got

A bird has got a beak, a tail and wings.

Has she got long hair? No, she hasn't. She's got short hair.

What have they got? They've got roller blades. They haven't got skateboards.

She has got a headache.

Have (got) используется:

а) чтобы показать, что что-то принадлежит кому-то. Например: He's got a ball.

б) при описании людей, животных или предметов. Например: She's got blue eyes.

в) в следующих высказываниях: I've got a headache. I've got a temperature. I've got a cough, I've got a toothache, I've got a cold, I've got a problem.

Утверждение		Отрицание		Вопрос
Полная форма	Краткая форма	Полная форма	Краткая форма	Have I (got)?
I have (got)	I've (got)	I have not (got)	I haven't (got)	Have you (got)?
You have (got)	You've (got)	You have not (got)	You haven't (got)	Has he (got)?
He has (got)	He's (got)	He has not (got)	He hasn't (got)	Has she (got)?
She has (got)	She's (got)	She has not (got)	She hasn't (got)	Has it (got)?
It has (got)	It's (got)	It has not (got)	It hasn't (got)	Have we (got)?
We have (got)	We've (got)	We have not (got)	We haven't (got)	Have you (got)?
You have (got)	You've (got)	You have not (got)	You haven't (got)	Have they (got)?
They have (got)	They've (got)	They have not (got)	They haven't (got)	

## Had

Grandpa, did you have a TV when you were five?

No, I didn't. People didn't have TV's then. They had radios.

Have (had) в past simple имеет форму Had для всех лиц.

Вопросы строятся с помощью вспомогательного глагола did, личного местоимения в именительном падеже и глагола - have. Например: Did you have many toys when you were a child?

Отрицания строятся с помощью did not и have. Например: I did not / didn't have many toys when I was a child.

Утверждение	Отрицание		Вопрос
I had	Полная форма I did not have	Краткая форма I didn't have	Did I have?
You had	You did not have	You didn't have	Did you have?
He had	He did not have	He didn't have	Did he have?
She had	She did not have	She didn't have	Did she have?
It had	It did not have	It didn't have	Did it have?
We had	We did not have	We didn't have	Did we have?
You had	You did not have	You didn't have	Did you have?
They had	They did not have	They didn't have	Did they have?

## Имя прилагательное. The Adjective

Категории	Прилагательное в русском языке	Прилагательное в английском языке
<b>Число</b>	изменяется	не изменяется
<b>Род</b>	изменяется	не изменяется
<b>Падеж</b>	изменяется	не изменяется

## Образование имен прилагательных

Имена прилагательные бывают: <b>простые и производные</b> К <b>простым</b> именам прилагательным относятся прилагательные, не имеющие в своем составе
--

ни приставок, ни суффиксов: **small** - *маленький*, **long** - *длинный*, **white** - *белый*.  
 К производным именам прилагательным относятся прилагательные, имеющие в своем составе **суффиксы** или **приставки**, или одновременно и те, и другие.

#### Суффиксальное образование имен прилагательных

Суффикс	Пример	Перевод
- ful	useful doubtful	полезный сомневающийся
- less	helpless useless	беспомощный бесполезный
- ous	famous dangerous	известный опасный
- al	formal central	формальный центральный
- able	eatable capable	съедобный способный

#### Приставочный способ образования имен прилагательных

Приставка	Пример	Перевод
un -	uncooked unimaginable	невареный невообразимый
in -	incapable inhuman	неспособный негуманный
il -	illegal illiberal	нелегальный необразованный
im -	impossible impractical	невозможный непрактичный
dis -	dishonest disagreeable	бесчестный неприятный
ir -	irregular irresponsible	неправильный безответственный

Некоторые имена прилагательные являются составными и образуются из двух слов, составляющих одно понятие: **light-haired** – светловолосый, **snow-white** – белоснежный.

#### Прилагательные, оканчивающиеся на – ed и на - ing

- ed	- ing
Описывают чувства и состояния	Описывают предметы, вещи, занятия, вызывающие эти чувства
<b>interested</b> – интересующийся, заинтересованный	<b>interesting</b> - интересный
<b>bored</b> - скучающий	<b>boring</b> - скучный
<b>surprised</b> - удивленный	<b>surprising</b> - удивительный

#### Степени сравнения прилагательных

Английские прилагательные не изменяются ни по числам, ни по родам, но у них есть **формы степеней сравнения**.

Имя прилагательное в английском языке имеет **три формы** степеней сравнения:

- **положительная** степень сравнения (**Positive Degree**);
- **сравнительная** степень сравнения (**Comparative Degree**);
- **превосходная** степень сравнения (**Superlative Degree**).

Основная форма прилагательного - положительная степень. Форма сравнительной и

превосходной степеней обычно образуется от формы положительной степени одним из следующих способов:

### 1. -er. -est

Односложные прилагательные образуют **сравнительную степень** путем прибавления к **форме прилагательного в положительной степени** суффикса - **er**. Примерно, тоже самое мы делаем и в русском языке - добавляем “е” (большой - больше, холодный - холоднее).

**Превосходная степень** образуется путем прибавления суффикса - **est**. Артикль **the** **обязателен!!!**

Положительная степень	Сравнительная степень	Превосходная степень
<b>cold</b> - холодный	<b>colder</b> - холоднее	<b>the coldest</b> - самый холодный
<b>big</b> - большой	<b>bigger</b> - больше	<b>the biggest</b> - самый большой
<b>kind</b> - добрый	<b>kinder</b> - добрее	<b>the kindest</b> - самый добрый

По этому же способу образуются степени сравнения двусложных прилагательных оканчивающихся на **-y, -er, -ow, -ble**:

Положительная степень	Сравнительная степень	Превосходная степень
<b>clever</b> — умный	<b>cleverer</b> - умнее	<b>the cleverest</b> - самый умный
<b>easy</b> - простой	<b>easier</b> - проще	<b>the easiest</b> - самый простой
<b>able</b> - способный	<b>abler</b> - способнее	<b>the ablest</b> - самый способный
<b>busy</b> - занятой	<b>busier</b> - более занятой	<b>the busiest</b> - самый занятой

При образовании степеней сравнения посредством суффиксов – **er** и – **est** соблюдаются следующие **правила орфографии**:

Если прилагательное заканчивается на немое “e”, то при прибавлении – **er** и – **est** немое “e” опускается:

**large** – **larger** - **the largest** / большой – больше – самый большой  
**brave** – **braver** – **the bravest** / смелый – смелее – самый смелый

Если прилагательное заканчивается на согласную с предшествующим кратким гласным звуком, то в сравнительной и превосходной степени конечная согласная буква удваивается:

**big** – **bigger** – **biggest** / большой – больше – самый большой  
**hot** – **hotter** – **hottest** / горячий – горячее – самый горячий  
**thin** – **thinner** – **thinnest** / тонкий – тоньше – самый тонкий

Если прилагательное заканчивается на “y” с предшествующей согласной, то в сравнительной и превосходной степени “y” переходит в “i”:

**busy** – **busier** – **busiest** / занятой – более занятой – самый занятой  
**easy** – **easier** – **easiest** / простой – проще – самый простой

### 2. more, the most

Большинство двусложных прилагательных и прилагательных, состоящих из трех и более слогов, образуют сравнительную степень при помощи слова **more**, а превосходную – при помощи слова **most**.

Эти слова ставятся перед именами прилагательными в положительной степени:

Положительная степень	Сравнительная степень	Превосходная степень
<b>beautiful</b> - красивый	<b>more beautiful</b> - красивее	<b>the most beautiful</b> - самый красивый
<b>interesting</b> – интересный	<b>more interesting</b> - интереснее	<b>the most interesting</b> - самый интересный
<b>important</b> - важный	<b>more important</b> - важнее	<b>the most important</b> - самый важный

### Особые формы

Положительная степень	Сравнительная степень	Превосходная степень
-----------------------	-----------------------	----------------------



<b>good</b> - хороший <b>bad</b> - плохой <b>little</b> - маленький <b>much/many</b> - много <b>far</b> - далекий/далеко <b>old</b> - старый	<b>better</b> - лучше <b>worse</b> - хуже <b>less</b> - меньше <b>more</b> - больше <b>farther/further</b> - дальше <b>older/elder</b> - старше	<b>the best</b> - самый лучший <b>the worst</b> - самый плохой <b>the least</b> - самый маленький, меньше всего <b>the most</b> - больше всего <b>the farthest/furthest</b> - самый дальний <b>the oldest/eldest</b> - самый старый
---	--	--

### 3. less, the least

Для выражения **меньшей** или **самой низкой** степени качества предмета по сравнению с другими предметами употребляются соответствующие слова **less** – менее и **the least** – наименее, которые ставятся перед прилагательными в форме положительной степени.

Положительная степень	Сравнительная степень	Превосходная степень
<b>beautiful</b> – красивый <b>interesting</b> - интересный <b>important</b> - важный	<b>less beautiful</b> - менее красивый <b>less interesting</b> – менее интересный <b>less important</b> - менее важный	<b>the least beautiful</b> – самый некрасивый <b>the least interesting</b> – самый неинтересный <b>the least important</b> – самый неважный

### Другие средства сравнения двух предметов или лиц

Конструкция	Комментарий	Примеры
<b>As...as</b> (такой же, так же)	Для сравнения двух объектов одинакового качества	He is <b>as strong as</b> a lion. Он такой же сильный, как лев. She is <b>as clever as</b> an owl. Она такая же умная, как сова.
<b>Not so...as</b> (не такой, как)	в отрицательных предложениях	He is <b>not so strong as</b> a lion. Он не такой сильный, как лев. She is <b>not so clever as</b> an owl. Она не такая умная, как сова.
<b>The...the</b> (с двумя сравнительными степенями)	показывает зависимость одного действия от другого	<b>The more</b> we are together <b>the happier</b> we are. Чем больше времени мы проводим вместе, тем счастливее мы становимся. <b>The more</b> I learn this rule <b>the less</b> I understand it. Чем больше я учу это правило, тем меньше я его понимаю.

### Особые замечания об употреблении сравнительных и превосходных степеней имен прилагательных:

- Сравнительная степень может быть усилена употреблением перед ней слов со значением «гораздо, значительно»:  
 His new book is **much more** interesting than previous one. *Его новая книга гораздо более интересная, чем предыдущая.*  
 This table is **more** comfortable than **that one**. *Этот стол более удобный чем тот.*

- После союзов **than** и **as** используются либо личное местоимение в именительном падеже с глаголом, либо личное местоимение в объектном падеже:  
 I can run **as fast as** him (**as he can**). *Я могу бегать так же быстро, как он.*

### Числительное. The numeral

Перед сотнями, тысячами, миллионами обязательно называть их количество, даже если всего одна сотня или одна тысяча:

**126 – one hundred twenty six**

**1139 – one thousand one hundred and thirty nine**

В составе числительных – сотни, тысячи и миллионы не имеют окончания множественного числа: **two hundred – 200, three thousand – 3000, и т.д.**

**НО:** окончание множественного числа добавляется hundred, thousand, million, когда они выражают неопределенное количество сотен, тысяч, миллионов. В этом случае после них употребляется существительное с предлогом “of”:

**hundreds of children** – сотни детей

**thousands of birds** - тысячи птиц

**millions of insects** – миллионы насекомых

Начиная с 21, числительные образуются так же как в русском языке:

**20+1=21** (twenty + one = **twenty one**)

**60+7=67** (sixty + seven = **sixty seven**) и т.д.

### Как читать даты

<b>1043</b>	ten forty-three
<b>1956</b>	nineteen fifty-six
<b>1601</b>	sixteen o one
<b>2003</b>	two thousand three
<b>В 2003 году</b>	in two thousand three
<b>1 сентября</b>	the first of September
<b>23 февраля</b>	the twenty-third of February

### ДРОБНЫЕ ЧИСЛИТЕЛЬНЫЕ (FRACTIONAL NUMERALS)

В простых дробях (Common Fractions) числитель выражается количественным числительным, а знаменатель порядковым:

1/7- one seventh одна седьмая

При чтении простых дробей, если числитель их больше единицы, к знаменателю прибавляется окончание множественного числа -s:

2/4 - two fourths - две четвертых

2/3 -two thirds - две третьих

3 1/5 - three and one fifth - три целых и одна пятая

1/2 - one second, a second, one half, a half - одна вторая, половина

1/4 -one fourth, a fourth, one quarter, a quarter - одна четвертая, четверть

В десятичных дробях (Decimal Fractions) целое число отделяется точкой, и каждая цифра читается отдельно. Ноль читается nought [no:t] (в США - zero ['zierou]).

4.25 four point twenty-five; four point two five

0.43 nought point forty-three; nought point four three

Существительные, следующие за дробью, имеют форму единственного числа, и перед ними при чтении ставится предлог -of:

2/3 metre- two thirds of a metre

две третьих метра

0.05 ton - nought point nought five of a ton

ноль целых пять сотых тонны

Существительные, следующие за смешанным числом, имеют форму множественного числа и читаются без предлога of:

35 1/9 tons -thirty-five and one ninth tons

14.65 metres -one four (или fourteen) point six five (или sixty-five) metres

В обозначениях номеров телефонов каждая цифра читается отдельно, нуль здесь читается [ou]:  
224-58-06 ['tu:'tu:'fo:'faiv'eit'ou'siks]

### Образование видовременных форм глагола в активном залоге

**Present Simple** употребляется для выражения:

1. постоянных состояний,  
2. повторяющихся и повседневных действий (часто со следующими наречиями: always, never, usually и т.д.). Mr Gibson is a businessman. He lives in New York, (постоянное состояние) He usually starts work at 9 am. (повседневное действие) He often stays at the office until late in the evening, (повседневное действие)  
3. непреложных истин и законов природы, The moon moves round the earth.  
4. действий, происходящих по программе или по расписанию (движение поездов, автобусов и т.д.). The bus leaves in ten minutes.

Маркерами present simple являются: usually, always и т.п., every day / week / month / year и т.д., on Mondays / Tuesdays и т.д., in the morning / afternoon / evening, at night / the weekend и т.д.

**Present Continuous** употребляется для выражения:

1. действий, происходящих в момент речи He is reading a book right now.  
2. временных действий, происходящих в настоящий период времени, но не обязательно в момент речи She is practising for a concert these days. (В данный момент она не играет. Она отдыхает.)  
3. действий, происходящих слишком часто и по поводу которых мы хотим высказать раздражение или критику (обычно со словом "always") "You're always interrupting me!"(раздражение)  
4. действия, заранее запланированных на будущее. He is flying to Milan in an hour. (Это запланировано.)

Маркерами present continuous являются: now, at the moment, these days, at present, always, tonight, still и т.д.

Во временах **группы Continuous** обычно **не употребляются** глаголы:

1. выражающие восприятия, ощущения (see, hear, feel, taste, smell), Например: This cake tastes delicious. (Но не: This cake is tasting delicious)  
2. выражающие мыслительную деятельность [know, think, remember, forget, recognize(ze), believe, understand, notice, realise(ze), seem, sound и др.],  
Например: I don't know his name.  
3. выражающие эмоции, желания (love, prefer, like, hate, dislike, want и др.), Например: Shirley loves jazz music.  
4. include, matter, need, belong, cost, mean, own, appear, have (когда выражает принадлежность) и т.д. Например: That jacket costs a tot of money. (Но не: That jacket is costing a lot of money.)

**Present perfect** употребляется для выражения:

1. действий, которые произошли в прошлом в неопределенное время. Конкретное время действия не важно, важен результат, Kim has bought a new mobile phone. (Когда она его купила? Мы это не уточняем, поскольку это не важно. Важного, что у нее есть новый мобильный телефон.)  
2. действий, которые начались в прошлом и все еще продолжают в настоящем, We has been a car salesman since /990. (Он стал продавцом автомобилей в 1990 году и до сих пор им является.)  
3. действий, которые завершились совсем недавно и их результаты все еще ощущаются в настоящем. They have done their shopping. (Мы видим, что они только что сделали покупки, поскольку они выходят из супермаркета с полной тележкой.)

4. Present perfect simple употребляется также со словами "today", "this morning / afternoon" и т.д., когда обозначенное ими время в момент речи еще не истекло. He has made ten photos this morning. (Сейчас утро. Указанное время не истекло.)

К маркерам present perfect относятся: for, since, already, just, always, recently, ever, how long, yet, lately, never, so far, today, this morning/ afternoon / week / month / year и т.д.

**Present perfect continuous** употребляется для выражения:

1. действий, которые начались в прошлом и продолжаются в настоящее время He has been painting the house for three days. (Он начал красить дом три дня назад и красит его до сих пор.)

2. действий, которые завершились недавно и их результаты заметны (очевидны) сейчас. They're tired. They have been painting the garage door all morning. (Они только что закончили красить. Результат их действий очевиден. Краска на дверях еще не высохла, люди выглядят усталыми.)

Примечание.

1. С глаголами, не имеющими форм группы Continuous, вместо present perfect continuous употребляется present perfect simple. Например: I've known Sharon since we were at school together. (А не: I've been knowing Sharon since we were at school together.)

2. С глаголами live, feel и work можно употреблять как present perfect continuous, так и present perfect simple, при этом смысл предложения почти не изменяется. Например: He has been living/has lived here since 1994.

К маркерам present perfect continuous относятся: for. since. all morning/afternoon/week/day и т.д., how long (в вопросах).

**Past simple** употребляется для выражения:

1. действий, произошедших в прошлом в определенное указанное время, то есть нам известно, когда эти действия произошли, They graduated four years ago. (Когда они закончили университет? Четыре года назад. Мы знаем время.)

2. повторяющихся в прошлом действий, которые более не происходят. В этом случае могут использоваться наречия частоты (always, often, usually и т.д.), He often played football with his dad when he was five. (Но теперь он уже не играет в футбол со своим отцом.) Then they ate with their friends.

3. действий, следовавших непосредственно одно за другим в прошлом. They cooked the meal first.

4. Past simple употребляется также, когда речь идет о людях, которых уже нет в живых. Princess Diana visited a lot of schools.

Маркерами past simple являются: yesterday, last night / week / month / year I Monday и т.д., two days I weeks I months I years ago, then, when, in 1992 и т.д.

People used to dress differently in the past. Women used to wear long dresses. Did they use to carry parasols with them? Yes, they did. They didn't use to go out alone at night.

• **Used to** (+ основная форма глагола) употребляется для выражения привычных, повторявшихся в прошлом действий, которые сейчас уже не происходят. Эта конструкция не изменяется по лицам и числам. Например: Peter used to eat a lot of sweets. (= Peter doesn't eat many sweets any more.) Вопросы и отрицания строятся с помощью did / did not (didn't), подлежащего и глагола "use" без -d.

Например: Did Peter use to eat many sweets? Mary didn't use to stay out late.

Вместо "used to" можно употреблять past simple, при этом смысл высказывания не изменяется. Например: She used to live in the countryside. = She lived in the countryside.

Отрицательные и вопросительные формы употребляются редко.

**Past continuous** употребляется для выражения:

1. временного действия, продолжавшегося в прошлом в момент, о котором мы говорим. Мы не знаем, когда началось и когда закончилось это действие, At three o'clock yesterday

afternoon Mike and his son were washing the dog. (Мы не знаем, когда они начали и когда закончили мыть собаку.)

2. временного действия, продолжавшегося в прошлом (longer action) в момент, когда произошло другое действие (shorter action). Для выражения второго действия (shorter action) мы употребляем past simple, He was reading a newspaper when his wife came, (was reading = longer action: came = shorter action)

3. двух и более временных действий, одновременно продолжавшихся в прошлом. The people were watching while the cowboy was riding the bull.

4. Past continuous употребляется также для описания обстановки, на фоне которой происходили события рассказа (повествования). The sun was shining and the birds were singing. Tom was driving his old truck through the forest.

Маркерами past continuous являются: while, when, as, all day / night / morning и т.д. when/while/as + past continuous (longer action) when + past simple (shorter action)

**Past perfect** употребляется:

1. для того, чтобы показать, что одно действие произошло раньше другого в прошлом. При этом то действие, которое произошло раньше, выражается past perfect simple, а случившееся позже - past simple,

They had done their homework before they went out to play yesterday afternoon. (=They did their homework first and then they went out to play.)

2. для выражения действий, которые произошли до указанного момента в прошлом, She had watered all the flowers by five o'clock in the afternoon. (=She had finished watering the flowers before five o'clock.)

3. как эквивалент present perfect simple в прошлом. То есть, past perfect simple употребляется для выражения действия, которое началось и закончилось в прошлом, а present perfect simple - для действия, которое началось в прошлом и продолжается (или только что закончилось) в настоящем. Например: Jill wasn't at home. She had gone out. (Тогда ее не было дома.) ЛИ isn't at home. She has gone out. (Сейчас ее нет дома.)

К маркерам past perfect simple относятся: before, after, already, just, till/until, when, by, by the time и т.д.

**Future simple** употребляется:

1. для обозначения будущих действий, которые, возможно, произойдут, а возможно, и нет, We'll visit Disney World one day.

2. для предсказаний будущих событий (predictions), Life will be better fifty years from now.

3. для выражения угроз или предупреждений (threats / warnings), Stop or I'll shoot.

4. для выражения обещаний (promises) и решений, принятых в момент речи (on-the-spot decisions), I'll help you with your homework.

5. с глаголами hope, think, believe, expect и т.п., с выражениями I'm sure, I'm afraid и т.п., а также с наречиями probably, perhaps и т.п. / think he will support me. He will probably go to work.

К маркерам future simple относятся: tomorrow, the day after tomorrow, next week I month / year, tonight, soon, in a week / month year и т.д.

**ПРИМЕЧАНИЕ**

Future simple не употребляется после слов while, before, until, as soon as, after, if и when в придаточных предложениях условия и времени. В таких случаях используется present simple. Например: I'll make a phone call while I wait for you. (А не:... while I will wait for you.) Please phone me when you finish work.

В дополнительных придаточных предложениях после "when" и "if" возможно употребление future simple. Например: I don't know when I if Helen will be back.

He is going to throw the ball.

**Be going to** употребляется для:

1. выражения заранее принятых планов и намерений на будущее, Например: Bob is going to drive to Manchester tomorrow morning.

2. предсказаний, когда уже есть доказательства того, что они сбудутся в близком будущем. Например: Look at that tree. It is going to fall down.

We use the **future continuous**:

a) for an action which will be in progress at a stated for an action which will be future time.

*This time next week, we'll be cruising round the islands.*

b) for an action which will definitely happen in the future as the result of a routine or arrangement. *Don't call Julie. I'll be seeing her later, so I'll pass the message on.*

c) when we ask politely about someone's plans for the near future (what we want to know is if our wishes fit in with their plans.) *Will you be using the photocopier for long?*

*No. Why?*

*I need to make some photocopies.*

We use the **future perfect**:

1. For an action which will be finished before a stated future time. *She will have delivered all the newspapers by 8 o'clock.*

2. The future perfect is used with the following time expressions: before, by, by then, by the time, until/till.

We use the **future perfect continuous**:

1. to emphasize the duration of an action up to a certain time in the future. *By the end of next month, she will have been teaching for twenty years.*

The future perfect continuous is used with: by... for.

Практическая работа также направлена на проверку сформированности грамматического навыка в рамках тем: модальные глаголы и их эквиваленты, образование видовременных форм глагола в пассивном залоге, основные сведения о согласовании времён, прямая и косвенная речь, неличные формы глагола: инфинитив, причастия, герундий, основные сведения о сослагательном наклонении.

Распределение выше указанных тем в учебнике:

- Агабекян И. П. Английский язык для бакалавров: учебное пособие для студентов вузов / И. П. Агабекян. - Ростов-на-Дону: Феникс, 2017. - 384 с.: ил. - (Высшее образование) (200 экз. в библиотеке УГГУ) и учебнике:

- Журавлева Р.И. Английский язык: учебник: для студентов горно-геологических специальностей вузов / Р. И. Журавлева. - Ростов-на-Дону: Феникс, 2013. - 508 с. - (Высшее образование). - Библиогр.: с. 502 (192 экз. в библиотеке УГГУ) представлено в таблице:

<b>Название темы</b>	<b>Страницы учебников</b>	
	<i>Агабекян И. П.</i>	<i>Журавлева Р.И.</i>
Модальные глаголы и их эквиваленты	295	47
Образование видовременных форм глагола в пассивном залоге	236	71, 115
Основные сведения о согласовании времён	323-328	269
Прямая и косвенная речь	324	268
Неличные формы глагола: инфинитив, причастия, герундий	311-322	132, 162, 173, 192, 193
Основные сведения о сослагательном наклонении	329	224

#### Модальные глаголы

<b>Глаголы</b>	<b>Значение</b>	<b>Примеры</b>
CAN	физическая или умственная возможность/умение	I can swim very well. – Я очень хорошо умею плавать.
	возможность	You can go now. — Ты можешь идти сейчас. You cannot play

		football in the street. – На улице нельзя играть в футбол.
	вероятность	They can arrive any time. – Они могут приехать в любой момент.
	удивление	Can he have said that? – Неужели он это сказал?
	сомнение, недоверчивость	She can't be waiting for us now. – Не может быть, чтобы она сейчас нас ждала.
	разрешение	Can we go home? — Нам можно пойти домой?
	вежливая просьба	Could you <u>tell me</u> what time it is now? – Не могли бы вы подсказать, который сейчас час?
<b>MAY</b>	разрешение	May I borrow your book? – Я могу одолжить у тебя книгу?
	предположение	She may not come. – Она, возможно, не придет.
	возможность	In the museum you may see many interesting things. – В музее вы можете увидеть много интересных вещей.
	упрек – только <b>MIGHT (+ perfect infinitive)</b>	You might have told me that. – Ты мог бы мне это сказать.
<b>MUST</b>	обязательство, необходимость	He must work. He must earn money. – Он должен работать. Он должен зарабатывать деньги.
	вероятность (сильная степень)	He must be sick. — Он, должно быть, заболел.
	запрет	Tourists must not feed animals in the zoo. — Туристы не должны кормить животных в зоопарке.
<b>SHOULD OUGHT TO</b>	моральное долженствование	You ought to be polite. – Вы должны быть любезными.
	совет	You should see a doctor. – Вам следует сходить к врачу.
	упрек, запрет	You should have taken the umbrella. – Тебе следовало взять с собой <u>зонт</u> .
<b>SHALL</b>	указ, обязанность	These rules shall apply in all circumstances. – Эти правила будут действовать при любых обстоятельствах.
	угроза	You shall suffer. — Ты будешь страдать.
	просьба об указании	Shall I open the window? – Мне открыть окно?
<b>WILL</b>	готовность, нежелание/отказ	The door won't open. — Дверь не открывается.
	вежливая просьба	Will you go with me? – Ты сможешь пойти со мной?
<b>WOULD</b>	готовность, нежелание/отказ	He would not answer this question. – Он не будет отвечать на этот вопрос.
	вежливая просьба	Would you please come with me? — Не могли бы вы пройти со мной.
	повторяющееся/привычное действие	We would talk for hours. – Мы беседовали часами.
<b>NEED</b>	необходимость	Do you need to work so hard? – Тебе надо столько работать?
<b>NEEDN'T</b>	отсутствие необходимости	She needn't go there. — Ей не нужно туда идти.
<b>DARE</b>	Посметь	How dare you say that? – Как ты смеешь такое говорить?

#### Модальные единицы эквивалентного типа

<b>to be able (to) = can</b>	Возможность соверш-я конкрет-го дей-ия в опред. момент	She <b>was able</b> to change the situation then. (Она тогда была в состоянии (могла) изменить ситуацию).
<b>to be allowed (to) = may</b>	Возмож-ть совер-ия дей-ия в наст.-м, прош-ом или буд-ем + оттенок разрешения	My sister <b>is allowed to</b> play outdoors. (Моей сестре разрешается играть на улице).
<b>to have (to)= ought, must, should</b>	Необходимость совер-я дей-я в наст.-м, прош-ом или буд-ем при опред-х об-вах	They <b>will have to</b> set up in business soon. (Им вскоре придется открыть свое дело).
<b>to be (to)= ought, must, should</b>	Необходимость совер-я дей-я в наст.-м, прош-ом при наличии опред. планов, распис-ий и т.д.	We <b>are to</b> send Nick about his business. (Мы должны (= планируем) выпроводить Ника)

### **Страдательный залог (Passive Voice)**

образуется при помощи вспомогательного глагола to be в соответствующем времени, лице и числе и причастия прошедшего времени смысл. глагола – Participle II (III –я форма или ed-форма).

В страдательном залоге не употребляются:

1) Непереходные глаголы, т.к. при них нет объекта, который испытывал бы воздействие, то есть нет прямых дополнений которые могли бы стать подлежащими при глаголе в форме Passive.

Переходными в англ. языке называются глаголы, после которых в действительном залоге следует прямое дополнение; в русском языке это дополнение, отвечающее на вопросы винительного падежа – кого? что?: to build строить, to see видеть, to take брать, to open открывать и т.п.

Непереходными глаголами называются такие глаголы, которые не требуют после себя прямого дополнения: to live жить, to come приходиться, to fly летать, to cry плакать и др.

2) Глаголы-связки: be – быть, become – становиться/стать.

3) Модальные глаголы.

4) Некоторые переходные глаголы не могут использоваться в страдательном залоге. В большинстве случаев это глаголы состояния, такие как:

to fit годиться, быть впору to have иметь to lack не хватать, недоставать to like нравиться  
to resemble напоминать, быть похожим to suit годиться, подходить и др.

При изменении глагола из действительного в страдательный залог меняется вся конструкция предложения:

- дополнение предложения в Active становится подлежащим предложения в Passive;
- подлежащее предложения в Active становится предложным дополнением, которое вводится предлогом by или вовсе опускается;
- сказуемое в форме Active становится сказуемым в форме Passive.

#### **Особенности употребления форм Passive:**

1. Форма Future Continuous не употребляется в Passive, вместо нее употребляется Future Indefinite:

At ten o'clock this morning Nick will be writing the letter. –At ten o'clock this morning the letter will be written by Nick.

2. В Passive нет форм Perfect Continuous, поэтому в тех случаях, когда нужно передать в Passive действие, начавшееся до какого-то момента и продолжающееся вплоть до этого момента, употребляются формы Perfect:

He has been writing the story for three months. The story has been written by him for three months.

3. Для краткости, во избежание сложных форм, формы Indefinite (Present, Past, Future) часто употребляются вместо форм Perfect и Continuous, как в повседневной речи так и в художественной литературе. Формы Perfect и Continuous чаще употребляются в научной литературе и технических инструкциях.

This letter has been written by Bill. (Present Perfect)

This letter is written by Bill. (Present Indefinite – более употребительно)

Apples are being sold in this shop. (Present Continuous)

Apples are sold in this shop. (Present Indefinite – более употребительно)

4. Если несколько однотипных действий относятся к одному подлежащему, то вспомогательные глаголы обычно употребляются только перед первым действием, например: The new course will be sold in shops and ordered by post.

#### **Прямой пассив (The Direct Passive)**

Это конструкция, в которой подлежащее предложения в Passive соответствует прямому дополнению предложения в Active. Прямой пассив образуется от большинства переходных глаголов.

I gave him a book. Я дал ему книгу. A book was given to him. Ему дали книгу. (или Книга была дана ему)



The thief stole my watch yesterday. Вор украл мои часы вчера.

My watch was stolen yesterday. Мои часы были украдены вчера.

В английском языке имеется ряд переходных глаголов, которые соответствуют непереходным глаголам в русском языке. В английском они могут употребляться в прямом пассиве, а в русском – нет. Это: to answer отвечать кому-л.

to believe верить кому-л. to enter входить (в) to follow следовать (за) to help помогать кому-л.

to influence влиять (на) to join присоединяться to need нуждаться to watch наблюдать (за)

Так как соответствующие русские глаголы, являясь непереходными, не могут употребляться в страдательном залоге, то они переводятся на русский язык глаголами в действительном залоге:

Winter is followed by spring.

А при отсутствии дополнения с предлогом by переводятся неопределенно-личными предложениями: Your help is needed.

### Косвенный пассив (The Indirect Passive)

Это конструкция, в которой подлежащее предложения в Passive соответствует косвенному дополнению предложения в Active. Она возможна только с глаголами, которые могут иметь и прямое и косвенное дополнения в действительном залоге. Прямое дополнение обычно означает предмет (что?), а косвенное – лицо (кому?).

С такими глаголами в действительном залоге можно образовать две конструкции:

а) глагол + косвенное дополнение + прямое дополнение;

б) глагол + прямое дополнение + предлог + косвенное дополнение:

а) They sent Ann an invitation.- Они послали Анне приглашение.

б) They sent an invitation to Ann. - Они послали приглашение Анне.

В страдательном залоге с ними также можно образовать две конструкции – прямой и косвенный пассив, в зависимости от того, какое дополнение становится подлежащим предложения в Passive. К этим глаголам относятся: to bring приносить

to buy покупать to give давать to invite приглашать to leave оставлять

to lend одалживать to offer предлагать to order приказывать to pay платить

to promise обещать to sell продавать to send посылать to show показывать

to teach учить to tell сказать и др.

Например: Tom gave Mary a book. Том дал Мэри книгу.

Mary was given a book. Мэри дали книгу. (косвенный пассив – более употребителен)

A book was given to Mary. Книгу дали Мэри. (прямой пассив – менее употребителен)

Выбор между прямым или косвенным пассивом зависит от смыслового акцента, вкладываемого в последние, наиболее значимые, слова фразы:

John was offered a good job. (косвенный пассив) Джону предложили хорошую работу.

The job was offered to John. (прямой пассив) Работу предложили Джону.

Глагол to ask спрашивать образует только одну пассивную конструкцию – ту, в которой подлежащим является дополнение, обозначающее лицо (косвенный пассив):

He was asked a lot of questions. Ему задали много вопросов.

Косвенный пассив невозможен с некоторыми глаголами, требующими косвенного дополнения (кому?) с предлогом to. Такое косвенное дополнение не может быть подлежащим в Passive, поэтому в страдательном залоге возможна только одна конструкция – прямой пассив, то есть вариант: Что? объяснили, предложили, повторили...Кому? Это глаголы: to address адресовать

to describe описывать to dictate диктовать to explain объяснять to mention упоминать

to propose предлагать to repeat повторять to suggest предлагать to write писать и др.

Например: The teacher explained the rule to the pupils. – Учитель объяснил правило ученикам.  
The rule was explained to the pupils. – Правило объяснили ученикам. (Not: The pupils was explained...)

### **Употребление Страдательного залога**

В английском языке, как и в русском, страдательный залог употр. для того чтобы:

1. Обойтись без упоминания исполнителя действия ( 70% случаев употребления Passive) в тех случаях когда:

а) Исполнитель неизвестен или его не хотят упоминать:

He was killed in the war. Он был убит на войне.

б) Исполнитель не важен, а интерес представляет лишь объект воздействия и сопутствующие обстоятельства:

The window was broken last night. Окно было разбито прошлой ночью.

в) Исполнитель действия не называется, поскольку он ясен из ситуации или контекста:

The boy was operated on the next day. Мальчика оперировали на следующий день.

г) Безличные пассивные конструкции постоянно используются в научной и учебной литературе, в различных руководствах: The contents of the container should be kept in a cool dry place. Содержимое упаковки следует хранить в сухом прохладном месте.

2. Для того, чтобы специально привлечь внимание к тому, кем или чем осуществлялось действие. В этом случае существительное (одушевленное или неодушевленное.) или местоимение (в объектном падеже) вводится предлогом by после сказуемого в Passive.

В английском языке, как и в русском, смысловой акцент приходится на последнюю часть фразы. He quickly dressed. Он быстро оделся.

Поэтому, если нужно подчеркнуть исполнителя действия, то о нем следует сказать в конце предложения. Из-за строгого порядка слов английского предложения это можно осуществить лишь прибегнув к страдательному залогоу. Сравните:

The flood broke the dam. (Active) Наводнение разрушило плотину. (Наводнение разрушило что? – плотину)

The dam was broken by the flood. (Passive) Плотина была разрушена наводнением. (Плотина разрушена чем? – наводнением)

Чаще всего используется, когда речь идет об авторстве:

The letter was written by my brother. Это письмо было написано моим братом.

И когда исполнитель действия является причиной последующего состояния:

The house was damaged by a storm. Дом был поврежден грозой.

Примечание: Если действие совершается с помощью какого-то предмета, то употребляется предлог with, например:

He was shot with a revolver. Он был убит из револьвера.

### **Перевод глаголов в форме Passive**

В русском языке есть три способа выражения страдательного залога:

1. При помощи глагола "быть" и краткой формы страдательного причастия, причем в настоящем времени "быть" опускается:

I am invited to a party.

Я приглашён на вечеринку.

Иногда при переводе используется обратный порядок слов, когда русское предложение начинается со сказуемого: New technique has been developed. Была разработана новая методика.

2. Глагол в страдательном залоге переводится русским глаголом, оканчивающимся на – ся(-сь):

Bread is made from flour. Хлеб делается из муки.

Answers are given in the written form. Ответы даются в письменном виде.

3. Неопределенно-личным предложением (подлежащее в переводе отсутствует; сказуемое стоит в 3-м лице множественного числа действительного залога). Этот способ перевода возможен только при отсутствии дополнения с предлогом by (производитель действия не упомянут):

The book is much spoken about. Об этой книге много говорят.

I was told that you're ill. Мне сказали, что ты болен.

4. Если в предложении указан субъект действия, то его можно перевести личным предложением с глаголом в действительном залоге (дополнение с *by* при переводе становится подлежащим). Выбор того или иного способа перевода зависит от значения глагола и всего предложения в целом (от контекста):

They were invited by my friend. Их пригласил мой друг.(или Они были приглашены моим другом.)

Примечание 1: Иногда страдательный оборот можно перевести двумя или даже тремя способами, в зависимости от соответствующего русского глагола и контекста:

The experiments were made last year.

1) Опыты были проведены в прошлом году.

2) Опыты проводились в прошлом году.

3) Опыты проводили в прошлом году.

Примечание 2: При переводе нужно учитывать, что в английском языке, в отличие от русского, при изменении залога не происходит изменение падежа слова, стоящего перед глаголом (например в английском *she* и *she*, а переводим на русский - она и ей):

Примечание 3: Обороты, состоящие из местоимения *it* с глаголом в страдательном залоге переводятся неопределенно-личными оборотами:

It is said... Говорят...

It was said... Говорили...

It is known... Известно...

It was thought... Думали, полагали...

It is reported... Сообщают...

It was reported... Сообщали... и т.п.

В таких оборотах *it* играет роль формального подлежащего и не имеет самостоятельного значения: *It was expected that he would return soon.* Ожидали, что он скоро вернется.

### Согласование времен (Sequence of Tenses)

Если в главном предложении сказуемое выражено глаголом в одной из форм прошедшего времени, то в придаточном предложении употребление времен ограничено. Правило, которому в этом случае подчиняется употребление времен в придаточном предложении, называется согласованием времен.

**Правило 1:** Если глагол главного предложения имеет форму настоящего или будущего времени, то глагол придаточного предложения будет иметь любую форму, которая требуется смыслом предложения. То есть никаких изменений не произойдет, согласование времен здесь в силу не вступает.

**Правило 2:** Если глагол главного предложения имеет форму прошедшего времени (обычно *Past Simple*), то глагол придаточного предложения должен быть в форме одного из прошедших времен. То есть в данном случае время придаточного предложения изменится. Все эти изменения отражены в нижеследующей таблице:

Переход из одного времени в другое	Примеры	
Present Simple » Past Simple	He <b>can speak</b> French – Он говорит по-французски.	Boris said that he <b>could speak</b> French – Борис сказал, что он говорит по-французски.
Present Continuous » Past Continuous	They <b>are listening</b> to him – Они слушают его	I <b>thought</b> they <b>were listening</b> to him – Я думал, они слушают его.
Present Perfect » Past Perfect	Our teacher <b>has asked</b> my parents to help him – Наш учитель попросил моих родителей помочь ему.	Mary <b>told</b> me that our teacher <b>had asked</b> my parents to help him – Мария сказала мне, что наш учитель попросил моих родителей помочь ему.
Past Simple » Past Perfect	I <b>invited</b> her – Я пригласил ее.	Peter <b>didn't know</b> that I <b>had invited</b> her – Петр не знал, что я

		пригласил ее.
Past Continuous » Past Perfect Continuous	She <b>was crying</b> – Она плакала	John <b>said</b> that she <b>had been crying</b> – Джон сказал, что она плакала.
Present Perfect Continuous » Past Perfect Continuous	It <b>has been raining</b> for an hour – Дождь идет уже час.	He <b>said</b> that it <b>had been raining</b> for an hour – Он сказал, что уже час шел дождь.
Future Simple » Future in the Past	She <b>will show</b> us the map – Она покажет нам карту.	I <b>didn't expect</b> she <b>would show</b> us the map – Я не ожидал, что она покажет нам карту.

### ***Изменение обстоятельств времени и места при согласовании времен.***

Следует запомнить, что при согласовании времен изменяются также некоторые слова (обстоятельства времени и места).

this » that  
 these » those  
 here » there  
 now » then  
 yesterday » the day before  
 today » that day  
 tomorrow » the next (following) day  
 last week (year) » the previous week (year)  
 ago » before  
 next week (year) » the following week (year)

### **Перевод прямой речи в косвенную в английском языке**

Для того чтобы перевести прямую речь в косвенную, нужно сделать определенные действия. Итак, чтобы передать чьи-то слова в английском языке (то есть перевести прямую речь в косвенную), мы:

#### **1. Убираем кавычки и ставим слово *that***

Например, у нас есть предложение:

She said, "I will buy a dress". Она сказала: «Я куплю платье».

Чтобы передать кому-то эти слова, так же как и в русском, мы убираем кавычки и ставим слово *that* – «что».

She said that ..... Она сказала, что....

#### **2. Меняем действующее лицо**

В прямой речи обычно человек говорит от своего лица. Но в косвенной речи мы не можем говорить от лица этого человека. Поэтому мы меняем «я» на другое действующее лицо. Вернемся к нашему предложению:

She said, "I will buy a dress". Она сказала: «Я куплю платье».

Так как мы передаем слова девушки, вместо «я» ставим «она»:

She said that she ..... Она сказала, что она....

#### **3. Согласовываем время**

В английском языке мы не можем использовать в одном предложении прошедшее время с настоящим или будущим. Поэтому, если мы говорим «сказал» (то есть используем прошедшее время), то следующую часть предложения нужно согласовать с этим прошедшем временем. Возьмем наше предложение:

She said, "I will buy a dress". Она сказала: «Я куплю платье».

Чтобы согласовать первую и вторую части предложения, меняем *will* на *would*. *см. таблицу выше.*

She said that she would buy a dress. Она сказала, что она купит платье.

#### **4. Меняем некоторые слова**

В некоторых случаях мы должны согласовать не только времена, но и отдельные слова. Что это за слова? Давайте рассмотрим небольшой пример.

She said, "I am driving now". Она сказала: «Я за рулем сейчас».

То есть она в данный момент за рулем. Однако, когда мы будем передавать ее слова, мы будем говорить не про данный момент (тот, когда мы говорим сейчас), а про момент времени в прошлом (тот, когда она была за рулем). Поэтому мы меняем now (сейчас) на then (тогда) см. таблицу выше.

She said that she was driving then. Она сказала, что она была за рулем тогда.

### Вопросы в косвенной речи в английском языке

Вопросы в косвенной речи, по сути, не являются вопросами, так как порядок слов в них такой же, как в утвердительном предложении. Мы не используем вспомогательные глаголы (do, does, did) в таких предложениях.

**He asked, "Do you like this cafe?" Он спросил: «Тебе нравится это кафе?»**

Чтобы задать вопрос в косвенной речи, мы убираем кавычки и ставим if, которые переводятся как «ли». Согласование времен происходит так же, как и в обычных предложениях. Наше предложение будет выглядеть так:

**He asked if I liked that cafe. Он спросил, нравится ли мне то кафе.**

Давайте рассмотрим еще один пример:

**She said, "Will he call back?" Она сказала: «Он перезвонит?»**

**She said if he would call back. Она сказала, перезвонит ли он.**

### Специальные вопросы в косвенной речи

Специальные вопросы задаются со следующими вопросительными словами: what – что when – когда how – как why - почему where – где which – который

При переводе таких вопросов в косвенную речь мы оставляем прямой порядок слов (как в утвердительных предложениях), а на место if ставим вопросительное слово.

Например, у нас есть вопрос в прямой речи:

**She said, "When will you come?" Она сказала: «Когда ты придешь?»**

В косвенной речи такой вопрос будет выглядеть так:

**She said when I would come. Она сказала, когда я приду.**

**He asked, "Where does she work?" Он спросил: «Где она работает?»**

**He asked where she worked. Он спросил, где она работает.**

### Инфинитив. The Infinitive

Инфинитив - это неличная глагольная форма, которая только называет действие и выполняет функции как глагола, так и существительного. Инфинитив отвечает на вопрос что делать?, что сделать?

Формальным признаком инфинитива является частица **to**, которая стоит перед ним, хотя в некоторых случаях она опускается. Отрицательная форма инфинитива образуется при помощи частицы **not**, которая ставится перед ним: It was difficult not to speak. *Было трудно не говорить.*

### Формы инфинитива

	Active Voice	Passive Voice
Simple	to write	to be written
Continuous	to be writing	
Perfect	to have written	to have been written
Perfect Continuous	to have been writing	

**Глаголы, после которых используется инфинитив:**

to agree - соглашаться

to arrange - договариваться

to ask – (по)просить

to begin – начинать

to continue – продолжать

to decide – решать  
 to demand - требовать  
 to desire – желать  
 to expect – надеяться  
 to fail – не суметь  
 to forget – забывать  
 to hate - ненавидеть  
 to hesitate – не решаться  
 to hope - надеяться  
 to intend – намереваться  
 to like – любить, нравиться  
 to love – любить, желать  
 to manage - удаваться  
 to mean - намереваться  
 to prefer - предпочитать  
 to promise - обещать  
 to remember – помнить  
 to seem - казаться  
 to try – стараться, пытаться  
 to want – хотеть

*Например:*

He asked to change the ticket. *Он попросил поменять билет.*

She began to talk. *Она начала говорить.*

#### *Значение разных форм инфинитива в таблице*

Формы инфинитива	<b>Чему я рад?</b>	
Simple	I am glad <b>to speak</b> to you.	Рад поговорить с вами. (Всегда радуюсь, когда говорю с вами).
Continuous	I am glad <b>to be speaking</b> to you.	Рад, что сейчас разговариваю с вами.
Perfect	I am glad <b>to have spoken</b> to you.	Рад, что поговорил с вами.
Perfect Continuous	I am glad <b>to have been speaking</b> to you.	Рад, что уже давно (все это время) разговариваю с вами.
Simple Passive	I am (always) glad <b>to be told</b> the news.	Всегда рад, когда мне рассказывают новости.
Perfect Passive	I am glad <b>to have been told</b> the news.	Рад, что мне рассказали новости.

#### **Причастие. Participle**

В английском языке причастие — это неличная форма глагола, которая сочетает в себе признаки глагола, прилагательного и наречия.

#### **Формы причастия**

		Active (Активный залог)	Passive (Пассивный залог)
Participle I (Present Participle)	Simple	<b>writing</b>	<b>being written</b>
	Perfect	<b>having written</b>	<b>having been written</b>
Participle II (Past Participle)			<b>written</b>

Отрицательные формы причастия образуются с помощью частицы **not**, которая ставится перед причастием: not asking — не спрашивая, not broken — не разбитый.

#### *Как переводить разные формы причастия на русский язык*

Формы причастия	причастием	деепричастием
reading	читающий	читая

having read		прочитав
being read	читаемый	будучи читаемым
having been read		будучи прочитанным
read	прочитанный	
building	строящий	строя
having built		построив
being built	строящийся	будучи строящимся
having been built		будучи построенным
built	построенный	

### Герундий. Gerund

Герундий — это неличная форма глагола, которая выражает название действия и сочетает в себе признаки глагола и существительного. Соответственно, на русский язык герундий обычно переводится существительным или глаголом (чаще неопределенной формой глагола). Формы, подобной английскому герундию, в русском языке нет.

My favourite occupation is reading. *Мое любимое занятие — чтение.*

### Формы герундия

	Active (Активный залог)	Passive (Пассивный залог)
Simple	<b>writing</b>	<b>being written</b>
Perfect	<b>having written</b>	<b>having been written</b>

**Запомните глаголы, после которых употребляется только герундий!**

admit (признавать),	advise (советовать),	avoid (избегать),
burst out (разразиться),	delay (задерживать),	deny (отрицать),
dislike (не нравиться),	enjoy (получать удовольствие),	escape (вырваться, избавиться),
finish (закончить),	forgive (прощать),	give up (отказываться, бросать),
keep on (продолжать),	mention (упоминать),	mind (возражать - только в “?” и “-“),
miss (скушать),	put off (отложить),	postpone (откладывать),
recommend (рекомендовать),	suggest (предлагать),	understand (понимать).

**Герундий после глаголов с предлогами**

accuse of (обвинять в),	agree to (соглашаться с),	blame for (винить за),
complain of (жаловаться на),	consist in (заключаться в),	count on / upon (рассчитывать на),
congratulate on (поздравлять с),	depend on (зависеть от),	dream of (мечтать о),
feel like (хотеть, собираться),	hear of (слышать о),	insist on (настаивать на),
keep from (удерживать(ся) от),	look forward to (с нетерпением ждать, предвкушать),	
look like (выглядеть как),	object to (возражать против),	
persist in (упорно продолжать),	praise for (хвалить за),	prevent from (предотвращать от),
rely on (полагаться на),	result in (приводить к),	speak of, succeed in (преуспевать в),
suspect of (подозревать в),	thank for (благодарить за),	think of (думать о)

He has always dreamt of visiting other countries. — *Он всегда мечтал о том, чтобы побывать в других странах.*

**to be + прилагательное / причастие + герундий**

be afraid of (бояться чего-либо),	be ashamed of (стыдиться чего-либо),
be engaged in (быть занятым чем-либо),	be fond of (любить что-либо, увлекаться чем-либо),
be good at (быть способным к),	be interested in (интересоваться чем-либо),
be pleased at (быть довольным),	be proud of (гордиться чем-либо),
be responsible for (быть ответственным за),	be sorry for (сожалеть о чем-либо),
be surprised at (удивляться чему-либо),	be tired of (уставать от чего-либо),
be used to (привыкать к).	

I'm tired of waiting. — *Я устал ждать.*

### Основные сведения о сослагательном наклонении

Conditionals are clauses introduced with *if*. There are three types of conditional clause: Type 1, Type 2 and Type 3. There is also another common type, Type 0.

**Type 0 Conditionals:** They are used to express something which is always true. We can use *when* (whenever) instead of *if*. *If/When the sun shines, snow melts.*

**Type 1 Conditionals:** They are used to express real or very probable situations in the present or future. *If he doesn't study hard, he won't pass his exam.*

**Type 2 Conditionals:** They are used to express imaginary situations which are contrary to facts in the present and, therefore, are unlikely to happen in the present or future. *Bob is daydreaming. If I won the lottery, I would buy an expensive car and I would go on holiday to a tropical island next summer.*

**Type 3 Conditionals:** They are used to express imaginary situations which are contrary to facts in the past. They are also used to express regrets or criticism. *John got up late, so he missed the bus. If John hadn't got up late, he wouldn't have missed the bus.*

	If-clause (hypothesis)	Main clause (result)	Use
Type 0 general truth	if + present simple	present simple	something which is always true
	If the temperature falls below 0 °C, water turns into ice.		
Type 1 real present	if + present simple, present continuous, present perfect or present perfect continuous	future/imperative can/may/might/must/should/ could + bare infinitive	real - likely to happen in the present or future
	If he doesn't pay the fine, he will go to prison. If you need help, come and see me. If you have finished your work, we can have a break. If you're ever in the area, you should come and visit us.		
Type 2 unreal present	if + past simple or past continuous	would/could/might + bare infinitive	imaginary situation contrary to facts in the present; also used to give advice
	If I had time, I would take up a sport. (but I don't have time - untrue in the present) If I were you, I would talk to my parents about it. (giving advice)		
Type 3 unreal past	if + past perfect or past perfect continuous	would/could/might + have + past participle	imaginary situation contrary to facts in the past; also used to express regrets or criticism
	If she had studied harder, she would have passed the test. If he hadn't been acting so foolishly, he wouldn't have been punished.		

Conditional clauses consist of two parts: the *if* -clause (hypothesis) and the main clause (result). When the *if* - clause comes before the main clause, the two clauses are separated with a comma. When the main clause comes before the *if* - clause, then no comma is necessary.

*e.g. a) If I see Tim, I'll give him his book.*

*b) I'll give Tim his book if I see him.*

We do not normally use *will*, *would* or *should* in an *if* - clause. However, we can use *will* or *would* after *if* to make a polite request or express insistence or uncertainty (usually with expressions such as *I don't know*, *I doubt*, *I wonder*, etc.).

We can use *should* after *if* to talk about something which is possible, but not very likely to happen.

*e.g. a) If the weather is fine tomorrow, will go camping. (NOT: If the weather will be fine...)*

*b) If you will fill in this form, I'll process your application. (Will you please fill in... - polite request)*

*c) If you will not stop shouting, you'll have to leave. (If you insist on shouting... - insistence)*



d) *I don't know if he will pass his exams, (uncertainty)*

e) *If Tom should call, tell him I'll be late. (We do not think that Tom is very likely to call.)*

We can use *unless* instead of *if*... not in the *if* -clause of Type 1 conditionals. The verb is always in the affirmative after *unless*.

e.g. *Unless you leave now, you'll miss the bus. (If you don't leave now, you'll miss the bus.)*

(NOT: *Unless you don't leave now, ...*)

We can use *were* instead of *was* for all persons in the *if* - clause of Type 2 conditionals.

e.g. *If Rick was/were here, we could have a party.*

We use *If I were you ...* when we want to give advice.

e.g. *If I were you, I wouldn't complain about it.*

The following expressions can be used instead of *if*: *provided/providing that, as long as, suppose/supposing, etc.*

e.g. a) *You can see Mr. Carter provided you have an appointment. (If you have an appointment...)*

b) *We will all have dinner together providing Mary comes on time. (... if Mary comes ...)*

c) *Suppose/Supposing the boss came now, ...*

We can omit *if* in the *if* - clause. When *if* is omitted, *should* (Type 1), *were* (Type 2), *had* (Type 3) and the subject are inverted.

e.g. a) *Should Peter come, tell him to wait. (If Peter should come,...)*

b) *Were I you, I wouldn't trust him. (If I were you, ...)*

c) *Had he known, he would have called. (If he had known, ...)*

## 2. Чтение и перевод учебных текстов (по 2 текста на тему)

### *№1*

*Запомните слова и выражения, необходимые для понимания текста:*

**appear** - *v* появляться; казаться; *ant* **disappear** - исчезать

**bed** - *n* пласт, слой, подстилающие породы; *syn* **layer, seam; bedded** - *a* пластовый

**call for** - *v* требовать; *syn* **demand, require**

**carry out** - *v* проводить (*исследование, эксперимент*); выполнять (*план*); завершать; *syn* **conduct, make**

**colliery** - каменноугольная шахта

**concentration (dressing) plant** - обогатительная фабрика, обогатительная установка

**department** - *n* отделение, факультет, кафедра; *syn* **faculty**

**direct** - *v* руководить; направлять; управлять; *a* прямой, точный; **directly** - *adv* прямо, непосредственно

**education** - *n* образование; просвещение; **get an education** получать образование

**establish** - *v* основывать, создавать, учреждать; *syn* **found, set up**

**ferrous metals** - чёрные металлы (**non-ferrous metals** цветные металлы)

**iron** - *n* железо; **pig iron** чугу́н; **cast iron** чугу́н, чугу́нная отливка

**open-cast mines** - открытые разработки

**ore** - *n* руда; **iron ore** - железная руда; **ore mining** – разработка рудных месторождений

**process** - *v* обрабатывать; *syn* **work, treat; processing** - *n* обработка; разделение минералов

**rapid** - *a* быстрый

**research** - *n* научное исследование

**technique** - *n* техника, способ, метод, технический прием; **mining technique** - горная техника, методы ведения горных работ

**train** - *v* обучать, готовить (*к чему-л.*); **training** - обучение; подготовка

**to be in need of** - нуждаться в

**to take part in** - участвовать в

*Прочитайте и переведите текст, выполните упражнения на проверку понимания прочитанного:*

### **TEXT 1: The First Mining School in Russia**

The Moscow Mining Academy was established in 1918. The main task of the Academy was to train mining engineers and technicians, to popularize technological achievements among miners, to work on important problems of mining and metallurgical engineering and to direct scientific research.

There were three departments in the Academy: mining, geological prospecting and metallurgy. The Moscow Mining Academy introduced a new course in coal mining mechanization which provided the basis for the development of mining engineering. The two scientists A.M. Terpigorev and M.M. Protodyakonov wrote the first textbook on machinery for mining bedded deposits.

Much credit for the establishment of the Moscow Mining Academy and the development of co-operation among outstanding scientists and educators is due to Academician I.M. Gubkin, a prominent geologist and oil expert.

In 1925 the Moscow Mining Academy was one of the best-known educational institutions in Russia. It had well-equipped laboratories, demonstration rooms and a library which had many volumes of Russian and foreign scientific books and journals.

The Academy established close contacts with the coal and ore mining industries. The scientists carried out scientific research and worked on important mining problems.

The rapid growth of the mining industry called for the training of more highly-qualified specialists and the establishment of new educational institutions.

New collieries and open-cast mines, concentration plants, metallurgical works and metal-working factories for processing non-ferrous and ferrous metals appeared in the country. The people took an active part in the construction of new industrial enterprises.

The Academy alone could not cope with the problem of training specialists. In 1930 the Moscow Mining Academy was transformed into six independent institutes. Among the new colleges which grew out of the Academy's departments were the Moscow Mining Institute and the Moscow Institute of Geological Prospecting. Later, the scientific research Institute of Mining appeared near Moscow.

#### **1. Укажите, какие предложения соответствуют содержанию текста.**

**Подтвердите свои ответы фактами из текста.**

1. There were four departments in the Academy.
2. The Academy introduced a new course in coal mining mechanization.
3. In 1925 the Academy had only several well-equipped laboratories, demonstration rooms and a library which had many volumes of books.
4. The Academy established close contacts with the coal industry.
5. In 1930 the Academy was transformed into six independent institutes.
6. The Moscow Mining Institute and the Moscow Institute of Geological Prospecting were among the new colleges which grew out of the Academy's departments.

#### **2. Ответьте на следующие вопросы:**

1. What was the main task of the Academy?
2. What new course did the Academy introduce?
3. Were there three or four departments at the Academy?
4. What industries did the Academy establish contacts with?
5. Who wrote the first textbook on machinery for mining bedded deposits?
6. Why was the Academy transformed into six independent institutes?
7. Why was the Academy transformed?

#### **3. Переведите следующие сочетания слов.**

- а) обогатительная фабрика
- б) подготовка горных инженеров
- в) разведка нефти
- г) обработка цветных металлов

- д) техническое образование
- е) новый (учебный) курс по
- ж) принимать активное участие
- з) проводить исследования
- и) направлять научную деятельность
- к) горное оборудование
- л) пластовые месторождения

## №2

**Запомните слова и выражения, необходимые для понимания текста:**

**change** - *v* изменяться, менять(ся); *syn.* **transform, alter**; *n* изменение, перемена; превращение

**determine** - *v* определить, устанавливать

**engineering** - *n* техника; технология; машиностроение; *syn.* **technics, technology, technique; machinery**

**composition** - *n* структура, состав

**connect** - *v* соединяться; *syn.* **combine, link**

**enterprise** - *n* предприятие; предприимчивость

**deal (dealt) v (with)** - иметь дело с; рассматривать

**environment** - *n* окружающая обстановка, среда

**demand** - *n* спрос

**field** - *n* область, сфера деятельности; поле, участок, месторождение; бассейн; *syn.* **basin, branch**

**design** - *n* проект; план, чертеж; конструкция; *v* проектировать, планировать; конструировать

**graduate** - *v* окончить (высшее учебное заведение), *амер.* окончить любое учебное заведение; *n* лицо, окончившее высшее учебное заведение; **undergraduate (student)** - студент последнего курса; **postgraduate (student)** - аспирант; **graduation paper** - дипломная работа

**hardware** - *n* аппаратура, (аппаратное) оборудование, аппаратные средства; техническое обеспечение

**hydraulic** - *a* гидравлический, гидротехнический

**introduction** - *n* введение, вступление

**management** - *n* управление, заведование; *syn.* **administration; direction**

**offer** - *v* предлагать (*помощь, работу*); предоставлять; *n* предложение

**property** - *n* свойство

**protection** - *n* защита, охрана

**range** - *n* область, сфера; предел; диапазон; радиус действия; ряд; серия

**recreation** - *n* отдых, восстановление сил; развлечение

**reveal** - *v* показывать, обнаруживать

**rock** - *n* горная порода

**shape** - *n* форма

**software** - *n* программное обеспечение; программные средства

**skill** - *n* мастерство; умение; **skilled** - *a* квалифицированный; опытный; умелый

**survey** - *n* съемка, маркшейдерская съемка; *v* производить маркшейдерскую или топографическую съемку, производить изыскания; *n* **surveying** съемка, маркшейдерские работы

**value** - *n* ценность, стоимость; величина; *v* ценить, оценивать; **valuable** *a* ценный

**workshop** - *n* мастерская, цех; семинар

**to be of importance** - иметь значение

**to give an opportunity of** - дать возможность

**to meet the requirements** - удовлетворять требованиям (потребности)

**Прочитайте и переведите текст, выполните упражнения на проверку понимания прочитанного:**

## **TEXT 2: Mining and Geological Higher Education in Russia**

In Russia young people get mining education at special institutes which train geologists and mining engineers for coal and ore mining. The total number of students of an institute includes full-time students, part-time students and postgraduate students.

Russian higher educational establishments offer different specializations for the students. Thus, at the geological institutes, the students specialize in geology, the science which deals with different problems connected with the Earth, its history, the study of rocks, their physical and chemical properties. One of the main tasks of geology is to prospect, discover and study the deposits of useful minerals.

Geology is both a theoretical and an applied science. Mining geology is of great importance to the mining engineer. As a rule, mining geology includes economic geology.

The outstanding Russian geologist V.A. Obruchev says that geology is the science of the Earth which reveals to us how the Earth took shape, its composition and its changes. Geology helps prospect for ores, coal, oil, salt and other useful minerals.

Higher mining schools (universities, academies, institutes and colleges) develop a wide range of courses and programmes that meet the requirements of the society. They offer courses in mining technology, machinery and transport, hydraulic engineering, electrical engineering, industrial electronics, automation, surveying, geodesy, information technology, etc.

The main trend in the development of higher mining education is the introduction of courses in environmental protection, management (environmental human resources), economics and management of mining enterprises, marketing studies, computer-aided design (CAD) and others.

Computer science is also of great importance. The course aims at providing students with understanding how software and hardware technology helps solving problems.

Laboratory work is an important part in training specialists. Experiments in laboratories and workshops will help students to develop their practical skills. They have a short period of field work to gain working experience.

The students go through practical training at mines, plants and other industrial enterprises.. They become familiar with all stages of production and every job from worker to engineer. Here they get practical knowledge and experience necessary for their diploma (graduation) papers.

A lot of students belong to students' scientific groups. They take part in the research projects which their departments usually conduct. Postgraduates carry out research in different fields of science and engineering.

Sport centres give the students opportunities to play different sports such as tennis, football, basketball, volleyball, swimming, ' skiing, water polo, boxing, wrestling and others.

Students graduate from mining and geological higher schools as mining engineers, mining mechanical engineers, ecologists, mining electrical engineers, geologists, economists and managers for mining industry.

### ***1. Переведите следующие сочетания слов.***

- а) широкий круг проблем
  - б) денные месторождения полезных ископаемых
  - в) горный инженер-механик
  - г) вести научно-исследовательскую работу
  - д) принимать форму
  - е) техническое и программное обеспечение
  - ж) студенты (последнего курса)
  - з) дипломная работа
  - и) физические и химические свойства
  - к) месторождение полезных ископаемых
1. оканчивать институт
  2. поступать в университет
  3. получать образование

4. готовить геологов и горных инженеров
5. высшие горные учебные заведения
6. приобретать опыт
7. студенческие научные общества
8. заниматься различными видами спорта

### №3

**Запомните слова и выражения, необходимые для понимания текста:**

**accurate** - *a* точный, правильный; **accuracy** - *n* точность

**archive** - *n* архив

**attend** - *v* посещать (*лекции, практические занятия, собрания*)

**comprehensive** - *a* всесторонний, исчерпывающий

**concern** - *v* касаться, относиться; иметь отношение к чему-л.; *n* дело, отношение; важность; **concerning** *prep* относительно, касательно

**consider** - *v* рассматривать; считать; **considerable** - значительный, важный; **consideration** - *n* рассмотрение; обсуждение

**draw (drew, drawn)** - *v* зд, чертить, рисовать; **draw the conclusion** делать вывод; *syn* **come to the conclusion**

**employ** - *v* применять, использовать; предоставлять (*работу*); *syn* **use, utilize, apply;**

**employment** - *n* служба; занятие; применение, использование

**familiarize** - *v* знакомить; осваивать

**fundamental** - *n pl* основы (*наук*)

**levelling** - *n* нивелирование, сглаживание (*различий*); выравнивание

**number** - *n* число, количество, большое количество; (*порядковый*) номер, ряд

**observe** - *v* наблюдать, следить (*за чём-л.*), соблюдать (*правило, обычаи*)

**obtain** - *v* получать; достигать; добывать; *syn* **get, receive**

**present** - *v* преподносить, дарить; подавать, представлять; **presentation** - *n* изложение; предъявление

**proximity** - *n* близость, соседство; **in proximity to** поблизости, вблизи от (*чего-л.*)

**require** - *v* требовать; *syn* **call for; demand; meet the requirements** удовлетворять требованиям

**traversing** - *n* горизонтальная съемка

**to keep in close touch with** - поддерживать связь с

**to touch upon (on)** затрагивать, касаться вкратце (*вопроса*)

**Прочитайте и переведите текст, выполните упражнения на проверку понимания прочитанного:**

### TEXT 3: Mining Education in Great Britain

In Great Britain the students get mining education at special colleges and at mining departments of universities.

For example, the Mining Department at the University of Nottingham ranks as one of the foremost teaching and research mining schools in Great Britain. The students come to the University from all parts of the country and from abroad. The close proximity of Nottingham to mines extracting coal and different metals makes it possible for the University to keep in close touch with new achievements in mining.

The aim of training at the University is to give the student an understanding of applied science based on lectures, tutorial system, laboratory work and design classes. The laboratory work trains the student in accurate recording of observations, drawing of logical conclusions and presentation of scientific reports. Besides, it gives the student an understanding of experimental methods and familiarizes him (or her) with the characteristics of engineering materials, equipment and machines.

At Nottingham there are two types of laboratories, general and Specialized. General laboratories deal with the fundamentals of engineering science and specialized ones study the more specialized problems in different branches of engineering.

During the final two years of his course the student gets a comprehensive training in surveying. Practical work both in the field and in drawing classes forms an important part of this course. Besides, the students have practical work in survey camps during two weeks. The equipment available for carrying out traversing, levelling, tacheometric and astronomical surveying is of the latest design.

The practical and laboratory work throughout the three or four years of study forms a very important part of the course, so the students obtain the required standard in their laboratory course work before they graduate.

British educational system is fee-paying. The annual fee includes registration, tuition, examination, graduation and, in the case of full-time students, membership of the Union of Students.

Students from all over the world (nearly 100 countries) study at the University of Nottingham. For many years the University has had a thriving community of international students.

The University pays much attention to learning foreign languages. For individual study there is a 16-place self-access tape library with a tape archive of 3,000 tapes in 30 languages. There are also 16 video work stations where the students play back video tapes or watch TV broadcasts in a variety of languages.

**1. Определите, какие предложения соответствуют содержанию текста.**

**Подтвердите свои ответы фактами из текста.**

1. In Great Britain the students can get mining education only at special colleges.
2. The training at universities is based on tutorial system.
3. The laboratory work familiarizes the student with modern equipment.
4. There are three types of laboratories at the University of Nottingham.
5. When the students study surveying, they have practical work both in the field and in drawing classes.
6. The students from abroad don't study at Nottingham.

**2. Ответьте на следующие вопросы:**

1. Where can one get mining education in Great Britain?
2. Is the Mining Department at the University of Nottingham one of the foremost research mining schools in Great Britain?
3. What makes it possible for the University to keep in close touch with the achievements in mining?
4. What are the students supposed to do in the laboratories?
5. Will the students have practical work in survey camps or in the laboratories?
6. What do the students use surveying equipment for?
7. What can you say about studying foreign languages at the University?

**№4**

**Запомните слова и выражения, необходимые для понимания текста:**

**advance** - *n* прогресс, успех; продвижение вперед; *v* делать успехи, развиваться, продвигаться вперед; **advanced courses** курсы по расширенной программе

**authority** - *n* администрация; начальство

**differ** - *v* (from) отличаться (от); **difference** *n* различие; разница; **different** *a* различный; *syn* **various**

**excavate** - *v* добывать (*уголь*); вырабатывать полезное ископаемое открытым способом; вынимать (*грунт*); **excavation** - *n* открытая разработка карьером; разрез, карьер; **surface excavation** открытая разработка; *syn* **open-cast (opencast)**

**experience** - *n* жизненный опыт; опыт работы; стаж

**found** - *v* основывать; *syn* **establish, set up; foundation** - *n* основание; учреждение; основа; **lay the foundation** положить начало чему-л., заложить основу чего-л.

**manage** - *v* управлять, заведовать, справляться, уметь обращаться; **management** - *n* управление, заведование; правление, дирекция; **management studies** - наука об управлении  
**mean (meant)** - *v* значить, иметь значение, подразумевать; намереваться, иметь в виду;  
**means** - *n, pl* средства, **meaning** - *n* значение, **by means of** посредством (чего-л)  
**metalliferous** – *a* содержащий металл, рудоносный  
**preliminary** - *a* предварительный; **preliminary course** подготовительные курсы  
**realize** - *v* представлять, себе; понимать (*во всех деталях*); *syn* understand  
**recognize** - *v* признавать; узнавать  
**work out** - *v* разрабатывать (*план*); решать задачу

*Прочитайте и переведите текст, выполните упражнения на проверку понимания прочитанного:*

#### **TEXT 4: Mining Education in Great Britain (continued)**

At present in Great Britain there are a number of universities and colleges which give instruction in mechanical engineering, mining, metallurgy, etc. These institutions provide full-time and part-time education. It should be noted that technical colleges confer diplomas' on college graduates.

A university graduate leaves with the degree of Bachelor of Arts or Bachelor of Science, which is an academic qualification awarded by universities.

For example, the University in Cardiff has become one of the largest in Wales. It is one of the four colleges which together with the Welsh National School of Medicine form the University of Wales. There is the Mining Engineering Department in the University of Wales. The Department deals with the whole range of extractive industries such as coal and metalliferous mining, quarrying and oil technology.

After graduating from the college a student can be recommended for entry to the university by a college authority and he can apply for admission to the university.

At the Mining Department students may take several courses such as geology, mining engineering, mine surveying, quarrying, management studies and others. It has become a tradition that the courses are based on an intensive tutorial system. It means that students are allotted to members of the teaching staff for individual tuition separately in mining, in quarrying and in mine surveying. The system is founded on that of the older universities of Great Britain.

At the Department of Mining Engineering of the Newcastle University mining has now become a technically advanced profession. The Department of Mining Engineering trains industrially experienced engineers through various advanced courses in rock mechanics and surface excavation. For many years the Mining Engineering Department at Newcastle has recognized the need for highly-qualified engineers and realized that the courses in rock mechanics and surface excavation are of great importance for mining engineers.

At the University a student studies for three or four years. The organization of the academic year is based on a three-term system which usually runs from about the beginning of October to the middle of December, from the middle of January to the end of March and from the middle of April to the end of June or the beginning of July.

Students course is designed on a modular basis. Modules are self-contained 'units' of study, which are taught and assessed independently of each other. When a student passes a module, he (she) gains a credit. All modules carry a number of credits. At the end of the term, the number of credits a student gets, determines the award he (she) receives. Each module is continuously assessed by coursework and/or end-of-term examinations.

Admission to the British universities is by examination and selection. The minimum age for admission to the four-year course is normally 18 years. Departments usually interview all the candidates. The aim of the interview is to select better candidates.

Just over half of all university students live in colleges, halls of residence, or other accommodation provided by their university, another third lives in lodgings or privately rented accommodation; and the rest live at home.

**1. Определите, какие предложения соответствуют содержанию текста. Подтвердите свои ответы фактами из текста.**

1. At present there are about a hundred technical institutions in Great Britain.
2. It should be noted that British colleges confer degrees.
3. As a rule a college authority recommends the graduates for entry to the university.
4. At the Mining Engineering Department of the University of Wales the students study only metalliferous mining.
5. At the Mining Engineering Department the courses are based on an intensive tutorial system.
6. The Mining Engineering Department at the Newcastle University has recognized the importance of teaching rock mechanics and surface excavation (open-cast mining).

**2. Ответьте на следующие вопросы:**

1. Are there many technical institutions in Great Britain?
2. What is the difference between colleges and universities?
3. Is the Mining Engineering Department the only one in the University of Wales?
4. Does the Mining Engineering Department deal only with metalliferous mining?
5. Can a student enter the university after he has graduated from the college?
6. What courses are of special importance for mining engineers?
7. What do you know about the organization of the academic year at British universities?
8. When do the students take their examinations?

**3. Переведите следующие сочетания слов.**

- а) курсы по расширенной программе
  - б) рудоносные отложения
  - в) средства производства
  - г) горный факультет
  - д) открытые горные работы
  - е) опытный инженер
  - ж) администрация колледжа
  - з) поощрять студентов
  - и) отвечать требованиям университета
  - к) наука об управлении
1. зависеть от условий
  2. значить, означать
  3. признать необходимость (чего-л.)
  4. ежегодная производительность (шахты)
  5. начальник шахты
  6. добывающая промышленность
  7. представлять особую важность
  8. механика горных пород
  9. единственный карьер
  10. основывать факультет (школу, систему и т.д.)

#### №5

**Запомните слова и выражения, необходимые для понимания текста:**

**abyssal** - а абиссальный, глубинный; **hypabissal** - а гипабиссальный

**adjacent** - а смежный, примыкающий

**ash** - п зола

**belt** - п пояс; лента; ремень

**body** - п тело, вещество; **solid (liquid, gaseous) bodies** твердые (жидкие, газообразные) вещества; породная масса; массив; месторождение; пласты

**common** - а обычный; общий; *syn* **general**; *ant* **uncommon**

**cool** - в охлаждать(ся); остывать; прохладный; *ant* **heat** нагревать(ся)



**dimension** - *n* измерение; *pl* размеры; величина; *syn* **measurement, size**

**dust** - *n* пыль

**dyke** – *n* дайка

**extrusion** - *n* вытеснение; выталкивание; *ant* **intrusion** вторжение; *геол.* интрузия (*внедрение в породу изверженной массы*)

**fine** - *a* тонкий, мелкий; мелкозернистый; высококачественный; тонкий; прекрасный, ясный (*о погоде*); изящный; **fine-graded (fine-grained)** мелкозернистый, тонкозернистый; **finer** - *n pl* мелочь; мелкий уголь

**flow** - *v* течь; литься; *n* течение; поток; **flow of lava** поток лавы

**fragmentary** - *a* обломочный, пластический

**glass** - *n* стекло; **glassy** - *a* гладкий, зеркальный; стеклянный

**gold** - *n* золото

**inclined** - *a* наклонный

**mica** - *n* слюда

**permit** - *v* позволять, разрешать; *syn* **allow, let; make possible**

**probably** - *adv* вероятно; *syn* **perhaps, maybe**

**shallow** - *a* мелкий; поверхностный; *ant* **deep** глубокий

**sill** - *n* саль, пластовая интрузия

**stock** - *n* шток, небольшой батолит

**vein** - *n* жила, прожилок, пропласток

**Прочитайте и переведите текст, выполните упражнения на проверку понимания прочитанного:**

#### **TEXT 5: Igneous Rocks**

Igneous rocks have crystallized from solidified magma.

Igneous rocks can be classified in a number of ways and one of them is based on mode of occurrence. They occur either as intrusive (below the surface) bodies or as extrusive masses solidified at the Earth's surface. The terms "intrusive" and "extrusive" refer to the place where rocks solidified.

The grain size of igneous rocks depends on their occurrence. The intrusive rocks generally cool more slowly than the extrusive rocks and crystallize to a larger grain size. The coarser-grained intrusive rocks with grain size of more than 0.5 mm called plutonic or abyssal are referred to as intrusive igneous rocks because they are intruded into older pre-existing rocks. Extrusive or volcanic rocks have even finer grains, less than 0.05 mm and are glassy.

Exposed igneous rocks are most numerous in mountain zones for two reasons. First, the mountain belts have been zones of major deformation. Second, uplifts in mountain belts have permitted plutonic masses to be formed.

The largest bodies of igneous rocks are called batholiths. Batholiths cooled very slowly. This slow cooling permitted large mineral grains to form. It is not surprising that batholiths are composed mainly of granitic rocks with large crystals called plutons. As is known, granites and diorites belong to the group of intrusive or plutonic rocks formed by solidification of igneous mass under the Earth's crust. Granites sometimes form smaller masses called stocks, when the occurrence has an irregular shape but smaller dimensions than the batholiths.

Laccoliths and sills, which are very similar, are intruded between sedimentary rocks. Sills are thin and they may be horizontal, inclined or vertical. Laccoliths are thicker bodies and in some cases they form mountains.

Dykes are also intrusive bodies. They range in thickness from a few inches to several thousand feet. Dykes are generally much longer than they are wide. Most dykes occupy cracks and have straight parallel walls. These bodies cool much more rapidly and are commonly fine-grained. For example, granite may occur in dykes that cut older rocks.

Pegmatites (quartz, orthoclase and mica) also belong to the group of plutonic or intrusive rocks. They occur in numerous veins which usually cut through other plutonites, most often granite, or adjacent rocks.

Extrusive igneous rocks have been formed from lava flows which come from fissures to the surface and form fields of volcanic rocks such as rhyolite, andesite, basalt, as well as volcanic ashes and dust, tuff, etc. As a rule, these rocks of volcanic origin cool rapidly and are fine-grained. It is interesting to note that basalt is the most abundant of all lavatypes. It is the principal rock type of the ocean floor.

Igneous rocks are rich in minerals that are important economically or have great scientific value. Igneous rocks and their veins are rich in iron, gold, zinc, nickel and other ferrous metals.

**1). Укажите, какие предложения соответствуют содержанию текста. Подтвердите свои ответы фактами из текста.**

1. Igneous rocks have been formed by sedimentation.
2. Intrusive rocks have been formed by the cooling of rocks of the Earth's crust.
3. Extrusive rocks have been formed the same way.
4. The grain size of igneous rocks depends on mode of occurrence.
5. Exposed igneous rocks are numerous in mountain zones.
6. Granites and diorites belong to the group of extrusive rocks.
7. As a rule, granite may occur in dykes.
8. Pegmatites do not belong to the group of plutonic or intrusive rocks.

**2). Ответьте на вопросы:**

1. Have igneous rocks crystallized from magma or have they been formed by sedimentation?
2. Which types of igneous rocks do you know?
3. What does the grain size of igneous rocks depend on?
4. Can you give an example of intrusive or plutonic rocks?
5. Are diorites intrusive or extrusive formations?
6. What do you know about batholiths?
7. Do pegmatites belong to the group of plutonic or volcanic rocks?
8. How do pegmatites occur?
9. What minerals are igneous rocks rich in?

**3. а) Найдите в правой колонке русские эквиваленты следующих слов в сочетании слов:**

- |                               |                                   |
|-------------------------------|-----------------------------------|
| 1. adjacent layers            | а) способ залегания               |
| 2. abyssal rocks              | б) крупнозернистый                |
| 3. dimensions of crystals     | в) зоны крупных нарушений         |
| 4. valuable minerals          | г) абиссальные (глубинные) породы |
| 5. shape and size of grains   | д) смежные пласты (слои)          |
| 6. mode of occurrence         | е) размеры кристаллов             |
| 7. coarse-grained             | ж) взбросы                        |
| 8. uplifts                    | з) форма и размер зерен           |
| 9. zones of major deformation | и) ценные минералы                |

**б) Найдите в правой колонке английские эквиваленты следующих сочетаний слов:**

- |                            |                            |
|----------------------------|----------------------------|
| 1. затвердевшие массы      | а) irregular shape         |
| 2. обломочные породы       | б) at a certain depth      |
| 3. медленно остывать       | в) economically important  |
| 4. мелкозернистый          | г) solidified masses       |
| 5. многочисленные трещины  | д) scientific value        |
| 6. неправильная форма      | е) to cool slowly          |
| 7. на определенной глубине | ж) existing types of rocks |
| 8. экономически важный     | з) fine-grained            |
| 9. научная ценность        | и) fragmentary rocks       |

10. существующие типы пород                      к) numerous cracks or fissures

**№6**

**Запомните слова и выражения, необходимые для понимания текста:**

**band** - *n* слой; полоса; прослойка (*породы*); *syn* **layer**

**cleave** - *v* расщепляться; трескаться, отделяться по кливажу; **cleavage** *n* кливаж

**constituent** - *n* составная часть, компонент

**define** - *v* определять, давать определение

**distribute** - *v* (**among**) распределять (между); раздавать;

**disturb** - *v* нарушать; смещать

**excess** - *n* избыток, излишек; *ant* **deficiency**

**flaky** - *a* слоистый; похожий на хлопья

**fluid** - *n* жидкость; жидкая или газообразная среда

**foliate** - *v* расщепляться на тонкие слои; **foliated** - *a* листоватый, тонкослоистый; *syn* **flaky**

**marble** - *n* мрамор

**mention** - *v* упоминать, ссылаться; *n* упоминание

**plate** - *n* пластина; полоса (*металла*)

**pressure** - *n* давление; **rock pressure (underground pressure)** горное давление, давление горных пород

**relate** - *v* относиться; иметь отношение; **related** *a* родственный; **relation** - *n* отношение;

**relationship** - *n* родство; свойство; **relative** - *a* относительный; соответственный

**run (ran, run)** - *v* бегать, двигаться; течь; работать (о *машине*); тянуться, простираться; управлять (*машинной*); вести (*дело, предприятие*)

**schistose** - *a* сланцеватый; слоистый

**sheet** - *n* полоса

**slate** - *n* сланец; *syn* **shale**

**split (split)** - *v* раскалываться, расщепляться, трескаться; *syn* **cleave**

**trace** - *n* след; **tracing** - *n* прослеживание

**at least** по крайней мере

**to give an opportunity (of)** давать возможность (*кому-л., чему-л.*)

**Прочитайте и переведите текст, выполните упражнения на проверку понимания прочитанного:**

**ТЕКСТ 6: Metamorphic Rocks**

The problem discussed concerns metamorphic rocks which compose the third large family of rocks. "Metamorphic" means "changed from". It shows that the original rock has been changed from its primary form to a new one. Being subjected to pressure, heat and chemically active fluids beneath the Earth's surface, various rocks in the Earth's crust undergo changes in texture, in mineral composition and structure and are transformed into metamorphic rocks. The process described is called metamorphism.

As is known, metamorphic rocks have been developed from earlier igneous and sedimentary rocks by the action of heat and pressure.

Gneisses, mica schists, phyllites, marbles, slate, quartz, etc. belong to the same group of rocks. Having the same mineral composition as granite, gneisses consist chiefly of quartz, orthoclase and mica. However unlike granite, they have a schistose structure. It means that their constituents are distributed in bands or layers and run parallel to each other in one direction. If disturbed the rock cleaves easily into separate plates.

The role of water in metamorphism is determined by at least four variable geologically related parameters: rock pressure, temperature, water pressure, and the amount of water present.

During a normal progressive metamorphism rock pressure and temperature are interdependent, and the amount of water and the pressure of water are related to the sediments and to the degree of metamorphism in such a way that, generally speaking, the low-grade metamorphic rocks are

characterized by the excess of water. The medium-grade rocks defined by some deficiency of water and the high-grade metamorphic rocks are characterized by the absence of water.

Many of the metamorphic rocks mentioned above consist of flaky materials such as mica and chlorite. These minerals cause the rock to split into thin sheets, and rocks become foliated.

Slate, phyllite, schist and gneiss belong to the group of foliated metamorphic rocks. Marble and quartzite are non-foliated metamorphic rocks.

The structure of metamorphic rocks is of importance because it shows the nature of pre-existing rocks and the mechanism of metamorphic deformation. Every trace of original structure is of great importance to geologists. It gives an opportunity of analysing the causes of its metamorphism.

Being often called crystalline schists, metamorphic rocks such as gneisses and mica have a schistose structure. Metamorphic rocks represent the oldest portion of the Earth's crust. They are mostly found in the regions of mountain belts where great dislocations on the Earth once took place.

**1). Укажите, какие предложения соответствуют содержанию текста.**

**Подтвердите свои ответы фактами из текста.**

1. Generally speaking, metamorphic rocks have been developed from ores.
2. Marble, slate and phyllite belong to the group of metamorphic rocks.
3. As is known, unlike granite metamorphic rocks have a schistose structure.
4. It is quite obvious that the role of water in metamorphism is great.
5. As a rule, low-grade metamorphic rocks are characterized by the absence of water.
6. Flaky materials cause the rock to split into thin sheets.
7. It should be noted that marble and quartzite are foliated metamorphic rocks.
8. The structure of metamorphic rocks shows the nature of older preexisting rocks and the mechanism of metamorphic deformation as well.
9. All metamorphic rocks are non-foliated.

**2). Ответьте на вопросы:**

1. Do you know how metamorphic rocks have been formed?
2. Which rocks belong to the group of metamorphic?
3. Does gneiss have the same structure as granite?
4. Is the role of water great in metamorphism?
5. What rocks do we call foliated? What can you say about non-foliated metamorphic rocks?
6. How can geologists trace the original structure of metamorphic rocks?
7. Why are metamorphic rocks often called crystalline schists?

**3. а) Найдите в правой колонке русские эквиваленты следующих слов и сочетаний слов:**

1. as a result of the chemical and physical changes
  2. constituents of rocks
  3. to be subjected to constant development
  4. to undergo changes
  5. excess of water
  6. low-grade ores
  7. coal band
  8. to cleave into separate layers
  9. traces of original structure
  10. generally speaking
- а) полоса (или прослойка) угля  
б) составляющие пород  
в) расщепляться на отдельные слои  
г) вообще говоря

- д) в результате химических и физических изменений
- е) избыток воды
- ж) изменяться
- з) находиться в постоянном развитии
- и) низкосортные руды
- к) следы первоначальной структуры

б) Найдите в правой колонке английские эквиваленты следующих слов и сочетаний слов:

1. иметь значение
  2. упомянутые выше
  3. сланцеватая структура
  4. в отличие от гранита
  5. недостаток воды
  6. существовавшие ранее породы
  7. слоистые породы
  8. мрамор и сланец
  9. гнейс
  10. давать возможность
  11. определять структуру
- а) unlike granite
  - б) to be of importance
  - в) pre-existing rocks
  - г) mentioned above
  - д) schistose structure
  - е) to give an opportunity (of doing smth)
  - ж) to define (determine) rock texture
  - з) deficiency of water
  - и) flaky rocks
  - к) marble and slate
  - л) gneiss

#### №7

**Запомните слова и выражения, необходимые для понимания текста:**

**aerial** - *a* воздушный; надземный

**certain** - *a* определенный; некоторый; **certainly** *adv* конечно

**cost** - (*cost*) *v* стоить; *n* цена; стоимость

**crop** - *v* (*out*) обнажать(ся), выходить на поверхность (*о пласте, породе*); *syn* **expose**; засеять, собирать урожай

**dredging** - *n* выемка грунта; драгирование

**drill** - *v* бурить, сверлить; *n* бурение, сверление; бурильный молоток; **drilling** - *n* бурение, сверление; **core-drilling** колонковое (керновое) бурение

**drive (drore, driven)** - *v* проходить (*горизонтальную выработку*); приводить в движение; управлять (*машиной*); *n* горизонтальная выработка; привод; передача

**evidence** - *n* основание; признак(и); свидетельства

**expect** - *v* ожидать; рассчитывать; думать; предлагать

**explore** - *v* разведывать месторождение полезного ископаемого с попутной добычей;

**exploratory** - *a* разведочный; **exploration** - *n* детальная разведка; разведочные горные работы по месторождению

**galena** - *n* галенит, свинцовый блеск

**indicate** - *v* указывать, показывать; служить признаком; означать

**lead** - *n* свинец

**look for** - *v* искать

**open up** - *v* вскрывать (*месторождение*); нарезать (*новую лаву, забой*); **opening** - *n* горная выработка; подготовительная выработка; вскрытие месторождения  
**panning** - *n* промывка (*золотоносного песка в лотке*)  
**processing** - *n* обработка; - **industry** обрабатывающая промышленность  
**prove** - *v* разведывать (*характер месторождения или залегания*); доказывать; испытывать, пробовать; **proved** - *a* разведанный, достоверный; **proving** - *n* опробование, предварительная разведка  
**search** - *v* исследовать; (*for*) искать (*месторождение*); *n* поиск; *syn* **prospecting**  
**sign** - *n* знак, символ; признак, примета  
**store** - *v* хранить, накапливать (*о запасах*)  
**work** - *v* работать; вынимать, извлекать (*уголь, руду*); вырабатывать; **workable** - *a* подходящий для работы, пригодный для разработки, рабочий (*о пласте*); рентабельный;  
**working** - *n* разработка, горная выработка  
**country rock** коренная (основная) порода  
**distinctive properties** отличительные свойства  
**malleable metal** ковкий металл

*Прочитайте и переведите текст, выполните упражнения на проверку понимания прочитанного:*

### TEXT 7: Prospecting

Mining activities include prospecting and exploration for a mineral deposit through finding, proving, developing, extracting and processing the ore. That is why it is possible to divide the mining activity into three major phases: 1) before mining which involves prospecting and exploration required to locate, characterize and prove a potential ore body; 2) mining which refers to actual coal or ore extraction. Extraction processes include underground or surface mining and dredging; 3) after mining which involves processing and preparing the raw ore for the end product.

As has already been said, before a mineral deposit can be worked, that is, before it can be extracted from the Earth for use by man, it must first be found. The search for economically useful mineral deposits is called prospecting. To establish the quality and quantity of a mineral deposit, the type of country rock, etc. means to prove it and this process is called proving. Prospecting and proving are only two different stages of mining geological exploration, the latter includes drilling and driving of openings.

Last century prospectors looked for visible evidence of mineralization on the surface of the Earth. To recognize valuable minerals it was necessary to know their various distinctive physical properties. For example, gold occurs in nature as a heavy malleable yellow metal. -Galena, the most important mineral containing lead, is dark grey, heavy and lustrous. The first ores of iron to be mined were deposits of magnetite, a black heavy mineral capable of attracting a piece of iron.

As the deposits of mineral that cropped out at the surface were mined, the search for additional supplies of minerals took place. The science of geology was used to explain the occurrence of ore deposits.

The aim of geological prospecting is to provide information on a preliminary estimation of the deposit and the costs of the geological investigations to be made. It also indicates whether it is available to continue the exploration or not.

Prospecting work includes three stages: 1) finding signs of the mineral; 2) finding the deposit; 3) exploring the deposit.

General indications of the possibility of exposing this or that mineral in a locality can be obtained by studying its general topographical relief, the type of ground and its general natural conditions. Thus, in mountainous regions where fissures were formed during the process of mountain formation, ore minerals could be expected in the fissure fillings. In hilly regions, sedimentary deposits would be expected.

Certain deposits are found only in a particular type of ground. Coal seams, for example, are found in sedimentary formations mainly consisting of sandstones and shales. Veins, on the other hand,

are found in crystalline (igneous) rocks, and the type of country rock usually determines the type of minerals.

At present, prospecting methods to be used are as follows:

1. Surface geological and mineralogical prospecting such as panning.
2. Geophysical, geochemical, geobotanical prospecting.
3. Aerial photography with geological interpretation of the data to be obtained is highly

effective from aircraft or helicopter. Besides, successful development of space research has made it possible to explore the Earth's resources from space by satellites.

In modern prospecting the methods mentioned above are used together with the study of geological maps.

**1. Укажите, какие предложения соответствуют содержанию текста.**

**Подтвердите свои ответы фактами из текста.**

1. The search for economically useful mineral deposits is called proving.
2. Last century prospectors looked for visible evidence of mineral deposits.
3. The first ores of iron to be mined were deposits of galena.
4. The science of geology can explain the mode of occurrence of ore deposits.
5. As a rule prospecting includes four stages.
6. The study of general topographical relief and the type of ground makes it possible to expose this or that deposit.
7. Geologists know that certain deposits are only found in a particular type of ground.
8. As is known, veins are found in metamorphic rocks.

**2. Ответьте на следующие вопросы:**

1. What is prospecting?
2. What is proving?
3. How did prospectors find mineral deposits in the 19th century?
4. Does gold occur in nature as a heavy malleable yellow metal or as a heavy dark-grey one?
5. What metal is capable of attracting a piece of iron?
6. What does prospecting work provide?
7. What are the three main stages of prospecting?
8. Is it enough to know only the topographical relief of a locality for exposing this or that mineral?
9. What methods of prospecting do you know?
10. What are the most effective aerial methods of prospecting now?

**3. а) Найдите в правой колонке русские эквиваленты следующих слов и сочетаний**

**слов:**

- |  |  |
|--|--|
| 1. country rock                                | а) залегание рудных месторождений              |
| 2. panning                                     | б) блестящий металл                            |
| 3. the search for commercially useful deposits | в) коренная (основная) порода                  |
| 4. geological exploration                      | г) дополнительные запасы минералов             |
| 5. to look for evidence of mineralization      | д) промывка (золотоносного песка в лотке)      |
| 6. distinctive properties                      | е) геологическая разведка (с попутной добычей) |
| 7. lustrous metal                              | ж) искать доказательства наличия месторождения |
| 8. capable of attracting a piece of iron       | з) отличительные свойства                      |
| 9. additional supplies of minerals             | и) поиски экономически полезных месторождений  |
| 10. the occurrence of ore deposits             | к) способный притягивать кусок металла         |

**б) Найдите в правой колонке английские эквиваленты следующих слов и сочетаний**

**слов:**

- |  |  |
|--|--|
| 1. стоимость геологических исследований              | а) the data obtained                     |
| 2. выходить на поверхность (обнажаться)              | б) galena, sandstones and shales         |
| 3. произвести предварительную оценку (месторождения) | в) the cost of geological investigations |
| 4. визуальные наблюдения с воздуха                   | г) to crop out                           |
| 5. полученные данные                                 | д) certain ore deposits                  |
| 6. галенит, песчаники и сланцы (of a deposit)        | е) to make a preliminary estimation      |
| 7. общие показания                                   | ж) visual aerial observations            |
| 8. находить признаки месторождения                   | з) to find the signs of a deposit        |
| 9. определенные рудные месторождения                 | и) general indications                   |

**№8**

**Запомните слова и выражения, необходимые для понимания текста:**

**adit** - *n* горизонтальная подземная выработка, штольня

**angle** - *n* угол

**approximate** - *a* приблизительный

**bit** - *n* режущий инструмент; буровая коронка, коронка для алмазного бурения; головка бура, сверло; **carbide bit** армированная коронка, армированный бур; **diamond bit** - алмазная буровая коронка

**borehole** - *n* скважина, буровая скважина

**crosscut** - *n* квершлаг

**dip** - *n* падение (*залези*); уклон, откос; *v* падать

**enable** - *v* давать возможность или право (*что-л. сделать*)

**exploit** - *v* разрабатывать (*месторождение*); эксплуатировать; **exploitation** - *n* разработка; эксплуатация

**measure** - *n* мера; мерка; критерий; степень; *pl* свита, пласты; *v* измерять

**overburden** - *n* покрывающие породы, перекрывающие породы; верхние отложения, наносы; вскрыша

**pit** - *n* шахта; карьер, разрез; шурф

**reliable** - *a* надежный; достоверный

**rig** - *n* буровой станок, буровая вышка; буровая каретка; буровое оборудование

**sample** - *n* образец; проба; *v* отбирать образцы; опробовать, испытывать

**section** - *n* участок, секция, отделение, отрезок, разрез, профиль, поперечное сечение; **geological** ~ геологический разрез (*пород*)

**sequence** - *n* последовательность; порядок следования; ряд

**sink (sank, sunk)** - *v* проходить (*шахтный ствол, вертикальную выработку*); углублять; погружать; опускать; **sinking** - *n* проходка (*вертикальных или наклонных выработок*); **shaft sinking** - проходка ствола

**slope** - *n* наклон; склон; бремсберг; уклон; *v* клониться, иметь наклон; **sloping** - *a* наклонный; **gently sloping** - с небольшим наклоном

**steep** - *a* крутой, крутопадающий, наклонный

**strike** - *n* *зд.* простирание; *v* простираться; **across the strike** - вкрест простирания; **along (on) the strike** по простиранию

**trench** - *n* траншея, канава; котлован; *v* копать, рыть, шурфовать

**to make use (of)** использовать, применять

**to take into consideration** принимать во внимание; *syn* **take into account**

**Прочитайте и переведите текст, выполните упражнения на проверку понимания прочитанного:**



### **TEXT 8: Exploration of Mineral Deposits**

Exploration is known to include a whole complex of investigations carried out for determining the industrial importance of a deposit. The main task is to determine the quality and quantity of mineral and the natural and economic conditions in which it occurs. The exploration of the deposit is divided into three stages, namely preliminary exploration, detailed exploration and exploitation exploration.

The aim of preliminary exploration is to establish the general size of a deposit and to obtain an approximate idea of its shape, dimensions and quality. At this stage the geological map of the deposit is corrected and a detailed survey of its surface is completed.

The information on the preliminary exploration is expected to give an all-round description of the deposit which will enable the cost of its detailed exploration to be estimated.

The following points should be taken into consideration: 1) the shape and area of the deposit; 2) its depth and angles of dip and strike; 3) its thickness; 4) the properties of the surrounding rock and overburden; 5) the degree of uniformity of distribution of the mineral within the deposit and the country rock, etc.

Preliminary explorations can make use of exploratory openings such as trenches, prospecting pits, adits, crosscuts and boreholes. They are planned according to a definite system, and some are driven to a great depth.

All the exploratory workings are plotted on the plan. These data allow the geologist to establish the vertical section of the deposit.

The quality of the mineral deposit is determined on the basis of analyses and tests of samples taken from exploratory workings.

The method of exploration to be chosen in any particular case depends on the thickness of overburden, the angle of dip, the surface relief, the ground water conditions and the shape of the mineral deposit.

The task of the detailed exploration is to obtain reliable information on the mineral reserves, their grades and distribution in the different sectors of the deposit. Detailed exploration data provide a much more exact estimate of the mineral reserves.

Mine or exploitation exploration is known to begin as soon as mining operations start. It provides data for detailed estimates of the ore reserves of individual sections. It facilitates the planning of current production and calculating the balance of reserves and ore mined.

The searching and discovering of new mineralized areas are based on geological survey and regional geophysical prospecting. The results of these investigations provide data on iron-bearing formations and new deposits for commercial extraction.

In detailed exploration both underground workings and borehole survey are used. Core drilling with diamond and carbide bits is widely used. Non-core drilling is also used in loose rocks in combination with borehole geophysical survey.

One of the main methods to explore coal deposits is also core-drilling. Modern drilling equipment makes it possible to accurately measure bed thickness and determine structure of beds, faults and folds. Recording control instruments are attached to drilling rigs which allow the geologists to get reliable samples good for nearly all parameters of coal quality to be determined.

***1. Укажите, какие предложения соответствуют содержанию текста. Подтвердите свои ответы фактами из текста.***

1. The purpose of preliminary exploration is to determine the mineral reserves and their distribution in the different sectors of the deposit.

2. The properties of the surrounding rock and overburden should be taken into consideration during the preliminary exploration.

3. The purpose of the detailed exploration is to find out the quantity (reserves) of the deposit.

4. Exploitation exploration facilitates the planning of current production.

5. Both core drilling and non-core drilling are widely used.

6. Recording control instruments allow geologists to get reliable ore samples.

**2. Ответьте на следующие вопросы:**

1. What stages does exploration include?
2. What is the main purpose of preliminary exploration?
3. What should be taken into consideration by geologists during preliminary exploration?
4. What exploratory openings do you know?
5. Do you know how the quality of the mineral deposit is determined?
6. What is the aim of a detailed exploration?
7. Is core drilling used in prospecting for loose rocks?
8. What is drilling equipment used for?

**3. а) Найдите в правой колонке русские эквиваленты следующих сочетаний слов:**

1. bedded deposits
  2. core drilling
  3. the angle of dip of the seam
  4. the thickness of overburden
  5. exploratory workings
  6. composition of minerals
  7. pits and crosscuts
  8. to exploit new oil deposits
  9. sampling
  10. geological section
- а) мощность наносов
  - б) разрабатывать новые месторождения нефти
  - в) шурфы и квершлагги
  - г) пластовые месторождения
  - д) опробование (отбор) образцов
  - е) угол падения пласта
  - ж) колонковое бурение
  - з) геологический разрез (пород)
  - и) состав минералов
  - к) разведочные выработки

**б) Найдите в правой колонке английские эквиваленты следующих сочетаний слов:**

1. буровые скважины
  2. по простиранию пласта
  3. равномерность распределения минерала в залежи
  4. водоносность пород
  5. карбидные и алмазные коронки
  6. детальная разведка
  7. использовать новые поисковые методы
  8. проникать в залежь
  9. коренная порода
  10. свойства окружающих пород
- а) ground water conditions
  - б) detailed exploration
  - в) boreholes
  - г) along the strike of the bed (seam)
  - д) carbide and diamond bits
  - е) the uniformity of mineral distribution in the deposit
  - ж) the properties of surrounding rocks
  - з) to make use of new prospecting methods
  - и) country rock
  - к) to penetrate into the deposit

### 3. Подготовка к практическим занятиям (запоминание иноязычных лексических единиц и грамматических конструкций)

*Грамматические конструкции представлены на стр. 6 – 40.*

*Запомните слова и выражения, необходимые для освоения тем курса:*

#### **Семья. Family**

родственник	relative, relation
родители	parents
мать (мама)	mother (mom, mum, mama, mamma, mummy, ma)
отец (папа)	father (dad, daddy, papa, pa)
жена	wife
муж	husband
супруг(а)	spouse
ребенок, дети	child, children
дочь	daughter
сын	son
сестра	sister
брат	brother
единственный ребенок	only child
близнец	twin
близнецы, двойняшки	twins
брат-близнец	twin brother
сестра-близнец	twin sister
однойцевые близнецы	identical twins
тройняшки	triplets
бабушка и дедушка	grandparents
бабушка	grandmother (grandma, granny, grandmamma)
дедушка	grandfather (grandpa, granddad, grandpapa, grandad)
внуки	grandchildren
внучка	granddaughter
внук	grandson
прабабушка	great-grandmother
прадедушка	great-grandfather
прабабушка и прадедушка	great-grandparents
правнуки	great-grandchildren
тётя	aunt
дядя	uncle
крестный (отец)	godfather
крестная (мать)	godmother
отчим, приемный отец	stepfather
мачеха, приемная мать	stepmother
сводный брат	stepbrother
сводная сестра	stepsister
брат по одному из родителей	half-brother
сестра по одному из родителей	half-sister
приемный, усыновленный сын	adopted son
приемная, удочеренная дочь	adopted daughter
приемный ребенок	adopted child
патронатная семья, приемная семья	foster family
приемный отец	foster father
приемная мать	foster mother
приемные родители	foster parents

приемный сын	foster son
приемная дочь	foster daughter
приемный ребенок	foster child
неполная семья (с одним родителем)	single-parent family
родня	the kin, the folks
племянница	niece
племянник	nephew
двоюродный брат	cousin (male)
двоюродная сестра	cousin (female)
двоюродный брат (сестра), кузен (кузина)	first cousin
троюродный брат (сестра)	second cousin
четвероюродный брат (сестра)	third cousin
родня со стороны мужа или жены	in-laws
свекровь	mother-in-law (husband's mother)
свёкор	father-in-law (husband's father)
тёща	mother-in-law (wife's mother)
тесть	father-in-law (wife's father)
невестка, сноха	daughter-in-law
зять	son-in-law
шурин, свояк, зять, деверь	brother-in-law
свояченица, золовка, невестка	sister-in-law
семейное положение	marital status
холостой, неженатый, незамужняя	single
женатый, замужняя	married
брак	marriage
помолвка	engagement
помолвленный, обрученный	engaged
развод	divorce
разведенный	divorced
бывший муж	ex-husband
бывшая жена	ex-wife
расставшиеся, не разведенные, но не проживающие одной семьей	separated
вдова	widow
вдовец	widower
подружка, невеста	girlfriend
друг, парень, ухажер	boyfriend
любовник, любовница	lover
ухажер, жених, подружка, невеста, обрученный	fiance
свадьба	wedding
невеста на свадьбе	bride
жених на свадьбе	(bride)groom
медовый месяц	honeymoon

*Запомните слова и выражения, необходимые для освоения тем курса:*

**The Ural State Mining University**

<b>Mining University</b> – Горный университет; <b>higher educational institution</b> - высшее учебное заведение; <b>to provide</b> - зд. Предоставлять; <b>full-time education</b> - очное образование; <b>extramural education</b> - заочное	<b>scientific research centre</b> - центр научных исследований; <b>master of science</b> - кандидат наук; <b>capable</b> – способный; <b>to take part in</b> - принимать участие; <b>graduate</b> – выпускник; <b>to dedicate</b> – посвящать;
---	---

<p>образование;  <b>to award</b> – награждать;  <b>post-graduate courses</b> – аспирантура;</p>	<p><b>to carry out scientific work</b> - выполнять научную работу;</p>
<p><b>Faculty of Mining Technology</b> - горно – технологический;  <b>Faculty of Engineering and Economics</b> - инженерно-экономический;  <b>Institute of World Economics</b> – Институт мировой экономики;  <b>Faculty of Mining Mechanics</b> - горно-механический;  <b>Faculty of Civil Protection</b> – гражданской защиты;  <b>Faculty of City Economy</b> – городского хозяйства;</p>	<p><b>Faculty of Geology &amp; Geophysics</b> – геологии и геофизики;  <b>Faculty of extramural education</b> – заочный;  <b>department</b> – кафедра;  <b>dean</b> – декан;  <b>to train specialists in</b> - готовить специалистов;  <b>to consist of</b> - состоять из;  <b>preparatory</b> – подготовительный;  <b>additional</b> – дополнительный;  <b>to offer</b> – предлагать;</p>
<p><b>to house</b> - размещать /ся/;  <b>building</b> – здание;  <b>Rector’s office</b> – ректорат;  <b>Dean’s office</b> – деканат;  <b>department</b> – кафедра;  <b>library</b> – библиотека;  <b>reading hall</b> - читальный зал;  <b>assembly hall</b> - актовывй зал;  <b>layout</b> - расположение, план;  <b>administrative offices</b> - административные отделы;</p>	<p><b>computation centre</b> - вычислительный центр;  <b>canteen</b> – столовая;  <b>to have meals</b> – питаться;  <b>hostel</b> – общежитие;  <b>to go in for sports</b> - заниматься спортом;  <b>wrestling</b> – борьба;  <b>weight lifting</b> - тяжелая атлетика;  <b>skiing</b> - катание на лыжах;  <b>skating</b> - катание на коньках;  <b>chess</b> – шахматы;</p>
<p><b>academic work</b> - учебный процесс;  <b>academic year</b> - учебный год;  <b>to consist of</b> - состоять из;  <b>bachelor's degree</b> - степень бакалавра;  <b>course of studies</b> - курс обучения;  <b>to last</b> - длиться;  <b>term</b> - семестр;  <b>to attend lectures and classes</b> - посещать лекции и занятия;  <b>period</b> - пара, 2 – х часовое занятие;  <b>break</b> - перерыв;  <b>subject</b> - предмет;  <b>descriptive geometry</b> - начертательная геометрия;</p>	<p><b>general geology</b> - общая геология;  <b>foreign language</b> - иностранный язык;  <b>to operate a computer</b> - работать на компьютере;  <b>to take a test (an exam)</b> - сдавать зачет, экзамен;  <b>to pass a test (an exam)</b> - сдать зачет, экзамен;  <b>to fail a test (an exam)</b> - не сдать зачет, экзамен;  <b>to fail in chemistry</b> - не сдать химию;  <b>holidays, vacations</b> - каникулы;  <b>to present graduation paper</b> - представлять дипломные работы;  <b>for approval</b> - к защите;</p>

*The Faculty of Mining Technology* trains specialists in: mine surveying - маркшейдерская съемка; underground mining of mineral deposits - подземная разработка месторождений полезных ископаемых; mine and underground construction - шахтное и подземное строительство; surface mining (open-cut mining ) - открытые горные работы; physical processes of mining, oil and gas production - физические процессы горного и нефтегазового производства; placer mining - разработка россыпных месторождений; town cadastre - городской кадастр.

**The Institute of World Economics** trains specialists in: land improvement, recultivation and soil protection - мелиорация, рекультивация и охрана земель; engineer protection of environment in mining - инженерная защита окружающей среды в горном деле; computer systems of information processing and control - автоматизированные системы обработки информации и управления; economics and management at mining enterprises - экономика и управление на предприятиях горной промышленности.

**The Faculty of Mining Mechanics** trains specialists in: electromechanical equipment of mining enterprises - электромеханическое оборудование горных предприятий; designing & production of mining, oil and gas machinery - конструирование и производство горных и нефтегазопромысловых машин; technological and service systems of exploitation and maintenance of machines and equipment - технологические и сервисные системы эксплуатации и ремонта машин и оборудования; motorcars and self-propelled mining equipment - автомобили и самоходное горное оборудование; electric drive and automation of industrial units and technological complexes - электропривод и автоматика промышленных установок и технологических комплексов; automation of technological processes and industries - автоматизация технологических процессов и производств; mineral dressing - обогащение полезных ископаемых.

**The Faculty of Geology & Geophysics** trains specialists in: geophysical methods of prospecting and exploring mineral deposits - геофизические методы поисков и разведки месторождений полезных ископаемых; according to some specializations: geoinformatics – геоинформатика; applied geophysics - прикладная геофизика; structural geophysics - структурная геофизика; geological surveying and exploration of mineral deposits - геологическая съемка и поиски МПИ; geology and mineral exploration - геология и разведка МПИ; prospecting and exploration of underground waters and engineering - геологическая разведка подземных вод и инженерно-геологические изыскания; applied geochemistry, petrology and mineralogy - прикладная геохимия, петрология и минералогия; drilling technology - технология и техника разведки МПИ.

**Запомните слова и выражения, необходимые для освоения тем курса:**

**My town**

- a building – здание
- downtown – деловой центр города
- town outskirts – окраина города
- a road – дорога
- an avenue – проспект
- a pavement/a sidewalk - тротуар
- a pedestrian – пешеход
- a pedestrian crossing – пешеходный переход
- traffic lights – светофор
- a road sign – дорожный знак
- a corner – угол
- a school - школа
- a kindergarten – детский сад
- a university - университет
- an institute – институт
- an embassy - посольство
- a hospital - больница
- a shop/a store/a shopping centre/a supermarket – магазин, супермаркет
- a department store – универсам
- a shopping mall/centre – торговый центр
- a food market – продуктовый рынок
- a greengrocery – фруктово-овощной магазин
- a chemist's/a pharmacy/a drugstore - аптека

a beauty salon – салон красоты  
a hairdressing salon/a hairdresser's - парикмахерская  
a dental clinic/a dentist's – стоматологическая клиника  
a vet clinic – ветеринарная клиника  
a laundry – прачечная  
a dry-cleaner's – химчистка  
a post-office – почтовое отделение  
a bank – банк  
a cash machine/a cash dispenser - банкомат  
a library – библиотека  
a sight/a place of interest - достопримечательность  
a museum – музей  
a picture gallery – картинная галерея  
a park – парк  
a fountain – фонтан  
a square – площадь  
a monument/a statue – памятник/статуя  
a river bank – набережная реки  
a beach – пляж  
a bay - залив  
a café – кафе  
a restaurant – ресторан  
a nightclub – ночной клуб  
a zoo - зоопарк  
a cinema/a movie theatre - кинотеатр  
a theatre – театр  
a circus - цирк  
a castle - замок  
a church – церковь  
a cathedral – собор  
a mosque - мечеть  
a hotel – отель, гостиница  
a newsagent's – газетный киоск  
a railway station – железнодорожный вокзал  
a bus station - автовокзал  
a bus stop – автобусная остановка  
an underground (metro, subway, tube) station – станция метро  
a stadium – стадион  
a swimming-pool – плавательный бассейн  
a health club/a fitness club/a gym – тренажерный зал, фитнес клуб  
a playground – игровая детская площадка  
a plant/a factory – завод/фабрика  
a police station – полицейский участок  
a gas station/a petrol station – заправочная автостанция, бензоколонка  
a car park/a parking lot - автостоянка  
an airport - аэропорт  
a block of flats – многоквартирный дом  
an office block – офисное здание  
a skyscraper - небоскреб  
a bridge – мост  
an arch – арка  
a litter bin/a trash can – урна

a public toilet – общественный туалет  
a bench - скамья

**Запомните слова и выражения, необходимые для освоения тем курса:**

### **My speciality**

### **The Earth's Crust and Useful Minerals**

**cause** - v заставлять; вызывать; влиять; причинять; *n* причина, основание; дело; общее дело; *syn* **reason**  
**clay** - *n* глина; глинозем  
**consolidate** - v твердеть, затвердевать, уплотнять(ся); укреплять; *syn* **solidify**  
**crust** - *n* кора; *геол.* земная кора  
**decay** - v гнить, разлагаться; *n* выветривание (*пород*); распад, разложение  
**derive** - v (from) происходить, вести свое происхождение (*от*); наследовать  
**destroy** - v разрушать; уничтожать; **destructive** *a* разрушительный  
**dissolve** v растворять  
**expose** - v выходить (*на поверхность*); обнажаться; **exposure** - *n* обнажение  
**external** - *a* внешний  
**extrusive** - *a* эффузивный, излившийся (*о горной породе*)  
**force** - v заставлять, принуждать; ускорять движение; *n* сила; усилие  
**glacier** - *n* ледник, глетчер  
**grain** - *n* зерно; **angular grains** - угловатые зерна (*минералов*); **grained** - *a* зернистый  
**gravel** - *n* гравий, крупный песок  
**internal** - *a* внутренний  
**intrusive** - *a* интрузивный, плутонический  
**iron** - *n* железо  
**layer** - *n* пласт  
**like** - *a* похожий, подобный; *syn* **similar**; *ant* **unlike**; *adv* подобно  
**lime** - *n* известь; **limestone** - *n* известняк  
**loose** - *a* несвязанный, свободный; рыхлый  
**make up** - v составлять; *n* состав (*вещества*)  
**particle** - *n* частица; включение  
**peat** - *n* торф; торфяник  
**represent** - v представлять собою; означать; быть представителем; **representative** - представитель; **representative** - *a* характерный, типичный  
**rock** – *n* горная порода; **igneous** - изверженная порода; **sedimentary** - осадочная порода  
**sand** - *n* песок  
**sandstone** - *n* песчаник; **fine-grained (medium-grained, coarse-grained)** - мелкозернистый (среднезернистый, грубозернистый) песчаник  
**sediment** - *n* отложение; осадочная порода; **sedimentary** - *a* осадочный; **sedimentation** - *n* образование осадочных пород  
**schist** - *n* (*кристаллический*) сланец; **schistose** - *a* сланцеватый, слоистый  
**shale** - *n* сланец, сланцевая глина, глинистый сланец; **clay** - глинистый сланец;  
**combustible ...**, **oil ...** - горючий сланец  
**siltstone** - *n* алеврит  
**stratification** - *n* напластование, залегание  
**stratify** - v напластовываться; отлагаться пластами; **stratified** *a* пластовый; *syn* **layered, bedded**  
**substance** - *n* вещество, материал; сущность  
**thickness** - *n* толщина, мощность  
**value** - *n* ценность; важность; величина; значение; **valuable** - *a* ценный (*о руде*)  
**vary** - v изменять(ся); отличать(ся); *syn* **differ, change (from)**; **variable** - *a* переменный; непостоянный; **various** *a* различный; *syn* **different**



**contain** - *v* содержать (*в себе*), вмещать

**crack** - *n* трещина; щель; *v* давать трещину; трескаться, раскалываться

**contract** - *v* сжиматься; сокращаться

**dust** - *n* пыль

**expand** - *v* расширяться); увеличивать(ся) в объеме; **expansion** *n* расширение; *ant*

**contract**

**fissure** - *n* трещина (*в породе, угле*); расщелина; щель

**fracture** - *n* трещина; излом; разрыв; *v* ломать(ся); раздроблять (*породу*)

**freeze** - *v* замерзать; замораживать; застывать

**gradual** - *a* постепенный; **gradually** *adv* постепенно

**hard** - *a* твердый, жесткий; *ant* **soft**; тяжелый (*о работе*); *adv* сильно, упорно; **hardly** *adv*

едва, с трудом

**hole** - *n* отверстие; скважина; шпур; шурф

**influence** - *n* влияние; *v* (**on, upon**) влиять (*не что-л.*)

**lateral** - *a* боковой

**occur** - *v* залегать; случаться; происходить; *syn* **take place, happen; occurrence** - *n*

залегание; **mode of occurrence** - условия залегания

**penetrate** - *v* проникать (*внутрь*), проходить через (*что-л.*)

**phenomenon** - *n* явление; *pl* **phenomena**

**pressure** - *n* давление; **lateral pressure** боковое (*горизонтальное*) давление; **rock pressure**

горное давление, давление породы

**rate** - *n* степень, темп; скорость, норма; производительность; сорт; *syn* **speed, velocity**

**refer** - *v* (to) ссылаться (*на что-л.*); относиться (*к периоду, классу*)

**resist** - *v* сопротивляться; противостоять; противодействовать; **resistance** - *n*

сопротивление; **resistant** - *a* стойкий; прочный; сопротивляющийся

**size** - *n* размер; величина; класс (*угля*)

**solution** - *n* раствор; **soluble** - *a* растворимый; **solvent** - растворитель; *a* растворяющий

**succession** - *n* последовательность, непрерывный ряд; **in succession** последовательно

**undergo** (*underwent, undergone*) - *v* испытывать (*что-л.*), подвергаться (*чему-л.*)

**uniform** - *a* однородный; одинаковый

**weathering** - *n* выветривание; эрозия (*воздействию, влиянию и т.д.*)

**to be subjected to** подвергаться

### Rocks of Earth's Crust

**abyssal** - *a* абиссальный, глубинный; **hypabyssal** - *a* гипабиссальный

**adjacent** - *a* смежный, примыкающий

**ash** - *n* зола

**belt** - *n* пояс; лента; ремень

**body** - *n* тело, вещество; **solid (liquid, gaseous) bodies** твердые (жидкие, газообразные)

вещества; породная масса; массив; месторождение; пласты

**common** - *a* обычный; общий; *syn* **general**; *ant* **uncommon**

**cool** - *v* охлаждать(ся); остывать; прохладный; *ant* **heat** нагревать(ся)

**dimension** - *n* измерение; *pl* размеры; величина; *syn* **measurement, size**

**dust** - *n* пыль

**dyke** - *n* дайка

**extrusion** - *n* вытеснение; выталкивание; *ant* **intrusion** вторжение; *геол.* интрузия

(*внедрение в породу изверженной массы*)

**fine** - *a* тонкий, мелкий; мелкозернистый; высококачественный; тонкий; прекрасный, ясный (*о погоде*); изящный; **fine-graded (fine-grained)** мелкозернистый, тонкозернистый; **finer** - *n pl* мелочь; мелкий уголь

**flow** - *v* течь; литься; *n* течение; поток; **flow of lava** поток лавы

**fragmentary** - *a* обломочный, пластический

**glass** - *n* стекло; **glassy** - *a* гладкий, зеркальный; стеклянный

**gold** - *n* золото

**inclined** - *a* наклонный

**mica** - *n* слюда

**permit** - *v* позволять, разрешать; *syn* **allow, let; make possible**

**probably** - *adv* вероятно; *syn* **perhaps, maybe**

**shallow** - *a* мелкий; поверхностный; *ant* **deep** глубокий

**sill** - *n* sill, пластовая интрузия

**stock** - *n* штوك, небольшой батолит

**vein** - *n* жила, прожилок, пропласток

**band** - *n* слой; полоса; прослойка (*породы*); *syn* **layer**

**cleave** - *v* расщепляться; трескаться, отделяться по кливажу; **cleavage** *n* кливаж

**constituent** - *n* составная часть, компонент

**define** - *v* определять, давать определение

**distribute** - *v* (**among**) распределять (между); раздавать;

**disturb** - *v* нарушать; смещать

**excess** - *n* избыток, излишек; *ant* **deficiency**

**flaky** - *a* слоистый; похожий на хлопья

**fluid** - *n* жидкость; жидкая или газообразная среда

**foliate** - *v* расщепляться на тонкие слои; **foliated** - *a* листоватый, тонкослоистый; *syn* **flaky**

**marble** - *n* мрамор

**mention** - *v* упоминать, ссылаться; *n* упоминание

**plate** - *n* пластина; полоса (*металла*)

**pressure** - *n* давление; **rock pressure (underground pressure)** горное давление, давление горных пород

**relate** - *v* относиться; иметь отношение; **related** *a* родственный; **relation** - *n* отношение;

**relationship** - *n* родство; свойство; **relative** - *a* относительный; соответственный

**run (ran, run)** - *v* бегать, двигаться; течь; работать (*о машине*); тянуться, простираться; управлять (*машиной*); вести (*дело, предприятие*)

**schistose** - *a* сланцеватый; слоистый

**sheet** - *n* полоса

**slate** - *n* сланец; *syn* **shale**

**split (split)** - *v* раскалываться, расщепляться, трескаться; *syn* **cleave**

**trace** - *n* след; **tracing** - *n* прослеживание

**at least** по крайней мере

**to give an opportunity (of)** давать возможность (*кому-л., чему-л.*)

**in such a way** таким образом

### Fossil Fuels

**accumulate** - *v* накапливать; скопляться

**ancient** - *a* древний, старинный; *ant* **modern**

**associate** - *v* связывать, соединять, ассоциироваться; *syn* **connect, link**

**burn (burnt)** - *v* сжигать; гореть; жечь

**charcoal** - *n* древесный уголь

**convenient** - *a* удобный, подходящий

**crude** - *a* сырой, неочищенный

**dig (dug)** - *v* добывать; копать; **digger** - *n* угольный экскаватор; землеройная машина

**divide** - *v* делить; (*from*) отделять; разделять

**evidence** - *n* доказательство; очевидность; признак(и)

**fossil** - *a* окаменелый, ископаемый; *n* ископаемое (*органического происхождения*); окаменелость

**heat** - *v* нагревать; *n* теплота

**liquid** - *a* жидкий; *n* жидкость; *ant* **solid**

**manufacture** - *v* изготавливать, производить; *syn* **produce**  
**mudstone** - *n* аргиллит  
**purpose** - *n* цель; намерение; *syn* **aim, goal**  
**shale** - *n* глинистый сланец  
**the former ... the latter** - первый (*из вышеупомянутых*) последний (*из двух названных*)  
**bench** - *n* слой, пачка (*пласта*)  
**blend** - *v* смешивать(ся); вклинивать(ся)  
**combustion** - *n* горение, сгорание; **spontaneous combustion** самовоспламенение, самовозгорание  
**continuity** - *n* непрерывность, неразрывность  
**domestic** - *a* внутренний; отечественный  
**estimate** - *v* оценивать; *n* оценка; смета  
**fault** - *n* разлом, сдвиг (*породы*); сброс; **faulting** *n* образование разрывов или сбросов  
**fold** - *n* изгиб, складка, флексура; **folding** - *n* складчатость, смешение (*пласта*) без разрыва  
**inflare** - *v* воспламеняться; загорать(ся); **inflammable** - *a* воспламеняющийся, горючий, огнеопасный; **flame** - *n* пламя  
**intermediate** - *a* промежуточный; вспомогательный  
**liable** - *a* (to) подверженный; подлежащий (*чему-л.*)  
**luster** - *n* блеск (*угля, металла*); **lustrous** - *a* блестящий  
**matter** - *n* вещество; материя  
**moisture** - *n* влажность, сырость; влага  
**parting** - *n* прослойка  
**plane** - *n* плоскость; **bedding plane** плоскость напластования  
**rank** - *n* класс, тип; **coal rank** группа угля, тип угля  
**regular** - *a* правильный; непрерывный; *ant* **irregular** неправильный; неравномерный; **regularity** *n* непрерывность; правильность  
**similar** - *a* похожий, сходный; подобный; *syn* **alike, the same as**  
**smelt** - *v* плавить (*руды*); выплавлять (*металл*)  
**store** - *v* запасать, хранить на складе; вмещать  
**strata** - *n pl* от **stratum** пласты породы; свита (*пластов*); формация, напластования породы; *syn* **measures**  
**thickness** - *n* мощность (*пласта, жилы*)  
**uniform** - *a* однородный; равномерный; **uniformity** *n* однородность; единообразие  
**utilize** - *v* использовать; *syn* **use, apply, employ**  
**volatile** - *a* летучий, быстро испаряющийся

### Prospecting and Exploration

**aerial** - *a* воздушный; надземный  
**certain** - *a* определенный; некоторый; **certainly** *adv* конечно  
**cost** - (cost) *v* стоить; *n* цена; стоимость  
**crop** - *v* (out) обнажать(ся), выходить на поверхность (*о пласте, породе*); *syn* **expose**; засеивать, собирать урожай  
**dredging** - *n* выемка грунта; драгирование  
**drill** - *v* бурить, сверлить; *n* бурение, сверление; бурильный молоток; **drilling** - *n* бурение, сверление; **core-drilling** колонковое (керновое) бурение  
**drive (drore, driven)** - *v* проходить (*горизонтальную выработку*); приводить в движение; управлять (*машиной*); *n* горизонтальная выработка; привод; передача  
**evidence** - *n* основание; признак(и); свидетельства  
**expect** - *v* ожидать; рассчитывать; думать; предлагать

**explore** - v разведывать месторождение полезного ископаемого с попутной добычей;  
**exploratory** - a разведочный; **exploration** - n детальная разведка; разведочные горные работы по месторождению

**galena** - n галенит, свинцовый блеск

**indicate** - v указывать, показывать; служить признаком; означать

**lead** - n свинец

**look for** - v искать

**open up** - v вскрывать (*месторождение*); нарезать (*новую лаву, забой*); **opening** - n горная выработка; подготовительная выработка; вскрытие месторождения

**panning** - n промывка (*золотоносного песка в лотке*)

**processing** - n обработка; - **industry** обрабатывающая промышленность

**prove** - v разведывать (*характер месторождения или залегания*); доказывать; испытывать, пробовать; **proved** - a разведанный, достоверный; **proving** - n опробование, предварительная разведка

**search** - v исследовать; (for) искать (*месторождение*); n поиск; *syn* **prospecting**

**sign** - n знак, символ; признак, примета

**store** - v хранить, накапливать (*о запасах*)

**work** - v работать; вынимать, извлекать (*уголь, руду*); вырабатывать; **workable** - a подходящий для работы, пригодный для разработки, рабочий (*о пласте*); рентабельный; **working** - n разработка, горная выработка

**adit** - n горизонтальная подземная выработка, штольня

**angle** - n угол

**approximate** - a приблизительный

**bit** - n режущий инструмент; буровая коронка, коронка для алмазного бурения; головка бура, сверло; **carbide bit** армированная коронка, армированный бур; **diamond bit** - алмазная буровая коронка

**borehole** - n скважина, буровая скважина

**crosscut** - n квершлаг

**dip** - n падение (*залежи*); уклон, откос; v падать

**enable** - v давать возможность или право (*что-л. сделать*)

**exploit** - v разрабатывать (*месторождение*); эксплуатировать; **exploitation** - n разработка; эксплуатация

**measure** - n мера; мерка; критерий; степень; *pl* свита, пласты; v измерять

**overburden** - n покрывающие породы, перекрывающие породы; верхние отложения, наносы; вскрыша

**pit** - n шахта; карьер, разрез; шурф

**reliable** - a надежный; достоверный

**rig** - n буровой станок, буровая вышка; буровая каретка; буровое оборудование

**sample** - n образец; проба; v отбирать образцы; опробовать, испытывать

**section** - n участок, секция, отделение, отрезок, разрез, профиль, поперечное сечение;

**geological** ~ геологический разрез (*пород*)

**sequence** - n последовательность; порядок следования; ряд

**sink (sank, sunk)** - v проходить (*шахтный ствол, вертикальную выработку*); углублять; погружать; опускать; **sinking** - n проходка (*вертикальных или наклонных выработок*); **shaft sinking** - проходка ствола

**slope** - n наклон; склон; бремсберг; уклон; v клониться, иметь наклон; **sloping** - a наклонный; **gently sloping** - с небольшим наклоном

**steep** - a крутой, крутопадающий, наклонный

**strike** - n *зд.* простирание; v простираться; **across the strike** - вкрест простирания; **along (on) the strike** по простиранию

**trench** - n траншея, канава; котлован; v копать, рыть, шурфовать

**to make use (of)** использовать, применять

**to take into consideration** принимать во внимание; *syn* **take into account**

### General Information on Mining

**access** - *n* доступ

**affect** - *v* воздействовать (*на что-л.*); влиять; *syn* **influence**

**barren** - *a* непродуктивный; пустой (*о породе*)

**chute** - *n* скат, спуск; углеспускная выработка; жёлоб

**compare** - *v* (with) сравнивать, проводить параллель

**contribute** - *v* способствовать, содействовать; делать вклад (*в науку*); **make a (one's) ~ to smth.** сделать вклад во что-л.

**cross-section** - *n* поперечное сечение, поперечный разрез, профиль

**develop** - *v* разрабатывать (*месторождение*); развивать (*добычу*); производить подготовительные работы; **development** - *n* подготовительные работы; развитие добычи; развитие

**drift** - *n* штрек, горизонтальная выработка

**ensure** - *v* обеспечивать, гарантировать; *syn* **guarantee**

**face** - *n* забой; лава

**floor** - *l* почва горной выработки, почва пласта (жила); **quarry** ~ подошва карьера; пол, настил

**govern** - *v* править, управлять; руководить; определять, обуславливать

**inclination** - *n* уклон, скат, наклон (*пластов*); наклонение; **seam** ~ падение (*пласта*); наклон (*пласта*)

**incline** - *n* уклон, бремсберг, скат; наклонный ствол; **gravity** ~ бремсберг

**inclined** - *a* наклонный; **flatly** ~ слабо наклонный; **gently** ~ наклонного падения; **medium** ~ умеренно наклонный (*о пластах*); **steeply** ~ крутопадающий

**level** - *n* этаж, горизонт, горизонтальная горная выработка; штольня; уровень (*инструмент*); нивелир; ватерпас; горизонтальная поверхность

**recover** - *v* извлекать (*целики*); выбирать, очищать; добывать (*уголь и т.п.*); восстанавливать

**remove** - *v* удалять; убирать; устранять; перемещать; **removal** - *n* вскрыша; выемка; уборка (*породы*); извлечение (*крепя*); перемещение; **overburden** - удаление вскрыши

**rib** - *n* ребро; выступ; узкий целик, предохранительный целик; грудь забоя

**roof** - *n* крыша; кровля выработки; кровля пласта (*или жилы*); перекрытие; ~ **support** - крепление кровли

**shaft** - *n* шахтный ствол; **auxiliary** ~ вспомогательный ствол; **hoisting** ~ подъемный ствол; главный шахтный ствол

**tabular** - *a* пластовый (*о месторождении*); пластообразный; плоский; линзообразный; *syn* **bedded, layered**

**waste** - *n* пустая порода; отходы; *syn* **barren rock**

**well** - *n* буровая скважина; колодец, источник; водоем; зумф

**capital investment** - капитальные вложения

**gate road** - промежуточный штрек

**in bulk** - навалом, в виде крупных кусков

**metal-bearing** - содержащий металл

**production face/working** - очистной забой

**productive mining** - эксплуатационные работы

**in view of** - ввиду чего-л., принимая во внимание что-л.

**with a view to** - с целью

**advantage** - *n* преимущество; превосходство; выгода; польза; **advantageous** - *a* выгодный; благоприятный, полезный; **to take advantage of smth** воспользоваться чём-л.

**caving** - *n* обрушение (*кровли*); разработка с обрушением

**deliver** - *v* доставлять, подавать; питать; нагнетать; произносить (*речь*); читать (*лекцию*)

**entry** - *n* штрек; выработка горизонтальная; *pl* подготовительные выработки; нарезные выработки; штреки

**giant** - *n* гидромонитор

**gravity** - *n* сила тяжести; вес, тяжесть; **by** ~ самотеком, под действием собственного веса

**haul** - *v* доставлять; откатывать; подкатывать; перевозить; **haulage** - *n* откатка; доставка; транспортировка (*по горизонтали*)

**longwall** - *n* лава; выемка лавами; сплошной забой, сплошная или столбовая система разработки; *syn* **continuous mining**; ~ **advancing on the strike** выемка лавами прямым ходом по простиранию; сплошная система разработки по простиранию; ~ **advancing to the rise** сплошная система разработки с выемкой по восстанию; ~ **to the dip** сплошная система разработки с выемкой по падению; ~ **retreating** выемка лавами обратным ходом; столбовая система разработки лавами

**lose (lost)** - *v* терять; **loss** - *n* потеря, убыток

**pillar** - *n* целик; столб; **shaft** ~ околоствольный целик; ~ **method** столбовая система разработки; ~ **mining** выемка целиков

**predominate** - *v* преобладать, превалировать; превосходить; господствовать, доминировать

**protect** - *v* охранять, защищать

**reach** - *v* простираться, доходить до; добиваться, достигать

**satisfy** - *v* удовлетворять(ся)

**shield** - *n* щит; ~ **method** щитовой метод проходки, щитовой способ

**room** - *n* камера; очистная камера; **room-and-pillar method** камерно-столбовая система разработки

**stowing** - *n* закладка (*выработанного пространства*)

**method of working** система разработки

**the sequence of working the seams** - последовательность отработки пластов

**goaf** — завал; обрушенное пространство

**double-ended drum bearer** — комбайн с двойным барабаном

**to identify** — опознавать

**appraisal** — оценка

**susceptibility** — чувствительность

**concealed** — скрытый, не выходящий на поверхность

**crusher** — дробилка

**concentration** — обогащение

**blending** — смешивание; составление шихты

**screen** — сортировать (обыден. уголь); просеивать

**froth floatation** — пенная флотация

**core drilling** — колонковое бурение

**to delineate** — обрисовывать, описывать

**lender** — заимодавец

**feasibility** — возможность

**in situ mining** — повторная разработка месторождения в массиве

**screening** — просеивание; грохочение

**processing** — обработка, разделение минералов

### Mining and Environment

**break** *v* (**broke, broken**) отбивать (*уголь или породу*), обрушивать кровлю; разбивать; ломать; *л* отбойка, обрушение; **break out** отбивать, производить выемку

(*руды или породы*); расширять забой; **breakage** *л* разрыхление, дробление

**drill** - *n* бур; перфоратор; бурильный молоток; сверло; *v* бурить; *car* ~ буровая тележка;

**mounted** ~ перфоратор на колонке; колонковый бурильный молоток; **drilling** - *n* бурение

**dump** - *n* отвал (*породы*); склад угля; опрокид; **external** ~ внешний отвал; **internal** ~ внутренний отвал; *v* сваливать (*в отвал*); разгружать; отваливать; опрокидывать (*вагонетку*);

**dumper** опрокид; самосвал; отвалообразователь; **dumping** л опрокидывание; опорожнение; опрокид; *syn tip*

**environment** - *n* окружение; окружающая обстановка/среда

**explode** - *v* взрывать, подрывать; **explosion** - *n* взрыв; **explosive** - *n* взрывчатое вещество; *a* взрывчатый

**friable** - *a* рыхлый; хрупкий; рассыпчатый; слабый (о *кровле*)

**handle** - *v* перегружать; доставлять; транспортировать; управлять машиной; *n* ручка; рукоять; скоба; **handling** - *n* подача; погрузка; перекидка, доставка; транспортировка; обращение с машиной

**heap** - *v* наваливать; нагрывать; *n* породный отвал, терриконик; *syn spoil ~, waste ~*

**hydraulicling** - *n* гидродобыча; гидромеханизированная разработка

**load** - *v* нагружать, грузить, наваливать; *n* груз; нагрузка; **loader** - *n* погрузочная машина, навалочная машина, перегружатель; грузчик; **cutter-loader** - комбайн, комбинированная горная машина

**lorry** - *n* грузовик; платформа; *syn truck*

**mention** - *v* упоминать

**overcasting** - *n* перелопачивание (*породы*)

**pump** - *n* насос; **gravel** ~ песковый насос; **sludge** ~ шламный насос; *v* качать; накачивать; откачивать

**reclamation** - *n* восстановление; осушение; извлечение крепи; ~ **of land** восстановление участка (*после открытых работ*)

**sidecasting** - *n* внешнее отвалообразование

**site** - *n* участок, место; **building** ~ строительная площадка

**slice** - *n* слой; **slicing** - *n* выемка слоями, разработка слоями

**strip** - *v* производить вскрышные работы; разрабатывать; очищать (*лаву*); вынимать породу или руду; *n* полоса; **stripper** - *n* забойщик; вскрышной экскаватор; **stripping** - *n* открытая разработка, открытые горные работы; вскрыша; вскрытие наносов

**unit** - *n* агрегат; установка; устройство; прибор; узел; секция; деталь; машина; механизм; единица измерения; участок

**washery** - *n* углемойка; рудомойка; моечный цех

**to attract smb's attention** привлекать чье-л. внимание

**backhoe** - *n* обратная лопата

**blast** - *n* взрыв; *v* взрывать; дуть; продувать; **blasting** - *n* взрывание; взрывные работы; взрывная отбойка

**block out** - *v* нарезать залежь на блоки; нарезать столбы

**clearing** - *n* выравнивание почвы; планировка грунта

**crash** - *v* дробить; разрушать; обрушаться(ся)

**earth-mover** - *n* землеройное оборудование; *syn excavator*

**excavator** - *n* экскаватор; **bucket-wheel** - роторный экскаватор; **multi-bucket** ~ многочерпаковый экскаватор; **single-bucket** - одночерпаковый экскаватор

**grab** - *n* грейфер, ковш, черпак; экскаватор; *v* захватывать;

**grabbing** - погрузка грейфером; захватывание

**hoist** - *n* подъемное устройство (машина); подъемник; лебедка; *v* поднимать; **hoisting** шахтный подъем

**plough** - *n* струг

**power shovel** - *n* механическая лопата; экскаватор типа механической лопаты

**range** - *n* колебание в определенных пределах

**rate** - *n* норма; скорость, темп; коэффициент; степень; разрез; сорт; мощность; расход (*воды*)

**remote** - *a* отдаленный; ~ **control** дистанционное управление

**result** - *v* (in) приводить (к); иметь своим результатом; (from) следовать (из), происходить в результате

**safety** - *n* безопасность; техника безопасности

**slope** - *n* забой, сплошной забой, очистной забой; *v* очищать забой, вынимать породу, уголь; *syn* **face**; **sloping** очистные работы; очистная выемка; **open sloping** выемка с открытым забоем; **shrinkage sloping** выемка системой с магазинированием (*руды*)

**support** - *v* крепить; поддерживать; подпирать; *n* стойка; опора; поддержание; крепление; *syn* **timbering**; **powered roof** - механизированная крепь; **self-advancing powered roof** - передвижная механизированная крепь

#### **1.4 Самостоятельное изучение тем курса (для заочной формы обучения)**

Самостоятельное изучение тем курса предполагает изучение тем практических занятий, представленных в разделе 1, 2, 3 данных методических указаний студентами заочной формы обучения в межсессионный период.

#### **1.5 Подготовка к контрольной работе и 1.6 Написание контрольной работы**

Для выполнения контрольной работы студентами кафедрой подготовлены *Методические рекомендации и задания к контрольной работе для студентов данной специальности.*

### **II. Другие виды самостоятельной работы**

#### **2.1 Выполнение самостоятельного письменного домашнего задания (Подготовка к ролевой игре, к практико-ориентированным заданиям, опросу)**

##### **2.1.1 Подготовка к ролевой игре**

Студенты получают ролевые карточки. Им необходимо обдумать свою роль, стратегию своей роли, вопросы и ответы.

##### **Role card 1**

###### **Sasha**

The worst thing about your house is lack of privacy. You share your room with a younger sister. You think she goes through all your stuff. She asks you embarrassing questions about boys, makes little nasty comments about you.

Your parents treat you like a baby. Your father is too much interested in your studying and homework. Your mother makes you do the work about the house alone. You are going to leave home as soon as you are old enough.

- Collect all the arguments to explain your attitude to your family.
- Listen to what the members of your family are saying.
- Don't interrupt them.
- Don't forget that both parents and children are to blame in conflict situations.
- Be polite and friendly

##### **Role card 2**

###### **Mother**

Your daughter has written a letter of complaint to the youth magazine. She is not satisfied with your attitude to her. You have read this letter. You are worried about the situation in the family and have decided to discuss the problems with a family therapist.

- Say why you have invited the therapist
- Try to explain Sasha's attitude to you and the whole family.
- Think of your questions to Sasha
- Be objective to her problems – you might have never taken them seriously!
- Try to analyse the situation, don't criticize Sasha



- Follow the therapist's advice
- Be polite and friendly

### Role card 3

#### Father

Your daughter is complaining that you treat her like a baby. You don't let her out at night during the week. You always ask her about the boys. You don't believe her when she says she doesn't have any homework to do. Your wife has invited a family therapist to discuss the problems of your family.

- Say what your attitude to the problem is
- Try to explain Sasha's attitude to you and the whole family.
- Think of your questions to Sasha
- Be objective to her problems – you might have never taken them seriously!
- Try to analyse the situation, don't criticize Sasha
- Follow the therapist's advice
- Be polite and friendly

### Role card 4

#### Sister

Sasha is complaining that you don't help her with the work about the house. She also says that she can't keep anything secret in her room, you go through all her stuff. She is irritated by your behaviour. She is going to leave your home as soon as she is old enough.

- Say what your attitude to the problem is
- Try to explain Sasha's attitude to you and the whole family.
- Think of your questions to Sasha
- Be objective to her problems – you might have never taken them seriously!
- Try to analyse the situation, don't criticize Sasha
- Follow the therapist's advice
- Be polite and friendly

### Role card 5

#### Family therapist

- Encourage all the members of the family to speak
- Take notes
- Ask questions
- Summarize what you have heard from all the members of the family
- Try to analyse the situation in a short report

### **2.1.2 Подготовка к практико-ориентированному заданию**

#### ***Подготовьте устные высказывания по темам:***

1. From the history of the Ural State Mining University.
2. Faculties and specialities of the University.
3. The layout of the Ural State Mining University.
4. Student's academic work.

#### ***Подготовьте письменные ответы на вопросы:***

1. Where do you study?
2. What faculty do you study at?
3. How many faculties are there at the Ural State Mining University?
4. What year are you in?
5. What is your future speciality?
6. What specialities are there at your faculty?
7. When did you enter the University?

8. When was the Sverdlovsk Mining Institute founded?
9. When was it reorganized into the University?
10. In how many buildings is the Ural State Mining University housed?
11. In what building is your faculty housed?
12. Who is the dean of your faculty?
13. What books do you take from the library?
14. Where do you live?
15. Where do you usually have your meals?
16. How long does the course of studies for a bachelor's degree last?
17. How long do the students study for a Diplome Engineer's course and a Magister's degree?
18. What subjects do you study this term?
19. What lectures and practical classes do you like to attend?
20. Where do the students have their practical work?
21. When do the students present their graduation papers for approval?
22. What graduates can enter the post-graduate courses?
23. What kind of sport do you like?
24. Where do you go in for sports?

### 2.1.3 Подготовка к опросу

***Ответьте на вопросы на иностранном языке:***

1. What specialities does the geological faculty train geologic engineers in?
2. What problems does Geology study?
3. What branches is Geology divided into?
4. What does Economic Geology deal with?
5. What does mineralogy investigate?
6. What does paleontology deal with?
7. What is the practical importance of Geology?
8. Where do graduates of the geological faculty of the Mining University work?
9. What is your future speciality?
10. What kind of work do geologists-prospectors conduct?
11. What do geologists explore during the early stages of geological exploration?
12. What work do geologists conduct while working in the field?
13. When do geologists start exploratory work?
14. What is the purpose of the exploratory work?
15. How is exploratory work conducted?
16. What contribution do geologists make to the development of the National Economy of our country?
17. What does hydrogeology deal with?
18. Where are ground waters used?
19. Where is thermal (hot) water used?
20. What must hydrogeologists do with ground waters which complicate construction work or mineral extraction?

## 2.2 Дополнительное чтение профессионально ориентированных текстов и выполнение заданий на проверку понимания прочитанного (по 2 текста на тему)

**Text 1: A.M. Terpigorev (1873-1959)**

***Запомните слова и выражения, необходимые для понимания текста:***

**to defend graduation paper (thesis)** - защищать дипломную работу (диссертацию)

**to pass an entrance examination** - сдать вступительный экзамен

**to get a higher education** - получить высшее образование

**to do one's best (one's utmost, all one can, everything in one's power)** - сделать все

возможное, не жалеть сил

**to make contribution (to)** - вносить вклад в (*науку, технику* и т.д.)

**choose (chose, chosen)** - *v* выбирать; **choice** - *n* выбор

**collect** - *v* собирать, коллекционировать

**dangerous** - *a* опасный

**deposit** - *n* месторождение, залежь; **bedded deposits** - пластовые месторождения

**describe** - *v* описывать, изображать; **description** - *n* описание; **descriptive** - *a* описательный

**facility** - *n* (*pl facilities*) средства; возможности; оборудование; устройства

**fire damp** - *n* рудничный газ, метан

**harm** - *n* вред; *v* вредить; **harmful** - *a* вредный

**relate** - *v* относиться, иметь отношение

**safety** - *n* безопасность; **mine safety** безопасность труда при горных работах; техника безопасности; **safety measures** меры безопасности; **safe** - *a* безопасный; надежный

**seam** - *n* пласт (*угля*); *syn bed, layer*; **flat seam** горизонтальный, пологопадающий пласт;

**inclined seam** наклонный пласт; **steep seam** крутопадающий пласт; **thick seam** мощный пласт;

**thin seam** тонкий пласт

**state** - *n* состояние; государство; штат; *a* государственный; *v* заявлять; констатировать; излагать

**success** - *v* успех; удача; **be a success** иметь успех; **successful** *a* успешный

**Прочитайте и переведите текст, выполните упражнения на проверку понимания прочитанного:**

Academician A.M. Terpigorev is a well-known mining engineer who successfully combined his practical experience with scientific research. He was born in 1873 in Tambov. In 1892 he finished school with honours<sup>1</sup> and decided to get a higher education. He chose the Mining Institute in St. Petersburg, passed all the entrance examinations successfully and became a student of the Mining Institute.

At the Institute he studied the full range of subjects<sup>2</sup> relating to metallurgy, mining and mining mechanics.

At that time students' specialization was based on descriptive courses and elementary practical training. One of the best lecturers was A. P. Karpinsky. His lectures on historical geology were very popular.

During his practical training Terpigorev visited mines and saw that the miners' work was very difficult. While he was working in the Donbas he collected material for his graduation paper which he soon defended. The Mining of flat seams in the Donbas was carefully studied and described in it.

In 1897 Terpigorev graduated from the Institute with a first-class diploma of a mining engineer.

His first job as a mining engineer was at the Sulim mines where he worked for more than three years first as Assistant Manager and later as Manager.

From 1900 till 1922 Terpigorev worked at the Yekaterinoslav Mining Institute (now the Mining Institute in Dnepropetrovsk).

In 1922 he accepted an offer to take charge of the mining chair at the Moscow Mining Academy and moved to Moscow. From 1930 he headed the chairs<sup>5</sup> of Mining Transport and Mining of Bedded Deposits at the Moscow Mining Institute.

Academician Terpigorev took a particular interest in mine safety. As a result of his investigations a series of safety measures in gassy collieries was worked out. For some time he was working on the problem of fire damp, the most harmful and dangerous of all the gases in mines.

His two-volume work Coal Mining and Mine Transport Facilities is a full description of the state of mechanization and the economy of the Donbas. His other works are about mining transport facilities, mechanization of coal mining and mining machinery. He is one of the pioneers in scientific methods of coal gasification.

**1. Укажите, какие предложения соответствуют содержанию текста. Подтвердите свои ответы фактами из текста.**

1. After school Terpigorev decided to work in a mine.
2. Terpigorev collected material for his graduation paper which dealt with mining thick seams in the Donbas.
3. For more than three years Terpigorev worked at the Sulin mines.
4. In 1922 Terpigorev accepted an offer to take charge of the mining chair at the Moscow Mining Institute.
5. He investigated the problems of mine safety.
6. He was one of the first to work on the problem of gasification of coal.

**2. Ответьте на следующие вопросы:**

1. When and where was Terpigorev born?
2. What institute did he graduate from?
3. What material did he collect while he was working in the Donbas?
4. Where did Terpigorev work from 1900 till 1922?
5. At what institute did Terpigorev head the chair of Mining Bedded Deposits?
6. What did Terpigorev take a particular interest in?
7. What works by Terpigorev do you know?
8. What problems do Terpigorev's works deal with?
9. What was the result of his investigations on mine safety?

**3. Переведите следующие сочетания слов.**

- а) охрана труда в шахтах
  - б) подтверждать
  - в) добыча угля
  - г) эксплуатация месторождений
  - д) метан
  - е) принять предложение
  - ж) выполнить задачу, задание
  - з) горизонтальный пласт
  - и) собирать материал
1. поступить в институт
  2. решать важные проблемы
  3. выдающиеся исследователи
  4. успешно провести эксперименты
  5. выбрать профессию
  6. описательный курс
  7. происхождение железной руды
  8. начальник шахты
  9. мероприятия по охране труда

**Text 2: A.P. Karpinsky (1847-1936)**

**Запомните слова и выражения, необходимые для понимания текста:**

**abroad** - *adv* за рубежом

**confirm** - *v* подтверждать; утверждать

**consider** - *v* считать, полагать, рассматривать

**contribute** - *v* вносить вклад; **contribution** вклад

**crust** - *n* земная кора

**detailed** - *a* подробный, детальный

**elect** - *v* избирать, выбирать (*голосованием*); назначать (*на должность*)

**embrace** - *v* охватывать; обнимать

**entire** - *a* весь, целый; полный; *syn* **whole**

**exist** - *v* существовать, быть, жить

**foreign** - *a* иностранный

**former** - *a* прежний

**investigate** - *v* исследовать; изучать

**prominent** - *a* знаменитый, выдающийся, известный; *суп* **remarkable, outstanding**

**regularity** - *n* закономерность

**significant** - *a* значительный; **significance** - *n* значение, важность; **exhaust the significance**

исчерпывать значение

**society** – *n* общество

**staff** - *n* персонал; личный состав; штат

**various** - *a* различный, разный, разнообразный

**to advance the view** - высказывать мнение (*точку зрения*)

**to be interested in** - быть заинтересованным (*чём-л.*), интересоваться

**to take (an) interest in** - заинтересоваться (*чём-л.*)

**Прочитайте и переведите текст, выполните упражнения на проверку понимания прочитанного:**

V.A. Obruchev, I.M. Gubkin, A.Y. Fersman, V.I. Vernadsky and A. P. Karpinsky were the prominent Russian scientists who laid the foundation<sup>1</sup> of the Russian school of geology and mining.

An entire epoch in the history of Russian geology is connected with Karpinsky's name. One of the greatest Russian geologists, he was a member and for some time President of the Academy of Sciences of the former USSR and a member of several Academies abroad. The Geological Society of London elected him a foreign member in 1901. His greatest contribution to geology was a new detailed geological map of the European part of Russia and the Urals.

For many years he headed the Russian Geological Committee the staff of which was made up of his pupils. He was one of those geologists who embraced the whole of geological science. He created the new stratigraphy of Russia. He studied the geological systems in various regions of the country and was the first to establish<sup>3</sup> the regularity of the Earth's crust movement. His paleontological studies are of no less importance, especially those on palaeozoic ammonoids. He also took an interest in deposits of useful minerals and gave a classification of volcanic rocks. He advanced the view that petroleum deposits existed in Russian, which was confirmed later. He studied some ore and platinum deposits and may be justly considered<sup>5</sup> the founder of practical geology of the Urals. He was the first Russian scientist who introduced microscope in the study of petrographic slides.

Karpinsky was a prominent scientist, an excellent man and citizen. He was one of the best lecturers at the Mining Institute in his time. He was also one of the greatest Russian scientists who later became the first elected President of the Academy of Sciences of the USSR. Students were attracted to him not only because he was a great scientist but also because of his charming personality and gentle manner.

Every geologist and every geology student knows very well Karpinsky's most significant work An Outline of the Physical and Geographical Conditions in European Russia in Past Geological Periods.

**1. Укажите, какие предложения соответствуют содержанию текста. Подтвердите свои ответы фактами из текста.**

1. Karpinsky was the first President of the Academy of Sciences.
2. He worked at the Mining Institute in St.Petersburg.
3. Karpinsky was a member of many Academies abroad.
4. Karpinsky made up a detailed map of the Asian part of our country.
5. He headed the Russian Geological Committee.
6. Karpinsky created a new branch of geology, namely stratigraphy.
7. He only tried to establish the regularity of the Earth's crust movement.
8. Karpinsky may be justly considered the founder of the practical geology of the Urals.

**2. Ответьте на следующие вопросы:**

1. What society elected Karpinsky a foreign member and when?
2. Did he head the Russian Geological Committee or was he a member of that Committee?

3. Did Karpinsky investigate various regions of the Russian territory?
4. Which of his works are the most remarkable?
5. What can you say about Karpinsky's investigations in petrology?

**3. Переведите следующие сочетания слов.**

- а) земная кора
- б) составить подробную карту
- в) замечательные работы
- г) выдающийся ученый
- д) залежи полезных ископаемых
- е) научное общество
- ж) избирать председателя (президента)
- з) заложить основы школы
- и) интересоваться геологией
- к) высказать точку зрения
- л) возглавлять комитет

### Text 3: Sedimentary Rocks

**Запомните слова и выражения, необходимые для понимания текста:**

**cause** - *v* заставлять; вызывать; влиять; причинять; *n* причина, основание; дело; общее дело; *syn* **reason**

**clay** - *n* глина; глинозем

**consolidate** - *v* твердеть, затвердевать, уплотнять(ся); укреплять; *syn* **solidify**

**crust** - *n* кора; *геол.* земная кора

**decay** - *v* гнить, разлагаться; *n* выветривание (*пород*); распад, разложение

**derive** - *v* (from) происходить, вести свое происхождение (*от*); наследовать

**destroy** - *v* разрушать; уничтожать; **destructive** *a* разрушительный

**dissolve** *v* растворять

**expose** - *v* выходить (*на поверхность*); обнажаться; **exposure** - *n* обнажение

**external** - *a* внешний

**extrusive** - *a* эффузивный, излившийся (*о горной породе*)

**force** - *v* заставлять, принуждать; ускорять движение; *n* сила; усилие

**glacier** - *n* ледник, глетчер

**grain** - *n* зерно; **angular grains** - угловатые зерна (*минералов*); **grained** - *a* зернистый

**gravel** - *n* гравий, крупный песок

**internal** - *a* внутренний

**intrusive** - *a* интрузивный, плутонический

**iron** - *n* железо

**layer** - *n* пласт

**like** - *a* похожий, подобный; *syn* **similar**; *ant* **unlike**; *adv* подобно

**lime** - *n* известь; **limestone** - *n* известняк

**loose** - *a* несвязанный, свободный; рыхлый

**make up** - *v* составлять; *n* состав (*вещества*)

**particle** - *n* частица; включение

**peat** - *n* торф; торфяник

**represent** - *v* представлять собою; означать; быть представителем; **representative** - представитель; **representative** - *a* характерный, типичный

**rock** - *n* горная порода; **igneous** - изверженная порода; **sedimentary** - осадочная порода

**sand** - *n* песок

**sandstone** - *n* песчаник; **fine-grained (medium-grained, coarse-grained)** - мелкозернистый (среднезернистый, грубозернистый) песчаник

**sediment** - *n* отложение; осадочная порода; **sedimentary** - *a* осадочный; **sedimentation** - *n* образование осадочных пород

**schist** - *n* (*кристаллический*) сланец; **schistose** - *a* сланцеватый, слоистый  
**shale** - *n* сланец, сланцевая глина, глинистый сланец; **clay** - глинистый сланец; **combustible ...**,  
**oil ...** - горючий сланец  
**siltstone** - *n* алевроит  
**stratification** - *n* напластование, залегание  
**stratify** - *v* напластовываться; отлагаться пластами; **stratified** *a* пластовый; *syn* **layered, bedded**  
**substance** - *n* вещество, материал; сущность  
**thickness** - *n* толщина, мощность  
**value** - *n* ценность; важность; величина; значение; **valuable** - *a* ценный (*о руде*)  
**vary** - *v* изменять(ся); отличать(ся); *syn* **differ, change (from); variable** - *a* переменный; непостоянный; **various** *a* различный; *syn* **different**

**Прочитайте и переведите текст, выполните упражнения на проверку понимания прочитанного:**

The rocks of the Earth's crust are divided into three main groups: sedimentary rocks, which consist of fragments or particles of pre-existing rocks; igneous rocks which have solidified from magma and metamorphic rocks. Metamorphic rocks have been derived from either igneous or sedimentary rocks.

Sedimentary rocks represent one of the three major groups of rocks that make up the crust of the Earth. Most sedimentary rocks have originated by sedimentation. They are layered or stratified. Thus, stratification is the most important characteristic of sediments and sedimentary rocks. It is necessary to note that the processes which lead to the formation of sedimentary rocks are going on around us.

Sediments are formed at or very near the surface of the Earth by the action of heat, water (rivers, glaciers, seas and lakes) and organisms.

It should be noted that 95 per cent of the Earth's crust is made up of igneous rocks and that only 5 per cent is sedimentary. In contrast, the amount of sedimentary rocks on the Earth's surface is three times that of igneous rocks.

Strictly speaking, sedimentary rocks form a very small proportion by volume of the rocks of the Earth's crust. On the contrary, about three quarters of the Earth's surface is occupied by sedimentary rocks. It means that most of sedimentary rocks are formed by sediments, accumulations of solid material on the Earth's surface.

The thickness of the layers of sedimentary rocks can vary greatly from place to place. They can be formed by the mechanical action of water, wind, frost and organic decay. Such sediments as gravel, sand and clay can be transformed into conglomerates, sandstones and clay schists as a result of the accumulation of materials achieved by the destructive mechanical action of water and wind.

Mechanical sediments can be unconsolidated and consolidated. For example, gravel, sand and clay form the group of unconsolidated mechanical sediments, because they consist of loose uncemented particles (grains).

On the Earth's surface we also find consolidated rocks, which are very similar to the loose sediments whose particles are firmly cemented to one another by some substance. The usual cementing substances are sand, clay, calcium carbonate and others. Thus sandstones are consolidated rocks composed of round or angular sand grains, more or less firmly consolidated. Like sand, sandstones can be divided into fine-grained, medium-grained and coarse-grained.

On the other hand, chemical sediments are the result of deposits or accumulations of substances achieved by the destructive chemical action of water. The minerals such as rock salt, gypsum and others are formed through sedimentation of mineral substances that are dissolved in water.

Sediments can also be formed by the decay of the remains of organisms, by the accumulation of plant relics.<sup>1</sup> They are called organic sediments. Limestones, peat, coal, mineral oil and other sediments may serve as an example of organic sediments.

The most principal kinds of sedimentary rocks are conglomerate, sandstone, siltstone, shale, limestone and dolomite. Many other kinds with large practical value include common salt, gypsum, phosphate, iron oxide and coal.

As is known, water, wind and organisms are called external forces, because their action depends on the energy which our planet receives from the Sun.

**1). Укажите, какие предложения соответствуют содержанию текста.**

**Подтвердите свои ответы фактами из текста.**

1. The rocks of the Earth's crust are divided into two main groups.
2. Igneous rocks are composed of particles of pre-existing rocks.
3. Sedimentary rocks are stratified.
4. Sediments are formed by the action of glaciers.
5. Igneous rocks make up 75 per cent of exposed rocks.
6. Conglomerates are formed as a result of the accumulation of materials caused by the destructive mechanical action of water.
7. Sandstones are consolidated rocks.
8. Clays are unconsolidated mechanical sediments.
9. Chemical sediments are formed by the destructive chemical action of water.
10. Peat and coal are the organic sediments which are of great practical value.
11. Clay schist was formed at the beginning of the sedimentation period and clay was formed later.

**2). Ответьте на вопросы:**

1. What main groups of rocks do you know?
2. Do sedimentary rocks consist of particles of pre-existing rocks?
3. How were igneous rocks formed?
4. Do you know how sedimentary rocks have originated?
5. What is the most important characteristic feature of sediments?
6. Do sedimentary rocks account for 10 per cent of the Earth's crust?
7. Is gravel consolidated mechanical sediment? And what about sand and clay?
8. What are cementing substances? Can calcium carbonate be used as a cementing substance?
9. Are there only fine-grained sandstones?
10. What can you say about chemical sediments?
11. Can you give an example of organic sediments? How are they formed?

**3) Найдите в правой колонке английские эквиваленты следующих слов и сочетаний слов.**

- |                         |                                |
|-------------------------|--------------------------------|
| 1. земная кора          | а) sandstone                   |
| 2. растворяться в воде  | б) fine-grained sand           |
| 3. песчаник             | в) the Earth's crust           |
| 4. уплотненные осадки   | г) exposed rocks               |
| 5. изверженные породы   | д) to dissolve in water        |
| 6. мелкозернистый песок | е) like gypsum                 |
| 7. затвердевать         | ж) consolidated sediments      |
| 8. подобно гипсу        | з) igneous rocks               |
| 9. обнаженные породы    | и) to solidify, to consolidate |

**б) Найдите в правой колонке русские эквиваленты следующих сочетаний слов.**

- |                                    |                             |
|------------------------------------|-----------------------------|
| 1. coarse-grained sand             | а) разрушительная сила воды |
| 2. siltstone and shale             | б) пластовые месторождения  |
| 3. the destructive action of water | в) доледниковый период      |



4.	existing rocks	г) крупнозернистый (грубо- зернистый) песок
5.	chemical decay	д) частицы вещества
6.	sedimentary rocks	е) алевроит и сланец
7.	stratified deposits	ж) существующие породы
8.	pre-glacial period	з) осадочные породы
9.	particles of a substance	и) химический распад

#### Text 4: Weathering of Rocks

*Запомните слова и выражения, необходимые для понимания текста:*

**contain** - *v* содержать (*в себе*), вмещать

**crack** - *n* трещина; щель; *v* давать трещину; трескаться, раскалываться

**contract** - *v* сжиматься; сокращаться

**dust** - *n* пыль

**expand** - *v* расширяться; увеличивать(ся) в объеме; **expansion** *n* расширение; *ant* **contract**

**fissure** - *n* трещина (*в породе, угле*); расщелина; щель

**fracture** - *n* трещина; излом; разрыв; *v* ломать(ся); раздроблять (*породу*)

**freeze** - *v* замерзать; замораживать; застывать

**gradual** - *a* постепенный; **gradually** *adv* постепенно

**hard** - *a* твердый, жесткий; *ant* **soft**; тяжелый (*о работе*); *adv* сильно, упорно; **hardly** *adv* едва, с трудом

**hole** - *n* отверстие; скважина; шпур; шурф

**influence** - *n* влияние; *v* (**on, upon**) влиять (*не что-л.*)

**lateral** - *a* боковой

**occur** - *v* залегать; случаться; происходить; *syn* **take place, happen**; **occurrence** - *n* залегание;

**mode of occurrence** - условия залегания

**penetrate** - *v* проникать (*внутрь*), проходить через (*что-л.*)

**phenomenon** - *n* явление; *pl* **phenomena**

**pressure** - *n* давление; **lateral pressure** боковое (*горизонтальное*) давление; **rock pressure** горное давление, давление породы

**rate** - *n* степень, темп; скорость, норма; производительность; сорт; *syn* **speed, velocity**

**refer** - *v* (to) ссылаться (*на что-л.*); относиться (*к периоду, классу*)

**resist** - *v* сопротивляться; противостоять; противодействовать; **resistance** - *n* сопротивление;

**resistant** - *a* стойкий; прочный; сопротивляющийся

**size** - *n* размер; величина; класс (*угля*)

**solution** - *n* раствор; **soluble** - *a* растворимый; **solvent** - растворитель; *a* растворяющий

**succession** - *n* последовательность, непрерывный ряд; **in succession** последовательно

**undergo** (*underwent, undergone*) - *v* испытывать (*что-л.*), подвергаться (*чему-л.*)

**uniform** - *a* однородный; одинаковый

**weathering** - *n* выветривание; эрозия (*воздействию, влиянию и т.д.*)

**to be subjected to** подвергаться

*Прочитайте и переведите текст, выполните упражнения на проверку понимания прочитанного:*

All rocks which are exposed on the Earth's surface (high mountain peaks, deserts) are decomposed to a certain degree. The process of rock disintegration by the direct influence of local atmospheric conditions on the Earth's surface is called weathering. This phenomenon is often referred to in geology because weathering is an active process. It takes place in the upper layers of the Earth's crust.

The main cause of physical weathering is the change in temperature that takes place with the succession of day and night. This phenomenon can best be observed in the deserts and high mountains where the changes in temperature are common.

During the day under the influence of heat, rocks expand whereas at night they begin to contract. As rocks are generally composed of different minerals, their expansion and contraction do not occur uniformly. As a result of this rocks crack. At the beginning these cracks or fissures are hardly noticeable but gradually they become wider and deeper until the whole surface of rock is finally transformed into gravel, sand or dust.

In the regions of a moderate or cold climate, where the temperature in winter goes down to below 0 (zero), the decomposition of rocks is greatly facilitated by the action of water. When water freezes it increases in volume and develops enormous lateral pressure. Under the action of water, rocks decompose to pieces of varied forms and sizes.

The decomposition of rocks under the direct influence of heat and cold is called physical weathering.

Rocks are subjected not only to physical decomposition but also to chemical weathering, i.e. to the action of chemical agents, such as water, carbon dioxide and oxygen. In a general way, chemical weathering is an acid attack on the rocks of the Earth's crust, in particular an attack on the most abundant minerals — quartz (sand) and aluminosilicates (clays). Only few minerals and rocks are resistant to the action of natural waters. The solvent action of water is stronger when it contains carbon dioxide. Water causes more complex and varied changes. With the participation of oxygen and carbon dioxide up to 90 per cent of rocks is transformed into soluble minerals, which are carried away by the waters.

Organisms and plants also take part in the disintegration of rocks. Certain marine organisms accelerate the destruction of rocks by making holes in them to live in. The action of plants can often be even more destructive. Their roots penetrate into the fissures of rocks and develop the lateral pressure which fractures and destroys rocks.

**1. Укажите, какие предложения соответствуют содержанию текста.**

**Подтвердите свои ответы фактами из текста.**

1. The process of sedimentation is called weathering.
2. The change in temperature causes physical weathering.
3. As a rule during the night rocks expand.
4. When freezing water decreases in volume and develops enormous lateral pressure.
5. The decomposition of rocks is due to the influence of heat and cold.
6. As a rule water contains dissolved mineral substances.
7. The solvent action of water is stronger when it does not contain carbon dioxide.
8. It should be noticed that the action of organisms and plants is destructive.
9. Certain marine organisms accelerate the destruction of rocks.

**2. Ответьте на следующие вопросы:**

1. What process is called weathering?
2. What process is called physical weathering?
3. Where can the phenomenon of physical weathering be best observed?
4. What process is called chemical weathering?
5. What substances can act as solvents?
6. Are all minerals and rocks resistant to the action of natural waters or only few minerals and rocks can resist the action of water?
7. How do organisms act on the destruction of rocks?

**3. а) Найдите в правой колонке русские эквиваленты следующих слов и сочетаний слов:**

1. the Earth's surface
2. to be composed of different minerals
3. the expansion of rocks
4. changes in temperature

5. under the influence of heat
6. weathering
7. destructive forces
8. a great number of fractures
9. to penetrate into fissures
- а) под влиянием тепла
- б) разрушительные силы
- в) выветривание
- г) большое количество трещин
- д) состоять из различных минералов
- е) расширение пород
- ж) проникать в трещины
- з) изменения температуры
- и) поверхность земли

б) Найдите в правой колонке английские эквиваленты следующих слов и сочетаний слов:

1. увеличиваться в объеме
2. развивать боковое давление
3. способствовать разрушению пород
4. подвергаться гниению
5. растворять вещества
6. сопротивляться (чему-л.)
7. некоторые органические вещества
8. ускорять процесс выветривания
9. куски породы различных размеров
- а) to facilitate the decomposition of rocks
- б) to increase in volume
- в) to resist (smth)
- г) rock pieces of varied (different) sizes
- д) to accelerate the process of weathering
- е) to be subjected to decay
- ж) to dissolve substances
- з) to develop lateral pressure
- и) certain organic substances

### Text 5: Fossil Fuels

*Запомните слова и выражения, необходимые для понимания текста:*

**accumulate** - *v* накапливать; скопляться

**ancient** - *a* древний, старинный; *ant* **modern**

**associate** - *v* связывать, соединять, ассоциироваться; *syn* **connect, link**

**burn (burnt)** - *v* сжигать; гореть; жечь

**charcoal** - *n* древесный уголь

**convenient** - *a* удобный, подходящий

**crude** - *a* сырой, неочищенный

**dig (dug)** - *v* добывать; копать; **digger** - *n* угольный экскаватор; землеройная машина

**divide** - *v* делить; (from) отделять; разделять

**evidence** - *n* доказательство; очевидность; признак(и)

**fossil** - *a* окаменелый, ископаемый; *n* ископаемое (*органического происхождения*); окаменелость

**heat** - *v* нагревать; *n* теплота

**liquid** - *a* жидкий; *n* жидкость; *ant* **solid**

**manufacture** - *v* изготавливать, производить; *syn* **produce**

**mudstone** - *n* аргиллит

**purpose** - *n* цель; намерение; *syn* **aim, goal**

**shale** - *n* глинистый сланец

**the former ... the latter** - первый (*из вышеупомянутых*) последний (*из двух названных*)

**Прочитайте и переведите текст, выполните упражнения на проверку понимания прочитанного:**

The chief sources of energy available to man today are oil, natural gas, coal, water power and atomic energy. Coal, gas and oil represent energy that has been concentrated by the decay of organic materials (plants and animals) accumulated in the geologic past. These fuels are often referred to as fossil fuels.

The word fossil (derived from the Latin fodere "to dig up") originally referred to anything that was dug from the ground, particularly a mineral. Today the term fossil generally means any direct evidence of past life, for example, the footprints of ancient animals. Fossils are usually found in sedimentary rocks, although sometimes they may be found in igneous and metamorphic rocks as well. They are most abundant in mudstone, shale and limestone, but fossils are also found in sandstone, dolomite and conglomerate.

Most fuels are carbon-containing substances that are burned in air. In burning fuels give off heat which is used for different purposes.

Fuels may be solid, liquid and gaseous. Solid fuels may be divided into two main groups, natural and manufactured. The former category includes coal, wood, peat and other plant products. The latter category includes coke and charcoal obtained by heating coal in the absence of air.

Liquid fuels are derived almost from petroleum. In general, natural petroleum, or crude oil, as it is widely known, is the basis of practically all industrial fuels. Petroleum is a mixture of hundreds of different hydrocarbons — compounds composed of hydrogen and carbon — together with the small amount of other elements such as sulphur, oxygen and nitrogen. Petroleum is usually associated with water and natural gas. It is found in porous sedimentary rocks where the geological formation allowed the oil to collect from a wide area. Petroleum is one of the most efficient fuels and raw materials.

Of gaseous fuels the most important are those derived from natural gas, chiefly methane or petroleum. Using gaseous fuels makes it possible to obtain high thermal efficiency, ease of distribution and control. Gas is the most economical and convenient type of fuels. Today gas is widely utilized in the home and as a raw material for producing synthetics.

Scientists consider that a most promising source of natural resources may be the floor of the sea, a subject which now has become an important field of research.

Generally speaking, all types of fossil fuels described in the text are of great economic importance as they represent the sources of energy the man uses today.

**1. Укажите, какие предложения соответствуют содержанию текста. Подтвердите свои ответы фактами из текста.**

1. Coal, water power and atomic energy are the only sources of energy available to man today.

2. Coal, wood and peat represent natural group of solid fuels.

3. As a rule fossil fuels are found in sedimentary rocks.

4. Crude oil is widely used for producing solid fuels.

5. Petroleum can be found in porous sedimentary rocks.

6. Gas is used to produce synthetic materials.

7. Not all types of fossil fuels burn.

**2. Ответьте на следующие вопросы:**

1. What fuels are often referred to as fossil fuels?

2. What does the word fossil mean?

3. What rocks are most abundant hi fossil fuels?

4. What types of fossil fuels do you know?
5. Is coke a natural or manufactured solid fuel? And what can you say about coal and peat?
6. How are coke and charcoal produced?
7. What rocks is petroleum usually associated with?
8. What are the advantages of gaseous fuels?

3. а) *Найдите в правой колонке русские эквиваленты следующих слов сочетаний*

*слов.*

- |   |  |
|---|--|
| 1. fossil fuel                                    | а) дерево и торф                                     |
| 2. raw material                                   | б) небольшое количество аргиллита                    |
| 3. crude oil                                      | в) органическое топливо                              |
| 4. the chief sources of energy                    | г) сланец и известняк                                |
| 5. to refer to                                    | д) сырье   |
| 6. any direct or indirect evidence of the deposit | е) материалы, содержащие углерод                     |
| 7. shale and limestone                            | ж) главные источники энергии                         |
| 8. carbon-containing materials                    | з) любые прямые или косвенные признаки месторождения |
| 9. wood and peat                                  | и) сырая (неочищенная) нефть                         |
| 10. the small amount of mudstone                  | к) относиться к (чему-л.); ссылаться на (что-л.)     |

б) *Найдите в правой колонке английские эквиваленты следующих слов и сочетаний слов.*

- |                                |                                 |
|--------------------------------|---------------------------------|
| 1. древесный уголь и кокс      | а) to collect data              |
| 2. жидкое топливо              | б) charcoal and coke            |
| 3. накапливать                 | в) to be composed of limestones |
| 4. собирать данные             | г) liquid fuel                  |
| 5. происходить от              | д) to accumulate                |
| 6. получать хорошие результаты | е) to derive from               |
| 7. богатый горючими сланцами   | ж) to obtain good results       |
| 8. состоять из известняков     | з) abundant in oil shales       |

### Text 6: Coal and Its Classification

*Запомните слова и выражения, необходимые для понимания текста:*

**bench** - *n* слой, пачка (*пласта*)

**blend** - *v* смешивать(ся); вклинивать(ся)

**combustion** - *n* горение, сгорание; **spontaneous combustion** самовоспламенение, самовозгорание

**continuity** - *n* непрерывность, неразрывность

**domestic** - *a* внутренний; отечественный

**estimate** - *v* оценивать; *n* оценка; смета

**fault** - *n* разлом, сдвиг (*породы*); сброс; **faulting** *n* образование разрывов или сбросов

**fold** - *n* изгиб, складка, флексура; **folding** - *n* складчатость, смешение (*пласта*) без разрыва

**inflare** - *v* воспламеняться; загорать(ся); **inflammable** - *a* воспламеняющийся, горючий, огнеопасный; **flame** - *n* пламя

**intermediate** - *a* промежуточный; вспомогательный

**liable** - *a* (to) подверженный; подлежащий (*чему-л.*)

**luster** - *n* блеск (*угля, металла*); **lustrous** - *a* блестящий

**matter** - *n* вещество; материя

**moisture** - *n* влажность, сырость; влага

**parting** - *n* прослоек

**plane** - *n* плоскость; **bedding plane** плоскость напластования

**rank** - *n* класс, тип; **coal rank** группа угля, тип угля

**regular** - *a* правильный; непрерывный; *ant* **irregular** неправильный; неравномерный; **regularity** *n* непрерывность; правильность

**similar** - *a* похожий, сходный; подобный; *syn alike, the same as*

**smelt** - *v* плавить (*руды*); выплавлять (*металл*)

**store** - *v* запасать, хранить на складе; вмещать

**strata** - *n pl om stratum* пласты породы; свита (*пластов*); формация, напластования породы; *syn measures*

**thickness** - *n* мощность (*пласта, жилы*)

**uniform** - *a* однородный; равномерный; **uniformity** *n* однородность; единообразие

**utilize** - *v* использовать; *syn use, apply, employ*

**volatile** - *a* летучий, быстро испаряющийся

**Прочитайте и переведите текст, выполните упражнения на проверку понимания прочитанного:**

Coal is the product of vegetable matter that has been formed by the action of decay, weathering, the effects of pressure, temperature and time millions of years ago.

Although coal is not a true mineral, its formation processes are similar to those of sedimentary rocks.

Structurally coal beds are geological strata characterized by the same irregularities in thickness, uniformity and continuity as other strata of sedimentary origin. Coal beds may consist of essentially uniform continuous strata or like other sedimentary deposits may be made up of different bands or benches of varying thickness.

You can see a seam limited by two more or less parallel planes, a shape which is typical of sedimentary rocks. The benches may be separated by thin layers, of clay, shale, pyrite or other mineral matter, commonly called partings. Like other sedimentary rocks coal beds may be structurally disturbed by folding and faulting.

According to the amount of carbon coals are classified into: brown coals, bituminous coals and anthracite. Brown coals are in their turn subdivided into lignite and common brown coal. Although carbon is the most important element in coal, as many as 72 elements have been found in some coal deposits, including lithium, chromium, cobalt, copper, nickel, tungsten and others.

Lignite is intermediate in properties between peat and bituminous coal, containing when dry about 60 to 75 per cent of carbon and a variable proportion of ash. Lignite is a low-rank brown-to-black coal containing 30 to 40 per cent of moisture. Developing heat it gives from 2,500 to 4,500 calories. It is easily inflammable but burns with a smoky flame. Lignite is liable to spontaneous combustion. It has been estimated that about 50 per cent of the world's total coal reserves are lignitic.

Brown coal is harder than lignite, containing from 60 to 65 per cent of carbon and developing greater heat than lignite (4,000-7,000 calories). It is very combustible and gives a brown powder. Bituminous coal is the most abundant variety, varying from medium to high rank. It is a soft, black, usually banded coal. It gives a black powder and contains 75 to 90 per cent of carbon. It weathers only slightly and may be kept in open piles with little danger of spontaneous combustion if properly stored. Medium-to-low volatile bituminous coals may be of coking quality. Coal is used intensively in blast furnaces for smelting iron ore. There are non-coking varieties of coal.

As for the thickness, the beds of this kind of coal are not very thick (1-1.5 meters). The great quantities of bituminous coal are found in the Russian Federation.

Anthracite or "hard" coal has a brilliant lustre containing more than 90 per cent of carbon and low percentage of volatile matter. It is used primarily as a domestic fuel, although it can sometimes be blended with bituminous grades of coal to produce a mixture with improved coking qualities. The largest beds of anthracite are found in Russia, the USA and Great Britain.

Coal is still of great importance for the development of modern industry. It may be used for domestic and industrial purposes. Being the main source of coke, coal is widely used in the iron and steel industry. Lignite, for example either in the raw state or in briquetted form, is a source of industrial carbon and industrial gases.

There is a strong tendency now for increased research into new technologies to utilize coal. No doubt, coal will be used as a raw material for the chemical industry and petrochemical processes. All

these processes involve coal conversion which include gasification designed to produce synthetic gas from coal as the basis for hydrogen manufacture, liquefaction (разжижение) for making liquid fuel from coal and other processes.

**1. Укажите, какие предложения соответствуют содержанию текста.**

**Подтвердите свои ответы фактами из текста.**

1. Anthracite coals may be divided into lignite and common brown coal.
2. Coals are ranked according to the percentage of carbon they contain.
3. Peat, with the least amount of carbon is the lowest rank, then comes lignite or brown coal.
4. Brown coal is hard and it is not liable to spontaneous combustion.
5. Bituminous coal weathers rapidly and one cannot keep it in open piles.
6. Being intensively used in the iron and steel industry bituminous coal varies from medium to high rank.
7. Anthracite or hard coal, the highest in percentage of carbon, can be blended with bituminous grades of coal.

**2. Ответьте на следующие вопросы:**

1. What is the classification of coal based on?
2. Is carbon the only element in coal? (Prove it.)
3. Is lignite intermediate in properties between peat and bituminous coal?
4. What heat value does lignite develop when burnt?
5. What coals are liable to spontaneous combustion?
6. What is the difference between lignite and brown coal?
7. Is bituminous coal high- or low-volatile?
8. Does anthracite contain 90 per cent of carbon?
9. Where are the largest deposits of anthracite found? And what can you say about bituminous coal?
10. What do you know about the utilization of coal?

**3. а) Найдите в правой колонке русские эквиваленты следующих слов и сочетаний**

**слов:**

- |                                  |  |
|----------------------------------|--|
| 1. spontaneous combustion        | а) легковоспламеняющийся газ             |
| 2. moisture and ash content      | б) высокосортный уголь                   |
| 3. the most abundant variety     | в) плавить железную руду                 |
| 4. in its turn                   | г) самовозгорание                        |
| 5. the amount of volatile matter | д) содержание влаги и золы               |
| 6. easily inflammable gas        | е) дымное пламя                          |
| 7. brilliant lustre              | ж) наиболее широко распространенные угли |
| 8. to smelt iron ore             | з) яркий блеск                           |
| 9. high-rank coal                | и) в свою очередь                        |
| 10. a smoky flame                | к) количество летучих веществ            |

**б) Найдите в правой колонке английские эквиваленты следующих слов и сочетаний**

**слов:**

- |                                 |                              |
|---------------------------------|------------------------------|
| 1. тип угля                     | а) heat value                |
| 2. некоксующийся уголь          | б) amount of carbon          |
| 3. доменная печь                | в) coal rank                 |
| 4. содержание углерода          | г) to store coal             |
| 5. смешиваться с другими углями | д) to weather rapidly        |
| 6. улучшенного качества         | е) non-coking coal           |
| 7. складировать уголь           | ж) blast furnace             |
| 8. теплотворная способность     | з) of improved quality       |
| 9. быстро выветриваться         | и) to blend with other coals |

## Text 7: General Information on Mining

**Запомните слова и выражения, необходимые для понимания текста:**

**access** - *n* доступ

**affect** - *v* воздействовать (*на что-л.*); влиять; *syn* **influence**

**barren** - *a* непродуктивный; пустой (*о породе*)

**chute** - *n* скат, спуск; углеспускная выработка; жёлоб

**compare** - *v* (with) сравнивать, проводить параллель

**contribute** - *v* способствовать, содействовать; делать вклад (*в науку*); **make a (one's) ~ to**

**smth.** сделать вклад во что-л.

**cross-section** - *n* поперечное сечение, поперечный разрез, профиль

**develop** - *v* разрабатывать (*месторождение*); развивать (*добычу*); производить подготовительные работы; **development** - *n* подготовительные работы; развитие добычи; развитие

**drift** - *n* штрек, горизонтальная выработка

**ensure** - *v* обеспечивать, гарантировать; *syn* **guarantee**

**face** - *n* забой; лава

**floor** - *л* почва горной выработки, почва пласта (жилы); **quarry** ~ подошва карьера; пол, настил

**govern** - *v* править, управлять; руководить; определять, обуславливать

**inclination** - *n* уклон, скат, наклон (*пластов*); наклонение; **seam** ~ падение (*пласта*); наклон (*пласта*)

**incline** - *n* уклон, бремсберг, скат; наклонный ствол; **gravity** ~ бремсберг

**inclined** - *a* наклонный; **flatly** ~ слабо наклонный; **gently** ~ наклонного падения; **medium** ~ умеренно наклонный (*о пластах*); **steeply** ~ крутопадающий

**level** - *n* этаж, горизонт, горизонтальная горная выработка; штольня; уровень (*инструмент*); нивелир; ватерпас; горизонтальная поверхность

**recover** - *v* извлекать (*целики*); выбирать, очищать; добывать (*уголь и т.п.*); восстанавливать

**remove** - *v* удалять; убирать; устранять; перемещать; **removal** - *n* вскрыша; выемка; уборка (*породы*); извлечение (*крепи*); перемещение; **overburden** - удаление вскрыши

**rib** - *n* ребро; выступ; узкий целик, предохранительный целик; грудь забоя

**roof** - *n* крыша; кровля выработки; кровля пласта (*или жилы*); перекрытие; ~ **support** - крепление кровли

**shaft** - *n* шахтный ствол; **auxiliary** ~ вспомогательный ствол; **hoisting** ~ подъемный ствол; главный шахтный ствол

**tabular** - *a* пластовый (*о месторождении*); пластообразный; плоский; линзообразный; *syn* **bedded, layered**

**waste** - *n* пустая порода; отходы; *syn* **barren rock**

**well** - *n* буровая скважина; колодец, источник; водоем; зумф

**capital investment** - капитальные вложения

**gate road** - промежуточный штрек

**in bulk** - навалом, в виде крупных кусков

**metal-bearing** - содержащий металл

**production face/working** - очистной забой

**productive mining** - эксплуатационные работы

**in view of** - ввиду чего-л., принимая во внимание что-л.

**with a view to** - с целью

**Прочитайте и переведите текст, выполните упражнения на проверку понимания прочитанного:**



As has been said, mining refers to actual ore extraction. Broadly speaking, mining is the industrial process of removing a mineral-bearing substance from the place of its natural occurrence in the Earth's crust. The term "mining" includes the recovery of oil and gas from wells; metal, non-metallic minerals, coal, peat, oil shale and other hydrocarbons from the earth. In other words, the work done to extract mineral, or to prepare for its extraction is called mining.

The tendency in mining has been towards the increased use of mining machinery so that modern mines are characterized by tremendous capacities. This has contributed to: 1) improving working conditions and raising labour productivity; 2) the exploitation of lower-grade metal-bearing substances and 3) the building of mines of great dimensions.

Mining can be done either as a surface operation (quarries, opencasts or open pits) or by an underground method. The mode of occurrence of the sought-for metallic substance governs to a large degree the type of mining that is practised. The problem of depth also affects the mining method. If the rock containing the metallic substance is at a shallow site and is massive, it may be economically excavated by a pit or quarry-like opening on the surface. If the metal-bearing mass is tabular, as a bed or vein, and goes to a great distance beneath the surface, then it will be worked by some method of underground mining.

Working or exploiting the deposit means the extraction of mineral. With this point in view a number of underground workings is driven in barren (waste) rock and in mineral. Mine workings vary in shape, dimensions, location and function.

Depending on their function mine workings are described as exploratory, if they are driven with a view to finding or proving mineral, and as productive if they are used for the immediate extraction of useful mineral. Productive mining can be divided into capital investment work, development work, and face or production work. Investment work aims at ensuring access to the deposit from the surface. Development work prepares for the face work, and mineral is extracted (or produced) in bulk.

The rock surfaces at the sides of workings are called the sides, or in coal, the ribs. The surface above the workings is the roof in coal mining while in metal mining it is called the back. The surface below is called the floor.

The factors such as function, direct access to the surface, driving in mineral or in barren rock can be used for classifying mine workings:

- I. Underground workings:
  - a) Long or deep by comparison with their cross-section may be: 1) vertical (shaft, blind pit); 2) sloping (slopes, sloping drifts, inclines); 3) horizontal (drifts, levels, drives, gate roads, adits, crosscuts).
  - b) Large openings having cross dimensions comparable with their length.
  - c) Production faces, whose dimensions depend on the thickness of the deposit being worked, and on the method of mining it.

***1. Укажите, какие предложения соответствуют содержанию текста. Подтвердите свои ответы фактами из текста.***

1. As a rule, the term "mining" includes the recovery of oil and gas from wells as well as coal, iron ores and other useful minerals from the earth.
2. The increased use of mining machinery has greatly contributed to raising labour productivity and improving working conditions.
3. It is quite obvious that the problem of depth is not always taken into consideration in choosing the mining method.
4. Productive workings are usually used for the immediate extraction of useful mineral.
5. Underground workings are driven in barren rock or in mineral.
6. A shaft is a vertical underground working which is long and deep in comparison with its cross-section.
7. The surface above the mine working is usually called the floor.
8. The rock surfaces at the sides of mine workings are called the ribs.

**2. Ответьте на следующие вопросы:**

1. What is mining?
2. What has contributed to the better working conditions of the miners?
3. What factors influence the choice of the mining method?
4. In what case is useful mineral worked by open pits?
5. Are exploratory workings driven with a view to finding and proving mineral or are they driven for immediate extraction of mineral?
6. What is the difference between development and production work?
7. What main factors are used for classifying mine workings?
8. What do the dimensions of production faces depend on?

**3. а) Найдите в правой колонке русские эквиваленты следующих слов и сочетаний слов:**

1. direct access to the surface
  2. open-cast mining
  3. tabular (or bedded) deposits
  4. oil well
  5. underground workings
  6. cross-section of a working
  7. production face
  8. the roof of the mine working
  9. to drive mine workings in barren rock
  10. to affect the mining method
- а) нефтяная скважина  
б) проходить горные выработки по пустой породе  
в) влиять на метод разработки  
г) прямой доступ к поверхности  
д) пластовые месторождения  
е) открытая разработка  
ж) поперечное сечение выработки  
з) подземные выработки  
и) очистной забой  
к) кровля горной выработки

**б) Найдите в правой колонке английские эквиваленты следующих слов сочетаний слов:**

1. способствовать чему-л.
  2. размер ствола
  3. извлекать, добывать (уголь)
  4. штреки и квершлагги
  5. пустая порода
  6. вообще говоря
  7. удалять, перемещать (крепь, вскрышу и др.)
  8. с целью ...
  9. подготовительные работы
  10. мощность пласта
- а) thickness of a seam  
б) shaft dimension  
в) with a view to  
г) to contribute to smth.  
д) development work  
е) to remove (timber, overburden, etc.)  
ж) drifts (gate roads) and crosscuts  
з) generally speaking

- и) to recover (coal)
- к) waste (barren) rock

### Text 8: Methods of Working Bedded Deposits Underground

**Запомните слова и выражения, необходимые для понимания текста:**

**advantage** - *n* преимущество; превосходство; выгода; польза; **advantageous** - *a* выгодный; благоприятный, полезный; **to take advantage of smth** воспользоваться чём-л.

**caving** - *n* обрушение (*кровли*); разработка с обрушением

**deliver** - *v* доставлять, подавать; питать; нагнетать; произносить (*речь*); читать (*лекцию*)

**entry** - *n* штрек; выработка горизонтальная; *pl* подготовительные выработки; нарезные выработки; штреки

**giant** - *n* гидромонитор

**gravity** - *n* сила тяжести; вес, тяжесть; **by** ~ самотеком, под действием собственного веса

**haul** - *v* доставлять; откатывать; подкатывать; перевозить; **haulage** - *n* откатка; доставка; транспортировка (*по горизонтали*)

**longwall** - *n* лава; выемка лавами; сплошной забой, сплошная или столбовая система разработки; *syn* **continuous mining**; ~ **advancing on the strike** выемка лавами прямым ходом по простиранию; сплошная система разработки по простиранию; ~ **advancing to the rise** сплошная система разработки с выемкой по восстанию; ~ **to the dip** сплошная система разработки с выемкой по падению; ~ **retreating** выемка лавами обратным ходом; столбовая система разработки лавами

**lose (lost)** - *v* терять; **loss** - *n* потеря, убыток

**pillar** - *n* целик; столб; **shaft** ~ околоствольный целик; ~ **method** столбовая система разработки; ~ **mining** выемка целиков

**predominate** - *v* преобладать, превалировать; превосходить; господствовать, доминировать

**protect** - *v* охранять, защищать

**reach** - *v* простираться, доходить до; добиваться, достигать

**satisfy** - *v* удовлетворять(ся)

**shield** - *n* щит; ~ **method** щитовой метод проходки, щитовой способ

**room** - *n* камера; очистная камера; **room-and-pillar method** камерно-столбовая система разработки

**stowing** - *n* закладка (*выработанного пространства*)

**method of working** система разработки

**the sequence of working the seams** - последовательность отработки пластов

**Прочитайте и переведите текст, выполните упражнения на проверку понимания прочитанного:**

The method of working (or method of mining) includes a definite sequence and organization of development work of a deposit, its openings and its face work in certain geological conditions. It depends on the mining plan and machines and develops with their improvements. A rational method of working should satisfy the following requirements in any particular conditions: 1) safety of the man; 2) maximum output of mineral; 3) minimum development work (per 1,000 tons output); 4) minimum production cost and 5) minimum losses of mineral.

Notwithstanding the considerable number of mining methods in existence, they can be reduced to the following main types: 1. Methods of working with long faces (continuous mining); 2. Methods of working with short faces (room-and-pillar). The characteristic feature of the continuous mining is the absence of any development openings made in advance of production faces. The main advantage of long continuous faces is that they yield more mineral. Besides, they allow the maximum use of combines (shearers), cutting machines, powered supports and conveyers. The longwall method permits an almost 100 per cent recovery of mineral instead of 50 to 80 per cent obtainable in room-and-pillar methods.

The basic principle of room-and-pillar method is that rooms from 4 to 12 meters wide (usually 6-7) are driven from the entries, each room is separated from each other by a rib pillar. Rib pillars are recovered or robbed after the rooms are excavated. The main disadvantage of shortwall work is a considerable loss of mineral and the difficulty of ventilation. In working bedded deposits methods of mining mentioned above may be used either with stowing or with caving.

In Russia, Germany (the Ruhr coal-field), France and Belgium nearly all the faces are now long ones. In Britain longwall faces predominate.

The USA, Canada, Australia and to some extent India are developing shortwall faces and creating the machines for them. In these countries shortwall faces are widely used.

In Russia the thick seams are taken out to full thickness up to 4.5 m thick if they are steep, and up to 3.5 m thick if they are gently sloping or inclined. In the Kuznetsk coal-field long faces are worked to the dip with ashield protection, using a method proposed by N.Chinakal. In shield mining coal is delivered to the lower working by gravity so that additional haulage is not required.

It should also be noted that in Russia hydraulic mining is widely used as it is one of the most economic and advantageous methods of coal getting. New hydraulic mines are coming into use in a number of coal-fields. Hydraulic mining is developing in other countries as well.

The aim of hydraulic mining is to remove coal by the monitors (or giants) which win coal and transport it hydraulically from the place of work right to the surface. It is quite obvious that the choice of the method of mining will primarily depend on the depth and the shape and the general type of the deposit.

**1. Укажите, какие предложения соответствуют содержанию текста.**

**Подтвердите свои ответы фактами из текста.**

1. A definite sequence and organization of development work is called mining.
2. Mining methods in existence can be reduced to the two main types.
3. The depth and the shape of the deposit influence the choice of the method of working.
4. As is known, in Belgium all the faces are short now, in Great Britain they amount to 84 per cent.
5. In Australian collieries shortwall faces are widely used.
6. The room-and-pillar method is characterized by the absence of any development openings.
7. High-capacity monitors win coal and transport it hydraulically right to the surface.

**2. Ответьте на следующие вопросы:**

1. What factors does mining depend on?
2. What is mining?
3. What are the most important factors which affect the choice of the method of working?
4. Do short faces or long faces predominate in Russia? What can you say about the Ruhr coal-field?
5. Is Canada developing shortwall faces or longwall faces?
6. What are the main disadvantages of shortwall faces?
7. What are the two main methods of working?
8. What is the main advantage of long continuous faces?
9. What methods of mining long faces do you know?
10. What method of mining is characterized by the absence of development openings?

**3. а) Найдите в правой колонке русские эквиваленты следующих слов в сочетаний слов:**

- |   |  |
|---|--|
| 1. development face                     | а) сплошная система разработки           |
| 2. great losses                         | б) выемка целиков                        |
| 3. shield method of mining              | в) подготовительный забой                |
| 4. continuous mining                    | г) большие потери                        |
| 5. longwall advancing to the dip        | д) удовлетворять требованиям             |
| 6. the room-and-pillar method of mining | е) зависеть от геологических условий     |
| 7. to open up a deposit                 | ж) выемка лавами прямым ходом по падению |

- |     |  |   |
|-----|--|---|
| 8.  | pillar mining                            | з) щитовая система разработки           |
| 9.  | to satisfy the requirements              | и) вскрывать месторождение              |
| 10. | to depend upon the geological conditions | к) камерно-столбовая система разработки |
- б) Найдите в правой колонке английские эквиваленты следующих слов и сочетаний слов:
- |     |  |  |
|-----|--|--|
| 1.  | включать (в себя)                      | а) safety  |
| 2.  | выемка лавами обратным ходом           | б) annual output                                 |
| 3.  | достигать 50%                          | в) to involve                                    |
| 4.  | превышать 60%                          | г) to propose a new method of mining             |
| 5.  | безопасность                           | д) long wall retreating                          |
| 6.  | годовая добыча                         | е) in connection with difficulties               |
| 7.  | основной недостаток системы разработки | ж) to exceed 60 per cent                         |
| 8.  | под-этаж                               | з) notwithstanding (in spite of)                 |
| 9.  | крутопадающий пласт                    | и) to reach 50 per cent                          |
| 10. | щитовая система разработки             | к) the main disadvantage of the method of mining |
- |     |                                    |                                |
|-----|------------------------------------|--------------------------------|
| 11. | предложить новый способ разработки | л) sublevel                    |
| 12. | в связи с трудностями              | м) the shield method of mining |
| 13. | несмотря на                        | н) open up a deposit           |
| 14. | вскрывать месторождение            | о) steep seam                  |

### **2.3 Подготовка доклада**

**Подготовьте доклад по одной из предложенных тем.**

1. Inigo Jones (1573-1652)
2. Christopher Wren (1632-1723)
3. Geoffrey Chaucer (1340-1400)
4. Samuel Johnson (1709-1784)
5. Alfred Tennyson (1809-1892)
6. Thomas Hardy (1840-1928)
7. John Milton (1608-1674)
8. William Makepeace Thackeray (1811-1863)
9. Henry Wadsworth Longfellow (1807 – 1882)
10. Joshua Reynolds (1723-1792)
11. Thomas More (1478 – 1535)
12. J.M.W. Turner (1775-1851)
13. Thomas Gainsborough (1727 – 1788)
14. Henry Moor (1898-1986)
15. Henry Irving (1838-1905)
16. William Gilbert (1836-1911)
17. Arthur Sullivan (1842-1900)
18. James Watt (1736 - 1819)
19. Thomas Telford (1757 - 1834)
20. Isambard Kingdom Brunel (1806 – 1859)
21. George Stephenson (1781 – 1848)
22. David Livingstone (1813 – 1873)
23. Tony Blair (1953)
24. Winston Churchill (1874 - 1965)
25. Margaret Hilda Thatcher (1925)
26. Sir Isaac Newton (1642 – 1727)
27. Alexander Graham Bell (1847 - 1922)

## 28. Robert Burns (1759 – 1796)

### Правила предоставления информации в докладе

Размер	<b>A4</b>
Шрифт	Текстовый редактор Microsoft Word, шрифт Times New Roman 12
Поля	слева – 2 см., сверху и справа – 1 см., снизу – 1
Абзацный отступ	1 см устанавливается автоматически
Стиль	Примеры выделяются курсивом
Интервал	межстрочный интервал – 1
Объем	1 -2 страницы (до 7 минут устного выступления)
Шапка доклада	<b><i>Иванова Мария Ивановна</i></b> Екатеринбург, Россия ФГБОУ ВПО УГГУ, МД-13 НАЗВАНИЕ ДОКЛАДА
	Список использованной литературы

Краткое содержание статьи должно быть представлено на 7-10 слайдах, выполненных в PowerPoint.

#### 2.4 Подготовка к тесту

Тест направлен на проверку страноведческих знаний и знаний межкультурной коммуникации. Для этого студентам необходимо повторить материал, представленный в *Социально-культурной сфере общения* по теме «Страны изучаемого языка» (Я и мир). Для успешного написания теста изучите следующий материал:

#### **THE GEOGRAPHICAL POSITION OF GREAT BRITAIN**

The United Kingdom of Great Britain and Northern Ireland covers an area of some 244 thousand square miles. It is situated on the British Isles. The British Isles are separated from Europe by the Strait of Dover and the English Channel. The British Isles are washed by the North Sea in the east and the Atlantic Ocean in the west.

England is in the southern and central part of Great Britain. Scotland is in the north of the island. Wales is in the west. Northern Ireland is situated in the north-eastern part of Ireland.

England is the richest, the most fertile and most populated part in the country. There are mountains in the north and in the west of England, but all the rest of the territory is a vast plain. In the northwestern part of England there are many beautiful lakes. This part of the country is called Lake District.

Scotland is a land of mountains. The Highlands of Scotland are among the oldest mountains in the world. The highest mountain of Great Britain is in Scotland too. The chain of mountains in Scotland is called the Grampians. Its highest peak is Ben Nevis. It is the highest peak not only in Scotland but in the whole Great Britain as well. In England there is the Pennine Chain. In Wales there are the Cumbrian Mountains.

There are no great forests on the British Isles today. Historically, the most famous forest is Sherwood Forest in the east of England, to the north of London. It was the home of Robin Hood, the famous hero of a number of legends.

The British Isles have many rivers but they are not very long. The longest of the English rivers is the Severn. It flows into the Irish Sea. The most important river of Scotland is the Clyde. Glasgow stands on it. Many of the English and Scottish rivers are joined by canals, so that it is possible to travel by water from one end of Great Britain to the other.

The Thames is over 200 miles long. It flows through the rich agricultural and industrial districts of the country. London, the capital of Great Britain, stands on it. The Thames has a wide mouth, that's

why the big ocean liners can go up to the London port. Geographical position of Great Britain is rather good as the country lies on the crossways of the sea routes from Europe to other parts of the world. The sea connects Britain with most European countries such as Belgium, Holland, Denmark, Norway and some other countries. The main sea route from Europe to America also passes through the English Channel.

United Kingdom of Great Britain and Northern Ireland occupies the territory of the British Isles. They lie to the north-west of Europe.

Once upon a time the British Isles were an integral part of the mainland. As a result of sinking of the land surface they became segregated. Great Britain is separated from the continent by the English Channel. The country is washed by the waters of the Atlantic Ocean. Great Britain is separated from Belgium and Holland by the North Sea, and from Ireland — by the Irish Sea.

There are several islands along the coasts. The total area of the British Isles is 325 000 km<sup>2</sup>. The main islands are Great Britain and Ireland.

The surface of the country is much varied. Great Britain is the country of valleys and plains.

The insular geographical position of Great Britain promoted the development of shipbuilding, different trading contacts with other countries. It has also allowed the country to stay independent for quite a long period of time.

### **THE BRITISH PARLIAMENT**

The British Parliament is the oldest in the world. It originated in the 12th century as Witenagemot, the body of wise councillors whom the King needed to consult pursuing his policy. The British Parliament consists of the House of Lords and the House of Commons and the Queen as its head.

The House of Commons plays the major role in law-making. It consists of Members of Parliament (called MPs for short). Each of them represents an area in England, Scotland, Wales and Ireland.

MPs are elected either at a general election or at a by-election following the death or retirement. Parliamentary elections are held every 5 years and it is the Prime Minister who decides on the exact day of the election. The minimum voting age is 18. And the voting is taken by secret ballot.

The election campaign lasts about 3 weeks, The British parliamentary system depends on political parties.

The party which wins the majority of seats forms the government and its leader usually becomes Prime Minister. The Prime Minister chooses about 20 MPs from his party to become the cabinet of ministers. Each minister is responsible for a particular area in the government. The second largest party becomes the official opposition with its own leader and «shadow cabinet». The leader of the opposition is a recognized post in the House of Commons.

The parliament and the monarch have different roles in the government and they only meet together on symbolic occasions, such as coronation of a new monarch or the opening of the parliament. In reality, the House of Commons is the one of three which has true power.

The House of Commons is made up of six hundred and fifty elected members, it is presided over by the speaker, a member acceptable to the whole house. MPs sit on two sides of the hall, one side for the governing party and the other for the opposition. The first 2 rows of seats are occupied by the leading members of both parties (called «front benches»). The back benches belong to the rank-and-file MPs.

Each session of the House of Commons lasts for 160-175 days. Parliament has intervals during his work. MPs are paid for their parliamentary work and have to attend the sittings.

As mention above, the House of Commons plays the major role in law making. The procedure is the following: a proposed law («a bill») has to go through three stages in order to become an act of Parliament; these are called «readings».

The first reading is a formality and is simply the publication of the proposal. The second reading involves debate on the principles of the bill; it is examination by parliamentary committee.

And the third reading is a report stage, when the work of the committee is reported on to the house. This is usually the most important stage in the process.

When the bill passes through the House of Commons, it is sent to the House of Lords for discussion, when the Lords agree it, the bill is taken to the Queen for royal assent, when the Queen signs the bill, it becomes act of the Parliament and the Law of the Land.

The House of Lords has more than 1000 members, although only about 250 take an active part in the work in the house. Members of this Upper House are not elected; they sit there because of their rank. The chairman of the House of Lords is the Lord Chancellor. And he sits on a special seat, called «Woolsack».

The members of the House of Lords debate the bill after it has been passed by the House of Commons. Some changes may be recommended and the agreement between the two houses is reached by negotiations.

### **BRITISH TRADITIONS AND CUSTOMS**

British nation is considered to be the most conservative in Europe. It is not a secret that every nation and every country has its own customs and traditions. In Great Britain people attach greater importance to traditions and customs than in other European countries. Englishmen are proud of their traditions and carefully keep them up. The best examples are their queen, money system, their weights and measures.

There are many customs and some of them are very old. There is, for example, the Marble Championship, where the British Champion is crowned; he wins a silver cup known among folk dancers as Morris Dancing. Morris Dancing is an event where people, worn in beautiful clothes with ribbons and bells, dance with handkerchiefs or big sticks in their hands, while traditional music-sounds.

Another example is the Boat Race, which takes place on the river Thames, often on Easter Sunday. A boat with a team from Oxford University and one with a team from Cambridge University hold a race.

British people think that the Grand National horse race is the most exciting horse race in the world. It takes place near Liverpool every year. Sometimes it happens the same day as the Boat Race takes place, sometimes a week later. Amateur riders as well as professional jockeys can participate. It is a very famous event.

There are many celebrations in May, especially in the countryside.

Halloween is a day on which many children dress up in unusual costumes. In fact, this holiday has a Celtic origin. The day was originally called All Halloween's Eve, because it happens on October 31, the eve of all Saint's Day. The name was later shortened to Halloween. The Celts celebrated the coming of New Year on that day.

Another tradition is the holiday called Bonfire Night. On November 5, 1605, a man called Guy Fawkes planned to blow up the Houses of Parliament where the king James 1st was to open Parliament on that day. But Guy Fawkes was unable to realize his plan and was caught and later, hanged. The British still remember that Guy Fawkes' Night. It is another name for this holiday. This day one can see children with figures, made of sacks and straw and dressed in old clothes. On November 5th, children put their figures on the bonfire, burn them, and light their fireworks.

In the end of the year, there is the most famous New Year celebration. In London, many people go to Trafalgar Square on New Year's Eve. There is singing and dancing at 12 o'clock on December 31st.

A popular Scottish event is the Edinburgh Festival of music and drama, which takes place every year. A truly Welsh event is the Eisteddfod, a national festival of traditional poetry and music, with a competition for the best new poem in Welsh. If we look at English weights and measures, we can be convinced that the British are very conservative people. They do not use the internationally accepted measurements. They have conserved their old measures. There are nine essential measures. For general use, the smallest weight is one ounce, then 16 ounce is equal to a pound. Fourteen pounds is one stone.



The English always give people's weight in pounds and stones. Liquids they measure in pints, quarts and gallons. There are two pints in a quart and four quarts or eight pints are in one gallon. For length, they have inches: foot, yards and miles.

## LONDON

As well as being the capital of England, London is the capital of the United Kingdom. London was founded by the Romans in 43 A.D. and was called Londinium. In 61 A.D. the town was burnt down and when it was rebuilt by the Romans it was surrounded by a wall. That area within the wall is now called the City of London. It is London's commercial and business centre. It contains the Bank of England, the Stock Exchange and the head offices of numerous companies and corporations. Here is situated the Tower of London.

The Tower was built by William the Conqueror who conquered England in 1066. He was crowned at Westminster Abbey. Now most of the Government buildings are located there.

During the Tudor period (16th century) London became an important economic and financial centre. The Londoners of the Elizabethan period built the first theatres. Nowadays the theatre land is stretched around Piccadilly Circus. Not far from it one can see the British Museum and the «Covent Garden» Opera House.

During the Victorian period (19th century) London was one of the most important centers of the Industrial Revolution and the centre of the British Empire. Today London is a great political centre, a great commercial centre, a paradise for theatre-goers and tourists, but it is also a very quiet place with its parks and its ancient buildings, museums and libraries.

## LONDON

London is the capital of Great Britain, its political, economic and commercial center. It's one of the largest cities in the world and the largest city in Europe. Its population is about 9 million. London is one of the oldest and most interesting cities in the world. Traditionally it's divided into several parts: the City, Westminster, the West End and the East End.

They are very different from each other and seem to belong to different towns and epochs. The heart of London is the City, its financial and business center. Numerous banks, offices and firms are situated there, including the Bank of England, the Stock Exchange and the Old Bailey. Few people live here, but over a million people come to the City to work. There are some famous ancient buildings within the City. Perhaps the most striking of them is St. Paul's Cathedral, the greatest of British churches. St. Paul's Cathedral has always dominated the center of London. It stands on the site of former Saxon and Norman churches. They latter were destroyed in the Great Fire and the present building, completed in 1710, is the work of the eminent architect Sir Christopher Wren. It is an architectural masterpiece.

Londoners have a particular affection for St. Paul's, which is the largest Protestant Church in England. Its high dome, containing the remarkable Whispering Gallery, is a prominent landmark towering above the multistoried buildings which line the river-bank.

The Tower of London was one of the first and most impressive castles built after the Norman invasion of England in 1066. Since the times of William I various kings have built and extended the Tower of London and used it for many purposes. The Tower has been used as a royal palace, an observatory, an arsenal, a state prison, and many famous and infamous people have been executed within its walls. It is now a museum. For many visitors the principal attraction is the Crown Jewels, the finest precious stones of the nation. A fine collection of armour is exhibited in the keep. The security of the Tower is ensured by a military garnison and by the Yeoman Warders or Beefeaters, who still wear their picturesque Tudor uniform.

Westminster is the historic, the governmental part of London. Westminster Abbey is a national shrine where the kings and queens are crowned and famous people are buried. Founded by Edward the Confessor in 1050, the Abbey was a monastery for along time. The present building dates largely from the times of Henry 3, who began to rebuild the church, a task which lasted nearly 300 years. The West towers were added in the eighteenth century. Since William I almost every English monarch has been

crowned in this great church, which contains the tombs and memorials of many of Britain's most eminent citizens: Newton, Darwin, Chaucer, Dickens, Tennyson, Kipling and etc. One of the greatest treasures of the Abbey is the oaken Coronation Chair made in 1300. The Abbey is also known for its Poet's Corner. Graves and memorials to many English poets and writers are clustered round about.

Across the road from Westminster Abbey is Westminster Palace, or the Houses of Parliament, the seat of the British Parliament. The Parliament of Great Britain and Northern Ireland consists of the House of Lords and the House of Commons. The House of Lords consists of just over 1,000 members of the different grades of nobility — dukes, marquises, earls, viscounts and barons.

The House of Commons consists of 650 members. They are elected by secret ballot by men and women aged 18 and over. Every Parliament is divided into Sessions. Each of these may last a year and usually begins early in November. The Clock Tower, which contains the hour-bell called Big Ben, is known over the world. The bell is named after Sir Benjamin Hall.

Buckingham Palace is the official residence of the Queen. The West End is the richest and most beautiful part of London. It is the symbol of wealth and luxury. The best hotels, shops, restaurants, clubs, and theatres are situated there. There are splendid houses and lovely gardens belonging to wealthy people.

Trafalgar Square is the geographical center of London. It was named in memory of Admiral Nelson's victory in the battle of Trafalgar in 1805. The tall Nelson's Column stands in the middle of the square. On the north side of Trafalgar Square is the National Gallery and the National Portrait Gallery.

Not far away is the British Museum — the biggest museum in London. It contains a priceless collection of ancient manuscripts, coins, sculptures, etc., and is famous for its library.

The East End is the poorest district of London. There are a lot of factories, workshops and docks here. The streets are narrow, the buildings are unimpressive. The East End is densely populated by working class families.

### **PLACES OF INTERESTS IN GREAT BRITAIN**

Britain is rich in its historic places which link the present with the past. The oldest part of London is Lud Hill, where the city is originated. About a mile west of it there is Westminster Palace, where the king lived and the Parliament met, and there is also Westminster Abby, the coronation church. Liverpool, the «city of ships», is England's second greatest port, ranking after London. The most interesting sight in the Liverpool is the docks. They occupy a river frontage of seven miles.

The University of Liverpool, established in 1903, is noted for its School of Tropical Medicine. And in the music world Liverpool is a well-known name, for it's the home town of «The Beatles».

Stratford-on-Avon lies 93 miles north-west of London. Shakespeare was born here in 1564, and here he died in 1616.

Cambridge and Oxford Universities are famous centers of learning. Stonehenge is a prehistoric monument, presumably built by Druids, members of an order of priests in ancient Britain. Tintagel Castle is King Arthur's reputed birthplace. Canterbury Cathedral is the seat of the Archbishop of Canterbury, head of the Church of England.

The British Museum is the largest and richest museum in the world. It was founded in 1753 and contains one of the world's richest collections of antiquities. The Egyptian Galleries contain human and animal mummies. Some parts of Athens' Parthenon are in the Greek section.

Madam Tussaud's Museum is an exhibition of hundreds of life-size wax models of famous people of yesterday and today. The collection was started by Madam Tussaud, a French modeller in wax, in the 18th century. Here you can meet Marilyn Monroe, Elton John, Picasso, the Royal Family, the Beatles and many others: writers, movie stars, singers, politicians, sportsmen, etc.

### **5. Подготовка к экзамену**

Подготовка к экзамену включает в себя повторение всех изученных тем курса.

Билет на экзамен включает в себя тест и практико-ориентированное задание.

<i>Наименование оценочного средства</i>	<i>Характеристика оценочного средства</i>	<i>Методика применения оценочного средства</i>	<i>Наполнение оценочного средства в КОС</i>	<i>Составляющая компетенции, подлежащая оцениванию</i>
<b>Экзамен:</b>				
Тест	Система стандартизированных заданий, позволяющая автоматизировать процедуру измерения уровня знаний и умений обучающегося.	Тест состоит из 20 вопросов.	КОС - тестовые задания	Оценивание уровня знаний, умений, владений
Практико-ориентированное задание	Задание, в котором обучающемуся предлагают осмыслить реальную профессионально-ориентированную ситуацию	Количество заданий в билете – 1. Предлагаются задания по изученным темам в виде практических ситуаций.	КОС-Комплект заданий	Оценивание уровня знаний, умений и навыков



## Содержание

Цели и задачи дисциплины .....	3
Требования к оформлению контрольной работы .....	4
Содержание контрольной работы.....	4
Выполнение работы над ошибками.....	8
Критерии оценивания контрольной работы .....	9
Образец титульного листа .....	10

### Цель и задачи дисциплины

**Цель дисциплины:** повышение исходного уровня владения иностранным языком, достигнутого на предыдущей ступени образования, и достижение уровня иноязычной коммуникативной компетенции достаточного для общения в социально-бытовой, культурной и профессиональной сферах, а также для дальнейшего самообразования.

### Компетенции, формируемые в процессе изучения дисциплины:

*общекультурные:*

- способностью к коммуникации в устной и письменной формах на русском и иностранном языках для решения задач межличностного и межкультурного взаимодействия (ОК-6);

*общепрофессиональные:*

- готовностью к коммуникации в устной и письменной формах на русском и иностранном языках для решения задач профессиональной деятельности (ОПК-2).

*Для достижения указанной цели необходимо (задачи курса):*

- владение иностранным языком как средством коммуникации в социально-бытовой, культурной и профессиональной сферах;
- развитие когнитивных и исследовательских умений с использованием ресурсов на иностранном языке;
- развитие информационной культуры;
- расширение кругозора и повышение общей гуманитарной культуры студентов;
- воспитание толерантности и уважения к духовным ценностям разных стран и народов.

Методические указания по выполнению контрольной работы предназначены для студентов очной и заочной формы обучения, обучающихся по специальности 21.05.04 *Горное дело*.

Письменная контрольная работа является обязательной формой *промежуточной аттестации*. Она отражает степень освоения студентом учебного материала по дисциплине Б1.Б.1.03 Иностранный язык. А именно, в результате освоения дисциплины студент должен:

*Знать:*

- особенности фонетического строя иностранного языка;
- лексические единицы социально-бытовой и академической тематики, основы терминосистемы соответствующего направления подготовки;
- основные правила грамматической системы иностранного языка;
- особенности построения устных высказываний и письменных текстов разных стилей речи;
- правила речевого этикета в соответствии с ситуациями межличностного и межкультурного общения в социально-бытовой, академической и деловой сферах;
- основную страноведческую информацию о странах изучаемого языка;
- лексико-грамматические явления иностранного языка профессиональной сферы для решения задач профессиональной деятельности;

*Уметь:*

- вести диалог/полилог и строить монологическое высказывание в пределах изученных тем;
- понимать на слух иноязычные тексты монологического и диалогического характера с различной степенью понимания в зависимости от коммуникативной задачи;
- читать аутентичные тексты прагматического, публицистического, художественного и научного характера с целью получения значимой информации;
- передавать основное содержание прослушанного/прочитанного текста;

- записывать тезисы устного сообщения, писать эссе по изученной тематике, составлять аннотации текстов, вести личную и деловую переписку;
- использовать компенсаторные умения в процессе общения на иностранном языке;
- пользоваться иностранным языком в устной и письменной формах, как средством профессионального общения;

*Владеть:*

- основными приёмами организации самостоятельной работы с языковым материалом с использованием учебной и справочной литературы, электронных ресурсов;
- навыками выполнения проектных заданий на иностранном языке в соответствии с уровнем языковой подготовки;
- умением применять полученные знания иностранного языка в своей будущей профессиональной деятельности.

### **Требования к оформлению контрольной работы**

Контрольные задания выполняются на листах формата А4 в рукописном виде, кроме титульного листа. На титульном листе (см. образец оформления титульного листа в печатном виде) указывается фамилия студента, номер группы, номер контрольной работы и фамилия преподавателя, у которого занимается обучающийся.

В конце работы должна быть поставлена подпись студента и дата выполнения заданий.

Контрольные задания должны быть выполнены в той последовательности, в которой они даны в контрольной работе.

Выполненную контрольную работу необходимо сдать преподавателю для проверки в установленные сроки.

Если контрольная работа выполнена без соблюдения изложенных выше требований, она возвращается студенту для повторного выполнения.

По дисциплине «Иностранный язык (английский)» представлено три варианта контрольной работы.

Номер варианта контрольной работы определяется для студентов в соответствии с начальными буквами их фамилий в алфавитном порядке. Например, студенты, у которых фамилии начинаются с букв А, выполняют контрольную работу № 1 и т.д. (см. таблицу №1).

Таблица №1

<i>начальная буква фамилии студента</i>	<i>№ варианта контрольной работы</i>
А, Г, Ж, К, Н, Р, У, Ц, Щ	№1
Б, Д, З, Л, О, С, Ф, Ч, Э, Я	№2
В, Е, И, М, П, Т, Х, Ш, Ю	№3

### **Содержание контрольной работы**

Контрольная работа проводится по теме 1. *Бытовая сфера общения (Я и моя семья)* и теме 2. *Учебно-познавательная сфера общения (Я и мое образование)* и направлена на проверку сформированности лексического навыка в рамках заданных тем.

Контрольная работа также направлена на проверку сформированности грамматического навыка в рамках тем: порядок слов в повествовательном и побудительном предложениях, порядок слов в вопросительном предложении, безличные предложения, местоимения (указательные, личные, возвратно-усилительные, вопросительные, относительные, неопределенные), имя существительное, артикли (определенный, неопределенный, нулевой), функции и спряжение глаголов *to be* и *to have*, оборот *there+be*, имя прилагательное и наречие, степени сравнения, сравнительные конструкции, имя числительное (количественные и порядковые; чтение дат), образование видовременных форм глагола в активном залоге.

Распределение выше указанных тем в учебнике:

- Агабекян И. П. Английский язык для бакалавров: учебное пособие для студентов вузов / И. П. Агабекян. - Ростов-на-Дону: Феникс, 2017. - 384 с.: ил. - (Высшее образование) (200 экз. в библиотеке УГГУ) и учебнике:

- Журавлева Р.И. Английский язык: учебник: для студентов горно-геологических специальностей вузов / Р. И. Журавлева. - Ростов-на-Дону: Феникс, 2013. - 508 с. - (Высшее образование). - Библиогр.: с. 502 (192 экз. в библиотеке УГГУ) представлено в таблице №2:

Таблица №2

<i>Название темы</i>	<i>Страницы учебников</i>	
	<i>Агабекян И. П.</i>	<i>Журавлева Р.И.</i>
Порядок слов в повествовательном и побудительном предложениях	148	9
Порядок слов в вопросительном предложении	163-170	10, 24
Безличные предложения	149	440
Местоимения (указательные, личные, возвратно-усилительные, вопросительные, относительные, неопределенные)	41-55	101, 439
Имя существительное	66-78	435
Артикли (определенный, неопределенный, нулевой)	78-84	433
Функции и спряжение глаголов <i>to be</i> и <i>to have</i>	102-104	6-8
Оборот <i>there+be</i>	105-107	100
Имя прилагательное и наречие	115	83
Степени сравнения, сравнительные конструкции	115-121	143
Имя числительное (количественные и порядковые; чтение дат)	261-271	-
Образование видовременных форм глагола в активном залоге	193-209	10, 36, 69

## **АНГЛИЙСКИЙ ЯЗЫК**

### **Вариант №1**

**Задание 1. Заполните пропуски в предложениях, выбрав один ответ.**

**Пример:** Michael \_\_\_\_\_ everyone he meets because he is very sociable and easygoing. He has five brothers and two sisters, so that probably helped him learn how to deal with people.

A. gets divorced;      **B. gets along well with;**      C. gets married;

*Задание 1 направлено на проверку сформированности лексического навыка в рамках заданных тем.*

**Задание 2. Заполните пропуски местоимениями *some, any, no* или их производными.**

**Пример:** A: Is *anything* the matter with Dawn? She looks upset.

B: She had an argument with her friend today.

*Задание 2 направлено на проверку сформированности грамматического навыка по теме «неопределённые местоимения».*

**Задание 3. Заполните пропуски личными местоимениями (*I, we, you, he, she, it, they, me, us, him, her, them*).**

**Пример:** My teacher is very nice. I like ... . – I like **him**.

*Задание 3 направлено на проверку сформированности грамматического навыка по теме «личные и притяжательные местоимения».*



**Задание 4. Поставьте в правильную форму глагол, представленный в скобках, обращая при этом внимание на использованные в предложениях маркеры.**

**Пример:** Every morning George **eats** (to eat) cereals, and his wife only **drinks** (to drink) a cup of coffee.

Задание 4 направлено на проверку сформированности грамматического навыка по теме «образование видовременных форм глагола в активном залоге».

**Задание 5. Составьте вопросительные предложения и дайте краткие ответы на них.**

**Пример:** Paul was tired when he got home. – **Was Paul tired when he got home? Yes, he was.**

Задание 5 направлено на проверку сформированности грамматического навыка по теме «порядок слов в вопросительном предложении».

### Контрольная работа

#### Вариант №2

**Задание 1. Заполните пропуск, выбрав один вариант ответа.**

**Пример:** A British university year is divided into three \_\_\_\_\_.

1) conferences;            2) sessions;            3) **terms**;            4) periods;

Задание 1 направлено на проверку сформированности лексического навыка в рамках заданных тем.

**Задание 2. Выберите правильную форму глагола.**

**Пример:** A: I have a Physics exam tomorrow.

B: Oh dear. Physics **is/are** a very difficult subject.

Задание 2 направлено на проверку сформированности грамматического навыка по теме «имя существительное, функции и спряжение глаголов to be и to have».

**Задание 3. Раскройте скобки, употребив глагол в форме Present Continuous, Past Continuous или Future Continuous.**

**Пример:** I **shall be studying** (study) Japanese online from 5 till 6 tomorrow evening.

Задание 3 направлено на проверку сформированности грамматического навыка по теме «образование видовременных форм глагола в активном залоге».

**Задание 4. Составьте вопросы к словам, выделенным жирным шрифтом.**

**Пример:** **The Petersons** have bought a dog. – **Who has bought a dog?**

The Petersons have bought **a dog**. – **What have the Petersons bought?**

Задание 4 направлено на проверку сформированности грамматического навыка по теме «порядок слов в вопросительном предложении».

**Задание 5. Подчеркните правильный вариант ответа.**

**Пример:** A: You haven't seen my bag anywhere, haven't you/**have you**?

B: No. You didn't leave it in the car, **did you**/didn't you?

Задание 5 направлено на проверку сформированности грамматического навыка по теме «порядок слов в вопросительном предложении».

### Контрольная работа

#### Вариант № 3

**Задание 1. Заполните пропуски, выбрав один вариант ответа.**

**Пример:** The University accepts around 2000 new \_\_\_\_\_ every year.

1) **students**;    2) teachers;    3) pupils;    4) groups;

Задание 1 направлено на проверку сформированности лексического навыка в рамках заданных тем.

заданных тем.

**Задание 2. Поставьте в предложения подходящие по смыслу фразы:**

as red as a beet (свекла), as slow as a turtle, as sweet as honey, as busy as a bee, as clumsy as a bear (неуклюжий), as black as coal, as cold as ice, as slippery as an eel (изворотливый как угорь), as free as a bird, as smooth as silk (гладкий)

**Пример:** Your friend is so unemotional, he is **as cold as ice**.

Задание 2 направлено на проверку сформированности грамматического навыка по теме «имя прилагательное и наречие».

**Задание 3. Переведите следующие предложения на английский язык.**

**Пример:** Это самая ценная картина в Русском музее. **This is the most valuable picture in Russian Museum.**

Задание 3 направлено на проверку сформированности грамматического навыка по теме «степени сравнения имени прилагательного и наречий».

**Задание 4. Раскройте скобки, употребив глагол в форме Present Perfect, Past Perfect или Future Perfect.**

**Пример:** Sam **has lost** (lose) his keys. So he can't open the door.

Задание 4 направлено на проверку сформированности грамматического навыка по теме «образование видовременных форм глагола в активном залоге».

**Задание 5. Задайте вопросы к предложениям.**

**Пример:** There are two books. The one on the table is Sue's.

- a) 'Which book is Sue's?' 'The one on the table.'
- b) 'Whose book is on the table?' 'Sue's.'

Задание 5 направлено на проверку сформированности грамматического навыка по теме «порядок слов в вопросительном предложении».

## **НЕМЕЦКИЙ ЯЗЫК**

**Задание 1. Заполните пропуски в предложениях, выбрав один ответ.**

**Пример:** Mein Bruder ... Arzt geworden

A. hat;    **B. ist;**    C. wird;

Задание 1 направлено на проверку сформированности грамматического навыка по теме «Пассивный залог».

**Задание 2. Вставьте подходящее вопросительное слово.**

**Пример:** Was machen Sie am Wochenende?

Задание 2 направлено на проверку сформированности грамматического навыка по теме «Вопросительные местоимения».

**Задание 3. Заполните пропуски возвратными местоимениями в нужной форме.**

**Пример:** Wo wohnen deine Eltern?

Задание 3 направлено на проверку сформированности грамматического навыка по теме «Притяжательные местоимения».

**Задание 4. Поставьте в правильную форму глагол, представленный в скобках.**

**Пример:** Kannst du mir bitte die Marmelade geben? (können)

Задание 4 направлено на проверку сформированности грамматического навыка по теме «Модальные глаголы».

**Задание 5. Составьте вопросительные предложения и дайте краткие ответы на них.**

**Пример:** Sie wohnen in Berlin.

**Ответ:** Wo wohnen Sie? Wer wohnt in Berlin?

Задание 5 направлено на проверку сформированности грамматического навыка по теме «Вопросительные предложения».

### **ФРАНЦУЗСКИЙ ЯЗЫК**

**Задание 1. Заполните пропуски в предложениях следующими предлогами: de, à, chez, dans, pour, depuis, vers, avec, devant. en.**

**Пример: Monsieur Dupont est en mission.**

Задание 1 направлено на проверку сформированности грамматического навыка по теме «Предлоги».

**Задание 2. Заполните пропуски, выберите правильно указательное прилагательное:**

**Пример: Peux-tu me passer ces dictionnaires?**

Задание 2 направлено на проверку сформированности грамматического навыка по теме «Указательные прилагательные».

**Задание 3. Поставьте нужный артикль или предлог там, где это необходимо:**

**Пример: C'est la salle des études.**

Задание 3 направлено на проверку сформированности грамматического навыка по теме «Употребление слитного артикля».

**Задание 4. Выберите правильную форму глагола:**

**Пример: Tous les matins, il s'est levé à 7 heures depuis un an.**

Задание 4 направлено на проверку сформированности грамматического навыка по теме «Спряжение глаголов 1,2,3 группы в Présent».

**Задание 5. Ответьте на следующие вопросы:**

**Пример: Où passez-vous vos vacances d'été? - Je les passe en Crimée.**

Задание 5 направлено на проверку сформированности грамматического навыка по теме «Личные местоимения le, la, les».

Проблемные и сложные вопросы, возникающие в процессе изучения курса и выполнения контрольной работы, необходимо решать с преподавателем на консультациях.

Выполнению контрольной работы должно предшествовать самостоятельное изучение студентом рекомендованной литературы.

Студент получает проверенную контрольную работу с исправлениями в тексте и замечаниями. В конце работы выставляется оценка «отлично», «хорошо», «удовлетворительно» или «неудовлетворительно». Работа с оценкой «неудовлетворительно» должна быть доработана и представлена на повторную проверку.

### **Выполнение работы над ошибками**

При получении проверенной контрольной работы необходимо проанализировать отмеченные ошибки. Все задания, в которых были сделаны ошибки или допущены неточности, следует еще раз выполнить в конце данной контрольной работы. Контрольные работы являются учебными документами, которые хранятся на кафедре до конца учебного года.

### **Критерии оценивания контрольной работы**

**Оценка за контрольную работу** определяется простым суммированием баллов за правильные ответы на вопросы: 1 правильный ответ = 1 балл. Максимум 44 балла.

### **Результат контрольной работы**

*Контрольная работа оценивается на «отлично», «хорошо», «удовлетворительно», «неудовлетворительно»:*

40-44 балла (90-100%) - оценка «отлично»;

31-39 балла (70-89%) - оценка «хорошо»;

22-30 баллов (50-69%) - оценка «удовлетворительно»;

0-21 балла (0-49%) - оценка «неудовлетворительно».



**Министерство науки и высшего образования РФ  
ФГБОУ ВО  
«Уральский государственный горный университет»**

Кафедра иностранных языков и деловой коммуникации

**КОНТРОЛЬНАЯ РАБОТА №1**

по дисциплине  
**ИНОСТРАННЫЙ ЯЗЫК**

Специальность  
***21.05.04 Горное дело***

Специализация №9  
***Горные машины и оборудование***

формы обучения: очная

Выполнил: Иванов Иван Иванович  
Группа ГМО-18

Преподаватель: Петров Петр Петрович,  
к.т.н, доцент

**Екатеринбург  
2018**

**МИНИСТЕРСТВО НАУКИ И ВЫСШЕГО ОБРАЗОВАНИЯ  
РОССИЙСКОЙ ФЕДЕРАЦИИ  
ФГБОУ ВО «Уральский государственный горный университет»**

Проректор по учебно-методическому комплексу  
С. А. Уповов



**МЕТОДИЧЕСКИЕ УКАЗАНИЯ ПО ВЫПОЛНЕНИЮ  
КОНТРОЛЬНОЙ РАБОТЫ**

*по дисциплине*  
**Б1.О.04 ИНОСТРАННЫЙ ЯЗЫК**

Специальность  
*21.05.04 Горное дело*

Направленность (профиль) подготовки  
*Горные машины и оборудование*

форма обучения: очная, заочная

год набора: 2021

Автор: Безбородова С. А., к.п.н.

Одобрена на заседании кафедры

Рассмотрена методической комиссией

Иностранных языков и деловой  
коммуникации

горно-механического факультета

*название кафедры*

*(название факультета)*

Зав. кафедрой

Председатель

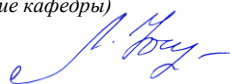

*(подпись)*

*(подпись)*

Юсупова Л. Г.

Осипов П. А.

*(Фамилия И.О.)*

*(Фамилия И.О.)*

Протокол № 2 от 09.10.2020

Протокол № 2 от 14.10.2020

*(Дата)*

*(Дата)*

Екатеринбург

## Содержание

Цели и задачи дисциплины .....	3
Требования к оформлению контрольной работы .....	4
Содержание контрольной работы.....	4
Выполнение работы над ошибками.....	8
Критерии оценивания контрольной работы .....	9
Образец титульного листа .....	10

### **Цель и задачи дисциплины**

**Цель дисциплины:** повышение исходного уровня владения иностранным языком, достигнутого на предыдущей ступени образования, и достижение уровня иноязычной коммуникативной компетенции достаточного для общения в социально-бытовой, культурной и профессиональной сферах, а также для дальнейшего самообразования.

### **Компетенции, формируемые в процессе изучения дисциплины:**

*общекультурные:*

- способностью к коммуникации в устной и письменной формах на русском и иностранном языках для решения задач межличностного и межкультурного взаимодействия (ОК-6);

*общепрофессиональные:*

- готовностью к коммуникации в устной и письменной формах на русском и иностранном языках для решения задач профессиональной деятельности (ОПК-2).

*Для достижения указанной цели необходимо (задачи курса):*

- владение иностранным языком как средством коммуникации в социально-бытовой, культурной и профессиональной сферах;
- развитие когнитивных и исследовательских умений с использованием ресурсов на иностранном языке;
- развитие информационной культуры;
- расширение кругозора и повышение общей гуманитарной культуры студентов;
- воспитание толерантности и уважения к духовным ценностям разных стран и народов.

Методические указания по выполнению контрольной работы предназначены для студентов очной и заочной формы обучения, обучающихся по специальности 21.05.04 *Горное дело*.

Письменная контрольная работа является обязательной формой *промежуточной аттестации*. Она отражает степень освоения студентом учебного материала по дисциплине Б1.Б.1.03 Иностранный язык. А именно, в результате освоения дисциплины студент должен:

*Знать:*

- особенности фонетического строя иностранного языка;
- лексические единицы социально-бытовой и академической тематики, основы терминосистемы соответствующего направления подготовки;
- основные правила грамматической системы иностранного языка;
- особенности построения устных высказываний и письменных текстов разных стилей речи;
- правила речевого этикета в соответствии с ситуациями межличностного и межкультурного общения в социально-бытовой, академической и деловой сферах;
- основную страноведческую информацию о странах изучаемого языка;
- лексико-грамматические явления иностранного языка профессиональной сферы для решения задач профессиональной деятельности;

*Уметь:*

- вести диалог/полилог и строить монологическое высказывание в пределах изученных тем;
- понимать на слух иноязычные тексты монологического и диалогического характера с различной степенью понимания в зависимости от коммуникативной задачи;
- читать аутентичные тексты прагматического, публицистического, художественного и научного характера с целью получения значимой информации;
- передавать основное содержание прослушанного/прочитанного текста;



- записывать тезисы устного сообщения, писать эссе по изученной тематике, составлять аннотации текстов, вести личную и деловую переписку;
- использовать компенсаторные умения в процессе общения на иностранном языке;
- пользоваться иностранным языком в устной и письменной формах, как средством профессионального общения;

*Владеть:*

- основными приёмами организации самостоятельной работы с языковым материалом с использованием учебной и справочной литературы, электронных ресурсов;
- навыками выполнения проектных заданий на иностранном языке в соответствии с уровнем языковой подготовки;
- умением применять полученные знания иностранного языка в своей будущей профессиональной деятельности.

### **Требования к оформлению контрольной работы**

Контрольные задания выполняются на листах формата А4 в рукописном виде, кроме титульного листа. На титульном листе (см. образец оформления титульного листа в печатном виде) указывается фамилия студента, номер группы, номер контрольной работы и фамилия преподавателя, у которого занимается обучающийся.

В конце работы должна быть поставлена подпись студента и дата выполнения заданий.

Контрольные задания должны быть выполнены в той последовательности, в которой они даны в контрольной работе.

Выполненную контрольную работу необходимо сдать преподавателю для проверки в установленные сроки.

Если контрольная работа выполнена без соблюдения изложенных выше требований, она возвращается студенту для повторного выполнения.

По дисциплине «Иностранный язык (английский)» представлено три варианта контрольной работы.

Номер варианта контрольной работы определяется для студентов в соответствии с начальными буквами их фамилий в алфавитном порядке. Например, студенты, у которых фамилии начинаются с букв А, выполняют контрольную работу № 1 и т.д. (см. таблицу №1).

Таблица №1

<i>начальная буква фамилии студента</i>	<i>№ варианта контрольной работы</i>
А, Г, Ж, К, Н, Р, У, Ц, Щ	№1
Б, Д, З, Л, О, С, Ф, Ч, Э, Я	№2
В, Е, И, М, П, Т, Х, Ш, Ю	№3

### **Содержание контрольной работы**

Контрольная работа проводится по теме 1. *Бытовая сфера общения (Я и моя семья)* и теме 2. *Учебно-познавательная сфера общения (Я и мое образование)* и направлена на проверку сформированности лексического навыка в рамках заданных тем.

Контрольная работа также направлена на проверку сформированности грамматического навыка в рамках тем: порядок слов в повествовательном и побудительном предложениях, порядок слов в вопросительном предложении, безличные предложения, местоимения (указательные, личные, возвратно-усилительные, вопросительные, относительные, неопределенные), имя существительное, артикли (определенный, неопределенный, нулевой), функции и спряжение глаголов *to be* и *to have*, оборот *there+be*, имя прилагательное и наречие, степени сравнения, сравнительные конструкции, имя числительное (количественные и порядковые; чтение дат), образование видовременных форм глагола в активном залоге.

Распределение выше указанных тем в учебнике:

- Агабекян И. П. Английский язык для бакалавров: учебное пособие для студентов вузов / И. П. Агабекян. - Ростов-на-Дону: Феникс, 2017. - 384 с.: ил. - (Высшее образование) (200 экз. в библиотеке УГГУ) и учебнике:

- Журавлева Р.И. Английский язык: учебник: для студентов горно-геологических специальностей вузов / Р. И. Журавлева. - Ростов-на-Дону: Феникс, 2013. - 508 с. - (Высшее образование). - Библиогр.: с. 502 (192 экз. в библиотеке УГГУ) представлено в таблице №2:

Таблица №2

<i>Название темы</i>	<i>Страницы учебников</i>	
	<i>Агабекян И. П.</i>	<i>Журавлева Р.И.</i>
Порядок слов в повествовательном и побудительном предложениях	148	9
Порядок слов в вопросительном предложении	163-170	10, 24
Безличные предложения	149	440
Местоимения (указательные, личные, возвратно-усилительные, вопросительные, относительные, неопределенные)	41-55	101, 439
Имя существительное	66-78	435
Артикли (определенный, неопределенный, нулевой)	78-84	433
Функции и спряжение глаголов <i>to be</i> и <i>to have</i>	102-104	6-8
Оборот <i>there+be</i>	105-107	100
Имя прилагательное и наречие	115	83
Степени сравнения, сравнительные конструкции	115-121	143
Имя числительное (количественные и порядковые; чтение дат)	261-271	-
Образование видовременных форм глагола в активном залоге	193-209	10, 36, 69

## **АНГЛИЙСКИЙ ЯЗЫК**

### **Вариант №1**

**Задание 1. Заполните пропуски в предложениях, выбрав один ответ.**

**Пример:** Michael \_\_\_\_\_ everyone he meets because he is very sociable and easygoing. He has five brothers and two sisters, so that probably helped him learn how to deal with people.

A. gets divorced;      **B. gets along well with;**      C. gets married;

*Задание 1 направлено на проверку сформированности лексического навыка в рамках заданных тем.*

**Задание 2. Заполните пропуски местоимениями *some, any, no* или их производными.**

**Пример:** A: Is *anything* the matter with Dawn? She looks upset.

B: She had an argument with her friend today.

*Задание 2 направлено на проверку сформированности грамматического навыка по теме «неопределённые местоимения».*

**Задание 3. Заполните пропуски личными местоимениями (*I, we, you, he, she, it, they, me, us, him, her, them*).**

**Пример:** My teacher is very nice. I like ... . – I like **him**.

*Задание 3 направлено на проверку сформированности грамматического навыка по теме «личные и притяжательные местоимения».*

**Задание 4. Поставьте в правильную форму глагол, представленный в скобках, обращая при этом внимание на использованные в предложениях маркеры.**

**Пример:** Every morning George **eats** (to eat) cereals, and his wife only **drinks** (to drink) a cup of coffee.

Задание 4 направлено на проверку сформированности грамматического навыка по теме «образование видовременных форм глагола в активном залоге».

**Задание 5. Составьте вопросительные предложения и дайте краткие ответы на них.**

**Пример:** Paul was tired when he got home. – **Was Paul tired when he got home? Yes, he was.**

Задание 5 направлено на проверку сформированности грамматического навыка по теме «порядок слов в вопросительном предложении».

### Контрольная работа

#### Вариант №2

**Задание 1. Заполните пропуск, выбрав один вариант ответа.**

**Пример:** A British university year is divided into three \_\_\_\_\_.

1) conferences;      2) sessions;      3) **terms**;      4) periods;

Задание 1 направлено на проверку сформированности лексического навыка в рамках заданных тем.

**Задание 2. Выберите правильную форму глагола.**

**Пример:** A: I have a Physics exam tomorrow.

B: Oh dear. Physics **is/are** a very difficult subject.

Задание 2 направлено на проверку сформированности грамматического навыка по теме «имя существительное, функции и спряжение глаголов to be и to have».

**Задание 3. Раскройте скобки, употребив глагол в форме Present Continuous, Past Continuous или Future Continuous.**

**Пример:** I **shall be studying** (study) Japanese online from 5 till 6 tomorrow evening.

Задание 3 направлено на проверку сформированности грамматического навыка по теме «образование видовременных форм глагола в активном залоге».

**Задание 4. Составьте вопросы к словам, выделенным жирным шрифтом.**

**Пример:** **The Petersons** have bought a dog. – **Who has bought a dog?**

The Petersons have bought **a dog**. – **What have the Petersons bought?**

Задание 4 направлено на проверку сформированности грамматического навыка по теме «порядок слов в вопросительном предложении».

**Задание 5. Подчеркните правильный вариант ответа.**

**Пример:** A: You haven't seen my bag anywhere, haven't you/**have you**?

B: No. You didn't leave it in the car, **did you**/didn't you?

Задание 5 направлено на проверку сформированности грамматического навыка по теме «порядок слов в вопросительном предложении».

### Контрольная работа

#### Вариант № 3

**Задание 1. Заполните пропуски, выбрав один вариант ответа.**

**Пример:** The University accepts around 2000 new \_\_\_\_\_ every year.

1) **students**;      2) teachers;      3) pupils;      4) groups;

Задание 1 направлено на проверку сформированности лексического навыка в рамках заданных тем.

заданных тем.

**Задание 2. Поставьте в предложения подходящие по смыслу фразы:**

as red as a beet (свекла), as slow as a turtle, as sweet as honey, as busy as a bee, as clumsy as a bear (неуклюжий), as black as coal, as cold as ice, as slippery as an eel (изворотливый как угорь), as free as a bird, as smooth as silk (гладкий)

**Пример:** Your friend is so unemotional, he is **as cold as ice**.

Задание 2 направлено на проверку сформированности грамматического навыка по теме «имя прилагательное и наречие».

**Задание 3. Переведите следующие предложения на английский язык.**

**Пример:** Это самая ценная картина в Русском музее. **This is the most valuable picture in Russian Museum.**

Задание 3 направлено на проверку сформированности грамматического навыка по теме «степени сравнения имени прилагательного и наречий».

**Задание 4. Раскройте скобки, употребив глагол в форме Present Perfect, Past Perfect или Future Perfect.**

**Пример:** Sam **has lost** (lose) his keys. So he can't open the door.

Задание 4 направлено на проверку сформированности грамматического навыка по теме «образование видовременных форм глагола в активном залоге».

**Задание 5. Задайте вопросы к предложениям.**

**Пример:** There are two books. The one on the table is Sue's.

- a) 'Which book is Sue's?' 'The one on the table.'
- b) 'Whose book is on the table?' 'Sue's.'

Задание 5 направлено на проверку сформированности грамматического навыка по теме «порядок слов в вопросительном предложении».

## **НЕМЕЦКИЙ ЯЗЫК**

**Задание 1. Заполните пропуски в предложениях, выбрав один ответ.**

**Пример:** Mein Bruder ... Arzt geworden

A. hat; B. ist; C. wird;

Задание 1 направлено на проверку сформированности грамматического навыка по теме «Пассивный залог».

**Задание 2. Вставьте подходящее вопросительное слово.**

**Пример:** Was machen Sie am Wochenende?

Задание 2 направлено на проверку сформированности грамматического навыка по теме «Вопросительные местоимения».

**Задание 3. Заполните пропуски возвратными местоимениями в нужной форме.**

**Пример:** Wo wohnen deine Eltern?

Задание 3 направлено на проверку сформированности грамматического навыка по теме «Притяжательные местоимения».

**Задание 4. Поставьте в правильную форму глагол, представленный в скобках.**

**Пример:** Kannst du mir bitte die Marmelade geben? (können)

Задание 4 направлено на проверку сформированности грамматического навыка по теме «Модальные глаголы».

**Задание 5. Составьте вопросительные предложения и дайте краткие ответы на них.**

**Пример:** Sie wohnen in Berlin.

**Ответ:** Wo wohnen Sie? Wer wohnt in Berlin?

Задание 5 направлено на проверку сформированности грамматического навыка по теме «Вопросительные предложения».

### **ФРАНЦУЗСКИЙ ЯЗЫК**

**Задание 1. Заполните пропуски в предложениях следующими предлогами: de, à, chez, dans, pour, depuis, vers, avec, devant. en.**

**Пример: Monsieur Dupont est en mission.**

Задание 1 направлено на проверку сформированности грамматического навыка по теме «Предлоги».

**Задание 2. Заполните пропуски, выберите правильно указательное прилагательное:**

**Пример: Peux-tu me passer ces dictionnaires?**

Задание 2 направлено на проверку сформированности грамматического навыка по теме «Указательные прилагательные».

**Задание 3. Поставьте нужный артикль или предлог там, где это необходимо:**

**Пример: C'est la salle des études.**

Задание 3 направлено на проверку сформированности грамматического навыка по теме «Употребление слитного артикля».

**Задание 4. Выберите правильную форму глагола:**

**Пример: Tous les matins, il s'est levé à 7 heures depuis un an.**

Задание 4 направлено на проверку сформированности грамматического навыка по теме «Спряжение глаголов 1,2,3 группы в Présent».

**Задание 5. Ответьте на следующие вопросы:**

**Пример: Où passez-vous vos vacances d'été? - Je les passe en Crimée.**

Задание 5 направлено на проверку сформированности грамматического навыка по теме «Личные местоимения le, la, les».

Проблемные и сложные вопросы, возникающие в процессе изучения курса и выполнения контрольной работы, необходимо решать с преподавателем на консультациях.

Выполнению контрольной работы должно предшествовать самостоятельное изучение студентом рекомендованной литературы.

Студент получает проверенную контрольную работу с исправлениями в тексте и замечаниями. В конце работы выставляется оценка «отлично», «хорошо», «удовлетворительно» или «неудовлетворительно». Работа с оценкой «неудовлетворительно» должна быть доработана и представлена на повторную проверку.

### **Выполнение работы над ошибками**

При получении проверенной контрольной работы необходимо проанализировать отмеченные ошибки. Все задания, в которых были сделаны ошибки или допущены неточности, следует еще раз выполнить в конце данной контрольной работы. Контрольные работы являются учебными документами, которые хранятся на кафедре до конца учебного года.

### **Критерии оценивания контрольной работы**

**Оценка за контрольную работу** определяется простым суммированием баллов за правильные ответы на вопросы: 1 правильный ответ = 1 балл. Максимум 44 балла.

### **Результат контрольной работы**

*Контрольная работа оценивается на «отлично», «хорошо», «удовлетворительно», «неудовлетворительно»:*

40-44 балла (90-100%) - оценка «отлично»;

31-39 балла (70-89%) - оценка «хорошо»;

22-30 баллов (50-69%) - оценка «удовлетворительно»;

0-21 балла (0-49%) - оценка «неудовлетворительно».

*Образец оформления титульного листа*



**Министерство науки и высшего образования РФ  
ФГБОУ ВО  
«Уральский государственный горный университет»**

Кафедра иностранных языков и деловой коммуникации

**КОНТРОЛЬНАЯ РАБОТА №1**

по дисциплине  
**ИНОСТРАННЫЙ ЯЗЫК**

Специальность  
***21.05.04 Горное дело***

Специализация №9  
***Горные машины и оборудование***

формы обучения: очная

Выполнил: Иванов Иван Иванович  
Группа ГМО-18

Преподаватель: Петров Петр Петрович,  
к.т.н, доцент

**Екатеринбург  
2018**

МИНИСТЕРСТВО НАУКИ И ВЫСШЕГО ОБРАЗОВАНИЯ  
РОССИЙСКОЙ ФЕДЕРАЦИИ  
ФГБОУ ВО «Уральский государственный горный университет»

Проректор по учебно-методическому  
комплексу



**МЕТОДИЧЕСКИЕ МАТЕРИАЛЫ ПО ВЫПОЛНЕНИЮ  
ПРАКТИЧЕСКИХ И КОНТРОЛЬНЫХ РАБОТ**

**Б1.О.05 БЕЗОПАСНОСТЬ ЖИЗНЕДЕЯТЕЛЬНОСТИ**

Специальность  
***21.05.04 Горное дело***

Направленность (профиль) подготовки  
***Горные машины и оборудование***

форма обучения: очная, заочная

год набора: 2021

Автор: Гребенкин С.М., ст. преподаватель

Одобрена на заседании кафедры

Безопасности горного производства

(название кафедры)

Зав. кафедрой

(подпись)

Елохин В.Е.

(Фамилия И.О.)

Протокол № 2 от 07.10.2020

(Дата)

Рассмотрена методической комиссией

Горно-механического факультета

(название факультета)

Председатель

(подпись)

Осипов П.А.

(Фамилия И.О.)

Протокол № 2 от 14.10.2020

(Дата)

Екатеринбург



# РАСЧЕТНО-ПРАКТИЧЕСКАЯ РАБОТА № 1. РАСЧЕТ ПОТРЕБНОГО ВОЗДУХООБМЕНА

**Цель практического занятия** — закрепление теоретических знаний, полученных при изучении темы «Человек и среда обитания: воздействия негативных факторов окружающей среды на человека», и формирование практических навыков расчета воздухообмена в производственных помещениях необходимого для очистки воздуха от вредных веществ: для удаления вредных веществ (выделяющихся вредных газов, паров и пыли); для удаления излишних водяных паров; для удаления избыточного тепла.

**Общие сведения.** Среда обитания — это окружающая человека среда, осуществляющая через совокупность факторов (физических, биологических, химических и социальных) прямое или косвенное воздействие на жизнедеятельность человека, его здоровье, трудоспособность и потомство. В жизненном цикле человек и окружающая среда обитания непрерывно взаимодействуют и образуют постоянно действующую систему «человек — среда обитания», в которой человек реализует свои физиологические и социальные потребности. В составе окружающей среды выделяют природную, техногенную, производственную и бытовую среду. Каждая среда может представлять опасность для человека. В данной работе рассматривается расчет требуемого воздухообмена ( $L \text{ м}^3/\text{ч}$ ), для очистки воздуха от вредных газов и паров и для удаления избыточного тепла с помощью механической общеобменной вентиляции.

**Задание.** В помещении объемом  $V$  работают  $n$  человек со средней производительностью  $a$  каждый. Они производят покраску и шпаклевку изделий нитро- (на основе ацетона) красками, эмалями и шпаклевками, для чего используется ручное и механизированное оборудование. В этом же помещении

производится пайка  $N$  контактов припоем ПОС-60. Источники тепловыделения – оборудование мощностью  $R_{ном}$  и осветительная сеть мощностью  $R_{осв}$  из люминесцентных ламп. Расчеты вести для холодного периода года. Помещение имеет  $K$  окон направленных на север размерами  $2,5 \times 1,75$  м с двойным остеклением и деревянными рамами. Категория работ – III (тяжелая).

Рассчитать потребный воздухообмен и определить кратность воздухообмена для: 1) испарений растворителей и лаков; 2) при пайке припоем ПОС-60; 3) удаления выделяемой людьми углекислоты; 4) удаления избыточного тепла.

### Методика и порядок расчета воздухообмена для очистки воздуха.

Потребный воздухообмен определяется по формуле

$$L = \frac{G \times 1000}{x_H - x_B}, \text{ м}^3/\text{ч}, \quad (1.1)$$

где  $L$ ,  $\text{м}^3/\text{ч}$  – потребный воздухообмен;  $G$ ,  $\text{г}/\text{ч}$  – количество вредных веществ, выделяющихся в воздух помещения;  $x_B$ ,  $\text{мг}/\text{м}^3$  – предельно допустимая концентрация вредности в воздухе рабочей зоны помещения, согласно ГОСТ 12.1.005-88 [1];  $x_H$ ,  $\text{мг}/\text{м}^3$  – максимально возможная концентрация той же вредности в воздухе населенных мест (ГН 2.1.6.1338-03) □4□.

Применяется также понятие кратности воздухообмена ( $n$ ), которая показывает сколько раз в течение одного часа воздух полностью сменяется в помещении. Значение  $n$  □ □ может быть достигнуто естественным воздухообменом без устройства механической вентиляции.

Кратность воздухообмена определяется по формуле

$$n = \frac{L}{V_n}, \text{ ч}^{-1}, \quad (1.2)$$

где  $n$ ,  $\text{раз}/\text{ч}$  – кратность воздухообмена;  $L$ ,  $\text{м}^3/\text{ч}$  – потребный воздухообмен;  $V_n$  – внутренний объем помещения,  $\text{м}^3$ .

Согласно СП 2.2.1.1312-03, кратность воздухообмена  $n > 10$  недопустима.

Так как  $x_H$  определяется по табл. 1.1 прил.1, а  $x_B$  по табл. 1.2 прил.1, то для

расчета потребного воздухообмена необходимо в каждом случае определять количество вредных веществ, выделяющихся в воздух помещения.

Таблица 1.0

**Исходные данные для расчёта потребного воздухообмена**

№ вар.	$a$ , м <sup>2</sup> /ч	Материал	$n$ чел.	$V$ м <sup>3</sup>	$N$ шт/час	Местность	$P_{\text{НОМ.}}$ кВт	$P_{\text{ОСВ.}}$ кВт	$m$ окон
1	2	Бесцветный аэролак, окраска кистью	1	100	40	Сельские населенные пункты	10	0,5	2
2	1,5		2	200	35		20	0,5	3
3	1		3	300	400		30	1	4
4	2		4	400	45		40	1	5
5	3	Цветной аэролак, окраска механизир.	1	500	305	Малые города	200	1	6
6	4		1	600	48		150	1,5	6
7	3,5		1	700	450	Большие города	200	1	6
8	5		1	800	480		100	2	8
9	0,2	Шпаклевка кистью	3	80	325	Сельские населенные пункты	10	0,5	2
10	0,3		4	200	420		20	1	4
11	1,5	Шпаклевка механизир,	1	200	250	Сельские населенные пункты	30	1	3
12	1		2	300	450		40	1,5	4
13	0,8	Бесцветный аэролак, окраска кистью	1	150	300	Малые города	50	0,6	2
14	1		2	150	48		60	0,8	3
15	1,2		1	120	335		70	1	2
16	0,7		2	200	400		Большие города	80	1,2
17	2	1	200	280	90	0,6		4	
18	2,5	Цветной аэролак, окраска механизир.	2	400	480	Сельские населенные пункты	100	0,8	6
19	2,2		1	400	290		150	1,2	8
20	1,8		2	600	300	200	1,5	8	
21	0,3		Шпаклевка кистью	1	80	200	250	0,5	1
22	0,4	Шпаклевка механизир.	2	100	250	Малые города	300	0,6	2
23	1		1	150	242		60	1	2
24	1	2	400	440	Большие	80	1	3	

25	1,5	Шпаклевка кистью	1	100	270	города	100	1,2	4
26	2		3	200	180		150	0,5	6

Рассмотрим отдельные характерные случаи выделения вредных веществ в воздух помещения и определения потребного воздухообмена.

### 1.1. Определение воздухообмена при испарении растворителей и лаков

Испарение растворителей и лаков обычно происходит при покраске различных изделий. Количество летучих растворителей, выделяющихся в воздухе помещений можно определить по следующей формуле

$$G = \frac{a \times A \times m \times n}{100}, \text{ г/ч}, \quad (1.3)$$

где  $a$ , м<sup>2</sup>/ч – средняя производительность по покраске одного рабочего (при ручной покраске кистью – 12 м<sup>2</sup>/ч, пульверизатором – 50 м<sup>2</sup>/ч);  $A$ , г/м<sup>2</sup> – расход лакокрасочных материалов;  $m$ , % – процент летучих растворителей, содержащихся в лакокрасочных материалах;  $n$  – число рабочих, одновременно занятых на покраске.

Численные значения величин  $A$  и  $m$  определяются по табл. 1.3 прил. 1.

**Пример.** Определить количество выделяющихся в воздух помещения летучих растворителей.

**Решение:**

По табл. 3 прил. 1 для цветного аэролака при окраске распылением находим, что  $A = 180$  г/м<sup>2</sup>,  $m = 75$  %, тогда  $G = 50 \cdot 180 \cdot 75 \cdot 2 / 100 = 13500$  г/ч. Далее определяем потребный воздухообмен в помещении по формуле (1.3). Находим для ацетона из табл. 1.1 и 1.2 прил. 1, что  $x_b = 200$  мг/м<sup>3</sup>,  $x_n = 0,35$  мг/м<sup>3</sup>, тогда  $L = 13500 \cdot 1000 / (200 - 0,35) = 67500$  м<sup>3</sup>/ч.

Ответ:  $L = 67500$  м<sup>3</sup>/ч.

## 1.2. Определение необходимого воздухообмена при пайке электронных схем

Пайка осуществляется свинцово-оловянным припоем ПОС-60, который содержит  $C = 0,4$  доли объема свинца и 60 % олова. Наиболее ядовиты аэрозоли (пары) свинца.

В процессе пайки из припоя испаряется до  $B = 0,1$  % свинца, а на 1 пайку расходуется 10 мг припоя. При числе паяк –  $N$ , количество выделяемых паров свинца определяется по формуле

$$G = C \times B \times N, \text{ мг/ч}, \quad (1.4)$$

где  $G$ , г/ч – количество выделяемых паров свинца;  $C$  – содержание свинца;  $B$  – % свинца;  $N$  – число паяк.

**Пример.** В помещении объемом  $V_{\text{п}} = 1050 \text{ м}^3$  три человека осуществляют пайку припоем ПОС-40 с производительностью по 100 контактов в час. Найти требуемую кратность воздухообмена.

### Решение:

По формуле (1.4) определяем количество аэрозолей свинца, выделяемых в воздух:  $G = 0,6 \cdot 0,001 \cdot 10 \cdot 100 \cdot 3 = 1,8 \text{ мг/ч}$ . Далее определяем потребный воздухообмен по формуле (1.1). Находим из табл. 1.1 и 1.2 прил. 1 для свинца и его соединений  $x_{\text{в}} = 0,01 \text{ мг/м}^3$ ;  $x_{\text{н}} = 0,001 \text{ мг/м}^3$ . Тогда  $L = 1,8 / (0,01 - 0,001) = 200,0 \text{ м}^3/\text{ч}$ .

Ответ:  $L = 185,5 \text{ м}^3/\text{ч}$ .

## 1.3. Определение воздухообмена в жилых и общественных помещениях

В жилых и общественных помещениях постоянным вредным выделением является выдыхаемая людьми углекислота ( $\text{CO}_2$ ). Определение потребного воздухообмена производится по количеству углекислоты, выделяемой человеком и по допустимой концентрации её.

Количество углекислоты в зависимости от возраста человека и выполняемой работы, а также допустимые концентрации углекислоты для различных помещений приведены в табл. 1.4 и 1.5 прил. 1.

Содержание углекислоты в атмосферном воздухе можно определить по химическому составу воздуха. Однако, учитывая повышенное содержание углекислоты в атмосфере населенных пунктов, следует принимать при расчете содержания  $\text{CO}_2$  следующие значения: для сельских населенных пунктов –  $0,33 \text{ л/м}^3$ , для малых городов (до 300 тыс. жителей) –  $0,4 \text{ л/м}^3$ , для больших городов (свыше 300 тыс. жителей) –  $0,5 \text{ л/м}^3$ .

**Пример.** Определить требуемую кратность воздухообмена в помещении, где работают 3 человека.

**Решение:**

По табл. 1.4 прил.1 определяем количество  $\text{CO}_2$ , выделяемой одним человеком  $g = 23 \text{ л/ч}$ . По табл. 1.5 прил. 1 определяем допустимую концентрацию  $\text{CO}_2$ . Тогда  $x_{\text{в}} = 1 \text{ л/м}^3$  и содержание  $\text{CO}_2$  в наружном воздухе для больших городов  $x_{\text{н}} = 0,5 \text{ л/м}^3$ . Определяем требуемый воздухообмен по формуле (1.1)  $L = 23 \cdot 3 / (1 - 0,5) = 138 \text{ м}^3/\text{ч}$ . Ответ:  $L = 138 \text{ м}^3/\text{ч}$ .

#### **1.4. Определение требуемого воздухообмена при выделении газов (паров) через неплотности аппаратуры, находящейся под давлением**

Производственная аппаратура, работающая под давлением, как правило, не является вполне герметичной. Степень герметичности аппаратуры уменьшается по мере ее износа. Считая, что просачивание газов через неплотности подчиняется тем же законам, что и истечение через небольшие отверстия, и, предполагая, что истечение происходит адиабатически, количество газов, просочившихся через неплотности, можно определить по формуле

$$G = k \times c \times v \sqrt{\frac{M}{T}}, \text{ кг/ч,} \quad (1.5)$$

где  $k$  – коэффициент, учитывающий повышение утечки от износа оборудования ( $k = 1-2$ );  $c$  – коэффициент, учитывающий влияние давление газа в аппарате;  $v$  – внутренний объем аппаратуры и трубопроводов, находящихся под давлением,  $\text{м}^3$ ;  $M$  – молекулярный вес газов, находящихся в аппаратуре;  $T$  – абсолютная температура газов в аппаратуре, К.

Таблица 1.2

**Коэффициент, учитывающий влияние давление газа в аппарате**

Давление $p$ , атм	до 2	2	7	17	41	161
$c$	0,121	0,166	0,182	0,189	0,25	0,29

**Пример.** Система, состоящая из аппаратов и трубопроводов, заполнена сероводородом. Рабочее давление в аппаратуре  $p_a = 3$  атм, а в проводящих трубопроводах  $p_{tr} = 4$  атм. Внутренний объем аппаратуры  $v_a = 5 \text{ м}^3$ , объём трубопроводов,  $v_{tr} = 1,2 \text{ м}^3$ . Температура газа в аппаратуре –  $t_a = 120 \text{ }^\circ\text{C}$ , в трубопроводе –  $t_{tr} = 25 \text{ }^\circ\text{C}$ . Определить потребный воздухообмен в помещении.

**Решение:**

Определяем величины утечек сероводорода ( $\text{H}_2\text{S}$ ) из аппаратуры и трубопроводов. Принимаем  $k = 1,5$ ;  $c = 0,169$  (по табл. 1.2);  $M = 34$ , для  $\text{H}_2\text{S}$ ; Утечка газа из аппаратуры составляет:

$$G_a = 1,5 \times 0,169 \times \sqrt[5]{\frac{34}{393}} = 0,372$$

Утечка газа из трубопроводов составляет:

$$G_{tr} = 1,5 \times 0,172 \times 1,2 = 0,104$$

$$G = G_a + G_{tr} = 0,372 + 0,104 = 0,476, \text{ кг/ч}$$

Используя данные табл. 1.1 прил. 1, находим, что для сероводорода

$x_v = 10 \text{ мг/м}^3$ ;  $x_n = 0,008 \text{ мг/м}^3$ . Потребный воздухообмен равен

$$L = \frac{4761000}{(10 - 0,008)} = 47638,1 \text{ м}^3/\text{ч}$$

Ответ:  $L = 47638,1 \text{ м}^3/\text{ч}$

**Вывод:** В воздух помещения одновременно могут выделяться несколько вредных веществ. По действию на организм человека они могут быть однонаправленными и разнонаправленными. Для однонаправленных веществ расчетные значения потребного воздухообмена суммируются, а для разнонаправленных веществ выбирается наибольшее значение потребного воздухообмена.

**Пример.** Для первой вредности в воздухе рабочей зоны – вредных (токсичны) веществ в рассмотренных примерах все относятся к веществам разнонаправленного действия, поэтому принимаем к дальнейшему расчету максимальное из полученных значений, т. е.  $L = 67500 \text{ м}^3/\text{ч}$  (потребный воздухообмен для паров растворителей при окраске).

Для проверки соответствия требованиям устройства вентиляции определим кратность воздухообмена  $n = 67500/4800 = 14,1 \text{ ч}^{-1}$ . Данное значение превышает установленную величину –  $10 \text{ ч}^{-1}$ , поэтому необходимо принять дополнительное решение по устройству вентиляции в помещении. Например, таким решением может быть исключение распространения от двух мест окраски растворителей по всему помещению за счет применения местной вытяжной вентиляции.

Расчет объёма воздуха удаляемого местной вентиляцией определяется по формуле

$$L_{\text{МВ}} = F \times v \times 3600, \text{ м}^3/\text{ч}, \quad (1.6)$$

где  $F$  – площадь сечения всасывающих отверстий,  $\text{м}^2$ ;  $v$  – скорость воздуха



в сечении вытяжной вентиляции, м/с. Рекомендуется принимать значение скорости в интервале 0,8-1,5 м/с.

Таким образом, потребный воздухообмен для оставшихся вредных веществ принимаем для выделений сероводорода:  $L = 47638,1 \text{ м}^3/\text{ч}$ .

Проверка:

$$n = 47638,1 / 4800 = 9,9 \text{ ч}^{-1}.$$

### 1.5. Расчёт потребного воздухообмена для удаления избыточного тепла

Расчет потребного воздухообмена для удаления избыточного тепла производится по формуле

$$L = \frac{Q_{\text{изб}}}{\gamma_{\text{в}} \times c_{\text{в}} \Delta t}, \text{ м}^3/\text{ч}, \quad (1.7)$$

где  $L$ ,  $\text{м}^3/\text{ч}$  – потребный воздухообмен;  $Q_{\text{изб}}$ ,  $\text{ккал}/\text{ч}$  – избыточное тепло;  $\gamma_{\text{в}} = 1,206 \text{ кг}/\text{м}^3$  – удельная масса приточного воздуха;  $c_{\text{в}} = 0,24 \text{ ккал}/\text{кг} \cdot \text{град}$  – теплоемкость воздуха;

$$\Delta t = t_{\text{вых}} - t_{\text{пр}}, \text{ } ^\circ\text{C} \quad (1.8)$$

где  $t_{\text{вых}}$ ,  $^\circ\text{C}$  – температура удаляемого воздуха;  $t_{\text{пр}}$ ,  $^\circ\text{C}$  – температура приточного воздуха.

Величина  $\Delta t$  при расчетах выбирается в зависимости от теплонапряженности воздуха –  $Q_{\text{н}}$ : при  $Q_{\text{н}} \leq 20 \text{ ккал}/\text{м}^3 \cdot \text{ч}$   $\Delta t = 6 \text{ } ^\circ\text{C}$ ; при  $Q_{\text{н}} > 20 \text{ ккал}/\text{м}^3 \cdot \text{ч}$   $\Delta t = 8 \text{ } ^\circ\text{C}$ ;

$$Q_{\text{н}} = \frac{Q_{\text{изб}}}{V_{\text{н}}}, \text{ ккал}/\text{м}^3 \cdot \text{ч}, \quad (1.9)$$

где  $V_{\text{н}}$ ,  $\text{м}^3$  – внутренний объем помещения.

Таким образом, для определения потребного воздухообмена необходимо определить количество избыточного тепла по формуле

$$Q_{\text{изб}} = Q_{\text{об}} + Q_{\text{осв}} + Q_{\text{л}} + Q_{\text{р}} - Q_{\text{отд}}, \text{ ккал}/\text{ч}, \quad (1.10)$$

где  $Q_{об}$ , ккал/ч – тепло, выделяемое оборудованием;  $Q_{осв}$ , ккал/ч – тепло, выделяемое системой освещения;  $Q_{л}$ , ккал/ч – тепло, выделяемое людьми в помещении;  $Q_{р}$ , ккал/ч – тепло, вносимое за счет солнечной радиации;  $Q_{отд}$ , ккал/ч – теплоотдача естественным путем.

Определяем количество тепла, выделяемого оборудованием

$$Q_{об} = 860 \times P_{об} \times y_1, \text{ ккал/ч} \quad (1.11)$$

где  $Y_1$  – коэффициент перехода тепла в помещение, зависящий от вида оборудования;  $P_{об}$ , кВт – мощность, потребляемая оборудованием;

$$P_{об} = P_{ном} \times y_2 \times y_3 \times y_4, \text{ кВт}, \quad (1.12)$$

где  $P_{ном}$ , кВт – номинальная (установленная) мощность электрооборудования помещения;  $Y_2$  – коэффициент использования установленной мощности, учитывающий превышение номинальной мощности над фактически необходимой;  $Y_3$  – коэффициент загрузки, т.е. отношение величины среднего потребления мощности (во времени) к максимально необходимой;  $Y_4$  – коэффициент одновременности работы оборудования.

При ориентировочных расчетах произведение всех четырех коэффициентов можно принимать равным:

$$y_1 \times y_2 \times y_3 \times y_4 = 0,25 \quad (1.13)$$

Определяем количество тепла, выделяемого системой освещения

$$Q_{осв} = 860 \times P_{осв} \times \alpha \beta \times \cos(\varphi), \quad (1.14)$$

где  $\alpha$  – коэф. перевода электрической энергии в тепловую для лампы накаливания  $\alpha = 0,92 - 0,97$ , люминесцентной лампы  $\alpha = 0,46 - 0,48$ ;  $\beta$  – коэффициент одновременности работы (при работе всех светильников  $\beta = 1$ );  $\cos(\varphi) = 0,7 - 0,8$  – коэффициент мощности;  $P_{осв}$ , кВт – мощность осветительной установки.

Определяем количество тепла, выделяемого находящимися в помещении людьми

$$Q_{л} = N \times q_{л}, \quad (1.15)$$

где  $N$  – количество людей в помещении;  $q_{\text{л}}$ , ккал/ч – тепловыделения одного человека табл. 1.6 прил. 1.

Определяем количество тепла, вносимого за счет солнечной радиации

$$Q_p = K \times S \times q_{\text{ост}}, \quad (1.16)$$

где  $K$  – количество окон;  $S$ , м<sup>2</sup> – площадь одного окна;  $q_{\text{ост}}$ , ккал/ч – солнечная радиация через остекленную поверхность табл. 1.7 прил. 1.

Определяем теплоотдачу, происходящую естественным путем. Если нет дополнительных условий, то можно считать ориентировочно, что  $Q_{\text{отд}} = Q_p$  для холодного и переходного периодов года (среднесуточная температура наружного воздуха ниже +10 °С). Для теплого периода года (среднесуточная температура воздуха выше +10 °С) принимаем  $Q_{\text{отд}} = 0$ .

**Общий вывод:** Среди полученных расчетных значений требуемого воздухообмена для вредных веществ и удаления избыточного тепла выбирается наибольшее значение требуемого воздухообмена.

**Предельно-допустимые концентрации вредных веществ в атмосферном  
воздухе населенных мест (ГН 2.1.6.1338-03)**

Наименование вредных веществ	ПДКм.р., мг/м <sup>3</sup>	ПДКс.с., мг/м <sup>3</sup>	Агрегатн состояние
Азота диоксид	0,085	0,04	п
Азота оксид	0,6	0,06	п
Акролеин	0,03	0,03	п
Амилацетат	0,10	0,10	п
Аммиак	0,2	0,04	п
Ацетон	0,35	0,35	п
Бензин (углеводороды)	5,0	1,5	п
Бензол	1,5	0,1	п
Бутан	200	-	п
Бутилацетат	0,1	0,1	п
Винилацетат	0,15	0,15	п
Дихлорэтан	3,0	1,0	п
Ксилол	0,2	0,2	п
Марганец и его соединения	0,01	0,001	а
Метилацетат	0,07	0,07	п
Мышьяк и его неорг. соединения	-	0,003	а
Озон	0,16	0,03	п
Пыль (кремнесодержащая – более 70 %)	0,15	0,05	а
Пыль нетоксичная (фиброгенного действия)	0,5	0,15	а
Ртут хлорид (сулема)	-	0,0003	а
Сажа	0,15	0,05	а
Свинец и его соединения	0,001	0,0003	а
Сернистый ангидрид	0,5	0,15	п
Серная кислота	0,3	0,1	а

## Продолжение табл. 1.1

Наименование вредных веществ	ПДКм.р., мг/м <sup>3</sup>	ПДКс.с., мг/м <sup>3</sup>	Агрегатн состояние
Сероводород	0,008	-	п
Сероуглерод	0,03	0,005	п
Спирт бутиловый	0,16	-	п
Спирт изобутиловый	0,1	0,1	п
Спирт метиловый	1,0	0,5	п
Спирт этиловый	5	5	п
Стирол	0,04	0,002	п
Толуол	0,6	0,6	п
Углерода оксид	5,0	3,0	п
Фенол	0,01	0,003	п
Фтористые соединения (газообразные)	0,02	0,005	п
Хлор	0,1	0,03	п
Хлористый водород	0,2	0,2	п
Этилацетат	0,1	0,1	п

Примечание: п – пары и/или газы; а – аэрозоль

**Предельно-допустимые концентрации вредных веществ в воздухе рабочей зоны (ГОСТ 12.1.005-88)**

Наименование вредных веществ	ПДК, мг/м <sup>3</sup>	Класс опасности	Агрегатн. состояние
Азота диоксид	2,0	3	п
Азота оксиды	5,0	3	п
Акролеин	0,2	2	п
Амилацетат	100	4	п
Аммиак	20	4	п
Ацетон	200	4	п
Бензин (углеводороды)	100	4	п
Бензол	15/5	2	п
Бутан	300	4	п
Бутилацетат	200	4	п
Винилацетат	10,0	4	п
Дихлорэтан	10,0	2	п
Ксилол	50,0	3	п
Марганец и его соединения (от 2-30 %)	0,1	2	а
Метилацетат	100	4	п
Мышьяк и его неорг. соединения	0,04/0,01	2	а
Озон	0,1	1	п
Пыль (кремнесодержащая – более 70 %)	1,5	4	а
Пыль нетоксичная (фиброгенного действия)	4,0	4	а
Ртут хлорид (сулема)	0,2/0,05	1	а
Сажа	4,0	3	а
Свинец и его соединения	0,01/0,005	1	а
Серная кислота	1,0	2	а
Сернистый ангидрид	10	3	п
Сероводород	10,0	3	п

Продолжение табл. 1.2

Наименование вредных веществ	ПДК, мг/м <sup>3</sup>	Класс опасности	Агрегатн. состояние
Серовуглерод	1,0	3	п
Спирт бутиловый	10,0	3	п
Спирт изобутиловый	10,0	3	п
Спирт метиловый	5,0	3	п
Спирт этиловый	1000	4	п
Стирол	30/10	3	п
Толуол	50	3	п
Углерода оксид	20	4	п
Фенол	0,3	2	п
Фтористые соединения (газообразные)	0,5/0,1	2	п
Хлор	1,0	2	п
Хлористый водород	5,0	1	п
Этилацетат	200	4	п

Примечание: значение в числителе – максимально разовые; в знаменателе – среднесменные

Таблица 1.3

**Расходы лакокрасочных материалов на один слой покрытия изделий и содержание в них летучих растворителей**

Наименование лакокрасочных материалов/способ нанесения краски	Расход лакокрасочных материалов, $A$ , г/м <sup>2</sup>	Содержание летучей части, $m$ , %
Нитролаки и краски		
Бесцветный аэролак /кистью	200	92
Цветные аэролаки/распыление пульверизатором	180	75
Нитрошпаклевка /кистью	100-180	10-35
Нитроклей /кистью	160	80-85
Масляные лаки и эмали		
Окраска распылением	60-90	35

Таблица 1.4

**Количество углекислоты, выделяемой человеком при разной работе**

Возраст человека и характер работы	Количество CO <sub>2</sub>	
	в л/ч	в г/ч
Взрослые:		
при физической работе	45	68
при легкой работе (в учреждениях)	23	35
в состоянии покоя	23	35
Дети до 12 лет	12	18

Таблица 1.5

**Предельно-допустимые концентрации углекислоты**

Наименование помещений	Количество CO <sub>2</sub>	
	в л/ч	в г/кг
Для постоянного пребывания людей (жилые ком.)	1	1,5
Для пребывания детей и больных	0,7	1
Для учреждений	1,25	1,75
Для кратковременного пребывания людей	2	3



**Количество тепловыделений одним человеком при различной работе**

Категория тяжести работы		Количество тепловыделений $q_{л}$ , ккал/ч в зависимости от окружающей температуры воздуха			
		15 °С	20 °С	25 °С	30 °С
Легкая	I	100	70	50	30
Средней тяжести	II-а	100	70	60	30
Средней тяжести	II-б	110	80	70	35
Тяжелая	III	110	80	80	35

## Солнечная радиация через остекленную поверхность

	Солнечная радиация, $q_{\text{ост}}$ , ккал/ч от стороны света и широты, град.														
	ЮГ			ЮГО-ВОСТОК ЮГО-ЗАПАД				ВОСТОК ЗАПАД				СЕВЕР, СЕВЕР. ВОСТОК СЕВЕРО- ЗАПАД			
	45	55	65	35	45	55	65	35	45	55	65	35	45	55	65
Окна с двойным остеклением и деревянными рамами	125	125	145	85	110	125	14	125	125	145	145	65	65	65	60
Окна с двойным остеклением и металлическими рамами	160	160	180	110	140	160	18	160	160	180	180	80	80	80	70
Фонарь с двойным остеклением и металлическими переплет.	130	160	170	110	140	170	17	160	160	180	180	85	85	85	70

## СПИСОК ИСПОЛЬЗОВАННОЙ ЛИТЕРАТУРЫ

1. Долин П.А. Справочник по технике безопасности. – М.: Энергоиздат, 1982. – 342 с.
2. Каменев П.Н. Отопление и вентиляция. Часть II. Вентиляция. – М.: Издательство литературы по строительству, 1966. – 289 с.
3. ГОСТ 12.1.005-88 ССБТ. Санитарно-гигиенические требования к воздуху рабочей зоны.
4. ГН2.1.6.1338-03. Предельно допустимые концентрации (ПДК) загрязняющих веществ в атмосферном воздухе населенных мест.

## РАСЧЕТНО-ПРАКТИЧЕСКАЯ РАБОТА №2. ОЦЕНКА РИСКА

**Цель практического занятия** - закрепление теоретических знаний, полученных при изучении темы «Основы теории безопасности: системный анализ безопасности», и формирование практических навыков расчета индивидуального и группового (социального) риска в конкретных ситуациях.

**Общие сведения.** Опасность – одно из центральных понятий безопасности жизнедеятельности (БЖД).

Опасность хранят все системы, имеющие энергию, химически или биологически активные компоненты, а также характеристики (параметры), несоответствующие условиям жизнедеятельности человека. Можно сказать, что опасность – это риск неблагоприятного воздействия.

Практика свидетельствует, что абсолютная безопасность недостижима. Стремление к абсолютной безопасности часто вступает в антагонистические противоречия с законами техносферы.

В сентябре 1990 г. в г. Кельне состоялся первый Всемирный конгресс по безопасности жизнедеятельности человека как научной дисциплине. Девиз конгресса: «Жизнь в безопасности». Участники конгресса постоянно оперировали понятием «риск».

Возможны следующие определения риска:

1. Это количественная оценка опасности, вероятность реализации опасности;
2. При наличии статистических данных, это частота реализации опасностей.

Различают опасности реальные и потенциальные. В качестве аксиомы принимаются, что любая деятельность человека потенциально опасна. Реализация потенциальной опасности происходит через ПРИЧИНЫ и приводит к НЕЖЕЛАТЕЛЬНЫМ ПОСЛЕДСТВИЯМ.

Сейчас перед специалистами ставится задача – не исключение до нуля безопасности (что в принципе невозможно). А достижение заранее заданной величины риска реализации опасности. При этом сопоставлять затраты и получаемую от снижения риска выгоду. Во многих западных странах для более объективной оценки риска и получаемых при этом затрат и выгод, вводят финансовую меру человеческой жизни. Заметим, что такой подход имеет противников, их довод – человеческая жизнь свята, бесценна и какие-то финансовые оценки недопустимы. Тем не менее, по зарубежным исследованиям, человеческая жизнь оценивается, что позволяет более объективно рассчитывать ставки страховых тарифов при страховании и обосновывать суммы выплат.

Поскольку абсолютная безопасность (нулевой риск) невозможна, современный мир пришел к концепции приемлемого (допустимого) риска.

Суть концепции заключается в стремлении к такой безопасности, которую принимает общество в данное время. При этом учитывается уровень технического развития, экономические, социальные, политические и др. возможности. Приемлемый риск – это компромисс между уровнем безопасности и возможностями ее достижения. Это можно рассмотреть в следующей ситуации. После крупной аварии на Чернобыльской АЭС, правительство СССР решило повысить надежность всех ядерных реакторов. Средства были взяты из госбюджета и, следовательно, уменьшилось финансирование социальных программ здравоохранения, образования и культуры, что в свою очередь привело к увеличению социально-экономического риска. Поэтому следует всесторонне оценивать ситуацию и находить компромисс – между затратами и величиной риска.

Переход к «рisku» дает дополнительные возможности повышения безопасности техносферы. К техническим, организационным, административным добавляются и экономические методы управления риском (страхование, денежные компенсации ущерба, платежи за риск и

др.). Есть здравый смысл в том, чтобы законодательно ввести квоты за риск. При этом возникает проблема расчета риска: статистический, вероятностный, моделирование, экспертных оценок, социологических опросов и др. Все эти методы дают приблизительную оценку, поэтому целесообразно создавать базы и банки данных по рискам в условиях предприятий, регионов и т.д.

### **Порядок выполнения работы:**

1. Ознакомиться с общими сведениями. Записать определения.
2. Выполнить практические задачи.

### **Практические задачи**

Задача 1. В таблице 2.0 приведен ряд профессий по степени индивидуального риска фатального исхода в год. Используя данные табл.1 методом экспертных оценок охарактеризуйте вашу настоящую деятельность и условия вашей будущей работы.

*Таблица 2.0*

### **Классификация профессиональной безопасности**

Категория	Условия профессиональной деятельности	Риск смерти (на человека в год)	Профессия
1	Безопасные	$1 \cdot 10^{-4}$	Текстильщики, обувщики, работники лесной промышленности, бумажного производства и др.
2	Относительно безопасные	$1 \cdot 10^{-4}$ до $1 \cdot 10^{-3}$	Шахтеры, металлурги, судостроители и др.
3	Опасные	$1 \cdot 10^{-3}$ до $1 \cdot 10^{-2}$	Рыбопромысловики, верхолазы, трактористы и др.
4	Особо опасные	больше $1 \cdot 10^{-2}$	Летчики-испытатели, летчики реактивных самолетов.

После обсуждения письменно сформулируйте свою оценку.

Для решения следующих задач используйте формулу определения индивидуального риска

$$P = \frac{h}{N}, \quad (2.1)$$

где  $P$  – индивидуальный риск (травмы, гибели, болезни и пр.);  $h$  – количество реализации опасности с нежелательными последствиями за определенный период времени (день, год и т.д.);  $N$  – общее число участников (людей, приборов и пр.), на которых распространяется опасность.

Пример решения задачи по формуле (2.1).

**Пример. Задача 1.** Ежегодно неестественной смертью гибнет 250 тыс. человек. Определить индивидуальный риск гибели жителя страны при населении в 150 млн. человек.

**Решение.**

$$P_{ж} = 2,5 \cdot 10^5 / 1,5 \cdot 10^8 = 1,7 \cdot 10^{-3}$$

Или будет 0,0017. Иначе можно сказать, что ежегодно примерно 17 человек 10000 погибает неестественной смертью. Если пофантазировать и предположить, что срок биологической жизни человека равен 1000 лет, то по нашим данным оказывается, что уже через 588 лет (1:0,0017) вероятность гибели человека неестественной смертью близка к 1 (или 100%).

Примечание. Здесь и в задачах №2,3 данные приближены к России.

**Задача 2.** Опасность гибели человека на производстве реализуется в год 7 тыс. раз. Определить индивидуальный риск погибших на производстве при условии, что всего работающих 60 млн. человек. Сравните полученный результат с вашей экспертной оценкой из задачи 1.

**Задача 3.** Определить риск погибших в дорожно-транспортном происшествии (ДТП), если известно, что ежегодно гибнет в ДТП 40 тыс. человек при населении 150 млн. человек.

**Задача 4.** Используя данные индивидуального риска фатального

исхода в год для населения США (данных по России нет), определите свой индивидуальный риск фатального исхода на конкретный год. При этом можно субъективно менять коэффициенты и набор опасностей.

Таблица 2.1

**Индивидуальный риск гибели в год**

Причина	Риск	Причина	Риск
Автомобильный транспорт	$3 \cdot 10^{-4}$	Воздушный транспорт	$9 \cdot 10^{-6}$
Падения	$9 \cdot 10^{-5}$	Падающие предметы	$6 \cdot 10^{-6}$
Пожар и ожог	$4 \cdot 10^{-5}$	Электрический ток	$6 \cdot 10^{-6}$
Утопление	$3 \cdot 10^{-5}$	Железная дорога	$4 \cdot 10^{-6}$
Отравление	$2 \cdot 10^{-5}$	Молния	$5 \cdot 10^{-7}$
Огнестрельное оружие	$1 \cdot 10^{-5}$	Все прочие	$4 \cdot 10^{-5}$
Станочное оборудование	$1 \cdot 10^{-5}$	Ядерная энергетика	$2 \cdot 10^{-10}$
Водный транспорт	$9 \cdot 10^{-6}$	(пренебрегаемо мал. риск)	

Риск общий для американца:  $P_{\text{общ}} = 6 \cdot 10^{-4}$

Сравнить полученный результат с результатом примера решения.

Задачи на риск гибели неестественной смертью в России и с риском гибели в год для американца ( $P_{\text{общ}}$ ).



## СПИСОК ИСПОЛЬЗОВАННОЙ ЛИТЕРАТУРЫ

1. Русак О.Н. Труд без опасности. Л. «Лениздат», 1986, 191 с.
2. Береговой Г.Т. и др. Безопасность космических полетов. М., «Машиностроение», 1977, 320 с.

## **РАСЧЕТНО-ПРАКТИЧЕСКАЯ РАБОТА №3. ОЦЕНКА ПАРАМЕТРОВ МИКРОКЛИМАТА РАБОЧЕЙ ЗОНЫ ПРОИЗВОДСТВЕННЫХ ПОМЕЩЕНИЙ**

**Цель практического занятия** :закрепление теоретических знаний, полученных при изучении раздела “Гелиофизические и метеорологические фактора: микроклимат производственных помещений”, и формирование практических навыков расчета метеорологических условий в производственном помещении и гигиенической оценки параметров микроклимата.

### **Общие сведения:**

Одним из основных условий эффективной производственной деятельности человека является обеспечение нормальных метеорологических условий в помещениях. Параметры микроклимата оказывают существенное влияние на терморегуляцию организма человека и могут привести кпереохлаждение или перегреву тела

Микроклимат производственных помещений - это климат внутренней среды этих помещений, определяемый действующими на организм человека факторами: сочетанием температуры воздуха, относительной влажности, скорости движения воздуха, интенсивности теплового облучения, температуры поверхности ограждающих конструкций (стены, пол, потолок, технологическое оборудование и т.д

Под рабочей зоной понимается пространство высотой до 2м над уровнем пола или площадки, на которых находятся места постоянного или временного пребывания рабочих.

Причиной ряда заболеваний является местное и общее охлаждение. Переохлаждение организма ведет к простудным заболеваниям: ангине, катару верхних дыхательных путей, пневмонии. Установлено, что при

переохлаждении ног и туловища возникает спазм сосудов слизистых оболочек дыхательного тракта.

Перегревание возникает при избыточном накоплении тепла в организме, которое возникает при действии повышенных температур. Основными признаками перегревания являются повышение температуры тела до 38°C и более, обильное потоотделение, слабость, головная боль, учащение дыхания и пульса, изменение артериального давления и состав крови, шум в ушах, искажение цветового восприятия

Тепловой удар – это быстрое повышение температуры тела 40°C и выше. В этом случае падает артериальное давление, потоотделение прекращается, человек теряет сознание.

Организм человека обладает свойством терморегуляции – поддержание температуры тела в определенных границах (36,1...37,2°C) Терморегуляция обеспечивает равновесие между количеством тепла, непрерывно образующегося в организме человека в процессе обмена веществ, теплопродукцией и излишком тепла, непрерывно выделяемого в окружающую среду, - теплоотдачей, т.е сохраняет тепловой баланс организма человека. Количество выделившейся теплоты меняется от 8Вт до 50 Вт.

*Теплопродукция.* Тепло вырабатывается всем организмом, но в наибольшей степени в мышцах и печени. В процессе работы в организме происходят различные биохимические процессы, связанные с деятельностью мышечного аппарата и нервной системы. Энергозатраты человека, выполняющего различную работу, могут быть классифицированы на категории.

Разграничение работ по категориям осуществляется на основе интенсивности общих энергозатрат организма: легкие физические работы, средние физические работы, тяжелые физические работы.

К категории 1а относятся работы с интенсивностью энергозатрат до 139 Вт, выполняемые сидя и сопровождающиеся незначительным физическим напряжением.

К категории 1б относятся работы с интенсивностью энергозатрат 140...174 Вт, производимые сидя, стоя или связанные с ходьбой и сопровождающиеся некоторым физическим напряжением (в полиграфической промышленности, на часовом, швейном производствах, в сфере управления )

К категории 2а относятся работы с интенсивностью энергозатрат 233...232 Вт, производимые сидя, стоя или связанные с ходьбой, перемещением мелких изделий или предметов в положении стоя или сидя и требующие определенного физического напряжения.

К категории 2б относятся работы с интенсивностью энергозатрат 233...290 Вт, связанные с ходьбой, перемещением и переноской тяжестей до 10 кг и сопровождающиеся умеренным физическим напряжением.

К категории 3 относятся работы с интенсивностью энергозатрат более 290 Вт, связанные с постоянными передвижениями, перемещением и переноской значительных (свыше 10 кг) тяжестей и требующие больших физических усилий.

Теплоотдача. Количество тепла, отдаваемого организмом человека, зависит от температуры, относительной влажности и скорости движения воздуха. Теплоотдача осуществляется путем радиации, конвекции, испарения пота и дыхания. Для человека, находящегося в состоянии покоя и одетого в обычную комнатную одежду, соотношение составляющих теплоотдачи имеет следующие распределения, % радиацией – 45, конвекцией – 30, испарением и дыханием – 25.

Основное значение имеет регулирование теплоотдачи, так как она является наиболее изменчивой и управляемой. Комфортные тепло ощущения у человека возникают при наличии теплового баланса организма, а также при условии его некоторого нарушения. Это обеспечивается тем, что в организме человека имеется некоторый резерв тепла, который используется им в случае охлаждения. Этот потенциальный запас тепла составляет в среднем 8360 кДж и находится главным образом во внешних слоях тканей организма на глубине 2-3

см от кожи. При известном уменьшении запаса тепла у человека появляются субъективно ощущения «прохлады», которые, если охлаждение продолжается, сменяются ощущениями «холодно», «очень холодно»

Действующими нормативными документами, регламентирующими метеорологические условия производственной среды, являются ГОСТ 12.1.005-88 «ССБТ. Общие санитарно-гигиенические требования к воздуху рабочей зоны» и СанПиН 2.2.4.548-96 «Гигиенические требования к микроклимату производственных помещений» Этими документами установлены влажности и скорости движения воздуха в рабочей зоне производственных помещений с учетом избытков явного тепла, тяжести выполняемой работы и сезонов года.

В соответствии с вышеуказанным стандартом теплым периодом года считается сезон, характеризуемый среднесуточной температурой наружного воздуха +10 °С.

Допустимыми считаются такие параметры микроклимата, которые при длительном воздействии могут вызывать напряжения реакции терморегуляции человека, но к нарушению состояния здоровья не приводят.

Оптимальными являются такие микроклиматические параметры, которые не вызывают напряжения реакций терморегуляции и обеспечивают высокую работоспособность человека.

Расчет показателей микроклимата базируются на опытных данных о давлении, температуре и скорости движения воздуха на рабочем месте полученных при замерах на нем с помощью соответствующих приборов

**Показатели микроклимата вычисляются в следующей последовательности:**

1. Атмосферное давление  $B$ , Па, на рабочем месте, измеренное с помощью барометра-анероида БАММ-1

$$B = B_{\text{п}} + B_{\text{ш}} + B_{\text{т}} + B_{\text{д}}, \quad (3.1)$$

где  $V$  – исправленное значение замеренного давления, Па;  $V_p$  – отсчет по прибору, Па;  $V_{ш}$  – шкаловая поправка;  $V_t$  – температурная поправка, равная произведению температуры прибора на удельную температуру поправки прибора;  $V_d$  – добавочная поправка, Па.



Рис. 3.1 Барометр-анероид «БААМ-1»

Барометр-анероид «БААМ-1» измеряет атмосферное давление в наземных условиях в диапазоне температур от 0 до +40 С° и при относительной влажности воздуха более 80%

2. Температура воздушной среды измеряется с помощью ртутных или спиртовых термометров, а также с помощью термографов, обеспечивающих непрерывную запись температуры на ленте за определенный период времени. Температуру воздушной среды можно измерить также с помощью психрометров и термометров

3. Влажность воздуха – абсолютная и относительная определяется с помощью психрометров. Психрометр состоит из сухого и влажного термометров. Резервуар влажного термометра покрыт тканью, которая опущена в мензурку с водой. Испаряясь, вода охлаждает влажный термометр, поэтому его показания всегда ниже показания сухого.

Психрометры бывают типа Августа (Рис 3.2) и переносными, типа Ассмана (Рис 3.3). Психрометр Ассмана является более совершенным и точным прибором по сравнению с психрометром Августа. Принцип его устройства тот же, но термометры заключены в металлическую оправу, шарики термометра находятся в двойных металлических гильзах, а в головке прибора помещается вентилятор с постоянно скоростью 4 м/с.



Рис. 3.2 Психрометры Августа



Рис. 3.3 Психрометр Ассмана

Влажность воздуха может быть рассчитана: 1) по давлению водяного пара, находящегося в воздухе или 2) по плотности водяного пара

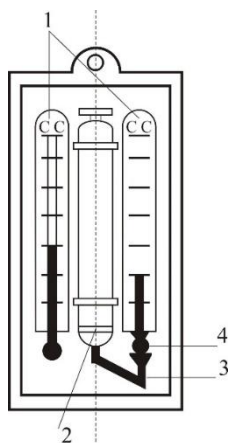
При первом способе сначала определяется давление водяного пара  $P_{в.н}$  находящегося в воздухе при данной температуре

$$P_{в.н} = P_{н.в} - c(T_c - T_B)V \quad (3.2)$$

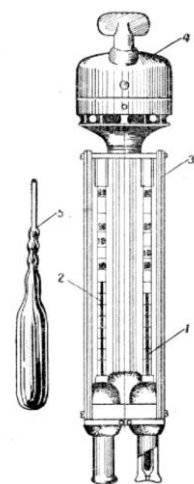
где  $P_{н.в}$  – давление насыщенного водяного пара при температуре  $t_B$ , зафиксированной влажным термометром,  $P_{в.н}$  – коэффициент психрометра, зависящий от скорости движения воздуха около шарика мокрого термометра (при скорости движения воздуха до 4 м/с принимают  $c = 0.00074$ , свыше 4 м/с – 0,00066)  $t_c$  и  $t_B$  – температура сухого и влажного термометра,  $V$  –

барометрическое давление воздуха в момент измерения температур психрометром, Па

Определив порациональнее давление водяного пара, находят относительную влажность воздуха

$$\varphi = \frac{P}{P_0} \cdot 100\% , \quad (3.3)$$

где  $P_{н.с}$  – давление насыщенного водяного пара при температуре  $t_c$ , зафиксированной влажным термометром,

При расчете влажности воздуха по плотности водяного пара определяются:

а) абсолютная влажность воздуха (масса водяного пара, содержащегося в воздухе при данной температуре)

$$F = \frac{(1000 \cdot P_{н.с})}{(461,5(273+t_c))} , \quad (3.4)$$

где 461,5 – удельная газовая постоянная водяного пара Дж/(кг \*К);

б) максимальная абсолютная влажность воздуха

$$A_{max} = \frac{1000 \cdot P_{н.с}}{461,5 \cdot (273+t_c)} , \quad (3.5)$$

в) относительная влажность воздуха  $\varphi$

$$\varphi = \frac{A}{A_{max}} * 100 , \quad (3.6)$$

Таблица 3.0

**Давление насыщенного водяного пара P, Па при температуре воздуха**

t, C	P, Па	t, C	P, Па	t, C	P, Па	t, C	P, Па
0	611	10	1228	20	2328	30	4242
1	657	11	1312	21	2486	31	4493
2	705	12	1403	22	2644	32	4754
3	759	13	1497	23	2809	33	5030
4	813	14	1599	24	2894	34	5320
5	872	15	1705	25	3168	35	5624
6	935	16	1817	26	3361	36	5941



7	1001	17	1937	27	3565	37	6275
8	1073	18	2064	28	3780	38	6625
9	1148	19	2197	29	4005	39	6991

Значение относительной влажности  $\varphi$ , найденного описанными способами, может быть проверено по данным психометрической таблицы

4. Скорость движения воздуха измеряется с помощью крыльчатых или чашечных анемометров (Рис 3.4). Крыльчатый анемометр принимается для измерения скорости воздуха до 10 м/с, а чашечный – до 30м/с. Принцип действия анемометров обоих типов основан на том, что частоты вращения крыльчатки тем больше, чем больше скорость движения воздуха. Вращение крыльчатки передается на счетный механизм. Разница в показаниях до и после измерения, деленная на время наблюдения, показывает число делений в 1 с. Специальный тарировочный паспорт, предлагаемый к каждому прибору позволяет по вычисленной величине делений определить скорость движения воздуха.



Рис 3.4 Чашечный анемометр



Рис. 3.5 Кататермометр

Скорость движения воздуха в интервале величин от 0.1 до 0.5 м/с можно определить с помощью кататермометра (Рис.3.5). Шаровой кататермометр представляет собой стартовый термометр с двумя резервуарами: шаровым внизу и цилиндрическим вверху. Шкала кататермометра имеет деления от 31 до 41 градуса. Для работы с этим прибором его предварительно нагревают на водяной бане, затем вытирают насухо и помещают в исследуемое место. По величине падения столба спирта в единицу времени на кататермометре при его охлаждении судят о скорости движения воздуха. Для измерения малых скоростей (от 0.03 до 5 м/с) при температуре в производственных помещениях не ниже 10С применяется термоанемометр. Это электрический прибор на полупроводниках, принцип его действия основан на измерении величины сопротивления датчика при изменении температуры и скорости движения воздуха.

Таблица 3.1

**Значения относительной влажности**

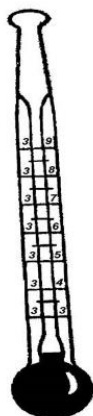
$t_c$ °С	Разность показаний сухого и влажного термометров $t_c - t_b$ °С									
	0	1	2	3	4	5	6	7	8	9
	Относительная влажность $\varphi$ , %									
0	100	81	63	45	28	11				

1	100	83	65	48	32	16				
2	100	84	68	51	35	20				
3	100	84	69	54	39	24	10			
4	100	85	70	56	42	28	14			
5	100	86	72	58	45	32	19	6		
6	100	86	73	60	47	35	23	10		
7	100	87	74	61	49	37	26	14		
8	100	87	75	63	51	40	29	18	7	
9	100	88	76	64	53	42	31	21	11	
10	100	88	76	65	54	44	34	24	14	5

Продолжение табл. 3.1

11	100	88	77	66	56	46	36	26	17	8
12	100	89	78	68	57	48	38	29	20	11
13	100	89	79	69	59	49	40	31	23	14
14	100	89	79	70	60	51	42	34	25	17
15	100	90	80	71	61	52	44	36	27	20
16	100	90	81	71	62	54	46	37	30	22
17	100	90	81	72	64	55	47	39	32	24
18	100	91	82	73	65	56	49	41	34	27
19	100	91	82	74	65	58	50	43	35	29
20	100	91	83	74	66	59	51	44	37	30
21	100	91	83	75	67	60	52	46	39	32
22	100	92	83	76	68	61	54	47	40	34
23	100	92	84	76	69	61	55	48	42	36
24	100	92	84	77	69	62	56	49	43	37
25	100	92	84	77	70	63	57	50	44	38
26	100	92	85	78	71	64	58	51	46	40
27	100	92	85	78	71	65	59	52	47	41

28	100	93	85	78	71	65	59	52	48	42
29	100	93	86	79	72	66	60	54	49	43
30	100	93	86	79	73	67	61	55	50	44

Скорость движения воздуха  $V$ , м/с, при замере ее анемометром АСО-3 подсчитывается по формуле

$$V = an + b, \quad (3.7)$$

где  $n$  число делений в 1 с;  $n = \frac{n_k - n_n}{t_{\text{зам}}}$ ;  $n_n$  и  $n_k$  – начальный и конечный отсчеты по анемометру;  $t_{\text{зам}}$  – продолжительность замера по прибору.

При выполнении настоящего практического занятия рекомендуется использовать формулу:

$$V = 0,45n + 0,01$$

5. Гигиеническая оценка результатов расчета параметров микроклимата: производится по санитарным нормам, приведенным в ГОСТ 12.1.005-88.

Таблица 3.2

**Оптимальные нормы температуры, относительно влажности и скорости движения воздуха по рабочей зоне производственных помещений**

Период Года	Категория Работ	Температура, °С	Относительная влажность, %	Скорость движения воздуха м/с не более
Холодный (температура наружного воздуха ниже +10°С)	Легкая – 1	22-24	40-60	0,1
	Легкая – 1б	21-23	40-60	0,1
	Средней	18-20	40-60	0,2
	тяжести – Па	17-19	40-60	0,2
	Средней	16-18	40-60	0,3
	тяжести – Пб Тяжелая – III			

Теплый (температура наружного воздуха +10°C и выше)	Легкая – 1а	23-25	40-60	0,1
	Легкая – 1б	22-24	40-60	0,2
	Средней	21-23	40-60	0,3
	тяжести – Па	20-22	40-60	0,3
	Средней	18-20	40-60	0,4
	тяжести – Пб Тяжелая - III			

### Пример расчета:

Исходный данные:  $B_n = 87937$  Па,  $B_{ш} = -50$  Па,  $t_c = 22$  °С,  $t_c = 16$  °С,  
 $\Delta t = -\frac{10\text{Па}}{^\circ\text{C}}$ ,  $B_d = +100$  Па,  $n_n = 6000$ ,  $t_{\text{зам}} = 200$ с, период года – теплый.

### Решение:

1. Атмосферное давление на рабочем месте (при температурной поправке)

$$B_T = t_c * \Delta t = 22(-10) = -220 \text{ Па}$$

$$B = B_n + B_{ш} + B_T + B_d = 87837 - 50 - 220 + 110 = 87667 \text{ Па.}$$

2. Скорость движения воздуха по исходным данным, полученным при помощи анемометра АСО-3. При числе давлений в 1с

$$n = \frac{n_k - n_n}{t_{\text{зам}}} = 6040 - \frac{6000}{200} = 0,2 \text{ дел/с}$$

Скорость движения воздуха составляет;

$$V = 0,45n + 0,01 = 0,45 * 0,2 + 0,01 = 0,10 \text{ м/с}$$

3. Относительная влажность воздуха по давлению водяного пара. При давлении насыщенного водяного пара при температуре сухого термометра  $P_{н.с} = 2644$  Па и температуре влажного термометра  $P_{н.в} = 1817$  Па и парциальном давлении водяного пара в воздухе:

$$P_{в.п} = P_{н.в} - C(t_c - t_v) * B = 1817 - 0,00074 * (22 - 16) * 87837 = 1427 \text{ Па}$$

относительная влажность воздуха:

$$\varphi = \frac{P_{в.п}}{P_{н.с}} 100 = \frac{1427}{2644} 100 = 54\%$$

3б. Относительная влажность воздуха по плотности (массе) водяного пара. При абсолютной влажности воздуха:

$$A = \frac{1000 * P_{в.п}}{461,5(273 + t_c)} = \frac{1000 * 1527}{461,5(273 + 22)} = 10,48 \text{ г/м}^3$$

И максимальной влажности воздуха:

$$A_{max} = \frac{1000 * P_{н.с}}{461,5(273 + t_c)} = \frac{1000 * 2644}{461,5(273 + 22)} = 19,42 \text{ г/м}^3 \text{ относительная влажность}$$

воздуха равна:

$$\varphi = \frac{A}{A_{max}} 100 = \frac{10,48}{19,42} 100 = 54\%$$

3в. Правильность произведенных подсчетов  $\varphi$  подтверждают данные таблицы. При разности показаний сухого и влажного термометров  $T_c - T_v = 22 - 16 = 6 \text{ }^\circ\text{C}$  относительная влажность воздуха  $\varphi$  равна 54%

### Варианты заданий

Для выполнения задания даются следующие показатели: отсчет по барометру  $V_p$  Температура воздуха по сухому ( $T_c$ ) и влажному ( $T_v$ ) термометрам психрометра, начальный ( $N_n$ ) и конечный ( $N_k$ ) отсчеты по анемометру, продолжительность замера скорости движения воздуха  $T_{зам}$ , период года (холодный, теплый) Для отсчета скорости движения воздуха использовать формулу

$$V = 0,45n + 0,01$$

Интенсивность теплового излучения на рабочем месте полагать равной  $50 \text{ Вт/м}^2$ . Числовые значения исходных данных приведены в таблице 3.3.

Таблица 3.3

### Числовые значения поправок к барометру

вариант	Вв, Па	Вш, Па	$\Delta t, Па$	Ва, Па	Тс, °С	Тв, °С	Нн	Нк	Т зам, °С	Период года
1	110146	-100	-10	+100	23	18	6000	6246	140	Холодный
2	105752	-100	-10	+100	22	16	6107	6138	155	То же
3	97989	+75	-10	+100	18	13	6357	6407	160	То же
4	90498	+25	-10	+100	17	11	6841	6909	170	То же
5	94232	+150	-10	+100	16	11	6944	7051	200	То же
6	103379	-50	-10	+100	24	17	6107	6387	150	Теплый
7	107509	-100	-10	+100	23	17	6305	6696	187	То же
8	89371	0	-10	+100	22	15	6421	6501	190	То же
9	94263	+150	-10	+100	20	15	6725	6830	175	То же
10	96946	+100	-10	+100	19	12	6100	6176	11	То же

#### Порядок выполнения работы

1. Расчет и оформление практической работы провести в соответствии с примером расчета. Варианты заданий определяются пр-ем.
2. Результаты расчетов микроклимата на рабочем месте в производственном помещении занести в таблицу.

*Таблица 3.4*

#### Пример заполнения таблицы

Температура воздуха		Относительная влажность %		Скорость движения воздуха	
Фактически данная	Оптимальна я по нормам	Фактически рассчитанна я	Оптимальна я по нормам	Фактически рассчитанна я	Оптимальна я по нормам

3. На основании полученных результатов определить категорию работ, в соответствии с периодом года.
4. Ответить на контрольные вопросы.

## **Контрольные вопросы**

1. Что понимают под микроклиматом производственных помещений?
2. Опишите характер действия климатических факторов на организм человека.
3. В чем состоит нормирование воздействий климатических факторов на человека?
4. Как определяют давление, температуру, относительную влажность и скорость движения воздуха?
5. Назовите способы и средства нормализации микроклимата на рабочих местах.

## **РАСЧЕТНО-ПРАКТИЧЕСКАЯ РАБОТА №4. РАСЧЕТ ТЕПЛОВЫДЕЛЕНИЙ И БОРЬБА С ИЗБЫТОЧНЫМ ТЕПЛОМ В ШАХТАХ**

**Цель практического занятия** - закрепление теоретических знаний, полученных при изучении темы «Комфортные условия жизнедеятельности», и овладение методикой расчета тепловыделений в выработки глубоких шахт и выбора технических решений по борьбе с избыточным теплом.

**Общие сведения.** Климатические условия в подземных выработках, особенно в глубоких шахтах, как правило, отличаются от климатических условий на земной поверхности. Микроклимат горных выработок (т. е. действующее в них на организм человека сочетание температуры, влажности, скорости движения воздуха, его давления и температуры окружающих поверхностей) в значительной степени зависит от теплообменных процессов, происходящих на пути движения воздуха. Под воздействием этих процессов температура шахтного воздуха в выработках существенно повышается с увеличением глубины ведения горных работ.



Нагревание воздуха, движущегося по горным выработкам, происходит в результате:

- теплообмена между потоком шахтного воздуха и окружающим выработки массивом горных пород, т. е. охлаждения пород;
- естественного адиабатического сжатия воздуха при движении его вниз по вертикальным и наклонным выработкам;
- изменения содержания влаги в воздухе;
- теплообмена между воздухом и подземной водой, текущей по выработкам;
- окисления угля, угольной пыли, сульфидных руд, крепежного леса и некоторых других веществ;
- охлаждения отбитых и транспортируемых масс угля и породы;
- работы горных машин и механизмов;
- выделения тепла осветительными установками, электрическими кабелями, трубопроводами сжатого воздуха, телом человека, а также действия других второстепенных факторов.
- Вызванное перечисленными факторами приращение температуры шахтного воздуха ( $^{\circ}\text{C} = \text{K}$ ), может быть определено из выражения

$$\Delta t = \frac{\Sigma Q_i}{C_p \rho V}, \quad (4.1)$$

где  $\Sigma Q_i$  - суммарное количество теплоты, идущее на нагревание воздуха, кДж/ч;  $C_p$  - удельная теплоемкость воздуха при постоянном давлении, кДж/(кг·К);  $\rho$  - плотность воздуха, кг/м<sup>3</sup>;  $V$  - объемный расход воздуха, м<sup>3</sup>/ч.

Шахтный воздух уже при температуре свыше 25 °С оказывает отрицательное тепловое воздействие на физиологию и гигиену труда подземных рабочих. При задержке отдачи телом человека накопившегося в нем тепла возникает перегрев организма, осложняющий протекание жизненных процессов. Чрезмерный перегрев организма вызывает ухудшение самочувствия человека, приводит к серьезным заболеваниям (в наиболее тяжелых случаях - к

тепловому удару, или стрессу, или даже к смерти), увеличивает вероятность травматизма, снижает производительность труда.

Изменение температуры воздуха (и других параметров микроклимата) в подземных выработках оказывает влияние также на физико-механические свойства горных пород и на безопасное состояние сооружений и выработок.

Расчет выделения теплоты в выработки глубоких шахт ведется по следующим зависимостям.

**1. Тепловыделение при охлаждении горных пород.** Количество теплоты  $Q_{\text{охл}}$ , кДж/ч, выделяющееся вследствие охлаждения окружающих выработку горных пород, описывается уравнением Ньютона для конвективного теплообмена

$$Q_{\text{охл}} = K_{\tau} P l (t_{\text{п}} - t_{\text{в}}), \quad (4.2)$$

где  $K_{\tau}$  - коэффициент нестационарного теплообмена между массивом горных пород и воздухом, кДж/(м<sup>2</sup>·ч·К) (рассчитывается по формуле, приводимой ниже);  $P$  и  $l$  - периметр и длина выработки, м;  $t_{\text{п}}$  - естественная температура неохлажденных пород на данной глубине, (°С = К, расчет приводится ниже);  $t_{\text{в}} = t_{\text{пб}}$  - допустимая температура воздуха в выработке, °С (принимается согласно Правилам безопасности).

Коэффициент  $K_{\tau}$ , кДж/(м<sup>2</sup>·ч·К) определяется по формуле

$$K_{\tau} = \frac{\lambda}{1 + \frac{\lambda}{2\alpha_0 R_3}} \cdot \left[ \frac{1}{2R_3} + \frac{1}{\sqrt{\pi a \tau \left(1 + \frac{\lambda}{2\alpha_0 R_3}\right)}} \right], \quad (4.5)$$

где  $\lambda$  - коэффициент теплопроводности породы, кДж/(м·ч·К) (принимается по табл. 3.1);  $\alpha_0$  - суммарный коэффициент теплоотдачи от стен шахтной выработки к воздуху, кДж/(м<sup>2</sup>·ч·К) (расчет ниже);  $R_3$  - эквивалентный радиус выработки, м:  $R_3 = \sqrt{\frac{S}{\pi}} = 0.564\sqrt{S}$ ,  $a$  - коэффициент температуропроводности

породы, м<sup>2</sup>/ч:  $\alpha = \frac{\lambda}{c_{п} \cdot \rho_{п}}$  (принимается по табл. 3.1);  $c_{п}$  - удельная теплоемкость породы, кДж/(кг·К) (принимается по табл. 3.1);  $\rho_{п}$  - плотность породы, кг/м<sup>3</sup> (принимается по табл. 3.1);  $\tau$  - расчетное время процесса теплообмена, ч (например, при длительности процесса теплообмена 4 года значение  $\tau = 4 \cdot 365 \cdot 24 = 35040$  ч).

Таблица 4.0

### Тепловая характеристика пород

Порода	$\rho$ , кг/м <sup>3</sup>	$c_{п}$ , кДж/(кг·К)	$\lambda$ , кДж/(м·ч·К)	$a$ , м <sup>2</sup> /ч
Песчаник (Центральный Донбасс)	2475	0,854	9,211	0,00436
Глинистые и песчаные сланцы (там же)	2450	0,904	6,363	0,00287
Уголь (там же)	1225	1,184	1,051	0,00073
Бурый уголь (Челябинский бассейн)	1210	1,130	0,913	0,00067
Каменный уголь (Карагандинский бассейн)	1275	1,055	0,963	0,00072
Углистый сланец	1765	1,021	3,006	0,00167
Глинистый сланец	2433	0,992	3,354	0,00139
Змеевик	2690	0,950	5,694	0,00223
Гранит	2722	0,917	7,972	0,00319
Серный колчедан (Дегтярское месторождение)	4620	0,908	15,010	0,00358
Медный колчедан (там же)	4716	0,862	15,165	0,00373

Суммарный коэффициент теплоотдачи с поверхности горной выработки  $\alpha_0$ , кДж/(м<sup>2</sup>·ч·К), находится их выражения

$$\alpha_0 = \alpha_k + \alpha_n,$$

где  $\alpha_k$  - конвективный коэффициент теплоотдачи от стен выработки к воздуху, кДж/(м<sup>2</sup>·ч·К)

$$\alpha_k = 2,9 \cdot 4,1868 \frac{V^{0,8}}{D_3^{0,2}} = 12,14 \frac{V^{0,8}}{D_3^{0,2}}$$

где  $v$  - скорость движения воздуха в выработке, м/с;  $D_3$  - эквивалентный диаметр выработки, м:  $D_3 = \frac{4S}{P}$ ;  $\alpha_{и}$  - коэффициент, учитывающий испарения влаги с мокрых стен выработки, кДж/(м<sup>2</sup>·ч·К)

$$\alpha_{и} = 1,3\beta \cdot r,$$

где  $\beta$  - коэффициент массоотдачи (коэффициент испарения), кг/(м<sup>2</sup>·ч·К), принимается равным 0,01 - для стволов, 0,15 - для капитальных выработок, 0,03 - для лав;  $r$  - теплота парообразования воды, принимается  $r = 2256$  кДж/кг.

Температура горных пород в массиве  $t_{п}$ , °С, на заданной глубине  $H$ , м, от земной поверхности определяется по формулам:

$$t_{п} = h \cdot t_{н} + \frac{H-H_0}{\Gamma_{ст}} \quad \text{или} \quad t_{п} = h \cdot t_{н} + (H - H_0)\delta, \quad (4.6)$$

где  $t_{п}$  - температура пород нейтрального слоя (зоны с постоянной температурой пород) в данной местности; принимается примерно равной среднегодовой температуре воздуха на земной поверхности в данном районе, °С;  $t_{н} = 8,5; 2,5; 2,5; 3,0$  °С для условий соответственно Донбасса, Кузбасса, Караганды и Мосбасса;  $H_0$  - глубина (толщина) нейтрального слоя, м:  $H_0 = 20-40$  м;  $\Gamma_{ст}$  - геотермическая ступень данного района, м/°С: в среднем  $\Gamma_{ст}$  составляет для угольных месторождений 30–40 м/°С, рудных 50-140 м/°С, нефтяных 15-20 м/°С;  $\delta$  - геотермический градиент, °С/м.

**2. Тепловыделение при сжатии воздуха.** Количество теплоты  $Q_{сж}$ , кДж/ч, выделяющееся при движении воздуха вниз по вертикальным и наклонным выработкам, определяется выражением

$$Q_{сж} = 9,81 \cdot \rho \frac{V_B \cdot H}{1000} = 0,00981 \cdot \rho \cdot V_B \cdot H, \quad (4.7)$$

где  $\rho$  - плотность воздуха, кг/м<sup>3</sup>;  $V_B$  - количество воздуха, проходящего по выработке (объемный часовой расход воздуха), м<sup>3</sup>/ч:  $V_B = 3600 \cdot v \cdot S$ ;

$v$  - скорость движения воздуха в выработке, м/с;  $S$  - площадь поперечного сечения выработки, м<sup>2</sup>;  $H$  - глубина расположения выработки, м; для наклонной выработки

$$H = l_n \cdot \sin \psi, \quad (4.8)$$

где  $l_n$  - длина наклонной выработки;  $\psi$  - угол наклона выработки, град.

**3. Тепловыделение при окислительных процессах.** Количество теплоты  $Q_{ок}$ , кДж/ч, образующееся при окислении угля, угленосных сланцев, сульфидных руд и древесины, подсчитывается по формуле А. Ф. Воропаева

$$Q_{ок} = q_{ок} \cdot V^{0,8} \cdot P \cdot l, \quad (4.9)$$

где  $q_{ок}$  - тепловыделение в результате окислительных процессов, приведенное к скорости движения воздуха в выработке,  $V = 1$  м/с, кДж/(м<sup>2</sup>·ч);  $q_{ок}$  можно принимать равным 12-21 кДж/(м<sup>2</sup>·ч).

**4. Тепловыделение от местных источников.** К местным источникам теплоты относят электродвигатели, трансформаторы, светильники, электрические кабели, трубопроводы сжатого воздуха, пневматические двигатели, другие тепловыделяющие машины, механизмы и устройства, а также работы, производимые с применением бетона на участке выработки или в призабойной зоне, когда тепло выделяется при его отвердении.

Расчетные формулы для определения количества теплоты от местных источников имеют следующий вид:

4.1. Тепловыделение при работе *электродвигателей* горных машин и освещения  $Q_{эд}$ , кДж/ч

$$Q_{эд} = \frac{3600 \cdot N_{потр} \cdot k_3}{\eta_э}, \quad (4.10)$$

где  $N_{потр}$  - потребляемая мощность электродвигателей и осветительных установок, кВт;  $k_3$  - коэффициент загрузки оборудования во времени:  $k_3 = 0,8$ ;  $\eta_э$  - к. п. д. электродвигателя:  $\eta_э = 0,95$ .

4.2. Тепловыделение в выработку (ствол, уклон, бремсберг и др.) при эксплуатации *лебедок*  $Q_{л}$ , кДж/ч:

- при подъеме груза лебедкой  $Q_{лп} = 3600 \cdot N_{л} \cdot k_3(1 - \eta_m)$ ;

- при спуске груза лебедкой  $Q_{лс} = 3600 \cdot N_{л} \cdot k_3$ .

где  $N_{л}$  - установленная мощность электродвигателя лебедки, кВт;  $\eta_m$  - механический к. п. д.:  $\eta_m = 0,8$ .

4.3. Тепловыделение при работе *трансформатора*  $Q_{тр}$ , кДж/ч

$$Q_{тр} = 3600 \cdot N_{тр} \cdot p_{тр}, \quad (4.11)$$

где  $N_{тр}$  - мощность трансформатора, кВт;  $p_{тр}$  - тепловые потери трансформатора:  $p_{тр} = 0,04 \div 0,05$ .

4.4. Тепловыделение при затвердевании монолитной *бетонной крепи*  $Q_{б}$ , кДж/ч

$$Q_{б} = q_{б} \cdot P \cdot l_{ц}, \quad (4.12)$$

где  $q_{б}$  - удельное выделение теплоты при отвердевании бетона, кДж/(м<sup>2</sup>·ч); принимается  $q_{б} = 200 \div 400$  кДж/(м<sup>2</sup>·ч);  $P$  - периметр выработки, м;  $l_{ц}$  - длина участка бетонирования, контактирующего с вентиляционной струей за один цикл проходки, м.

4.5. Тепловыделение при *взрыве ВВ*. В выработке большого сечения при использовании более 100 кг ВВ тепловыделение при взрыве  $Q_{взр}$ , кДж/ч, рассчитывается по формуле

$$Q_{взр} = 0,8 \cdot q_{взр} \cdot m_з, \quad (4.13)$$

где  $q_{взр}$  - удельное тепловыделение при взрыве 1 кг ВВ, кДж/кг;  $m_з$  - масса заряда, кг.

Таблица 4.1

**Рекомендуемые значения  $q_{взр}$  для применяемых ВВ**

Аммонит ПЖВ-20	3360	Аммонит АП-5ЖВ	3780
----------------	------	----------------	------

Угленит Э-6	2570		Аммонит скальный №1	5400
Победит ВП-4	3810		Аммонит № 6 ЖВ	4290
Аммонит АП-4ЖВ	3560		Игданит	3790

4.6. Тепловыделение при работе шахтных *вентиляторов* происходит в результате работы электродвигателя, внутренних потерь энергии в вентиляторе и аэродинамического сжатия воздуха. Количество теплоты  $Q_{\text{вент}}$ , кДж/ч, поступающее в выработку при работе вентилятора, выражается формулой

$$Q_{\text{вент}} = 3600 \cdot V_{\text{вс}} \frac{h_{\text{в}}}{1000 \eta_{\text{в}} \eta_{\text{в}}'} = 3,6 \cdot V_{\text{вс}} \frac{h_{\text{в}}}{\eta_{\text{в}} \eta_{\text{в}}'}, \quad (4.14)$$

где  $V_{\text{вс}}$  - количество воздуха, проходящего по выработке (секундный расход), м<sup>3</sup>/с;  $h_{\text{в}}$  - депрессия выработки, Па;

$$h_{\text{в}} = \alpha_{\text{в}} \cdot P \cdot l \frac{v^2}{S}, \quad (4.15)$$

где  $\alpha_{\text{в}}$  - коэффициент аэродинамического сопротивления трения выработки, Н·с<sup>2</sup>/м<sup>4</sup> = Па·с<sup>2</sup>/м<sup>2</sup>;  $P, l, S$  - периметр, длина и площадь поперечного сечения выработки, м, м, м<sup>2</sup>;  $v$  - средняя скорость движения воздуха по выработке, м/с;

$$\eta_{\text{в}} \eta_{\text{в}}' = \eta_{\text{в}} \cdot \eta_{\text{дв}} \cdot \eta_{\text{п}}', \quad (4.16)$$

$\eta_{\text{в}} = 0,6 \div 0,8$ ;  $\eta_{\text{дв}} = 0,85 \div 0,95$  и  $\eta_{\text{п}}$  - к. п. д. соответственно вентиляторной установки, вентилятора, двигателя и редукторной ( $\eta_{\text{п}} = 1$ ) или ременной ( $\eta_{\text{п}} = 0,9 \div 0,95$ ) передач.

Подставляя (4.15) в (4.16) и учитывая, что

$$V_{\text{вс}} = v \cdot S \text{ м}^3/\text{с}, \quad (4.17)$$

получим (кДж/ч)

$$Q_{\text{вент}} = 3,6 \cdot \alpha_{\text{в}} \cdot P \cdot l \frac{v^3}{\eta_{\text{в}} \eta_{\text{в}}'}. \quad (4.18)$$

4.7. Тепловыделение при работе *людей*  $Q_{\text{л}}$ , кДж/ч

$$Q_{\text{л}} = q_{\text{л}} \cdot n_{\text{л}}, \quad (4.19)$$

где  $q_{\text{л}}$  - количество теплоты, выделяемое работающим человеком, кДж/ч·чел  
 $q_{\text{л}} = 1050 \div 2500$  кДж/ч·чел.;  $n_{\text{л}}$  - число одновременно работающих людей в выработке.

**5. Общее тепловыделение** в выработку  $Q_{\text{общ}}$ , кДж/ч, находится суммированием всех частных выделений теплоты

$$Q_{\text{общ}} = \sum_{i=1}^n Q_i \quad (4.20)$$

### **Способы искусственного охлаждения шахтного воздуха**

Целью искусственного охлаждения шахтного воздуха является отвод определенного («излишнего») количества теплоты от него при помощи охлаждающего вещества. Тепло от воздуха можно отвести путем соприкосновения последнего с какой-либо холодной поверхностью или путем смешения его с газообразной струей, имеющей температуру ниже температуры воздуха.

**Борьба с избыточным выделением теплоты в горные выработки ведется по нескольким направлениям:**

- предохранение воздуха от нагревания при его движении к местам потребления;
- охлаждение воздуха без применения специальных холодильных машин;
- охлаждение воздуха с применением холодильных машин (кондиционирование).

Способы предупреждения нагревания шахтного воздуха включают в себя следующее:

- увеличение количества подаваемого в выработки воздуха путем повышения мощности вентиляторных установок, увеличения скорости движения воздуха, расширения сечений воздухоподающих выработок;



- замена машин с электроприводам машинами с пневматическим приводом;
- тепло- и гидроизоляция стен выработок;
- теплоизоляция и тщательное уплотнение воздухоподающих трубопроводов;
- предупреждение возникновения интенсивных окислительных процессов;
- сокращение пути движения воздуха к местам потребления путем выбора соответствующей схемы проветривания, проведения дополнительных выработок и скважин;
- подача воздуха к местам потребления по специально пройденным выработкам, где скорость движения воздуха может быть существенно увеличена;
- замена восходящего проветривания очистных выработок нисходящим проветриванием (при соблюдении соответствующих требований ПБ).

**Для предотвращения нагревания воздуха без применения холодильных машин используются следующие способы:**

- осушение воздуха сорбентами, т. е. веществами, способными поглощать влагу из воздуха (например, хлористым кальцием);
- охлаждение воздуха льдом;
- охлаждение воздуха жидким воздухом, при испарении которого поглощается значительное количество теплоты;
- охлаждение воздуха сжатым воздухом (например, от пневмокондиционеров);
- охлаждение воздуха водой: путем непосредственного соприкосновения охлаждающей воды с воздухом либо через поверхность труб, где воздух охлаждается в специальных теплообменниках;

- пропускание воздуха через тепловыравнивающие каналы путем подвода воздуха к стволу по горизонтальным выработкам, пройденным на глубине среднегодовой температуры.

Наиболее эффективным является искусственное охлаждение воздуха в системах кондиционирования: в компрессорных и абсорбционных холодильных установках. Холодильные установки бывают передвижные и стационарные. Передвижные установки предназначены для охлаждения воздуха в тупиковых выработках или в отдаленных очистных забоях. Стационарные установки располагаются как на земной поверхности, так и в подземных условиях.

**Хладопроизводительность (холодильная мощность) отечественных шахтных холодильных агрегатов и кондиционеров составляет:**

- передвижных кондиционеров ВК-230 - 230 кВт, КПШ-3 – 105 кВт, КПШ-40 - 47 кВт, КПШ-40П с пневмоприводом - 52 кВт;
- турбокомпрессионных холодильных машин ШХТМ-1300 - 1500 кВт, ХТМФ-235М-2000 - 2325 кВт, ХТМФ-248-4000 - 4650 кВт;
- поршневой холодильной машины МФ-220-1РШ - 255 кВт;
- абсорбционной холодильной машины АБХА-2500-2В – 2800 кВт.

Для стационарной работы на поверхности используются машины ХТМФ-235-2000, ХТМФ-248-4000, АБХА-2500-2В, а машины ШХТМ-1300 и МФ-220-1РШ устанавливаются на глубоких горизонтах.

Охлаждение шахтного воздуха с применением холодильных машин становится необходимым, когда общее тепловыделение в выработку  $Q_{\text{общ}}$  превышает тепловыделение в нее, допускаемое Правилами безопасности,  $Q_{\text{пб}}$ , т. е. при условии

$$Q_{\text{общ}} > Q_{\text{пб}}$$

Поскольку эти количества теплоты описываются формулами:

$$Q_{\text{общ}} = c_p \cdot \rho \cdot V_{\text{теп}} \cdot (t_{\text{пб}} - t_{\text{н}}) \text{ и } Q_{\text{пб}} = c_p \cdot \rho \cdot V_{\text{в}} \cdot (t_{\text{пб}} - t_{\text{н}}),$$

то критерий необходимости кондиционирования воздуха в выработке может быть записан в виде соотношения

$$V_{\text{теп}} > V_{\text{в}},$$

где  $V_{\text{теп}}$  - количество воздуха, которое необходимо подать в выработку по тепловому фактору без охлаждения воздуха, м<sup>3</sup>/ч;

$$V_{\text{теп}} = \frac{Q_{\text{общ}}}{c_p \cdot \rho \cdot \Delta t'} \quad (4.21)$$

где  $c_p$  - удельная теплоемкость воздуха при постоянном давлении, кДж/(кг·К)  
 $c_p = 0,241 \text{ ккал}/(\text{кг}\cdot\text{К}) \cdot 4,1868 \text{ кДж}/\text{ккал} = 1,009 \text{ кДж}/(\text{кг}\cdot\text{К})$ ;  $\rho$  - плотность воздуха, кг/м<sup>3</sup>;  $\Delta t$  - перепад температур между выходящим (отработанным) и входящим (свежим) воздухом, проходящим по выработке, К (°С):

для стволов  $\Delta t = t_{\text{в}} - t_{\text{н}}$ , для подземных выработок  $\Delta t = t_{\text{п}} - t_{\text{в}}$ .

При необходимости кондиционирования воздуха следует выбрать тип кондиционера, рассчитать потребное количество кондиционеров и проверить правильность их установки.

Требуемая хладопроизводительность кондиционера  $N_{\text{к}}$ , кВт, находится по формуле

$$N_{\text{к}}' = \frac{c_h \cdot \rho \cdot V_d (t_{\text{н}} - t_{\text{пб}})}{3600} \quad (4.22)$$

К установке принимают кондиционер хладопроизводительностью

$$N_{\text{к}} \geq N_{\text{к}}'$$

При установке кондиционера в выработке (обычно одного) температура смеси за кондиционером  $t_{\text{см}}$ , °С (=К), определяется соотношением

$$t_{\text{см}} = t_{\text{п}} - 3600 \frac{N_{\text{к}}}{c_p \cdot \rho \cdot V_{\text{в}}} \quad (4.23)$$

Достаточность установки кондиционера проверяется по условию

$$t_{\text{см}} < t_{\text{в}}$$

Если  $t_{\text{см}} > t_{\text{в}}$ , то необходимо установить более мощный кондиционер.

**Пример расчета.** Исходные данные:

выработка - ствол шахты,

$$S = \frac{\pi \cdot d^2}{4} = 38,5 \text{ м}^2,$$

$$r_3 = 3,5 \text{ м},$$

$$d = d_3 = 7 \text{ м},$$

$$P = \pi \cdot d = 22 \text{ м},$$

$$l = H = 1200 \text{ м},$$

$$\alpha = 0^\circ,$$

$$H_0 = 20 \text{ м},$$

$$\delta = \frac{1}{\Gamma_{\text{ст}}} = 0,035 \text{ м}^\circ\text{C},$$

порода - песчаник,

$$\rho_{\text{п}} = 2400 \text{ кг/м}^3,$$

$$c_{\text{п}} = 0,858 \text{ кДж/(кг}\cdot\text{К)},$$

$$\lambda = 9,21 \text{ кДж/(м}\cdot\text{ч}\cdot\text{К)},$$

$$a = \frac{\lambda}{c_{\text{п}} \cdot \rho_{\text{п}}} = 0,00477 \text{ м}^2/\text{ч},$$

$$v = 2 \text{ м/с},$$

$$\tau = 7 \text{ лет} = 7 \cdot 365 \cdot 24 = 61320 \text{ ч},$$

$$t_{\text{н}} = 8,5 \text{ }^\circ\text{C},$$

$$t_{\text{в}} = t_{\text{пб}} = 24 \text{ }^\circ\text{C},$$

$$N_{\text{потр}} = 100 \text{ кВт},$$

$$N_{\text{п}} = 90 \text{ кВт},$$

$$\alpha_6 = 0,0040 \text{ кгс}\cdot\text{с}^2/\text{м}^4 = \\ = 0,0392 \text{ Па}\cdot\text{с}^2/\text{м}^2,$$

$$N_{\text{тр}} = 100 \text{ кВт},$$

$$n = 7 \text{ человек}.$$

Для обеспечения возможности выполнения расчета тепловыделений по приведенным выше формулам принимаем дополнительно следующие данные (параметры):

$$\beta = 0,01 \text{ кг/(м}^2\cdot\text{ч}\cdot\text{К)},$$

$$r = 2256 \text{ кДж/кг},$$

$$\rho = 1,25 \text{ кг/м}^3,$$

$$q_{\text{ок}} = 16 \text{ кДж/(м}^2\cdot\text{ч)},$$

$$\kappa_3 = 0,8,$$

$$\eta_{\text{дв}} = 0,95,$$

$$P_{\text{тр}} = 0,05,$$

$$q_6 = 200 \text{ кДж/(м}^2\cdot\text{ч)},$$

$$l_{\text{ц}} = 5 \text{ м},$$

$$q_{\text{п}} = 2000 \text{ кДж/(ч}\cdot\text{чел)},$$

$$\eta_{\text{ву}} = \eta_{\text{у}} \cdot \eta_{\text{дв}} \cdot \eta_{\text{п}} = 0,7 \cdot 0,85 \cdot 0,95 = 0,56,$$

$$c_{\text{р}} = 1,009 \text{ кДж/(кг}\cdot\text{К)}.$$

Подсчитываем количества теплоты, выделяющиеся в выработку.

### 1. Тепловыделение при охлаждении горных пород

$$\alpha_k = 12.4 \cdot \frac{V^{0.8}}{d_3^{0.2}} = 12.4 \cdot \frac{2^{0.8}}{7^{0.2}} = 14.32, \text{ кДж}/(\text{м}^2 \cdot \text{ч} \cdot \text{К});$$

$$\alpha_{\text{н}} = 1.3 \cdot \beta \cdot r = 1.3 \cdot 0.001 \cdot 2256 = 29.33, \text{ кДж}/(\text{м}^2 \cdot \text{ч} \cdot \text{К});$$

$$\alpha_0 = \alpha_k + \alpha_{\text{н}} = 14.32 + 29.33 = 43.65, \text{ кДж}/(\text{м}^2 \cdot \text{ч} \cdot \text{К});$$

$$K_{\tau} = \frac{\lambda}{1 + \frac{\lambda}{2\alpha_0 R_3}} \cdot \left[ \frac{1}{2R_3} + \frac{1}{\sqrt{\pi \cdot a \cdot \tau} \left(1 + \frac{\lambda}{2\alpha_0 R_3}\right)} \right] =$$
$$\frac{9.211}{1 + \frac{9.211}{2 \cdot 43.65 \cdot 3.5}} \cdot \left[ \frac{1}{2 \cdot 3.5} + \frac{1}{\sqrt{\pi \cdot 0.00447 \cdot 61320} \left(1 + \frac{9.211}{2 \cdot 43.65 \cdot 3.5}\right)} \right] = 1.57,$$
$$\text{ кДж}/(\text{м}^2 \cdot \text{ч} \cdot \text{К});$$

$$t_{\text{н}} = t_{\text{н}} + (H - H_0)\delta = 8.5 + (1200 - 20)0.035 = 50 \text{ }^\circ\text{C};$$

$$Q_{\text{охл}} = K_{\tau} \cdot P \cdot l(t_{\text{н}} - t_{\text{в}}) = 1.57 \cdot 22 \cdot 1200(50 - 24) = 107764 \text{ кДж}/\text{ч}.$$

### 2. Тепловыделение при сжатии шахтного воздуха

$$V_{\text{н}} = 3600 \cdot v \cdot S = 3600 \cdot 2 \cdot 38.5 = 277200 \text{ м}^3/\text{ч};$$

$$Q_{\text{сж}} = 0.00981 \cdot \rho \cdot V_{\text{в}} \cdot H = 0.00981 \cdot 1.25 \cdot 277200 \cdot 1200 = 4078998$$
$$\text{ кДж}/\text{ч}.$$

### 3. Тепловыделение при окислительных процессах

$$Q_{\text{ок}} = q_{\text{ок}} \cdot V^{0.8} \cdot P \cdot l = 16 \cdot 2^{0.8} \cdot 22 \cdot 1200 = 735441 \text{ кДж}/\text{ч}.$$

### 4. Тепловыделение от местных источников:

- при работе электродвигателей горных машин и освещения

$$Q_{\text{ЭД}} = \frac{3600 \cdot N_{\text{потр}} \cdot K_3}{\eta_{\text{ДВ}}} = \frac{3600 \cdot 100 \cdot 0.8}{0.95} = 303158 \text{ кДж}/\text{ч};$$

- при спуске груза лебедкой

$$Q_{\text{ЛС}} = 3600 \cdot N_{\text{н}} \cdot K_3 = 3600 \cdot 90 \cdot 0.8 = 259200 \text{ кДж}/\text{ч};$$

- при работе трансформатора

$$Q_{\text{ТР}} = 3600 \cdot N_{\text{ТР}} \cdot P_{\text{ТР}} = 3600 \cdot 100 \cdot 0.5 = 18000 \text{ кДж}/\text{ч};$$

- при работе шахтных вентиляторов

$$Q_{\text{ВЕН}} = 3,6 \cdot \alpha_{\text{В}} \cdot P \cdot l \frac{V^3}{\eta_{\text{ВУ}}} = 3,6 \cdot 0,0392 \cdot 22 \cdot 1200 \frac{2^3}{0,565} = 52751 \text{ кДж/ч};$$

- при затвердевании монолитной бетонной крепи

$$Q_{\text{б}} = q_{\text{б}} \cdot P \cdot l_{\text{ц}} = 200 \cdot 22 \cdot 5 = 22000 \text{ кДж/ч};$$

- при работе людей

$$Q_{\text{л}} = q_{\text{л}} \cdot n_{\text{л}} = 2000 \cdot 7 = 14000 \text{ кДж/ч}.$$

### 5. Общее тепловыделение в ствол

$$Q_{\text{общ}} = \sum_{i=1}^n Q_i = Q_{\text{охл}} + Q_{\text{сж}} + Q_{\text{ок}} + Q_{\text{зд}} + Q_{\text{лс}} + Q_{\text{тр}} + Q_{\text{ВЕН}} + Q_{\text{б}} + Q_{\text{л}} = \\ 1077648 + 4078998 + 735441 + 303158 + 259200 + 18000 + 52751 + \\ 22000 + 14000 = 6561196 \\ \text{кДж/ч}.$$

Находим количество воздуха, необходимое для проветривания выработки по тепловому фактору без охлаждения воздуха

$$V_{\text{теп}} = \frac{Q_{\text{общ}}}{c_p \cdot \rho (t_{\text{нб}} - t_{\text{н}})} = \frac{6561196}{1,009 \cdot 1,25 (24 - 8,5)} = 335611 \text{ м}^3/\text{ч}.$$

Проверяем условие достаточности расхода воздуха по тепловому фактору  $V_{\text{теп}} < V_{\text{в}}$ .

В рассматриваемом случае это условие не выполняется, так как

$$V_{\text{теп}} = 335611 < V_{\text{в}} = 277200$$

Следовательно, требуется искусственное охлаждение воздуха при помощи холодильных машин.

Определяем требуемую хладопроизводительность холодильной машины

$$N_k = \frac{c_p \cdot \rho \cdot V_{\text{в}} (t_{\text{п}} - t_{\text{нб}})}{3600} = \frac{1,009 \cdot 1,25 \cdot 277200 (50 - 24)}{3600} = 2525 \text{ кВт}.$$

Принимаем  $N_k = 2550$  кВт. Температура смеси теплого и охлажденного воздуха за кондиционером составит

$$t_{\text{см}} = t_{\text{п}} - \frac{3600 \cdot N_k}{c_p \cdot \rho \cdot V_{\text{в}}} = 50 - \frac{3600 \cdot 2550}{1,009 \cdot 1,25 \cdot 277200} = 23,7 \text{ } ^\circ\text{C}$$

что удовлетворяет требованиям ПБ.

## Варианты заданий

Перечень вариантов заданий к расчету тепловыделений в горные выработки приведен в табл. 4.2.

Таблица 4.2

### Исходные данные для расчетов тепловыделений

	Величины	Номер варианта									
		1	2	3	4	5	6	7	8	9	10
1	Выработка	Штрек		Уклон		Квершлаг		Бремберг		Ствол	
2	$S, \text{ м}^2$	8	10	7	6	12	14	10	12	44,2	33,2
3	$P, \text{ м}$	11,8	13,2	11,0	10,2	14,4	15,6	13,2	14,4	23,6	20,4
4	$L, \text{ м}$	900	1000	300	500	700	600	1000	900	1100	1200
5	$\alpha, ^\circ$	6	8	40	50	10	8	15	20	90	90
6	$H, \text{ м}$	800	900	600	700	1000	800	1200	1500	1100	1200

Продолжение табл. 4.2

7	$H_0, \text{ м}$	20	21	22	23	24	25	30	35	28	30
8	$\Gamma_{\text{ст}}, \text{ м}/^\circ\text{С}$	30	25	26	27	31	29	32	28	34	27
9	Порода	Бурый уголь	Каменный уголь	Каменный уголь	Каменный уголь	Песчаник	Песчаник	Каменный уголь	Каменный уголь	Глинистый и песчаный сланец	Песчаник
10	$V, \text{ м}/\text{с}$	0,5	0,75	1,0	1,5	1,0	2,0	1,5	2,0	1,0	0,5
11	$\tau, \text{ м}/\text{с}$	3	2	6	8	5	9	10	7	6	4
12	$t_{\text{н}}, ^\circ\text{С}$	8,5	2,5	3,0	2,5	7,5	8,3	7,9	4,2	8,0	7,5
13	$t_{\text{в}} = t_{\text{пб}}, ^\circ\text{С}$	24	23	20	25	23	25	24	26	24	23
14	$N_{\text{погр}}, \text{ кВт}$	70	60	50	40	100	90	50	50	100	100
15	$N_{\text{л}}, \text{ кВт}$	-	-	50	50	-	-	-	-	-	100

16	$N_{тр}$ , кВт	5	10	-	-	5	5	5	5	10	10
17	$\alpha_B$ , Па·с <sup>2</sup> /м <sup>2</sup>	0,017	0,019	0,018	0,016	0,015	0,014	0,013	0,020	0,049	0,049
18	$n_{л}$ , чел.	7	6	3	3	6	5	6	6	5	8

### Контрольные вопросы

1. Охарактеризуйте климатические условия в горных выработках глубоких шахт.
2. Как осуществляется теплоотдача тела человека в окружающую среду?
3. Какой микроклимат в выработках глубоких шахт считается допустимым?
4. Перечислите виды (формы) нагревания воздуха, движущегося по горным выработкам.
5. Как выполняется тепловое кондиционирование воздуха в горных выработках?



## РАСЧЕТНО-ПРАКТИЧЕСКАЯ РАБОТА №4. ЦВЕТА СИГНАЛЬНЫЕ И ЗНАКИ БЕЗОПАСНОСТИ

**Цель работы** – привить практические навыки в применении сигнальных цветов и знаков безопасности; изучить назначение, характеристики и порядок применения сигнальных цветов и знаков безопасности.

### **Теоретические положения.**

Для предупреждения многих несчастных случаев на производстве и в быту эффективным средством является цветовое оформление машин, приборов, помещений и рациональное применение сигнальных цветов и знаков безопасности, которые устанавливает ГОСТ Р 12.4.026–01 [1].

Различают прямое психологическое воздействие цвета на человека, вызывающее, например, чувство радости или печали, создающее впечатление легкости или тяжести какого-либо предмета, удаленности или близости его, и вторичное воздействие, связанное с ассоциациями. Например, красный, оранжевый и желтый цвета ассоциируются с огнем, солнцем, т. е. теплом. Такие цвета создают впечатление тепла и называются теплыми цветами. Белый, голубой, зеленый и некоторые другие цвета ассоциируются с холодом и называются холодными цветами.

Сигнальные цвета применяются для окраски поверхностей конструкций, приспособлений и элементов производственного оборудования, которые могут служить источником опасности для работающих.

ГОСТом установлены красный, желтый, зеленый и синий сигнальные цвета. Для усиления контраста сигнальных цветов они применяются на фоне контрастных цветов. Контрастные цвета применяются также для выполнения символов и поясняющих надписей.

*Красный сигнальный цвет* применяется: для запрещающих знаков; надписей и символов на знаках пожарной безопасности, обозначений от-

ключающих устройств механизмов и машин, в том числе аварийных; внутренних поверхностей открывающихся кожухов и корпусов, ограждающих движущиеся элементы механизмов и машин и их крышек; рукояток кранов аварийного сброса давления; корпусов масляных выключателей, находящихся в рабочем состоянии под напряжением, и обозначения пожарной техники.

*Желтый сигнальный цвет* используется: для предупреждающих знаков элементов строительных конструкций, которые могут явиться причиной получения травм (низкие балки, выступы и перепады в полости пола, малозаметные ступени, пандусы), мест, в которых существует опасность падения, сужений проездов, колонн, стоянок и опор производственного оборудования (открытые движущиеся части оборудования); кромок штампов, прессов, ограждающих конструкций площадок для работ, проводимых на высоте, и т. п. элементов внутрицехового и межцехового транспорта, подъемно-транспортного оборудования и строительно-дорожных машин, кабин и ограждений кранов, боковых поверхностей электрокаров, погрузчиков, тележек и постоянных и временных ограждений или элементов ограждений, устанавливаемых на границах опасных зон, у проемов, ям, котлованов, выносных площадок, постоянных и временных ограждений лестниц, перекрытий строящихся зданий; балконов и других мест, где возможно падение с высоты, емкостей, содержащих вещества с опасными и вредными свойствами, на которые предупреждающую окраску наносят в виде полосы шириной 50–100 мм в зависимости от размещения емкости; границ подходов к эвакуационным или запасным выходам.

*Зеленый сигнальный цвет* применяется для предписывающих знаков дверей и светового табло эвакуационных или запасных выходов, сигнальных ламп.

*Синий сигнальный цвет* используется для указательных знаков. Символ на знаках безопасности – это простое, всем понятное изображение характера опасности, мер предосторожности, инструктивных указаний или информации

по безопасности. Знаки должны быть установлены в местах, пребывание в которых связано с возможной опасностью для работающих, а также на производственном оборудовании, являющемся источником такой опасности. Знаки безопасности, устанавливаемые на воротах и входных дверях помещений, обозначают, что зона их действия – все помещение. При необходимости ограничения зоны действия знака приводятся соответствующие указания с вышеуказанным ГОСТом. Они контрастно выделяются на окружающем их фоне и находятся в поле зрения людей, для которых предназначены. На местах и участках, являющихся временно опасными, устанавливаются переносные знаки и временные ограждения, окрашенные в сигнальный цвет. Всего предусмотрено четыре группы знаков безопасности:

- 1 запрещающий (в виде круга);
- 2 предупреждающий (в виде треугольника);
- 3 предписывающий (в виде квадрата);
- 4 указательный (в виде вертикального прямоугольника).

Для более полного усвоения формы символов на знаках и мест их установки следует дополнительно изучить раздел 3 ГОСТ Р 12.4.026-01 [1]. Для этого ниже дается необходимая выдержка из данного ГОСТа.

Стандарт не распространяется:

- на цвета, применяемые для световой сигнализации всех видов транспорта, транспортных средств и дорожного движения;
- цвета, знаки и маркировочные щитки баллонов, трубопроводов, емкостей для хранения и транспортирования газов и жидкостей;
- дорожные знаки и разметку, путевые и сигнальные знаки железных дорог, знаки для обеспечения безопасности движения всех видов транспорта (кроме знаков безопасности для подъемно-транспортных механизмов, внутризаводского, пассажирского и общественного транспорта);
- знаки и маркировку опасных грузов, грузовых единиц, требующих специальных условий транспортирования и хранения;

- знаки для электротехники.

Назначение сигнальных цветов, знаков безопасности и сигнальной разметки состоит в обеспечении однозначного понимания определенных требований, касающихся безопасности, сохранения жизни и здоровья людей, снижения материального ущерба без применения слов или с их минимальным количеством.

Сигнальные цвета, знаки безопасности и сигнальную разметку следует применять для привлечения внимания людей, находящихся на производственных, общественных объектах и в иных местах, к опасности, опасной ситуации, предостережения в целях избегания опасности, сообщения о возможном исходе в случае пренебрежения опасностью, предписания или требования определенных действий, а также для сообщения необходимой информации.

Применение сигнальных цветов, знаков безопасности и сигнальной разметки на производственных, общественных объектах и в иных местах не заменяет необходимости проведения организационных и технических мероприятий по обеспечению условий безопасности, использования средств индивидуальной и коллективной защиты, обучения и инструктажа по технике безопасности.

Размещение (установку) знаков безопасности на оборудовании, машинах, механизмах должна проводить организация-изготовитель. При необходимости дополнительное размещение (установку) знаков безопасности на оборудовании, машинах, механизмах, находящихся в эксплуатации, проводит эксплуатирующая их организация.

Графические символы и поясняющие надписи на знаках безопасности отраслевого назначения, не предусмотренные настоящим стандартом, необходимо устанавливать в отраслевых стандартах, нормах, правилах с соблюдением требований настоящего стандарта.

## **Назначение и правила применения сигнальных цветов.**

Стандарт устанавливает следующие сигнальные цвета: красный, желтый, зеленый, синий. Для усиления зрительного восприятия цветографических изображений знаков безопасности и сигнальной разметки сигнальные цвета следует применять в сочетании с контрастными цветами – белым или черным. Контрастные цвета необходимо использовать для выполнения графических символов и поясняющих надписей.

Сигнальные цвета необходимо применять:

- для обозначения поверхностей, конструкций (или элементов конструкций), приспособлений, узлов и элементов оборудования, машин, механизмов и т. п., которые могут служить источниками опасности для людей, поверхности ограждений и других защитных устройств, систем блокировок и т. п.;
- обозначения пожарной техники, средств противопожарной защиты, их элементов;
- знаков безопасности, сигнальной разметки, планов эвакуации и других визуальных средств обеспечения безопасности;
- светящихся (световых) средств безопасности (сигнальные лампы, табло и др.);
- обозначения пути эвакуации.

Смысловое значение, область применения сигнальных цветов и соответствующие им контрастные цвета установлены в табл. 5.0.

### ***Красный сигнальный цвет следует применять:***

- для обозначения отключающих устройств механизмов и машин, в том числе аварийных;
- внутренних поверхностей крышек (дверец) шкафов с открытыми токоведущими элементами оборудования, машин, механизмов и т. п. (если оборудование, машины, механизмы имеют красный цвет, то внутренние поверхности крышек (дверец) должны быть окрашены лакокрасочными

материалами желтого сигнального цвета);

- рукояток кранов аварийного сброса давления;

- корпусов масляных выключателей, находящихся в рабочем состоянии под напряжением;

- обозначения различных видов пожарной техники, средств противопожарной защиты, их элементов, требующих оперативного опознавания (пожарные машины, наземные части гидрант-колонок, огнетушители, баллоны, устройства ручного пуска систем (установок) пожарной автоматики, средств оповещения, телефоны прямой связи с пожарной охраной, насосы, пожарные стенды, бочки для воды, ящики для песка, а также ведра, лопаты, топоры и т. п.);

- окантовки пожарных щитов белого цвета для крепления пожарного инструмента и огнетушителей. Ширина окантовки – 30–100 мм (допускается выполнять окантовку пожарных щитов в виде чередующихся наклонных под углом 45–60° полос красного сигнального и белого контрастного цветов);

- орнаментовки элементов строительных конструкций (стены, колонны) в виде отрезка горизонтально расположенной полосы для обозначения мест нахождения огнетушителя, установки пожаротушения с ручным пуском, кнопки пожарной сигнализации и т. п. Ширина полос – 150–300 мм. Полосы должны располагаться в верхней части стен и колонн на высоте, удобной для зрительного восприятия с рабочих мест, проходов и т. п. В состав орнаментовки, как правило, следует включать знак пожарной безопасности с соответствующим графическим символом средства противопожарной защиты;

- сигнальных ламп и табло с информацией, извещающей о нарушении технологического процесса или нарушении условий безопасности:

  - «Тревога», «Неисправность» и др.;

- обозначения захватных устройств промышленных установок и промышленных роботов;

Таблица 5.0

**Смысловое значение, область применения сигнальных цветов и соответствующие им контрастные цвета**

Сигнальный цвет	Смысловое значение	Область применения	Контрастный цвет
Красный	Непосредственная опасность Аварийная или опасная ситуация Пожарная техника, средства противопож. защиты, их элементы	Запрещение опасного поведения или действия. Обозначение непосредственной опасности Сообщение об аварийном отключении или аварийном состоянии оборудования (технологического процесса) Обозначение и определение мест нахождения пожарной техники, средств противопожарной защиты, их элементов	Белый
	Возможная опасность	Обозначение возможной опасности, опасной ситуации. Предупреждение о возможной опасности	
Желтый	Безопасность, безопасные условия	Сообщение о нормальной работе оборудования, нормальном состоянии технологического процесса	Черный
	Помощь, спасение	Обозначение пути эвакуации, аптек, кабинетов, средств по оказанию первой медицинской помощи	
Зеленый	Предписание во избежание опасности	Требование обязательных действий в целях обеспечения безопасности	Белый
	Указание	Разрешение определенных действий	
Синий			Белый

- обозначения временных ограждений или элементов временных ограждений, устанавливаемых на границах опасных зон, участков, территорий, ям, котлованов, временных ограждений мест химического, бактериологического и радиационного загрязнения, а также ограждений других мест, зон, участков, вход на которые временно запрещен.

Поверхность временных ограждений должна быть целиком окрашена красным сигнальным цветом или иметь чередующиеся наклонные под углом 45–60° полосы красного сигнального и белого контрастного цветов. Ширина полос – 20–300 мм при соотношении ширины полос красного и белого цветов от 1:1 до 1,5:1,0;

- запрещающих знаков безопасности и знаков пожарной безопасности.

**Не допускается использовать красный сигнальный цвет:**

- для обозначения стационарно устанавливаемых средств противопожарной защиты (их элементов), не требующих оперативного опознания (пожарные извещатели, пожарные трубопроводы, оросители установок пожаротушения и т. п.);

- на пути эвакуации во избежание путаницы и замешательства (кроме запрещающих знаков безопасности и знаков пожарной безопасности).

**Желтый сигнальный цвет следует применять:**

а) для обозначения элементов строительных и иных конструкций, которые могут явиться причиной получения травм работающими: низких балок, выступов и перепадов в плоскости пола, малозаметных ступеней, пандусов, мест, в которых существует опасность падения (кромки погрузочных платформ, грузовых поддонов, неогражденных площадок, люков, проемов и т. д.), сужений проездов, малозаметных распорок, узлов, колонн, стоек и опор в местах интенсивного движения внутризаводского транспорта и т. д.;

б) обозначения узлов и элементов оборудования, машин и механизмов, неосторожное обращение с которыми представляет опасность для людей:



открытых движущихся узлов, кромок оградительных устройств, не полностью закрывающих движущиеся элементы (шлифовальные круги, фрезы, зубчатые колеса, приводные ремни, цепи и т. п.), ограждающих конструкций площадок для работ, проводимых на высоте, а также постоянно подвешенных к потолку или стенам технологической арматуры и механизмов, выступающих в рабочее пространство;

в) обозначения опасных при эксплуатации элементов транспортных средств, подъемно-транспортного оборудования и строительно-дорожных машин, площадок грузоподъемников, бамперов и боковых поверхностей электрокаров, погрузчиков, тележек, поворотных платформ и боковых поверхностей стрел экскаваторов, захватов и площадок автопогрузчиков, рабочих органов сельскохозяйственных машин, элементов грузоподъемных кранов, обойм грузовых крюков и др.;

г) подвижных монтажных устройств, их элементов и элементов грузозахватных приспособлений, подвижных частей кантователей, траверс, подъемников, подвижных частей монтажных вышек и лестниц;

д) внутренних поверхностей крышек, дверей, кожухов и других ограждений, закрывающих места расположения движущихся узлов и элементов оборудования, машин, механизмов, требующих периодического доступа для контроля, ремонта, регулировки и т. п.

Если указанные узлы и элементы закрыты съёмными ограждениями, то окрашиванию лакокрасочными материалами желтого сигнального цвета подлежат сами движущиеся узлы, элементы и (или) поверхности смежных с ними неподвижных деталей, закрываемые ограждениями;

е) постоянных ограждений или элементов ограждений, устанавливаемых на границах опасных зон, участков, территорий: у проемов, ям, котлованов, выносных площадок, постоянных ограждений лестниц, балконов, перекрытий и других мест, в которых возможно падение с высоты.

Поверхность ограждения должна быть целиком окрашена

лакокрасочными материалами желтого сигнального цвета или иметь чередующиеся наклонные под углом  $45-60^\circ$  полосы желтого сигнального и черного контрастного цветов.

Ширина полос – 20–300 мм при соотношении ширины полос желтого и черного цвета от 1:1 до 1,5:1,0;

ж) обозначения емкостей и технологического оборудования, содержащих опасные или вредные вещества.

Поверхность емкости должна быть целиком окрашена лакокрасочными материалами желтого сигнального цвета или иметь чередующиеся наклонные под углом  $45-60^\circ$  полосы желтого сигнального и черного контрастного цветов.

Ширина полос – 50–300 мм в зависимости от размера емкости при соотношении ширины полос желтого и черного цвета от 1:1 до 1,5:1,0;

з) обозначения площадей, которые должны быть всегда свободными на случай эвакуации (площадки у эвакуационных выходов и подходы к ним, возле мест подачи пожарной тревоги, возле мест подхода к средствам противопожарной защиты, средствам оповещения, пунктам оказания первой медицинской помощи, пожарным лестницам и др.).

Границы этих площадей должны быть обозначены сплошными линиями желтого сигнального цвета, а сами площади – чередующимися наклонными под углом  $45-60^\circ$  полосами желтого сигнального и черного контрастного цветов. Ширина линий и полос – 50 – 100 мм;

и) предупреждающих знаков безопасности.

На поверхность объектов и элементов, перечисленных в а) и в), допускается наносить чередующиеся наклонные под углом  $45-60^\circ$  полосы желтого сигнального и черного контрастного цветов. Ширина полос – 50– 300 мм в зависимости от размера объекта и расстояния, с которого должно быть видно предупреждение.

Если оборудование, машины и механизмы окрашены лакокрасочными материалами желтого сигнального цвета, то перечисления б) и д), их узлы и

элементы должны быть обозначены чередующимися наклонными под углом 45–60° полосами желтого сигнального и черного контрастного цветов. Ширина полос – 20–300 мм в зависимости от размера узла (элемента) оборудования при соотношении ширины полос желтого и черного цветов от 1:1 до 1,5:1,0.

Для строительно-дорожных машин и подъемно-транспортного оборудования, которые могут находиться на проезжей части, допускается применять предупреждающую окраску в виде чередующихся красных и белых полос.

**Синий сигнальный цвет следует применять:**

- для окрашивания светящихся (световых) сигнальных индикаторов и других сигнальных устройств указательного или разрешающего назначения;
- предписывающих и указательных знаков безопасности.

**Зеленый сигнальный цвет следует применять:**

- для обозначения безопасности (безопасных мест, зон безопасного состояния);
- сигнальных ламп, извещающих о нормальном режиме работы оборудования, нормальном состоянии технологических процессов и т. п.;
- обозначения пути эвакуации;
- эвакуационных знаков безопасности и знаков безопасности медицинского и санитарного назначения.

**Характеристики сигнальных и контрастных цветов.**

Знаки безопасности следует размещать (устанавливать) в поле зрения людей, для которых они предназначены.

Знаки безопасности должны быть расположены таким образом, чтобы они были хорошо видны, не отвлекали внимания и не создавали неудобств при выполнении людьми своей профессиональной или иной деятельности, не загромождали проход, проезд, не препятствовали перемещению грузов.

Знаки безопасности, размещенные на воротах и на (над) входных(ми) дверях(ми) помещений, означают, что зона действия этих знаков

распространяется на всю территорию и площадь за воротами и дверями.

Размещение знаков безопасности на воротах и дверях следует выполнять таким образом, чтобы зрительное восприятие знака не зависело от положения ворот или дверей (открыто, закрыто). Эвакуационные знаки безопасности Е 22 «Выход» и Е 23 «Запасный выход» должны размещаться только над дверями, ведущими к выходу.

Знаки безопасности, установленные у въезда (входа) на объект (участок), означают, что их действие распространяется на объект (участок) в целом.

При необходимости ограничить зону действия знака безопасности соответствующее указание следует приводить в поясняющей надписи на дополнительном знаке.

Знаки безопасности, изготовленные на основе несветящихся материалов, следует применять в условиях хорошего и достаточного освещения.

Знаки безопасности с внешним или внутренним освещением следует применять в условиях отсутствия или недостаточного освещения.

Световозвращающие знаки безопасности следует размещать (устанавливать) в местах, где отсутствует освещение или имеется низкий уровень фонового освещения (менее 20 лк по СНиП 23-05-95): при проведении работ с использованием индивидуальных источников света, фонарей (например, в туннелях, шахтах и т. п.), а также для обеспечения безопасности при проведении работ на дорогах, автомобильных трассах, в аэропортах и т. п.

Фотолюминесцентные знаки безопасности следует применять там, где возможно аварийное отключение источников света, а также в качестве элементов фотолюминесцентных эвакуационных систем для обеспечения самостоятельного выхода людей из опасных зон в случае возникновения аварий, пожара или других чрезвычайных ситуаций.

Для возбуждения фотолюминесцентного свечения знаков безопасности необходимо наличие в помещении, где они установлены, искусственного или естественного освещения.

Освещенность поверхности фотолюминесцентных знаков безопасности источниками света должна быть не менее 25 лк.

**Основные и дополнительные знаки безопасности.**

Основные знаки безопасности необходимо разделять на следующие группы: запрещающие знаки; предупреждающие знаки; знаки пожарной безопасности; предписывающие знаки; эвакуационные знаки и знаки медицинского и санитарного назначения; указательные знаки.

Геометрическая форма, сигнальный цвет, смысловое значение основных знаков безопасности должны соответствовать приведенным в табл. 5.1

### Геометрическая форма, сигнальный цвет, смысловое значение основных знаков безопасности

Группа	Геометрическая форма <*>	Сигнальный цвет	Смысловое значение
Запрещающие знаки	Круг с поперечной полосой	Красный	Запрещение опасного поведения или действия
Предупреждающие знаки	Треугольник	Желтый	Предупреждение о возможной опасности. Осторожность. Внимание
Предписывающие знаки	Круг	Синий	Предписание обязательных действий во избежание опасности
Знаки пожарной безопасности <*>	Квадрат или прямоугольник	Красный	Обозначение и указание мест нахождения средств противопожарной защиты, их элементов
Эвакуационные знаки и знаки медицинского и санитарного назначения	Квадрат или прямоугольник	Зеленый	Обозначение направления движения при эвакуации. Спасение, первая помощь при авариях или пожарах. Надпись, информация для обеспечения безопасности
Указательные знаки	Квадрат или прямоугольник	Синий	Разрешение. Указание. Надпись или информация

Примечание: <\*> Рисунки не приводятся. <\*> К знакам пожарной безопасности относят также:

- запрещающие знаки: Р 01 «Запрещается курить», Р 02 «Запрещается пользоваться открытым огнем», Р 04 «Запрещается тушить водой», Р 12 «Запрещается загромождать проходы (или) складировать» (табл. 5.2);

- предупреждающие знаки: W 01 «Пожароопасно. Легковоспламеняющиеся вещества», W 02 «Взрывоопасно», W 11

**Запрещающие знаки**

Код знака	Цветографическое изображение	Смысловое значение	Место размещения (установки) и рекомендации по применению
Р 01		Запрещается курить	Использовать, когда курение может стать причиной пожара. На дверях и стенах помещений, участках, где имеются горючие и легковоспламеняющиеся вещества, или в помещениях, где курить запрещается
Р 02		Запрещается пользоваться открытым огнем и курить	Использовать, когда открытый огонь и курение могут стать причиной пожара. На входных дверях, стенах помещений, участках, рабочих местах, емкостях, производственной таре
Р 03		Проход запрещен	У входа в опасные зоны, помещения, участки и др.
Р 04		Запрещается тушить водой	В местах расположения электрооборудования, складах и других местах, где нельзя применять воду при тушении горения или пожара
Р 05		Запрещается использовать в качестве питьевой воды	На техническом водопроводе и емкостях с технической водой, непригодной для питья и бытовых нужд
Р 06		Доступ посторонним запрещен	На дверях помещений, у входа на объекты, участки и т. п. для обозначения запрета на вход (проход) в опасные зоны или для обозначения служебного входа (прохода)

Продолжение таблицы 5.2

Код знака	Цветографическое изображение	Смысловое значение	Место размещения (установки) и рекомендации по применению
Р 07		Запрещается движение средств напольного транспорта	В местах, где запрещается применять средства напольного транспорта (например, погрузчики или напольные транспортеры)
Р 08		Запрещается прикасаться. Опасно	На оборудовании (узлах оборудования), дверцах, щитах или других поверхностях, прикосновение к которым опасно
Р 09		Запрещается прикасаться. Корпус под напряжением	На поверхности корпусов, щитов и т. п., где есть возможность поражения электрическим током
Р 10		Не включать!	На пультах управления и включения оборудования или механизмов при ремонтных и пусконаладочных работах
Р 11		Запрещается работа (присутствие) людей со стимуляторами сердечной деятельности	В местах и на оборудовании, где запрещено работать или находиться людям с вживленными стимуляторами сердечной деятельности
Р 12		Запрещается загромождать проходы и (или) складировать	На пути эвакуации, у выходов, в местах размещения средств противопожарной защиты, аптек первой медицинской помощи и других местах
Р 13		Запрещается подъем (спуск) людей по шахтному стволу (запрещается транспортировка пассажиров)	На дверях грузовых лифтов и других подъемных механизмов



Продолжение табл. 5.2

Код знака	Цветовое изображение	Смысловое значение	Место размещения (установки) и рекомендации по применению
Р 14		Запрещается вход (проход) с животными	На воротах и дверях зданий, сооружений, помещений, объектов, территорий и т. п., где не должны находиться животные, где запрещен вход (проход) вместе с животными
Р 16		Запрещается работа (присутствие) людей, имеющих металлические имплантаты	На местах, участках и оборудовании, где запрещено работать или находиться людям с вживленными металлическими имплантатами
Р 17		Запрещается разбрызгивать воду	На местах и участках, где запрещено разбрызгивать воду
Р 18		Запрещается пользоваться мобильным (сотовым) телефоном или переносной радиацией	На дверях помещений, у входа на объекты, где запрещено пользоваться средствами связи, имеющими собственные радиочастотные электромагнитные поля
Р 21		Запрещение (прочие опасности или опасные действия)	Применять для обозначения опасности, не предусмотренной настоящим стандартом. Знак необходимо использовать вместе с поясняющей надписью или с дополнительным знаком безопасности с поясняющей надписью
Р 27		Запрещается иметь при (на) себе металлические предметы (часы и т. п.)	При входе на объекты, на рабочих местах, оборудовании, приборах и т. п. Область применения знака может быть расширена
Р 30		Запрещается принимать пищу	На местах и участках работ с вредными для здоровья веществами, а также в местах, где прием пищи запрещен. Область применения знака может быть расширена

Код знака	Цветографическое изображение	Смысловое значение	Место размещения (установки) и рекомендации по применению
Р 32		Запрещается подходить к элементам оборудования с маховыми движениями большой амплитуды	На оборудовании и рабочих местах по обслуживанию оборудования с элементами, выполняющими маховые движения большой амплитуды
Р 33		Запрещается брать руками. Сыпучая масса (непрочная упаковка)	На производственной таре, в складах и иных местах, где используют сыпучие материалы
Р 34		Запрещается пользоваться лифтом для подъема (спуска) людей	На дверях грузовых лифтов и других подъемных механизмах. Знак входит в состав группового знака безопасности «При пожаре лифтом не пользоваться, выходить по лестнице»

Таблица 5.3

### Предупреждающие знаки

Код знака	Цветографическое изображение	Смысловое значение	Место размещения (установки) и рекомендации по применению
W 01		Пожароопасно. Легковоспламеняющиеся вещества	Использовать для привлечения внимания к помещениям с легковоспламеняющимися веществами. На входных дверях, дверцах шкафов, емкостях и т. д.

Продолжение табл.5.3

Код знака	Цветографическое изображение	Смысловое значение	Место размещения (установки) и рекомендации по применению
W 02		Взрывоопасно	Использовать для привлечения внимания к взрыво- опасным веществам, а так- же к помещениям и участ- кам. На входных дверях, стенах помещений, дверцах шкафов и т. д.
W 03		Опасно. Ядовитые ве- щества	В местах хранения, выделения, производства и применения ядовитых веществ
W 04		Опасно. Едкие и корро- зионные вещества	В местах хранения, выде- ления, производства и применения едких и корро- зионных веществ
W 05		Опасно. Радиоактивные вещества или ионизи- рующее излучение	На дверях помещений, дверцах шкафов и в других местах, где находятся и применяются радиоактивные вещества или имеется ионизирующее излучение. Допускается применять знак радиационной опасно- сти по ГОСТ 17925
W 06		Опасно. Возможно падение груза	Вблизи опасных зон, где используется подъемно-транспортное оборудование
W 07		Внимание. Автопогруз- чик	В помещениях и на участках, где проводятся погрузочно-разгрузочные работы

Код знака	Цветовое изображение	Смысловое значение	Место размещения (установки) и рекомендации по применению
W 08		Опасность поражения электрическим током	На опорах линий электропередачи, электрооборудовании и приборах, дверцах силовых щитков, на электротехнических панелях и шкафах, а также на ограждениях токоведущих частей оборудования, механизмов, приборов
W 09		Внимание. Опасность (прочие опасности)	Применять для привлечения внимания к прочим видам опасности, не обозначенной настоящим стандартом. Знак необходимо использовать вместе с дополнительным знаком безопасности с поясняющей надписью
W 10		Опасно. Лазерное излучение	На дверях помещений, оборудовании, приборах и в других местах, где имеется лазерное излучение
W 11		Пожароопасно. Окислитель	На дверях помещений, дверцах шкафов для привлечения внимания на наличие окислителя

Код знака	Цветовое изображение	Смысловое значение	Место размещения (установки) и рекомендации по применению
W 12		Внимание. Электромагнитное поле	На дверях помещений, оборудовании, приборах и в других местах, где действуют электромагнитные поля
W 13		Внимание. Магнитное поле	На дверях помещений, оборудовании, приборах и в других местах, где действуют магнитные поля
W 14		Осторожно. Мало заметное препятствие	В местах, где имеются мало заметные препятствия, о которые можно споткнуться
W 15		Осторожно. Возможность падения с высоты	Перед входом на опасные участки и в местах, где возможно падение с высоты
W 16		Осторожно. Биологическая опасность (инфекционные вещества)	В местах хранения, производства или применения вредных для здоровья биологических веществ
W 17		Осторожно. Холод	На дверцах холодильников и морозильных камер, компрессорных агрегатах и других холодильных аппаратах
W 18		Осторожно. Вредные для здоровья аллергические (раздражающие) вещества	В местах хранения, производства или применения вредных для здоровья аллергических (раздражающих) веществ

Продолжение табл. 5.3

Код знака	Цветографическое изображение	Смысловое значение	Место размещения (установки) и рекомендации по применению
W 19		Газовый баллон	На газовых баллонах, складах и участках хранения и применения сжатых или сжиженных газов. Цвет баллона черный или белый, выбирается по ГОСТ 19433
W 20		Осторожно. Аккумуляторные батареи	В помещениях и на участках изготовления, хранения и применения аккумуляторных батарей
W 22		Осторожно. Режущие валы	На участках работ и оборудовании, имеющем незащищенные режущие валы
W 23		Внимание. Опасность зажима	На дверцах турникетов и шлагбаумах
W 24		Осторожно. Возможно опрокидывание	На дорогах, рампах, складах, участках, где возможно опрокидывание внутризаводского транспорта
W 25		Внимание. Автоматическое включение (запуск) оборудования	На рабочих местах, оборудовании или отдельных узлах оборудования с автоматическим включением
W 26		Осторожно. Горячая поверхность	На рабочих местах и оборудовании, имеющем нагретые поверхности







Код знака	Цветографическое изображение	Смысловое значение	Место размещения (установки) и рекомендации по применению
W 27		Осторожно. Возможно травмирование рук	На оборудовании, узлах оборудования, крышках и дверцах, где возможно получить травму рук
W 28		Осторожно. Скользко	На территории и участках, где имеются скользкие места
29		Осторожно. Возможно затягивание между вращающимися элементами	На рабочих местах и оборудовании, имеющем вращающиеся элементы, например на валковых мельницах
W 30		Осторожно. Сужение проезда (прохода)	На территориях, участках, в цехах и складах, где имеются сужения прохода (проезда) или присутствуют выступающие конструкции, затрудняющие проход (проезд)

Таблица 5.4

### Предписывающие знаки

Код знака	Цветографическое изображение	Смысловое значение	Место размещения (установки) и рекомендации по применению
M 01		Работать в защитных очках	На рабочих местах и участках, где требуется защита органов зрения

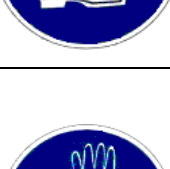
Продолжение табл. 5.4

Код знака	Цветографическое изображение	Смысловое значение	Место размещения (установки) и рекомендации по применению
М 02		Работать в защитной каске (шлеме)	На рабочих местах и участках, где требуется защита головы
М 03		Работать в защитных наушниках	На рабочих местах и участках с повышенным уровнем шума
М 04		Работать в средствах индивидуальной защиты органов дыхания	На рабочих местах и участках, где требуется защита органов дыхания
М 05		Работать в защитной обуви	На рабочих местах и участках, где необходимо применять средства индивидуальной защиты
М 06		Работать в защитных перчатках	На рабочих местах и участках работ, где требуется защита рук от воздействия вредных или агрессивных сред, защита от возможного поражения электрическим током
М07		Работать в защитной одежде	На рабочих местах и участках, где необходимо применять средства индивидуальной защиты
М 08		Работать в защитном щитке	На рабочих местах и участках, где необходима защита лица и органов зрения







Продолжение табл. 5.4

Код знака	Цветовое изображение	Смысловое значение	Место размещения (установки) и рекомендации по применению
М 09		Работать в предохранительном (страховочном) поясе	На рабочих местах и участках, где для безопасной работы требуется применение предохранительных (страховочных) поясов
М 10		Проход здесь	На территориях и участках, где разрешается проход
М 11		Общий предписывающий знак (прочие предписания)	Для предписаний, не обозначенных настоящим стандартом. Знак необходимо применять вместе с поясняющей надписью на дополнительном знаке безопасности
М 12		Переходить по надземному переходу	На участках и территориях, где установлены надземные переходы
М 13		Отключить штепсельную вилку	На рабочих местах и оборудовании, где требуется отключение от электросети при наладке или остановке электрооборудования и в других случаях
М 14		Отключить перед работой	На рабочих местах и оборудовании при проведении ремонтных или пусконаладочных работ
М 15		Курить здесь	Используется для обозначения места курения на производственных объектах

## Знаки пожарной безопасности

Код знака	Цветографическое изображение	Смысловое значение	Место размещения (установки) и рекомендации по применению
F 01-01		Направляющая стрелка	Использовать только вместе с другими знаками пожарной безопасности для указания направления движения к месту нахождения (размещения) средства противопожарной защиты
F 01-02		Направляющая стрелка под углом 45°	Использовать только вместе с другими знаками пожарной безопасности для указания направления движения к месту нахождения (размещения) средства противопожарной защиты
F 02		Пожарный кран	В местах нахождения комплекта пожарного крана с пожарным рукавом и стволом
F 03		Пожарная лестница	В местах нахождения пожарной лестницы
F 04		Огнетушитель	В местах размещения огнетушителя
F 05		Телефон для использования при пожаре	В местах размещения телефона, по которому можно вызвать пожарную охрану

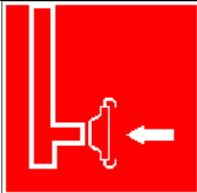
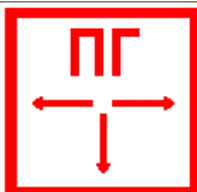
Продолжение табл. 5.5

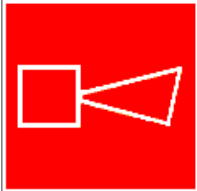

Код знака	Цветографическое изображение	Смысловое значение	Место размещения (установки) и рекомендации по применению
F 06		Место размещения нескольких средств противопожарной защиты	В местах одновременного нахождения (размещения) нескольких средств противопожарной защиты
F 07		Пожарный водосточник	В местах нахождения пожарного водоема или пирса для пожарных машин
F 08		Пожарный сухотрубный стояк	В местах нахождения пожарного сухотрубного стояка
F 09		Пожарный гидрант	У мест нахождения подземных пожарных гидрантов. На знаке должны быть цифры, обозначающие расстояние от знака до гидранта в метрах
F 10		Кнопка включения установок (систем) пожарной автоматики	В местах ручного пуска установок пожарной сигнализации, пожаротушения и (или) систем противодымной защиты. В местах (пунктах) подачи сигнала пожарной тревоги
F 11		Звуковой оповещатель пожарной тревоги	В местах нахождения звукового оповещателя или совместно со знаком F 10 «Кнопка включения установок (систем) пожарной автоматики»

К знакам пожарной безопасности относят также:









- запрещающие знаки: Р 01 «Запрещается курить», Р 02 «Запрещается пользоваться открытым огнем», Р 04 «Запрещается тушить водой», Р 12 «Запрещается загромождать проходы и (или) складировать»;
- предупреждающие знаки: W 01 «Пожароопасно. Легковоспламеняющиеся вещества», W 02 «Взрывоопасно», W 11 «Пожароопасно. Окислитель»;
- эвакуационные знаки;

Таблица 5.6

### Эвакуационные знаки

Код знака	Цветографическое изображение	Смысловое значение	Место размещения (установки) и рекомендации по применению
Е 01-01		Выход здесь (левосторонний)	Над дверями (или на дверях) эвакуационных выходов, открываемых с левой стороны. На стенах помещений вместе с направляющей стрелкой для указания направления движения к эвакуационному выходу
Е 01-02		Выход здесь (правосторонний)	Над дверями (или на дверях) эвакуационных выходов, открываемых с правой стороны. На стенах помещений вместе с направляющей стрелкой для указания направления движения к эвакуационному выходу
Е 02-01		Направляющая стрелка	Использовать только вместе с другими эвакуационными знаками для указания направления движения

Продолжение табл.5.6

Код знака	Цветографическое изображение	Смысловое значение	Место размещения (установки) и рекомендации по применению
Е 02-02		Направляющая стрелка под углом 45°	Использовать только вместе с другими эвакуационными знаками для указания направления движения
Е 03		Направление к эвакуационному выходу на- право	На стенах помещений для указания направления движения к эвакуационному выходу
Е 04		Направление к эвакуационному выходу налево	На стенах помещений для указания направления движения к эвакуационному выходу
Е 05		Направление к эвакуационному выходу направо вверх	На стенах помещений для указания направления движения к эвакуационному выходу по наклонной плоскости
Е 06		Направление к эвакуационному выходу нале- во вверх	На стенах помещений для указания направления движения к эвакуационному выходу по наклонной плоскости
Е 07		Направление к эвакуационному выходу на- право вниз	На стенах помещений для указания направления движения к эвакуационному выходу по наклонной плоскости
Е 08		Направление к эвакуационному выходу налево вниз	На стенах помещений для указания направления движения к эвакуационному выходу по наклонной плоскости
Е 09		Указатель двери эвакуационного выхода	Над дверями эвакуационных выходов

Код знака	Цветографическое изображение	Смысловое значение	Место размещения (установки) и рекомендации по применению
Е 10		Указатель двери эвакуационного выхода (левосторонний)	Над дверями эвакуационных выходов
Е 11		Направление к эвакуационному выходу прямо	Над проходами, проемами, в помещениях большой площади. Размещается на верхнем уровне или подвешивается к потолку
Е 12		Направление к эвакуационному выходу прямо	Над проходами, проемами, в помещениях большой площади. Размещается на верхнем уровне или подвешивается к потолку
Е 13		Направление к эвакуационному выходу по лестнице вниз	На лестничных площадках и стенах, прилегающих к лестничному маршу
Е 14		Направление к эвакуационному выходу по лестнице вниз	На лестничных площадках и стенах, прилегающих к лестничному маршу
Е 15		Направление к эвакуационному выходу по лестнице вверх	На лестничных площадках и стенах, прилегающих к лестничному маршу
Е 16		Направление к эвакуационному выходу по лестнице вверх	На лестничных площадках и стенах, прилегающих к лестничному маршу
Е 17		Для доступа вскрыть здесь	На дверях, стенах помещений и в других местах, где для доступа в помещение или выхода необходимо вскрыть определенную конструкцию, например разбить стеклянную панель

Код знака	Цветовое изображение	Смысловое значение	Место размещения (установки) и рекомендации по применению
Е 18		Открывать движением от себя	На дверях помещений для указания направления от- крывания дверей
Е 19		Открывать движением на себя	На дверях помещений для указания направления от- крывания дверей
Е 20		Для открывания сдвигать	На дверях помещений для обозначения действий по открыванию сдвижных дверей
Е 21		Пункт (место) сбора	На дверях, стенах помещений и в других местах для обозначения заранее предусмотренных пунктов (мест) сбора людей в случае возникновения пожара, аварии или другой чрезвычайной ситуации
Е 22		Указатель выхода	Над дверями эвакуационного выхода или в составе комбинированных знаков безопасности для указания направления движения к эвакуационному выходу
Е 23		Указатель запасного выхода	Над дверями запасного выхода

Эвакуационные знаки следует устанавливать в положениях, соответствующих направлению движения к эвакуационному выходу.

Изображение графического символа фигуры человека в дверном проеме на эвакуационных знаках Е 01-01 и Е 01-02 смыслового значения

«Выход здесь» должно совпадать с направлением движения к эвакуационному выходу».

Таблица 5.7

### Знаки медицинского и санитарного назначения

Код знака	Цветовое изображение	Смысловое значение	Место размещения (установки) и рекомендации по применению
ЕС 01		Аптечка первой медицинской помощи	На стенах, дверях помещений для обозначения мест размещения аптечек первой медицинской помощи
ЕС 02		Средства выноса (эвакуации) пораженных	На дверях и стенах помещений в местах размещения средств выноса (эвакуации) пораженных
ЕС 03		Пункт приема гигиенических процедур (душевые)	На дверях и стенах помещений в местах расположения душевых и т. п.
ЕС 04		Пункт обработки глаз	На дверях и стенах помещений в местах расположения пункта обработки глаз
ЕС 05		Медицинский кабинет	На дверях медицинских кабинетов
ЕС 06		Телефон связи с медицинским пунктом (скорой медицинской помощью)	В местах установки телефонов



## Указательные знаки

Код знака	Цветографическое изображение	Смысловое значение	Место размещения (установки) и рекомендации по применению
D 01		Пункт(место) приема пищи	На дверях комнат приема пищи, буфетах, столовых, бытовых помещениях и в других местах, где разрешается прием пищи
D 02		Питьевая вода	На дверях бытовых помещений и в местах расположения кранов с водой, пригодной для питья и бытовых нужд (туалеты, душевые, пункты приема пищи и т. д.)
D 03		Место курения	Используется для обозначения места курения на общественных объектах

## Порядок выполнения работы

1. Изучить выдержку из ГОСТ Р 12.4.026–01.

2. Проверить усвоение материала, ответив на контрольные вопросы:

В какой цвет окрашено поле предупреждающего знака?

Какой размер имеет сторона треугольника предупреждающего знака № 4, наносимого на тару и оборудование?

Какой цвет имеет символическое изображение на запрещающем знаке?

Какую форму имеет предписывающий знак?

Какую форму имеет запрещающий знак?

Расстояние от наблюдателя до знака составляет 45 м. Какой размер должен иметь внешний диаметр круга запрещающего знака, мм?

Какой цвет имеют символические изображения или поясняющие надписи, наносимые на указательные знаки?

Расстояние от наблюдателя до знака составляет 60 м. Какие размеры

(стороны прямоугольника) должен иметь указательный знак, мм?

Какой цвет имеет квадрат, помещенный внутри указательного знака?

Какой размер имеет внешний диаметр круга запрещающего знака № 5, наносимого на производственное оборудование и тару?

3. Составить отчет. Отчет должен включать:

- цель практической работы;
- ответы на вопросы задания;
- зарисовку формы знаков (запрещающего, предупреждающего,

предписывающего, указательного) с указанием цвета поля, символов, надписей.

4. Показать отчет преподавателю.

## **СПИСОК ИСПОЛЬЗОВАННОЙ ЛИТЕРАТУРЫ**

1. ГОСТ Р 12.4.026–01. Цвета сигнальные, знаки безопасности и разметка сигнальная. Назначение, правила применения. Общие технические требования и рекомендации. Методы испытания [Электронный ресурс]. – Доступ из справ.-поисковой системы «Техэксперт».

## **РАСЧЕТНО-ПРАКТИЧЕСКАЯ РАБОТА №6.**

### **РАССЛЕДОВАНИЕ И УЧЕТ НЕСЧАСТНЫХ СЛУЧАЕВ НА ПРОИЗВОДСТВЕ**

**Цель задания** - ознакомиться с понятием и причинами возникновения несчастных случаев, порядком их расследования и учет на производстве, также с методами анализа травматизма.

#### **Порядок выполнения задания:**

- а) изучить и законспектировать общие сведения по пункту 1;
- б) изучить методы анализа и рассчитать по вариантам показатели травматизма по пункту 2 (см контр. вопросы к пунктам 1 и 2);
- в) изучить «Положением об особенностях расследования несчастных случаев на производстве в отдельных отраслях и организациях» и законспектировать ответы на контрольные вопросы к пункту 3.

#### **Общие сведения о несчастных случаях.**

**Несчастливым случаем** на производстве называют случай воздействия на работающего опасного производственного фактора при выполнении работающим трудовых обязанностей или заданий руководителя работы [1].

Повреждение здоровья в результате несчастного случая называют **травмой**. Травма, полученная работающим на производстве, называется **производственной**.

**Опасным** называют производственный фактор, воздействие которого при определенных условиях на работающего приводит к травме или другому внезапному ухудшению здоровья.

**Вредным** называют производственный фактор, воздействие которого на работающего приводит к заболеваниям или снижению его трудоспособности. В зависимости от уровня и продолжительности воздействия вредный производственный фактор может стать опасным.

Опасные и вредные производственные факторы (ОВПФ) по природе

действия подразделяют на 4 группы: физические, химические, биологические и психофизиологические.

Производственные травмы в зависимости от характера воздействующих факторов подразделяются на:

- а) механические повреждения (ушибы, ранения, вывихи, переломы, сотрясения мозга);
- б) поражение электрическим током (электроудар, электротравма);
- в) термические повреждения (ожоги пламенем, нагретыми частями оборудования, горячей водой и пр.);
- г) химические повреждения (ожоги, острые отравления);
- д) комбинированные повреждения (сочетание нескольких опасных факторов).

Производственные травмы по тяжести подразделяются на 6 категорий:

- микротравма (после оказания помощи можно продолжать работу).
- легкая травма (потеря трудоспособности на 1 или несколько дней).
- травма средней тяжести (многодневная потеря трудоспособности);
- тяжелая травма (когда требуется длительное лечение);
- травма, приводящая к инвалидности (частичная или полная утрата трудоспособности);
- смертельная травма.

Причины возникновения производственных травм:

- организационные (нарушение технологического процесса и требований техники безопасности (ТБ), неправильная организация рабочего места и режима труда);
- технические (техническое несовершенство оборудования, неисправность механизмов, отсутствие или не использование защитных средств);
- санитарно-гигиенические (несоответствие условий труда требованиям КЗоТ, системе стандартов по безопасности труда (ССБТ), санитарным нормам(СН), строительным нормам и правилам (СНиП) и др.

- психофизиологические (неудовлетворительное состояние здоровья, переутомление, стресс, опьянение и др.).

### **Методы анализа показателей травматизма**

Разработке мероприятий по улучшению условий труда предшествует необходимый этап - исследование и анализ причин травматизма. Для анализа состояния производственного травматизма применяют методы: статистический, экономический, монографический и топографический.

**Статистический метод** позволяет количественно оценить повторяемость несчастных случаев по ряду относительных коэффициентов. В результате сравнения полученных коэффициентов за отчетный период с предшествующим периодом можно оценить эффективность профилактических мер. Обычно при этом методе анализа несчастные случаи группируются по однородным признакам: профессиям, видам работ, возрасту, стажу работ, причинам, вызвавшим травму. Простота и наглядность являются несомненным достоинством этого метода. Однако у него есть и недостаток - он не выявляет опасные производственные факторы. Среди основных показателей травматизма, используемых при статистическом методе анализа, являются:

а) коэффициент частоты травматизма - число пострадавших при несчастных случаях за отчетный период на 1000 работающих, определяется по формуле:

$$K_{\text{ч}} = T_x \cdot \frac{1000}{P_c},$$

где  $K_{\text{ч}}$  - коэффициент частоты травматизма;  $T$  - число учтенных травм с потерей трудоспособности;  $P_c$  - среднесписочное число работающих за отчетный период.

б) коэффициент тяжести травматизма - число человеко-дней нетрудоспособности, которое приходится на один несчастный случай и определяется по формуле:

$$K_{\text{т}} = \frac{Д}{T},$$

где  $K_{\text{т}}$  - коэффициент тяжести травматизма;  $Д$  - общее количество дней

нетрудоспособности за отчетный период; Т - количество учтенных травм.

в) коэффициент календарной повторяемости несчастных случаев

- показывает через сколько рабочих дней в среднем повторяются несчастные случаи и определяется по формуле:

$$B = 22,5 \cdot \frac{12}{T},$$

где В - календарная повторяемость несчастных случаев; Т - число несчастных случаев за отчетный период.

г) коэффициент средней повторяемости - показывает на сколько человекодней приходится один несчастный случай, определяется по формуле:

$$B_{cp} = 22,5 \cdot 12 \cdot \frac{P_c}{T},$$

где  $B_{cp}$  - коэффициент средней повторяемости несчастных случаев;  $P_c$  - среднесписочное число работающих за отчетный период; Т - число несчастных случаев за отчетный период.

д) коэффициент опасности работ - характеризуется тяжестью и частотой несчастных случаев, определяется по формуле:

$$O_p = K_T \cdot T_x \cdot \frac{100}{P_c \cdot M \cdot 22,5},$$

где  $O_p$  - коэффициент опасности работ;  $K_T$  - коэффициент тяжести травматизма; Т - количество учтенных несчастных случаев;  $P_c$  - среднесписочное число работающих; М - число месяцев в отчетном периоде.

Таблица 5.0

**Исходные данные для расчета показателей травматизма**

Показатели	Варианты									
										0
Отчетный период, мес. (М)				2				2		

Число несчастных случаев (Т)				0				1		
Число дней нетрудоспособности (Д)	80	00	80	20	00	50	70	20	60	00
Среднесписочное число работающих (Рс)	00	00	00	00	00	00	00	00	00	00

Экономический метод анализа производственного травматизма позволяет оценить эффективность финансовых затрат на профилактику травматизма с расходами на организационные и технические мероприятия. Для более полной и глубокой характеристики травматизма экономический метод часто используют в сочетании с монографическим методом.

Монографический метод анализа травматизма состоит в углубленном и всестороннем изучении отдельного производства, цеха или участка. Он включает описание технологического процесса, оборудования и особенностей технологического регламента, описание опасных зон на рабочих местах, также санитарно-гигиенические условия труда. При этом обращается внимание на наличие защитных приспособлений, ограждений и травмоопасных ситуаций

Монографический метод анализа травматизма характеризуется полнотой, но трудоемок. Этот метод позволяет выявить потенциальную опасность не только в действующих производствах, но и на этапе проектирования, тем самым исключить причины травматизма.

Топографический метод анализа травматизма проводится по месту происшествия. При этом все несчастные случаи условными знаками наносятся на план производственного участка или схему механизма в тех местах, где они произошли. В результате этого выявляются опасные зоны, требующие соответствующих защитных мер и особого внимания.

### **Контрольные вопросы к пунктам 1 и 2**

1. Что такое несчастный случай?

2. Что такое опасный производственный фактор?
3. Что такое вредный производственный фактор?
4. На какие группы подразделяются опасные и вредные производственные факторы?
5. Какие различают разновидности производственных травм?
6. Какие выделяют категории производственных травм?
7. Каковы основные причины возникновения производственных травм?
8. Какие существуют методы анализа производственного травматизма ?
9. В чем заключается статистический метод анализа производственного травматизма?
10. Как определяется коэффициент частоты травматизма?
11. Как определяется коэффициент тяжести травматизма?
12. Как определяется коэффициент календарной повторяемости несчастных случаев?
13. Как определяется коэффициент средней повторяемости несчастных случаев?
14. Как определяется коэффициент опасности работ?
15. В чем заключается экономический метод анализа производственного травматизма?
16. В чем заключается монографический метод анализа производственного травматизма?
17. В чем заключается топографический метод анализа производственного травматизма?

**Положение об особенностях расследования несчастных случаев на производстве в отдельных отраслях и организациях**

Расследование и учет несчастных случаев на производстве проводят в соответствии с “Положением об особенностях расследования несчастных случаев на производстве в отдельных отраслях и организациях”, утвержденного



Постановлением Министерства труда и социального развития Российской Федерации от 24 октября 2002г. №73, а также статьями 227-231 Трудового кодекса РФ (ТК РФ).

**Несчастный случай на производстве** - это случай, происшедший с работающим вследствие воздействия опасного производственного фактора (для застрахованного – это страховой случай).

Несчастные случаи в зависимости от причин, места и времени происшествия делятся на две группы: несчастные случаи, связанные с работой и несчастные случаи, не связанные с работой (бытовые травмы).

**Несчастные случаи, не связанные с производством, но происшедшие на производстве** - это несчастные случаи, происшедшие при изготовлении предметов в личных целях, самовольном использовании транспорта предприятия, участии в спортивных мероприятиях на территории предприятия, при хищении имущества предприятия.

**Бытовые несчастные случаи** - это несчастные случаи, происшедшие в быту (дома) или при нахождении на предприятии вне рабочего времени.

Расследование несчастных случаев на производстве выполняется в соответствии с Трудовым кодексом РФ и «Положением об особенностях расследования несчастных случаев на производстве в отдельных отраслях и организациях», утвержденным постановлением Минтруда России № 73 от 24 октября 2002 года. Этим же постановлением утверждены формы документов, необходимых для расследования и учёта несчастных случаев на производстве.

Расследование несчастного случая может быть достаточно сложным процессом, поскольку интересы пострадавшего и работодателя часто не совпадают.

Действие нормативных актов по расследованию и учёту несчастных случаев на производстве распространяется на:

- работодателей - физических лиц, вступивших в трудовые отношения с работниками;
- уполномоченных работодателем лиц (представители работодателя);

- физических лиц, осуществляющих руководство организацией (руководители организации);
- физических лиц, состоящих в трудовых отношениях с работодателем;
- других лиц, участвующих с ведома работодателя в его производственной деятельности своим личным трудом, правоотношения которых не предполагают заключения трудовых договоров.

Расследованию подлежат травмы, в том числе причиненные другими лицами, включая:

- тепловой удар, ожог, обморожение;
- утопление; поражение электрическим током или молнией;
- укусы, нанесенные животными и насекомыми;
- повреждения, полученные в результате взрывов, аварий и т.п.

Расследованию и учёту подлежат несчастные случаи произошедшие:

- при исполнении трудовых обязанностей, в том числе во время командировки, при ликвидации последствий чрезвычайных ситуаций;
- на территории организации, в течение рабочего времени, в том числе во время следования на работу и с работы, а также в течение времени, необходимого для приведения в порядок рабочего места;
- при следовании на работу или с работы на транспортном средстве работодателя, а также на личном транспортном средстве при использовании его в производственных целях;
- во время служебных поездок на общественном транспорте, а также при следовании по заданию работодателя к месту выполнения работ и обратно, в том числе пешком;
- при следовании к месту служебной командировки и обратно;
- при следовании на транспортном средстве в качестве сменщика во время междусменного отдыха;
- во время междусменного отдыха при работе вахтовым методом;
- при привлечении к участию в ликвидации последствий

чрезвычайных ситуаций.

Работники организации обязаны незамедлительно извещать руководство о каждом происшедшем несчастном случае, об ухудшении состояния своего здоровья в связи с проявлениями признаков острого заболевания.

О каждом страховом случае работодатель в течение суток обязан сообщить страховщику (фонд социального страхования).

О групповом несчастном случае (пострадало два и более человек), тяжёлом несчастном случае или несчастном случае со смертельным исходом, работодатель в течение суток обязан направить извещение соответственно:

1) о несчастном случае, происшедшем в организации:

- в соответствующую государственную инспекцию труда;
- в прокуратуру по месту происшествя несчастного случая;
- в федеральный орган исполнительной власти по ведомственной принадлежности;
- в орган исполнительной власти субъекта Российской Федерации;
- в организацию, направившую работника, с которым произошел несчастный случай;
- в территориальные объединения организаций профсоюзов;
- в территориальный орган государственного надзора, если несчастный случай произошел в организации (объекте), подконтрольной этому органу;
- страховщику.

2) о несчастном случае, происшедшем у работодателя - физического лица:

- в соответствующую государственную инспекцию труда;
- в прокуратуру по месту нахождения работодателя - физического лица;
- в орган исполнительной власти субъекта Российской Федерации;
- в территориальный орган государственного надзора, если

несчастный случай произошел на объекте, подконтрольном этому органу;

- страховщику.

О групповых несчастных случаях, тяжелых несчастных случаях и несчастных случаях со смертельным исходом также информируется Федеральная инспекция труда Минтруда России.

Если указанные несчастные случаи, произошли в организациях, эксплуатирующих опасные производственные объекты, то соответствующим образом информируются специально уполномоченные органы государственного надзора.

Для расследования несчастного случая на производстве в организации работодатель незамедлительно создает комиссию в составе не менее трех человек. Во всех случаях состав комиссии должен состоять из нечетного числа членов.

В состав комиссии включаются специалист по охране труда организации, представители работодателя, представители профсоюзного органа (коллектива), уполномоченный (доверенный) по охране труда. Комиссию возглавляет работодатель или уполномоченный им представитель. Состав комиссии утверждается приказом работодателя. Руководитель, непосредственно отвечающий за безопасность труда на участке, где произошел несчастный случай, в состав комиссии не включается.

В расследовании несчастного случая на производстве у работодателя - физического лица принимают участие указанный работодатель или уполномоченный его представитель, доверенное лицо пострадавшего, специалист по охране труда, который может привлекаться к расследованию несчастного случая и на договорной основе.

Несчастный случай на производстве, происшедший с лицом, направленным для выполнения работ к другому работодателю, расследуется комиссией, образованной работодателем, у которого произошел несчастный случай. В состав данной комиссии входит уполномоченный представитель работодателя, направившего это лицо.

Несчастные случаи, происшедшие на территории организации с работниками сторонних организаций при исполнении ими задания направившего их работодателя, расследуются комиссией, формируемой этим работодателем.

Несчастные случаи, происшедшие с работниками при выполнении работы по совместительству, расследуются комиссией, формируемой работодателем, у которого фактически производилась работа по совместительству.

Расследование несчастных случаев со студентами, проходящими производственную практику (выполняющими работу под руководством работодателя), проводится комиссиями, формируемыми и возглавляемыми этим работодателем. В состав комиссии включаются представители образовательного учреждения.

Для расследования группового несчастного случая, тяжёлого несчастного случая и несчастного случая со смертельным исходом в комиссию дополнительно включаются:

- государственный инспектор труда, представители органа исполнительной власти субъекта РФ или органа местного самоуправления (по согласованию), представитель территориального объединения профсоюзов. Возглавляет комиссию государственный инспектор труда;
- по требованию пострадавшего (или его родственников) в расследовании несчастного случая может принимать участие его доверенное лицо;
- в случае острого отравления или радиационного воздействия, превысившего установленные нормы, в состав комиссии включается также представитель территориального центра государственного санитарно-эпидемиологического надзора;
- при несчастном случае, происшедшем в организациях на объектах, подконтрольных территориальным органам Федерального горного и промышленного надзора России, состав комиссии утверждается руководителем

соответствующего территориального органа и возглавляет комиссию представитель этого органа;

- при групповом несчастном случае с числом погибших 5 и более человек в состав комиссии включаются также представители Федеральной инспекции труда, федерального органа исполнительной власти по ведомственной принадлежности и общероссийского объединения профсоюзов. Председателем комиссии является главный государственный инспектор труда по субъекту Российской Федерации, а на объектах, подконтрольных территориальному органу Федерального горного и промышленного надзора России, - руководитель этого территориального органа.

При крупных авариях с человеческими жертвами 15 и более человек расследование проводится комиссией, назначаемой Правительством России.

Расследование несчастных случаев (в том числе групповых), в результате которых пострадавшие получили повреждения, отнесенные в соответствии с установленными квалифицирующими признаками к категории легких, проводится в течение трех дней.

Расследование иных несчастных случаев проводится в течение 15 дней. В некоторых случаях председатель комиссии может продлить срок расследования, но не более чем на 15 дней. Несчастные случаи, о которых не было своевременно сообщено работодателю или в результате которых нетрудоспособность наступила не сразу, расследуются по заявлению пострадавшего в течение месяца.

Тяжелые несчастные случаи и несчастные случаи со смертельным исходом, происшедшие с лицами, выполнявшими работу на основе договора гражданско-правового характера, расследуются в установленном порядке государственными инспекторами труда на основании заявления пострадавшего (доверенного лица, членов его семьи).

В ходе расследования несчастного случая комиссия производит осмотр места происшествия, выявляет и опрашивает очевидцев несчастного случая и должностных лиц, знакомится с действующими в организации нормативными и

распорядительными документами, по возможности получает объяснения от пострадавшего.

Расследуются в установленном порядке и по решению комиссии могут квалифицироваться как не связанные с производством:

- смерть вследствие общего заболевания или самоубийства;
- смерть или иное повреждение здоровья, единственной причиной которых явилось алкогольное, наркотическое или иное токсическое опьянение (отравление) работника;
- несчастный случай, происшедший при совершении пострадавшим действий, квалифицированных правоохрнительными органами как уголовное правонарушение.

При поступлении жалобы пострадавшего, выявлении сокрытого несчастного случая, установления нарушений порядка расследования и в некоторых иных случаях, государственный инспектор труда, независимо от срока давности несчастного случая, проводит дополнительное расследование.

Несчастные случаи, квалифицированные, как несчастные случаи на производстве, подлежат оформлению актом о несчастном случае на производстве по форме Н-1\*.

Акт формы Н-1 составляется комиссией в двух экземплярах. При несчастном случае на производстве с застрахованным работником составляется дополнительный экземпляр акта формы Н-1.

При групповом несчастном случае на производстве акты формы Н-1 составляются на каждого пострадавшего отдельно.

В случае установления факта грубой неосторожности застрахованного работника, содействовавшей возникновению или увеличению размера вреда, причиненного его здоровью, в акте расследования указывается степень его вины в процентах, с учетом заключения профсоюзного или иного уполномоченного застрахованным представительного органа данной организации (не более 25%).

По результатам расследования каждого группового несчастного случая,

тяжелого несчастного случая или несчастного случая со смертельным исходом составляется соответствующий акт в двух экземплярах.

Работодатель в трехдневный срок после завершения расследования несчастного случая на производстве обязан выдать пострадавшему один экземпляр утвержденного им и заверенного печатью акта формы Н-1. Вторые экземпляры акта с копиями материалов расследования хранятся в течение 45 лет работодателем.

При страховых случаях третий экземпляр утвержденного и заверенного печатью акта формы Н-1 работодатель направляет страховщику.

Каждый оформленный в установленном порядке несчастный случай на производстве регистрируются работодателем в журнале регистрации несчастных случаев на производстве и включаются в годовую форму федерального государственного статистического наблюдения за травматизмом на производстве.

В случае ликвидации организации или прекращения работодателем - физическим лицом предпринимательской деятельности оригиналы актов о расследовании несчастных случаев на производстве подлежат передаче на хранение правопреемнику, а при его отсутствии - соответствующему государственному органу.

Государственный надзор и контроль за соблюдением установленного порядка расследования, оформления и учета несчастных случаев на производстве осуществляется органами Федеральной инспекции труда.

### **Контрольные вопросы к пункту 3**

1. Какие несчастные случаи считаются связанными с производством и подлежат расследованию и учету?
2. На кого распространяется действие Положения о порядке расследования и учета несчастных случаев?
3. Как должен действовать работодатель при возникновении несчастного случая на предприятии?
4. Что необходимо сделать сразу же после свершения несчастного



случая на производстве?

5. Куда должен сообщить работодатель и в какие сроки о групповом несчастном случае или несчастном случае со смертельным исходом?

6. Кто несет ответственность за организацию и своевременное расследование и учета несчастных случаев?

7. Кто входит в комиссию по расследованию несчастных случаев, каковы ее обязанности?

8. В какие сроки должно быть проведено расследование несчастного случая?

9. Какие несчастные случаи квалифицируются как не связанные с производством?

10. Что делают при установлении грубой неосторожности пострадавшего?

11. В какие сроки и комиссией какого состава расследуются групповые несчастные случаи или со смертельным исходом?

12. Какие условия должен обеспечить работодатель для работы комиссии, проводящей расследование несчастного случая?

13. Каким документом оформляются несчастные случаи на производстве?

14. Какой организацией учитывается акт о несчастном случае?

15. В какие сроки и куда должны быть отправлены материалы расследования групповых несчастных случаев?

16. Какие организации и должностные лица разбирают разногласия при оформлении актов по форме Н - 1 ?

17. Каковы полномочия государственного инспектора по охране труда в случае нарушения порядка расследования несчастного случая?

Форма Н-1

Один экземпляр направляется  
пострадавшему или его  
доверенному лицу

УТВЕРЖДАЮ

\_\_\_\_\_  
(подпись, фамилия, инициалы  
работодателя  
(его представителя))  
" \_ " \_\_\_\_\_ 200\_ г.

Печать

АКТ N \_\_\_\_\_  
О НЕСЧАСТНОМ СЛУЧАЕ НА ПРОИЗВОДСТВЕ

1. Дата и время несчастного случая \_\_\_\_\_

\_\_\_\_\_  
(число, месяц, год и время происшествия  
несчастного случая,

\_\_\_\_\_  
количество полных часов от начала работы)

2. Организация (работодатель), работником которой является  
(являлся) пострадавший \_\_\_\_\_

\_\_\_\_\_  
(наименование, место нахождения,  
юридический адрес, ведомственная  
и отраслевая

\_\_\_\_\_  
принадлежность (ОКОНХ основного вида деятельности);  
фамилия, инициалы работодателя -

\_\_\_\_\_  
физического лица)

Наименование структурного подразделения \_\_\_\_\_

3. Организация, направившая работника \_\_\_\_\_

\_\_\_\_\_  
(наименование, место нахождения, юридический адрес,  
отраслевая принадлежность)

4. Лица, проводившие расследование несчастного случая:

\_\_\_\_\_  
(фамилия, инициалы, должности и место работы)

5. Сведения о пострадавшем:

фамилия, имя, отчество \_\_\_\_\_

пол (мужской, женский) \_\_\_\_\_

дата рождения \_\_\_\_\_

профессиональный статус \_\_\_\_\_

профессия (должность) \_\_\_\_\_

стаж работы, при выполнении которой произошел несчастный случай

\_\_\_\_\_  
(число полных лет и месяцев)

в том числе в данной организации \_\_\_\_\_

\_\_\_\_\_  
(число полных лет и месяцев)

6. Сведения о проведении инструктажей и обучения по охране труда

Вводный инструктаж \_\_\_\_\_

\_\_\_\_\_  
(число, месяц, год)

Инструктаж на рабочем месте (первичный, повторный, внеплановый,

-----  
(нужное подчеркнуть)  
целевой)  
-----

по профессии или виду работы, при выполнении которой произошел несчастный случай \_\_\_\_\_

(число, месяц, год)

Стажировка: с "\_\_\_" \_\_\_\_\_ 200\_ г. по "\_\_\_" \_\_\_\_\_ 200\_ г.

\_\_\_\_\_  
(если не проводилась - указать)

Обучение по охране труда по профессии или виду работы, при выполнении которой произошел несчастный случай: с "\_\_\_" \_\_\_\_\_

200\_ г. по "\_\_\_" \_\_\_\_\_ 200\_ г. \_\_\_\_\_

\_\_\_\_\_  
(если не проводилось -

указать)

Проверка знаний по охране труда по профессии или виду работы, при выполнении которой произошел несчастный случай \_\_\_\_\_

(число, месяц, год,

№ протокола)

7. Краткая характеристика места (объекта), где произошел несчастный случай \_\_\_\_\_

\_\_\_\_\_  
(краткое описание места происшествия с указанием опасных и (или) вредных производственных

\_\_\_\_\_  
факторов со ссылкой на сведения, содержащиеся в протоколе осмотра места несчастного случая)

Оборудование, использование которого привело к несчастному случаю \_\_\_\_\_

\_\_\_\_\_  
(наименование, тип, марка, год выпуска, организация - изготовитель)

8. Обстоятельства несчастного случая \_\_\_\_\_

\_\_\_\_\_  
(краткое изложение обстоятельств, предшествовавших несчастному случаю, описание событий

\_\_\_\_\_  
и действий пострадавшего и других лиц, связанных с несчастным случаем, и другие сведения,

\_\_\_\_\_  
установленные в ходе расследования)

\_\_\_\_\_  
8.1. Вид происшествия \_\_\_\_\_

\_\_\_\_\_  
8.2. Характер полученных повреждений и орган, подвергшийся повреждению, медицинское заключение о тяжести повреждения здоровья

\_\_\_\_\_  
8.3. Нахождение пострадавшего в состоянии алкогольного или наркотического опьянения \_\_\_\_\_

(нет, да - указать состояние и степень

опьянения в соответствии с заключением по

\_\_\_\_\_  
результатам освидетельствования, проведенного в установленном порядке)

8.4. Очевидцы несчастного случая \_\_\_\_\_

\_\_\_\_\_  
(фамилия, инициалы, постоянное место жительства,

домашний телефон) \_\_\_\_\_

9. Причины несчастного случая \_\_\_\_\_  
(указать основную  
и сопутствующие причины

\_\_\_\_\_ несчастного случая со ссылками на нарушенные требования  
законодательных и иных

\_\_\_\_\_ нормативных правовых актов, локальных нормативных актов)

\_\_\_\_\_

\_\_\_\_\_

10. Лица, допустившие нарушение требований охраны труда:

\_\_\_\_\_ (фамилия, инициалы, должность (профессия) с указанием  
требований законодательных,

\_\_\_\_\_ иных нормативных правовых и локальных нормативных актов,  
предусматривающих их

\_\_\_\_\_ ответственность за нарушения, явившиеся причинами  
несчастного случая, указанными в п. 9

\_\_\_\_\_ настоящего акта; при установлении факта грубой  
неосторожности пострадавшего указать

\_\_\_\_\_ степень его вины в процентах)

\_\_\_\_\_ Организация (работодатель), работниками которой являются данные  
лица

\_\_\_\_\_ (наименование, адрес)

11. Мероприятия по устранению причин несчастного случая, сроки

\_\_\_\_\_

\_\_\_\_\_

\_\_\_\_\_

\_\_\_\_\_

\_\_\_\_\_

Подписи лиц, проводивших  
расследование несчастного случая \_\_\_\_\_  
(фамилии, инициалы, дата)

\_\_\_\_\_

## СПИСОК ИСПОЛЬЗОВАННОЙ ЛИТЕРАТУРЫ

1. ГОСТ 12.0.002 - 80. Термины и определения.
2. Положение об особенностях расследования несчастных случаев на производстве в отдельных отраслях и организациях
3. И.М.Чижевский, Г.Б.Куликов, Ю.А.Сидорин. Охран труда в полиграфии. М., 1988.

## **ПРАКТИЧЕСКАЯ РАБОТА №7. СРЕДСТВА ИНДИВИДУАЛЬНОЙ ЗАЩИТЫ ОРГАНОВ ДЫХАНИЯ**

**Цель работы** – ознакомиться со средствами защиты органов дыхания и получить практические навыки их использования.

### **Теоретические положения**

Средства индивидуальной защиты (СИЗ) предназначены для защиты человека от попадания внутрь организма, на кожные покровы и повседневную одежду радиоактивных веществ (РВ), отравляющих веществ (ОВ) и бактериальных средств (БС).

*По принципу применения* средства индивидуальной защиты делятся:

- на средства защиты повседневного применения (промышленные СИЗ);
- средства защиты эпизодического применения (СИЗ для аварийных работ и пострадавших в очагах ЧС).

*По объектам защиты* средства индивидуальной защиты делятся:

- на средства защиты органов дыхания;
- средства защиты кожи.

*По принципу действия* средства индивидуальной защиты делятся:

- на фильтрующие (принцип фильтрации состоит в том, что воздух, необходимый для поддержания жизнедеятельности организма человека, очищается от вредных примесей при прохождении через средство защиты);
- изолирующие (средства защиты изолирующего типа полностью изолируют организм человека от окружающей среды с помощью материалов, непроницаемых для воздуха и вредных примесей).

*По способу подачи воздуха* различают средства индивидуальной

защиты делятся:

- с принудительной подачей воздуха;
- самовсасывающие.

*По кратности использования средства индивидуальной защиты*

- на СИЗ многократного использования;
- СИЗ однократного использования.

*По способу изготовления средства индивидуальной защиты делятся:*

- на средства, изготовленные промышленностью;
- простейшие средства, изготовленные из подручных материалов.

Кроме средств индивидуальной защиты существуют медицинские средства защиты [1].

### **Средства защиты органов дыхания.**

#### **Фильтрующий противогаз.**

Фильтрующий противогаз предназначен для защиты органов дыхания, глаз, кожи лица от воздействия ОВ, РВ, БС, (АХОВ), а также различных вредных примесей, присутствующих в воздухе.

В настоящее время имеются фильтрующие гражданские противогазы различной модификации и промышленные противогазы.

Для защиты населения наибольшее распространение получили фильтрующие противогазы: для взрослого населения – ГП-5 (ГП-5М), ГП-7 (ГП-7В); для детей – ПДФ-Ш, ПДФ-Д, ПДФ-2Ш, ПДФ-2Д, КЗД.

*Гражданский противогаз (ГП-5).* В состав комплекта входят два основных элемента: фильтрующе-поглощающая коробка ГП-5 и лицевая часть ШМ-62у. Шлем-маска имеет 5 ростов (0, 1, 2, 3, 4). Кроме того, противогаз комплектуется сумкой, наружными утеплительными манжетами (НМУ-1) и коробкой с незапотевающими пленками (рис. 9.1) [2]. У него нет соединительной трубки.



Рис. 7.1 Гражданский фильтрующий противогаз (ГП-5):

1 – фильтрующе-поглощающая коробка ГП-5; 2 - коробка с незапотевающими пленками; 3 – лицевая часть ШМ-62у; 4 – сумка

Внутри фильтрующе-поглощающей коробки ГП-5 расположены противоаэрозольный фильтр и шихта. Лицевая часть ШМ-62у представляет собой шлем-маску, изготовленную на основе резины из натурального или синтетического каучука. В шлем-маску вмонтированы очковый узел и клапанная коробка. Клапанная коробка имеет один вдыхательный и два выдыхательных клапана и служит для распределения потоков воздуха. Незапотевающие пленки изготавливаются из целлюлозы и бывают односторонние (НП) и двусторонние (НПН). Они устанавливаются с внутренней стороны стекол противогаза желатиновым покрытием к глазам и фиксируются прижимными кольцами. Желатин равномерно впитывает конденсированную влагу, тем самым сохраняя прозрачность пленки.

Комплект из 6 пленок упакован в металлическую коробку. Утеплительные манжеты используются только зимой при температуре ниже – 10 °С. Манжета надевается на ободок очков с внешней стороны. Пространство между стеклами манжет и очков предохраняет очки шлем- маски от замерзания.

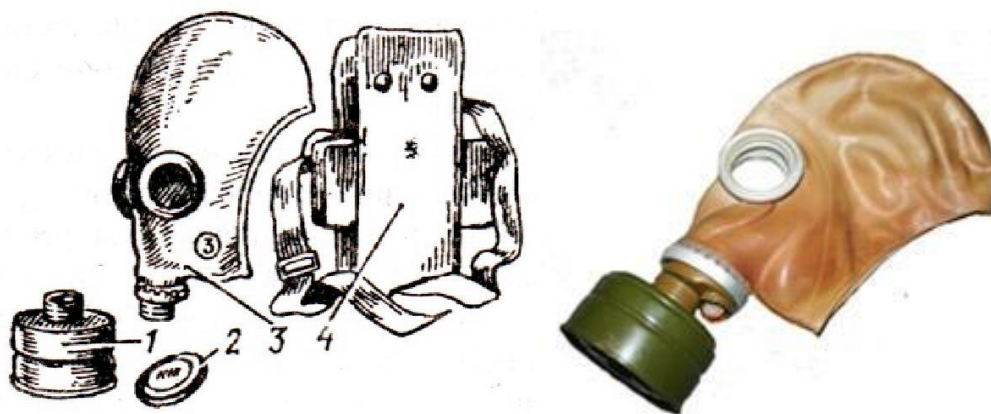
Гражданский противогаз (ГП-5М). В комплект противогаза входит шлем-маска (ШМ-66Му) с мембранной коробкой для переговорного устройства. В лицевой части сделаны сквозные вырезы для ушных раковин, что обеспечивает нормальную слышимость.

Подгонка противогаза начинается с определения требуемого роста лицевой части. Рост лицевой части типа ШМ-62у, ШМ-66Му определяется по величине вертикального обхвата головы путем ее измерения по замкнутой линии, проходящей через макушку, щеки и подбородок. Измерения округляют до 0,5 см. До 63 см берут нулевой рост, от 63,5 до 65,5 см – первый, от 66 до 68 см – второй, от 68,5 до 70,5 см – третий, от 71 см и более – четвертый.

Перед применением противогаз следует проверить на исправность и герметичность. Осматривая лицевую часть, следует определить ее целостность, обратив внимание на стекла очкового узла. После этого нужно проверить клапанную коробку, состояние клапанов. Они не должны быть покороблены, засорены или порваны. На фильтрующе-поглощающей коробке не должно быть вмятин, проколов, в горловине – повреждений. Обращается внимание на то, чтобы в коробке не пересыпались зерна поглотителя.

Наиболее совершенными в настоящее время являются противогазы ГП-7 и ГП-7В. Их основными отличиями являются: более совершенная конструкция и форма шлем-маски, обеспечивающая возможность безопасного приема воды, жидких лекарств, других жидкостей в зараженной зоне без снятия маски. Наличие в комплекте фильтрующе-поглощающих коробок обеспечивает защиту от конкретных видов твердых химических веществ (ТХВ), а также увеличенные сроки работоспособности. Ростовка лицевой части предусматривает три размера. Как и другие типы противогазов, они состоят из фильтрующе-поглощающей коробки и лицевой части.

Гражданский противогаз (ГП-7). В комплект противогаза входят фильтрующе-поглощающая коробка ГП-7к, лицевая часть в виде маски МГП, сумка, защитный трикотажный чехол, коробка с незапотевающими пленками, утеплительные манжеты. Его масса в комплекте без сумки – около 900 г (фильтрующе-поглощающая коробка – 250 г, лицевая часть – 600 г).



Фильтрующе-поглощающая коробка ГП-7к по конструкции аналогична коробке ГП-5, но с улучшенными характеристиками, уменьшено ее сопротивление, что облегчает дыхание. Лицевая часть МГП представляет собой маску объемного типа с «независимым» обтюратором, с наголовником (предназначен для закрепления лицевой части) в виде резиновой пластины с пятью лямками (лобная, две височные, две щечные), с очковым узлом, переговорным устройством (мембраной), узлами клапана вдоха и выдоха, прижимными кольцами для закрепления незапотевающих пленок (рис. 9.2) [2]. «Независимый» обтюратор представляет собой полосу тонкой резины и служит для создания надежной герметизации лицевой части на голове. При этом механическое воздействие лицевой части на голову очень незначительно. На каждой лямке с интервалом в 1 см нанесены упоры ступенчатого типа, которые предназначены для надежного закрепления их в пряжках. У каждого упора имеется цифра, указывающая его порядковый номер. Это позволяет точно фиксировать нужное положение лямок при подгонке маски. Нумерация цифр идет от свободного конца лямки к затылочной пластине. Гидрофобный трикотажный чехол надевается на фильтрующе-поглощающую коробку и предохраняет ее от заражения, снега, пыли и влаги.



Рис. 7.2. Противогаз ГП-7:

1 – лицевая часть; 2 – фильтрующе-поглощающая коробка; 3 – сумка; 4 – коробка с незапотевающими пленками; 5 – трикотажный чехол; 6 – утеплительные манжеты

Гражданский фильтрующий противогаз (ГП-7, ГП-7В, ГП-7ВМ) – это одна из самых последних и совершенных моделей противогазов для населения. В реальных условиях они обеспечивают высокую защиту от паров отравляющих веществ нервнопаралитического действия (типа зарин, зоман и др.), общеядовитого действия (хлорциан, синильная кислота и др.), радиоактивных веществ (радионуклидов йода и его органических соединений (типа йодистый метил и др.)); от капель отравляющих веществ кожно-нарывного действия (иприт и др.), бактериальных, аварийных химически опасных веществ (АХОВ). ГП-7 имеет малое сопротивление дыханию, обеспечивает надежную герметизацию и небольшое давление лицевой части на голову. Благодаря этому им могут пользоваться люди старше 60 лет и больные с легочными и сердечно-сосудистыми заболеваниями. Подбор лицевой части необходимого типоразмера ГП-7 осуществляется на основании результатов измерения мягкой сантиметровой лентой горизонтального и вертикального обхвата головы.

#### **Правила определения размера противогаза.**

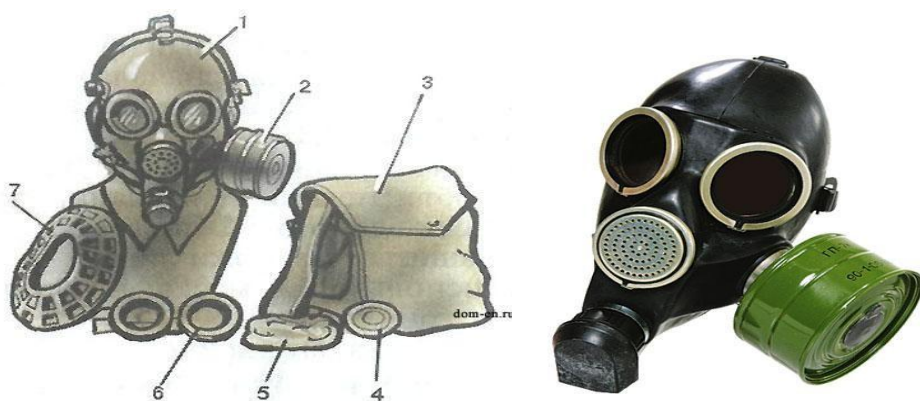
Для определения размера противогаза нужно знать горизонтальный и вертикальный обхват головы. Горизонтальный обхват измеряется по замкнутой линии, которая проходит спереди по надбровным дугам, сбоку чуть выше (на 2–3 см) ушной раковины и сзади по наиболее выступающей части головы. А вертикальный обхват можно определить посредством измерения длины вертикальной линии, проходящей через подбородок, щеки и макушку. Полученные измерения следует округлить так, чтобы последняя цифра была 0 или 5. Затем нужно сложить оба результата и посмотреть, какой размер противогаза вам нужен [3]:

- менее 1190 мм – первый размер;
- от 1195 до 1210 мм – второй размер;
- от 1215 до 1235 мм – третий размер;
- от 1240 до 1260 мм – четвертый размер;
- от 1265 до 1285 мм – пятый размер;

- от 1290 до 1310 мм – шестой размер.

Надевается противогаз после сигнала «Химическая тревога» по команде «Газы», либо по своей инициативе. Вынув противогаз из специальной сумки, следует взять шлем-маску за его нижнюю часть так, чтобы большие пальцы рук находились снаружи, а остальные были внутри. Далее нужно приложить нижнюю часть шлема-маски под подбородок и натянуть его на голову резким движением рук вверх.

Учитывая то, что операции, которые описаны выше, придется проводить вслепую, нужно достаточно долго тренироваться. Хотя все зависит от человека и степени его обучаемости. Хорошо попрактиковавшись, можно приблизиться к армейским нормативам на надевание противогаза – около 7–10 с. Наличие у противогаза переговорного устройства (мембрана) обеспечивает четкое понимание передаваемой речи, значительно облегчает пользование средствами связи (телефон, радио).

*Гражданские противогазы ГП-7В, ГП-7ВМ, УЗС-ВК, КЗД-6, фильтр ДОТ, фильтр ВК, ДПГ-3 (рис. 7.3).* ГП-7В отличается от ГП-7 тем, что в нем лицевая часть МПП-В имеет устройство для приема воды, представляющее собой резиновую трубку с мундштуком и ниппелем.

ГП-7ВМ отличается от ГП-7В тем, что маска М-80 имеет очковый узел в виде трапециевидных изогнутых стекол, обеспечивающих возможность работы с оптическими приборами.

Гражданский фильтрующий противогаз ГП-7 обеспечивает защиту органов дыхания, глаз и кожи лица человека от вредных веществ и примесей, находящихся в воздухе. Это проверенная временем и надежная модель противогаза для гражданского населения.





Рис. 7.3. Гражданские противогазы:

*a* – ГП-7(В, ВМ); *б* – УЗС-ВК; *в* – ПДФ-2; *г* – КЗД-6; *д* – фильтр ДОТ; *е* – фильтр ВК; *ж* – ДПГ-3;

Подбор лицевой части необходимого типоразмера ГП-7 осуществляется на основании результатов измерения мягкой сантиметровой лентой горизонтального и вертикального обхвата головы. Горизонтальный обхват определяется измерением головы по замкнутой линии, проходящей спереди по надбровным дугам, сбоку на 2–3 см выше края ушной раковины и сзади через наиболее выступающую точку головы. Вертикальный обхват определяется измерением головы по замкнутой линии, проходящей через макушку, щеки и подбородок. Измерения округляются с точностью до 5 мм. По сумме двух измерений устанавливают нужный типоразмер (табл. 7.0). [4].

Правильно подобранная шлем-маска (маска) должна плотно прилегать к лицу и исключать возможность проникновения наружного воздуха в органы дыхания, минуя фильтрующе-поглощающую коробку.

Таблица 7.0

### Типоразмеры противогазов

Рост лицевой части		1		2		3		
Положение упоров лямок	ГП-7, ГП-7В	4-8-8	3-7-8	3-7-8	3-6-7	3-6-7	3-5-6	3-4-5
	ГП-7ВМ	4-8-6	3-7-6	3-7-6	3-6-5	3-6-5	3-5-4	3-4-3
Сумма горизонтального и вертикального обхвата головы		До 1185	1190– 1210	121– 1235	1240– 1260	1265– 1285	1290– 1310	1310 и более

*Примечание.* Положение лямок наголовника устанавливают при подгонке противогаза.

Противогаз УЗС-ВК – аварийно-спасательное средство многоразового действия, применяется для защиты органов дыхания человека от вредных веществ, может использоваться во всех климатических зонах.

Противогаз ПДФ-2 предназначен для защиты органов дыхания, зрения и лица детей (старше 1,5 года) от отравляющих веществ (ОВ), опасных биологических веществ (ОБВ), радиоактивной пыли (РП).

Камера защитная детская (КЗД-6) предназначена для защиты детей в возрасте до 1,5 года от отравляющих веществ, радиоактивной пыли и бактериальных средств. Детская защитная камера похожа на обычную сумку, поэтому переносить ребенка в ней очень удобно.

Дополнительный патрон (ДПГ-3) предназначен для использования в комплекте с ГП-7, ГП-7В и детскими противогазами, для защиты органов дыхания, кожи лица и глаз человека от сильнодействующих ядовитых веществ: аммиака, диметиламина, нитробензола.

Фильтр ДОТ соответствует новым ГОСТам, гармонизированным с европейскими стандартами EN141, EN143. Он значительно эффективнее по сравнению с противогазовыми коробками, выпускаемыми по старым ГОСТа, за счет уникальных поглотителей от отравляющих веществ, опасных биологических веществ, радиоактивной пыли, сильнодействующих ядовитых веществ.

Фильтр ВК предназначен для очистки вдыхаемого воздуха от органических газов и паров с температурой кипения выше 65 °С (циклогексан, бензол, ксилол, толуол, бензин, керосин, галоидоорганические соединения (хлорпикрин, хлорацетофенон и т. п.), нитросоединения бензола).

*Промышленные противогазы.* Существует несколько марок промышленных фильтрующих противогазов, которые являются индивидуальным средством защиты органов дыхания и зрения рабочих различных отраслей промышленности, сельского хозяйства от воздействия

вредных веществ (газы, пары, пыль, дым и туман), присутствующих в воздухе.

Запрещается применять промышленные противогазы при недостатке кислорода в воздухе (менее 18 %), например при работах в емкостях, цистернах, колодцах и других изолированных помещениях.

Не допускается применение промышленных противогазов для защиты от низкокипящих жидкостей, плохо сорбирующихся органических веществ, например метана, этилена, ацетилен. Не рекомендуется работать в таких противогазах, если состав газов и паров вредных веществ неизвестен (Рис. 7.4).



ППФМ-92

ПФМГ-96

ПФСГ-98

ППФ-95

*Рис. 7.4. Промышленные противогазы*

Противогазы ППФМ-92, ПФМГ-96, ПФСГ-98 предназначены для защиты органов дыхания, глаз и лица человека от вредных газо- и паровых веществ и аэрозолей, присутствующих в воздухе рабочей зоны. ППФ-95 предназначены для защиты органов дыхания, зрения и лица рабочих различных отраслей промышленности и сельского хозяйства от воздействия вредных газов, паров, пыли, дыма и тумана, присутствующих в воздухе. Фильтрующие противогазы надежны в атмосфере, содержащей не менее 18 % кислорода.

Промышленный противогаз состоит из снаряженной коробки, лицевой части (шлем-маски) с соединительной трубкой и сумки. Фильтрующая коробка служит для очистки воздуха, вдыхаемого человеком, от ядовитых веществ и вредных примесей. В зависимости от состава этих примесей она может содержать один или несколько специальных поглотителей или сочетание поглотителя с аэрозольным фильтром. При этом коробки строго специализированы по составу поглотителей, а поэтому отличаются друг от

друга окраской и маркировкой. Шлем-маски промышленных противогозов изготавливаются пяти ростов – 0, 1, 2, 3, 4. Чтобы подобрать шлем-маску, надо мягкой сантиметровой линейкой произвести два измерения головы. Вначале определить длину круговой линии, проходящей по подбородку, щекам и через высшую точку головы (макушку). Затем измерить длину полуокружности, проходящей от отверстия одного уха к отверстию другого по лбу через надбровные дуги. Результаты двух обмеров суммируют и находят требуемый рост шлем-маски.

При сумме до 93 см размер нулевой, от 93 до 95 см – первый, от 95 до 99 см – второй, от 99 до 103 см – третий, от 103 и выше – четвертый [4].

Противогазы комплектуют коробками двух размеров (большая и малая) и трех типов: без аэрозольного фильтра, с аэрозольным фильтром (на коробке белая вертикальная полоса), без аэрозольного фильтра с уменьшенным сопротивлением дыханию (имеет индекс 8 в маркировке). В зависимости от вида вредного вещества выпускают коробки следующих марок: А, В, Г, Е, КД, СО, М (табл. 9.2) [5].

Коробки марок А, В, Г, Е, КД изготавливаются как с аэрозольными фильтрами, так и без них; коробка БКФ – только с аэрозольными фильтрами; коробки СО и М – без аэрозольных фильтров. Белая вертикальная полоса на коробке означает, что она оснащена аэрозольным фильтром.

*Таблица 7.1*

**Характеристика промышленных противогозов**

Марка противогаза	Маркировка и окраска	Соединения, от которых защищают ПП
А	Коричневая	Пары органических соединений (бензин, керосин, ацетон, бензол, толуол, ксилол, сероуглерод, спирты, эфиры, галоидоорганические соединения, нитросоединения бензола и его гомологи, тетроэтилсвинец, фосфор- и хлорорганические ядохимикаты)

Продолжение табл. 7.1

Марка противогаза	Маркировка и окраска	Соединения, от которых защищают ПП
В	Желтая	Кислые газы и пары (диоксида серы, гидрид серы, хлор, циан-гидрида, окислы азота, хлориды водорода, фосген), фосфор- и хлорорганические ядохимикаты
Г	Черно-желтая	Пары ртути и ртутьорганические ядохимикаты на основе этилмеркурхлорида
Е	Черная	Гидрид мышьяка и гидрид фосфора
К	Зеленая	Аммиак, а также пыль, дым, туман
КД	Серая, с белой полосой	Аммиак и сероводород
БКФ	Защитная, с белой полосой	Кислые газы и пары, пары органических веществ, гидрид мышьяка, гидрид фосфора, пыль, дым, туман
СО	Белая	Оксид углерода
М	Красная	Оксид углерода в присутствии паров органических веществ, кислые газы, аммиак, гидрид мышьяка, гидрид фосфора, пары органических соединений (бензин, керосин, ацетон, бензол, ксилол, сероуглерод, толуол, спирты, эфиры, анилин, соединения бензола и его гомологи)
П-2У	Красная с белой полосой	Пары карбониллов никеля и железа, оксид углерода и сопутствующие аэрозоли
Б	Синяя	Борводороды: диборан, пентаборан, этилентаборан, диэтилдекаборан и их аэрозоли
УМ	Защитная	Пары и аэрозоли гептила, амил, самин, нитромеланж, амидол
ГФ	Голубая	Газообразный гексафторид урана, фтор, фтористый водород, радиоактивные аэрозоли

**Пользование противогазом.** Подобрать шлем-маску, ее обязательно



примеряют. Новую лицевую часть предварительно необходимо протереть снаружи и внутри чистой тряпочкой или тампоном ваты, смоченным в воде, а клапаны выдоха продуть. Шлем-маску, бывшую в употреблении, следует отсоединить от коробки, протереть двухпроцентным раствором формалина или промыть водой с мылом и просушить.

При сборке противогаза шлем-маску берут в левую руку за клапанную коробку, а правой рукой ввинчивают до отказа фильтрующе-поглощающую коробку навинтованной горловиной в патрубок клапанной коробки шлем-маски.

При переводе противогаза в «боевое» положение необходимо:

- снять головной убор и зажать его между коленями или положить рядом;

- убрать волосы со лба и висков, женщинам следует гладко

- зачесать волосы назад, заколки и украшения снять (их попадание под обтюратор приведет к нарушению герметичности);

- вынуть шлем-маску из сумки, взять ее обеими руками за утолщенные края у нижней части так, чтобы большие пальцы рук были с наружной стороны, а остальные – внутри. Подвести шлем-маску к подбородку и резким движением рук вверх и назад натянуть ее на голову так, чтобы не было складок, а очки пришлись против глаз (ГП-5, ГП-5М);

- для правильного надевания ГП-7 надо взять лицевую часть обеими руками за щечные лямки так, чтобы большие пальцы захватывали их изнутри. Задержать дыхание, закрыть глаза. Затем зафиксировать подбородок в нижнем углублении обтюратора и движением рук вверх и назад натянуть наголовник на голову и подтянуть до упора щечные лямки;

- сделать полный выдох (для удаления зараженного воздуха из-под шлем-маски, если он туда попал в момент надевания), открыть глаза и возобновить дыхание;

- надеть головной убор, застегнуть сумку и закрепить ее на туловище.

### **Дополнительные патроны**

В результате развития химической и нефтехимической промышленности

в производстве увеличено применение химических веществ. Многие из них по своим свойствам вредны для здоровья людей. Их называют сильнодействующими ядовитыми веществами (СДЯВ).

С целью расширения возможностей гражданских противогазов по защите от СДЯВ для них введены дополнительные патроны (ДПГ-1 и ДПГ-3).

ДПГ-1 в комплекте с противогазом защищает от двуокиси азота, метила хлористого, окиси углерода и окиси этилена. ДПГ-3 в комплекте с противогазом защищает от аммиака, хлора, диметиламина, нитробензола, сероводорода, сероуглерода, синильной кислоты, тетраэтилсвинца, фенола, фурфурола, хлористого водорода.

Внутри патрона ДПГ-1 два слоя шихты – специальный поглотитель и гопкалит. В ДПГ-3 только один слой поглотителя. Чтобы защитить шихту от увлажнения при хранении, горловины должны быть постоянно закрытыми: наружная – с навинченным колпачком с прокладкой, внутренняя – с ввернутой заглушкой [6].

**Изолирующие противогазы.** Изолирующие противогазы (ИП) являются специальными средствами защиты органов дыхания, глаз и кожи лица от любых вредных примесей, находящихся в воздухе независимо от их свойств и концентраций. Они используются также в тех случаях, когда невозможно применение фильтрующих противогазов, например при наличии в воздухе очень высоких концентраций отравляющих веществ или любой вредной примеси, кислорода менее 16 %, а также при работе под водой на небольшой глубине. Виды противогазов представлены на Рис. 7.5.



Рис. 9.5. Изолирующие противогазы

Изолирующие противогазы используют в случае, когда фильтрующие противогазы не обеспечивают должной степени защиты, или когда в воздухе недостаточно кислорода. Источником кислорода в таком противогазе служит патрон, снаряженный специальным веществом. Для нужд населения выпускают ИП-4М, ИП-4МК, ИП-5, ИП-6, ИП-7, ПДА- 3М.

Действие изолирующих противогазов основано на использовании химически связанного кислорода. Они имеют замкнутую маятниковую схему дыхания: выдыхаемый воздух попадает в регенеративный патрон, вещество которое содержится в нем поглощает углекислый газ и влагу, а взамен выделяет необходимый для дыхания кислород. Затем дыхательная смесь попадает в дыхательный мешок. При вдохе газовая смесь из дыхательного мешка снова проходит через регенеративный патрон, дополнительно очищается и поступает для дыхания. Материалы, из которых изготовлены противогазы, не оказывают отрицательного воздействия на организм. Применение незапотевающих пленок, а при отрицательных температурах и утеплительных манжет сохраняет прозрачность стекол в течение всего времени работы в противогазе при любой физической нагрузке. Гарантируется высокая эксплуатационная безопасность.

ИП-4М, ИП-4МК используют при авариях, стихийных бедствиях. ИП-5, ИП-6 предназначены для защиты органов дыхания, кожи лица и глаз человека в непригодной для дыхания атмосфере независимо от состава и концентрации вредных веществ в воздухе, а также при недостатке или отсутствии кислорода. Портативный дыхательный аппарат (ПДА-3М) предназначен для экстренной защиты органов дыхания, зрения и кожи лица человека в непригодной для дыхания атмосфере при эвакуации из опасной зоны, выполнении аварийных работ, а также в ожидании помощи [5].

По принципу действия изолирующие противогазы делятся на две группы: ИП-5); КИП-8).

- противогазы на основе химически связанного кислорода (ИП-4,

- противогазы на основе сжатого кислорода или воздуха (КИП-7, Исходя из принципа защитного действия, основанного на полной изоляции органов дыхания от окружающей среды, время пребывания в изолирующем противогазе зависит не от физико-химических свойств ОВ,РВ, БС и их концентраций, а от запаса кислорода и характера выполняемой работы.

Противогазы шланговые изолирующие предназначены для защиты органов дыхания, глаз и кожи человека от любых вредных примесей в воздухе независимо от их концентрации, а также для работы в условиях недостатка кислорода в воздухе рабочей зоны. Комплекуются возду-хоподводящим шлангом длиной 10 или 20 м на барабане или в сумке.

### **Респираторы.**

Респираторы представляют собой облегченное средство защиты органов дыхания от вредных газов, паров, аэрозолей и пыли (рис. 7.6).

Респираторы делятся на два типа. Первый – это респираторы, у которых полумаска и фильтрующий элемент одновременно служат и лицевой частью. Второй – это респираторы, которые очищают вдыхаемый воздух в фильтрующих патронах, присоединяемых к полумаске.



Рис. 7.6. Респираторы:

а – «Кама»; б – «Снежок»; в – У-2к; г – РП-КМ; д – Ф-62Ш; е – «Ас-тра 2»;  
ж – РПГ-67; з – РУ-6 Ом

Респираторы по назначению делят на следующие виды [5]:

**противоаэрозольные** – для защиты органов дыхания от пыли, дыма, тумана, содержащих токсичные, бактериальные и другие опасные элементы, за счет пропуска вhaled воздуха через фильтр из специального материала (респираторы «Лепесток», «Кама», «Снежок-П», У-2к, «Астра-2», Ф-62ш, РПА-1 и др.). Для фильтров в таких респираторах используют материалы типа ФП (фильтр Петрянова), обладающие высокой эластичностью, механической прочностью, большой пылеемкостью, устойчивостью к химическим агрессивным веществам и прекрасными фильтрующими свойствами;

**противогазовые** – для защиты от паров и газов за счет фильтрования вhaled воздуха через фильтры различных марок, различающихся составом адсорбирующего материала. При этом фильтр-патрон каждой марки защищает от газов только определенного вида (РПГ-67);

**универсальные** – одновременно защищают от аэрозолей и отдельных видов газов и паров. Респираторы имеют противоаэрозольный фильтр и сменные противогазовые патроны разных марок (РУ-60м) или противогазовые фильтры из ионообменного волокнистого материала («Снежок-ГП», «Лепесток-Г»).

По конструктивному оформлению различают респираторы двух типов:

**фильтрующие маски** – их фильтрующий элемент одновременно служит лицевой частью;

**патронные** – самостоятельно выполненные лицевая часть и фильтрующий элемент.

По характеру вентилирования подмасочного пространства респираторы делят на бесклапанные (вдыхаемый и выдыхаемый воздух проходит через фильтрующий элемент) и клапанные (вдыхаемый и выдыхаемый воздух движется по различным каналам благодаря системе клапанов вдоха и выдоха).

В зависимости от срока службы различают респираторы одноразового (типа «Лепесток», «Кама», У-2к и т. п.) и многократного пользования, в которых предусмотрена возможность замены фильтров или их многократная регенерация (Ф-62ш, «Астра-2», РУ-60м и др.).

Респираторы ШБ-1, «Лепесток-5», «Лепесток-40» и «Лепесток-200» одинаковы и представляют собой сплошную легкую полумаску-фильтр из материала ФПП (фильтрующее полотно Петрянова). В нерабочем состоянии респиратор имеет вид круга. Каркадность его в рабочем состоянии обеспечивают пластмассовая распорка и алюминиевая пластина. Плотное прилегание респиратора к лицу достигается при помощи резинового шнура, вшитого в периметр круга, а также благодаря электростатическому заряду материала ФПП, который образует полосу обтюрации. На голове респиратор крепят четырьмя шнурами.

*Противоаэрозольные респираторы.* В качестве фильтров в респираторах используют тонковолокнистые фильтровальные материалы. Наибольшее распространение получили полимерные фильтровальные материалы типа ФП (фильтр Петрянова) благодаря их хорошей эластичности, большой пылеемкости, а главное, высоким фильтрующим свойствам. Важной отличительной особенностью материалов ФП, изготовленных из перхлорвинила и других полимеров, обладающих изоляционными свойствами, является то, что они несут электростатические заряды, которые резко повышают эффективность улавливания аэрозолей и пыли.

*Респиратор противопылевой У-2К (в гражданской обороне Р-2)* обеспечивает защиту органов дыхания от силикатной, металлургической, горнорудной, угольной, радиоактивной и другой пыли, от некоторых бактериальных средств, дустов и порошкообразных удобрений, не выделяющих токсичные газы и пары. Использовать респиратор целесообразно при кратковременных работах небольшой интенсивности и запыленности воздуха. Не рекомендуется применять, когда в атмосфере сильная влага.

Респиратор представляет собой фильтрующую полумаску, наружный фильтр которой изготовлен из полиуретанового поропласта зеленого цвета, а внутренняя его часть – из тонкой воздухонепроницаемой полиэтиленовой пленки, в которую вмонтированы два клапана вдоха (рис. 9.7). Клапан выдоха размещен в передней части полумаски и защищен экраном. Между поропластом и полиэтиленовой пленкой расположен второй фильтрующий слой из материала ФП. Для плотного прилегания респиратора к лицу в области переносицы имеется носовой зажим – фигурная алюминиевая пластина. Респиратор крепится при помощи регулируемого оголовья.

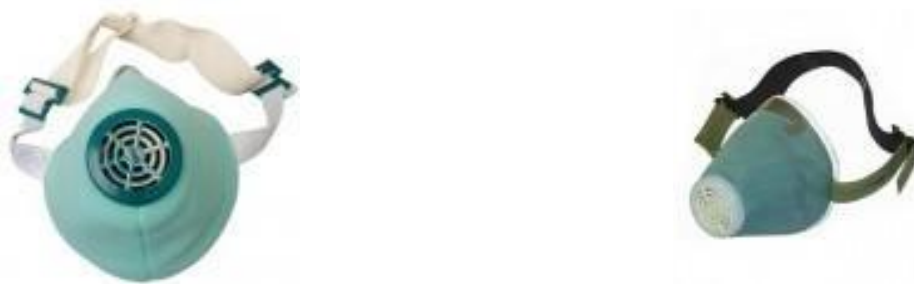

*Рис. 7.7. Респираторы У-2К (Р-2)*

Респираторы У-2К изготавливаются трех ростов, которые обозначаются на внутренней подбородочной части полумаски. Определение роста производится путем измерения высоты лица человека, т. е. расстояния между точкой наибольшего углубления переносицы и самой нижней точкой подбородка. При величине измерения от 99 до 109 мм берут первый рост, от 109 до 119 мм – второй, от 119 и выше – третий.

Принцип действия респиратора основан на том, что при вдохе воздух последовательно проходит через фильтрующий полиуретановый слой маски, где очищается от грубодисперсной пыли, а затем через фильтрующий полимерный материал (ФП), в котором происходит очистка воздуха от тонкодисперсной пыли. После очистки вдыхаемый воздух через клапаны вдоха попадает в подмасочное пространство и в органы дыхания.

При выдохе воздух из подмасочного пространства выходит через клапан выдоха наружу.

Чтобы подогнать респиратор У-2К (Р-2), нужно:

- вынуть его из полиэтиленового мешочка и проверить его исправность, надеть полумаску на лицо так, чтобы подбородок и нос разместились внутри нее, одна нерастягивающаяся тесьма оголовья располагалась бы на теменной части головы, а другая – на затылочной;

- с помощью пряжек, имеющих на тесемках, отрегулировать их длину (для чего следует снять полумаску) таким образом, чтобы надетая полумаска плотно прилегала к лицу;

- на подогнанной надетой полумаске прижать концы носового зажима к носу.

Для проверки плотности прилегания респиратора к лицу необходимо плотно закрыть отверстия предохранительного экрана клапана выдоха ладонью и сделать легкий выдох. Если при этом по линии прилегания полумаски к лицу воздух не выходит, а лишь несколько раздувает респиратор, значит, он надет герметично. Если воздух проходит в области носа, то надо плотнее прижать концы носового зажима.

После снятия респиратора необходимо удалить пыль с наружной части полумаски с помощью щетки или вытряхиванием. Внутреннюю поверхность необходимо протереть и просушить, после чего респиратор необходимо вложить в полиэтиленовый пакет, который закрывается кольцом. Противоаэрозольный респиратор Ф-62Ш (однопатронный) – это средство индивидуальной защиты органов дыхания человека от различных видов промышленных пылей, он не защищает от газов, паров вредных веществ, аэрозолей органических соединений. Предназначен для защиты от силикатной, металлургической, горнорудной, угольной, табачной пыли, пыли порошкообразных удобрений и интоксидов, а также других видов пыли, не выделяющих токсичных газов. Широко применяется шахтерами. Респиратор противоаэрозольный ФА-2002



предназначен для защиты лица, глаз, органов дыхания от аэрозолей различной природы (пыль, дым, туман) при их суммарной концентрации не более 15 ПДК и при концентрации кислорода не менее 17 % (Рис. 7.8).



Рис. 7.8. Респираторы противоаэрозольные Ф-62Ш и ФА-2002

### **Универсальные респираторы**

Газопылезащитные респираторы занимают как бы промежуточное положение между респираторами противопылевыми и противогазами. Они легче, проще и удобнее в использовании, чем противогаз. Однако защищают только органы дыхания при концентрации вредных веществ не более 10–15 ПДК. Глаза, лицо остаются открытыми. Вместе с тем такие респираторы во многих случаях довольно надежно предохраняют человека в газовой и пылегазовой среде.

Респиратор газопылезащитный РУ-60М (рис. 7.9) защищает органы дыхания от воздействия вредных веществ, присутствующих в воздухе одновременно в виде паров, газов и аэрозолей (пыли, дыма, тумана).



Рис. 7.9. Респиратор газопылезащитный (РУ-60М)

Запрещается применять эти респираторы для защиты от высокотоксичных веществ типа синильной кислоты, мышьяковистого, фосфористого, цианистого водорода, тетраэтилсвинца, низкомолекулярных углеводородов (метан, этан), а также от веществ, которые в парогазообразном состоянии могут проникнуть в организм через неповрежденную

кожу. Респиратор РУ-60М состоит из резиновой полумаски, обтюлятора, поглощающих патронов (марки А, В, КД, Г), пластмассовых манжет с клапанами вдоха, клапана выдоха с предохранительным экраном и оголовья. С этими респираторами разрешается работать в средах, где концентрация пыли не более  $100 \text{ мг/м}^3$ .

Противогазовые респираторы. Респиратор противогазовый (РПГ-67) – это средство индивидуальной защиты, применяется на предприятиях химической, металлургической и в других отраслях производства при концентрациях вредных веществ, не превышающих 10–15 ПДК.

Газодымозащитный комплект. Статистика показывает, что пожары с большим количеством человеческих жертв чаще всего встречаются в гостиницах, театрах, универсамах, ресторанах, вечерних клубах, учебных заведениях, на предприятиях, использующих легковоспламеняющиеся материалы.

Помещения быстро заполняются окисью углерода и другими токсическими газами. Люди гибнут от отравлений. Чтобы защитить органы дыхания и глаза от ядовитых газов, а голову человека от огня при выходе из горящего помещения, создан специальный газодымозащитный комплект (Рис. 9.10).



Рис. 9.10 Газодымозащитный комплект

Газодымозащитный комплект (ГДЗК) состоит из огнестойкого капюшона с прозрачной смотровой пленкой. В нижней части расположена эластичная манжета.

Внутри капюшона находится резиновая полумаска, в которой закреплен фильтрующе-сорбирующий патрон с клапаном вдоха. ГДЗК имеет регулируемое оголовье. При надевании следует широко растянуть эластичную манжету и накинуть капюшон на голову так, чтобы

манжета плотно облегла шею, при этом длинные волосы заправляются под капюшон. Очки можно не снимать. ГДЗК обеспечивает защиту от окиси углерода и цианистого водорода не менее 15 мин. Сопротивление при вдохе при 30 л/мин – не более 149 Па (15 мм вод. ст). Масса 800 г. Комплект хранится в картонной коробке в пакете из трехслойной полиэтиленовой пленки.

Капюшон «Феникс» предназначен для самостоятельной эвакуации из мест возможного отравления химически опасными и вредными веществами. Защищает от продуктов горения, аэрозолей, паров и газов, опасных химических веществ, образующихся при аварийных ситуациях (Рис. 9.11).

Самоспасатели СИП-1, СПИ-20, СПФ, «Экстремал ПРО» (Рис. 9.11) предназначены для индивидуальной защиты органов дыхания и зрения человека от вредного воздействия непригодной для дыхания, токсичной и задымленной газовой среды. Применяются при экстренной эвакуации людей в случае террористических актов, а также с мест пожара в общественных зданиях, на транспорте, из жилых домов и т. п.



а

б

в

г

Рис. 9.11. Самоспасатели:

а – СИП-1; б – СПИ-20; в – СПФ; г – капюшон «Феникс»; д – «Экстремал ПРО».

Самоспасатель противопожарный СИП-1 предназначен для защиты органов дыхания, зрения и головы при самостоятельной эвакуации из помещений (гостиниц, высотных зданий, вагонов) во время пожара или при других аварийных ситуациях, от любых вредных веществ независимо от их концентрации и при недостатке кислорода в воздухе.

*Порядок выполнения работы*

1. Записать название и цель работы.
2. Законспектировать виды и назначение противогозов в виде табл. 7.3.

*Таблица 7.3*

**Виды и назначение противогозов**

Наименование и марка	Назначение, вид веществ, от которых защищает	Комплектация	Примечание*
Фильтрующие противогозы			
Гражданские			
ГП-5			
...			

... Т.			
Д.			

\*В примечании указать, для каких возрастных групп предназначен, особенности марки и т. п.

3. Указать правила пользования противогазами.

4. Измерить при помощи гибкого сантиметра лицевую часть головы и подобрать для себя размер противогаза ГП-5 (ГП-7) по росту.

5. Измерить при помощи гибкого сантиметра высоту своего лица и подобрать размер респиратора У-2К.

6. Показать отчет преподавателю.

### **СПИСОК ИСПОЛЬЗОВАННОЙ ЛИТЕРАТУРЫ**

1. Безопасность жизнедеятельности : учеб. для вузов / С. В. Белов [и др.] ; под общ. ред. С. В. Белова. – М.: Высш. шк., 2009. – 616 с.

2. Безопасность жизнедеятельности. Безопасность в чрезвычайных ситуациях природного и техногенного характера : учеб. пособие для вузов / В. А. Акимов [и др.]. – М. : Высш. шк., 2008. – 592 с.

3. Безопасность жизнедеятельности. Защита населения и территорий в чрезвычайных ситуациях : учеб. пособие для вузов / Я. Д. Вишняков [и др.]. – М. : Академия, 2008. – 304 с.

4. Емельянов В. М., Коханов В. Н., Некрасов П. А. Защита населения и территорий в чрезвычайных ситуациях : учеб. пособие для вузов. – М. : Академический проект : Трикста, 2005. – 480 с.

5. Вознесенский В. В. Средства защиты органов дыхания и кожи. Противогазы, респираторы и защитная одежда, основы их эксплуатации : учеб. пособие. – М. : Воен. знания, 2010. – 80 с.

6. Семенов С. Н., Лысенко В. П. Проведение занятий по гражданской обороне : метод. пособие. – М. : Высш. шк., 1990. – 96 с.

**ПРАКТИЧЕСКАЯ РАБОТА № 8. ИНЖЕНЕРНАЯ И  
ИНДИВИДУАЛЬНАЯ ЗАЩИТА. ВИДЫ ЗАЩИТНЫХ СООРУЖЕНИЙ И  
ПРАВИЛА ПОВЕДЕНИЯ В НИХ**

**Наименование работы:** Действия населения при ЧС военного характера.

**Цель:** изучить действия населения при ЧС военного характера при угрозе применения радиационного, химического или биологического оружия, определить применяемые средства индивидуальной защиты, обосновать выбор защитных сооружений.

**Время:** 4 часа

**Материально-техническое обеспечение:** инструкционная карта, ручка, противогаз, респиратор, ватно-марлевая повязка

**Методика выполнения**

**Задание:**

1. Изучить индивидуальные средства защиты населения.
2. Изучить виды укрытий и правила поведения в убежищах и укрытиях.
3. Изучить применение СИЗ при угрозе применения химического и биологического оружия.
4. Отчет о работе оформить в виде плана-конспекта.
5. Заполнить таблицу.

№	ЧС	Опасность	Поражающие факторы	Основные средства защиты
---	----	-----------	--------------------	--------------------------

**Ядерное оружие** – самое страшное оружие современности. Поражение людей при его применении зависит от того, где они находились в момент ядерного взрыва. Наиболее эффективным средством защиты от всех поражающих факторов ядерного оружия являются убежища (укрытия). Находясь в убежищах (укрытиях), необходимо постоянно держать в готовности к немедленному использованию средства индивидуальной защиты. Средства

индивидуальной защиты подразделяют на средства индивидуальной защиты органов дыхания (СИЗОД), средства индивидуальной защиты глаз (СИЗГ), средства индивидуальной защиты кожи (СИЗК). К средствам защиты органов дыхания человека относятся противогазы (фильтрующие (рис.8.1.) и изолирующие (рис.2.)) и респираторы (рис.3.), а также простейшие средства защиты – противопыльные тканевые маски (ПТМ-1) (рис.4.) и ватно-марлевые повязки (рис.5.), изготавливаемые обычно силами самого населения.



Рис. 8.1 Фильтрующий противогаз

1-фильтрующе-поглощающая коробка; 2-лицевая часть противогаза; 3-очковой узел; 4-шихга (обеспечивает поглощение паров и газов, и токсичных в-в); 5-ПАФ (противоаэрозольный фильтр); 6-клапанная коробка.

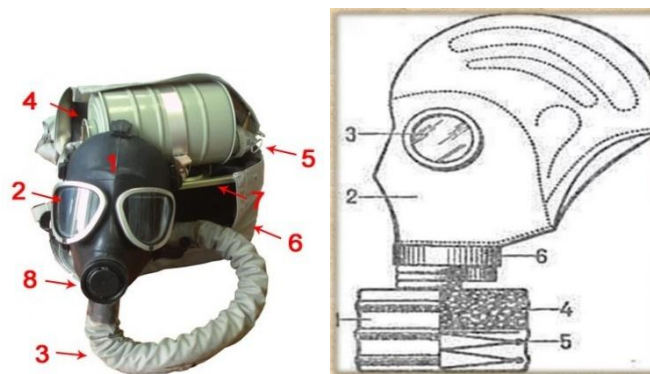

Рис.8.2. Изолирующий противогаз

1-лицевая часть, 2-очковый узел, 3-соединительная трубка, 4-регенераторный патрон, 5-пусковое устройство патрона, 6-дыхательный мешок, 7-каркас, 8-устройство для переговоров.

#### **Порядок надевания противогаза:**

1. По команде «Газы!» задержите дыхание, не вдыхая воздух.
2. Закрывать глаза.
3. Достать противогаз из противогазной сумки, левой рукой доставая противогаз, а правой держа сумку снизу.



4. Вынуть пробку-заглушку из противогазной коробки.
5. Перед надеванием противогаса расположить большие пальцы рук снаружи, а остальные внутри.
6. Приложить нижнюю часть шлем-маски на подбородок.
7. Резко натянуть противогаз на голову снизу-вверх.
8. Выдохнуть.
9. Необходимо, чтобы после не образовалось складок, очковый узел должен быть расположен на уровне глаз.
10. Перевести сумку на бок.

**Снятие:**

1. По команде «Отбой!» брать за фильтровальную коробку и, потянув сверху-вниз, снять его.
2. Убрать противогаз в противогазную сумку.
3. Застегнуть пуговицы.

*Таблица 8.0*

**Подбор размера противогаса**

<b>Обхват головы</b>	<b>Размер противогаса</b>
До 63	0
63,5-65,5	1
66-68	2
68,5-70,5	3
71 и более	4

В качестве защиты органов дыхания от радиоактивной пыли и различных вредных аэрозолей могут быть использованы респираторы. Они просты в применении, малогабаритны и рассчитаны на массовое применение. Широко используются при выполнении работ, связанных с пылеобразованием.

**Респиратор** представляет собой фильтрующую полумаску, снабженную двумя клапанами вдоха, клапаном выхода (с предохранительным экраном),

оголовьем, состоящим из эластичных растягивающихся (и не растягивающихся) тесемок, и носовым зажимом. Работать в нем можно до 12 ч

Респираторы Р-2 изготавливаются трех ростов -1,2 и 3-го, которые обозначаются внутренней подбородочной части полумаски.

Простейшими средствами защиты органов дыхания человека от радиоактивной пыли и биологических средств (при действиях во вторичном облаке) являются противопыльная тканевая маска ПТМ-1 (рис.8.3).



Рис.8.3. Противопыльная тканевая маска

1-корпус маски, 2-смотровые отверстия, 3-крепления, 4-резиновая тесьма, 5-поперечная резинка, 6-завязки.

И ватно-марлевая повязка (рис.8.4.) От ОВ (отравляющих веществ) они не защищают. Их изготавливает преимущественно само население. Маска состоит из корпуса и крепления. Корпус шьется из двух одинаковых по форме тканевых фильтрующих половинок, собранных на 4-5 слоев. На нем имеются смотровые отверстия со вставленными стеклами. Крепится маска на голове при помощи вставленной резинки и двух завязок.

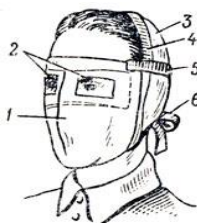

Рис.8.4. Ватно-марлевая повязка

Ватно-марлевая повязка изготавливается из куска марли размером 100 x50 см и ваты. На марлю накладывают слой ваты толщиной 2-3 см, длиной 30 см, шириной 20 см. Марлю с обеих сторон загибают и накладывают на вату. Концы марли разрезают на 30-35 см с каждой стороны, чтобы образовались две пары завязок. Марлевые повязки делают из 10-12 слоев марли. Они шьются также в

виде маски, закрывающей лицо или только подбородок, нос и рот. Для защиты глаз используются противопыльные очки.

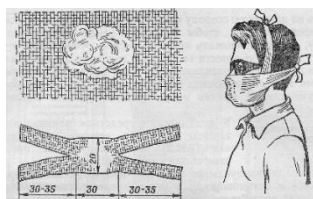

Рис.8.5.Защитные очки

К средствам индивидуальной защиты глаз (СИЗГ), в первую очередь, относятся защитные очки, предохраняющие от пыли, твердых частиц, химически неагрессивных жидкостей и газов, от слепящего яркого света, ультрафиолетового, инфракрасного излучения и от сочетания излучений указанных видов с воздействия летящих твердых частиц, а так же очки защищающие от лазерного излучения и других опасных факторов.

К средствам индивидуальной защиты кожи (СИЗК) относят защитную одежду фильтрующего и изолирующего типа. К изолирующим средствам защиты кожи относятся общевойсковой комплексный защитный костюм (ОКЗК), общевойсковой защитный комплекс (ОЗК) (рис.8.6.), легкий защитный костюм (Л-1) , защитный комбинезон или костюм.



Рис. 7. Общевойсковой защитный комплект:  
1 — защитный плащ; 2, 3 — защитные перчатки; 4 — защитные чулки

Рис. 8. Легкий защитный костюм Л-1:  
1 — рубашка с капюшоном; 2 — брюки с защитными чулками; 3 — подшлемник; 4 — перчатки

Комплект защитной фильтрующей одежды

Рис. 8.6 Защитный костюм

**Общевойсковой комплексный защитный костюм (ОЗК)** предназначен для комплексной защиты от светового излучения и радиоактивной пыли, паров и аэрозолей ОВ и биологических аэрозолей. Он состоит из пропитанных специальным составом куртки, брюк, защитного белья, головного убора, подшлемника.

Простейшие средства защиты кожи применяются при отсутствии табельных средств. Может быть использована прежде всего производственная одежда (спецовка) – куртка и брюки, комбинезоны, халаты с капюшоном, сшитые из брезента, огнезащитной или прорезиненной ткани, грубого сукна. Они способны не только защищать от попадания на кожу людей радиоактивных веществ и биологических средств, но и не пропускать в течение некоторого времени капельножидких отравляющих веществ.

Обычная одежда, обработанная специальной пропиткой, может защищать и от паров отравляющих веществ. В качестве пропитки используют моющие средства или мыльно-масляную эмульсию. Основные представители неионогенных моющих средств – ОП-7 и ОП-10 (ОП-7иОП-10 - вспомогательные вещества, представляющие собой продукты обработки смеси моно- и диалкилфенолов окисью этилена. Вспомогательные вещества ОП-7 и ОП-10 относятся к неионогенным поверхностно-активным веществам. Применяются в качестве смачивающих, эмульгирующих, стабилизирующих поверхностно-активных веществ. Хорошо растворимы в воде). Синтетические моющие средства в чистом виде используются редко и служат исходным материалом для приготовления моющих средств, которые состоят из моющего вещества, активных добавок (соли фосфорной кислоты, сульфат натрия, метасиликат натрия и др.) и веществ, предохраняющих кожу (карбоксиметилцеллюлоза, дермоланы – высокомолекулярные циклические соединения, содержащие группы  $SO_2, NH_4$ , далгоны – конденсированные фосфаты).

Придать повседневной одежде защитные от отравляющих веществ свойства можно, пропитав ее раствором, который может быть приготовлен в домашних условиях. 2,5-3 л раствора, необходимого для пропитки одного комплекта одежды, можно получить если растворить 250-300 г измельченного хозяйственного мыла в 2-3 л горячей воды (60-70 ° C), добавить в раствор 0,5 л минерального (машинного) и другого масла и, подогревая, перемешивать раствор до получения однородной мыльно-масляной эмульсии. Одежду помещают в большую емкость (бак, ведро) и заливают раствором. Пропитанная одежда отжимается и просушивается (утюжке не подлежит).

В летнюю жаркую погоду необходимо соблюдать установленные сроки работы в защитной одежде. Зимой для предупреждения обмороживания следует надевать ее на ватник, использовать подшлемник, теплые портянки, в резиновые сапоги подкладывать теплые стельки, защитные перчатки одевать поверх обычных шерстяных или фланелевых. Обычно длительность пребывания людей в убежищах зависит от степени радиоактивного заражения местности. Если убежище находится в зоне заражения с уровнями радиации от 8 до 80 Р/ч через один час после ядерного взрыва, то время пребывания в нем укрываемых людей составит от нескольких часов до одних суток (рис.8.7) .



Рис.8. 7. Ватно-марлевая повязка

В зоне заражения с уровнями радиации от 80 до 240 Р/ч нахождение людей в защитном сооружении увеличивается до 3 сут. В зоне заражения с уровнем радиации 240 Р/ч и выше это время составит 3 сут. и более. По истечении указанных сроков из убежищ (укрытий) можно перейти в жилые помещения. В течение последующих 1-4 сут. (в зависимости от уровней радиации в зонах

заражения) из таких помещений можно периодически выходить наружу, но не более чем на 3-4 ч в сутки.

В условиях сухой и ветреной погоды, когда возможно пылеобразование, при выходе из помещений следует использовать СИЗОД. Чтобы благополучно пережить указанные сроки пребывания в убежищах, необходимо иметь запасы продуктов питания (не менее чем на 4 сут. (крупы, сахар и соль, галеты, сухари, консервы, макаронные изделия, мука, сухофрукты, шоколад, подсолнечное масло, мед, варенье, уксус, вода)), питьевой воды (из расчета 3 л на человека в сутки), а также предметы первой необходимости и медикаменты.

Если в результате ядерного взрыва убежище (укрытие) окажется поврежденным, принимают меры к быстрому выходу из него, надев СИЗОД. Если основным и ли запасным выходом воспользоваться невозможно, приступают к расчистке одного из заваленных выходов или к проделыванию выхода. После выхода из очага ядерного поражения (зоны радиоактивного заражения) необходимо провести частичную дезактивацию и санитарную обработку, т.е. удалить радиоактивную пыль. При частичной дезактивации следует осторожно снять одежду, ни в коем случае не снимая СИЗОД. Встав спиной к ветру, вытряхнуть ее, развесить одежду на перекладине или веревке и обмести с нее пыль сверху вниз с помощью щетки или веника. Одежду можно выколачивать и палкой.

После этого следует продезактивировать обувь: протереть тряпками и ветошью, смоченными водой, очистить веником или щеткой. Резиновую обувь можно мыть. Противогаз дезактивируют в особой последовательности. Фильтрующе-поглощающую коробку вынимают из сумки, сумку тщательно вытряхивают. Затем тампоном, смоченным мыльной воде, моющим раствором или жидкостью из противохимического пакета обрабатывают фильтрующе-поглощающую коробку, соединительную трубку и наружную поверхность шлема-маски (маски). Лишь после этого противогаз снимают.

Противопыльные тканевые маски при дезактивации тщательно вытряхивают, чистят щетками, при возможности полощут или стирают в воде. Зараженные ватно-марлевые повязки сжигают. При частичной санитарной обработке открытые участки тела: руки, лицо, шею, глаза обмывают незараженной водой. Нос, рот и горло полощут. Важно, чтобы при обмывке лица зараженная вода не попала в глаза, рот и нос. При недостатке воды обработку проводят путем многократного протирания участков тела тампонами из марли (ваты, пакли, ветоши), смоченными незараженной водой. Протирание следует проводить сверху вниз. каждый раз переворачивая тампон чистой стороной. Зимой может использоваться незараженный снег.

Летом санитарную обработку можно организовать в реке или другом проточном водоеме. Частичная дезактивация и санитарная обработка, проводимые в одноразовом порядке, не всегда гарантируют полное удаление радиоактивной пыли. Потому после их проведения обязательно проводится дозиметрический контроль. Если заражение одежды и тела окажется выше допустимой нормы, частичные дезактивацию и санитарную обработку повторяют. В необходимых случаях проводится полная санитарная обработка. Своевременно проведенные частичные дезактивация и санитарная обработка могут полностью предотвратить или сильно снизить степень поражения людей радиоактивными веществами.

Если люди во время ядерного взрыва находятся вне убежища укрытия, следует использовать естественные ближайшие укрытия (рис.10). Если таких укрытий нет, надо повернуться к взрыву спиной, лечь на землю лицом вниз, руки спрятать под себя. Через 15-20 с. после взрыва, когда пройдет ударная волна, следует встать и немедленно надеть противогаз, респиратор или какое-либо другое СИЗОД. В случае отсутствия специальных средств следует закрыть рот и нос платком, шарфом или плотным материалом.

Задача состоит в том, чтобы исключить попадание внутрь организма радиоактивных веществ. Их поражающее действие бывает значительным в

течение длительного времени, поскольку выведение их из организма происходит медленно. Далее необходимо стряхнуть осевшую на одежду и обувь пыль, надеть имеющиеся средства защиты кожи.



Рис 8.8 Естественные укрытия при внезапном ядерном взрыве

Для этого можно использовать имеющиеся одежду и обувь. Затем следует побыстрее покинуть очаг поражения или укрыться в ближайшем защитном сооружении.

Оставаться на зараженной радиоактивными веществами местности вне убежищ (укрытий), несмотря на использование средств индивидуальной защиты, опасно. Это сопряжено с возможностью облучения и, как следствие, развития лучевой болезни. В целях уменьшения возможности поражения радиоактивными веществами в зонах заражения запрещается принимать пищу, пить и курить. Приготовление пищи должно вестись на незараженной местности или, в крайнем случае, на местности, где уровень радиации не превышает 1 Р/ч. При выходе из очага поражения необходимо учитывать, что в результате ядерных взрывов разрушаются здания, сети коммунального хозяйства. При этом отдельные элементы зданий могут обрушиться через

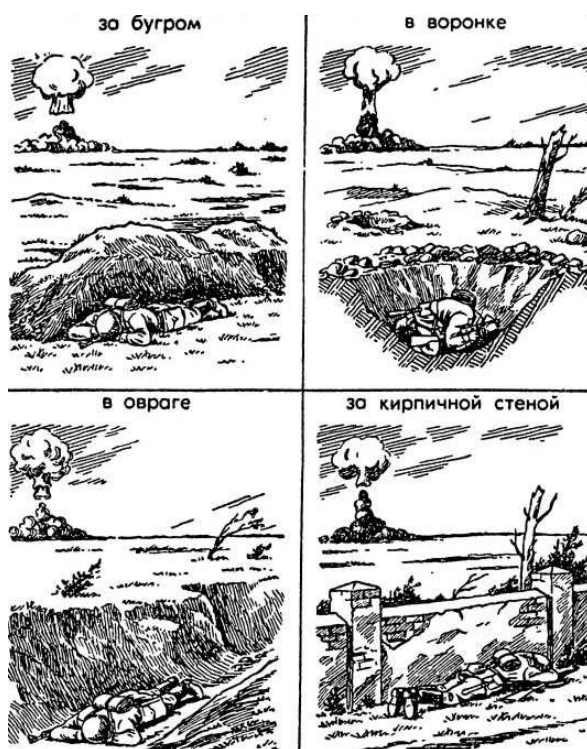

некоторое время после взрыва. Продвигаться надо посередине улицы, стараясь возможно быстрее попасть в безопасное место. Нельзя трогать электропровода. Направление движения из очага поражения следует выбирать, ориентируясь на знаки ограждения, расставленные разведкой гражданской обороны. Они ведут в сторону снижения уровней радиации. Двигаясь по зараженной территории, надо стараться не поднимать пыли, обходить лужи, не создавать брызг.

В результате применения химического оружия возникают очаги химического поражения-территории, в пределах которой в результате воздействия химического оружия произошли массовые поражения людей и сельскохозяйственных животных. Размеры очага зависят от масштаба и способа применения БТХВ (боевые токсичные химические вещества - это химические соединения, которые способны поражать людей и животных на больших площадях, проникать в различные сооружения, заражать местность и водоемы), его типа метеорологических условий, рельефа местности. Особенно опасны стойкие БТХВ нервнопаралитического действия. Их пары распространяются по ветру на довольно большое расстояние (15-25 км и более). Поэтому люди и животные могут быть поражены ими не только в районе применения химических боеприпасов, но и далеко за его пределами. Длительность поражающего действия БТХВ тем меньше, чем сильнее ветер и восходящие потоки воздуха. В лесах, парках, оврагах, на узких улицах они сохраняются дольше, чем на открытой местности. Современные отравляющие вещества обладают чрезвычайно высокой токсичностью.

При обнаружении признаков применения противником отравляющих веществ, далее ОВ (по сигналу «Химическая тревога») надо срочно надеть противогаз, а в случае необходимости - средства защиты кожи. Если поблизости имеется убежище, нужно укрыться в нем. Перед тем как войти в убежище, следует снять использованные средства защиты кожи и верхнюю одежду и оставить их в тамбуре убежища. Эта мера предосторожности исключает занос ОВ в убежище. Противогаз снимают после входа в убежище.

При пользовании укрытием, например, подвалом, не следует забывать, что оно может служить защитой лишь от попадания на кожные покровы и одежду капельножидких ОВ. Однако оно не защищает от паров или аэрозолей отравляющих веществ, находящихся в воздухе. Находясь в таких укрытиях, при наружном заражении обязательно надо воспользоваться противогазом. Находясь в убежище (укрытии) следует до получения распоряжения на выход из него. Когда такое распоряжение поступит, необходимо надеть требуемые средства индивидуальной защиты - противогазы и средства защиты кожи и выйти за пределы очага поражения по направлениям, обозначенным специальными указателями. Если нет ни указателей, ни постов, то двигаться следует перпендикулярно направлению ветра.

На зараженной ОВ территории надо двигаться быстро, но не пылить (брызги). Нельзя прислоняться к зданиям и прикасаться к окружающим предметам. Не следует наступать на видимые капли и мазки ОВ. На зараженной территории запрещается снимать противогазы и другие средства защиты. Особо осторожно нужно двигаться через парки, сады, огороды и поля. На листьях и ветках растений могут находиться осевшие капли ОВ, при прикосновении к ним можно заразить одежду и обувь, что может привести к поражению.

По возможности следует избегать движения оврагами и лощинами, через луга и болота, в этих местах возможен длительный застой паров ОВ. В городах пары ОВ могут застаиваться в замкнутых кварталах, парках, а также в подъездах и на чердаках домов. Зараженное облако в городе распространяется на наибольшие расстояния по улицам, тоннелям, трубопроводам.

ОВ на кожных покровах, одежде, обуви или средствах индивидуальной защиты необходимо немедленно снять тампонами из марли или ваты; если таких тампонов нет, капли ОВ можно снять тампонами из бумаги или ветоши. Пораженные места следует обработать раствором из противохимического пакета или тщательно промыть теплой водой с мылом. После выхода из очага

химического поражения немедленно проводится полная санитарная обработка. Если это невозможно, проводятся частичные дегазация и санитарная обработка.

Очагом биологического поражения считаются территории, подвергшиеся непосредственному воздействию бактериальных (биологических) средств, создающих источник распространения инфекционных заболеваний. Заражение людей и животных происходит в результате вдыхания зараженного воздуха, попадания микробов или токсинов на слизистую оболочку и поврежденную кожу, употребления в пищу зараженных продуктов питания и воды.

Причиной заражения могут быть укусы зараженных насекомых и клещей, соприкосновения с зараженными предметами, ранения осколками боеприпасов, снаряженных БС (биологические средства поражения - общее название болезнетворных микроорганизмов и продуктов их жизнедеятельности, предназначенных для использования в системах биологического оружия с целью поражения людей, животных и растений). Заражение возможно также в результате непосредственного общения с больными людьми (животными). Ряд заболеваний быстро передается от больных людей к здоровым и вызывает эпидемии (чума, холера, тиф, грипп и др.). К основным средствам защиты населения от биологического оружия относятся вакциносыывороточные препараты, антибиотики, сульфамидные и другие лекарственные вещества, используемые для специальной и экстренной профилактики инфекционных болезней.

Употребимы такие средства индивидуальной и коллективной защиты. Своевременное и правильное применение средств индивидуальной защиты и защитных сооружений предохранит от попадания БС в органы дыхания, на кожные покровы и одежду. Необходимо строгое соблюдение правил личной гигиены и санитарно-гигиенических требований к питанию и водоснабжению населения. Приготовление и прием пищи должны исключать возможность ее заражения бактериальными средствами. Посуду необходимо мыть дезинфицирующими растворами или обрабатывать кипячением. В случае

применения противником биологического оружия возможно возникновение значительного количества инфекционных заболеваний.

Основными формами борьбы с эпидемиями являются обсервация и карантин. Делается это в тех случаях, когда примененные возбудители болезней относятся к особо опасным (чума, холера и др.). Карантинный режим предусматривает полную изоляцию очага поражения от окружающего населения. Это наиболее эффективный способ противодействия распространению инфекционных заболеваний. На внешних границах зоны карантина устанавливается вооруженная охрана, выход людей, вывоз животных и вывоз имущества запрещаются. Транзитный проезд транспорта через очаги поражения запрещается. Объекты экономики переходят на особый режим работы со строгим выполнением противоэпидемических требований. Рабочие смены разбиваются на отдельные группы как можно более малочисленные по составу. Контакт между ними сокращается до минимума. Питание и отдых рабочих и служащих организуются по группам в специально отведенных для этого помещениях. Работа учебных заведений, зрелищных учреждений, рынков и т.д. прекращается. Людям не разрешается без крайней необходимости выходить из своих квартир. Продукты питания, вода и предметы первой необходимости доставляются им специальными командами.

При выполнении срочных работ вне зданий люди должны быть обязательно в средствах индивидуальной защиты. Если установленный вид возбудителя не относится к группе особо опасных, вместо карантина применяется обсервация. Она предусматривает медицинское наблюдение за очагом поражения и проведение необходимых лечебно-профилактических мероприятий. Изоляционно-ограничительные меры при обсервации менее строгие: организуются дезинфекция, дезинсекция и дератизация.

**Дезинфекция** имеет целью обеззараживание объектов внешней среды, которые необходимы для нормальной деятельности и безопасного нахождения людей. Для дезинфекции применяются растворы хлорной извести и хлорамина,

лизол, формалин, могут использоваться горячая вода (с мылом или содой) и пар.

**Дезинсекция и дератизация**-это мероприятия, связанные соответственно с уничтожением насекомых и истреблением грызунов, которые являются переносчиками инфекционных заболеваний. Для уничтожения насекомых применяют физические (кипячение, проглаживание накаливаем утюгом и др.), химические (применение дезинсектирующих средств) и комбинированные способы.

Истребление грызунов в большинстве случаев проводят с помощью механических приспособлений (ловушек различных типов) и химических препаратов. После проведения дезинфекции, дезинсекции и дератизации проводится полная санитарная обработка лиц, принимавших участие в осуществлении названных мероприятий. При необходимости организуется санитарная обработка и остального населения.

### **Контрольные вопросы**

1. Перечислите СИЗОД.
2. Перечислите СИЗ кожи.
3. Назовите порядок изготовления ВМП.
4. При каких опасностях используются индивидуальные средства защиты?
5. Что является основным средством защиты при угрозе применения ядерного оружия?
6. Что относится к основным средствам защиты населения от биологического оружия?
7. Какие индивидуальные средства защиты применяются при химической угрозе?
8. Какие действия предполагает санитарная обработка?
9. В чем отличие дезинфекции от дезинсекции?

## СПИСОК ИСПОЛЬЗОВАННОЙ ЛИТЕРАТУРЫ

1. Косолапова Н.В. Основы безопасности жизнедеятельности: учебник / Н.В. Косолапова, Н.А. Прокопенко. – 3-е изд., стереот., - М.: Академия, 2013. – 320 с.: ил.
2. Безопасности жизнедеятельности: учебник / Е.А. Арустамов. – 9-е изд., стереот., - М.: Академия, 2013 с.: ис.

МИНИСТЕРСТВО НАУКИ И ВЫСШЕГО ОБРАЗОВАНИЯ  
РОССИЙСКОЙ ФЕДЕРАЦИИ  
ФГБОУ ВО «Уральский государственный горный университет»

Проректор по учебно-методическому  
комплексу



**МЕТОДИЧЕСКИЕ МАТЕРИАЛЫ ПО ВЫПОЛНЕНИЮ  
ПРАКТИЧЕСКИХ И КОНТРОЛЬНЫХ РАБОТ**

**Б1.О.05 БЕЗОПАСНОСТЬ ЖИЗНЕДЕЯТЕЛЬНОСТИ**

Специальность  
*21.05.04 Горное дело*

Направленность (профиль) подготовки  
*Горные машины и оборудование*

форма обучения: очная, заочная

год набора: 2021

Автор: Гребенкин С.М., ст. преподаватель

Одобрена на заседании кафедры

Безопасности горного производства

(название кафедры)

Зав. кафедрой

(подпись)

Елохин В.Е.

(Фамилия И.О.)

Протокол № 2 от 07.10.2020

(Дата)

Рассмотрена методической комиссией

Горно-механического факультета

(название факультета)

Председатель

(подпись)

Осипов П.А.

(Фамилия И.О.)

Протокол № 2 от 14.10.2020

(Дата)

Екатеринбург

# РАСЧЕТНО-ПРАКТИЧЕСКАЯ РАБОТА № 1. РАСЧЕТ ПОТРЕБНОГО ВОЗДУХООБМЕНА

**Цель практического занятия** — закрепление теоретических знаний, полученных при изучении темы «Человек и среда обитания: воздействия негативных факторов окружающей среды на человека», и формирование практических навыков расчета воздухообмена в производственных помещениях необходимого для очистки воздуха от вредных веществ: для удаления вредных веществ (выделяющихся вредных газов, паров и пыли); для удаления излишних водяных паров; для удаления избыточного тепла.

**Общие сведения.** Среда обитания — это окружающая человека среда, осуществляющая через совокупность факторов (физических, биологических, химических и социальных) прямое или косвенное воздействие на жизнедеятельность человека, его здоровье, трудоспособность и потомство. В жизненном цикле человек и окружающая среда обитания непрерывно взаимодействуют и образуют постоянно действующую систему «человек — среда обитания», в которой человек реализует свои физиологические и социальные потребности. В составе окружающей среды выделяют природную, техногенную, производственную и бытовую среду. Каждая среда может представлять опасность для человека. В данной работе рассматривается расчет требуемого воздухообмена ( $L \text{ м}^3/\text{ч}$ ), для очистки воздуха от вредных газов и паров и для удаления избыточного тепла с помощью механической общеобменной вентиляции.

**Задание.** В помещении объемом  $V$  работают  $n$  человек со средней производительностью  $a$  каждый. Они производят покраску и шпаклевку изделий нитро- (на основе ацетона) красками, эмалями и шпаклевками, для чего используется ручное и механизированное оборудование. В этом же помещении



производится пайка  $N$  контактов припоем ПОС-60. Источники тепловыделения – оборудование мощностью  $R_{ном}$  и осветительная сеть мощностью  $R_{осв}$  из люминесцентных ламп. Расчеты вести для холодного периода года. Помещение имеет  $K$  окон направленных на север размерами  $2,5 \times 1,75$  м с двойным остеклением и деревянными рамами. Категория работ – III (тяжелая).

Рассчитать потребный воздухообмен и определить кратность воздухообмена для: 1) испарений растворителей и лаков; 2) при пайке припоем ПОС-60; 3) удаления выделяемой людьми углекислоты; 4) удаления избыточного тепла.

### Методика и порядок расчета воздухообмена для очистки воздуха.

Потребный воздухообмен определяется по формуле

$$L = \frac{G \times 1000}{x_H - x_B}, \text{ м}^3/\text{ч}, \quad (1.1)$$

где  $L$ ,  $\text{м}^3/\text{ч}$  – потребный воздухообмен;  $G$ ,  $\text{г}/\text{ч}$  – количество вредных веществ, выделяющихся в воздух помещения;  $x_B$ ,  $\text{мг}/\text{м}^3$  – предельно допустимая концентрация вредности в воздухе рабочей зоны помещения, согласно ГОСТ 12.1.005-88 [1];  $x_H$ ,  $\text{мг}/\text{м}^3$  – максимально возможная концентрация той же вредности в воздухе населенных мест (ГН 2.1.6.1338-03) □4□.

Применяется также понятие кратности воздухообмена ( $n$ ), которая показывает сколько раз в течение одного часа воздух полностью сменяется в помещении. Значение  $n$  □ □ может быть достигнуто естественным воздухообменом без устройства механической вентиляции.

Кратность воздухообмена определяется по формуле

$$n = \frac{L}{V_n}, \text{ ч}^{-1}, \quad (1.2)$$

где  $n$ ,  $\text{раз}/\text{ч}$  – кратность воздухообмена;  $L$ ,  $\text{м}^3/\text{ч}$  – потребный воздухообмен;  $V_n$  – внутренний объем помещения,  $\text{м}^3$ .

Согласно СП 2.2.1.1312-03, кратность воздухообмена  $n > 10$  недопустима.

Так как  $x_H$  определяется по табл. 1.1 прил.1, а  $x_B$  по табл. 1.2 прил.1, то для

расчета потребного воздухообмена необходимо в каждом случае определять количество вредных веществ, выделяющихся в воздух помещения.

Таблица 1.0

**Исходные данные для расчёта потребного воздухообмена**

№ вар.	$a$ , м <sup>2</sup> /ч	Материал	$n$ чел.	$V$ м <sup>3</sup>	$N$ шт/час	Местность	$P_{\text{НОМ.}}$ кВт	$P_{\text{ОСВ.}}$ кВт	$m$ окон
1	2	Бесцветный аэролак, окраска кистью	1	100	40	Сельские населенные пункты	10	0,5	2
2	1,5		2	200	35		20	0,5	3
3	1		3	300	400		30	1	4
4	2		4	400	45		40	1	5
5	3	Цветной аэролак, окраска механизир.	1	500	305	Малые города	200	1	6
6	4		1	600	48		150	1,5	6
7	3,5		1	700	450	Большие города	200	1	6
8	5		1	800	480		100	2	8
9	0,2	Шпаклевка кистью	3	80	325	Сельские населенные пункты	10	0,5	2
10	0,3		4	200	420		20	1	4
11	1,5	Шпаклевка механизир,	1	200	250	Сельские населенные пункты	30	1	3
12	1		2	300	450		40	1,5	4
13	0,8	Бесцветный аэролак, окраска кистью	1	150	300	Малые города	50	0,6	2
14	1		2	150	48		60	0,8	3
15	1,2		1	120	335		70	1	2
16	0,7		2	200	400		Большие города	80	1,2
17	2	1	200	280	90	0,6		4	
18	2,5	Цветной аэролак, окраска механизир.	2	400	480	Сельские населенные пункты	100	0,8	6
19	2,2		1	400	290		150	1,2	8
20	1,8		2	600	300	200	1,5	8	
21	0,3		Шпаклевка кистью	1	80	200	250	0,5	1
22	0,4	Шпаклевка механизир.	2	100	250	Малые города	300	0,6	2
23	1		1	150	242		60	1	2
24	1	2	400	440	Большие	80	1	3	

25	1,5	Шпаклевка кистью	1	100	270	города	100	1,2	4
26	2		3	200	180		150	0,5	6

Рассмотрим отдельные характерные случаи выделения вредных веществ в воздух помещения и определения потребного воздухообмена.

### 1.1. Определение воздухообмена при испарении растворителей и лаков

Испарение растворителей и лаков обычно происходит при покраске различных изделий. Количество летучих растворителей, выделяющихся в воздухе помещений можно определить по следующей формуле

$$G = \frac{a \times A \times m \times n}{100}, \text{ г/ч}, \quad (1.3)$$

где  $a$ , м<sup>2</sup>/ч – средняя производительность по покраске одного рабочего (при ручной покраске кистью – 12 м<sup>2</sup>/ч, пульверизатором – 50 м<sup>2</sup>/ч);  $A$ , г/м<sup>2</sup> – расход лакокрасочных материалов;  $m$ , % – процент летучих растворителей, содержащихся в лакокрасочных материалах;  $n$  – число рабочих, одновременно занятых на покраске.

Численные значения величин  $A$  и  $m$  определяются по табл. 1.3 прил. 1.

**Пример.** Определить количество выделяющихся в воздух помещения летучих растворителей.

**Решение:**

По табл. 3 прил. 1 для цветного аэролака при окраске распылением находим, что  $A = 180$  г/м<sup>2</sup>,  $m = 75$  %, тогда  $G = 50 \cdot 180 \cdot 75 \cdot 2 / 100 = 13500$  г/ч. Далее определяем потребный воздухообмен в помещении по формуле (1.3). Находим для ацетона из табл. 1.1 и 1.2 прил. 1, что  $x_b = 200$  мг/м<sup>3</sup>,  $x_n = 0,35$  мг/м<sup>3</sup>, тогда  $L = 13500 \cdot 1000 / (200 - 0,35) = 67500$  м<sup>3</sup>/ч.

Ответ:  $L = 67500$  м<sup>3</sup>/ч.

## 1.2. Определение необходимого воздухообмена при пайке электронных схем

Пайка осуществляется свинцово-оловянным припоем ПОС-60, который содержит  $C = 0,4$  доли объема свинца и 60 % олова. Наиболее ядовиты аэрозоли (пары) свинца.

В процессе пайки из припоя испаряется до  $B = 0,1$  % свинца, а на 1 пайку расходуется 10 мг припоя. При числе паек –  $N$ , количество выделяемых паров свинца определяется по формуле

$$G = C \times B \times N, \text{ мг/ч}, \quad (1.4)$$

где  $G$ , г/ч – количество выделяемых паров свинца;  $C$  – содержание свинца;  $B$  – % свинца;  $N$  – число паек.

**Пример.** В помещении объемом  $V_{\text{п}} = 1050 \text{ м}^3$  три человека осуществляют пайку припоем ПОС-40 с производительностью по 100 контактов в час. Найти требуемую кратность воздухообмена.

### Решение:

По формуле (1.4) определяем количество аэрозолей свинца, выделяемых в воздух:  $G = 0,6 \cdot 0,001 \cdot 10 \cdot 100 \cdot 3 = 1,8 \text{ мг/ч}$ . Далее определяем потребный воздухообмен по формуле (1.1). Находим из табл. 1.1 и 1.2 прил. 1 для свинца и его соединений  $x_{\text{в}} = 0,01 \text{ мг/м}^3$ ;  $x_{\text{н}} = 0,001 \text{ мг/м}^3$ . Тогда  $L = 1,8 / (0,01 - 0,001) = 200,0 \text{ м}^3/\text{ч}$ .

Ответ:  $L = 185,5 \text{ м}^3/\text{ч}$ .

## 1.3. Определение воздухообмена в жилых и общественных помещениях

В жилых и общественных помещениях постоянным вредным выделением является выдыхаемая людьми углекислота ( $\text{CO}_2$ ). Определение потребного воздухообмена производится по количеству углекислоты, выделяемой человеком и по допустимой концентрации её.

Количество углекислоты в зависимости от возраста человека и выполняемой работы, а также допустимые концентрации углекислоты для различных помещений приведены в табл. 1.4 и 1.5 прил. 1.

Содержание углекислоты в атмосферном воздухе можно определить по химическому составу воздуха. Однако, учитывая повышенное содержание углекислоты в атмосфере населенных пунктов, следует принимать при расчете содержания  $\text{CO}_2$  следующие значения: для сельских населенных пунктов –  $0,33 \text{ л/м}^3$ , для малых городов (до 300 тыс. жителей) –  $0,4 \text{ л/м}^3$ , для больших городов (свыше 300 тыс. жителей) –  $0,5 \text{ л/м}^3$ .

**Пример.** Определить требуемую кратность воздухообмена в помещении, где работают 3 человека.

**Решение:**

По табл. 1.4 прил.1 определяем количество  $\text{CO}_2$ , выделяемой одним человеком  $g = 23 \text{ л/ч}$ . По табл. 1.5 прил. 1 определяем допустимую концентрацию  $\text{CO}_2$ . Тогда  $x_{\text{в}} = 1 \text{ л/м}^3$  и содержание  $\text{CO}_2$  в наружном воздухе для больших городов  $x_{\text{н}} = 0,5 \text{ л/м}^3$ . Определяем требуемый воздухообмен по формуле (1.1)  $L = 23 \cdot 3 / (1 - 0,5) = 138 \text{ м}^3/\text{ч}$ . Ответ:  $L = 138 \text{ м}^3/\text{ч}$ .

#### **1.4. Определение требуемого воздухообмена при выделении газов (паров) через неплотности аппаратуры, находящейся под давлением**

Производственная аппаратура, работающая под давлением, как правило, не является вполне герметичной. Степень герметичности аппаратуры уменьшается по мере ее износа. Считая, что просачивание газов через неплотности подчиняется тем же законам, что и истечение через небольшие отверстия, и, предполагая, что истечение происходит адиабатически, количество газов, просочившихся через неплотности, можно определить по формуле

$$G = k \times c \times \sqrt[5]{\frac{M}{T}}, \text{ кг/ч,} \quad (1.5)$$

где  $k$  – коэффициент, учитывающий повышение утечки от износа оборудования ( $k = 1-2$ );  $c$  – коэффициент, учитывающий влияние давление газа в аппарате;  $v$  – внутренний объем аппаратуры и трубопроводов, находящихся под давлением,  $\text{м}^3$ ;  $M$  – молекулярный вес газов, находящихся в аппаратуре;  $T$  – абсолютная температура газов в аппаратуре, К.

Таблица 1.2

**Коэффициент, учитывающий влияние давление газа в аппарате**

Давление $p$ , атм	до 2	2	7	17	41	161
$c$	0,121	0,166	0,182	0,189	0,25	0,29

**Пример.** Система, состоящая из аппаратов и трубопроводов, заполнена сероводородом. Рабочее давление в аппаратуре  $p_a = 3$  атм, а в проводящих трубопроводах  $p_{tr} = 4$  атм. Внутренний объем аппаратуры  $v_a = 5 \text{ м}^3$ , объём трубопроводов,  $v_{tr} = 1,2 \text{ м}^3$ . Температура газа в аппаратуре –  $t_a = 120 \text{ }^\circ\text{C}$ , в трубопроводе –  $t_{tr} = 25 \text{ }^\circ\text{C}$ . Определить потребный воздухообмен в помещении.

**Решение:**

Определяем величины утечек сероводорода ( $\text{H}_2\text{S}$ ) из аппаратуры и трубопроводов. Принимаем  $k = 1,5$ ;  $c = 0,169$  (по табл. 1.2);  $M = 34$ , для  $\text{H}_2\text{S}$ ; Утечка газа из аппаратуры составляет:

$$G_a = 1,5 \times 0,169 \times \sqrt[5]{\frac{34}{393}} = 0,372$$

Утечка газа из трубопроводов составляет:

$$G_{tr} = 1,5 \times 0,172 \times 1,2 = 0,104$$

$$G = G_a + G_{tr} = 0,372 + 0,104 = 0,476, \text{ кг/ч}$$

Используя данные табл. 1.1 прил. 1, находим, что для сероводорода

$x_v = 10 \text{ мг/м}^3$ ;  $x_n = 0,008 \text{ мг/м}^3$ . Потребный воздухообмен равен

$$L = \frac{4761000}{(10 - 0,008)} = 47638,1 \text{ м}^3/\text{ч}$$

Ответ:  $L = 47638,1 \text{ м}^3/\text{ч}$

**Вывод:** В воздух помещения одновременно могут выделяться несколько вредных веществ. По действию на организм человека они могут быть однонаправленными и разнонаправленными. Для однонаправленных веществ расчетные значения потребного воздухообмена суммируются, а для разнонаправленных веществ выбирается наибольшее значение потребного воздухообмена.

**Пример.** Для первой вредности в воздухе рабочей зоны – вредных (токсичны) веществ в рассмотренных примерах все относятся к веществам разнонаправленного действия, поэтому принимаем к дальнейшему расчету максимальное из полученных значений, т. е.  $L = 67500 \text{ м}^3/\text{ч}$  (потребный воздухообмен для паров растворителей при окраске).

Для проверки соответствия требованиям устройства вентиляции определим кратность воздухообмена  $n = 67500/4800 = 14,1 \text{ ч}^{-1}$ . Данное значение превышает установленную величину –  $10 \text{ ч}^{-1}$ , поэтому необходимо принять дополнительное решение по устройству вентиляции в помещении. Например, таким решением может быть исключение распространения от двух мест окраски растворителей по всему помещению за счет применения местной вытяжной вентиляции.

Расчет объёма воздуха удаляемого местной вентиляцией определяется по формуле

$$L_{\text{МВ}} = F \times v \times 3600, \text{ м}^3/\text{ч}, \quad (1.6)$$

где  $F$  – площадь сечения всасывающих отверстий,  $\text{м}^2$ ;  $v$  – скорость воздуха

в сечении вытяжной вентиляции, м/с. Рекомендуется принимать значение скорости в интервале 0,8-1,5 м/с.

Таким образом, потребный воздухообмен для оставшихся вредных веществ принимаем для выделений сероводорода:  $L = 47638,1 \text{ м}^3/\text{ч}$ .

Проверка:

$$n = 47638,1 / 4800 = 9,9 \text{ ч}^{-1}.$$

### 1.5. Расчёт потребного воздухообмена для удаления избыточного тепла

Расчет потребного воздухообмена для удаления избыточного тепла производится по формуле

$$L = \frac{Q_{\text{изб}}}{\gamma_{\text{в}} \times c_{\text{в}} \Delta t}, \text{ м}^3/\text{ч}, \quad (1.7)$$

где  $L$ ,  $\text{м}^3/\text{ч}$  – потребный воздухообмен;  $Q_{\text{изб}}$ ,  $\text{ккал}/\text{ч}$  – избыточное тепло;  $\gamma_{\text{в}} = 1,206 \text{ кг}/\text{м}^3$  – удельная масса приточного воздуха;  $c_{\text{в}} = 0,24 \text{ ккал}/\text{кг} \cdot \text{град}$  – теплоемкость воздуха;

$$\Delta t = t_{\text{вых}} - t_{\text{пр}}, \text{ } ^\circ\text{C} \quad (1.8)$$

где  $t_{\text{вых}}$ ,  $^\circ\text{C}$  – температура удаляемого воздуха;  $t_{\text{пр}}$ ,  $^\circ\text{C}$  – температура приточного воздуха.

Величина  $\Delta t$  при расчетах выбирается в зависимости от теплонапряженности воздуха –  $Q_{\text{н}}$ : при  $Q_{\text{н}} \leq 20 \text{ ккал}/\text{м}^3 \cdot \text{ч}$   $\Delta t = 6 \text{ } ^\circ\text{C}$ ; при  $Q_{\text{н}} > 20 \text{ ккал}/\text{м}^3 \cdot \text{ч}$   $\Delta t = 8 \text{ } ^\circ\text{C}$ ;

$$Q_{\text{н}} = \frac{Q_{\text{изб}}}{V_{\text{н}}}, \text{ ккал}/\text{м}^3 \cdot \text{ч}, \quad (1.9)$$

где  $V_{\text{н}}$ ,  $\text{м}^3$  – внутренний объем помещения.

Таким образом, для определения потребного воздухообмена необходимо определить количество избыточного тепла по формуле

$$Q_{\text{изб}} = Q_{\text{об}} + Q_{\text{осв}} + Q_{\text{л}} + Q_{\text{р}} - Q_{\text{отд}}, \text{ ккал}/\text{ч}, \quad (1.10)$$



где  $Q_{об}$ , ккал/ч – тепло, выделяемое оборудованием;  $Q_{осв}$ , ккал/ч – тепло, выделяемое системой освещения;  $Q_{л}$ , ккал/ч – тепло, выделяемое людьми в помещении;  $Q_{р}$ , ккал/ч – тепло, вносимое за счет солнечной радиации;  $Q_{отд}$ , ккал/ч – теплоотдача естественным путем.

Определяем количество тепла, выделяемого оборудованием

$$Q_{об} = 860 \times P_{об} \times y_1, \text{ ккал/ч} \quad (1.11)$$

где  $Y_1$  – коэффициент перехода тепла в помещение, зависящий от вида оборудования;  $P_{об}$ , кВт – мощность, потребляемая оборудованием;

$$P_{об} = P_{ном} \times y_2 \times y_3 \times y_4, \text{ кВт}, \quad (1.12)$$

где  $P_{ном}$ , кВт – номинальная (установленная) мощность электрооборудования помещения;  $Y_2$  – коэффициент использования установленной мощности, учитывающий превышение номинальной мощности над фактически необходимой;  $Y_3$  – коэффициент загрузки, т.е. отношение величины среднего потребления мощности (во времени) к максимально необходимой;  $Y_4$  – коэффициент одновременности работы оборудования.

При ориентировочных расчетах произведение всех четырех коэффициентов можно принимать равным:

$$y_1 \times y_2 \times y_3 \times y_4 = 0,25 \quad (1.13)$$

Определяем количество тепла, выделяемого системой освещения

$$Q_{осв} = 860 \times P_{осв} \times \alpha \beta \times \cos(\varphi), \quad (1.14)$$

где  $\alpha$  – коэф. перевода электрической энергии в тепловую для лампы накаливания  $\alpha = 0,92 - 0,97$ , люминесцентной лампы  $\alpha = 0,46 - 0,48$ ;  $\beta$  – коэффициент одновременности работы (при работе всех светильников  $\beta = 1$ );  $\cos(\varphi) = 0,7 - 0,8$  – коэффициент мощности;  $P_{осв}$ , кВт – мощность осветительной установки.

Определяем количество тепла, выделяемого находящимися в помещении людьми

$$Q_{л} = N \times q_{л}, \quad (1.15)$$

где  $N$  – количество людей в помещении;  $q_{\text{л}}$ , ккал/ч – тепловыделения одного человека табл. 1.6 прил. 1.

Определяем количество тепла, вносимого за счет солнечной радиации

$$Q_p = K \times S \times q_{\text{ост}}, \quad (1.16)$$

где  $K$  – количество окон;  $S$ , м<sup>2</sup> – площадь одного окна;  $q_{\text{ост}}$ , ккал/ч – солнечная радиация через остекленную поверхность табл. 1.7 прил. 1.

Определяем теплоотдачу, происходящую естественным путем. Если нет дополнительных условий, то можно считать ориентировочно, что  $Q_{\text{отд}} = Q_p$  для холодного и переходного периодов года (среднесуточная температура наружного воздуха ниже +10 °С). Для теплого периода года (среднесуточная температура воздуха выше +10 °С) принимаем  $Q_{\text{отд}} = 0$ .

**Общий вывод:** Среди полученных расчетных значений требуемого воздухообмена для вредных веществ и удаления избыточного тепла выбирается наибольшее значение требуемого воздухообмена.

**Предельно-допустимые концентрации вредных веществ в атмосферном  
воздухе населенных мест (ГН 2.1.6.1338-03)**

Наименование вредных веществ	ПДКм.р., мг/м <sup>3</sup>	ПДКс.с., мг/м <sup>3</sup>	Агрегатн состояние
Азота диоксид	0,085	0,04	п
Азота оксид	0,6	0,06	п
Акролеин	0,03	0,03	п
Амилацетат	0,10	0,10	п
Аммиак	0,2	0,04	п
Ацетон	0,35	0,35	п
Бензин (углеводороды)	5,0	1,5	п
Бензол	1,5	0,1	п
Бутан	200	-	п
Бутилацетат	0,1	0,1	п
Винилацетат	0,15	0,15	п
Дихлорэтан	3,0	1,0	п
Ксилол	0,2	0,2	п
Марганец и его соединения	0,01	0,001	а
Метилацетат	0,07	0,07	п
Мышьяк и его неорг. соединения	-	0,003	а
Озон	0,16	0,03	п
Пыль (кремнесодержащая – более 70 %)	0,15	0,05	а
Пыль нетоксичная (фиброгенного действия)	0,5	0,15	а
Ртуты хлорид (сулема)	-	0,0003	а
Сажа	0,15	0,05	а
Свинец и его соединения	0,001	0,0003	а
Сернистый ангидрид	0,5	0,15	п
Серная кислота	0,3	0,1	а

## Продолжение табл. 1.1

Наименование вредных веществ	ПДКм.р., мг/м <sup>3</sup>	ПДКс.с., мг/м <sup>3</sup>	Агрегатн состояние
Сероводород	0,008	-	п
Сероуглерод	0,03	0,005	п
Спирт бутиловый	0,16	-	п
Спирт изобутиловый	0,1	0,1	п
Спирт метиловый	1,0	0,5	п
Спирт этиловый	5	5	п
Стирол	0,04	0,002	п
Толуол	0,6	0,6	п
Углерода оксид	5,0	3,0	п
Фенол	0,01	0,003	п
Фтористые соединения (газообразные)	0,02	0,005	п
Хлор	0,1	0,03	п
Хлористый водород	0,2	0,2	п
Этилацетат	0,1	0,1	п

Примечание: п – пары и/или газы; а – аэрозоль

**Предельно-допустимые концентрации вредных веществ в воздухе рабочей зоны (ГОСТ 12.1.005-88)**

Наименование вредных веществ	ПДК, мг/м <sup>3</sup>	Класс опасности	Агрегатн. состояние
Азота диоксид	2,0	3	п
Азота оксиды	5,0	3	п
Акролеин	0,2	2	п
Амилацетат	100	4	п
Аммиак	20	4	п
Ацетон	200	4	п
Бензин (углеводороды)	100	4	п
Бензол	15/5	2	п
Бутан	300	4	п
Бутилацетат	200	4	п
Винилацетат	10,0	4	п
Дихлорэтан	10,0	2	п
Ксилол	50,0	3	п
Марганец и его соединения (от 2-30 %)	0,1	2	а
Метилацетат	100	4	п
Мышьяк и его неорг. соединения	0,04/0,01	2	а
Озон	0,1	1	п
Пыль (кремнесодержащая – более 70 %)	1,5	4	а
Пыль нетоксичная (фиброгенного действия)	4,0	4	а
Ртут хлорид (сулема)	0,2/0,05	1	а
Сажа	4,0	3	а
Свинец и его соединения	0,01/0,005	1	а
Серная кислота	1,0	2	а
Сернистый ангидрид	10	3	п
Сероводород	10,0	3	п

Продолжение табл. 1.2

Наименование вредных веществ	ПДК, мг/м <sup>3</sup>	Класс опасности	Агрегатн. состояние
Сероуглерод	1,0	3	п
Спирт бутиловый	10,0	3	п
Спирт изобутиловый	10,0	3	п
Спирт метиловый	5,0	3	п
Спирт этиловый	1000	4	п
Стирол	30/10	3	п
Толуол	50	3	п
Углерода оксид	20	4	п
Фенол	0,3	2	п
Фтористые соединения (газообразные)	0,5/0,1	2	п
Хлор	1,0	2	п
Хлористый водород	5,0	1	п
Этилацетат	200	4	п

Примечание: значение в числителе – максимально разовые; в знаменателе – среднесменные

Таблица 1.3

**Расходы лакокрасочных материалов на один слой покрытия изделий и содержание в них летучих растворителей**

Наименование лакокрасочных материалов/способ нанесения краски	Расход лакокрасочных материалов, $A$ , г/м <sup>2</sup>	Содержание летучей части, $m$ , %
Нитролаки и краски		
Бесцветный аэролак /кистью	200	92
Цветные аэролаки/распыление пульверизатором	180	75
Нитрошпаклевка /кистью	100-180	10-35
Нитроклей /кистью	160	80-85
Масляные лаки и эмали		
Окраска распылением	60-90	35

Таблица 1.4

**Количество углекислоты, выделяемой человеком при разной работе**

Возраст человека и характер работы	Количество CO <sub>2</sub>	
	в л/ч	в г/ч
Взрослые:		
при физической работе	45	68
при легкой работе (в учреждениях)	23	35
в состоянии покоя	23	35
Дети до 12 лет	12	18

Таблица 1.5

**Предельно-допустимые концентрации углекислоты**

Наименование помещений	Количество CO <sub>2</sub>	
	в л/ч	в г/кг
Для постоянного пребывания людей (жилые ком.)	1	1,5
Для пребывания детей и больных	0,7	1
Для учреждений	1,25	1,75
Для кратковременного пребывания людей	2	3

**Количество тепловыделений одним человеком при различной работе**

Категория тяжести работы		Количество тепловыделений $q_{л}$ , ккал/ч в зависимости от окружающей температуры воздуха			
		15 °С	20 °С	25 °С	30 °С
Легкая	I	100	70	50	30
Средней тяжести	II-а	100	70	60	30
Средней тяжести	II-б	110	80	70	35
Тяжелая	III	110	80	80	35



## Солнечная радиация через остекленную поверхность

	Солнечная радиация, $q_{\text{ост}}$ , ккал/ч от стороны света и широты, град.														
	ЮГ			ЮГО-ВОСТОК ЮГО-ЗАПАД				ВОСТОК ЗАПАД				СЕВЕР, СЕВЕР. ВОСТОК СЕВЕРО- ЗАПАД			
	45	55	65	35	45	55	65	35	45	55	65	35	45	55	65
Окна с двойным остеклением и деревянными рамами	125	125	145	85	110	125	14	125	125	145	145	65	65	65	60
Окна с двойным остеклением и металлическими рамами	160	160	180	110	140	160	18	160	160	180	180	80	80	80	70
Фонарь с двойным остеклением и металлическими переплет.	130	160	170	110	140	170	17	160	160	180	180	85	85	85	70

## СПИСОК ИСПОЛЬЗОВАННОЙ ЛИТЕРАТУРЫ

1. Долин П.А. Справочник по технике безопасности. – М.: Энергоиздат, 1982. – 342 с.
2. Каменев П.Н. Отопление и вентиляция. Часть II. Вентиляция. – М.: Издательство литературы по строительству, 1966. – 289 с.
3. ГОСТ 12.1.005-88 ССБТ. Санитарно-гигиенические требования к воздуху рабочей зоны.
4. ГН2.1.6.1338-03. Предельно допустимые концентрации (ПДК) загрязняющих веществ в атмосферном воздухе населенных мест.

## РАСЧЕТНО-ПРАКТИЧЕСКАЯ РАБОТА №2. ОЦЕНКА РИСКА

**Цель практического занятия** - закрепление теоретических знаний, полученных при изучении темы «Основы теории безопасности: системный анализ безопасности», и формирование практических навыков расчета индивидуального и группового (социального) риска в конкретных ситуациях.

**Общие сведения.** Опасность – одно из центральных понятий безопасности жизнедеятельности (БЖД).

Опасность хранят все системы, имеющие энергию, химически или биологически активные компоненты, а также характеристики (параметры), несоответствующие условиям жизнедеятельности человека. Можно сказать, что опасность – это риск неблагоприятного воздействия.

Практика свидетельствует, что абсолютная безопасность недостижима. Стремление к абсолютной безопасности часто вступает в антагонистические противоречия с законами техносферы.

В сентябре 1990 г. в г. Кельне состоялся первый Всемирный конгресс по безопасности жизнедеятельности человека как научной дисциплине. Девиз конгресса: «Жизнь в безопасности». Участники конгресса постоянно оперировали понятием «риск».

Возможны следующие определения риска:

1. Это количественная оценка опасности, вероятность реализации опасности;
2. При наличии статистических данных, это частота реализации опасностей.

Различают опасности реальные и потенциальные. В качестве аксиомы принимаются, что любая деятельность человека потенциально опасна. Реализация потенциальной опасности происходит через ПРИЧИНЫ и приводит к НЕЖЕЛАТЕЛЬНЫМ ПОСЛЕДСТВИЯМ.

Сейчас перед специалистами ставится задача – не исключение до нуля безопасности (что в принципе невозможно). А достижение заранее заданной величины риска реализации опасности. При этом сопоставлять затраты и получаемую от снижения риска выгоду. Во многих западных странах для более объективной оценки риска и получаемых при этом затрат и выгод, вводят финансовую меру человеческой жизни. Заметим, что такой подход имеет противников, их довод – человеческая жизнь свята, бесценна и какие-то финансовые оценки недопустимы. Тем не менее, по зарубежным исследованиям, человеческая жизнь оценивается, что позволяет более объективно рассчитывать ставки страховых тарифов при страховании и обосновывать суммы выплат.

Поскольку абсолютная безопасность (нулевой риск) невозможна, современный мир пришел к концепции приемлемого (допустимого) риска.

Суть концепции заключается в стремлении к такой безопасности, которую принимает общество в данное время. При этом учитывается уровень технического развития, экономические, социальные, политические и др. возможности. Приемлемый риск – это компромисс между уровнем безопасности и возможностями ее достижения. Это можно рассмотреть в следующей ситуации. После крупной аварии на Чернобыльской АЭС, правительство СССР решило повысить надежность всех ядерных реакторов. Средства были взяты из госбюджета и, следовательно, уменьшилось финансирование социальных программ здравоохранения, образования и культуры, что в свою очередь привело к увеличению социально-экономического риска. Поэтому следует всесторонне оценивать ситуацию и находить компромисс – между затратами и величиной риска.

Переход к «рisku» дает дополнительные возможности повышения безопасности техносферы. К техническим, организационным, административным добавляются и экономические методы управления риском (страхование, денежные компенсации ущерба, платежи за риск и

др.). Есть здравый смысл в том, чтобы законодательно ввести квоты за риск. При этом возникает проблема расчета риска: статистический, вероятностный, моделирование, экспертных оценок, социологических опросов и др. Все эти методы дают приблизительную оценку, поэтому целесообразно создавать базы и банки данных по рискам в условиях предприятий, регионов и т.д.

### **Порядок выполнения работы:**

1. Ознакомиться с общими сведениями. Записать определения.
2. Выполнить практические задачи.

### **Практические задачи**

Задача 1. В таблице 2.0 приведен ряд профессий по степени индивидуального риска фатального исхода в год. Используя данные табл.1 методом экспертных оценок охарактеризуйте вашу настоящую деятельность и условия вашей будущей работы.

*Таблица 2.0*

### **Классификация профессиональной безопасности**

Категория	Условия профессиональной деятельности	Риск смерти (на человека в год)	Профессия
1	Безопасные	$1 \cdot 10^{-4}$	Текстильщики, обувщики, работники лесной промышленности, бумажного производства и др.
2	Относительно безопасные	$1 \cdot 10^{-4}$ до $1 \cdot 10^{-3}$	Шахтеры, металлурги, судостроители и др.
3	Опасные	$1 \cdot 10^{-3}$ до $1 \cdot 10^{-2}$	Рыбопромысловики, верхолазы, трактористы и др.
4	Особо опасные	больше $1 \cdot 10^{-2}$	Летчики-испытатели, летчики реактивных самолетов.

После обсуждения письменно сформулируйте свою оценку.

Для решения следующих задач используйте формулу определения индивидуального риска

$$P = \frac{h}{N}, \quad (2.1)$$

где  $P$  – индивидуальный риск (травмы, гибели, болезни и пр.);  $h$  – количество реализации опасности с нежелательными последствиями за определенный период времени (день, год и т.д.);  $N$  – общее число участников (людей, приборов и пр.), на которых распространяется опасность.

Пример решения задачи по формуле (2.1).

**Пример. Задача 1.** Ежегодно неестественной смертью гибнет 250 тыс. человек. Определить индивидуальный риск гибели жителя страны при населении в 150 млн. человек.

**Решение.**

$$P_{ж} = 2,5 \cdot 10^5 / 1,5 \cdot 10^8 = 1,7 \cdot 10^{-3}$$

Или будет 0,0017. Иначе можно сказать, что ежегодно примерно 17 человек 10000 погибает неестественной смертью. Если пофантазировать и предположить, что срок биологической жизни человека равен 1000 лет, то по нашим данным оказывается, что уже через 588 лет (1:0,0017) вероятность гибели человека неестественной смертью близка к 1 (или 100%).

Примечание. Здесь и в задачах №2,3 данные приближены к России.

**Задача 2.** Опасность гибели человека на производстве реализуется в год 7 тыс. раз. Определить индивидуальный риск погибших на производстве при условии, что всего работающих 60 млн. человек. Сравните полученный результат с вашей экспертной оценкой из задачи 1.

**Задача 3.** Определить риск погибших в дорожно-транспортном происшествии (ДТП), если известно, что ежегодно гибнет в ДТП 40 тыс. человек при населении 150 млн. человек.

**Задача 4.** Используя данные индивидуального риска фатального

исхода в год для населения США (данных по России нет), определите свой индивидуальный риск фатального исхода на конкретный год. При этом можно субъективно менять коэффициенты и набор опасностей.

Таблица 2.1

**Индивидуальный риск гибели в год**

Причина	Риск	Причина	Риск
Автомобильный транспорт	$3 \cdot 10^{-4}$	Воздушный транспорт	$9 \cdot 10^{-6}$
Падения	$9 \cdot 10^{-5}$	Падающие предметы	$6 \cdot 10^{-6}$
Пожар и ожог	$4 \cdot 10^{-5}$	Электрический ток	$6 \cdot 10^{-6}$
Утопление	$3 \cdot 10^{-5}$	Железная дорога	$4 \cdot 10^{-6}$
Отравление	$2 \cdot 10^{-5}$	Молния	$5 \cdot 10^{-7}$
Огнестрельное оружие	$1 \cdot 10^{-5}$	Все прочие	$4 \cdot 10^{-5}$
Станочное оборудование	$1 \cdot 10^{-5}$	Ядерная энергетика	$2 \cdot 10^{-10}$
Водный транспорт	$9 \cdot 10^{-6}$	(пренебрегаемо мал. риск)	

Риск общий для американца:  $P_{\text{общ}} = 6 \cdot 10^{-4}$

Сравнить полученный результат с результатом примера решения.

Задачи на риск гибели неестественной смертью в России и с риском гибели в год для американца ( $P_{\text{общ}}$ ).

## СПИСОК ИСПОЛЬЗОВАННОЙ ЛИТЕРАТУРЫ

1. Русак О.Н. Труд без опасности. Л. «Лениздат», 1986, 191 с.
2. Береговой Г.Т. и др. Безопасность космических полетов. М., «Машиностроение», 1977, 320 с.



## **РАСЧЕТНО-ПРАКТИЧЕСКАЯ РАБОТА №3. ОЦЕНКА ПАРАМЕТРОВ МИКРОКЛИМАТА РАБОЧЕЙ ЗОНЫ ПРОИЗВОДСТВЕННЫХ ПОМЕЩЕНИЙ**

**Цель практического занятия** :закрепление теоретических знаний, полученных при изучении раздела “Гелиофизические и метеорологические фактора: микроклимат производственных помещений”, и формирование практических навыков расчета метеорологических условий в производственном помещении и гигиенической оценки параметров микроклимата.

### **Общие сведения:**

Одним из основных условий эффективной производственной деятельности человека является обеспечение нормальных метеорологических условий в помещениях. Параметры микроклимата оказывают существенное влияние на терморегуляцию организма человека и могут привести кпереохлаждение или перегреву тела

Микроклимат производственных помещений - это климат внутренней среды этих помещений, определяемый действующими на организм человека факторами: сочетанием температуры воздуха, относительной влажности, скорости движения воздуха, интенсивности теплового облучения, температуры поверхности ограждающих конструкций (стены, пол, потолок, технологическое оборудование и т.д

Под рабочей зоной понимается пространство высотой до 2м над уровнем пола или площадки, на которых находятся места постоянного или временного пребывания рабочих.

Причиной ряда заболеваний является местное и общее охлаждение. Переохлаждение организма ведет к простудным заболеваниям: ангине, катару верхних дыхательных путей, пневмонии. Установлено, что при

переохлаждении ног и туловища возникает спазм сосудов слизистых оболочек дыхательного тракта.

Перегревание возникает при избыточном накоплении тепла в организме, которое возникает при действии повышенных температур. Основными признаками перегревания являются повышение температуры тела до 38°C и более, обильное потоотделение, слабость, головная боль, учащение дыхания и пульса, изменение артериального давления и состав крови, шум в ушах, искажение цветового восприятия

Тепловой удар – это быстрое повышение температуры тела 40°C и выше. В этом случае падает артериальное давление, потоотделение прекращается, человек теряет сознание.

Организм человека обладает свойством терморегуляции – поддержание температуры тела в определенных границах (36,1...37,2°C) Терморегуляция обеспечивает равновесие между количеством тепла, непрерывно образующегося в организме человека в процессе обмена веществ, теплопродукцией и излишком тепла, непрерывно выделяемого в окружающую среду, - теплоотдачей, т.е сохраняет тепловой баланс организма человека. Количество выделившейся теплоты меняется от 8Вт до 50 Вт.

*Теплопродукция.* Тепло вырабатывается всем организмом, но в наибольшей степени в мышцах и печени. В процессе работы в организме происходят различные биохимические процессы, связанные с деятельностью мышечного аппарата и нервной системы. Энергозатраты человека, выполняющего различную работу, могут быть классифицированы на категории.

Разграничение работ по категориям осуществляется на основе интенсивности общих энергозатрат организма: легкие физические работы, средние физические работы, тяжелые физические работы.

К категории 1а относятся работы с интенсивностью энергозатрат до 139 Вт, выполняемые сидя и сопровождающиеся незначительным физическим напряжением.

К категории 1б относятся работы с интенсивностью энергозатрат 140...174 Вт, производимые сидя, стоя или связанные с ходьбой и сопровождающиеся некоторым физическим напряжением (в полиграфической промышленности, на часовом, швейном производствах, в сфере управления )

К категории 2а относятся работы с интенсивностью энергозатрат 233...232 Вт, производимые сидя, стоя или связанные с ходьбой, перемещением мелких изделий или предметов в положении стоя или сидя и требующие определенного физического напряжения.

К категории 2б относятся работы с интенсивностью энергозатрат 233...290 Вт, связанные с ходьбой, перемещением и переноской тяжестей до 10 кг и сопровождающиеся умеренным физическим напряжением.

К категории 3 относятся работы с интенсивностью энергозатрат более 290 Вт, связанные с постоянными передвижениями, перемещением и переноской значительных (свыше 10 кг) тяжестей и требующие больших физических усилий.

Теплоотдача. Количество тепла, отдаваемого организмом человека, зависит от температуры, относительной влажности и скорости движения воздуха. Теплоотдача осуществляется путем радиации, конвекции, испарения пота и дыхания. Для человека, находящегося в состоянии покоя и одетого в обычную комнатную одежду, соотношение составляющих теплоотдачи имеет следующие распределения, % радиацией – 45, конвекцией – 30, испарением и дыханием – 25.

Основное значение имеет регулирование теплоотдачи, так как она является наиболее изменчивой и управляемой. Комфортные тепло ощущения у человека возникают при наличии теплового баланса организма, а также при условии его некоторого нарушения. Это обеспечивается тем, что в организме человека имеется некоторый резерв тепла, который используется им в случае охлаждения. Этот потенциальный запас тепла составляет в среднем 8360 кДж и находится главным образом во внешних слоях тканей организма на глубине 2-3

см от кожи. При известном уменьшении запаса тепла у человека появляются субъективно ощущения «прохлады», которые, если охлаждение продолжается, сменяются ощущениями «холодно», «очень холодно»

Действующими нормативными документами, регламентирующими метеорологические условия производственной среды, являются ГОСТ 12.1.005-88 «ССБТ. Общие санитарно-гигиенические требования к воздуху рабочей зоны» и СанПиН 2.2.4.548-96 «Гигиенические требования к микроклимату производственных помещений» Этими документами установлены влажности и скорости движения воздуха в рабочей зоне производственных помещений с учетом избытков явного тепла, тяжести выполняемой работы и сезонов года.

В соответствии с вышеуказанным стандартом теплым периодом года считается сезон, характеризуемый среднесуточной температурой наружного воздуха +10 °С.

Допустимыми считаются такие параметры микроклимата, которые при длительном воздействии могут вызывать напряжения реакции терморегуляции человека, но к нарушению состояния здоровья не приводят.

Оптимальными являются такие микроклиматические параметры, которые не вызывают напряжения реакций терморегуляции и обеспечивают высокую работоспособность человека.

Расчет показателей микроклимата базируются на опытных данных о давлении, температуре и скорости движения воздуха на рабочем месте полученных при замерах на нем с помощью соответствующих приборов

**Показатели микроклимата вычисляются в следующей последовательности:**

1. Атмосферное давление  $B$ , Па, на рабочем месте, измеренное с помощью барометра-анероида БАММ-1

$$B = B_{\text{п}} + B_{\text{ш}} + B_{\text{т}} + B_{\text{д}}, \quad (3.1)$$

где  $V$  – исправленное значение замеренного давления, Па;  $V_p$  – отсчет по прибору, Па;  $V_{ш}$  – шкаловая поправка;  $V_t$  – температурная поправка, равная произведению температуры прибора на удельную температуру поправки прибора;  $V_d$  – добавочная поправка, Па.



Рис. 3.1 Барометр-анероид «БААМ-1»

Барометр-анероид «БААМ-1» измеряет атмосферное давление в наземных условиях в диапазоне температур от 0 до +40 С° и при относительной влажности воздуха более 80%

2. Температура воздушной среды измеряется с помощью ртутных или спиртовых термометров, а также с помощью термографов, обеспечивающих непрерывную запись температуры на ленте за определенный период времени. Температуру воздушной среды можно измерить также с помощью психрометров и термометров

3. Влажность воздуха – абсолютная и относительная определяется с помощью психрометров. Психрометр состоит из сухого и влажного термометров. Резервуар влажного термометра покрыт тканью, которая опущена в мензурку с водой. Испаряясь, вода охлаждает влажный термометр, поэтому его показания всегда ниже показания сухого.

Психрометры бывают типа Августа (Рис 3.2) и переносными, типа Ассмана (Рис 3.3). Психрометр Ассмана является более совершенным и точным прибором по сравнению с психрометром Августа. Принцип его устройства тот же, но термометры заключены в металлическую оправу, шарики термометра находятся в двойных металлических гильзах, а в головке прибора помещается вентилятор с постоянно скоростью 4 м/с.



Рис. 3.2 Психрометры Августа



Рис. 3.3 Психрометр Ассмана

Влажность воздуха может быть рассчитана: 1) по давлению водяного пара, находящегося в воздухе или 2) по плотности водяного пара

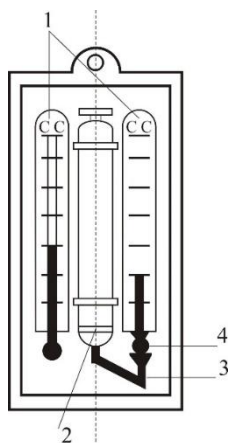
При первом способе сначала определяется давление водяного пара  $P_{в.н}$  находящегося в воздухе при данной температуре

$$P_{в.н} = P_{н.в} - c(T_c - T_B)V \quad (3.2)$$

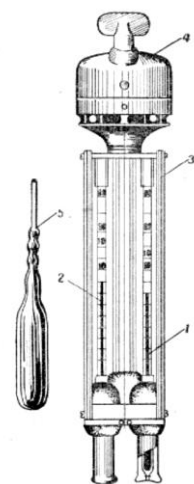
где  $P_{н.в}$  – давление насыщенного водяного пара при температуре  $t_B$ , зафиксированной влажным термометром,  $P_{в.н}$  – коэффициент психрометра, зависящий от скорости движения воздуха около шарика мокрого термометра (при скорости движения воздуха до 4 м/с принимают  $c = 0.00074$ , свыше 4 м/с – 0,00066)  $t_c$  и  $t_B$  – температура сухого и влажного термометра,  $V$  –

барометрическое давление воздуха в момент измерения температур психрометром, Па

Определив порациональнее давление водяного пара, находят относительную влажность воздуха

$$\varphi = \frac{P}{P_0} \cdot 100\% , \quad (3.3)$$

где  $P_{н.с}$  – давление насыщенного водяного пара при температуре  $t_c$ , зафиксированной влажным термометром,

При расчете влажности воздуха по плотности водяного пара определяются:

а) абсолютная влажность воздуха (масса водяного пара, содержащегося в воздухе при данной температуре)

$$F = \frac{(1000 \cdot P_{н.с})}{(461,5(273+t_c))} , \quad (3.4)$$

где 461,5 – удельная газовая постоянная водяного пара Дж/(кг \*К);

б) максимальная абсолютная влажность воздуха

$$A_{max} = \frac{1000 \cdot P_{н.с}}{461,5 \cdot (273+t_c)} , \quad (3.5)$$

в) относительная влажность воздуха  $\varphi$

$$\varphi = \frac{A}{A_{max}} * 100 , \quad (3.6)$$

Таблица 3.0

**Давление насыщенного водяного пара P, Па при температуре воздуха**

t, С	P, Па	t, С	P, Па	t, С	P, Па	t, С	P, Па
0	611	10	1228	20	2328	30	4242
1	657	11	1312	21	2486	31	4493
2	705	12	1403	22	2644	32	4754
3	759	13	1497	23	2809	33	5030
4	813	14	1599	24	2894	34	5320
5	872	15	1705	25	3168	35	5624
6	935	16	1817	26	3361	36	5941

7	1001	17	1937	27	3565	37	6275
8	1073	18	2064	28	3780	38	6625
9	1148	19	2197	29	4005	39	6991

Значение относительной влажности  $\varphi$ , найденного описанными способами, может быть проверено по данным психометрической таблицы

4. Скорость движения воздуха измеряется с помощью крыльчатых или чашечных анемометров (Рис 3.4). Крыльчатый анемометр принимается для измерения скорости воздуха до 10 м/с, а чашечный – до 30м/с. Принцип действия анемометров обоих типов основан на том, что частоты вращения крыльчатки тем больше, чем больше скорость движения воздуха. Вращение крыльчатки передается на счетный механизм. Разница в показаниях до и после измерения, деленная на время наблюдения, показывает число делений в 1 с. Специальный тарировочный паспорт, предлагаемый к каждому прибору позволяет по вычисленной величине делений определить скорость движения воздуха.



Рис 3.4 Чашечный анемометр





Рис. 3.5 Кататермометр

Скорость движения воздуха в интервале величин от 0.1 до 0.5 м/с можно определить с помощью кататермометра (Рис.3.5). Шаровой кататермометр представляет собой стартовый термометр с двумя резервуарами: шаровым внизу и цилиндрическим вверху. Шкала кататермометра имеет деления от 31 до 41 градуса. Для работы с этим прибором его предварительно нагревают на водяной бане, затем вытирают насухо и помещают в исследуемое место. По величине падения столба спирта в единицу времени на кататермометре при его охлаждении судят о скорости движения воздуха. Для измерения малых скоростей (от 0.03 до 5 м/с) при температуре в производственных помещениях не ниже 10С применяется термоанемометр. Это электрический прибор на полупроводниках, принцип его действия основан на измерении величины сопротивления датчика при изменении температуры и скорости движения воздуха.

Таблица 3.1

**Значения относительной влажности**

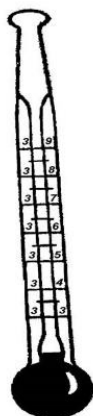
$t_c$ °С	Разность показаний сухого и влажного термометров $t_c - t_b$ °С									
	0	1	2	3	4	5	6	7	8	9
	Относительная влажность $\varphi$ , %									
0	100	81	63	45	28	11				

1	100	83	65	48	32	16				
2	100	84	68	51	35	20				
3	100	84	69	54	39	24	10			
4	100	85	70	56	42	28	14			
5	100	86	72	58	45	32	19	6		
6	100	86	73	60	47	35	23	10		
7	100	87	74	61	49	37	26	14		
8	100	87	75	63	51	40	29	18	7	
9	100	88	76	64	53	42	31	21	11	
10	100	88	76	65	54	44	34	24	14	5

Продолжение табл. 3.1

11	100	88	77	66	56	46	36	26	17	8
12	100	89	78	68	57	48	38	29	20	11
13	100	89	79	69	59	49	40	31	23	14
14	100	89	79	70	60	51	42	34	25	17
15	100	90	80	71	61	52	44	36	27	20
16	100	90	81	71	62	54	46	37	30	22
17	100	90	81	72	64	55	47	39	32	24
18	100	91	82	73	65	56	49	41	34	27
19	100	91	82	74	65	58	50	43	35	29
20	100	91	83	74	66	59	51	44	37	30
21	100	91	83	75	67	60	52	46	39	32
22	100	92	83	76	68	61	54	47	40	34
23	100	92	84	76	69	61	55	48	42	36
24	100	92	84	77	69	62	56	49	43	37
25	100	92	84	77	70	63	57	50	44	38
26	100	92	85	78	71	64	58	51	46	40
27	100	92	85	78	71	65	59	52	47	41

28	100	93	85	78	71	65	59	52	48	42
29	100	93	86	79	72	66	60	54	49	43
30	100	93	86	79	73	67	61	55	50	44

Скорость движения воздуха  $V$ , м/с, при замере ее анемометром АСО-3 подсчитывается по формуле

$$V = an + b, \quad (3.7)$$

где  $n$  число делений в 1 с;  $n = \frac{n_k - n_n}{t_{\text{зам}}}$ ;  $n_n$  и  $n_k$  – начальный и конечный отсчеты по анемометру;  $t_{\text{зам}}$  – продолжительность замера по прибору.

При выполнении настоящего практического занятия рекомендуется использовать формулу:

$$V = 0,45n + 0,01$$

5. Гигиеническая оценка результатов расчета параметров микроклимата: производится по санитарным нормам, приведенным в ГОСТ 12.1.005-88.

Таблица 3.2

**Оптимальные нормы температуры, относительно влажности и скорости движения воздуха по рабочей зоне производственных помещений**

Период Года	Категория Работ	Температура, °С	Относительная влажность, %	Скорость движения воздуха м/с не более
Холодный (температура наружного воздуха ниже +10°С)	Легкая – 1	22-24	40-60	0,1
	Легкая – 1б	21-23	40-60	0,1
	Средней	18-20	40-60	0,2
	тяжести – Па	17-19	40-60	0,2
	Средней	16-18	40-60	0,3
	тяжести – Пб Тяжелая – III			

Теплый (температура наружного воздуха +10°C и выше)	Легкая – 1а	23-25	40-60	0,1
	Легкая – 1б	22-24	40-60	0,2
	Средней тяжести – Па	21-23	40-60	0,3
	Средней тяжести – Пб	20-22	40-60	0,3
	Тяжелая - III	18-20	40-60	0,4

### Пример расчета:

Исходные данные:  $B_n = 87937$  Па,  $B_{ш} = -50$  Па,  $t_c = 22$  °С,  $t_c = 16$  °С,  
 $\Delta t = -\frac{10\text{Па}}{^\circ\text{C}}$ ,  $B_d = +100$  Па,  $n_n = 6000$ ,  $t_{\text{зам}} = 200$ с, период года – теплый.

### Решение:

1. Атмосферное давление на рабочем месте (при температурной поправке)

$$B_T = t_c * \Delta t = 22(-10) = -220 \text{ Па}$$

$$B = B_n + B_{ш} + B_T + B_d = 87837 - 50 - 220 + 110 = 87667 \text{ Па.}$$

2. Скорость движения воздуха по исходным данным, полученным при помощи анемометра АСО-3. При числе давлений в 1с

$$n = \frac{n_k - n_n}{t_{\text{зам}}} = 6040 - \frac{6000}{200} = 0,2 \text{ дел/с}$$

Скорость движения воздуха составляет;

$$V = 0,45n + 0,01 = 0,45 * 0,2 + 0,01 = 0,10 \text{ м/с}$$

3. Относительная влажность воздуха по давлению водяного пара. При давлении насыщенного водяного пара при температуре сухого термометра  $P_{н.с} = 2644$  Па и температуре влажного термометра  $P_{н.в} = 1817$  Па и парциальном давлении водяного пара в воздухе:

$$P_{в.п} = P_{н.в} - C(t_c - t_v) * B = 1817 - 0,00074 * (22 - 16) * 87837 = 1427 \text{ Па}$$

относительная влажность воздуха:

$$\varphi = \frac{P_{в.п}}{P_{н.с}} 100 = \frac{1427}{2644} 100 = 54\%$$

3б. Относительная влажность воздуха по плотности (массе) водяного пара. При абсолютной влажности воздуха:

$$A = \frac{1000 * P_{в.п}}{461,5(273 + t_c)} = \frac{1000 * 1527}{461,5(273 + 22)} = 10,48 \text{ г/м}^3$$

И максимальной влажности воздуха:

$$A_{max} = \frac{1000 * P_{н.с}}{461,5(273 + t_c)} = \frac{1000 * 2644}{461,5(273 + 22)} = 19,42 \text{ г/м}^3 \text{ относительная влажность}$$

воздуха равна:

$$\varphi = \frac{A}{A_{max}} 100 = \frac{10,48}{19,42} 100 = 54\%$$

3в. Правильность произведенных подсчетов  $\varphi$  подтверждают данные таблицы. При разности показаний сухого и влажного термометров  $T_c - T_v = 22 - 16 = 6 \text{ }^\circ\text{C}$  относительная влажность воздуха  $\varphi$  равна 54%

### Варианты заданий

Для выполнения задания даются следующие показатели: отсчет по барометру  $V_p$  Температура воздуха по сухому ( $T_c$ ) и влажному ( $T_v$ ) термометрам психрометра, начальный ( $N_n$ ) и конечный ( $N_k$ ) отсчеты по анемометру, продолжительность замера скорости движения воздуха  $T_{зам}$ , период года (холодный, теплый) Для отсчета скорости движения воздуха использовать формулу

$$V = 0,45n + 0,01$$

Интенсивность теплового излучения на рабочем месте полагать равной  $50 \text{ Вт/м}^2$ . Числовые значения исходных данных приведены в таблице 3.3.

Таблица 3.3

### Числовые значения поправок к барометру

вариант	Вв, Па	Вш, Па	$\Delta t, Па$	Ва, Па	Тс, °С	Тв, °С	Нн	Нк	Т зам, °С	Период года
1	110146	-100	-10	+100	23	18	6000	6246	140	Холодный
2	105752	-100	-10	+100	22	16	6107	6138	155	То же
3	97989	+75	-10	+100	18	13	6357	6407	160	То же
4	90498	+25	-10	+100	17	11	6841	6909	170	То же
5	94232	+150	-10	+100	16	11	6944	7051	200	То же
6	103379	-50	-10	+100	24	17	6107	6387	150	Теплый
7	107509	-100	-10	+100	23	17	6305	6696	187	То же
8	89371	0	-10	+100	22	15	6421	6501	190	То же
9	94263	+150	-10	+100	20	15	6725	6830	175	То же
10	96946	+100	-10	+100	19	12	6100	6176	11	То же

#### Порядок выполнения работы

1. Расчет и оформление практической работы провести в соответствии с примером расчета. Варианты заданий определяются пр-ем.
2. Результаты расчетов микроклимата на рабочем месте в производственном помещении занести в таблицу.

*Таблица 3.4*

#### Пример заполнения таблицы

Температура воздуха		Относительная влажность %		Скорость движения воздуха	
Фактически данная	Оптимальна я по нормам	Фактически рассчитанна я	Оптимальна я по нормам	Фактически рассчитанна я	Оптимальна я по нормам

3. На основании полученных результатов определить категорию работ, в соответствии с периодом года.
4. Ответить на контрольные вопросы.

## **Контрольные вопросы**

1. Что понимают под микроклиматом производственных помещений?
2. Опишите характер действия климатических факторов на организм человека.
3. В чем состоит нормирование воздействий климатических факторов на человека?
4. Как определяют давление, температуру, относительную влажность и скорость движения воздуха?
5. Назовите способы и средства нормализации микроклимата на рабочих местах.

## **РАСЧЕТНО-ПРАКТИЧЕСКАЯ РАБОТА №4. РАСЧЕТ ТЕПЛОВЫДЕЛЕНИЙ И БОРЬБА С ИЗБЫТОЧНЫМ ТЕПЛОМ В ШАХТАХ**

**Цель практического занятия** - закрепление теоретических знаний, полученных при изучении темы «Комфортные условия жизнедеятельности», и овладение методикой расчета тепловыделений в выработки глубоких шахт и выбора технических решений по борьбе с избыточным теплом.

**Общие сведения.** Климатические условия в подземных выработках, особенно в глубоких шахтах, как правило, отличаются от климатических условий на земной поверхности. Микроклимат горных выработок (т. е. действующее в них на организм человека сочетание температуры, влажности, скорости движения воздуха, его давления и температуры окружающих поверхностей) в значительной степени зависит от теплообменных процессов, происходящих на пути движения воздуха. Под воздействием этих процессов температура шахтного воздуха в выработках существенно повышается с увеличением глубины ведения горных работ.

Нагревание воздуха, движущегося по горным выработкам, происходит в результате:

- теплообмена между потоком шахтного воздуха и окружающим выработки массивом горных пород, т. е. охлаждения пород;
- естественного адиабатического сжатия воздуха при движении его вниз по вертикальным и наклонным выработкам;
- изменения содержания влаги в воздухе;
- теплообмена между воздухом и подземной водой, текущей по выработкам;
- окисления угля, угольной пыли, сульфидных руд, крепежного леса и некоторых других веществ;
- охлаждения отбитых и транспортируемых масс угля и породы;
- работы горных машин и механизмов;
- выделения тепла осветительными установками, электрическими кабелями, трубопроводами сжатого воздуха, телом человека, а также действия других второстепенных факторов.
- Вызванное перечисленными факторами приращение температуры шахтного воздуха ( $^{\circ}\text{C} = \text{K}$ ), может быть определено из выражения

$$\Delta t = \frac{\Sigma Q_i}{C_p \rho V}, \quad (4.1)$$

где  $\Sigma Q_i$  - суммарное количество теплоты, идущее на нагревание воздуха, кДж/ч;  $C_p$  - удельная теплоемкость воздуха при постоянном давлении, кДж/(кг·К);  $\rho$  - плотность воздуха, кг/м<sup>3</sup>;  $V$  - объемный расход воздуха, м<sup>3</sup>/ч.

Шахтный воздух уже при температуре свыше 25 °С оказывает отрицательное тепловое воздействие на физиологию и гигиену труда подземных рабочих. При задержке отдачи телом человека накопившегося в нем тепла возникает перегрев организма, осложняющий протекание жизненных процессов. Чрезмерный перегрев организма вызывает ухудшение самочувствия человека, приводит к серьезным заболеваниям (в наиболее тяжелых случаях - к



тепловому удару, или стрессу, или даже к смерти), увеличивает вероятность травматизма, снижает производительность труда.

Изменение температуры воздуха (и других параметров микроклимата) в подземных выработках оказывает влияние также на физико-механические свойства горных пород и на безопасное состояние сооружений и выработок.

Расчет выделения теплоты в выработки глубоких шахт ведется по следующим зависимостям.

**1. Тепловыделение при охлаждении горных пород.** Количество теплоты  $Q_{\text{охл}}$ , кДж/ч, выделяющееся вследствие охлаждения окружающих выработку горных пород, описывается уравнением Ньютона для конвективного теплообмена

$$Q_{\text{охл}} = K_{\tau} P l (t_{\text{п}} - t_{\text{в}}), \quad (4.2)$$

где  $K_{\tau}$  - коэффициент нестационарного теплообмена между массивом горных пород и воздухом, кДж/( $\text{м}^2 \cdot \text{ч} \cdot \text{К}$ ) (рассчитывается по формуле, приводимой ниже);  $P$  и  $l$  - периметр и длина выработки, м;  $t_{\text{п}}$  - естественная температура неохлажденных пород на данной глубине, ( $^{\circ}\text{C} = \text{K}$ , расчет приводится ниже);  $t_{\text{в}} = t_{\text{пб}}$  - допустимая температура воздуха в выработке,  $^{\circ}\text{C}$  (принимается согласно Правилам безопасности).

Коэффициент  $K_{\tau}$ , кДж/( $\text{м}^2 \cdot \text{ч} \cdot \text{К}$ ) определяется по формуле

$$K_{\tau} = \frac{\lambda}{1 + \frac{\lambda}{2\alpha_0 R_3}} \cdot \left[ \frac{1}{2R_3} + \frac{1}{\sqrt{\pi a \tau (1 + \frac{\lambda}{2\alpha_0 R_3})}} \right], \quad (4.5)$$

где  $\lambda$  - коэффициент теплопроводности породы, кДж/( $\text{м} \cdot \text{ч} \cdot \text{К}$ ) (принимается по табл. 3.1);  $\alpha_0$  - суммарный коэффициент теплоотдачи от стен шахтной выработки к воздуху, кДж/( $\text{м}^2 \cdot \text{ч} \cdot \text{К}$ ) (расчет ниже);  $R_3$  - эквивалентный радиус выработки, м:  $R_3 = \sqrt{\frac{S}{\pi}} = 0.564\sqrt{S}$ ,  $a$  - коэффициент температуропроводности

породы, м<sup>2</sup>/ч:  $\alpha = \frac{\lambda}{c_{п} \cdot \rho_{п}}$  (принимается по табл. 3.1);  $c_{п}$  - удельная теплоемкость породы, кДж/(кг·К) (принимается по табл. 3.1);  $\rho_{п}$  - плотность породы, кг/м<sup>3</sup> (принимается по табл. 3.1);  $\tau$  - расчетное время процесса теплообмена, ч (например, при длительности процесса теплообмена 4 года значение  $\tau = 4 \cdot 365 \cdot 24 = 35040$  ч).

Таблица 4.0

### Тепловая характеристика пород

Порода	$\rho$ , кг/м <sup>3</sup>	$c_{п}$ , кДж/(кг·К)	$\lambda$ , кДж/(м·ч·К)	$a$ , м <sup>2</sup> /ч
Песчаник (Центральный Донбасс)	2475	0,854	9,211	0,00436
Глинистые и песчаные сланцы (там же)	2450	0,904	6,363	0,00287
Уголь (там же)	1225	1,184	1,051	0,00073
Бурый уголь (Челябинский бассейн)	1210	1,130	0,913	0,00067
Каменный уголь (Карагандинский бассейн)	1275	1,055	0,963	0,00072
Углистый сланец	1765	1,021	3,006	0,00167
Глинистый сланец	2433	0,992	3,354	0,00139
Змеевик	2690	0,950	5,694	0,00223
Гранит	2722	0,917	7,972	0,00319
Серный колчедан (Дегтярское месторождение)	4620	0,908	15,010	0,00358
Медный колчедан (там же)	4716	0,862	15,165	0,00373

Суммарный коэффициент теплоотдачи с поверхности горной выработки  $\alpha_0$ , кДж/(м<sup>2</sup>·ч·К), находится их выражения

$$\alpha_0 = \alpha_k + \alpha_n,$$

где  $\alpha_k$  - конвективный коэффициент теплоотдачи от стен выработки к воздуху, кДж/(м<sup>2</sup>·ч·К)

$$\alpha_k = 2,9 \cdot 4,1868 \frac{V^{0,8}}{D_3^{0,2}} = 12,14 \frac{V^{0,8}}{D_3^{0,2}}$$

где  $v$  - скорость движения воздуха в выработке, м/с;  $D_3$  - эквивалентный диаметр выработки, м:  $D_3 = \frac{4S}{P}$ ;  $\alpha_{и}$  - коэффициент, учитывающий испарения влаги с мокрых стен выработки, кДж/(м<sup>2</sup>·ч·К)

$$\alpha_{и} = 1,3\beta \cdot r,$$

где  $\beta$  - коэффициент массоотдачи (коэффициент испарения), кг/(м<sup>2</sup>·ч·К), принимается равным 0,01 - для стволов, 0,15 - для капитальных выработок, 0,03 - для лав;  $r$  - теплота парообразования воды, принимается  $r = 2256$  кДж/кг.

Температура горных пород в массиве  $t_{п}$ , °С, на заданной глубине  $H$ , м, от земной поверхности определяется по формулам:

$$t_{п} = h \cdot t_{н} + \frac{H-H_0}{\Gamma_{ст}} \quad \text{или} \quad t_{п} = h \cdot t_{н} + (H - H_0)\delta, \quad (4.6)$$

где  $t_{п}$  - температура пород нейтрального слоя (зоны с постоянной температурой пород) в данной местности; принимается примерно равной среднегодовой температуре воздуха на земной поверхности в данном районе, °С;  $t_{н} = 8,5; 2,5; 2,5; 3,0$  °С для условий соответственно Донбасса, Кузбасса, Караганды и Мосбасса;  $H_0$  - глубина (толщина) нейтрального слоя, м:  $H_0 = 20-40$  м;  $\Gamma_{ст}$  - геотермическая ступень данного района, м/°С: в среднем  $\Gamma_{ст}$  составляет для угольных месторождений 30–40 м/°С, рудных 50-140 м/°С, нефтяных 15-20 м/°С;  $\delta$  - геотермический градиент, °С/м.

**2. Тепловыделение при сжатии воздуха.** Количество теплоты  $Q_{сж}$ , кДж/ч, выделяющееся при движении воздуха вниз по вертикальным и наклонным выработкам, определяется выражением

$$Q_{сж} = 9,81 \cdot \rho \frac{V_{в} \cdot H}{1000} = 0,00981 \cdot \rho \cdot V_{в} \cdot H, \quad (4.7)$$

где  $\rho$  - плотность воздуха, кг/м<sup>3</sup>;  $V_{в}$  - количество воздуха, проходящего по выработке (объемный часовой расход воздуха), м<sup>3</sup>/ч:  $V_{в} = 3600 \cdot v \cdot S$ ;

$v$  - скорость движения воздуха в выработке, м/с;  $S$  - площадь поперечного сечения выработки, м<sup>2</sup>;  $H$  - глубина расположения выработки, м; для наклонной выработки

$$H = l_n \cdot \sin \psi, \quad (4.8)$$

где  $l_n$  - длина наклонной выработки;  $\psi$  - угол наклона выработки, град.

**3. Тепловыделение при окислительных процессах.** Количество теплоты  $Q_{ок}$ , кДж/ч, образующееся при окислении угля, угленосных сланцев, сульфидных руд и древесины, подсчитывается по формуле А. Ф. Воропаева

$$Q_{ок} = q_{ок} \cdot V^{0,8} \cdot P \cdot l, \quad (4.9)$$

где  $q_{ок}$  - тепловыделение в результате окислительных процессов, приведенное к скорости движения воздуха в выработке,  $V = 1$  м/с, кДж/(м<sup>2</sup>·ч);  $q_{ок}$  можно принимать равным 12-21 кДж/(м<sup>2</sup>·ч).

**4. Тепловыделение от местных источников.** К местным источникам теплоты относят электродвигатели, трансформаторы, светильники, электрические кабели, трубопроводы сжатого воздуха, пневматические двигатели, другие тепловыделяющие машины, механизмы и устройства, а также работы, производимые с применением бетона на участке выработки или в призабойной зоне, когда тепло выделяется при его отвердении.

Расчетные формулы для определения количества теплоты от местных источников имеют следующий вид:

4.1. Тепловыделение при работе *электродвигателей* горных машин и освещения  $Q_{эд}$ , кДж/ч

$$Q_{эд} = \frac{3600 \cdot N_{потр} \cdot k_3}{\eta_э}, \quad (4.10)$$

где  $N_{потр}$  - потребляемая мощность электродвигателей и осветительных установок, кВт;  $k_3$  - коэффициент загрузки оборудования во времени:  $k_3 = 0,8$ ;  $\eta_э$  - к. п. д. электродвигателя:  $\eta_э = 0,95$ .

4.2. Тепловыделение в выработку (ствол, уклон, бремсберг и др.) при эксплуатации *лебедок*  $Q_{л}$ , кДж/ч:

- при подъеме груза лебедкой  $Q_{лп} = 3600 \cdot N_{л} \cdot k_3(1 - \eta_m)$ ;

- при спуске груза лебедкой  $Q_{лс} = 3600 \cdot N_{л} \cdot k_3$ .

где  $N_{л}$  - установленная мощность электродвигателя лебедки, кВт;  $\eta_m$  - механический к. п. д.:  $\eta_m = 0,8$ .

4.3. Тепловыделение при работе *трансформатора*  $Q_{тр}$ , кДж/ч

$$Q_{тр} = 3600 \cdot N_{тр} \cdot p_{тр}, \quad (4.11)$$

где  $N_{тр}$  - мощность трансформатора, кВт;  $p_{тр}$  - тепловые потери трансформатора:  $p_{тр} = 0,04 \div 0,05$ .

4.4. Тепловыделение при затвердевании монолитной *бетонной крепи*  $Q_{б}$ , кДж/ч

$$Q_{б} = q_{б} \cdot P \cdot l_{ц}, \quad (4.12)$$

где  $q_{б}$  - удельное выделение теплоты при отвердевании бетона, кДж/(м<sup>2</sup>·ч); принимается  $q_{б} = 200 \div 400$  кДж/(м<sup>2</sup>·ч);  $P$  - периметр выработки, м;  $l_{ц}$  - длина участка бетонирования, контактирующего с вентиляционной струей за один цикл проходки, м.

4.5. Тепловыделение при *взрыве ВВ*. В выработке большого сечения при использовании более 100 кг ВВ тепловыделение при взрыве  $Q_{взр}$ , кДж/ч, рассчитывается по формуле

$$Q_{взр} = 0,8 \cdot q_{взр} \cdot m_з, \quad (4.13)$$

где  $q_{взр}$  - удельное тепловыделение при взрыве 1 кг ВВ, кДж/кг;  $m_з$  - масса заряда, кг.

Таблица 4.1

**Рекомендуемые значения  $q_{взр}$  для применяемых ВВ**

Аммонит ПЖВ-20	3360	Аммонит АП-5ЖВ	3780
----------------	------	----------------	------

Угленит Э-6	2570		Аммонит скальный №1	5400
Победит ВП-4	3810		Аммонит № 6 ЖВ	4290
Аммонит АП-4ЖВ	3560		Игданит	3790

4.6. Тепловыделение при работе шахтных *вентиляторов* происходит в результате работы электродвигателя, внутренних потерь энергии в вентиляторе и аэродинамического сжатия воздуха. Количество теплоты  $Q_{\text{вент}}$ , кДж/ч, поступающее в выработку при работе вентилятора, выражается формулой

$$Q_{\text{вент}} = 3600 \cdot V_{\text{вс}} \frac{h_{\text{в}}}{1000\eta_{\text{вв}}} = 3,6 \cdot V_{\text{вс}} \frac{h_{\text{в}}}{\eta_{\text{вв}}}, \quad (4.14)$$

где  $V_{\text{вс}}$  - количество воздуха, проходящего по выработке (секундный расход), м<sup>3</sup>/с;  $h_{\text{в}}$  - депрессия выработки, Па;

$$h_{\text{в}} = \alpha_{\text{в}} \cdot P \cdot l \frac{v^2}{S}, \quad (4.15)$$

где  $\alpha_{\text{в}}$  - коэффициент аэродинамического сопротивления трения выработки, Н·с<sup>2</sup>/м<sup>4</sup> = Па·с<sup>2</sup>/м<sup>2</sup>;  $P, l, S$  - периметр, длина и площадь поперечного сечения выработки, м, м, м<sup>2</sup>;  $v$  - средняя скорость движения воздуха по выработке, м/с;

$$\eta_{\text{вв}} = \eta_{\text{в}} \cdot \eta_{\text{дв}} \cdot \eta_{\text{п}}, \quad (4.16)$$

$\eta_{\text{в}} = 0,6 \div 0,8$ ;  $\eta_{\text{дв}} = 0,85 \div 0,95$  и  $\eta_{\text{п}}$  - к. п. д. соответственно вентиляторной установки, вентилятора, двигателя и редукторной ( $\eta_{\text{п}} = 1$ ) или ременной ( $\eta_{\text{п}} = 0,9 \div 0,95$ ) передач.

Подставляя (4.15) в (4.16) и учитывая, что

$$V_{\text{вс}} = v \cdot S \text{ м}^3/\text{с}, \quad (4.17)$$

получим (кДж/ч)

$$Q_{\text{вент}} = 3,6 \cdot \alpha_{\text{в}} \cdot P \cdot l \frac{v^3}{\eta_{\text{вв}}}. \quad (4.18)$$

4.7. Тепловыделение при работе *людей*  $Q_{\text{л}}$ , кДж/ч

$$Q_{\text{л}} = q_{\text{л}} \cdot n_{\text{л}}, \quad (4.19)$$

где  $q_{\text{л}}$  - количество теплоты, выделяемое работающим человеком, кДж/ч·чел  
 $q_{\text{л}} = 1050 \div 2500$  кДж/ч·чел.;  $n_{\text{л}}$  - число одновременно работающих людей в выработке.

**5. Общее тепловыделение** в выработку  $Q_{\text{общ}}$ , кДж/ч, находится суммированием всех частных выделений теплоты

$$Q_{\text{общ}} = \sum_{i=1}^n Q_i \quad (4.20)$$

### **Способы искусственного охлаждения шахтного воздуха**

Целью искусственного охлаждения шахтного воздуха является отвод определенного («излишнего») количества теплоты от него при помощи охлаждающего вещества. Тепло от воздуха можно отвести путем соприкосновения последнего с какой-либо холодной поверхностью или путем смешения его с газообразной струей, имеющей температуру ниже температуры воздуха.

**Борьба с избыточным выделением теплоты в горные выработки ведется по нескольким направлениям:**

- предохранение воздуха от нагревания при его движении к местам потребления;
- охлаждение воздуха без применения специальных холодильных машин;
- охлаждение воздуха с применением холодильных машин (кондиционирование).

Способы предупреждения нагревания шахтного воздуха включают в себя следующее:

- увеличение количества подаваемого в выработки воздуха путем повышения мощности вентиляторных установок, увеличения скорости движения воздуха, расширения сечений воздухоподающих выработок;

- замена машин с электроприводами машинами с пневматическим приводом;
- тепло- и гидроизоляция стен выработок;
- теплоизоляция и тщательное уплотнение воздухоподающих трубопроводов;
- предупреждение возникновения интенсивных окислительных процессов;
- сокращение пути движения воздуха к местам потребления путем выбора соответствующей схемы проветривания, проведения дополнительных выработок и скважин;
- подача воздуха к местам потребления по специально пройденным выработкам, где скорость движения воздуха может быть существенно увеличена;
- замена восходящего проветривания очистных выработок нисходящим проветриванием (при соблюдении соответствующих требований ПБ).

**Для предотвращения нагревания воздуха без применения холодильных машин используются следующие способы:**

- осушение воздуха сорбентами, т. е. веществами, способными поглощать влагу из воздуха (например, хлористым кальцием);
- охлаждение воздуха льдом;
- охлаждение воздуха жидким воздухом, при испарении которого поглощается значительное количество теплоты;
- охлаждение воздуха сжатым воздухом (например, от пневмокондиционеров);
- охлаждение воздуха водой: путем непосредственного соприкосновения охлаждающей воды с воздухом либо через поверхность труб, где воздух охлаждается в специальных теплообменниках;



- пропускание воздуха через тепловыравнивающие каналы путем подвода воздуха к стволу по горизонтальным выработкам, пройденным на глубине среднегодовой температуры.

Наиболее эффективным является искусственное охлаждение воздуха в системах кондиционирования: в компрессорных и абсорбционных холодильных установках. Холодильные установки бывают передвижные и стационарные. Передвижные установки предназначены для охлаждения воздуха в тупиковых выработках или в отдаленных очистных забоях. Стационарные установки располагаются как на земной поверхности, так и в подземных условиях.

**Хладопроизводительность (холодильная мощность) отечественных шахтных холодильных агрегатов и кондиционеров составляет:**

- передвижных кондиционеров ВК-230 - 230 кВт, КПШ-3 – 105 кВт, КПШ-40 - 47 кВт, КПШ-40П с пневмоприводом - 52 кВт;
- турбокомпрессионных холодильных машин ШХТМ-1300 - 1500 кВт, ХТМФ-235М-2000 - 2325 кВт, ХТМФ-248-4000 - 4650 кВт;
- поршневой холодильной машины МФ-220-1РШ - 255 кВт;
- абсорбционной холодильной машины АБХА-2500-2В – 2800 кВт.

Для стационарной работы на поверхности используются машины ХТМФ-235-2000, ХТМФ-248-4000, АБХА-2500-2В, а машины ШХТМ-1300 и МФ-220-1РШ устанавливаются на глубоких горизонтах.

Охлаждение шахтного воздуха с применением холодильных машин становится необходимым, когда общее тепловыделение в выработку  $Q_{\text{общ}}$  превышает тепловыделение в нее, допускаемое Правилами безопасности,  $Q_{\text{пб}}$ , т. е. при условии

$$Q_{\text{общ}} > Q_{\text{пб}}$$

Поскольку эти количества теплоты описываются формулами:

$$Q_{\text{общ}} = c_p \cdot \rho \cdot V_{\text{теп}} \cdot (t_{\text{пб}} - t_{\text{н}}) \text{ и } Q_{\text{пб}} = c_p \cdot \rho \cdot V_{\text{в}} \cdot (t_{\text{пб}} - t_{\text{н}}),$$

то критерий необходимости кондиционирования воздуха в выработке может быть записан в виде соотношения

$$V_{\text{теп}} > V_{\text{в}},$$

где  $V_{\text{теп}}$  - количество воздуха, которое необходимо подать в выработку по тепловому фактору без охлаждения воздуха, м<sup>3</sup>/ч;

$$V_{\text{теп}} = \frac{Q_{\text{общ}}}{c_p \cdot \rho \cdot \Delta t'} \quad (4.21)$$

где  $c_p$  - удельная теплоемкость воздуха при постоянном давлении, кДж/(кг·К)  
 $c_p = 0,241 \text{ ккал}/(\text{кг}\cdot\text{К}) \cdot 4,1868 \text{ кДж}/\text{ккал} = 1,009 \text{ кДж}/(\text{кг}\cdot\text{К})$ ;  $\rho$  - плотность воздуха, кг/м<sup>3</sup>;  $\Delta t$  - перепад температур между выходящим (отработанным) и входящим (свежим) воздухом, проходящим по выработке, К (°С):

для стволов  $\Delta t = t_{\text{в}} - t_{\text{н}}$ , для подземных выработок  $\Delta t = t_{\text{п}} - t_{\text{в}}$ .

При необходимости кондиционирования воздуха следует выбрать тип кондиционера, рассчитать потребное количество кондиционеров и проверить правильность их установки.

Требуемая хладопроизводительность кондиционера  $N_{\text{к}}'$ , кВт, находится по формуле

$$N_{\text{к}}' = \frac{c_h \cdot \rho \cdot V_d (t_{\text{н}} - t_{\text{пб}})}{3600} \quad (4.22)$$

К установке принимают кондиционер хладопроизводительностью

$$N_{\text{к}} \geq N_{\text{к}}'$$

При установке кондиционера в выработке (обычно одного) температура смеси за кондиционером  $t_{\text{см}}$ , °С (=К), определяется соотношением

$$t_{\text{см}} = t_{\text{п}} - 3600 \frac{N_{\text{к}}}{c_p \cdot \rho \cdot V_{\text{в}}} \quad (4.23)$$

Достаточность установки кондиционера проверяется по условию

$$t_{\text{см}} < t_{\text{в}}$$

Если  $t_{\text{см}} > t_{\text{в}}$ , то необходимо установить более мощный кондиционер.

**Пример расчета.** Исходные данные:

выработка - ствол шахты,

$$S = \frac{\pi \cdot d^2}{4} = 38,5 \text{ м}^2,$$

$$r_3 = 3,5 \text{ м},$$

$$d = d_3 = 7 \text{ м},$$

$$P = \pi \cdot d = 22 \text{ м},$$

$$l = H = 1200 \text{ м},$$

$$\alpha = 0^\circ,$$

$$H_0 = 20 \text{ м},$$

$$\delta = \frac{1}{\Gamma_{\text{ст}}} = 0,035 \text{ м}^\circ\text{C},$$

порода - песчаник,

$$\rho_{\text{п}} = 2400 \text{ кг/м}^3,$$

$$c_{\text{п}} = 0,858 \text{ кДж/(кг}\cdot\text{К)},$$

$$\lambda = 9,21 \text{ кДж/(м}\cdot\text{ч}\cdot\text{К)},$$

$$a = \frac{\lambda}{c_{\text{п}} \cdot \rho_{\text{п}}} = 0,00477 \text{ м}^2/\text{ч},$$

$$v = 2 \text{ м/с},$$

$$\tau = 7 \text{ лет} = 7 \cdot 365 \cdot 24 = 61320 \text{ ч},$$

$$t_{\text{н}} = 8,5 \text{ }^\circ\text{C},$$

$$t_{\text{в}} = t_{\text{пб}} = 24 \text{ }^\circ\text{C},$$

$$N_{\text{потр}} = 100 \text{ кВт},$$

$$N_{\text{п}} = 90 \text{ кВт},$$

$$\alpha_6 = 0,0040 \text{ кгс}\cdot\text{с}^2/\text{м}^4 = \\ = 0,0392 \text{ Па}\cdot\text{с}^2/\text{м}^2,$$

$$N_{\text{тр}} = 100 \text{ кВт},$$

$$n = 7 \text{ человек}.$$

Для обеспечения возможности выполнения расчета тепловыделений по приведенным выше формулам принимаем дополнительно следующие данные (параметры):

$$\beta = 0,01 \text{ кг/(м}^2\cdot\text{ч}\cdot\text{К)},$$

$$r = 2256 \text{ кДж/кг},$$

$$\rho = 1,25 \text{ кг/м}^3,$$

$$q_{\text{ок}} = 16 \text{ кДж/(м}^2\cdot\text{ч)},$$

$$\kappa_3 = 0,8,$$

$$\eta_{\text{дв}} = 0,95,$$

$$P_{\text{тр}} = 0,05,$$

$$q_6 = 200 \text{ кДж/(м}^2\cdot\text{ч)},$$

$$l_{\text{ц}} = 5 \text{ м},$$

$$q_{\text{п}} = 2000 \text{ кДж/(ч}\cdot\text{чел)},$$

$$\eta_{\text{ву}} = \eta_{\text{у}} \cdot \eta_{\text{дв}} \cdot \eta_{\text{п}} = 0,7 \cdot 0,85 \cdot 0,95 = 0,56,$$

$$c_{\text{р}} = 1,009 \text{ кДж/(кг}\cdot\text{К)}.$$

Подсчитываем количества теплоты, выделяющиеся в выработку.

### 1. Тепловыделение при охлаждении горных пород

$$\alpha_k = 12.4 \cdot \frac{V^{0.8}}{d_3^{0.2}} = 12.4 \cdot \frac{2^{0.8}}{7^{0.2}} = 14.32, \text{ кДж}/(\text{м}^2 \cdot \text{ч} \cdot \text{К});$$

$$\alpha_{\text{н}} = 1.3 \cdot \beta \cdot r = 1.3 \cdot 0.001 \cdot 2256 = 29.33, \text{ кДж}/(\text{м}^2 \cdot \text{ч} \cdot \text{К});$$

$$\alpha_0 = \alpha_k + \alpha_{\text{н}} = 14.32 + 29.33 = 43.65, \text{ кДж}/(\text{м}^2 \cdot \text{ч} \cdot \text{К});$$

$$K_{\tau} = \frac{\lambda}{1 + \frac{\lambda}{2\alpha_0 R_3}} \cdot \left[ \frac{1}{2R_3} + \frac{1}{\sqrt{\pi \cdot a \cdot \tau} \left(1 + \frac{\lambda}{2\alpha_0 R_3}\right)} \right] =$$
$$\frac{9.211}{1 + \frac{9.211}{2 \cdot 43.65 \cdot 3.5}} \cdot \left[ \frac{1}{2 \cdot 3.5} + \frac{1}{\sqrt{\pi \cdot 0.00447 \cdot 61320} \left(1 + \frac{9.211}{2 \cdot 43.65 \cdot 3.5}\right)} \right] = 1.57,$$
$$\text{ кДж}/(\text{м}^2 \cdot \text{ч} \cdot \text{К});$$

$$t_{\text{н}} = t_{\text{н}} + (H - H_0)\delta = 8.5 + (1200 - 20)0.035 = 50 \text{ }^\circ\text{C};$$

$$Q_{\text{охл}} = K_{\tau} \cdot P \cdot l(t_{\text{н}} - t_{\text{в}}) = 1.57 \cdot 22 \cdot 1200(50 - 24) = 107764 \text{ кДж}/\text{ч}.$$

### 2. Тепловыделение при сжатии шахтного воздуха

$$V_{\text{н}} = 3600 \cdot v \cdot S = 3600 \cdot 2 \cdot 38.5 = 277200 \text{ м}^3/\text{ч};$$

$$Q_{\text{сж}} = 0.00981 \cdot \rho \cdot V_{\text{в}} \cdot H = 0.00981 \cdot 1.25 \cdot 277200 \cdot 1200 = 4078998$$
$$\text{ кДж}/\text{ч}.$$

### 3. Тепловыделение при окислительных процессах

$$Q_{\text{ок}} = q_{\text{ок}} \cdot V^{0.8} \cdot P \cdot l = 16 \cdot 2^{0.8} \cdot 22 \cdot 1200 = 735441 \text{ кДж}/\text{ч}.$$

### 4. Тепловыделение от местных источников:

- при работе электродвигателей горных машин и освещения

$$Q_{\text{эд}} = \frac{3600 \cdot N_{\text{потр}} \cdot K_3}{\eta_{\text{дв}}} = \frac{3600 \cdot 100 \cdot 0.8}{0.95} = 303158 \text{ кДж}/\text{ч};$$

- при спуске груза лебедкой

$$Q_{\text{лс}} = 3600 \cdot N_{\text{н}} \cdot K_3 = 3600 \cdot 90 \cdot 0.8 = 259200 \text{ кДж}/\text{ч};$$

- при работе трансформатора

$$Q_{\text{тр}} = 3600 \cdot N_{\text{тр}} \cdot P_{\text{тр}} = 3600 \cdot 100 \cdot 0.5 = 18000 \text{ кДж}/\text{ч};$$

- при работе шахтных вентиляторов

$$Q_{\text{ВЕН}} = 3,6 \cdot \alpha_{\text{В}} \cdot P \cdot l \frac{V^3}{\eta_{\text{ВУ}}} = 3,6 \cdot 0,0392 \cdot 22 \cdot 1200 \frac{2^3}{0,565} = 52751 \text{ кДж/ч};$$

- при затвердевании монолитной бетонной крепи

$$Q_{\text{б}} = q_{\text{б}} \cdot P \cdot l_{\text{ц}} = 200 \cdot 22 \cdot 5 = 22000 \text{ кДж/ч};$$

- при работе людей

$$Q_{\text{л}} = q_{\text{л}} \cdot n_{\text{л}} = 2000 \cdot 7 = 14000 \text{ кДж/ч}.$$

### 5. Общее тепловыделение в ствол

$$Q_{\text{общ}} = \sum_{i=1}^n Q_i = Q_{\text{охл}} + Q_{\text{сж}} + Q_{\text{ок}} + Q_{\text{зд}} + Q_{\text{лс}} + Q_{\text{тр}} + Q_{\text{ВЕН}} + Q_{\text{б}} + Q_{\text{л}} = \\ 1077648 + 4078998 + 735441 + 303158 + 259200 + 18000 + 52751 + \\ 22000 + 14000 = 6561196 \\ \text{кДж/ч}.$$

Находим количество воздуха, необходимое для проветривания выработки по тепловому фактору без охлаждения воздуха

$$V_{\text{теп}} = \frac{Q_{\text{общ}}}{c_p \cdot \rho (t_{\text{нб}} - t_{\text{н}})} = \frac{6561196}{1,009 \cdot 1,25 (24 - 8,5)} = 335611 \text{ м}^3/\text{ч}.$$

Проверяем условие достаточности расхода воздуха по тепловому фактору  $V_{\text{теп}} < V_{\text{в}}$ .

В рассматриваемом случае это условие не выполняется, так как

$$V_{\text{теп}} = 335611 < V_{\text{в}} = 277200$$

Следовательно, требуется искусственное охлаждение воздуха при помощи холодильных машин.

Определяем требуемую хладопроизводительность холодильной машины

$$N_k = \frac{c_p \cdot \rho \cdot V_{\text{в}} (t_{\text{п}} - t_{\text{нб}})}{3600} = \frac{1,009 \cdot 1,25 \cdot 277200 (50 - 24)}{3600} = 2525 \text{ кВт}.$$

Принимаем  $N_k = 2550$  кВт. Температура смеси теплого и охлажденного воздуха за кондиционером составит

$$t_{\text{см}} = t_{\text{п}} - \frac{3600 \cdot N_k}{c_p \cdot \rho \cdot V_{\text{в}}} = 50 - \frac{3600 \cdot 2550}{1,009 \cdot 1,25 \cdot 277200} = 23,7 \text{ } ^\circ\text{C}$$

что удовлетворяет требованиям ПБ.

## Варианты заданий

Перечень вариантов заданий к расчету тепловыделений в горные выработки приведен в табл. 4.2.

Таблица 4.2

### Исходные данные для расчетов тепловыделений

	Величины	Номер варианта									
		1	2	3	4	5	6	7	8	9	10
1	Выработка	Штрек		Уклон		Квершлаг		Бремберг		Ствол	
2	$S, \text{ м}^2$	8	10	7	6	12	14	10	12	44,2	33,2
3	$P, \text{ м}$	11,8	13,2	11,0	10,2	14,4	15,6	13,2	14,4	23,6	20,4
4	$L, \text{ м}$	900	1000	300	500	700	600	1000	900	1100	1200
5	$\alpha, ^\circ$	6	8	40	50	10	8	15	20	90	90
6	$H, \text{ м}$	800	900	600	700	1000	800	1200	1500	1100	1200

Продолжение табл. 4.2

7	$H_0, \text{ м}$	20	21	22	23	24	25	30	35	28	30
8	$\Gamma_{\text{ст}}, \text{ м}/^\circ\text{С}$	30	25	26	27	31	29	32	28	34	27
9	Порода	Бурый уголь	Каменный уголь	Каменный уголь	Каменный уголь	Песчаник	Песчаник	Каменный уголь	Каменный уголь	Глинистый и песчаный сланец	Песчаник
10	$V, \text{ м}/\text{с}$	0,5	0,75	1,0	1,5	1,0	2,0	1,5	2,0	1,0	0,5
11	$\tau, \text{ м}/\text{с}$	3	2	6	8	5	9	10	7	6	4
12	$t_{\text{н}}, ^\circ\text{С}$	8,5	2,5	3,0	2,5	7,5	8,3	7,9	4,2	8,0	7,5
13	$t_{\text{в}} = t_{\text{пб}}, ^\circ\text{С}$	24	23	20	25	23	25	24	26	24	23
14	$N_{\text{погр}}, \text{ кВт}$	70	60	50	40	100	90	50	50	100	100
15	$N_{\text{л}}, \text{ кВт}$	-	-	50	50	-	-	-	-	-	100

16	$N_{тр}$ , кВт	5	10	-	-	5	5	5	5	10	10
17	$\alpha_B$ , Па·с <sup>2</sup> /м <sup>2</sup>	0,017	0,019	0,018	0,016	0,015	0,014	0,013	0,020	0,049	0,049
18	$n_{л}$ , чел.	7	6	3	3	6	5	6	6	5	8

### Контрольные вопросы

1. Охарактеризуйте климатические условия в горных выработках глубоких шахт.
2. Как осуществляется теплоотдача тела человека в окружающую среду?
3. Какой микроклимат в выработках глубоких шахт считается допустимым?
4. Перечислите виды (формы) нагревания воздуха, движущегося по горным выработкам.
5. Как выполняется тепловое кондиционирование воздуха в горных выработках?

## РАСЧЕТНО-ПРАКТИЧЕСКАЯ РАБОТА №4. ЦВЕТА СИГНАЛЬНЫЕ И ЗНАКИ БЕЗОПАСНОСТИ

**Цель работы** – привить практические навыки в применении сигнальных цветов и знаков безопасности; изучить назначение, характеристики и порядок применения сигнальных цветов и знаков безопасности.

### **Теоретические положения.**

Для предупреждения многих несчастных случаев на производстве и в быту эффективным средством является цветовое оформление машин, приборов, помещений и рациональное применение сигнальных цветов и знаков безопасности, которые устанавливает ГОСТ Р 12.4.026–01 [1].

Различают прямое психологическое воздействие цвета на человека, вызывающее, например, чувство радости или печали, создающее впечатление легкости или тяжести какого-либо предмета, удаленности или близости его, и вторичное воздействие, связанное с ассоциациями. Например, красный, оранжевый и желтый цвета ассоциируются с огнем, солнцем, т. е. теплом. Такие цвета создают впечатление тепла и называются теплыми цветами. Белый, голубой, зеленый и некоторые другие цвета ассоциируются с холодом и называются холодными цветами.

Сигнальные цвета применяются для окраски поверхностей конструкций, приспособлений и элементов производственного оборудования, которые могут служить источником опасности для работающих.

ГОСТом установлены красный, желтый, зеленый и синий сигнальные цвета. Для усиления контраста сигнальных цветов они применяются на фоне контрастных цветов. Контрастные цвета применяются также для выполнения символов и поясняющих надписей.

*Красный сигнальный цвет* применяется: для запрещающих знаков; надписей и символов на знаках пожарной безопасности, обозначений от-



ключающих устройств механизмов и машин, в том числе аварийных; внутренних поверхностей открывающихся кожухов и корпусов, ограждающих движущиеся элементы механизмов и машин и их крышек; рукояток кранов аварийного сброса давления; корпусов масляных выключателей, находящихся в рабочем состоянии под напряжением, и обозначения пожарной техники.

*Желтый сигнальный цвет* используется: для предупреждающих знаков элементов строительных конструкций, которые могут явиться причиной получения травм (низкие балки, выступы и перепады в полости пола, малозаметные ступени, пандусы), мест, в которых существует опасность падения, сужений проездов, колонн, стоянок и опор производственного оборудования (открытые движущиеся части оборудования); кромок штампов, прессов, ограждающих конструкций площадок для работ, проводимых на высоте, и т. п. элементов внутрицехового и межцехового транспорта, подъемно-транспортного оборудования и строительно-дорожных машин, кабин и ограждений кранов, боковых поверхностей электрокаров, погрузчиков, тележек и постоянных и временных ограждений или элементов ограждений, устанавливаемых на границах опасных зон, у проемов, ям, котлованов, выносных площадок, постоянных и временных ограждений лестниц, перекрытий строящихся зданий; балконов и других мест, где возможно падение с высоты, емкостей, содержащих вещества с опасными и вредными свойствами, на которые предупреждающую окраску наносят в виде полосы шириной 50–100 мм в зависимости от размещения емкости; границ подходов к эвакуационным или запасным выходам.

*Зеленый сигнальный цвет* применяется для предписывающих знаков дверей и светового табло эвакуационных или запасных выходов, сигнальных ламп.

*Синий сигнальный цвет* используется для указательных знаков. Символ на знаках безопасности – это простое, всем понятное изображение характера опасности, мер предосторожности, инструктивных указаний или информации

по безопасности. Знаки должны быть установлены в местах, пребывание в которых связано с возможной опасностью для работающих, а также на производственном оборудовании, являющемся источником такой опасности. Знаки безопасности, устанавливаемые на воротах и входных дверях помещений, обозначают, что зона их действия – все помещение. При необходимости ограничения зоны действия знака приводятся соответствующие указания с вышеуказанным ГОСТом. Они контрастно выделяются на окружающем их фоне и находятся в поле зрения людей, для которых предназначены. На местах и участках, являющихся временно опасными, устанавливаются переносные знаки и временные ограждения, окрашенные в сигнальный цвет. Всего предусмотрено четыре группы знаков безопасности:

- 1 запрещающий (в виде круга);
- 2 предупреждающий (в виде треугольника);
- 3 предписывающий (в виде квадрата);
- 4 указательный (в виде вертикального прямоугольника).

Для более полного усвоения формы символов на знаках и мест их установки следует дополнительно изучить раздел 3 ГОСТ Р 12.4.026-01 [1]. Для этого ниже дается необходимая выдержка из данного ГОСТа.

Стандарт не распространяется:

- на цвета, применяемые для световой сигнализации всех видов транспорта, транспортных средств и дорожного движения;
- цвета, знаки и маркировочные щитки баллонов, трубопроводов, емкостей для хранения и транспортирования газов и жидкостей;
- дорожные знаки и разметку, путевые и сигнальные знаки железных дорог, знаки для обеспечения безопасности движения всех видов транспорта (кроме знаков безопасности для подъемно-транспортных механизмов, внутризаводского, пассажирского и общественного транспорта);
- знаки и маркировку опасных грузов, грузовых единиц, требующих специальных условий транспортирования и хранения;

- знаки для электротехники.

Назначение сигнальных цветов, знаков безопасности и сигнальной разметки состоит в обеспечении однозначного понимания определенных требований, касающихся безопасности, сохранения жизни и здоровья людей, снижения материального ущерба без применения слов или с их минимальным количеством.

Сигнальные цвета, знаки безопасности и сигнальную разметку следует применять для привлечения внимания людей, находящихся на производственных, общественных объектах и в иных местах, к опасности, опасной ситуации, предостережения в целях избегания опасности, сообщения о возможном исходе в случае пренебрежения опасностью, предписания или требования определенных действий, а также для сообщения необходимой информации.

Применение сигнальных цветов, знаков безопасности и сигнальной разметки на производственных, общественных объектах и в иных местах не заменяет необходимости проведения организационных и технических мероприятий по обеспечению условий безопасности, использования средств индивидуальной и коллективной защиты, обучения и инструктажа по технике безопасности.

Размещение (установку) знаков безопасности на оборудовании, машинах, механизмах должна проводить организация-изготовитель. При необходимости дополнительное размещение (установку) знаков безопасности на оборудовании, машинах, механизмах, находящихся в эксплуатации, проводит эксплуатирующая их организация.

Графические символы и поясняющие надписи на знаках безопасности отраслевого назначения, не предусмотренные настоящим стандартом, необходимо устанавливать в отраслевых стандартах, нормах, правилах с соблюдением требований настоящего стандарта.

## **Назначение и правила применения сигнальных цветов.**

Стандарт устанавливает следующие сигнальные цвета: красный, желтый, зеленый, синий. Для усиления зрительного восприятия цветографических изображений знаков безопасности и сигнальной разметки сигнальные цвета следует применять в сочетании с контрастными цветами – белым или черным. Контрастные цвета необходимо использовать для выполнения графических символов и поясняющих надписей.

Сигнальные цвета необходимо применять:

- для обозначения поверхностей, конструкций (или элементов конструкций), приспособлений, узлов и элементов оборудования, машин, механизмов и т. п., которые могут служить источниками опасности для людей, поверхности ограждений и других защитных устройств, систем блокировок и т. п.;
- обозначения пожарной техники, средств противопожарной защиты, их элементов;
- знаков безопасности, сигнальной разметки, планов эвакуации и других визуальных средств обеспечения безопасности;
- светящихся (световых) средств безопасности (сигнальные лампы, табло и др.);
- обозначения пути эвакуации.

Смысловое значение, область применения сигнальных цветов и соответствующие им контрастные цвета установлены в табл. 5.0.

### ***Красный сигнальный цвет следует применять:***

- для обозначения отключающих устройств механизмов и машин, в том числе аварийных;
- внутренних поверхностей крышек (дверец) шкафов с открытыми токоведущими элементами оборудования, машин, механизмов и т. п. (если оборудование, машины, механизмы имеют красный цвет, то внутренние поверхности крышек (дверец) должны быть окрашены лакокрасочными

материалами желтого сигнального цвета);

- рукояток кранов аварийного сброса давления;

- корпусов масляных выключателей, находящихся в рабочем состоянии под напряжением;

- обозначения различных видов пожарной техники, средств противопожарной защиты, их элементов, требующих оперативного опознавания (пожарные машины, наземные части гидрант-колонок, огнетушители, баллоны, устройства ручного пуска систем (установок) пожарной автоматики, средств оповещения, телефоны прямой связи с пожарной охраной, насосы, пожарные стенды, бочки для воды, ящики для песка, а также ведра, лопаты, топоры и т. п.);

- окантовки пожарных щитов белого цвета для крепления пожарного инструмента и огнетушителей. Ширина окантовки – 30–100 мм (допускается выполнять окантовку пожарных щитов в виде чередующихся наклонных под углом 45–60° полос красного сигнального и белого контрастного цветов);

- орнаментовки элементов строительных конструкций (стены, колонны) в виде отрезка горизонтально расположенной полосы для обозначения мест нахождения огнетушителя, установки пожаротушения с ручным пуском, кнопки пожарной сигнализации и т. п. Ширина полос – 150–300 мм. Полосы должны располагаться в верхней части стен и колонн на высоте, удобной для зрительного восприятия с рабочих мест, проходов и т. п. В состав орнаментовки, как правило, следует включать знак пожарной безопасности с соответствующим графическим символом средства противопожарной защиты;

- сигнальных ламп и табло с информацией, извещающей о нарушении технологического процесса или нарушении условий безопасности:

  - «Тревога», «Неисправность» и др.;

- обозначения захватных устройств промышленных установок и промышленных роботов;

Таблица 5.0

**Смысловое значение, область применения сигнальных цветов и соответствующие им контрастные цвета**

Сигнальный цвет	Смысловое значение	Область применения	Контрастный цвет
Красный	Непосредственная опасность Аварийная или опасная ситуация Пожарная техника, средства противопож. защиты, их элементы	Запрещение опасного поведения или действия. Обозначение непосредственной опасности Сообщение об аварийном отключении или аварийном состоянии оборудования (технологического процесса) Обозначение и определение мест нахождения пожарной техники, средств противопожарной защиты, их элементов	Белый
	Возможная опасность	Обозначение возможной опасности, опасной ситуации. Предупреждение о возможной опасности	
Желтый	Безопасность, безопасные условия	Сообщение о нормальной работе оборудования, нормальном состоянии технологического процесса	Черный
	Помощь, спасение	Обозначение пути эвакуации, аптек, кабинетов, средств по оказанию первой медицинской помощи	
Зеленый	Предписание во избежание опасности	Требование обязательных действий в целях обеспечения безопасности	Белый
	Указание	Разрешение определенных действий	
Синий			Белый

- обозначения временных ограждений или элементов временных ограждений, устанавливаемых на границах опасных зон, участков, территорий, ям, котлованов, временных ограждений мест химического, бактериологического и радиационного загрязнения, а также ограждений других мест, зон, участков, вход на которые временно запрещен.

Поверхность временных ограждений должна быть целиком окрашена красным сигнальным цветом или иметь чередующиеся наклонные под углом 45–60° полосы красного сигнального и белого контрастного цветов. Ширина полос – 20–300 мм при соотношении ширины полос красного и белого цветов от 1:1 до 1,5:1,0;

- запрещающих знаков безопасности и знаков пожарной безопасности.

**Не допускается использовать красный сигнальный цвет:**

- для обозначения стационарно устанавливаемых средств противопожарной защиты (их элементов), не требующих оперативного опознавания (пожарные извещатели, пожарные трубопроводы, оросители установок пожаротушения и т. п.);

- на пути эвакуации во избежание путаницы и замешательства (кроме запрещающих знаков безопасности и знаков пожарной безопасности).

**Желтый сигнальный цвет следует применять:**

а) для обозначения элементов строительных и иных конструкций, которые могут явиться причиной получения травм работающими: низких балок, выступов и перепадов в плоскости пола, малозаметных ступеней, пандусов, мест, в которых существует опасность падения (кромки погрузочных платформ, грузовых поддонов, неогражденных площадок, люков, проемов и т. д.), сужений проездов, малозаметных распорок, узлов, колонн, стоек и опор в местах интенсивного движения внутризаводского транспорта и т. д.;

б) обозначения узлов и элементов оборудования, машин и механизмов, неосторожное обращение с которыми представляет опасность для людей:

открытых движущихся узлов, кромок оградительных устройств, не полностью закрывающих движущиеся элементы (шлифовальные круги, фрезы, зубчатые колеса, приводные ремни, цепи и т. п.), ограждающих конструкций площадок для работ, проводимых на высоте, а также постоянно подвешенных к потолку или стенам технологической арматуры и механизмов, выступающих в рабочее пространство;

в) обозначения опасных при эксплуатации элементов транспортных средств, подъемно-транспортного оборудования и строительно-дорожных машин, площадок грузоподъемников, бамперов и боковых поверхностей электрокаров, погрузчиков, тележек, поворотных платформ и боковых поверхностей стрел экскаваторов, захватов и площадок автопогрузчиков, рабочих органов сельскохозяйственных машин, элементов грузоподъемных кранов, обойм грузовых крюков и др.;

г) подвижных монтажных устройств, их элементов и элементов грузозахватных приспособлений, подвижных частей кантователей, траверс, подъемников, подвижных частей монтажных вышек и лестниц;

д) внутренних поверхностей крышек, дверей, кожухов и других ограждений, закрывающих места расположения движущихся узлов и элементов оборудования, машин, механизмов, требующих периодического доступа для контроля, ремонта, регулировки и т. п.

Если указанные узлы и элементы закрыты съёмными ограждениями, то окрашиванию лакокрасочными материалами желтого сигнального цвета подлежат сами движущиеся узлы, элементы и (или) поверхности смежных с ними неподвижных деталей, закрываемые ограждениями;

е) постоянных ограждений или элементов ограждений, устанавливаемых на границах опасных зон, участков, территорий: у проемов, ям, котлованов, выносных площадок, постоянных ограждений лестниц, балконов, перекрытий и других мест, в которых возможно падение с высоты.

Поверхность ограждения должна быть целиком окрашена



лакокрасочными материалами желтого сигнального цвета или иметь чередующиеся наклонные под углом  $45-60^\circ$  полосы желтого сигнального и черного контрастного цветов.

Ширина полос – 20–300 мм при соотношении ширины полос желтого и черного цвета от 1:1 до 1,5:1,0;

ж) обозначения емкостей и технологического оборудования, содержащих опасные или вредные вещества.

Поверхность емкости должна быть целиком окрашена лакокрасочными материалами желтого сигнального цвета или иметь чередующиеся наклонные под углом  $45-60^\circ$  полосы желтого сигнального и черного контрастного цветов.

Ширина полос – 50–300 мм в зависимости от размера емкости при соотношении ширины полос желтого и черного цвета от 1:1 до 1,5:1,0;

з) обозначения площадей, которые должны быть всегда свободными на случай эвакуации (площадки у эвакуационных выходов и подходы к ним, возле мест подачи пожарной тревоги, возле мест подхода к средствам противопожарной защиты, средствам оповещения, пунктам оказания первой медицинской помощи, пожарным лестницам и др.).

Границы этих площадей должны быть обозначены сплошными линиями желтого сигнального цвета, а сами площади – чередующимися наклонными под углом  $45-60^\circ$  полосами желтого сигнального и черного контрастного цветов. Ширина линий и полос – 50 – 100 мм;

и) предупреждающих знаков безопасности.

На поверхность объектов и элементов, перечисленных в а) и в), допускается наносить чередующиеся наклонные под углом  $45-60^\circ$  полосы желтого сигнального и черного контрастного цветов. Ширина полос – 50– 300 мм в зависимости от размера объекта и расстояния, с которого должно быть видно предупреждение.

Если оборудование, машины и механизмы окрашены лакокрасочными материалами желтого сигнального цвета, то перечисления б) и д), их узлы и

элементы должны быть обозначены чередующимися наклонными под углом 45–60° полосами желтого сигнального и черного контрастного цветов. Ширина полос – 20–300 мм в зависимости от размера узла (элемента) оборудования при соотношении ширины полос желтого и черного цветов от 1:1 до 1,5:1,0.

Для строительно-дорожных машин и подъемно-транспортного оборудования, которые могут находиться на проезжей части, допускается применять предупреждающую окраску в виде чередующихся красных и белых полос.

**Синий сигнальный цвет следует применять:**

- для окрашивания светящихся (световых) сигнальных индикаторов и других сигнальных устройств указательного или разрешающего назначения;
- предписывающих и указательных знаков безопасности.

**Зеленый сигнальный цвет следует применять:**

- для обозначения безопасности (безопасных мест, зон безопасного состояния);
- сигнальных ламп, извещающих о нормальном режиме работы оборудования, нормальном состоянии технологических процессов и т. п.;
- обозначения пути эвакуации;
- эвакуационных знаков безопасности и знаков безопасности медицинского и санитарного назначения.

**Характеристики сигнальных и контрастных цветов.**

Знаки безопасности следует размещать (устанавливать) в поле зрения людей, для которых они предназначены.

Знаки безопасности должны быть расположены таким образом, чтобы они были хорошо видны, не отвлекали внимания и не создавали неудобств при выполнении людьми своей профессиональной или иной деятельности, не загромождали проход, проезд, не препятствовали перемещению грузов.

Знаки безопасности, размещенные на воротах и на (над) входных(ми) дверях(ми) помещений, означают, что зона действия этих знаков

распространяется на всю территорию и площадь за воротами и дверями.

Размещение знаков безопасности на воротах и дверях следует выполнять таким образом, чтобы зрительное восприятие знака не зависело от положения ворот или дверей (открыто, закрыто). Эвакуационные знаки безопасности Е 22 «Выход» и Е 23 «Запасный выход» должны размещаться только над дверями, ведущими к выходу.

Знаки безопасности, установленные у въезда (входа) на объект (участок), означают, что их действие распространяется на объект (участок) в целом.

При необходимости ограничить зону действия знака безопасности соответствующее указание следует приводить в поясняющей надписи на дополнительном знаке.

Знаки безопасности, изготовленные на основе несветящихся материалов, следует применять в условиях хорошего и достаточного освещения.

Знаки безопасности с внешним или внутренним освещением следует применять в условиях отсутствия или недостаточного освещения.

Световозвращающие знаки безопасности следует размещать (устанавливать) в местах, где отсутствует освещение или имеется низкий уровень фонового освещения (менее 20 лк по СНиП 23-05-95): при проведении работ с использованием индивидуальных источников света, фонарей (например, в туннелях, шахтах и т. п.), а также для обеспечения безопасности при проведении работ на дорогах, автомобильных трассах, в аэропортах и т. п.

Фотолюминесцентные знаки безопасности следует применять там, где возможно аварийное отключение источников света, а также в качестве элементов фотолюминесцентных эвакуационных систем для обеспечения самостоятельного выхода людей из опасных зон в случае возникновения аварий, пожара или других чрезвычайных ситуаций.

Для возбуждения фотолюминесцентного свечения знаков безопасности необходимо наличие в помещении, где они установлены, искусственного или естественного освещения.

Освещенность поверхности фотолюминесцентных знаков безопасности источниками света должна быть не менее 25 лк.

### **Основные и дополнительные знаки безопасности.**

Основные знаки безопасности необходимо разделять на следующие группы: запрещающие знаки; предупреждающие знаки; знаки пожарной безопасности; предписывающие знаки; эвакуационные знаки и знаки медицинского и санитарного назначения; указательные знаки.

Геометрическая форма, сигнальный цвет, смысловое значение основных знаков безопасности должны соответствовать приведенным в табл. 5.1

### Геометрическая форма, сигнальный цвет, смысловое значение основных знаков безопасности

Группа	Геометрическая форма <*>	Сигнальный цвет	Смысловое значение
Запрещающие знаки	Круг с поперечной полосой	Красный	Запрещение опасного поведения или действия
Предупреждающие знаки	Треугольник	Желтый	Предупреждение о возможной опасности. Осторожность. Внимание
Предписывающие знаки	Круг	Синий	Предписание обязательных действий во избежание опасности
Знаки пожарной безопасности <*>	Квадрат или прямоугольник	Красный	Обозначение и указание мест нахождения средств противопожарной защиты, их элементов
Эвакуационные знаки и знаки медицинского и санитарного назначения	Квадрат или прямоугольник	Зеленый	Обозначение направления движения при эвакуации. Спасение, первая помощь при авариях или пожарах. Надпись, информация для обеспечения безопасности
Указательные знаки	Квадрат или прямоугольник	Синий	Разрешение. Указание. Надпись или информация

Примечание: <\*> Рисунки не приводятся. <\*> К знакам пожарной безопасности относят также:

- запрещающие знаки: Р 01 «Запрещается курить», Р 02 «Запрещается пользоваться открытым огнем», Р 04 «Запрещается тушить водой», Р 12 «Запрещается загромождать проходы (или) складировать» (табл. 5.2);

- предупреждающие знаки: W 01 «Пожароопасно. Легковоспламеняющиеся вещества», W 02 «Взрывоопасно», W 11

**Запрещающие знаки**

Код знака	Цветовое изображение	Смысловое значение	Место размещения (установки) и рекомендации по применению
Р 01		Запрещается курить	Использовать, когда курение может стать причиной пожара. На дверях и стенах помещений, участках, где имеются горючие и легковоспламеняющиеся вещества, или в помещениях, где курить запрещается
Р 02		Запрещается пользоваться открытым огнем и курить	Использовать, когда открытый огонь и курение могут стать причиной пожара. На входных дверях, стенах помещений, участках, рабочих местах, емкостях, производственной таре
Р 03		Проход запрещен	У входа в опасные зоны, помещения, участки и др.
Р 04		Запрещается тушить водой	В местах расположения электрооборудования, складах и других местах, где нельзя применять воду при тушении горения или пожара
Р 05		Запрещается использовать в качестве питьевой воды	На техническом водопроводе и емкостях с технической водой, непригодной для питья и бытовых нужд
Р 06		Доступ посторонним запрещен	На дверях помещений, у входа на объекты, участки и т. п. для обозначения запрета на вход (проход) в опасные зоны или для обозначения служебного входа (прохода)

Продолжение таблицы 5.2

Код знака	Цветографическое изображение	Смысловое значение	Место размещения (установки) и рекомендации по применению
Р 07		Запрещается движение средств напольного транспорта	В местах, где запрещается применять средства напольного транспорта (например, погрузчики или напольные транспортеры)
Р 08		Запрещается прикасаться. Опасно	На оборудовании (узлах оборудования), дверцах, щитах или других поверхностях, прикосновение к которым опасно
Р 09		Запрещается прикасаться. Корпус под напряжением	На поверхности корпусов, щитов и т. п., где есть возможность поражения электрическим током
Р 10		Не включать!	На пультах управления и включения оборудования или механизмов при ремонтных и пусконаладочных работах
Р 11		Запрещается работа (присутствие) людей со стимуляторами сердечной деятельности	В местах и на оборудовании, где запрещено работать или находиться людям с вживленными стимуляторами сердечной деятельности
Р 12		Запрещается загромождать проходы и (или) складировать	На пути эвакуации, у выходов, в местах размещения средств противопожарной защиты, аптек первой медицинской помощи и других местах
Р 13		Запрещается подъем (спуск) людей по шахтному стволу (запрещается транспортировка пассажиров)	На дверях грузовых лифтов и других подъемных механизмов

Продолжение табл. 5.2

Код знака	Цветовое изображение	Смысловое значение	Место размещения (установки) и рекомендации по применению
Р 14		Запрещается вход (проход) с животными	На воротах и дверях зданий, сооружений, помещений, объектов, территорий и т. п., где не должны находиться животные, где запрещен вход (проход) вместе с животными
Р 16		Запрещается работа (присутствие) людей, имеющих металлические имплантаты	На местах, участках и оборудовании, где запрещено работать или находиться людям с вживленными металлическими имплантатами
Р 17		Запрещается разбрызгивать воду	На местах и участках, где запрещено разбрызгивать воду
Р 18		Запрещается пользоваться мобильным (сотовым) телефоном или переносной радиацией	На дверях помещений, у входа на объекты, где запрещено пользоваться средствами связи, имеющими собственные радиочастотные электромагнитные поля
Р 21		Запрещение (прочие опасности или опасные действия)	Применять для обозначения опасности, не предусмотренной настоящим стандартом. Знак необходимо использовать вместе с поясняющей надписью или с дополнительным знаком безопасности с поясняющей надписью
Р 27		Запрещается иметь при (на) себе металлические предметы (часы и т. п.)	При входе на объекты, на рабочих местах, оборудовании, приборах и т. п. Область применения знака может быть расширена
Р 30		Запрещается принимать пищу	На местах и участках работ с вредными для здоровья веществами, а также в местах, где прием пищи запрещен. Область применения знака может быть расширена



Код знака	Цветографическое изображение	Смысловое значение	Место размещения (установки) и рекомендации по применению
Р 32		Запрещается подходить к элементам оборудования с маховыми движениями большой амплитуды	На оборудовании и рабочих местах по обслуживанию оборудования с элементами, выполняющими маховые движения большой амплитуды
Р 33		Запрещается брать руками. Сыпучая масса (непрочная упаковка)	На производственной таре, в складах и иных местах, где используют сыпучие материалы
Р 34		Запрещается пользоваться лифтом для подъема (спуска) людей	На дверях грузовых лифтов и других подъемных механизмах. Знак входит в состав группового знака безопасности «При пожаре лифтом не пользоваться, выходить по лестнице»

Таблица 5.3

### Предупреждающие знаки

Код знака	Цветографическое изображение	Смысловое значение	Место размещения (установки) и рекомендации по применению
W 01		Пожароопасно. Легковоспламеняющиеся вещества	Использовать для привлечения внимания к помещениям с легковоспламеняющимися веществами. На входных дверях, дверцах шкафов, емкостях и т. д.

Продолжение табл.5.3

Код знака	Цветографическое изображение	Смысловое значение	Место размещения (установки) и рекомендации по применению
W 02		Взрывоопасно	Использовать для привлечения внимания к взрыво- опасным веществам, а так- же к помещениям и участ- кам. На входных дверях, стенах помещений, дверцах шкафов и т. д.
W 03		Опасно. Ядовитые ве- щества	В местах хранения, выделения, производства и применения ядовитых веществ
W 04		Опасно. Едкие и корро- зионные вещества	В местах хранения, выде- ления, производства и применения едких и корро- зионных веществ
W 05		Опасно. Радиоактивные вещества или ионизи- рующее излучение	На дверях помещений, дверцах шкафов и в других местах, где находятся и применяются радиоактивные вещества или имеется ионизирующее излучение. Допускается применять знак радиационной опасно- сти по ГОСТ 17925
W 06		Опасно. Возможно падение груза	Вблизи опасных зон, где используется подъемно-транспортное оборудование
W 07		Внимание. Автопогруз- чик	В помещениях и на участках, где проводятся погрузочно-разгрузочные работы

Код знака	Цветовое изображение	Смысловое значение	Место размещения (установки) и рекомендации по применению
W 08		Опасность поражения электрическим током	На опорах линий электропередачи, электрооборудовании и приборах, дверцах силовых щитков, на электротехнических панелях и шкафах, а также на ограждениях токоведущих частей оборудования, механизмов, приборов
W 09		Внимание. Опасность (прочие опасности)	Применять для привлечения внимания к прочим видам опасности, не обозначенной настоящим стандартом. Знак необходимо использовать вместе с дополнительным знаком безопасности с поясняющей надписью
W 10		Опасно. Лазерное излучение	На дверях помещений, оборудовании, приборах и в других местах, где имеется лазерное излучение
W 11		Пожароопасно. Окислитель	На дверях помещений, дверцах шкафов для привлечения внимания на наличие окислителя

Код знака	Цветовое изображение	Смысловое значение	Место размещения (установки) и рекомендации по применению
W 12		Внимание. Электромагнитное поле	На дверях помещений, оборудовании, приборах и в других местах, где действуют электромагнитные поля
W 13		Внимание. Магнитное поле	На дверях помещений, оборудовании, приборах и в других местах, где действуют магнитные поля
W 14		Осторожно. Мало заметное препятствие	В местах, где имеются мало заметные препятствия, о которые можно споткнуться
W 15		Осторожно. Возможность падения с высоты	Перед входом на опасные участки и в местах, где возможно падение с высоты
W 16		Осторожно. Биологическая опасность (инфекционные вещества)	В местах хранения, производства или применения вредных для здоровья биологических веществ
W 17		Осторожно. Холод	На дверцах холодильников и морозильных камер, компрессорных агрегатах и других холодильных аппаратах
W 18		Осторожно. Вредные для здоровья аллергические (раздражающие) вещества	В местах хранения, производства или применения вредных для здоровья аллергических (раздражающих) веществ

Код знака	Цветографическое изображение	Смысловое значение	Место размещения (установки) и рекомендации по применению
W 19		Газовый баллон	На газовых баллонах, складах и участках хранения и применения сжатых или сжиженных газов. Цвет баллона черный или белый, выбирается по ГОСТ 19433
W 20		Осторожно. Аккумуляторные батареи	В помещениях и на участках изготовления, хранения и применения аккумуляторных батарей
W 22		Осторожно. Режущие валы	На участках работ и оборудовании, имеющем незащищенные режущие валы
W 23		Внимание. Опасность зажима	На дверцах турникетов и шлагбаумах
W 24		Осторожно. Возможно опрокидывание	На дорогах, рампах, складах, участках, где возможно опрокидывание внутризаводского транспорта
W 25		Внимание. Автоматическое включение (запуск) оборудования	На рабочих местах, оборудовании или отдельных узлах оборудования с автоматическим включением
W 26		Осторожно. Горячая поверхность	На рабочих местах и оборудовании, имеющем нагретые поверхности







Код знака	Цветографическое изображение	Смысловое значение	Место размещения (установки) и рекомендации по применению
W 27		Осторожно. Возможно травмирование рук	На оборудовании, узлах оборудования, крышках и дверцах, где возможно получить травму рук
W 28		Осторожно. Скользко	На территории и участках, где имеются скользкие места
29		Осторожно. Возможно затягивание между вращающимися элементами	На рабочих местах и оборудовании, имеющем вращающиеся элементы, например на валковых мельницах
W 30		Осторожно. Сужение проезда (прохода)	На территориях, участках, в цехах и складах, где имеются сужения прохода (проезда) или присутствуют выступающие конструкции, затрудняющие проход (проезд)

Таблица 5.4

### Предписывающие знаки

Код знака	Цветографическое изображение	Смысловое значение	Место размещения (установки) и рекомендации по применению
M 01		Работать в защитных очках	На рабочих местах и участках, где требуется защита органов зрения

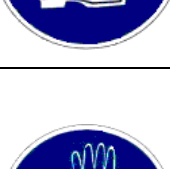
Продолжение табл. 5.4

Код знака	Цветографическое изображение	Смысловое значение	Место размещения (установки) и рекомендации по применению
М 02		Работать в защитной каске (шлеме)	На рабочих местах и участках, где требуется защита головы
М 03		Работать в защитных наушниках	На рабочих местах и участках с повышенным уровнем шума
М 04		Работать в средствах индивидуальной защиты органов дыхания	На рабочих местах и участках, где требуется защита органов дыхания
М 05		Работать в защитной обуви	На рабочих местах и участках, где необходимо применять средства индивидуальной защиты
М 06		Работать в защитных перчатках	На рабочих местах и участках работ, где требуется защита рук от воздействия вредных или агрессивных сред, защита от возможного поражения электрическим током
М07		Работать в защитной одежде	На рабочих местах и участках, где необходимо применять средства индивидуальной защиты
М 08		Работать в защитном щитке	На рабочих местах и участках, где необходима защита лица и органов зрения

Продолжение табл. 5.4





Код знака	Цветовое изображение	Смысловое значение	Место размещения (установки) и рекомендации по применению
М 09		Работать в предохранительном (страховочном) поясе	На рабочих местах и участках, где для безопасной работы требуется применение предохранительных (страховочных) поясов
М 10		Проход здесь	На территориях и участках, где разрешается проход
М 11		Общий предписывающий знак (прочие предписания)	Для предписаний, не обозначенных настоящим стандартом. Знак необходимо применять вместе с поясняющей надписью на дополнительном знаке безопасности
М 12		Переходить по надземному переходу	На участках и территориях, где установлены надземные переходы
М 13		Отключить штепсельную вилку	На рабочих местах и оборудовании, где требуется отключение от электросети при наладке или остановке электрооборудования и в других случаях
М 14		Отключить перед работой	На рабочих местах и оборудовании при проведении ремонтных или пусконаладочных работ
М 15		Курить здесь	Используется для обозначения места курения на производственных объектах



## Знаки пожарной безопасности

Код знака	Цветографическое изображение	Смысловое значение	Место размещения (установки) и рекомендации по применению
F 01-01		Направляющая стрелка	Использовать только вместе с другими знаками пожарной безопасности для указания направления движения к месту нахождения (размещения) средства противопожарной защиты
F 01-02		Направляющая стрелка под углом 45°	Использовать только вместе с другими знаками пожарной безопасности для указания направления движения к месту нахождения (размещения) средства противопожарной защиты
F 02		Пожарный кран	В местах нахождения комплекта пожарного крана с пожарным рукавом и стволом
F 03		Пожарная лестница	В местах нахождения пожарной лестницы
F 04		Огнетушитель	В местах размещения огнетушителя
F 05		Телефон для использования при пожаре	В местах размещения телефона, по которому можно вызвать пожарную охрану

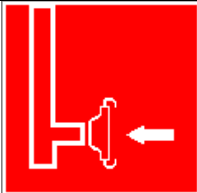
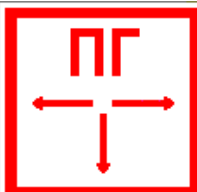
Продолжение табл. 5.5

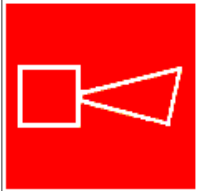

Код знака	Цветографическое изображение	Смысловое значение	Место размещения (установки) и рекомендации по применению
F 06		Место размещения нескольких средств противопожарной защиты	В местах одновременного нахождения (размещения) нескольких средств противопожарной защиты
F 07		Пожарный водосточник	В местах нахождения пожарного водоема или пирса для пожарных машин
F 08		Пожарный сухотрубный стояк	В местах нахождения пожарного сухотрубного стояка
F 09		Пожарный гидрант	У мест нахождения подземных пожарных гидрантов. На знаке должны быть цифры, обозначающие расстояние от знака до гидранта в метрах
F 10		Кнопка включения установок (систем) пожарной автоматики	В местах ручного пуска установок пожарной сигнализации, пожаротушения и (или) систем противодымной защиты. В местах (пунктах) подачи сигнала пожарной тревоги
F 11		Звуковой оповещатель пожарной тревоги	В местах нахождения звукового оповещателя или совместно со знаком F 10 «Кнопка включения установок (систем) пожарной автоматики»

К знакам пожарной безопасности относят также:









- запрещающие знаки: Р 01 «Запрещается курить», Р 02 «Запрещается пользоваться открытым огнем», Р 04 «Запрещается тушить водой», Р 12 «Запрещается загромождать проходы и (или) складировать»;
- предупреждающие знаки: W 01 «Пожароопасно. Легковоспламеняющиеся вещества», W 02 «Взрывоопасно», W 11 «Пожароопасно. Окислитель»;
- эвакуационные знаки;

Таблица 5.6

### Эвакуационные знаки

Код знака	Цветографическое изображение	Смысловое значение	Место размещения (установки) и рекомендации по применению
Е 01-01		Выход здесь (левосторонний)	Над дверями (или на дверях) эвакуационных выходов, открывающихся с левой стороны. На стенах помещений вместе с направляющей стрелкой для указания направления движения к эвакуационному выходу
Е 01-02		Выход здесь (правосторонний)	Над дверями (или на дверях) эвакуационных выходов, открывающихся с правой стороны. На стенах помещений вместе с направляющей стрелкой для указания направления движения к эвакуационному выходу
Е 02-01		Направляющая стрелка	Использовать только вместе с другими эвакуационными знаками для указания направления движения

Продолжение табл.5.6

Код знака	Цветографическое изображение	Смысловое значение	Место размещения (установки) и рекомендации по применению
Е 02-02		Направляющая стрелка под углом 45°	Использовать только вместе с другими эвакуационными знаками для указания направления движения
Е 03		Направление к эвакуационному выходу на- право	На стенах помещений для указания направления движения к эвакуационному выходу
Е 04		Направление к эвакуационному выходу налево	На стенах помещений для указания направления движения к эвакуационному выходу
Е 05		Направление к эвакуационному выходу направо вверх	На стенах помещений для указания направления движения к эвакуационному выходу по наклонной плоскости
Е 06		Направление к эвакуационному выходу нале- во вверх	На стенах помещений для указания направления движения к эвакуационному выходу по наклонной плоскости
Е 07		Направление к эвакуационному выходу на- право вниз	На стенах помещений для указания направления движения к эвакуационному выходу по наклонной плоскости
Е 08		Направление к эвакуационному выходу налево вниз	На стенах помещений для указания направления движения к эвакуационному выходу по наклонной плоскости
Е 09		Указатель двери эвакуационного выхода	Над дверями эвакуационных выходов

Продолжение табл. 5.6.

Код знака	Цветографическое изображение	Смысловое значение	Место размещения (установки) и рекомендации по применению
Е 10		Указатель двери эвакуационного выхода (левосторонний)	Над дверями эвакуационных выходов
Е 11		Направление к эвакуационному выходу прямо	Над проходами, проемами, в помещениях большой площади. Размещается на верхнем уровне или подвешивается к потолку
Е 12		Направление к эвакуационному выходу прямо	Над проходами, проемами, в помещениях большой площади. Размещается на верхнем уровне или подвешивается к потолку
Е 13		Направление к эвакуационному выходу по лестнице вниз	На лестничных площадках и стенах, прилегающих к лестничному маршу
Е 14		Направление к эвакуационному выходу по лестнице вниз	На лестничных площадках и стенах, прилегающих к лестничному маршу
Е 15		Направление к эвакуационному выходу по лестнице вверх	На лестничных площадках и стенах, прилегающих к лестничному маршу
Е 16		Направление к эвакуационному выходу по лестнице вверх	На лестничных площадках и стенах, прилегающих к лестничному маршу
Е 17		Для доступа вскрыть здесь	На дверях, стенах помещений и в других местах, где для доступа в помещение или выхода необходимо вскрыть определенную конструкцию, например разбить стеклянную панель

Продолжение табл. 5.6.

Код знака	Цветографическое изображение	Смысловое значение	Место размещения (установки) и рекомендации по применению
Е 18		Открывать движением от себя	На дверях помещений для указания направления от- крывания дверей
Е 19		Открывать движением на себя	На дверях помещений для указания направления от- крывания дверей
Е 20		Для открывания сдви- нуть	На дверях помещений для обозначения действий по открыванию сдвижных две- рей
Е 21		Пункт (место) сбора	На дверях, стенах помеще- ний и в других местах для обозначения заранее преду- смотренных пунктов (мест) сбора людей в случае воз- никновения пожара, аварии или другой чрезвычайной ситуации
Е 22		Указатель выхода	Над дверями эвакуацион- ного выхода или в составе комбинированных знаков безопасности для указания направления движения к эвакуационному выходу
Е 23		Указатель запасного выхода	Над дверями запасного выхода

Эвакуационные знаки следует устанавливать в положениях, соответствующих направлению движения к эвакуационному выходу.

Изображение графического символа фигуры человека в дверном проеме на эвакуационных знаках Е 01-01 и Е 01-02 смыслового значения

«Выход здесь» должно совпадать с направлением движения к эвакуационному выходу».

Таблица 5.7

### Знаки медицинского и санитарного назначения

Код знака	Цветовое изображение	Смысловое значение	Место размещения (установки) и рекомендации по применению
ЕС 01		Аптечка первой медицинской помощи	На стенах, дверях помещений для обозначения мест размещения аптечек первой медицинской помощи
ЕС 02		Средства выноса (эвакуации) пораженных	На дверях и стенах помещений в местах размещения средств выноса (эвакуации) пораженных
ЕС 03		Пункт приема гигиенических процедур (душевые)	На дверях и стенах помещений в местах расположения душевых и т. п.
ЕС 04		Пункт обработки глаз	На дверях и стенах помещений в местах расположения пункта обработки глаз
ЕС 05		Медицинский кабинет	На дверях медицинских кабинетов
ЕС 06		Телефон связи с медицинским пунктом (скорой медицинской помощью)	В местах установки телефонов

## Указательные знаки

Код знака	Цветографическое изображение	Смысловое значение	Место размещения (установки) и рекомендации по применению
D 01		Пункт(место) приема пищи	На дверях комнат приема пищи, буфетах, столовых, бытовых помещениях и в других местах, где разрешается прием пищи
D 02		Питьевая вода	На дверях бытовых помещений и в местах расположения кранов с водой, пригодной для питья и бытовых нужд (туалеты, душевые, пункты приема пищи и т. д.)
D 03		Место курения	Используется для обозначения места курения на общественных объектах

## Порядок выполнения работы

1. Изучить выдержку из ГОСТ Р 12.4.026–01.

2. Проверить усвоение материала, ответив на контрольные вопросы:

В какой цвет окрашено поле предупреждающего знака?

Какой размер имеет сторона треугольника предупреждающего знака № 4, наносимого на тару и оборудование?

Какой цвет имеет символическое изображение на запрещающем знаке?

Какую форму имеет предписывающий знак?

Какую форму имеет запрещающий знак?

Расстояние от наблюдателя до знака составляет 45 м. Какой размер должен иметь внешний диаметр круга запрещающего знака, мм?

Какой цвет имеют символические изображения или поясняющие надписи, наносимые на указательные знаки?

Расстояние от наблюдателя до знака составляет 60 м. Какие размеры



(стороны прямоугольника) должен иметь указательный знак, мм?

Какой цвет имеет квадрат, помещенный внутри указательного знака?

Какой размер имеет внешний диаметр круга запрещающего знака № 5, наносимого на производственное оборудование и тару?

3. Составить отчет. Отчет должен включать:

- цель практической работы;
- ответы на вопросы задания;
- зарисовку формы знаков (запрещающего, предупреждающего,

предписывающего, указательного) с указанием цвета поля, символов, надписей.

4. Показать отчет преподавателю.

## **СПИСОК ИСПОЛЬЗОВАННОЙ ЛИТЕРАТУРЫ**

1. ГОСТ Р 12.4.026–01. Цвета сигнальные, знаки безопасности и разметка сигнальная. Назначение, правила применения. Общие технические требования и рекомендации. Методы испытания [Электронный ресурс]. – Доступ из справ.-поисковой системы «Техэксперт».

## **РАСЧЕТНО-ПРАКТИЧЕСКАЯ РАБОТА №6.**

### **РАССЛЕДОВАНИЕ И УЧЕТ НЕСЧАСТНЫХ СЛУЧАЕВ НА ПРОИЗВОДСТВЕ**

**Цель задания** - ознакомиться с понятием и причинами возникновения несчастных случаев, порядком их расследования и учет на производстве, также с методами анализа травматизма.

**Порядок выполнения задания:**

- а) изучить и законспектировать общие сведения по пункту 1;
- б) изучить методы анализа и рассчитать по вариантам показатели травматизма по пункту 2 (см контр. вопросы к пунктам 1 и 2);
- в) изучить «Положением об особенностях расследования несчастных случаев на производстве в отдельных отраслях и организациях» и законспектировать ответы на контрольные вопросы к пункту 3.

**Общие сведения о несчастных случаях.**

**Несчастливым случаем** на производстве называют случай воздействия на работающего опасного производственного фактора при выполнении работающим трудовых обязанностей или заданий руководителя работы [1].

Повреждение здоровья в результате несчастного случая называют **травмой**. Травма, полученная работающим на производстве, называется **производственной**.

**Опасным** называют производственный фактор, воздействие которого при определенных условиях на работающего приводит к травме или другому внезапному ухудшению здоровья.

**Вредным** называют производственный фактор, воздействие которого на работающего приводит к заболеваниям или снижению его трудоспособности. В зависимости от уровня и продолжительности воздействия вредный производственный фактор может стать опасным.

Опасные и вредные производственные факторы (ОВПФ) по природе

действия подразделяют на 4 группы: физические, химические, биологические и психофизиологические.

Производственные травмы в зависимости от характера воздействующих факторов подразделяются на:

- а) механические повреждения (ушибы, ранения, вывихи, переломы, сотрясения мозга);
- б) поражение электрическим током (электроудар, электротравма);
- в) термические повреждения (ожоги пламенем, нагретыми частями оборудования, горячей водой и пр.);
- г) химические повреждения (ожоги, острые отравления);
- д) комбинированные повреждения (сочетание нескольких опасных факторов).

Производственные травмы по тяжести подразделяются на 6 категорий:

- микротравма (после оказания помощи можно продолжать работу).
- легкая травма (потеря трудоспособности на 1 или несколько дней).
- травма средней тяжести (многодневная потеря трудоспособности);
- тяжелая травма (когда требуется длительное лечение);
- травма, приводящая к инвалидности (частичная или полная утрата трудоспособности);
- смертельная травма.

Причины возникновения производственных травм:

- организационные (нарушение технологического процесса и требований техники безопасности (ТБ), неправильная организация рабочего места и режима труда);
- технические (техническое несовершенство оборудования, неисправность механизмов, отсутствие или не использование защитных средств);
- санитарно-гигиенические (несоответствие условий труда требованиям КЗоТ, системе стандартов по безопасности труда (ССБТ), санитарным нормам(СН), строительным нормам и правилам (СНиП) и др.

- психофизиологические (неудовлетворительное состояние здоровья, переутомление, стресс, опьянение и др.).

### **Методы анализа показателей травматизма**

Разработке мероприятий по улучшению условий труда предшествует необходимый этап - исследование и анализ причин травматизма. Для анализа состояния производственного травматизма применяют методы: статистический, экономический, монографический и топографический.

**Статистический метод** позволяет количественно оценить повторяемость несчастных случаев по ряду относительных коэффициентов. В результате сравнения полученных коэффициентов за отчетный период с предшествующим периодом можно оценить эффективность профилактических мер. Обычно при этом методе анализа несчастные случаи группируются по однородным признакам: профессиям, видам работ, возрасту, стажу работ, причинам, вызвавшим травму. Простота и наглядность являются несомненным достоинством этого метода. Однако у него есть и недостаток - он не выявляет опасные производственные факторы. Среди основных показателей травматизма, используемых при статистическом методе анализа, являются:

а) коэффициент частоты травматизма - число пострадавших при несчастных случаях за отчетный период на 1000 работающих, определяется по формуле:

$$K_{\text{ч}} = T_x \cdot \frac{1000}{P_c},$$

где  $K_{\text{ч}}$  - коэффициент частоты травматизма;  $T$  - число учтенных травм с потерей трудоспособности;  $P_c$  - среднесписочное число работающих за отчетный период.

б) коэффициент тяжести травматизма - число человеко-дней нетрудоспособности, которое приходится на один несчастный случай и определяется по формуле:

$$K_{\text{т}} = \frac{Д}{T},$$

где  $K_{\text{т}}$  - коэффициент тяжести травматизма;  $Д$  - общее количество дней

нетрудоспособности за отчетный период; Т - количество учтенных травм.

в) коэффициент календарной повторяемости несчастных случаев

- показывает через сколько рабочих дней в среднем повторяются несчастные случаи и определяется по формуле:

$$B = 22,5 \cdot \frac{12}{T},$$

где В - календарная повторяемость несчастных случаев; Т - число несчастных случаев за отчетный период.

г) коэффициент средней повторяемости - показывает на сколько человекодней приходится один несчастный случай, определяется по формуле:

$$B_{cp} = 22,5 \cdot 12 \cdot \frac{P_c}{T},$$

где  $B_{cp}$  - коэффициент средней повторяемости несчастных случаев;  $P_c$  - среднесписочное число работающих за отчетный период; Т - число несчастных случаев за отчетный период.

д) коэффициент опасности работ - характеризуется тяжестью и частотой несчастных случаев, определяется по формуле:

$$O_p = K_T \cdot T_x \cdot \frac{100}{P_c \cdot M \cdot 22,5},$$

где  $O_p$  - коэффициент опасности работ;  $K_T$  - коэффициент тяжести травматизма; Т - количество учтенных несчастных случаев;  $P_c$  - среднесписочное число работающих; М - число месяцев в отчетном периоде.

Таблица 5.0

**Исходные данные для расчета показателей травматизма**

Показатели	Варианты									
										0
Отчетный период, мес. (М)				2				2		

Число несчастных случаев (Т)				0				1		
Число дней нетрудоспособности (Д)	80	00	80	20	00	50	70	20	60	00
Среднесписочное число работающих (Рс)	00	00	00	00	00	00	00	00	00	00

Экономический метод анализа производственного травматизма позволяет оценить эффективность финансовых затрат на профилактику травматизма с расходами на организационные и технические мероприятия. Для более полной и глубокой характеристики травматизма экономический метод часто используют в сочетании с монографическим методом.

Монографический метод анализа травматизма состоит в углубленном и всестороннем изучении отдельного производства, цеха или участка. Он включает описание технологического процесса, оборудования и особенностей технологического регламента, описание опасных зон на рабочих местах, также санитарно-гигиенические условия труда. При этом обращается внимание на наличие защитных приспособлений, ограждений и травмоопасных ситуаций

Монографический метод анализа травматизма характеризуется полнотой, но трудоемок. Этот метод позволяет выявить потенциальную опасность не только в действующих производствах, но и на этапе проектирования, тем самым исключить причины травматизма.

Топографический метод анализа травматизма проводится по месту происшествия. При этом все несчастные случаи условными знаками наносятся на план производственного участка или схему механизма в тех местах, где они произошли. В результате этого выявляются опасные зоны, требующие соответствующих защитных мер и особого внимания.

### **Контрольные вопросы к пунктам 1 и 2**

1. Что такое несчастный случай?

2. Что такое опасный производственный фактор?
3. Что такое вредный производственный фактор?
4. На какие группы подразделяются опасные и вредные производственные факторы?
5. Какие различают разновидности производственных травм?
6. Какие выделяют категории производственных травм?
7. Каковы основные причины возникновения производственных травм?
8. Какие существуют методы анализа производственного травматизма?
9. В чем заключается статистический метод анализа производственного травматизма?
10. Как определяется коэффициент частоты травматизма?
11. Как определяется коэффициент тяжести травматизма?
12. Как определяется коэффициент календарной повторяемости несчастных случаев?
13. Как определяется коэффициент средней повторяемости несчастных случаев?
14. Как определяется коэффициент опасности работ?
15. В чем заключается экономический метод анализа производственного травматизма?
16. В чем заключается монографический метод анализа производственного травматизма?
17. В чем заключается топографический метод анализа производственного травматизма?

**Положение об особенностях расследования несчастных случаев на производстве в отдельных отраслях и организациях**

Расследование и учет несчастных случаев на производстве проводят в соответствии с “Положением об особенностях расследования несчастных случаев на производстве в отдельных отраслях и организациях”, утвержденного

Постановлением Министерства труда и социального развития Российской Федерации от 24 октября 2002г. №73, а также статьями 227-231 Трудового кодекса РФ (ТК РФ).

**Несчастный случай на производстве** - это случай, происшедший с работающим вследствие воздействия опасного производственного фактора (для застрахованного – это страховой случай).

Несчастные случаи в зависимости от причин, места и времени происшествия делятся на две группы: несчастные случаи, связанные с работой и несчастные случаи, не связанные с работой (бытовые травмы).

**Несчастные случаи, не связанные с производством, но происшедшие на производстве** - это несчастные случаи, происшедшие при изготовлении предметов в личных целях, самовольном использовании транспорта предприятия, участии в спортивных мероприятиях на территории предприятия, при хищении имущества предприятия.

**Бытовые несчастные случаи** - это несчастные случаи, происшедшие в быту (дома) или при нахождении на предприятии вне рабочего времени.

Расследование несчастных случаев на производстве выполняется в соответствии с Трудовым кодексом РФ и «Положением об особенностях расследования несчастных случаев на производстве в отдельных отраслях и организациях», утверждённым постановлением Минтруда России № 73 от 24 октября 2002 года. Этим же постановлением утверждены формы документов, необходимых для расследования и учёта несчастных случаев на производстве.

Расследование несчастного случая может быть достаточно сложным процессом, поскольку интересы пострадавшего и работодателя часто не совпадают.

Действие нормативных актов по расследованию и учёту несчастных случаев на производстве распространяется на:

- работодателей - физических лиц, вступивших в трудовые отношения с работниками;
- уполномоченных работодателем лиц (представители работодателя);



- физических лиц, осуществляющих руководство организацией (руководители организации);
- физических лиц, состоящих в трудовых отношениях с работодателем;
- других лиц, участвующих с ведома работодателя в его производственной деятельности своим личным трудом, правоотношения которых не предполагают заключения трудовых договоров.

Расследованию подлежат травмы, в том числе причиненные другими лицами, включая:

- тепловой удар, ожог, обморожение;
- утопление; поражение электрическим током или молнией;
- укусы, нанесенные животными и насекомыми;
- повреждения, полученные в результате взрывов, аварий и т.п.

Расследованию и учёту подлежат несчастные случаи произошедшие:

- при исполнении трудовых обязанностей, в том числе во время командировки, при ликвидации последствий чрезвычайных ситуаций;
- на территории организации, в течение рабочего времени, в том числе во время следования на работу и с работы, а также в течение времени, необходимого для приведения в порядок рабочего места;
- при следовании на работу или с работы на транспортном средстве работодателя, а также на личном транспортном средстве при использовании его в производственных целях;
- во время служебных поездок на общественном транспорте, а также при следовании по заданию работодателя к месту выполнения работ и обратно, в том числе пешком;
- при следовании к месту служебной командировки и обратно;
- при следовании на транспортном средстве в качестве сменщика во время междусменного отдыха;
- во время междусменного отдыха при работе вахтовым методом;
- при привлечении к участию в ликвидации последствий

чрезвычайных ситуаций.

Работники организации обязаны незамедлительно извещать руководство о каждом происшедшем несчастном случае, об ухудшении состояния своего здоровья в связи с проявлениями признаков острого заболевания.

О каждом страховом случае работодатель в течение суток обязан сообщить страховщику (фонд социального страхования).

О групповом несчастном случае (пострадало два и более человек), тяжёлом несчастном случае или несчастном случае со смертельным исходом, работодатель в течение суток обязан направить извещение соответственно:

1) о несчастном случае, происшедшем в организации:

- в соответствующую государственную инспекцию труда;
- в прокуратуру по месту происшествия несчастного случая;
- в федеральный орган исполнительной власти по ведомственной принадлежности;
- в орган исполнительной власти субъекта Российской Федерации;
- в организацию, направившую работника, с которым произошел несчастный случай;
- в территориальные объединения организаций профсоюзов;
- в территориальный орган государственного надзора, если несчастный случай произошел в организации (объекте), подконтрольной этому органу;
- страховщику.

2) о несчастном случае, происшедшем у работодателя - физического лица:

- в соответствующую государственную инспекцию труда;
- в прокуратуру по месту нахождения работодателя - физического лица;
- в орган исполнительной власти субъекта Российской Федерации;
- в территориальный орган государственного надзора, если

несчастный случай произошел на объекте, подконтрольном этому органу;

- страховщику.

О групповых несчастных случаях, тяжелых несчастных случаях и несчастных случаях со смертельным исходом также информируется Федеральная инспекция труда Минтруда России.

Если указанные несчастные случаи, произошли в организациях, эксплуатирующих опасные производственные объекты, то соответствующим образом информируются специально уполномоченные органы государственного надзора.

Для расследования несчастного случая на производстве в организации работодатель незамедлительно создает комиссию в составе не менее трех человек. Во всех случаях состав комиссии должен состоять из нечетного числа членов.

В состав комиссии включаются специалист по охране труда организации, представители работодателя, представители профсоюзного органа (коллектива), уполномоченный (доверенный) по охране труда. Комиссию возглавляет работодатель или уполномоченный им представитель. Состав комиссии утверждается приказом работодателя. Руководитель, непосредственно отвечающий за безопасность труда на участке, где произошел несчастный случай, в состав комиссии не включается.

В расследовании несчастного случая на производстве у работодателя - физического лица принимают участие указанный работодатель или уполномоченный его представитель, доверенное лицо пострадавшего, специалист по охране труда, который может привлекаться к расследованию несчастного случая и на договорной основе.

Несчастный случай на производстве, происшедший с лицом, направленным для выполнения работ к другому работодателю, расследуется комиссией, образованной работодателем, у которого произошел несчастный случай. В состав данной комиссии входит уполномоченный представитель работодателя, направившего это лицо.

Несчастные случаи, происшедшие на территории организации с работниками сторонних организаций при исполнении ими задания направившего их работодателя, расследуются комиссией, формируемой этим работодателем.

Несчастные случаи, происшедшие с работниками при выполнении работы по совместительству, расследуются комиссией, формируемой работодателем, у которого фактически производилась работа по совместительству.

Расследование несчастных случаев со студентами, проходящими производственную практику (выполняющими работу под руководством работодателя), проводится комиссиями, формируемыми и возглавляемыми этим работодателем. В состав комиссии включаются представители образовательного учреждения.

Для расследования группового несчастного случая, тяжёлого несчастного случая и несчастного случая со смертельным исходом в комиссию дополнительно включаются:

- государственный инспектор труда, представители органа исполнительной власти субъекта РФ или органа местного самоуправления (по согласованию), представитель территориального объединения профсоюзов. Возглавляет комиссию государственный инспектор труда;
- по требованию пострадавшего (или его родственников) в расследовании несчастного случая может принимать участие его доверенное лицо;
- в случае острого отравления или радиационного воздействия, превысившего установленные нормы, в состав комиссии включается также представитель территориального центра государственного санитарно-эпидемиологического надзора;
- при несчастном случае, происшедшем в организациях на объектах, подконтрольных территориальным органам Федерального горного и промышленного надзора России, состав комиссии утверждается руководителем

соответствующего территориального органа и возглавляет комиссию представитель этого органа;

- при групповом несчастном случае с числом погибших 5 и более человек в состав комиссии включаются также представители Федеральной инспекции труда, федерального органа исполнительной власти по ведомственной принадлежности и общероссийского объединения профсоюзов. Председателем комиссии является главный государственный инспектор труда по субъекту Российской Федерации, а на объектах, подконтрольных территориальному органу Федерального горного и промышленного надзора России, - руководитель этого территориального органа.

При крупных авариях с человеческими жертвами 15 и более человек расследование проводится комиссией, назначаемой Правительством России.

Расследование несчастных случаев (в том числе групповых), в результате которых пострадавшие получили повреждения, отнесенные в соответствии с установленными квалифицирующими признаками к категории легких, проводится в течение трех дней.

Расследование иных несчастных случаев проводится в течение 15 дней. В некоторых случаях председатель комиссии может продлить срок расследования, но не более чем на 15 дней. Несчастные случаи, о которых не было своевременно сообщено работодателю или в результате которых нетрудоспособность наступила не сразу, расследуются по заявлению пострадавшего в течение месяца.

Тяжелые несчастные случаи и несчастные случаи со смертельным исходом, происшедшие с лицами, выполнявшими работу на основе договора гражданско-правового характера, расследуются в установленном порядке государственными инспекторами труда на основании заявления пострадавшего (доверенного лица, членов его семьи).

В ходе расследования несчастного случая комиссия производит осмотр места происшествия, выявляет и опрашивает очевидцев несчастного случая и должностных лиц, знакомится с действующими в организации нормативными и

распорядительными документами, по возможности получает объяснения от пострадавшего.

Расследуются в установленном порядке и по решению комиссии могут квалифицироваться как не связанные с производством:

- смерть вследствие общего заболевания или самоубийства;
- смерть или иное повреждение здоровья, единственной причиной которых явилось алкогольное, наркотическое или иное токсическое опьянение (отравление) работника;
- несчастный случай, происшедший при совершении пострадавшим действий, квалифицированных правоохрнительными органами как уголовное правонарушение.

При поступлении жалобы пострадавшего, выявлении сокрытого несчастного случая, установления нарушений порядка расследования и в некоторых иных случаях, государственный инспектор труда, независимо от срока давности несчастного случая, проводит дополнительное расследование.

Несчастные случаи, квалифицированные, как несчастные случаи на производстве, подлежат оформлению актом о несчастном случае на производстве по форме Н-1\*.

Акт формы Н-1 составляется комиссией в двух экземплярах. При несчастном случае на производстве с застрахованным работником составляется дополнительный экземпляр акта формы Н-1.

При групповом несчастном случае на производстве акты формы Н-1 составляются на каждого пострадавшего отдельно.

В случае установления факта грубой неосторожности застрахованного работника, содействовавшей возникновению или увеличению размера вреда, причиненного его здоровью, в акте расследования указывается степень его вины в процентах, с учетом заключения профсоюзного или иного уполномоченного застрахованным представительного органа данной организации (не более 25%).

По результатам расследования каждого группового несчастного случая,

тяжелого несчастного случая или несчастного случая со смертельным исходом составляется соответствующий акт в двух экземплярах.

Работодатель в трехдневный срок после завершения расследования несчастного случая на производстве обязан выдать пострадавшему один экземпляр утвержденного им и заверенного печатью акта формы Н-1. Вторые экземпляры акта с копиями материалов расследования хранятся в течение 45 лет работодателем.

При страховых случаях третий экземпляр утвержденного и заверенного печатью акта формы Н-1 работодатель направляет страховщику.

Каждый оформленный в установленном порядке несчастный случай на производстве регистрируются работодателем в журнале регистрации несчастных случаев на производстве и включаются в годовую форму федерального государственного статистического наблюдения за травматизмом на производстве.

В случае ликвидации организации или прекращения работодателем - физическим лицом предпринимательской деятельности оригиналы актов о расследовании несчастных случаев на производстве подлежат передаче на хранение правопреемнику, а при его отсутствии - соответствующему государственному органу.

Государственный надзор и контроль за соблюдением установленного порядка расследования, оформления и учета несчастных случаев на производстве осуществляется органами Федеральной инспекции труда.

### **Контрольные вопросы к пункту 3**

1. Какие несчастные случаи считаются связанными с производством и подлежат расследованию и учету?
2. На кого распространяется действие Положения о порядке расследования и учета несчастных случаев?
3. Как должен действовать работодатель при возникновении несчастного случая на предприятии?
4. Что необходимо сделать сразу же после свершения несчастного

случая на производстве?

5. Куда должен сообщить работодатель и в какие сроки о групповом несчастном случае или несчастном случае со смертельным исходом?

6. Кто несет ответственность за организацию и своевременное расследование и учета несчастных случаев?

7. Кто входит в комиссию по расследованию несчастных случаев, каковы ее обязанности?

8. В какие сроки должно быть проведено расследование несчастного случая?

9. Какие несчастные случаи квалифицируются как не связанные с производством?

10. Что делают при установлении грубой неосторожности пострадавшего?

11. В какие сроки и комиссией какого состава расследуются групповые несчастные случаи или со смертельным исходом?

12. Какие условия должен обеспечить работодатель для работы комиссии, проводящей расследование несчастного случая?

13. Каким документом оформляются несчастные случаи на производстве?

14. Какой организацией учитывается акт о несчастном случае?

15. В какие сроки и куда должны быть отправлены материалы расследования групповых несчастных случаев?

16. Какие организации и должностные лица разбирают разногласия при оформлении актов по форме Н - 1 ?

17. Каковы полномочия государственного инспектора по охране труда в случае нарушения порядка расследования несчастного случая?



Форма Н-1

Один экземпляр направляется  
пострадавшему или его  
доверенному лицу

УТВЕРЖДАЮ

\_\_\_\_\_  
(подпись, фамилия, инициалы  
работодателя  
(его представителя))  
" \_ " \_\_\_\_\_ 200\_ г.

Печать

АКТ N \_\_\_\_\_  
О НЕСЧАСТНОМ СЛУЧАЕ НА ПРОИЗВОДСТВЕ

1. Дата и время несчастного случая \_\_\_\_\_

\_\_\_\_\_  
(число, месяц, год и время происшествия  
несчастного случая,

\_\_\_\_\_  
количество полных часов от начала работы)

2. Организация (работодатель), работником которой является  
(являлся) пострадавший \_\_\_\_\_

\_\_\_\_\_  
(наименование, место нахождения,  
юридический адрес, ведомственная  
и отраслевая

\_\_\_\_\_  
принадлежность (ОКОНХ основного вида деятельности);  
фамилия, инициалы работодателя -

\_\_\_\_\_  
физического лица)

Наименование структурного подразделения \_\_\_\_\_

3. Организация, направившая работника \_\_\_\_\_

\_\_\_\_\_  
(наименование, место нахождения, юридический адрес,  
отраслевая принадлежность)

4. Лица, проводившие расследование несчастного случая:

\_\_\_\_\_  
(фамилия, инициалы, должности и место работы)

5. Сведения о пострадавшем:

фамилия, имя, отчество \_\_\_\_\_

пол (мужской, женский) \_\_\_\_\_

дата рождения \_\_\_\_\_

профессиональный статус \_\_\_\_\_

профессия (должность) \_\_\_\_\_

стаж работы, при выполнении которой произошел несчастный случай

\_\_\_\_\_  
(число полных лет и месяцев)

в том числе в данной организации \_\_\_\_\_

\_\_\_\_\_  
(число полных лет и месяцев)

6. Сведения о проведении инструктажей и обучения по охране труда

Вводный инструктаж \_\_\_\_\_

\_\_\_\_\_  
(число, месяц, год)

Инструктаж на рабочем месте (первичный, повторный, внеплановый,

-----  
(нужное подчеркнуть)  
целевой)  
-----

по профессии или виду работы, при выполнении которой произошел несчастный случай \_\_\_\_\_

(число, месяц, год)

Стажировка: с "\_\_\_" \_\_\_\_\_ 200\_ г. по "\_\_\_" \_\_\_\_\_ 200\_ г.

\_\_\_\_\_  
(если не проводилась - указать)

Обучение по охране труда по профессии или виду работы, при выполнении которой произошел несчастный случай: с "\_\_\_" \_\_\_\_\_

200\_ г. по "\_\_\_" \_\_\_\_\_ 200\_ г. \_\_\_\_\_

(если не проводилось -

указать)

Проверка знаний по охране труда по профессии или виду работы, при выполнении которой произошел несчастный случай \_\_\_\_\_

(число, месяц, год,

№ протокола)

7. Краткая характеристика места (объекта), где произошел несчастный случай \_\_\_\_\_

\_\_\_\_\_  
(краткое описание места происшествия с указанием опасных и (или) вредных производственных

\_\_\_\_\_  
факторов со ссылкой на сведения, содержащиеся в протоколе осмотра места несчастного случая)

Оборудование, использование которого привело к несчастному случаю \_\_\_\_\_

\_\_\_\_\_  
(наименование, тип, марка, год выпуска, организация - изготовитель)

8. Обстоятельства несчастного случая \_\_\_\_\_

\_\_\_\_\_  
(краткое изложение обстоятельств, предшествовавших несчастному случаю, описание событий

\_\_\_\_\_  
и действий пострадавшего и других лиц, связанных с несчастным случаем, и другие сведения,

\_\_\_\_\_  
установленные в ходе расследования)

\_\_\_\_\_  
8.1. Вид происшествия \_\_\_\_\_

\_\_\_\_\_  
8.2. Характер полученных повреждений и орган, подвергшийся повреждению, медицинское заключение о тяжести повреждения здоровья

\_\_\_\_\_  
8.3. Нахождение пострадавшего в состоянии алкогольного или наркотического опьянения \_\_\_\_\_

(нет, да - указать состояние и степень

опьянения в соответствии с заключением по

\_\_\_\_\_  
результатам освидетельствования, проведенного в установленном порядке)

8.4. Очевидцы несчастного случая \_\_\_\_\_

\_\_\_\_\_  
(фамилия, инициалы, постоянное место жительства,

домашний телефон) \_\_\_\_\_

9. Причины несчастного случая \_\_\_\_\_  
 (указать основную  
 и сопутствующие причины)

\_\_\_\_\_ несчастного случая со ссылками на нарушенные требования  
 законодательных и иных

\_\_\_\_\_ нормативных правовых актов, локальных нормативных актов)

\_\_\_\_\_

\_\_\_\_\_

10. Лица, допустившие нарушение требований охраны труда:

\_\_\_\_\_ (фамилия, инициалы, должность (профессия) с указанием  
 требований законодательных,

\_\_\_\_\_ иных нормативных правовых и локальных нормативных актов,  
 предусматривающих их

\_\_\_\_\_ ответственность за нарушения, явившиеся причинами  
 несчастного случая, указанными в п. 9

\_\_\_\_\_ настоящего акта; при установлении факта грубой  
 неосторожности пострадавшего указать

\_\_\_\_\_ степень его вины в процентах)

\_\_\_\_\_ Организация (работодатель), работниками которой являются данные  
 лица

\_\_\_\_\_ (наименование, адрес)

11. Мероприятия по устранению причин несчастного случая, сроки

\_\_\_\_\_

\_\_\_\_\_

\_\_\_\_\_

\_\_\_\_\_

\_\_\_\_\_

\_\_\_\_\_

Подписи лиц, проводивших  
 расследование несчастного случая \_\_\_\_\_  
 (фамилии, инициалы, дата)

\_\_\_\_\_

## СПИСОК ИСПОЛЬЗОВАННОЙ ЛИТЕРАТУРЫ

1. ГОСТ 12.0.002 - 80. Термины и определения.
2. Положение об особенностях расследования несчастных случаев на производстве в отдельных отраслях и организациях
3. И.М.Чижевский, Г.Б.Куликов, Ю.А.Сидорин. Охран труда в полиграфии. М., 1988.

## **ПРАКТИЧЕСКАЯ РАБОТА №7. СРЕДСТВА ИНДИВИДУАЛЬНОЙ ЗАЩИТЫ ОРГАНОВ ДЫХАНИЯ**

**Цель работы** – ознакомиться со средствами защиты органов дыхания и получить практические навыки их использования.

### **Теоретические положения**

Средства индивидуальной защиты (СИЗ) предназначены для защиты человека от попадания внутрь организма, на кожные покровы и повседневную одежду радиоактивных веществ (РВ), отравляющих веществ (ОВ) и бактериальных средств (БС).

*По принципу применения* средства индивидуальной защиты делятся:

- на средства защиты повседневного применения (промышленные СИЗ);
- средства защиты эпизодического применения (СИЗ для аварийных работ и пострадавших в очагах ЧС).

*По объектам защиты* средства индивидуальной защиты делятся:

- на средства защиты органов дыхания;
- средства защиты кожи.

*По принципу действия* средства индивидуальной защиты делятся:

- на фильтрующие (принцип фильтрации состоит в том, что воздух, необходимый для поддержания жизнедеятельности организма человека, очищается от вредных примесей при прохождении через средство защиты);
- изолирующие (средства защиты изолирующего типа полностью изолируют организм человека от окружающей среды с помощью материалов, непроницаемых для воздуха и вредных примесей).

*По способу подачи воздуха* различают средства индивидуальной

защиты делятся:

- с принудительной подачей воздуха;
- самовсасывающие.

*По кратности использования средства индивидуальной защиты*

- на СИЗ многократного использования;
- СИЗ однократного использования.

*По способу изготовления средства индивидуальной защиты делятся:*

- на средства, изготовленные промышленностью;
- простейшие средства, изготовленные из подручных материалов.

Кроме средств индивидуальной защиты существуют медицинские средства защиты [1].

### **Средства защиты органов дыхания.**

#### **Фильтрующий противогаз.**

Фильтрующий противогаз предназначен для защиты органов дыхания, глаз, кожи лица от воздействия ОВ, РВ, БС, (АХОВ), а также различных вредных примесей, присутствующих в воздухе.

В настоящее время имеются фильтрующие гражданские противогазы различной модификации и промышленные противогазы.

Для защиты населения наибольшее распространение получили фильтрующие противогазы: для взрослого населения – ГП-5 (ГП-5М), ГП-7 (ГП-7В); для детей – ПДФ-Ш, ПДФ-Д, ПДФ-2Ш, ПДФ-2Д, КЗД.

*Гражданский противогаз (ГП-5).* В состав комплекта входят два основных элемента: фильтрующе-поглощающая коробка ГП-5 и лицевая часть ШМ-62у. Шлем-маска имеет 5 ростов (0, 1, 2, 3, 4). Кроме того, противогаз комплектуется сумкой, наружными утеплительными манжетами (НМУ-1) и коробкой с незапотевающими пленками (рис. 9.1) [2]. У него нет соединительной трубки.



Рис. 7.1 Гражданский фильтрующий противогаз (ГП-5):

1 – фильтрующе-поглощающая коробка ГП-5; 2 - коробка с незапотевающими пленками; 3 – лицевая часть ШМ-62у; 4 – сумка

Внутри фильтрующе-поглощающей коробки ГП-5 расположены противоаэрозольный фильтр и шихта. Лицевая часть ШМ-62у представляет собой шлем-маску, изготовленную на основе резины из натурального или синтетического каучука. В шлем-маску вмонтированы очковый узел и клапанная коробка. Клапанная коробка имеет один вдыхательный и два выдыхательных клапана и служит для распределения потоков воздуха. Незапотевающие пленки изготавливаются из целлюлозы и бывают односторонние (НП) и двусторонние (НПН). Они устанавливаются с внутренней стороны стекол противогаза желатиновым покрытием к глазам и фиксируются прижимными кольцами. Желатин равномерно впитывает конденсированную влагу, тем самым сохраняя прозрачность пленки.

Комплект из 6 пленок упакован в металлическую коробку. Утеплительные манжеты используются только зимой при температуре ниже – 10 °С. Манжета надевается на ободку очков с внешней стороны. Пространство между стеклами манжет и очков предохраняет очки шлем- маски от замерзания.

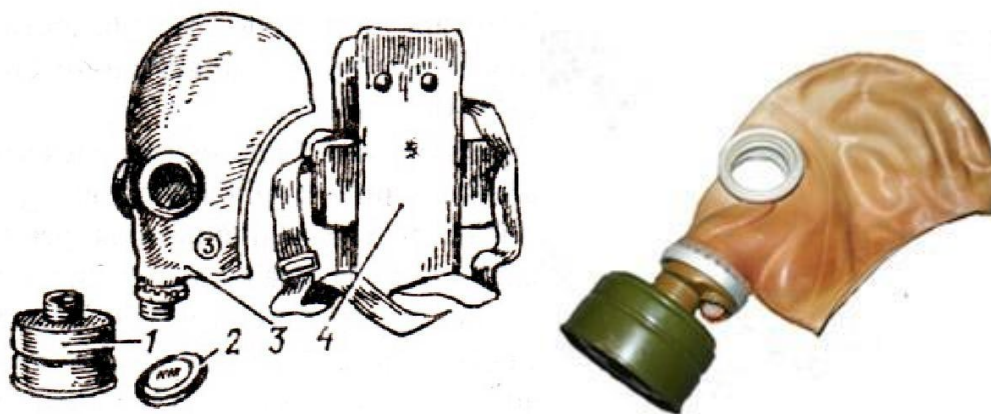
Гражданский противогаз (ГП-5М). В комплект противогаза входит шлем-маска (ШМ-66Му) с мембранной коробкой для переговорного устройства. В лицевой части сделаны сквозные вырезы для ушных раковин, что обеспечивает нормальную слышимость.

Подгонка противогаза начинается с определения требуемого роста лицевой части. Рост лицевой части типа ШМ-62у, ШМ-66Му определяется по величине вертикального обхвата головы путем ее измерения по замкнутой линии, проходящей через макушку, щеки и подбородок. Измерения округляют до 0,5 см. До 63 см берут нулевой рост, от 63,5 до 65,5 см – первый, от 66 до 68 см – второй, от 68,5 до 70,5 см – третий, от 71 см и более – четвертый.

Перед применением противогаз следует проверить на исправность и герметичность. Осматривая лицевую часть, следует определить ее целостность, обратив внимание на стекла очкового узла. После этого нужно проверить клапанную коробку, состояние клапанов. Они не должны быть покороблены, засорены или порваны. На фильтрующе-поглощающей коробке не должно быть вмятин, проколов, в горловине – повреждений. Обращается внимание на то, чтобы в коробке не пересыпались зерна поглотителя.

Наиболее совершенными в настоящее время являются противогазы ГП-7 и ГП-7В. Их основными отличиями являются: более совершенная конструкция и форма шлем-маски, обеспечивающая возможность безопасного приема воды, жидких лекарств, других жидкостей в зараженной зоне без снятия маски. Наличие в комплекте фильтрующе-поглощающих коробок обеспечивает защиту от конкретных видов твердых химических веществ (ТХВ), а также увеличенные сроки работоспособности. Ростовка лицевой части предусматривает три размера. Как и другие типы противогазов, они состоят из фильтрующе-поглощающей коробки и лицевой части.

Гражданский противогаз (ГП-7). В комплект противогаза входят фильтрующе-поглощающая коробка ГП-7к, лицевая часть в виде маски МГП, сумка, защитный трикотажный чехол, коробка с незапотевающими пленками, утеплительные манжеты. Его масса в комплекте без сумки – около 900 г (фильтрующе-поглощающая коробка – 250 г, лицевая часть – 600 г).

Фильтрующе-поглощающая коробка ГП-7к по конструкции аналогична коробке ГП-5, но с улучшенными характеристиками, уменьшено ее сопротивление, что облегчает дыхание. Лицевая часть МГП представляет собой маску объемного типа с «независимым» обтюратором, с наголовником (предназначен для закрепления лицевой части) в виде резиновой пластины с пятью лямками (лобная, две височные, две щечные), с очковым узлом, переговорным устройством (мембраной), узлами клапана вдоха и выдоха, прижимными кольцами для закрепления незапотевающих пленок (рис. 9.2) [2]. «Независимый» обтюратор представляет собой полосу тонкой резины и служит для создания надежной герметизации лицевой части на голове. При этом механическое воздействие лицевой части на голову очень незначительно. На каждой лямке с интервалом в 1 см нанесены упоры ступенчатого типа, которые предназначены для надежного закрепления их в пряжках. У каждого упора имеется цифра, указывающая его порядковый номер. Это позволяет точно фиксировать нужное положение лямок при подгонке маски. Нумерация цифр идет от свободного конца лямки к затылочной пластине. Гидрофобный трикотажный чехол надевается на фильтрующе-поглощающую коробку и предохраняет ее от заражения, снега, пыли и влаги.



Рис. 7.2. Противогаз ГП-7:

1 – лицевая часть; 2 – фильтрующе-поглощающая коробка; 3 – сумка; 4 – коробка с незапотевающими пленками; 5 – трикотажный чехол; 6 – утеплительные манжеты

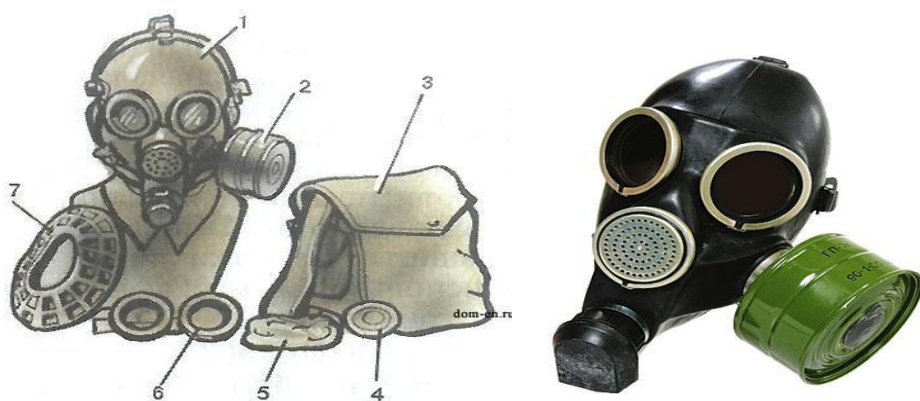

Гражданский фильтрующий противогаз (ГП-7, ГП-7В, ГП-7ВМ) – это одна из самых последних и совершенных моделей противогазов для населения. В реальных условиях они обеспечивают высокую защиту от паров отравляющих веществ нервнопаралитического действия (типа зарин, зоман и др.), общеядовитого действия (хлорциан, синильная кислота и др.), радиоактивных веществ (радионуклидов йода и его органических соединений (типа йодистый метил и др.)); от капель отравляющих веществ кожно-нарывного действия (иприт и др.), бактериальных, аварийных химически опасных веществ (АХОВ). ГП-7 имеет малое сопротивление дыханию, обеспечивает надежную герметизацию и небольшое давление лицевой части на голову. Благодаря этому им могут пользоваться люди старше 60 лет и больные с легочными и сердечно-сосудистыми заболеваниями. Подбор лицевой части необходимого типоразмера ГП-7 осуществляется на основании результатов измерения мягкой сантиметровой лентой горизонтального и вертикального обхвата головы.

### **Правила определения размера противогаза.**

Для определения размера противогаза нужно знать горизонтальный и вертикальный обхват головы. Горизонтальный обхват измеряется по замкнутой линии, которая проходит спереди по надбровным дугам, сбоку чуть выше (на 2–3 см) ушной раковины и сзади по наиболее выступающей части головы. А вертикальный обхват можно определить посредством измерения длины вертикальной линии, проходящей через подбородок, щеки и макушку. Полученные измерения следует округлить так, чтобы последняя цифра была 0 или 5. Затем нужно сложить оба результата и посмотреть, какой размер противогаза вам нужен [3]:

- менее 1190 мм – первый размер;
- от 1195 до 1210 мм – второй размер;
- от 1215 до 1235 мм – третий размер;
- от 1240 до 1260 мм – четвертый размер;
- от 1265 до 1285 мм – пятый размер;

- от 1290 до 1310 мм – шестой размер.

Надевается противогаз после сигнала «Химическая тревога» по команде «Газы», либо по своей инициативе. Вынув противогаз из специальной сумки, следует взять шлем-маску за его нижнюю часть так, чтобы большие пальцы рук находились снаружи, а остальные были внутри. Далее нужно приложить нижнюю часть шлема-маски под подбородок и натянуть его на голову резким движением рук вверх.

Учитывая то, что операции, которые описаны выше, придется проводить вслепую, нужно достаточно долго тренироваться. Хотя все зависит от человека и степени его обучаемости. Хорошо попрактиковавшись, можно приблизиться к армейским нормативам на надевание противогаза – около 7–10 с. Наличие у противогаза переговорного устройства (мембрана) обеспечивает четкое понимание передаваемой речи, значительно облегчает пользование средствами связи (телефон, радио).

*Гражданские противогазы ГП-7В, ГП-7ВМ, УЗС-ВК, КЗД-6, фильтр ДОТ, фильтр ВК, ДПГ-3 (рис. 7.3).* ГП-7В отличается от ГП-7 тем, что в нем лицевая часть МПП-В имеет устройство для приема воды, представляющее собой резиновую трубку с мундштуком и ниппелем.

ГП-7ВМ отличается от ГП-7В тем, что маска М-80 имеет очковый узел в виде трапециевидных изогнутых стекол, обеспечивающих возможность работы с оптическими приборами.

Гражданский фильтрующий противогаз ГП-7 обеспечивает защиту органов дыхания, глаз и кожи лица человека от вредных веществ и примесей, находящихся в воздухе. Это проверенная временем и надежная модель противогаза для гражданского населения.





Рис. 7.3. Гражданские противогазы:

*a* – ГП-7(В, ВМ); *б* – УЗС-ВК; *в* – ПДФ-2; *г* – КЗД-6; *д* – фильтр ДОТ; *е* – фильтр ВК; *ж* – ДПГ-3;

Подбор лицевой части необходимого типоразмера ГП-7 осуществляется на основании результатов измерения мягкой сантиметровой лентой горизонтального и вертикального обхвата головы. Горизонтальный обхват определяется измерением головы по замкнутой линии, проходящей спереди по надбровным дугам, сбоку на 2–3 см выше края ушной раковины и сзади через наиболее выступающую точку головы. Вертикальный обхват определяется измерением головы по замкнутой линии, проходящей через макушку, щеки и подбородок. Измерения округляются с точностью до 5 мм. По сумме двух измерений устанавливают нужный типоразмер (табл. 7.0). [4].

Правильно подобранная шлем-маска (маска) должна плотно прилегать к лицу и исключать возможность проникновения наружного воздуха в органы дыхания, минуя фильтрующе-поглощающую коробку.

Таблица 7.0

### Типоразмеры противогазов

Рост лицевой части		1		2		3		
Положение упоров лямок	ГП-7, ГП-7В	4-8-8	3-7-8	3-7-8	3-6-7	3-6-7	3-5-6	3-4-5
	ГП-7ВМ	4-8-6	3-7-6	3-7-6	3-6-5	3-6-5	3-5-4	3-4-3
Сумма горизонтального и вертикального обхвата головы		До 1185	1190– 1210	121– 1235	1240– 1260	1265– 1285	1290– 1310	1310 и более

*Примечание.* Положение лямок наголовника устанавливают при подгонке противогаза.

Противогаз УЗС-ВК – аварийно-спасательное средство многоразового действия, применяется для защиты органов дыхания человека от вредных веществ, может использоваться во всех климатических зонах.

Противогаз ПДФ-2 предназначен для защиты органов дыхания, зрения и лица детей (старше 1,5 года) от отравляющих веществ (ОВ), опасных биологических веществ (ОБВ), радиоактивной пыли (РП).

Камера защитная детская (КЗД-6) предназначена для защиты детей в возрасте до 1,5 года от отравляющих веществ, радиоактивной пыли и бактериальных средств. Детская защитная камера похожа на обычную сумку, поэтому переносить ребенка в ней очень удобно.

Дополнительный патрон (ДПГ-3) предназначен для использования в комплекте с ГП-7, ГП-7В и детскими противогазами, для защиты органов дыхания, кожи лица и глаз человека от сильнодействующих ядовитых веществ: аммиака, диметиламина, нитробензола.

Фильтр ДОТ соответствует новым ГОСТам, гармонизированным с европейскими стандартами EN141, EN143. Он значительно эффективнее по сравнению с противогазовыми коробками, выпускаемыми по старым ГОСТа, за счет уникальных поглотителей от отравляющих веществ, опасных биологических веществ, радиоактивной пыли, сильнодействующих ядовитых веществ.

Фильтр ВК предназначен для очистки вдыхаемого воздуха от органических газов и паров с температурой кипения выше 65 °С (циклогексан, бензол, ксилол, толуол, бензин, керосин, галоидоорганические соединения (хлорпикрин, хлорацетофенон и т. п.), нитросоединения бензола).

*Промышленные противогазы.* Существует несколько марок промышленных фильтрующих противогазов, которые являются индивидуальным средством защиты органов дыхания и зрения рабочих различных отраслей промышленности, сельского хозяйства от воздействия

вредных веществ (газы, пары, пыль, дым и туман), присутствующих в воздухе.

Запрещается применять промышленные противогазы при недостатке кислорода в воздухе (менее 18 %), например при работах в емкостях, цистернах, колодцах и других изолированных помещениях.

Не допускается применение промышленных противогазов для защиты от низкокипящих жидкостей, плохо сорбирующихся органических веществ, например метана, этилена, ацетилена. Не рекомендуется работать в таких противогазах, если состав газов и паров вредных веществ неизвестен (Рис. 7.4).



ППФМ-92

ПФМГ-96

ПФСГ-98

ППФ-95

*Рис. 7.4. Промышленные противогазы*

Противогазы ППФМ-92, ПФМГ-96, ПФСГ-98 предназначены для защиты органов дыхания, глаз и лица человека от вредных газо- и паровых веществ и аэрозолей, присутствующих в воздухе рабочей зоны. ППФ-95 предназначены для защиты органов дыхания, зрения и лица рабочих различных отраслей промышленности и сельского хозяйства от воздействия вредных газов, паров, пыли, дыма и тумана, присутствующих в воздухе. Фильтрующие противогазы надежны в атмосфере, содержащей не менее 18 % кислорода.

Промышленный противогаз состоит из снаряженной коробки, лицевой части (шлем-маски) с соединительной трубкой и сумки. Фильтрующая коробка служит для очистки воздуха, вдыхаемого человеком, от ядовитых веществ и вредных примесей. В зависимости от состава этих примесей она может содержать один или несколько специальных поглотителей или сочетание поглотителя с аэрозольным фильтром. При этом коробки строго специализированы по составу поглотителей, а поэтому отличаются друг от

друга окраской и маркировкой. Шлем-маски промышленных противогозов изготавливаются пяти ростов – 0, 1, 2, 3, 4. Чтобы подобрать шлем-маску, надо мягкой сантиметровой линейкой произвести два измерения головы. Вначале определить длину круговой линии, проходящей по подбородку, щекам и через высшую точку головы (макушку). Затем измерить длину полуокружности, проходящей от отверстия одного уха к отверстию другого по лбу через надбровные дуги. Результаты двух обмеров суммируют и находят требуемый рост шлем-маски.

При сумме до 93 см размер нулевой, от 93 до 95 см – первый, от 95 до 99 см – второй, от 99 до 103 см – третий, от 103 и выше – четвертый [4].

Противогазы комплектуют коробками двух размеров (большая и малая) и трех типов: без аэрозольного фильтра, с аэрозольным фильтром (на коробке белая вертикальная полоса), без аэрозольного фильтра с уменьшенным сопротивлением дыханию (имеет индекс 8 в маркировке). В зависимости от вида вредного вещества выпускают коробки следующих марок: А, В, Г, Е, КД, СО, М (табл. 9.2) [5].

Коробки марок А, В, Г, Е, КД изготавливаются как с аэрозольными фильтрами, так и без них; коробка БКФ – только с аэрозольными фильтрами; коробки СО и М – без аэрозольных фильтров. Белая вертикальная полоса на коробке означает, что она оснащена аэрозольным фильтром.

*Таблица 7.1*

**Характеристика промышленных противогозов**

Марка противогаза	Маркировка и окраска	Соединения, от которых защищают ПП
А	Коричневая	Пары органических соединений (бензин, керосин, ацетон, бензол, толуол, ксилол, сероуглерод, спирты, эфиры, галоидоорганические соединения, нитросоединения бензола и его гомологи, тетроэтилсвинец, фосфор- и хлорорганические ядохимикаты)

Продолжение табл. 7.1

Марка противогаза	Маркировка и окраска	Соединения, от которых защищают ПП
В	Желтая	Кислые газы и пары (диоксида серы, гидрид серы, хлор, циан-гидрида, окислы азота, хлориды водорода, фосген), фосфор- и хлорорганические ядохимикаты
Г	Черно-желтая	Пары ртути и ртутьорганические ядохимикаты на основе этилмеркурхлорида
Е	Черная	Гидрид мышьяка и гидрид фосфора
К	Зеленая	Аммиак, а также пыль, дым, туман
КД	Серая, с белой полосой	Аммиак и сероводород
БКФ	Защитная, с белой полосой	Кислые газы и пары, пары органических веществ, гидрид мышьяка, гидрид фосфора, пыль, дым, туман
СО	Белая	Оксид углерода
М	Красная	Оксид углерода в присутствии паров органических веществ, кислые газы, аммиак, гидрид мышьяка, гидрид фосфора, пары органических соединений (бензин, керосин, ацетон, бензол, ксилол, сероуглерод, толуол, спирты, эфиры, анилин, соединения бензола и его гомологи)
П-2У	Красная с белой полосой	Пары карбониллов никеля и железа, оксид углерода и сопутствующие аэрозоли
Б	Синяя	Борводороды: диборан, пентаборан, этилентаборан, диэтилдекаборан и их аэрозоли
УМ	Защитная	Пары и аэрозоли гептила, амил, самин, нитромеланж, амидол
ГФ	Голубая	Газообразный гексафторид урана, фтор, фтористый водород, радиоактивные аэрозоли

**Пользование противогазом.** Подобрать шлем-маску, ее обязательно

примеряют. Новую лицевую часть предварительно необходимо протереть снаружи и внутри чистой тряпочкой или тампоном ваты, смоченным в воде, а клапаны выдоха продуть. Шлем-маску, бывшую в употреблении, следует отсоединить от коробки, протереть двухпроцентным раствором формалина или промыть водой с мылом и просушить.

При сборке противогаза шлем-маску берут в левую руку за клапанную коробку, а правой рукой ввинчивают до отказа фильтрующе-поглощающую коробку навинтованной горловиной в патрубок клапанной коробки шлем-маски.

При переводе противогаза в «боевое» положение необходимо:

- снять головной убор и зажать его между коленями или положить рядом;

- убрать волосы со лба и висков, женщинам следует гладко

- зачесать волосы назад, заколки и украшения снять (их попадание под обтюратор приведет к нарушению герметичности);

- вынуть шлем-маску из сумки, взять ее обеими руками за утолщенные края у нижней части так, чтобы большие пальцы рук были с наружной стороны, а остальные – внутри. Подвести шлем-маску к подбородку и резким движением рук вверх и назад натянуть ее на голову так, чтобы не было складок, а очки пришлись против глаз (ГП-5, ГП-5М);

- для правильного надевания ГП-7 надо взять лицевую часть обеими руками за щечные лямки так, чтобы большие пальцы захватывали их изнутри. Задержать дыхание, закрыть глаза. Затем зафиксировать подбородок в нижнем углублении обтюратора и движением рук вверх и назад натянуть наголовник на голову и подтянуть до упора щечные лямки;

- сделать полный выдох (для удаления зараженного воздуха из-под шлем-маски, если он туда попал в момент надевания), открыть глаза и возобновить дыхание;

- надеть головной убор, застегнуть сумку и закрепить ее на туловище.

### **Дополнительные патроны**

В результате развития химической и нефтехимической промышленности



в производстве увеличено применение химических веществ. Многие из них по своим свойствам вредны для здоровья людей. Их называют сильнодействующими ядовитыми веществами (СДЯВ).

С целью расширения возможностей гражданских противогазов по защите от СДЯВ для них введены дополнительные патроны (ДПГ-1 и ДПГ-3).

ДПГ-1 в комплекте с противогазом защищает от двуокиси азота, метила хлористого, окиси углерода и окиси этилена. ДПГ-3 в комплекте с противогазом защищает от аммиака, хлора, диметиламина, нитробензола, сероводорода, сероуглерода, синильной кислоты, тетраэтилсвинца, фенола, фурфурола, хлористого водорода.

Внутри патрона ДПГ-1 два слоя шихты – специальный поглотитель и гопкалит. В ДПГ-3 только один слой поглотителя. Чтобы защитить шихту от увлажнения при хранении, горловины должны быть постоянно закрытыми: наружная – с навинченным колпачком с прокладкой, внутренняя – с ввернутой заглушкой [6].

**Изолирующие противогазы.** Изолирующие противогазы (ИП) являются специальными средствами защиты органов дыхания, глаз и кожи лица от любых вредных примесей, находящихся в воздухе независимо от их свойств и концентраций. Они используются также в тех случаях, когда невозможно применение фильтрующих противогазов, например при наличии в воздухе очень высоких концентраций отравляющих веществ или любой вредной примеси, кислорода менее 16 %, а также при работе под водой на небольшой глубине. Виды противогазов представлены на Рис. 7.5.



Рис. 9.5. Изолирующие противогазы

Изолирующие противогазы используют в случае, когда фильтрующие противогазы не обеспечивают должной степени защиты, или когда в воздухе недостаточно кислорода. Источником кислорода в таком противогазе служит патрон, снаряженный специальным веществом. Для нужд населения выпускают ИП-4М, ИП-4МК, ИП-5, ИП-6, ИП-7, ПДА- 3М.

Действие изолирующих противогазов основано на использовании химически связанного кислорода. Они имеют замкнутую маятниковую схему дыхания: выдыхаемый воздух попадает в регенеративный патрон, вещество которое содержится в нем поглощает углекислый газ и влагу, а взамен выделяет необходимый для дыхания кислород. Затем дыхательная смесь попадает в дыхательный мешок. При вдохе газовая смесь из дыхательного мешка снова проходит через регенеративный патрон, дополнительно очищается и поступает для дыхания. Материалы, из которых изготовлены противогазы, не оказывают отрицательного воздействия на организм. Применение незапотевающих пленок, а при отрицательных температурах и утеплительных манжет сохраняет прозрачность стекол в течение всего времени работы в противогазе при любой физической нагрузке. Гарантируется высокая эксплуатационная безопасность.

ИП-4М, ИП-4МК используют при авариях, стихийных бедствиях. ИП-5, ИП-6 предназначены для защиты органов дыхания, кожи лица и глаз человека в непригодной для дыхания атмосфере независимо от состава и концентрации вредных веществ в воздухе, а также при недостатке или отсутствии кислорода. Портативный дыхательный аппарат (ПДА-3М) предназначен для экстренной защиты органов дыхания, зрения и кожи лица человека в непригодной для дыхания атмосфере при эвакуации из опасной зоны, выполнении аварийных работ, а также в ожидании помощи [5].

По принципу действия изолирующие противогазы делятся на две группы: ИП-5); КИП-8).

- противогазы на основе химически связанного кислорода (ИП-4,

- противогазы на основе сжатого кислорода или воздуха (КИП-7, Исходя из принципа защитного действия, основанного на полной изоляции органов дыхания от окружающей среды, время пребывания в изолирующем противогазе зависит не от физико-химических свойств ОВ,РВ, БС и их концентраций, а от запаса кислорода и характера выполняемой работы.

Противогазы шланговые изолирующие предназначены для защиты органов дыхания, глаз и кожи человека от любых вредных примесей в воздухе независимо от их концентрации, а также для работы в условиях недостатка кислорода в воздухе рабочей зоны. Комплекуются возду- хоподводящим шлангом длиной 10 или 20 м на барабане или в сумке.

### **Респираторы.**

Респираторы представляют собой облегченное средство защиты органов дыхания от вредных газов, паров, аэрозолей и пыли (рис. 7.6).

Респираторы делятся на два типа. Первый – это респираторы, у которых полумаска и фильтрующий элемент одновременно служат и лицевой частью. Второй – это респираторы, которые очищают вдыхаемый воздух в фильтрующих патронах, присоединяемых к полумаске.



Рис. 7.6. Респираторы:

а – «Кама»; б – «Снежок»; в – У-2к; г – РП-КМ; д – Ф-62Ш; е – «Ас-тра 2»;  
ж – РПГ-67; з – РУ-6 Ом

Респираторы по назначению делят на следующие виды [5]:

**противоаэрозольные** – для защиты органов дыхания от пыли, дыма, тумана, содержащих токсичные, бактериальные и другие опасные элементы, за счет пропуска вдыхаемого воздуха через фильтр из специального материала (респираторы «Лепесток», «Кама», «Снежок-П», У-2к, «Астра-2», Ф-62ш, РПА-1 и др.). Для фильтров в таких респираторах используют материалы типа ФП (фильтр Петрянова), обладающие высокой эластичностью, механической прочностью, большой пылеемкостью, стойкостью к химическим агрессивным веществам и прекрасными фильтрующими свойствами;

**противогазовые** – для защиты от паров и газов за счет фильтрования вдыхаемого воздуха через фильтры патроны различных марок, различающихся составом адсорбирующего материала. При этом фильтр-патрон каждой марки защищает от газов только определенного вида (РПГ-67);

**универсальные** – одновременно защищают от аэрозолей и отдельных видов газов и паров. Респираторы имеют противоаэрозольный фильтр и сменные противогазовые патроны разных марок (РУ-60м) или противогазовые фильтры из ионообменного волокнистого материала («Снежок-ГП», «Лепесток-Г»).

По конструктивному оформлению различают респираторы двух типов:

**фильтрующие маски** – их фильтрующий элемент одновременно служит лицевой частью;

**патронные** – самостоятельно выполненные лицевая часть и фильтрующий элемент.

По характеру вентилирования подмасочного пространства респираторы делят на бесклапанные (вдыхаемый и выдыхаемый воздух проходит через фильтрующий элемент) и клапанные (вдыхаемый и выдыхаемый воздух движется по различным каналам благодаря системе клапанов вдоха и выдоха).

В зависимости от срока службы различают респираторы одноразового (типа «Лепесток», «Кама», У-2к и т. п.) и многократного пользования, в которых предусмотрена возможность замены фильтров или их многократная регенерация (Ф-62ш, «Астра-2», РУ-60м и др.).

Респираторы ШБ-1, «Лепесток-5», «Лепесток-40» и «Лепесток-200» одинаковы и представляют собой сплошную легкую полумаску-фильтр из материала ФПП (фильтрующее полотно Петрянова). В нерабочем состоянии респиратор имеет вид круга. Каркадность его в рабочем состоянии обеспечивают пластмассовая распорка и алюминиевая пластина. Плотное прилегание респиратора к лицу достигается при помощи резинового шнура, вшитого в периметр круга, а также благодаря электростатическому заряду материала ФПП, который образует полосу обтюрации. На голове респиратор крепят четырьмя шнурами.

*Противоаэрозольные респираторы.* В качестве фильтров в респираторах используют тонковолокнистые фильтровальные материалы. Наибольшее распространение получили полимерные фильтровальные материалы типа ФП (фильтр Петрянова) благодаря их хорошей эластичности, большой пылеемкости, а главное, высоким фильтрующим свойствам. Важной отличительной особенностью материалов ФП, изготовленных из перхлорвинила и других полимеров, обладающих изоляционными свойствами, является то, что они несут электростатические заряды, которые резко повышают эффективность улавливания аэрозолей и пыли.

*Респиратор противопылевой У-2К (в гражданской обороне Р-2)* обеспечивает защиту органов дыхания от силикатной, металлургической, горнорудной, угольной, радиоактивной и другой пыли, от некоторых бактериальных средств, дустов и порошкообразных удобрений, не выделяющих токсичные газы и пары. Использовать респиратор целесообразно при кратковременных работах небольшой интенсивности и запыленности воздуха. Не рекомендуется применять, когда в атмосфере сильная влага.

Респиратор представляет собой фильтрующую полумаску, наружный фильтр которой изготовлен из полиуретанового поропласта зеленого цвета, а внутренняя его часть – из тонкой воздухонепроницаемой полиэтиленовой пленки, в которую вмонтированы два клапана вдоха (рис. 9.7). Клапан выдоха размещен в передней части полумаски и защищен экраном. Между поропластом и полиэтиленовой пленкой расположен второй фильтрующий слой из материала ФП. Для плотного прилегания респиратора к лицу в области переносицы имеется носовой зажим – фигурная алюминиевая пластина. Респиратор крепится при помощи регулируемого оголовья.

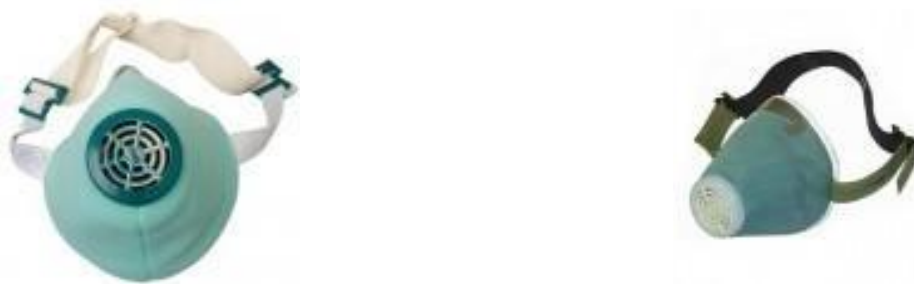

*Рис. 7.7. Респираторы У-2К (Р-2)*

Респираторы У-2К изготавливаются трех ростов, которые обозначаются на внутренней подбородочной части полумаски. Определение роста производится путем измерения высоты лица человека, т. е. расстояния между точкой наибольшего углубления переносицы и самой нижней точкой подбородка. При величине измерения от 99 до 109 мм берут первый рост, от 109 до 119 мм – второй, от 119 и выше – третий.

Принцип действия респиратора основан на том, что при вдохе воздух последовательно проходит через фильтрующий полиуретановый слой маски, где очищается от грубодисперсной пыли, а затем через фильтрующий полимерный материал (ФП), в котором происходит очистка воздуха от тонкодисперсной пыли. После очистки вдыхаемый воздух через клапаны вдоха попадает в подмасочное пространство и в органы дыхания.

При выдохе воздух из подмасочного пространства выходит через клапан выдоха наружу.

Чтобы подогнать респиратор У-2К (Р-2), нужно:

- вынуть его из полиэтиленового мешочка и проверить его исправность, надеть полумаску на лицо так, чтобы подбородок и нос разместились внутри нее, одна нерастягивающаяся тесьма оголовья располагалась бы на теменной части головы, а другая – на затылочной;

- с помощью пряжек, имеющих на тесемках, отрегулировать их длину (для чего следует снять полумаску) таким образом, чтобы надетая полумаска плотно прилегала к лицу;

- на подогнанной надетой полумаске прижать концы носового зажима к носу.

Для проверки плотности прилегания респиратора к лицу необходимо плотно закрыть отверстия предохранительного экрана клапана выдоха ладонью и сделать легкий выдох. Если при этом по линии прилегания полумаски к лицу воздух не выходит, а лишь несколько раздувает респиратор, значит, он надет герметично. Если воздух проходит в области носа, то надо плотнее прижать концы носового зажима.

После снятия респиратора необходимо удалить пыль с наружной части полумаски с помощью щетки или вытряхиванием. Внутреннюю поверхность необходимо протереть и просушить, после чего респиратор необходимо вложить в полиэтиленовый пакет, который закрывается кольцом. Противоаэрозольный респиратор Ф-62Ш (однопатронный) – это средство индивидуальной защиты органов дыхания человека от различных видов промышленных пылей, он не защищает от газов, паров вредных веществ, аэрозолей органических соединений. Предназначен для защиты от силикатной, металлургической, горнорудной, угольной, табачной пыли, пыли порошкообразных удобрений и интоксидов, а также других видов пыли, не выделяющих токсичных газов. Широко применяется шахтерами. Респиратор противоаэрозольный ФА-2002

предназначен для защиты лица, глаз, органов дыхания от аэрозолей различной природы (пыль, дым, туман) при их суммарной концентрации не более 15 ПДК и при концентрации кислорода не менее 17 % (Рис. 7.8).



Рис. 7.8. Респираторы противоаэрозольные Ф-62Ш и ФА-2002

### **Универсальные респираторы**

Газопылезащитные респираторы занимают как бы промежуточное положение между респираторами противопылевыми и противогазами. Они легче, проще и удобнее в использовании, чем противогаз. Однако защищают только органы дыхания при концентрации вредных веществ не более 10–15 ПДК. Глаза, лицо остаются открытыми. Вместе с тем такие респираторы во многих случаях довольно надежно предохраняют человека в газовой и пылегазовой среде.

Респиратор газопылезащитный РУ-60М (рис. 7.9) защищает органы дыхания от воздействия вредных веществ, присутствующих в воздухе одновременно в виде паров, газов и аэрозолей (пыли, дыма, тумана).



Рис. 7.9. Респиратор газопылезащитный (РУ-60М)



Запрещается применять эти респираторы для защиты от высокотоксичных веществ типа синильной кислоты, мышьяковистого, фосфористого, цианистого водорода, тетраэтилсвинца, низкомолекулярных углеводородов (метан, этан), а также от веществ, которые в парогазообразном состоянии могут проникнуть в организм через неповрежденную

кожу. Респиратор РУ-60М состоит из резиновой полумаски, обтюлятора, поглощающих патронов (марки А, В, КД, Г), пластмассовых манжет с клапанами вдоха, клапана выдоха с предохранительным экраном и оголовья. С этими респираторами разрешается работать в средах, где концентрация пыли не более 100 мг/м<sup>3</sup>.

Противогазовые респираторы. Респиратор противогазовый (РПГ-67) – это средство индивидуальной защиты, применяется на предприятиях химической, металлургической и в других отраслях производства при концентрациях вредных веществ, не превышающих 10–15 ПДК.

Газодымозащитный комплект. Статистика показывает, что пожары с большим количеством человеческих жертв чаще всего встречаются в гостиницах, театрах, универсамах, ресторанах, вечерних клубах, учебных заведениях, на предприятиях, использующих легковоспламеняющиеся материалы.

Помещения быстро заполняются окисью углерода и другими токсическими газами. Люди гибнут от отравлений. Чтобы защитить органы дыхания и глаза от ядовитых газов, а голову человека от огня при выходе из горящего помещения, создан специальный газодымозащитный комплект (Рис. 9.10).



Рис. 9.10 Газодымозащитный комплект

Газодымозащитный комплект (ГДЗК) состоит из огнестойкого капюшона с прозрачной смотровой пленкой. В нижней части расположена эластичная манжета.

Внутри капюшона находится резиновая полумаска, в которой закреплен фильтрующе-сорбирующий патрон с клапаном вдоха. ГДЗК имеет регулируемое оголовье. При надевании следует широко растянуть эластичную манжету и накинуть капюшон на голову так, чтобы

манжета плотно облегла шею, при этом длинные волосы заправляются под капюшон. Очки можно не снимать. ГДЗК обеспечивает защиту от окиси углерода и цианистого водорода не менее 15 мин. Сопротивление при вдохе при 30 л/мин – не более 149 Па (15 мм вод. ст). Масса 800 г. Комплект хранится в картонной коробке в пакете из трехслойной полиэтиленовой пленки.

Капюшон «Феникс» предназначен для самостоятельной эвакуации из мест возможного отравления химически опасными и вредными веществами. Защищает от продуктов горения, аэрозолей, паров и газов, опасных химических веществ, образующихся при аварийных ситуациях (Рис. 9.11).

Самоспасатели СИП-1, СПИ-20, СПФ, «Экстремал ПРО» (Рис. 9.11) предназначены для индивидуальной защиты органов дыхания и зрения человека от вредного воздействия непригодной для дыхания, токсичной и задымленной газовой среды. Применяются при экстренной эвакуации людей в случае террористических актов, а также с мест пожара в общественных зданиях, на транспорте, из жилых домов и т. п.



а

б

в

г

Рис. 9.11. Самоспасатели:

а – СИП-1; б – СПИ-20; в – СПФ; г – капюшон «Феникс»; д – «Экстремал ПРО».

Самоспасатель противопожарный СИП-1 предназначен для защиты органов дыхания, зрения и головы при самостоятельной эвакуации из помещений (гостиниц, высотных зданий, вагонов) во время пожара или при других аварийных ситуациях, от любых вредных веществ независимо от их концентрации и при недостатке кислорода в воздухе.

*Порядок выполнения работы*

1. Записать название и цель работы.
2. Законспектировать виды и назначение противоголозов в виде табл. 7.3.

*Таблица 7.3*

**Виды и назначение противоголозов**

Наименование и марка	Назначение, вид веществ, от которых защищает	Комплектация	Примечание*
Фильтрующие противоголозы			
Гражданские			
ГП-5			
...			

... Т.			
Д.			

\*В примечании указать, для каких возрастных групп предназначен, особенности марки и т. п.

3. Указать правила пользования противогазами.
4. Измерить при помощи гибкого сантиметра лицевую часть головы и подобрать для себя размер противогаза ГП-5 (ГП-7) по росту.
5. Измерить при помощи гибкого сантиметра высоту своего лица и подобрать размер респиратора У-2К.
6. Показать отчет преподавателю.

### **СПИСОК ИСПОЛЬЗОВАННОЙ ЛИТЕРАТУРЫ**

1. Безопасность жизнедеятельности : учеб. для вузов / С. В. Белов [и др.] ; под общ. ред. С. В. Белова. – М.: Высш. шк., 2009. – 616 с.
2. Безопасность жизнедеятельности. Безопасность в чрезвычайных ситуациях природного и техногенного характера : учеб. пособие для вузов / В. А. Акимов [и др.]. – М. : Высш. шк., 2008. – 592 с.
3. Безопасность жизнедеятельности. Защита населения и территорий в чрезвычайных ситуациях : учеб. пособие для вузов / Я. Д. Вишняков [и др.]. – М. : Академия, 2008. – 304 с.
4. Емельянов В. М., Коханов В. Н., Некрасов П. А. Защита населения и территорий в чрезвычайных ситуациях : учеб. пособие для вузов. – М. : Академический проект : Трикста, 2005. – 480 с.
5. Вознесенский В. В. Средства защиты органов дыхания и кожи. Противогазы, респираторы и защитная одежда, основы их эксплуатации : учеб. пособие. – М. : Воен. знания, 2010. – 80 с.

6. Семенов С. Н., Лысенко В. П. Проведение занятий по гражданской обороне : метод. пособие. – М. : Высш. шк., 1990. – 96 с.

**ПРАКТИЧЕСКАЯ РАБОТА № 8. ИНЖЕНЕРНАЯ И  
ИНДИВИДУАЛЬНАЯ ЗАЩИТА. ВИДЫ ЗАЩИТНЫХ СООРУЖЕНИЙ И  
ПРАВИЛА ПОВЕДЕНИЯ В НИХ**

**Наименование работы:** Действия населения при ЧС военного характера.

**Цель:** изучить действия населения при ЧС военного характера при угрозе применения радиационного, химического или биологического оружия, определить применяемые средства индивидуальной защиты, обосновать выбор защитных сооружений.

**Время:** 4 часа

**Материально-техническое обеспечение:** инструкционная карта, ручка, противогаз, респиратор, ватно-марлевая повязка

**Методика выполнения**

**Задание:**

1. Изучить индивидуальные средства защиты населения.
2. Изучить виды укрытий и правила поведения в убежищах и укрытиях.
3. Изучить применение СИЗ при угрозе применения химического и биологического оружия.
4. Отчет о работе оформить в виде плана-конспекта.
5. Заполнить таблицу.

№	ЧС	Опасность	Поражающие факторы	Основные средства защиты
---	----	-----------	--------------------	--------------------------

**Ядерное оружие** – самое страшное оружие современности. Поражение людей при его применении зависит от того, где они находились в момент ядерного взрыва. Наиболее эффективным средством защиты от всех поражающих факторов ядерного оружия являются убежища (укрытия). Находясь в убежищах (укрытиях), необходимо постоянно держать в готовности к немедленному использованию средства индивидуальной защиты. Средства

индивидуальной защиты подразделяют на средства индивидуальной защиты органов дыхания (СИЗОД), средства индивидуальной защиты глаз (СИЗГ), средства индивидуальной защиты кожи (СИЗК). К средствам защиты органов дыхания человека относятся противогазы (фильтрующие (рис.8.1.) и изолирующие (рис.2.)) и респираторы (рис.3.), а также простейшие средства защиты – противопыльные тканевые маски (ПТМ-1) (рис.4.) и ватно-марлевые повязки (рис.5.), изготавливаемые обычно силами самого населения.



Рис. 8.1 Фильтрующий противогаз

1-фильтрующе-поглощающая коробка; 2-лицевая часть противогаза; 3-очковой узел; 4-шихга (обеспечивает поглощение паров и газов, и токсичных в-в); 5-ПАФ (противоаэрозольный фильтр); 6-клапанная коробка.

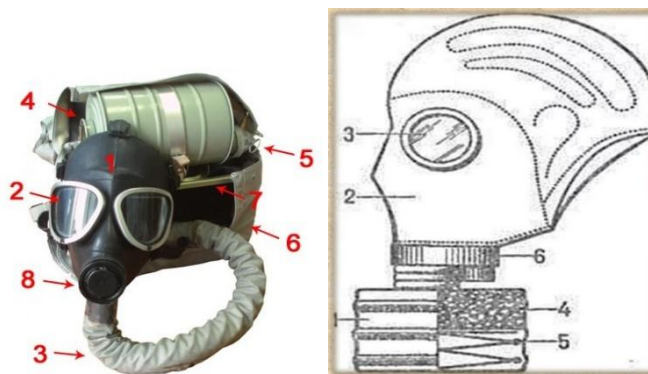

Рис.8.2. Изолирующий противогаз

1-лицевая часть, 2-очковый узел, 3-соединительная трубка, 4-регенераторный патрон, 5-пусковое устройство патрона, 6-дыхательный мешок, 7-каркас, 8-устройство для переговоров.

#### **Порядок надевания противогаза:**

1. По команде «Газы!» задержите дыхание, не вдыхая воздух.
2. Закройте глаза.
3. Достать противогаз из противогазной сумки, левой рукой доставая противогаз, а правой держа сумку снизу.

4. Вынуть пробку-заглушку из противогазной коробки.
5. Перед надеванием противогаса расположить большие пальцы рук снаружи, а остальные внутри.
6. Приложить нижнюю часть шлем-маски на подбородок.
7. Резко натянуть противогаз на голову снизу-вверх.
8. Выдохнуть.
9. Необходимо, чтобы после не образовалось складок, очковый узел должен быть расположен на уровне глаз.
10. Перевести сумку на бок.

**Снятие:**

1. По команде «Отбой!» брать за фильтровальную коробку и, потянув сверху-вниз, снять его.
2. Убрать противогаз в противогазную сумку.
3. Застегнуть пуговицы.

*Таблица 8.0*

**Подбор размера противогаса**

<b>Обхват головы</b>	<b>Размер противогаса</b>
До 63	0
63,5-65,5	1
66-68	2
68,5-70,5	3
71 и более	4

В качестве защиты органов дыхания от радиоактивной пыли и различных вредных аэрозолей могут быть использованы респираторы. Они просты в применении, малогабаритны и рассчитаны на массовое применение. Широко используются при выполнении работ, связанных с пылеобразованием.

**Респиратор** представляет собой фильтрующую полумаску, снабженную двумя клапанами вдоха, клапаном выхода (с предохранительным экраном),



оголовьем, состоящим из эластичных растягивающихся (и не растягивающихся) тесемок, и носовым зажимом. Работать в нем можно до 12 ч

Респираторы Р-2 изготавливаются трех ростов -1,2 и 3-го, которые обозначаются внутренней подбородочной части полумаски.

Простейшими средствами защиты органов дыхания человека от радиоактивной пыли и биологических средств (при действиях во вторичном облаке) являются противопыльная тканевая маска ПТМ-1 (рис.8.3).



Рис.8.3. Противопыльная тканевая маска

1-корпус маски, 2-смотровые отверстия, 3-крепления, 4-резиновая тесьма, 5-поперечная резинка, 6-завязки.

И ватно-марлевая повязка (рис.8.4.) От ОВ (отравляющих веществ) они не защищают. Их изготавливает преимущественно само население. Маска состоит из корпуса и крепления. Корпус шьется из двух одинаковых по форме тканевых фильтрующих половинок, собранных на 4-5 слоев. На нем имеются смотровые отверстия со вставленными стеклами. Крепится маска на голове при помощи вставленной резинки и двух завязок.

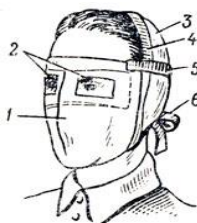

Рис.8.4. Ватно-марлевая повязка

Ватно-марлевая повязка изготавливается из куска марли размером 100 x50 см и ваты. На марлю накладывают слой ваты толщиной 2-3 см, длиной 30 см, шириной 20 см. Марлю с обеих сторон загибают и накладывают на вату. Концы марли разрезают на 30-35 см с каждой стороны, чтобы образовались две пары завязок. Марлевые повязки делают из 10-12 слоев марли. Они шьются также в

виде маски, закрывающей лицо или только подбородок, нос и рот. Для защиты глаз используются противопыльные очки.

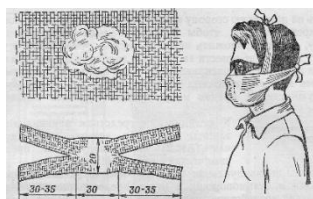

Рис.8.5.Защитные очки

К средствам индивидуальной защиты глаз (СИЗГ), в первую очередь, относятся защитные очки, предохраняющие от пыли, твердых частиц, химически неагрессивных жидкостей и газов, от слепящего яркого света, ультрафиолетового, инфракрасного излучения и от сочетания излучений указанных видов с воздействия летящих твердых частиц, а так же очки защищающие от лазерного излучения и других опасных факторов.

К средствам индивидуальной защиты кожи (СИЗК) относят защитную одежду фильтрующего и изолирующего типа. К изолирующим средствам защиты кожи относятся общевойсковой комплексный защитный костюм (ОКЗК), общевойсковой защитный комплекс (ОЗК) (рис.8.6.), легкий защитный костюм (Л-1) , защитный комбинезон или костюм.



Рис. 7. Общевойсковой защитный комплект:  
1 — защитный плащ; 2, 3 — защитные перчатки; 4 — защитные чулки

Рис. 8. Легкий защитный костюм Л-1:  
1 — рубаша с капюшоном; 2 — брюки с защитными чулками; 3 — подшлемник; 4 — перчатки

Комплект защитной фильтрующей одежды

Рис. 8.6 Защитный костюм

**Общевойсковой комплексный защитный костюм (ОЗК)** предназначен для комплексной защиты от светового излучения и радиоактивной пыли, паров и аэрозолей ОВ и биологических аэрозолей. Он состоит из пропитанных специальным составом куртки, брюк, защитного белья, головного убора, подшлемника.

Простейшие средства защиты кожи применяются при отсутствии табельных средств. Может быть использована прежде всего производственная одежда (спецовка) – куртка и брюки, комбинезоны, халаты с капюшоном, сшитые из брезента, огнезащитной или прорезиненной ткани, грубого сукна. Они способны не только защищать от попадания на кожу людей радиоактивных веществ и биологических средств, но и не пропускать в течение некоторого времени капельножидких отравляющих веществ.

Обычная одежда, обработанная специальной пропиткой, может защищать и от паров отравляющих веществ. В качестве пропитки используют моющие средства или мыльно-масляную эмульсию. Основные представители неионогенных моющих средств – ОП-7 и ОП-10 (ОП-7иОП-10 - вспомогательные вещества, представляющие собой продукты обработки смеси моно- и диалкилфенолов окисью этилена. Вспомогательные вещества ОП-7 и ОП-10 относятся к неионогенным поверхностно-активным веществам. Применяются в качестве смачивающих, эмульгирующих, стабилизирующих поверхностно-активных веществ. Хорошо растворимы в воде). Синтетические моющие средства в чистом виде используются редко и служат исходным материалом для приготовления моющих средств, которые состоят из моющего вещества, активных добавок (соли фосфорной кислоты, сульфат натрия, метасиликат натрия и др.) и веществ, предохраняющих кожу (карбоксиметилцеллюлоза, дермоланы – высокомолекулярные циклические соединения, содержащие группы  $SO_2, NH_4$ , далгоны – конденсированные фосфаты).

Придать повседневной одежде защитные от отравляющих веществ свойства можно, пропитав ее раствором, который может быть приготовлен в домашних условиях. 2,5-3 л раствора, необходимого для пропитки одного комплекта одежды, можно получить если растворить 250-300 г измельченного хозяйственного мыла в 2-3 л горячей воды (60-70 ° C), добавить в раствор 0,5 л минерального (машинного) и другого масла и, подогревая, перемешивать раствор до получения однородной мыльно-масляной эмульсии. Одежду помещают в большую емкость (бак, ведро) и заливают раствором. Пропитанная одежда отжимается и просушивается (утюжке не подлежит).

В летнюю жаркую погоду необходимо соблюдать установленные сроки работы в защитной одежде. Зимой для предупреждения обмороживания следует надевать ее на ватник, использовать подшлемник, теплые портянки, в резиновые сапоги подкладывать теплые стельки, защитные перчатки одевать поверх обычных шерстяных или фланелевых. Обычно длительность пребывания людей в убежищах зависит от степени радиоактивного заражения местности. Если убежище находится в зоне заражения с уровнями радиации от 8 до 80 Р/ч через один час после ядерного взрыва, то время пребывания в нем укрываемых людей составит от нескольких часов до одних суток (рис.8.7) .



Рис.8. 7. Ватно-марлевая повязка

В зоне заражения с уровнями радиации от 80 до 240 Р/ч нахождение людей в защитном сооружении увеличивается до 3 сут. В зоне заражения с уровнем радиации 240 Р/ч и выше это время составит 3 сут. и более. По истечении указанных сроков из убежищ (укрытий) можно перейти в жилые помещения. В течение последующих 1-4 сут. (в зависимости от уровней радиации в зонах

заражения) из таких помещений можно периодически выходить наружу, но не более чем на 3-4 ч в сутки.

В условиях сухой и ветреной погоды, когда возможно пылеобразование, при выходе из помещений следует использовать СИЗОД. Чтобы благополучно пережить указанные сроки пребывания в убежищах, необходимо иметь запасы продуктов питания (не менее чем на 4 сут. (крупы, сахар и соль, галеты, сухари, консервы, макаронные изделия, мука, сухофрукты, шоколад, подсолнечное масло, мед, варенье, уксус, вода)), питьевой воды (из расчета 3 л на человека в сутки), а также предметы первой необходимости и медикаменты.

Если в результате ядерного взрыва убежище (укрытие) окажется поврежденным, принимают меры к быстрому выходу из него, надев СИЗОД. Если основным и ли запасным выходом воспользоваться невозможно, приступают к расчистке одного из заваленных выходов или к проделыванию выхода. После выхода из очага ядерного поражения (зоны радиоактивного заражения) необходимо провести частичную дезактивацию и санитарную обработку, т.е. удалить радиоактивную пыль. При частичной дезактивации следует осторожно снять одежду, ни в коем случае не снимая СИЗОД. Встав спиной к ветру, вытряхнуть ее, развесить одежду на перекладине или веревке и обмести с нее пыль сверху вниз с помощью щетки или веника. Одежду можно выколачивать и палкой.

После этого следует продезактивировать обувь: протереть тряпками и ветошью, смоченными водой, очистить веником или щеткой. Резиновую обувь можно мыть. Противогаз дезактивируют в особой последовательности. Фильтрующе-поглощающую коробку вынимают из сумки, сумку тщательно вытряхивают. Затем тампоном, смоченным мыльной воде, моющим раствором или жидкостью из противохимического пакета обрабатывают фильтрующе-поглощающую коробку, соединительную трубку и наружную поверхность шлема-маски (маски). Лишь после этого противогаз снимают.

Противопыльные тканевые маски при дезактивации тщательно вытряхивают, чистят щетками, при возможности полощут или стирают в воде. Зараженные ватно-марлевые повязки сжигают. При частичной санитарной обработке открытые участки тела: руки, лицо, шею, глаза обмывают незараженной водой. Нос, рот и горло полощут. Важно, чтобы при обмывке лица зараженная вода не попала в глаза, рот и нос. При недостатке воды обработку проводят путем многократного протирания участков тела тампонами из марли (ваты, пакли, ветоши), смоченными незараженной водой. Протирание следует проводить сверху вниз. каждый раз переворачивая тампон чистой стороной. Зимой может использоваться незараженный снег.

Летом санитарную обработку можно организовать в реке или другом проточном водоеме. Частичная дезактивация и санитарная обработка, проводимые в одноразовом порядке, не всегда гарантируют полное удаление радиоактивной пыли. Потому после их проведения обязательно проводится дозиметрический контроль. Если заражение одежды и тела окажется выше допустимой нормы, частичные дезактивацию и санитарную обработку повторяют. В необходимых случаях проводится полная санитарная обработка. Своевременно проведенные частичные дезактивация и санитарная обработка могут полностью предотвратить или сильно снизить степень поражения людей радиоактивными веществами.

Если люди во время ядерного взрыва находятся вне убежища укрытия, следует использовать естественные ближайшие укрытия (рис.10). Если таких укрытий нет, надо повернуться к взрыву спиной, лечь на землю лицом вниз, руки спрятать под себя. Через 15-20 с. после взрыва, когда пройдет ударная волна, следует встать и немедленно надеть противогаз, респиратор или какое-либо другое СИЗОД. В случае отсутствия специальных средств следует закрыть рот и нос платком, шарфом или плотным материалом.

Задача состоит в том, чтобы исключить попадание внутрь организма радиоактивных веществ. Их поражающее действие бывает значительным в

течение длительного времени, поскольку выведение их из организма происходит медленно. Далее необходимо стряхнуть осевшую на одежду и обувь пыль, надеть имеющиеся средства защиты кожи.



Рис 8.8 Естественные укрытия при внезапном ядерном взрыве

Для этого можно использовать имеющиеся одежду и обувь. Затем следует побыстрее покинуть очаг поражения или укрыться в ближайшем защитном сооружении.

Оставаться на зараженной радиоактивными веществами местности вне убежищ (укрытий), несмотря на использование средств индивидуальной защиты, опасно. Это сопряжено с возможностью облучения и, как следствие, развития лучевой болезни. В целях уменьшения возможности поражения радиоактивными веществами в зонах заражения запрещается принимать пищу, пить и курить. Приготовление пищи должно вестись на незараженной местности или, в крайнем случае, на местности, где уровень радиации не превышает 1 Р/ч. При выходе из очага поражения необходимо учитывать, что в результате ядерных взрывов разрушаются здания, сети коммунального хозяйства. При этом отдельные элементы зданий могут обрушиться через

некоторое время после взрыва. Продвигаться надо посередине улицы, стараясь возможно быстрее попасть в безопасное место. Нельзя трогать электропровода. Направление движения из очага поражения следует выбирать, ориентируясь на знаки ограждения, расставленные разведкой гражданской обороны. Они ведут в сторону снижения уровней радиации. Двигаясь по зараженной территории, надо стараться не поднимать пыли, обходить лужи, не создавать брызг.

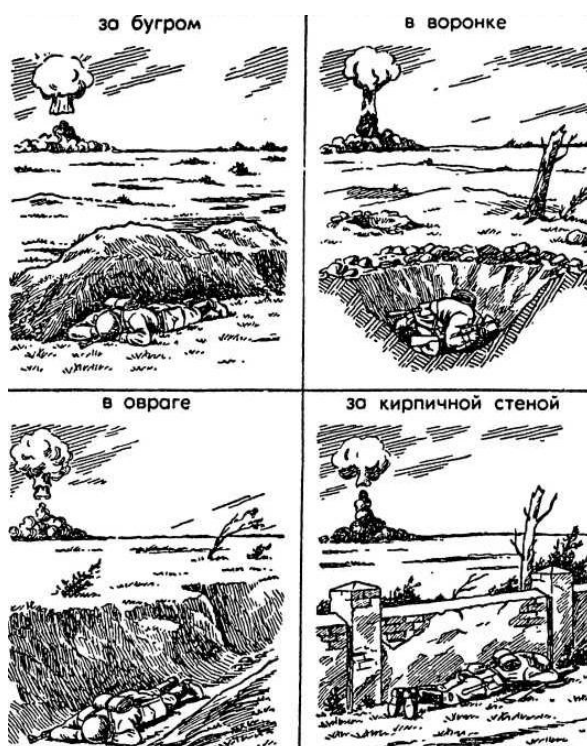
В результате применения химического оружия возникают очаги химического поражения-территории, в пределах которой в результате воздействия химического оружия произошли массовые поражения людей и сельскохозяйственных животных. Размеры очага зависят от масштаба и способа применения БТХВ (боевые токсичные химические вещества - это химические соединения, которые способны поражать людей и животных на больших площадях, проникать в различные сооружения, заражать местность и водоемы), его типа метеорологических условий, рельефа местности. Особенно опасны стойкие БТХВ нервнопаралитического действия. Их пары распространяются по ветру на довольно большое расстояние (15-25 км и более). Поэтому люди и животные могут быть поражены ими не только в районе применения химических боеприпасов, но и далеко за его пределами. Длительность поражающего действия БТХВ тем меньше, чем сильнее ветер и восходящие потоки воздуха. В лесах, парках, оврагах, на узких улицах они сохраняются дольше, чем на открытой местности. Современные отравляющие вещества обладают чрезвычайно высокой токсичностью.

При обнаружении признаков применения противником отравляющих веществ, далее ОВ (по сигналу «Химическая тревога») надо срочно надеть противогаз, а в случае необходимости - средства защиты кожи. Если поблизости имеется убежище, нужно укрыться в нем. Перед тем как войти в убежище, следует снять использованные средства защиты кожи и верхнюю одежду и оставить их в тамбуре убежища. Эта мера предосторожности исключает занос ОВ в убежище. Противогаз снимают после входа в убежище.



При пользовании укрытием, например, подвалом, не следует забывать, что оно может служить защитой лишь от попадания на кожные покровы и одежду капельножидких ОВ. Однако оно не защищает от паров или аэрозолей отравляющих веществ, находящихся в воздухе. Находясь в таких укрытиях, при наружном заражении обязательно надо воспользоваться противогазом. Находясь в убежище (укрытии) следует до получения распоряжения на выход из него. Когда такое распоряжение поступит, необходимо надеть требуемые средства индивидуальной защиты - противогазы и средства защиты кожи и выйти за пределы очага поражения по направлениям, обозначенным специальными указателями. Если нет ни указателей, ни постов, то двигаться следует перпендикулярно направлению ветра.

На зараженной ОВ территории надо двигаться быстро, но не пыль (брызги). Нельзя прислоняться к зданиям и прикасаться к окружающим предметам. Не следует наступать на видимые капли и мазки ОВ. На зараженной территории запрещается снимать противогазы и другие средства защиты. Особо осторожно нужно двигаться через парки, сады, огороды и поля. На листьях и ветках растений могут находиться осевшие капли ОВ, при прикосновении к ним можно заразить одежду и обувь, что может привести к поражению.

По возможности следует избегать движения оврагами и лощинами, через луга и болота, в этих местах возможен длительный застой паров ОВ. В городах пары ОВ могут застаиваться в замкнутых кварталах, парках, а также в подъездах и на чердаках домов. Зараженное облако в городе распространяется на наибольшие расстояния по улицам, тоннелям, трубопроводам.

ОВ на кожных покровах, одежде, обуви или средствах индивидуальной защиты необходимо немедленно снять их тампонами из марли или ваты; если таких тампонов нет, капли ОВ можно снять тампонами из бумаги или ветоши. Пораженные места следует обработать раствором из противохимического пакета или тщательно промыть теплой водой с мылом. После выхода из очага

химического поражения немедленно проводится полная санитарная обработка. Если это невозможно, проводятся частичные дегазация и санитарная обработка.

Очагом биологического поражения считаются территории подвергшиеся непосредственному воздействию бактериальных (биологических) средств, создающих источник распространения инфекционных заболеваний. Заражение людей и животных происходит в результате вдыхания зараженного воздуха, попадания микробов или токсинов на слизистую оболочку и поврежденную кожу, употребления в пищу зараженных продуктов питания и воды.

Причиной заражения могут быть укусы зараженных насекомых и клещей, соприкосновения с зараженными предметами, ранения осколками боеприпасов, снаряженных БС (биологические средства поражения - общее название болезнетворных микроорганизмов и продуктов их жизнедеятельности, предназначенных для использования в системах биологического оружия с целью поражения людей, животных и растений). Заражение возможно также в результате непосредственного общения с больными людьми (животными). Ряд заболеваний быстро передается от больных людей к здоровым и вызывает эпидемии (чума, холера, тиф, грипп и др.). К основным средствам защиты населения от биологического оружия относятся вакциносыывороточные препараты, антибиотики, сульфамидные и другие лекарственные вещества, используемые для специальной и экстренной профилактики инфекционных болезней.

Употребимы такие средства индивидуальной и коллективной защиты. Своевременное и правильное применение средств индивидуальной защиты и защитных сооружений предохранит от попадания БС в органы дыхания, на кожные покровы и одежду. Необходимо строгое соблюдение правил личной гигиены и санитарно-гигиенических требований к питанию и водоснабжению населения. Приготовление и прием пищи должны исключать возможность ее заражения бактериальными средствами. Посуду необходимо мыть дезинфицирующими растворами или обрабатывать кипячением. В случае

применения противником биологического оружия возможно возникновение значительного количества инфекционных заболеваний.

Основными формами борьбы с эпидемиями являются обсервация и карантин. Делается это в тех случаях, когда примененные возбудители болезней относятся к особо опасным (чума, холера и др.). Карантинный режим предусматривает полную изоляцию очага поражения от окружающего населения. Это наиболее эффективный способ противодействия распространению инфекционных заболеваний. На внешних границах зоны карантина устанавливается вооруженная охрана, выход людей, вывоз животных и вывоз имущества запрещаются. Транзитный проезд транспорта через очаги поражения запрещается. Объекты экономики переходят на особый режим работы со строгим выполнением противоэпидемических требований. Рабочие смены разбиваются на отдельные группы как можно более малочисленные по составу. Контакт между ними сокращается до минимума. Питание и отдых рабочих и служащих организуются по группам в специально отведенных для этого помещениях. Работа учебных заведений, зрелищных учреждений, рынков и т.д. прекращается. Людям не разрешается без крайней необходимости выходить из своих квартир. Продукты питания, вода и предметы первой необходимости доставляются им специальными командами.

При выполнении срочных работ вне зданий люди должны быть обязательно в средствах индивидуальной защиты. Если установленный вид возбудителя не относится к группе особо опасных, вместо карантина применяется обсервация. Она предусматривает медицинское наблюдение за очагом поражения и проведение необходимых лечебно-профилактических мероприятий. Изоляционно-ограничительные меры при обсервации менее строгие: организуются дезинфекция, дезинсекция и дератизация.

**Дезинфекция** имеет целью обеззараживание объектов внешней среды, которые необходимы для нормальной деятельности и безопасного нахождения людей. Для дезинфекции применяются растворы хлорной извести и хлорамина,

лизол, формалин, могут использоваться горячая вода (с мылом или содой) и пар.

**Дезинсекция и дератизация**-это мероприятия, связанные соответственно с уничтожением насекомых и истреблением грызунов, которые являются переносчиками инфекционных заболеваний. Для уничтожения насекомых применяют физические (кипячение, проглаживание накаливаем утюгом и др.), химические (применение дезинсектирующих средств) и комбинированные способы.

Истребление грызунов в большинстве случаев проводят с помощью механических приспособлений (ловушек различных типов) и химических препаратов. После проведения дезинфекции, дезинсекции и дератизации проводится полная санитарная обработка лиц, принимавших участие в осуществлении названных мероприятий. При необходимости организуется санитарная обработка и остального населения.

### **Контрольные вопросы**

1. Перечислите СИЗОД.
2. Перечислите СИЗ кожи.
3. Назовите порядок изготовления ВМП.
4. При каких опасностях используются индивидуальные средства защиты?
5. Что является основным средством защиты при угрозе применения ядерного оружия?
6. Что относится к основным средствам защиты населения от биологического оружия?
7. Какие индивидуальные средства защиты применяются при химической угрозе?
8. Какие действия предполагает санитарная обработка?
9. В чем отличие дезинфекции от дезинсекции?

## СПИСОК ИСПОЛЬЗОВАННОЙ ЛИТЕРАТУРЫ

1. Косолапова Н.В. Основы безопасности жизнедеятельности: учебник / Н.В. Косолапова, Н.А. Прокопенко. – 3-е изд., стереот., - М.: Академия, 2013. – 320 с.: ил.
2. Безопасности жизнедеятельности: учебник / Е.А. Арустамов. – 9-е изд., стереот., - М.: Академия, 2013 с.: ис.

МИНИСТЕРСТВО НАУКИ И ВЫСШЕГО ОБРАЗОВАНИЯ  
РОССИЙСКОЙ ФЕДЕРАЦИИ  
ФГБОУ ВО «Уральский государственный горный университет»

Проректор по учебно-методическому  
комплексу  
С.А.Упоров



**МЕТОДИЧЕСКИЕ РЕКОМЕНДАЦИИ  
ДЛЯ САМОСТОЯТЕЛЬНОЙ РАБОТЫ СТУДЕНТОВ  
Б1.О.05 БЕЗОПАСНОСТЬ ЖИЗНЕДЕЯТЕЛЬНОСТИ**

Специальность  
**21.05.04 Горное дело**

Направленность (профиль) подготовки  
**Горные машины и оборудование**

форма обучения: очная, заочная

год набора: 2021

Автор: Гребенкин С.М., ст. преподаватель

Одобрена на заседании кафедры

Безопасности горного производства

Зав. кафедрой

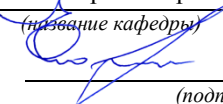
*(название кафедры)*  
  
*(подпись)*

Елохин В.Е.

*(Фамилия И.О.)*

Протокол № 2 от 07.10.2020

*(Дата)*

Рассмотрена методической комиссией

Горно-механического факультета

Председатель

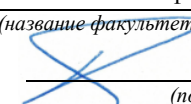
*(название факультета)*  
  
*(подпись)*

Осипов П.А.

*(Фамилия И.О.)*

Протокол № 2 от 14.10.2020

*(Дата)*

Екатеринбург

## СОДЕРЖАНИЕ

ВВЕДЕНИЕ.....	3
МЕТОДИЧЕСКИЕ УКАЗАНИЯ К ОРГАНИЗАЦИИ САМОСТОЯТЕЛЬНОЙ РАБОТЫ СТУДЕНТА.....	4
ТЕОРЕТИЧЕСКИЕ ОСНОВЫ БЕЗОПАСНОСТИ ЖИЗНЕДЕЯТЕЛЬНОСТИ.....	5
ЕСТЕСТВЕННАЯ СИСТЕМА ЗАЩИТЫ ЧЕЛОВЕКА ОТ ОПАСНОСТЕЙ.....	5
ОБЕСПЕЧЕНИЕ БЕЗОПАСНОСТИ ДЕЯТЕЛЬНОСТИ В НОРМАЛЬНЫХ СИТУАЦИЯХ.....	5
ОБЕСПЕЧЕНИЕ БЕЗОПАСНОСТИ ДЕЯТЕЛЬНОСТИ В ЧРЕЗВЫЧАЙНЫХ СИТУАЦИЯХ.....	5
ЗАБОЛЕВАЕМОСТЬ И ТРАВМАТИЗМ НА ПРОИЗВОДСТВЕ.....	5
УПРАВЛЕНИЕ БЕЗОПАСНОСТЬЮ ДЕЯТЕЛЬНОСТИ.....	5
СОЦИАЛЬНАЯ ЗАЩИТА РАБОТНИКОВ.....	5
НАДЗОР И КОНТРОЛЬ ЗА СОСТОЯНИЕМ ОХРАНЫ ТРУДА.....	5
ОТВЕТСТВЕННОСТЬ ЗА НАРУШЕНИЕ ТРЕБОВАНИЙ ОХРАНЫ ТРУДА.....	6
КОНТРОЛЬНЫЕ ВОПРОСЫ.....	7
ЗАКЛЮЧЕНИЕ.....	11
СПИСОК ИСПОЛЬЗОВАННОЙ ЛИТЕРАТУРЫ.....	12

## ВВЕДЕНИЕ

Современный человек живет в мире различного рода опасностей, т.е. явлений, процессов, объектов, постоянно угрожающих его здоровью и самой жизни. Не проходит и дня, чтобы газеты, радио и телевидение не принесли тревожные сообщения об очередной аварии, катастрофе, стихийном бедствии, социальном конфликте или криминальном происшествии, повлекших за собой гибель людей и громадный материальный ущерб.

По мнению специалистов, одной из причин создавшейся ситуации является недостаточный уровень образования – обучения и воспитания – человека в области обеспечения безопасной деятельности. Только постоянное формирование в людях разумного отношения к опасностям, пропаганда обязательности выполнения требований безопасности может гарантировать им нормальные условия жизни и деятельности.

В курсе БЖД излагаются теория и практика защиты человека от опасных и вредных факторов природного и антропогенного происхождения в сфере деятельности.

Данный курс предназначен для формирования у будущих специалистов сознательного и ответственного отношения к вопросам безопасности, для привития им теоретических знаний и практических навыков, необходимых для создания безопасных и безвредных условий деятельности в системе «человек – среда», проектирования новой безопасной техники и безопасных технологий, прогнозирования и принятия грамотных решений в условиях нормальных и чрезвычайных ситуаций.

В процессе изучения курса БЖД студенту предстоит решить следующие задачи: усвоить теоретические основы БЖД; ознакомиться с естественной системой защиты человека от опасностей; изучить систему искусственной защиты в условиях нормальных (штатных) и чрезвычайных (экстремальных) ситуаций; ознакомиться с проблемами заболеваемости и травматизма на производстве; изучить вопросы управления безопасностью деятельности.

Успешное изучение курса студентами возможно при наличии соответствующей учебной литературы. Предлагаемое вниманию студентов и преподавателей учебное пособие подготовлено в соответствии с учебной программой курса БЖД для студентов всех направлений и специальностей.



## МЕТОДИЧЕСКИЕ УКАЗАНИЯ К ОРГАНИЗАЦИИ САМОСТОЯТЕЛЬНОЙ РАБОТЫ СТУДЕНТА

В последующем разделе пособия приведена развернутая программа дисциплины «Безопасность жизнедеятельности». Она содержит названия разделов с указанием основных вопросов и разделов каждой темы. Каждая тема является основой вопросов на зачет. При чтении лекций по курсу преподаватель указывает те темы дисциплины, которые выносятся на самостоятельную проработку студентами. Для углубленного освоения темы рекомендуется дополнительная литература. При освоении указанных ниже тем рекомендуется следующий порядок самостоятельной работы студента.

1. Ознакомьтесь со структурой темы.
2. По учебникам освоите каждый структурный элемент темы.
3. При необходимости используйте указанную дополнительную литературу. Консультацию по использованию дополнительной литературы Вы можете получить у преподавателя.
4. Ответьте на контрольные вопросы. При затруднениях в ответах на вопросы вернитесь к изучению рекомендованной литературы.
5. Законспектируйте материал. При этом конспект может быть написан в виде ответов на контрольные вопросы и упражнения.

При самостоятельной работе над указанными темами рекомендуется вести записи в конспектах, формируемых на лекционных занятиях по курсу, и в том порядке, в котором данные темы следуют по учебной программе.

## **ТЕОРЕТИЧЕСКИЕ ОСНОВЫ БЕЗОПАСНОСТИ ЖИЗНЕДЕЯТЕЛЬНОСТИ**

Основные понятия и определения. Характеристика форм трудовой деятельности. Опасности среды обитания. Основные положения теории риска. Системный анализ безопасности. Принципы, методы и средства обеспечения безопасности.

### **ЕСТЕСТВЕННАЯ СИСТЕМА ЗАЩИТЫ ЧЕЛОВЕКА ОТ ОПАСНОСТЕЙ**

Анатомо-физиологическая характеристика человека. Анализаторы человека. Защитные механизмы организма.

### **ОБЕСПЕЧЕНИЕ БЕЗОПАСНОСТИ ДЕЯТЕЛЬНОСТИ В НОРМАЛЬНЫХ СИТУАЦИЯХ**

Гелиофизические и метеорологические факторы. Производственная пыль. Механические опасности. Опасности при эксплуатации сосудов, работающих под давлением. Механические колебания и волны. Электробезопасность. Электромагнитные излучения. Световой климат. Ионизирующие излучения. Световой климат. Ионизирующие излучения. Химические опасности. Биологические опасности. Психологические опасности. Экологические опасности. Социальные опасности. Санитарно-гигиенические требования к устройству и содержанию предприятий.

### **ОБЕСПЕЧЕНИЕ БЕЗОПАСНОСТИ ДЕЯТЕЛЬНОСТИ В ЧРЕЗВЫЧАЙНЫХ СИТУАЦИЯХ**

Общая характеристика чрезвычайных ситуаций. Стихийные бедствия. Аварии на особо опасных объектах экономики. Аварии на объектах горной промышленности и подземных геологоразведочных работ. Чрезвычайные ситуации, связанные с применением современных средств поражения. Прогнозирование и оценка обстановки при чрезвычайных ситуациях. Защита населения и территорий от чрезвычайных ситуаций. Устойчивость функционирования объектов экономики в чрезвычайных ситуациях. Ликвидация последствий чрезвычайных ситуаций. Единая государственная система предупреждения и ликвидации чрезвычайных ситуаций.

### **ЗАБОЛЕВАЕМОСТЬ И ТРАВМАТИЗМ НА ПРОИЗВОДСТВЕ**

Заболеваемость. Травматизм. Методы анализа травматизма.

### **УПРАВЛЕНИЕ БЕЗОПАСНОСТЬЮ ДЕЯТЕЛЬНОСТИ**

Правовые основы обеспечения безопасности деятельности. Обязанности работодателя по обеспечению безопасных условий труда. Время отдыха. Подготовка работников к безопасному труду. Система управления охраной труда на предприятии. Экономические аспекты охраны труда.

## **СОЦИАЛЬНАЯ ЗАЩИТА РАБОТНИКОВ**

### **НАДЗОР И КОНТРОЛЬ ЗА СОСТОЯНИЕМ ОХРАНЫ ТРУДА ОТВЕТСТВЕННОСТЬ ЗА НАРУШЕНИЕ ТРЕБОВАНИЙ ОХРАНЫ ТРУДА**

## • КОНТРОЛЬНЫЕ ВОПРОСЫ

1. Назовите основные термины теории безопасности деятельности, дайте их определения.
2. Охарактеризуйте основные формы трудовой деятельности.
3. Что понимают под опасностью среды обитания? Как классифицируют опасности?
4. Сформулируйте аксиому о потенциальной опасности деятельности.
5. В чем состоит идентификация (распознавание) опасности?
6. Что такое квантификация опасностей?
7. Назовите методы анализа безопасности деятельности.
8. Приведите примеры расчета производственного риска.
9. В чем заключается концепция приемлемого риска?
10. Что такое управление риском?
11. Охарактеризуйте системный анализ безопасности деятельности.
12. Перечислите принципы, методы и средства обеспечения безопасности.
13. Изложите сущность естественной системы защиты человека от опасностей.
14. Дайте анатомо-физиологическую характеристику человека.
15. Какова роль анализаторов человека в обеспечении безопасности его деятельности?
16. Опишите зрительный, слуховой и обонятельный анализаторы.
17. Опишите вестибулярный, кинестетический и кожный анализаторы.
18. Что понимают под защитными механизмами человеческого организма?
19. Охарактеризуйте действие гелиофизических и метеорологических факторов на человека.
20. Какое действие оказывают высокие и низкие температуры, повышенная и пониженная влажность на организм человека?
21. Как действуют на организм человека вредные газы и пары?
22. В чем заключается вредное действие производственной пыли на организм? Как ведется борьба с пылью?
23. Назовите средства индивидуальной защиты работающих от пыли.
24. Как классифицируют механические опасности?
25. Перечислите методы и средства защиты от механических опасностей.
26. Укажите, как обеспечивается безопасность при эксплуатации сосудов, работающих под давлением.
27. Охарактеризуйте действие инфразвука и ультразвука на организм и меры защиты от них.
28. Объясните действие шума на организм. Перечислите методы и средства коллективной и индивидуальной защиты от шума.

29. Как борются с вибрацией на горных предприятиях?
30. Объясните действие электрического тока на организм человека.
31. Укажите опасности, связанные с применением электрического тока на горных предприятиях.
32. Назовите основные меры безопасности при эксплуатации электроустановок.
33. Перечислите средства индивидуальной защиты от поражения электрическим током.
34. В чем состоит молниезащита зданий и сооружений?
35. Назовите способы защиты работающих от воздействия электрических и электромагнитных полей.
36. Укажите меры защиты от инфракрасного, ультрафиолетового и лазерного излучений.
37. Как влияет освещение на условия труда? Перечислите виды освещения.
38. Укажите средства нормализации освещения производственных помещений, рабочих мест и горных выработок.
39. Охарактеризуйте виды ионизирующих излучений.
40. Назовите общие принципы защиты от ионизирующих излучений.
41. Охарактеризуйте методы и средства защиты от ионизирующих излучений.
42. Перечислите химические опасности (вредные вещества) и укажите меры защиты от них.
43. Назовите биологические опасности и меры защиты от них.
44. Что понимают под психологическими опасностями?
45. Какие естественные факторы воздействуют на биосферу Земли?
46. В чем заключается антропогенное воздействие на природу?
47. Назовите методы и средства обеспечения экологической безопасности на горных предприятиях.
48. Какие санитарно-гигиенические требования предъявляются к устройству и содержанию предприятий?
49. Что такое чрезвычайная ситуация?
50. Перечислите признаки, характеризующие чрезвычайные ситуации.
51. Как классифицируют чрезвычайные ситуации по причинам возникновения?
52. Охарактеризуйте стихийные бедствия. Укажите мероприятия по предупреждению и ликвидации последствий стихийных бедствий.
53. Перечислите виды аварий на особо опасных объектах экономики (народного хозяйства). В чем заключается профилактика возникновения аварий на таких объектах?
54. Какие аварии происходят на объектах горной промышленности? Укажите методы профилактики и ликвидации таких аварий.
55. Охарактеризуйте чрезвычайные ситуации, связанные с применением современных средств поражения.

56. Перечислите основные принципы и способы защиты населения от чрезвычайных ситуаций.
57. Какие действия надлежит выполнить населению при стихийных бедствиях и авариях?
58. Укажите действия населения при возникновении угрозы нападения противника.
59. Какие действия должно выполнять население в очагах поражения и после выхода из них?
60. Какие факторы влияют на устойчивость функционирования объектов экономики?
61. Перечислите основные мероприятия по повышению устойчивости функционирования объектов экономики.
62. Назовите принципы организации и проведения аварийно-спасательных и других неотложных работ (АСиДНР) в чрезвычайных ситуациях мирного и военного времени.
63. Какие приемы и способы проведения АСиДНР используются в очагах поражения?
64. Перечислите меры безопасности при проведении АСиДНР.
65. По каким признакам классифицируют травмы и несчастные случаи на производстве?
66. Перечислите причины травматизма.
67. Укажите причины несчастных случаев на шахтах.
68. Опишите порядок расследования и учета несчастных случаев на производстве.
69. В чем заключается профилактика травматизма?
70. Какие методы используются при анализе травматизма?
71. Как расследуются профессиональные заболевания?
72. Кто назначает комиссию по расследованию профессионального заболевания?
73. Каким образом определяется окончательный диагноз острого профессионального заболевания?
74. Назовите меры профилактики профессиональных заболеваний.
75. Назовите меры профилактики производственного травматизма.
76. Изложите правовые основы обеспечения безопасности деятельности.
77. Какие обязанности возложены на администрацию предприятия по обеспечению охраны труда?
78. Перечислите виды подготовки работников к безопасному труду.
79. Что понимают под системой управления охраной труда на предприятиях?
80. Назовите основные нормативные документы, обеспечивающие безопасность деятельности.
81. Какова продолжительность ежедневной работы?
82. Какова профессиональная подготовка работников к безопасному труду?

83. Опишите систему управления охраной труда.
84. Назовите фонды охраны труда.
85. Чем обуславливается эффективность мероприятий по охране труда?
86. Опишите медицинское обслуживание работников.
87. Какие существуют льготы и компенсации за вредные и опасные условия труда?
88. Поясните суть обязательного социального страхования от несчастных случаев на производстве и профессиональных заболеваний.
89. Назовите обязательные принципы обязательного страхования от несчастных случаев на производстве и профзаболеваний.
90. Кто имеет право на получение страховых выплат в случае смерти застрахованного?
91. Как осуществляются страховые выплаты по социальному страхованию?
92. Как начисляется пособие по временной нетрудоспособности?
93. Каков порядок привлечения к дисциплинарной ответственности?
94. Кто может привлекать к дисциплинарной ответственности.
95. Кто может привлекать к административной ответственности?
96. В каких случаях привлекают к уголовной ответственности?

## **ЗАКЛЮЧЕНИЕ**

В среде обитания человека постоянно присутствуют естественные, техногенные и антропогенные опасности.

Полностью устранить негативное влияние естественных опасностей человечеству до настоящего времени не удастся. Реальные успехи в защите человека от стихийных явлений сводятся к определению наиболее вероятных зон их действия и ликвидации возникающих последствий.

Мир техногенных опасностей вполне познаваем, и у человека есть достаточно способов и средств для защиты.

Антропогенные опасности во многом обусловлены недостаточным вниманием человека к проблеме безопасности, склонностью к риску и пренебрежению опасностью. Часто это связано с ограниченными знаниями человека о мире опасностей и негативных последствиях их проявления. Воздействие антропогенных опасностей может быть сведено к минимуму за счет обучения населения и работающих основам безопасности жизнедеятельности.



## СПИСОК ИСПОЛЬЗОВАННОЙ ЛИТЕРАТУРЫ

*Безопасность жизнедеятельности [Текст]: учебное пособие / В.В. Токмаков, Ю.Ф. Килин, А.М. Кузнецов; Министерство образования и науки Российской Федерации, Уральский государственный горный университет. - 4-е изд., испр. и доп. - Екатеринбург: УГГУ, 2018. - 272 с.*

*Безопасность жизнедеятельности: учебное пособие / В.А. Подюков, В.В. Токмаков, В.М. Куликов ; под ред. В.В. Токмакова ; Уральский государственный горный уни-верситет. - 3-е изд., испр. и доп. - Екатеринбург : УГГУ, 2007. - 314 с.*

*Белов С. В. Безопасность жизнедеятельности и защита окружающей среды (техносферная безопасность): учебник. 5-е изд., исправл. и доп. – М.: Изд-во «Юрай», 2015. – 702с.*

*Безопасность жизнедеятельности: энциклопедический словарь / под ред. проф. Русака О. Н. – СПб.: Инф-изд. агент «Лик», 2003.*

*Безопасность жизнедеятельности: Учебник для вузов / К. З. Ушаков, Н. О. Каледина, Б. Ф. Кирин, М. А. Сребный / под ред. К. З. Ушакова. – М.: Изд-во МГГУ, 2000. – 430 с.*

*Воронов Е. Т., Резник Ю. Н., Бондарь И. А. Безопасность жизнедеятельности. Теоретические основы БЖД. Охрана труда: учебное пособие. – Чита: Изд-во ЧитГУ, 2010. – 390 с.*

*Занько Н. К., Малаян К. Р., Русак О. Н. Безопасность жизнедеятельности: учебник. – М.: Лань, 2012. – 672 с.*

*Субботин А. И. Управление безопасностью труда: учебное пособие. – М.: Изд-во МГГУ, 2014. – 266 с.*

МИНИСТЕРСТВО НАУКИ И ВЫСШЕГО ОБРАЗОВАНИЯ  
РОССИЙСКОЙ ФЕДЕРАЦИИ  
ФГБОУ ВО «Уральский государственный горный университет»

Проректор по учебно-методическому  
комплексу  
С.А.Упоров



**МЕТОДИЧЕСКИЕ РЕКОМЕНДАЦИИ  
ДЛЯ САМОСТОЯТЕЛЬНОЙ РАБОТЫ СТУДЕНТОВ  
Б1.О.05 БЕЗОПАСНОСТЬ ЖИЗНЕДЕЯТЕЛЬНОСТИ**

Специальность  
**21.05.04 Горное дело**

Направленность (профиль) подготовки  
**Горные машины и оборудование**

форма обучения: очная, заочная

год набора: 2021

Автор: Гребенкин С.М., ст. преподаватель

Одобрена на заседании кафедры

Безопасности горного производства

Зав. кафедрой

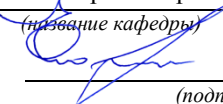
*(название кафедры)*  
  
*(подпись)*

Елохин В.Е.

*(Фамилия И.О.)*

Протокол № 2 от 07.10.2020

*(Дата)*

Рассмотрена методической комиссией

Горно-механического факультета

Председатель

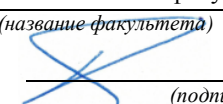
*(название факультета)*  
  
*(подпись)*

Осипов П.А.

*(Фамилия И.О.)*

Протокол № 2 от 14.10.2020

*(Дата)*

Екатеринбург

## СОДЕРЖАНИЕ

ВВЕДЕНИЕ.....	3
МЕТОДИЧЕСКИЕ УКАЗАНИЯ К ОРГАНИЗАЦИИ САМОСТОЯТЕЛЬНОЙ РАБОТЫ СТУДЕНТА.....	4
ТЕОРЕТИЧЕСКИЕ ОСНОВЫ БЕЗОПАСНОСТИ ЖИЗНЕДЕЯТЕЛЬНОСТИ.....	5
ЕСТЕСТВЕННАЯ СИСТЕМА ЗАЩИТЫ ЧЕЛОВЕКА ОТ ОПАСНОСТЕЙ.....	5
ОБЕСПЕЧЕНИЕ БЕЗОПАСНОСТИ ДЕЯТЕЛЬНОСТИ В НОРМАЛЬНЫХ СИТУАЦИЯХ.....	5
ОБЕСПЕЧЕНИЕ БЕЗОПАСНОСТИ ДЕЯТЕЛЬНОСТИ В ЧРЕЗВЫЧАЙНЫХ СИТУАЦИЯХ.....	5
ЗАБОЛЕВАЕМОСТЬ И ТРАВМАТИЗМ НА ПРОИЗВОДСТВЕ.....	5
УПРАВЛЕНИЕ БЕЗОПАСНОСТЬЮ ДЕЯТЕЛЬНОСТИ.....	5
СОЦИАЛЬНАЯ ЗАЩИТА РАБОТНИКОВ.....	5
НАДЗОР И КОНТРОЛЬ ЗА СОСТОЯНИЕМ ОХРАНЫ ТРУДА.....	5
ОТВЕТСТВЕННОСТЬ ЗА НАРУШЕНИЕ ТРЕБОВАНИЙ ОХРАНЫ ТРУДА.....	6
КОНТРОЛЬНЫЕ ВОПРОСЫ.....	7
ЗАКЛЮЧЕНИЕ.....	11
СПИСОК ИСПОЛЬЗОВАННОЙ ЛИТЕРАТУРЫ.....	12

## ВВЕДЕНИЕ

Современный человек живет в мире различного рода опасностей, т.е. явлений, процессов, объектов, постоянно угрожающих его здоровью и самой жизни. Не проходит и дня, чтобы газеты, радио и телевидение не принесли тревожные сообщения об очередной аварии, катастрофе, стихийном бедствии, социальном конфликте или криминальном происшествии, повлекших за собой гибель людей и громадный материальный ущерб.

По мнению специалистов, одной из причин создавшейся ситуации является недостаточный уровень образования – обучения и воспитания – человека в области обеспечения безопасной деятельности. Только постоянное формирование в людях разумного отношения к опасностям, пропаганда обязательности выполнения требований безопасности может гарантировать им нормальные условия жизни и деятельности.

В курсе БЖД излагаются теория и практика защиты человека от опасных и вредных факторов природного и антропогенного происхождения в сфере деятельности.

Данный курс предназначен для формирования у будущих специалистов сознательного и ответственного отношения к вопросам безопасности, для привития им теоретических знаний и практических навыков, необходимых для создания безопасных и безвредных условий деятельности в системе «человек – среда», проектирования новой безопасной техники и безопасных технологий, прогнозирования и принятия грамотных решений в условиях нормальных и чрезвычайных ситуаций.

В процессе изучения курса БЖД студенту предстоит решить следующие задачи: усвоить теоретические основы БЖД; ознакомиться с естественной системой защиты человека от опасностей; изучить систему искусственной защиты в условиях нормальных (штатных) и чрезвычайных (экстремальных) ситуаций; ознакомиться с проблемами заболеваемости и травматизма на производстве; изучить вопросы управления безопасностью деятельности.

Успешное изучение курса студентами возможно при наличии соответствующей учебной литературы. Предлагаемое вниманию студентов и преподавателей учебное пособие подготовлено в соответствии с учебной программой курса БЖД для студентов всех направлений и специальностей.

## МЕТОДИЧЕСКИЕ УКАЗАНИЯ К ОРГАНИЗАЦИИ САМОСТОЯТЕЛЬНОЙ РАБОТЫ СТУДЕНТА

В последующем разделе пособия приведена развернутая программа дисциплины «Безопасность жизнедеятельности». Она содержит названия разделов с указанием основных вопросов и разделов каждой темы. Каждая тема является основой вопросов на зачет. При чтении лекций по курсу преподаватель указывает те темы дисциплины, которые выносятся на самостоятельную проработку студентами. Для углубленного освоения темы рекомендуется дополнительная литература. При освоении указанных ниже тем рекомендуется следующий порядок самостоятельной работы студента.

1. Ознакомьтесь со структурой темы.
2. По учебникам освоите каждый структурный элемент темы.
3. При необходимости используйте указанную дополнительную литературу. Консультацию по использованию дополнительной литературы Вы можете получить у преподавателя.
4. Ответьте на контрольные вопросы. При затруднениях в ответах на вопросы вернитесь к изучению рекомендованной литературы.
5. Законспектируйте материал. При этом конспект может быть написан в виде ответов на контрольные вопросы и упражнения.

При самостоятельной работе над указанными темами рекомендуется вести записи в конспектах, формируемых на лекционных занятиях по курсу, и в том порядке, в котором данные темы следуют по учебной программе.

## **ТЕОРЕТИЧЕСКИЕ ОСНОВЫ БЕЗОПАСНОСТИ ЖИЗНЕДЕЯТЕЛЬНОСТИ**

Основные понятия и определения. Характеристика форм трудовой деятельности. Опасности среды обитания. Основные положения теории риска. Системный анализ безопасности. Принципы, методы и средства обеспечения безопасности.

### **ЕСТЕСТВЕННАЯ СИСТЕМА ЗАЩИТЫ ЧЕЛОВЕКА ОТ ОПАСНОСТЕЙ**

Анатомо-физиологическая характеристика человека. Анализаторы человека. Защитные механизмы организма.

### **ОБЕСПЕЧЕНИЕ БЕЗОПАСНОСТИ ДЕЯТЕЛЬНОСТИ В НОРМАЛЬНЫХ СИТУАЦИЯХ**

Гелиофизические и метеорологические факторы. Производственная пыль. Механические опасности. Опасности при эксплуатации сосудов, работающих под давлением. Механические колебания и волны. Электробезопасность. Электромагнитные излучения. Световой климат. Ионизирующие излучения. Световой климат. Ионизирующие излучения. Химические опасности. Биологические опасности. Психологические опасности. Экологические опасности. Социальные опасности. Санитарно-гигиенические требования к устройству и содержанию предприятий.

### **ОБЕСПЕЧЕНИЕ БЕЗОПАСНОСТИ ДЕЯТЕЛЬНОСТИ В ЧРЕЗВЫЧАЙНЫХ СИТУАЦИЯХ**

Общая характеристика чрезвычайных ситуаций. Стихийные бедствия. Аварии на особо опасных объектах экономики. Аварии на объектах горной промышленности и подземных геологоразведочных работ. Чрезвычайные ситуации, связанные с применением современных средств поражения. Прогнозирование и оценка обстановки при чрезвычайных ситуациях. Защита населения и территорий от чрезвычайных ситуаций. Устойчивость функционирования объектов экономики в чрезвычайных ситуациях. Ликвидация последствий чрезвычайных ситуаций. Единая государственная система предупреждения и ликвидации чрезвычайных ситуаций.

### **ЗАБОЛЕВАЕМОСТЬ И ТРАВМАТИЗМ НА ПРОИЗВОДСТВЕ**

Заболеваемость. Травматизм. Методы анализа травматизма.

### **УПРАВЛЕНИЕ БЕЗОПАСНОСТЬЮ ДЕЯТЕЛЬНОСТИ**

Правовые основы обеспечения безопасности деятельности. Обязанности работодателя по обеспечению безопасных условий труда. Время отдыха. Подготовка работников к безопасному труду. Система управления охраной труда на предприятии. Экономические аспекты охраны труда.

## **СОЦИАЛЬНАЯ ЗАЩИТА РАБОТНИКОВ**

### **НАДЗОР И КОНТРОЛЬ ЗА СОСТОЯНИЕМ ОХРАНЫ ТРУДА ОТВЕТСТВЕННОСТЬ ЗА НАРУШЕНИЕ ТРЕБОВАНИЙ ОХРАНЫ ТРУДА**

## • КОНТРОЛЬНЫЕ ВОПРОСЫ

1. Назовите основные термины теории безопасности деятельности, дайте их определения.
2. Охарактеризуйте основные формы трудовой деятельности.
3. Что понимают под опасностью среды обитания? Как классифицируют опасности?
4. Сформулируйте аксиому о потенциальной опасности деятельности.
5. В чем состоит идентификация (распознавание) опасности?
6. Что такое квантификация опасностей?
7. Назовите методы анализа безопасности деятельности.
8. Приведите примеры расчета производственного риска.
9. В чем заключается концепция приемлемого риска?
10. Что такое управление риском?
11. Охарактеризуйте системный анализ безопасности деятельности.
12. Перечислите принципы, методы и средства обеспечения безопасности.
13. Изложите сущность естественной системы защиты человека от опасностей.
14. Дайте анатомо-физиологическую характеристику человека.
15. Какова роль анализаторов человека в обеспечении безопасности его деятельности?
16. Опишите зрительный, слуховой и обонятельный анализаторы.
17. Опишите вестибулярный, кинестетический и кожный анализаторы.
18. Что понимают под защитными механизмами человеческого организма?
19. Охарактеризуйте действие гелиофизических и метеорологических факторов на человека.
20. Какое действие оказывают высокие и низкие температуры, повышенная и пониженная влажность на организм человека?
21. Как действуют на организм человека вредные газы и пары?
22. В чем заключается вредное действие производственной пыли на организм? Как ведется борьба с пылью?
23. Назовите средства индивидуальной защиты работающих от пыли.
24. Как классифицируют механические опасности?
25. Перечислите методы и средства защиты от механических опасностей.
26. Укажите, как обеспечивается безопасность при эксплуатации сосудов, работающих под давлением.
27. Охарактеризуйте действие инфразвука и ультразвука на организм и меры защиты от них.
28. Объясните действие шума на организм. Перечислите методы и средства коллективной и индивидуальной защиты от шума.



29. Как борются с вибрацией на горных предприятиях?
30. Объясните действие электрического тока на организм человека.
31. Укажите опасности, связанные с применением электрического тока на горных предприятиях.
32. Назовите основные меры безопасности при эксплуатации электроустановок.
33. Перечислите средства индивидуальной защиты от поражения электрическим током.
34. В чем состоит молниезащита зданий и сооружений?
35. Назовите способы защиты работающих от воздействия электрических и электромагнитных полей.
36. Укажите меры защиты от инфракрасного, ультрафиолетового и лазерного излучений.
37. Как влияет освещение на условия труда? Перечислите виды освещения.
38. Укажите средства нормализации освещения производственных помещений, рабочих мест и горных выработок.
39. Охарактеризуйте виды ионизирующих излучений.
40. Назовите общие принципы защиты от ионизирующих излучений.
41. Охарактеризуйте методы и средства защиты от ионизирующих излучений.
42. Перечислите химические опасности (вредные вещества) и укажите меры защиты от них.
43. Назовите биологические опасности и меры защиты от них.
44. Что понимают под психологическими опасностями?
45. Какие естественные факторы воздействуют на биосферу Земли?
46. В чем заключается антропогенное воздействие на природу?
47. Назовите методы и средства обеспечения экологической безопасности на горных предприятиях.
48. Какие санитарно-гигиенические требования предъявляются к устройству и содержанию предприятий?
49. Что такое чрезвычайная ситуация?
50. Перечислите признаки, характеризующие чрезвычайные ситуации.
51. Как классифицируют чрезвычайные ситуации по причинам возникновения?
52. Охарактеризуйте стихийные бедствия. Укажите мероприятия по предупреждению и ликвидации последствий стихийных бедствий.
53. Перечислите виды аварий на особо опасных объектах экономики (народного хозяйства). В чем заключается профилактика возникновения аварий на таких объектах?
54. Какие аварии происходят на объектах горной промышленности? Укажите методы профилактики и ликвидации таких аварий.
55. Охарактеризуйте чрезвычайные ситуации, связанные с применением современных средств поражения.

56. Перечислите основные принципы и способы защиты населения от чрезвычайных ситуаций.
57. Какие действия надлежит выполнить населению при стихийных бедствиях и авариях?
58. Укажите действия населения при возникновении угрозы нападения противника.
59. Какие действия должно выполнять население в очагах поражения и после выхода из них?
60. Какие факторы влияют на устойчивость функционирования объектов экономики?
61. Перечислите основные мероприятия по повышению устойчивости функционирования объектов экономики.
62. Назовите принципы организации и проведения аварийно-спасательных и других неотложных работ (АСиДНР) в чрезвычайных ситуациях мирного и военного времени.
63. Какие приемы и способы проведения АСиДНР используются в очагах поражения?
64. Перечислите меры безопасности при проведении АСиДНР.
65. По каким признакам классифицируют травмы и несчастные случаи на производстве?
66. Перечислите причины травматизма.
67. Укажите причины несчастных случаев на шахтах.
68. Опишите порядок расследования и учета несчастных случаев на производстве.
69. В чем заключается профилактика травматизма?
70. Какие методы используются при анализе травматизма?
71. Как расследуются профессиональные заболевания?
72. Кто назначает комиссию по расследованию профессионального заболевания?
73. Каким образом определяется окончательный диагноз острого профессионального заболевания?
74. Назовите меры профилактики профессиональных заболеваний.
75. Назовите меры профилактики производственного травматизма.
76. Изложите правовые основы обеспечения безопасности деятельности.
77. Какие обязанности возложены на администрацию предприятия по обеспечению охраны труда?
78. Перечислите виды подготовки работников к безопасному труду.
79. Что понимают под системой управления охраной труда на предприятиях?
80. Назовите основные нормативные документы, обеспечивающие безопасность деятельности.
81. Какова продолжительность ежедневной работы?
82. Какова профессиональная подготовка работников к безопасному труду?

83. Опишите систему управления охраной труда.
84. Назовите фонды охраны труда.
85. Чем обуславливается эффективность мероприятий по охране труда?
86. Опишите медицинское обслуживание работников.
87. Какие существуют льготы и компенсации за вредные и опасные условия труда?
88. Поясните суть обязательного социального страхования от несчастных случаев на производстве и профессиональных заболеваний.
89. Назовите обязательные принципы обязательного страхования от несчастных случаев на производстве и профзаболеваний.
90. Кто имеет право на получение страховых выплат в случае смерти застрахованного?
91. Как осуществляются страховые выплаты по социальному страхованию?
92. Как начисляется пособие по временной нетрудоспособности?
93. Каков порядок привлечения к дисциплинарной ответственности?
94. Кто может привлекать к дисциплинарной ответственности.
95. Кто может привлекать к административной ответственности?
96. В каких случаях привлекают к уголовной ответственности?

## **ЗАКЛЮЧЕНИЕ**

В среде обитания человека постоянно присутствуют естественные, техногенные и антропогенные опасности.

Полностью устранить негативное влияние естественных опасностей человечеству до настоящего времени не удастся. Реальные успехи в защите человека от стихийных явлений сводятся к определению наиболее вероятных зон их действия и ликвидации возникающих последствий.

Мир техногенных опасностей вполне познаваем, и у человека есть достаточно способов и средств для защиты.

Антропогенные опасности во многом обусловлены недостаточным вниманием человека к проблеме безопасности, склонностью к риску и пренебрежению опасностью. Часто это связано с ограниченными знаниями человека о мире опасностей и негативных последствиях их проявления. Воздействие антропогенных опасностей может быть сведено к минимуму за счет обучения населения и работающих основам безопасности жизнедеятельности.

## СПИСОК ИСПОЛЬЗОВАННОЙ ЛИТЕРАТУРЫ

*Безопасность жизнедеятельности [Текст]: учебное пособие / В.В. Токмаков, Ю.Ф. Килин, А.М. Кузнецов; Министерство образования и науки Российской Федерации, Уральский государственный горный университет. - 4-е изд., испр. и доп. - Екатеринбург: УГГУ, 2018. - 272 с.*

*Безопасность жизнедеятельности: учебное пособие / В.А. Подюков, В.В. Токмаков, В.М. Куликов ; под ред. В.В. Токмакова ; Уральский государственный горный уни-верситет. - 3-е изд., испр. и доп. - Екатеринбург : УГГУ, 2007. - 314 с.*

*Белов С. В. Безопасность жизнедеятельности и защита окружающей среды (техносферная безопасность): учебник. 5-е изд., исправл. и доп. – М.: Изд-во «Юрай», 2015. – 702с.*

*Безопасность жизнедеятельности: энциклопедический словарь / под ред. проф. Русака О. Н. – СПб.: Инф-изд. агент «Лик», 2003.*

*Безопасность жизнедеятельности: Учебник для вузов / К. З. Ушаков, Н. О. Каледина, Б. Ф. Кирин, М. А. Сребный / под ред. К. З. Ушакова. – М.: Изд-во МГГУ, 2000. – 430 с.*

*Воронов Е. Т., Резник Ю. Н., Бондарь И. А. Безопасность жизнедеятельности. Теоретические основы БЖД. Охрана труда: учебное пособие. – Чита: Изд-во ЧитГУ, 2010. – 390 с.*

*Занько Н. К., Малаян К. Р., Русак О. Н. Безопасность жизнедеятельности: учебник. – М.: Лань, 2012. – 672 с.*

*Субботин А. И. Управление безопасностью труда: учебное пособие. – М.: Изд-во МГГУ, 2014. – 266 с.*

УТВЕРЖДАЮ  
Проректор по учебно-методическому  
комплексу

  
С.А. Успор



## МЕТОДИЧЕСКИЕ МАТЕРИАЛЫ ПО ВЫПОЛНЕНИЮ ПРАКТИЧЕСКИХ И КОНТРОЛЬНЫХ РАБОТ

по дисциплине

### Б1.Б.1.04 БЕЗОПАСНОСТЬ ЖИЗНЕДЕЯТЕЛЬНОСТИ

Специальность

*21.05.04 Горное дело*

Направленность (профиль) подготовки

*Горные машины и оборудование*

форма обучения: очная, заочная

год набора: 2021

Автор: Гребенкин С.М., ст. преподаватель

Одобрена на заседании кафедры

Безопасности горного производства

*(название кафедры)*

Зав. кафедрой

*(подпись)*

Елохин В.Е.

*(Фамилия И.О.)*

Протокол № 2 от 07.10.2020

*(Дата)*

Рассмотрена методической комиссией

Горно-механического факультета

*(название факультета)*

Председатель

*(подпись)*

Осипов П.А.

*(Фамилия И.О.)*

Протокол № 2 от 14.10.2020

*(Дата)*

Екатеринбург

# РАСЧЕТНО-ПРАКТИЧЕСКАЯ РАБОТА № 1. РАСЧЕТ ПОТРЕБНОГО ВОЗДУХООБМЕНА

**Цель практического занятия** — закрепление теоретических знаний, полученных при изучении темы «Человек и среда обитания: воздействия негативных факторов окружающей среды на человека», и формирование практических навыков расчета воздухообмена в производственных помещениях необходимого для очистки воздуха от вредных веществ: для удаления вредных веществ (выделяющихся вредных газов, паров и пыли); для удаления излишних водяных паров; для удаления избыточного тепла.

**Общие сведения.** Среда обитания — это окружающая человека среда, осуществляющая через совокупность факторов (физических, биологических, химических и социальных) прямое или косвенное воздействие на жизнедеятельность человека, его здоровье, трудоспособность и потомство. В жизненном цикле человек и окружающая среда обитания непрерывно взаимодействуют и образуют постоянно действующую систему «человек — среда обитания», в которой человек реализует свои физиологические и социальные потребности. В составе окружающей среды выделяют природную, техногенную, производственную и бытовую среду. Каждая среда может представлять опасность для человека. В данной работе рассматривается расчет требуемого воздухообмена ( $L$  м<sup>3</sup>/ч), для очистки воздуха от вредных газов и паров и для удаления избыточного тепла с помощью механической общеобменной вентиляции.

**Задание.** В помещении объемом  $V$  работают  $n$  человек со средней производительностью  $a$  каждый. Они производят покраску и шпаклевку изделий нитро- (на основе ацетона) красками, эмалями и шпаклевками, для чего используется ручное и механизированное оборудование. В этом же помещении

производится пайка  $N$  контактов припоем ПОС-60. Источники тепловыделения – оборудование мощностью  $R_{ном}$  и осветительная сеть мощностью  $R_{осв}$  из люминесцентных ламп. Расчеты вести для холодного периода года. Помещение имеет  $K$  окон направленных на север размерами  $2,5 \times 1,75$  м с двойным остеклением и деревянными рамами. Категория работ – III (тяжелая).

Рассчитать потребный воздухообмен и определить кратность воздухообмена для: 1) испарений растворителей и лаков; 2) при пайке припоем ПОС-60; 3) удаления выделяемой людьми углекислоты; 4) удаления избыточного тепла.

### Методика и порядок расчета воздухообмена для очистки воздуха.

Потребный воздухообмен определяется по формуле

$$L = \frac{G \times 1000}{x_H - x_B}, \text{ м}^3/\text{ч}, \quad (1.1)$$

где  $L$ ,  $\text{м}^3/\text{ч}$  – потребный воздухообмен;  $G$ ,  $\text{г}/\text{ч}$  – количество вредных веществ, выделяющихся в воздух помещения;  $x_B$ ,  $\text{мг}/\text{м}^3$  – предельно допустимая концентрация вредности в воздухе рабочей зоны помещения, согласно ГОСТ 12.1.005-88 [1];  $x_H$ ,  $\text{мг}/\text{м}^3$  – максимально возможная концентрация той же вредности в воздухе населенных мест (ГН 2.1.6.1338-03) □4□.

Применяется также понятие кратности воздухообмена ( $n$ ), которая показывает сколько раз в течение одного часа воздух полностью сменяется в помещении. Значение  $n$  □ □ может быть достигнуто естественным воздухообменом без устройства механической вентиляции.

Кратность воздухообмена определяется по формуле

$$n = \frac{L}{V_n}, \text{ ч}^{-1}, \quad (1.2)$$

где  $n$ ,  $\text{раз}/\text{ч}$  – кратность воздухообмена;  $L$ ,  $\text{м}^3/\text{ч}$  – потребный воздухообмен;  $V_n$  – внутренний объем помещения,  $\text{м}^3$ .

Согласно СП 2.2.1.1312-03, кратность воздухообмена  $n > 10$  недопустима.

Так как  $x_H$  определяется по табл. 1.1 прил.1, а  $x_B$  по табл. 1.2 прил.1, то для



расчета потребного воздухообмена необходимо в каждом случае определять количество вредных веществ, выделяющихся в воздух помещения.

Таблица 1.0

**Исходные данные для расчёта потребного воздухообмена**

№ вар.	$a$ , м <sup>2</sup> /ч	Материал	$n$ чел.	$V$ м <sup>3</sup>	$N$ шт/час	Местность	$P_{\text{НОМ.}}$ кВт	$P_{\text{ОСВ.}}$ кВт	$m$ окон
1	2	Бесцветный аэролак, окраска кистью	1	100	40	Сельские населенные пункты	10	0,5	2
2	1,5		2	200	35		20	0,5	3
3	1		3	300	400		30	1	4
4	2		4	400	45		40	1	5
5	3	Цветной аэролак,	1	500	305	Малые города	200	1	6
6	4		1	600	48		150	1,5	6
7	3,5	окраска механизир.	1	700	450	Большие города	200	1	6
8	5		1	800	480		100	2	8
9	0,2	Шпаклевка кистью	3	80	325	Сельские населенные пункты	10	0,5	2
10	0,3		4	200	420		20	1	4
11	1,5	Шпаклевка механизир,	1	200	250	Сельские населенные пункты	30	1	3
12	1		2	300	450		40	1,5	4
13	0,8	Бесцветный аэролак, окраска кистью	1	150	300	Малые города	50	0,6	2
14	1		2	150	48		60	0,8	3
15	1,2		1	120	335		70	1	2
16	0,7		2	200	400		80	1,2	4
17	2	Цветной аэролак,	1	200	280	Большие города	90	0,6	4
18	2,5		2	400	480		100	0,8	6
19	2,2	окраска механизир.	1	400	290	Сельские населенные пункты	150	1,2	8
20	1,8		2	600	300		200	1,5	8
21	0,3	Шпаклевка кистью	1	80	200	Малые города	250	0,5	1
22	0,4		2	100	250		300	0,6	2
23	1	Шпаклевка механизир.	1	150	242	Большие	60	1	2
24	1		2	400	440		80	1	3

25	1,5	Шпаклевка кистью	1	100	270	города	100	1,2	4
26	2		3	200	180		150	0,5	6

Рассмотрим отдельные характерные случаи выделения вредных веществ в воздух помещения и определения потребного воздухообмена.

### 1.1. Определение воздухообмена при испарении растворителей и лаков

Испарение растворителей и лаков обычно происходит при покраске различных изделий. Количество летучих растворителей, выделяющихся в воздухе помещений можно определить по следующей формуле

$$G = \frac{a \times A \times m \times n}{100}, \text{ г/ч}, \quad (1.3)$$

где  $a$ , м<sup>2</sup>/ч – средняя производительность по покраске одного рабочего (при ручной покраске кистью – 12 м<sup>2</sup>/ч, пульверизатором – 50 м<sup>2</sup>/ч);  $A$ , г/м<sup>2</sup> – расход лакокрасочных материалов;  $m$ , % – процент летучих растворителей, содержащихся в лакокрасочных материалах;  $n$  – число рабочих, одновременно занятых на покраске.

Численные значения величин  $A$  и  $m$  определяются по табл. 1.3 прил. 1.

**Пример.** Определить количество выделяющихся в воздух помещения летучих растворителей.

**Решение:**

По табл. 3 прил. 1 для цветного аэролака при окраске распылением находим, что  $A = 180$  г/м<sup>2</sup>,  $m = 75$  %, тогда  $G = 50 \cdot 180 \cdot 75 \cdot 2 / 100 = 13500$  г/ч. Далее определяем потребный воздухообмен в помещении по формуле (1.3). Находим для ацетона из табл. 1.1 и 1.2 прил. 1, что  $x_b = 200$  мг/м<sup>3</sup>,  $x_n = 0,35$  мг/м<sup>3</sup>, тогда  $L = 13500 \cdot 1000 / (200 - 0,35) = 67500$  м<sup>3</sup>/ч.

Ответ:  $L = 67500$  м<sup>3</sup>/ч.

## 1.2. Определение необходимого воздухообмена при пайке электронных схем

Пайка осуществляется свинцово-оловянным припоем ПОС-60, который содержит  $C = 0,4$  доли объема свинца и 60 % олова. Наиболее ядовиты аэрозоли (пары) свинца.

В процессе пайки из припоя испаряется до  $B = 0,1$  % свинца, а на 1 пайку расходуется 10 мг припоя. При числе паяк –  $N$ , количество выделяемых паров свинца определяется по формуле

$$G = C \times B \times N, \text{ мг/ч}, \quad (1.4)$$

где  $G$ , г/ч – количество выделяемых паров свинца;  $C$  – содержание свинца;  $B$  – % свинца;  $N$  – число паяк.

**Пример.** В помещении объемом  $V_{\text{п}} = 1050 \text{ м}^3$  три человека осуществляют пайку припоем ПОС-40 с производительностью по 100 контактов в час. Найти требуемую кратность воздухообмена.

### Решение:

По формуле (1.4) определяем количество аэрозолей свинца, выделяемых в воздух:  $G = 0,6 \cdot 0,001 \cdot 10 \cdot 100 \cdot 3 = 1,8 \text{ мг/ч}$ . Далее определяем потребный воздухообмен по формуле (1.1). Находим из табл. 1.1 и 1.2 прил. 1 для свинца и его соединений  $x_{\text{в}} = 0,01 \text{ мг/м}^3$ ;  $x_{\text{н}} = 0,001 \text{ мг/м}^3$ . Тогда  $L = 1,8 / (0,01 - 0,001) = 200,0 \text{ м}^3/\text{ч}$ .

Ответ:  $L = 185,5 \text{ м}^3/\text{ч}$ .

## 1.3. Определение воздухообмена в жилых и общественных помещениях

В жилых и общественных помещениях постоянным вредным выделением является выдыхаемая людьми углекислота ( $\text{CO}_2$ ). Определение необходимого воздухообмена производится по количеству углекислоты, выделяемой человеком и по допустимой концентрации её.

Количество углекислоты в зависимости от возраста человека и выполняемой работы, а также допустимые концентрации углекислоты для различных помещений приведены в табл. 1.4 и 1.5 прил. 1.

Содержание углекислоты в атмосферном воздухе можно определить по химическому составу воздуха. Однако, учитывая повышенное содержание углекислоты в атмосфере населенных пунктов, следует принимать при расчете содержания  $\text{CO}_2$  следующие значения: для сельских населенных пунктов –  $0,33 \text{ л/м}^3$ , для малых городов (до 300 тыс. жителей) –  $0,4 \text{ л/м}^3$ , для больших городов (свыше 300 тыс. жителей) –  $0,5 \text{ л/м}^3$ .

**Пример.** Определить требуемую кратность воздухообмена в помещении, где работают 3 человека.

**Решение:**

По табл. 1.4 прил.1 определяем количество  $\text{CO}_2$ , выделяемой одним человеком  $g = 23 \text{ л/ч}$ . По табл. 1.5 прил. 1 определяем допустимую концентрацию  $\text{CO}_2$ . Тогда  $x_{\text{в}} = 1 \text{ л/м}^3$  и содержание  $\text{CO}_2$  в наружном воздухе для больших городов  $x_{\text{н}} = 0,5 \text{ л/м}^3$ . Определяем требуемый воздухообмен по формуле (1.1)  $L = 23 \cdot 3 / (1 - 0,5) = 138 \text{ м}^3/\text{ч}$ . Ответ:  $L = 138 \text{ м}^3/\text{ч}$ .

#### **1.4. Определение требуемого воздухообмена при выделении газов (паров) через неплотности аппаратуры, находящейся под давлением**

Производственная аппаратура, работающая под давлением, как правило, не является вполне герметичной. Степень герметичности аппаратуры уменьшается по мере ее износа. Считая, что просачивание газов через неплотности подчиняется тем же законам, что и истечение через небольшие отверстия, и, предполагая, что истечение происходит адиабатически, количество газов, просочившихся через неплотности, можно определить по формуле

$$G = k \times c \times v \sqrt{\frac{M}{T}}, \text{ кг/ч,} \quad (1.5)$$

где  $k$  – коэффициент, учитывающий повышение утечки от износа оборудования ( $k = 1-2$ );  $c$  – коэффициент, учитывающий влияние давление газа в аппарате;  $v$  – внутренний объем аппаратуры и трубопроводов, находящихся под давлением,  $\text{м}^3$ ;  $M$  – молекулярный вес газов, находящихся в аппаратуре;  $T$  – абсолютная температура газов в аппаратуре, К.

Таблица 1.2

**Коэффициент, учитывающий влияние давление газа в аппарате**

Давление $p$ , атм	до 2	2	7	17	41	161
$c$	0,121	0,166	0,182	0,189	0,25	0,29

**Пример.** Система, состоящая из аппаратов и трубопроводов, заполнена сероводородом. Рабочее давление в аппаратуре  $p_a = 3$  атм, а в проводящих трубопроводах  $p_{tr} = 4$  атм. Внутренний объем аппаратуры  $v_a = 5 \text{ м}^3$ , объём трубопроводов,  $v_{tr} = 1,2 \text{ м}^3$ . Температура газа в аппаратуре –  $t_a = 120 \text{ }^\circ\text{C}$ , в трубопроводе –  $t_{tr} = 25 \text{ }^\circ\text{C}$ . Определить потребный воздухообмен в помещении.

**Решение:**

Определяем величины утечек сероводорода ( $\text{H}_2\text{S}$ ) из аппаратуры и трубопроводов. Принимаем  $k = 1,5$ ;  $c = 0,169$  (по табл. 1.2);  $M = 34$ , для  $\text{H}_2\text{S}$ ; Утечка газа из аппаратуры составляет:

$$G_a = 1,5 \times 0,169 \times \sqrt[5]{\frac{34}{393}} = 0,372$$

Утечка газа из трубопроводов составляет:

$$G_{tr} = 1,5 \times 0,172 \times 1,2 = 0,104$$

$$G = G_a + G_{tr} = 0,372 + 0,104 = 0,476, \text{ кг/ч}$$

Используя данные табл. 1.1 прил. 1, находим, что для сероводорода

$x_v = 10 \text{ мг/м}^3$ ;  $x_n = 0,008 \text{ мг/м}^3$ . Потребный воздухообмен равен

$$L = \frac{4761000}{(10 - 0,008)} = 47638,1 \text{ м}^3/\text{ч}$$

Ответ:  $L = 47638,1 \text{ м}^3/\text{ч}$

**Вывод:** В воздух помещения одновременно могут выделяться несколько вредных веществ. По действию на организм человека они могут быть однонаправленными и разнонаправленными. Для однонаправленных веществ расчетные значения потребного воздухообмена суммируются, а для разнонаправленных веществ выбирается наибольшее значение потребного воздухообмена.

**Пример.** Для первой вредности в воздухе рабочей зоны – вредных (токсичны) веществ в рассмотренных примерах все относятся к веществам разнонаправленного действия, поэтому принимаем к дальнейшему расчету максимальное из полученных значений, т. е.  $L = 67500 \text{ м}^3/\text{ч}$  (потребный воздухообмен для паров растворителей при окраске).

Для проверки соответствия требованиям устройства вентиляции определим кратность воздухообмена  $n = 67500/4800 = 14,1 \text{ ч}^{-1}$ . Данное значение превышает установленную величину –  $10 \text{ ч}^{-1}$ , поэтому необходимо принять дополнительное решение по устройству вентиляции в помещении. Например, таким решением может быть исключение распространения от двух мест окраски растворителей по всему помещению за счет применения местной вытяжной вентиляции.

Расчет объема воздуха удаляемого местной вентиляцией определяется по формуле

$$L_{\text{МВ}} = F \times v \times 3600, \text{ м}^3/\text{ч}, \quad (1.6)$$

где  $F$  – площадь сечения всасывающих отверстий,  $\text{м}^2$ ;  $v$  – скорость воздуха

в сечении вытяжной вентиляции, м/с. Рекомендуется принимать значение скорости в интервале 0,8-1,5 м/с.

Таким образом, потребный воздухообмен для оставшихся вредных веществ принимаем для выделений сероводорода:  $L = 47638,1 \text{ м}^3/\text{ч}$ .

Проверка:

$$n = 47638,1 / 4800 = 9,9 \text{ ч}^{-1}.$$

### 1.5. Расчёт потребного воздухообмена для удаления избыточного тепла

Расчет потребного воздухообмена для удаления избыточного тепла производится по формуле

$$L = \frac{Q_{\text{изб}}}{\gamma_{\text{в}} \times c_{\text{в}} \Delta t}, \text{ м}^3/\text{ч}, \quad (1.7)$$

где  $L$ ,  $\text{м}^3/\text{ч}$  – потребный воздухообмен;  $Q_{\text{изб}}$ ,  $\text{ккал}/\text{ч}$  – избыточное тепло;  $\gamma_{\text{в}} = 1,206 \text{ кг}/\text{м}^3$  – удельная масса приточного воздуха;  $c_{\text{в}} = 0,24 \text{ ккал}/\text{кг} \cdot \text{град}$  – теплоемкость воздуха;

$$\Delta t = t_{\text{вых}} - t_{\text{пр}}, \text{ } ^\circ\text{C} \quad (1.8)$$

где  $t_{\text{вых}}$ ,  $^\circ\text{C}$  – температура удаляемого воздуха;  $t_{\text{пр}}$ ,  $^\circ\text{C}$  – температура приточного воздуха.

Величина  $\Delta t$  при расчетах выбирается в зависимости от теплонапряженности воздуха –  $Q_{\text{н}}$ : при  $Q_{\text{н}} \leq 20 \text{ ккал}/\text{м}^3 \cdot \text{ч}$   $\Delta t = 6 \text{ } ^\circ\text{C}$ ; при  $Q_{\text{н}} > 20 \text{ ккал}/\text{м}^3 \cdot \text{ч}$   $\Delta t = 8 \text{ } ^\circ\text{C}$ ;

$$Q_{\text{н}} = \frac{Q_{\text{изб}}}{V_{\text{н}}}, \text{ ккал}/\text{м}^3 \cdot \text{ч}, \quad (1.9)$$

где  $V_{\text{н}}$ ,  $\text{м}^3$  – внутренний объем помещения.

Таким образом, для определения потребного воздухообмена необходимо определить количество избыточного тепла по формуле

$$Q_{\text{изб}} = Q_{\text{об}} + Q_{\text{осв}} + Q_{\text{л}} + Q_{\text{р}} - Q_{\text{отд}}, \text{ ккал}/\text{ч}, \quad (1.10)$$

где  $Q_{об}$ , ккал/ч – тепло, выделяемое оборудованием;  $Q_{осв}$ , ккал/ч – тепло, выделяемое системой освещения;  $Q_{л}$ , ккал/ч – тепло, выделяемое людьми в помещении;  $Q_{р}$ , ккал/ч – тепло, вносимое за счет солнечной радиации;  $Q_{отд}$ , ккал/ч – теплоотдача естественным путем.

Определяем количество тепла, выделяемого оборудованием

$$Q_{об} = 860 \times P_{об} \times y_1, \text{ ккал/ч} \quad (1.11)$$

где  $Y_1$  – коэффициент перехода тепла в помещение, зависящий от вида оборудования;  $P_{об}$ , кВт – мощность, потребляемая оборудованием;

$$P_{об} = P_{ном} \times y_2 \times y_3 \times y_4, \text{ кВт}, \quad (1.12)$$

где  $P_{ном}$ , кВт – номинальная (установленная) мощность электрооборудования помещения;  $Y_2$  – коэффициент использования установленной мощности, учитывающий превышение номинальной мощности над фактически необходимой;  $Y_3$  – коэффициент загрузки, т.е. отношение величины среднего потребления мощности (во времени) к максимально необходимой;  $Y_4$  – коэффициент одновременности работы оборудования.

При ориентировочных расчетах произведение всех четырех коэффициентов можно принимать равным:

$$y_1 \times y_2 \times y_3 \times y_4 = 0,25 \quad (1.13)$$

Определяем количество тепла, выделяемого системой освещения

$$Q_{осв} = 860 \times P_{осв} \times \alpha \beta \times \cos(\varphi), \quad (1.14)$$

где  $\alpha$  – коэф. перевода электрической энергии в тепловую для лампы накаливания  $\alpha = 0,92 - 0,97$ , люминесцентной лампы  $\alpha = 0,46 - 0,48$ ;  $\beta$  – коэффициент одновременности работы (при работе всех светильников  $\beta = 1$ );  $\cos(\varphi) = 0,7 - 0,8$  – коэффициент мощности;  $P_{осв}$ , кВт – мощность осветительной установки.

Определяем количество тепла, выделяемого находящимися в помещении людьми

$$Q_{л} = N \times q_{л}, \quad (1.15)$$



где  $N$  – количество людей в помещении;  $q_{\text{л}}$ , ккал/ч – тепловыделения одного человека табл. 1.6 прил. 1.

Определяем количество тепла, вносимого за счет солнечной радиации

$$Q_p = K \times S \times q_{\text{ост}}, \quad (1.16)$$

где  $K$  – количество окон;  $S$ , м<sup>2</sup> – площадь одного окна;  $q_{\text{ост}}$ , ккал/ч – солнечная радиация через остекленную поверхность табл. 1.7 прил. 1.

Определяем теплоотдачу, происходящую естественным путем. Если нет дополнительных условий, то можно считать ориентировочно, что  $Q_{\text{отд}} = Q_p$  для холодного и переходного периодов года (среднесуточная температура наружного воздуха ниже +10 °С). Для теплого периода года (среднесуточная температура воздуха выше +10 °С) принимаем  $Q_{\text{отд}} = 0$ .

**Общий вывод:** Среди полученных расчетных значений требуемого воздухообмена для вредных веществ и удаления избыточного тепла выбирается наибольшее значение требуемого воздухообмена.

**Предельно-допустимые концентрации вредных веществ в атмосферном  
воздухе населенных мест (ГН 2.1.6.1338-03)**

Наименование вредных веществ	ПДКм.р., мг/м <sup>3</sup>	ПДКс.с., мг/м <sup>3</sup>	Агрегатн состояние
Азота диоксид	0,085	0,04	п
Азота оксид	0,6	0,06	п
Акролеин	0,03	0,03	п
Амилацетат	0,10	0,10	п
Аммиак	0,2	0,04	п
Ацетон	0,35	0,35	п
Бензин (углеводороды)	5,0	1,5	п
Бензол	1,5	0,1	п
Бутан	200	-	п
Бутилацетат	0,1	0,1	п
Винилацетат	0,15	0,15	п
Дихлорэтан	3,0	1,0	п
Ксилол	0,2	0,2	п
Марганец и его соединения	0,01	0,001	а
Метилацетат	0,07	0,07	п
Мышьяк и его неорг. соединения	-	0,003	а
Озон	0,16	0,03	п
Пыль (кремнесодержащая – более 70 %)	0,15	0,05	а
Пыль нетоксичная (фиброгенного действия)	0,5	0,15	а
Ртуты хлорид (сулема)	-	0,0003	а
Сажа	0,15	0,05	а
Свинец и его соединения	0,001	0,0003	а
Сернистый ангидрид	0,5	0,15	п
Серная кислота	0,3	0,1	а

## Продолжение табл. 1.1

Наименование вредных веществ	ПДКм.р., мг/м <sup>3</sup>	ПДКс.с., мг/м <sup>3</sup>	Агрегатн состояние
Сероводород	0,008	-	п
Сероуглерод	0,03	0,005	п
Спирт бутиловый	0,16	-	п
Спирт изобутиловый	0,1	0,1	п
Спирт метиловый	1,0	0,5	п
Спирт этиловый	5	5	п
Стирол	0,04	0,002	п
Толуол	0,6	0,6	п
Углерода оксид	5,0	3,0	п
Фенол	0,01	0,003	п
Фтористые соединения (газообразные)	0,02	0,005	п
Хлор	0,1	0,03	п
Хлористый водород	0,2	0,2	п
Этилацетат	0,1	0,1	п

Примечание: п – пары и/или газы; а – аэрозоль

**Предельно-допустимые концентрации вредных веществ в воздухе рабочей зоны (ГОСТ 12.1.005-88)**

Наименование вредных веществ	ПДК., мг/м <sup>3</sup>	Класс опасности	Агрегатн. состояние
Азота диоксид	2,0	3	п
Азота оксиды	5,0	3	п
Акролеин	0,2	2	п
Амилацетат	100	4	п
Аммиак	20	4	п
Ацетон	200	4	п
Бензин (углеводороды)	100	4	п
Бензол	15/5	2	п
Бутан	300	4	п
Бутилацетат	200	4	п
Винилацетат	10,0	4	п
Дихлорэтан	10,0	2	п
Ксилол	50,0	3	п
Марганец и его соединения (от 2-30 %)	0,1	2	а
Метилацетат	100	4	п
Мышьяк и его неорг. соединения	0,04/0,01	2	а
Озон	0,1	1	п
Пыль (кремнесодержащая – более 70 %)	1,5	4	а
Пыль нетоксичная (фиброгенного действия)	4,0	4	а
Ртут хлорид (сулема)	0,2/0,05	1	а
Сажа	4,0	3	а
Свинец и его соединения	0,01/0,005	1	а
Серная кислота	1,0	2	а
Сернистый ангидрид	10	3	п
Сероводород	10,0	3	п

Продолжение табл. 1.2

Наименование вредных веществ	ПДК, мг/м <sup>3</sup>	Класс опасности	Агрегатн. состояние
Сероуглерод	1,0	3	п
Спирт бутиловый	10,0	3	п
Спирт изобутиловый	10,0	3	п
Спирт метиловый	5,0	3	п
Спирт этиловый	1000	4	п
Стирол	30/10	3	п
Толуол	50	3	п
Углерода оксид	20	4	п
Фенол	0,3	2	п
Фтористые соединения (газообразные)	0,5/0,1	2	п
Хлор	1,0	2	п
Хлористый водород	5,0	1	п
Этилацетат	200	4	п

Примечание: значение в числителе – максимально разовые; в знаменателе – среднесменные

Таблица 1.3

**Расходы лакокрасочных материалов на один слой покрытия изделий и содержание в них летучих растворителей**

Наименование лакокрасочных материалов/способ нанесения краски	Расход лакокрасочных материалов, $A$ , г/м <sup>2</sup>	Содержание летучей части, $m$ , %
Нитролаки и краски		
Бесцветный аэролак /кистью	200	92
Цветные аэролаки/распыление пульверизатором	180	75
Нитрошпаклевка /кистью	100-180	10-35
Нитроклей /кистью	160	80-85
Масляные лаки и эмали		
Окраска распылением	60-90	35

Таблица 1.4

**Количество углекислоты, выделяемой человеком при разной работе**

Возраст человека и характер работы	Количество CO <sub>2</sub>	
	в л/ч	в г/ч
Взрослые:		
при физической работе	45	68
при легкой работе (в учреждениях)	23	35
в состоянии покоя	23	35
Дети до 12 лет	12	18

Таблица 1.5

**Предельно-допустимые концентрации углекислоты**

Наименование помещений	Количество CO <sub>2</sub>	
	в л/ч	в г/кг
Для постоянного пребывания людей (жилые ком.)	1	1,5
Для пребывания детей и больных	0,7	1
Для учреждений	1,25	1,75
Для кратковременного пребывания людей	2	3

**Количество тепловыделений одним человеком при различной работе**

Категория тяжести работы		Количество тепловыделений $q_{л}$ , ккал/ч в зависимости от окружающей температуры воздуха			
		15 °С	20 °С	25 °С	30 °С
Легкая	I	100	70	50	30
Средней тяжести	II-а	100	70	60	30
Средней тяжести	II-б	110	80	70	35
Тяжелая	III	110	80	80	35

## Солнечная радиация через остекленную поверхность

	Солнечная радиация, $q_{\text{ост}}$ , ккал/ч от стороны света и широты, град.														
	ЮГ			ЮГО-ВОСТОК ЮГО-ЗАПАД				ВОСТОК ЗАПАД				СЕВЕР, СЕВЕР. ВОСТОК СЕВЕРО- ЗАПАД			
	45	55	65	35	45	55	65	35	45	55	65	35	45	55	65
Окна с двойным остеклением и деревянными рамами	125	125	145	85	110	125	14	125	125	145	145	65	65	65	60
Окна с двойным остеклением и металлическими рамами	160	160	180	110	140	160	18	160	160	180	180	80	80	80	70
Фонарь с двойным остеклением и металлическими переплет.	130	160	170	110	140	170	17	160	160	180	180	85	85	85	70



## СПИСОК ИСПОЛЬЗОВАННОЙ ЛИТЕРАТУРЫ

1. Долин П.А. Справочник по технике безопасности. – М.: Энергоиздат, 1982. – 342 с.
2. Каменев П.Н. Отопление и вентиляция. Часть II. Вентиляция. – М.: Издательство литературы по строительству, 1966. – 289 с.
3. ГОСТ 12.1.005-88 ССБТ. Санитарно-гигиенические требования к воздуху рабочей зоны.
4. ГН2.1.6.1338-03. Предельно допустимые концентрации (ПДК) загрязняющих веществ в атмосферном воздухе населенных мест.

## РАСЧЕТНО-ПРАКТИЧЕСКАЯ РАБОТА №2. ОЦЕНКА РИСКА

**Цель практического занятия** - закрепление теоретических знаний, полученных при изучении темы «Основы теории безопасности: системный анализ безопасности», и формирование практических навыков расчета индивидуального и группового (социального) риска в конкретных ситуациях.

**Общие сведения.** Опасность – одно из центральных понятий безопасности жизнедеятельности (БЖД).

Опасность хранят все системы, имеющие энергию, химически или биологически активные компоненты, а также характеристики (параметры), несоответствующие условиям жизнедеятельности человека. Можно сказать, что опасность – это риск неблагоприятного воздействия.

Практика свидетельствует, что абсолютная безопасность недостижима. Стремление к абсолютной безопасности часто вступает в антагонистические противоречия с законами техносферы.

В сентябре 1990 г. в г. Кельне состоялся первый Всемирный конгресс по безопасности жизнедеятельности человека как научной дисциплине. Девиз конгресса: «Жизнь в безопасности». Участники конгресса постоянно оперировали понятием «риск».

Возможны следующие определения риска:

1. Это количественная оценка опасности, вероятность реализации опасности;
2. При наличии статистических данных, это частота реализации опасностей.

Различают опасности реальные и потенциальные. В качестве аксиомы принимаются, что любая деятельность человека потенциально опасна. Реализация потенциальной опасности происходит через ПРИЧИНЫ и приводит к НЕЖЕЛАТЕЛЬНЫМ ПОСЛЕДСТВИЯМ.

Сейчас перед специалистами ставится задача – не исключение до нуля безопасности (что в принципе невозможно). А достижение заранее заданной величины риска реализации опасности. При этом сопоставлять затраты и получаемую от снижения риска выгоду. Во многих западных странах для более объективной оценки риска и получаемых при этом затрат и выгод, вводят финансовую меру человеческой жизни. Заметим, что такой подход имеет противников, их довод – человеческая жизнь свята, бесценна и какие-то финансовые оценки недопустимы. Тем не менее, по зарубежным исследованиям, человеческая жизнь оценивается, что позволяет более объективно рассчитывать ставки страховых тарифов при страховании и обосновывать суммы выплат.

Поскольку абсолютная безопасность (нулевой риск) невозможна, современный мир пришел к концепции приемлемого (допустимого) риска.

Суть концепции заключается в стремлении к такой безопасности, которую принимает общество в данное время. При этом учитывается уровень технического развития, экономические, социальные, политические и др. возможности. Приемлемый риск – это компромисс между уровнем безопасности и возможностями ее достижения. Это можно рассмотреть в следующей ситуации. После крупной аварии на Чернобыльской АЭС, правительство СССР решило повысить надежность всех ядерных реакторов. Средства были взяты из госбюджета и, следовательно, уменьшилось финансирование социальных программ здравоохранения, образования и культуры, что в свою очередь привело к увеличению социально-экономического риска. Поэтому следует всесторонне оценивать ситуацию и находить компромисс – между затратами и величиной риска.

Переход к «рisku» дает дополнительные возможности повышения безопасности техносферы. К техническим, организационным, административным добавляются и экономические методы управления риском (страхование, денежные компенсации ущерба, платежи за риск и

др.). Есть здравый смысл в том, чтобы законодательно ввести квоты за риск. При этом возникает проблема расчета риска: статистический, вероятностный, моделирование, экспертных оценок, социологических опросов и др. Все эти методы дают приблизительную оценку, поэтому целесообразно создавать базы и банки данных по рискам в условиях предприятий, регионов и т.д.

### **Порядок выполнения работы:**

1. Ознакомиться с общими сведениями. Записать определения.
2. Выполнить практические задачи.

### **Практические задачи**

Задача 1. В таблице 2.0 приведен ряд профессий по степени индивидуального риска фатального исхода в год. Используя данные табл.1 методом экспертных оценок охарактеризуйте вашу настоящую деятельность и условия вашей будущей работы.

*Таблица 2.0*

### **Классификация профессиональной безопасности**

Категория	Условия профессиональной деятельности	Риск смерти (на человека в год)	Профессия
1	Безопасные	$1 \cdot 10^{-4}$	Текстильщики, обувщики, работники лесной промышленности, бумажного производства и др.
2	Относительно безопасные	$1 \cdot 10^{-4}$ до $1 \cdot 10^{-3}$	Шахтеры, металлурги, судостроители и др.
3	Опасные	$1 \cdot 10^{-3}$ до $1 \cdot 10^{-2}$	Рыбопромысловики, верхолазы, трактористы и др.
4	Особо опасные	больше $1 \cdot 10^{-2}$	Летчики-испытатели, летчики реактивных самолетов.

После обсуждения письменно сформулируйте свою оценку.

Для решения следующих задач используйте формулу определения индивидуального риска

$$P = \frac{h}{N}, \quad (2.1)$$

где  $P$  – индивидуальный риск (травмы, гибели, болезни и пр.);  $h$  – количество реализации опасности с нежелательными последствиями за определенный период времени (день, год и т.д.);  $N$  – общее число участников (людей, приборов и пр.), на которых распространяется опасность.

Пример решения задачи по формуле (2.1).

**Пример. Задача 1.** Ежегодно неестественной смертью гибнет 250 тыс. человек. Определить индивидуальный риск гибели жителя страны при населении в 150 млн. человек.

**Решение.**

$$P_{ж} = 2,5 \cdot 10^5 / 1,5 \cdot 10^8 = 1,7 \cdot 10^{-3}$$

Или будет 0,0017. Иначе можно сказать, что ежегодно примерно 17 человек 10000 погибает неестественной смертью. Если пофантазировать и предположить, что срок биологической жизни человека равен 1000 лет, то по нашим данным оказывается, что уже через 588 лет (1:0,0017) вероятность гибели человека неестественной смертью близка к 1 (или 100%).

Примечание. Здесь и в задачах №2,3 данные приближены к России.

**Задача 2.** Опасность гибели человека на производстве реализуется в год 7 тыс. раз. Определить индивидуальный риск погибших на производстве при условии, что всего работающих 60 млн. человек. Сравните полученный результат с вашей экспертной оценкой из задачи 1.

**Задача 3.** Определить риск погибших в дорожно-транспортном происшествии (ДТП), если известно, что ежегодно гибнет в ДТП 40 тыс. человек при населении 150 млн. человек.

**Задача 4.** Используя данные индивидуального риска фатального

исхода в год для населения США (данных по России нет), определите свой индивидуальный риск фатального исхода на конкретный год. При этом можно субъективно менять коэффициенты и набор опасностей.

Таблица 2.1

**Индивидуальный риск гибели в год**

Причина	Риск	Причина	Риск
Автомобильный транспорт	$3 \cdot 10^{-4}$	Воздушный транспорт	$9 \cdot 10^{-6}$
Падения	$9 \cdot 10^{-5}$	Падающие предметы	$6 \cdot 10^{-6}$
Пожар и ожог	$4 \cdot 10^{-5}$	Электрический ток	$6 \cdot 10^{-6}$
Утопление	$3 \cdot 10^{-5}$	Железная дорога	$4 \cdot 10^{-6}$
Отравление	$2 \cdot 10^{-5}$	Молния	$5 \cdot 10^{-7}$
Огнестрельное оружие	$1 \cdot 10^{-5}$	Все прочие	$4 \cdot 10^{-5}$
Станочное оборудование	$1 \cdot 10^{-5}$	Ядерная энергетика	$2 \cdot 10^{-10}$
Водный транспорт	$9 \cdot 10^{-6}$	(пренебрегаемо мал. риск)	

Риск общий для американца:  $P_{\text{общ}} = 6 \cdot 10^{-4}$

Сравнить полученный результат с результатом примера решения.

Задачи на риск гибели неестественной смертью в России и с риском гибели в год для американца ( $P_{\text{общ}}$ ).

## СПИСОК ИСПОЛЬЗОВАННОЙ ЛИТЕРАТУРЫ

1. Русак О.Н. Труд без опасности. Л. «Лениздат», 1986, 191 с.
2. Береговой Г.Т. и др. Безопасность космических полетов. М., «Машиностроение», 1977, 320 с.

## **РАСЧЕТНО-ПРАКТИЧЕСКАЯ РАБОТА №3. ОЦЕНКА ПАРАМЕТРОВ МИКРОКЛИМАТА РАБОЧЕЙ ЗОНЫ ПРОИЗВОДСТВЕННЫХ ПОМЕЩЕНИЙ**

**Цель практического занятия** :закрепление теоретических знаний, полученных при изучении раздела “Гелиофизические и метеорологические фактора: микроклимат производственных помещений”, и формирование практических навыков расчета метеорологических условий в производственном помещении и гигиенической оценки параметров микроклимата.

### **Общие сведения:**

Одним из основных условий эффективной производственной деятельности человека является обеспечение нормальных метеорологических условий в помещениях. Параметры микроклимата оказывают существенное влияние на терморегуляцию организма человека и могут привести кпереохлаждение или перегреву тела

Микроклимат производственных помещений - это климат внутренней среды этих помещений, определяемый действующими на организм человека факторами: сочетанием температуры воздуха, относительной влажности, скорости движения воздуха, интенсивности теплового облучения, температуры поверхности ограждающих конструкций (стены, пол, потолок, технологическое оборудование и т.д

Под рабочей зоной понимается пространство высотой до 2м над уровнем пола или площадки, на которых находятся места постоянного или временного пребывания рабочих.

Причиной ряда заболеваний является местное и общее охлаждение. Переохлаждение организма ведет к простудным заболеваниям: ангине, катару верхних дыхательных путей, пневмонии. Установлено, что при



переохлаждении ног и туловища возникает спазм сосудов слизистых оболочек дыхательного тракта.

Перегревание возникает при избыточном накоплении тепла в организме, которое возникает при действии повышенных температур. Основными признаками перегревания являются повышение температуры тела до 38°С и более, обильное потоотделение, слабость, головная боль, учащение дыхания и пульса, изменение артериального давления и состав крови, шум в ушах, искажение цветового восприятия

Тепловой удар – это быстрое повышение температуры тела 40°С и выше. В этом случае падает артериальное давление, потоотделение прекращается, человек теряет сознание.

Организм человека обладает свойством терморегуляции – поддержание температуры тела в определенных границах (36,1...37,2°С) Терморегуляция обеспечивает равновесие между количеством тепла, непрерывно образующегося в организме человека в процессе обмена веществ, теплопродукцией и излишком тепла, непрерывно выделяемого в окружающую среду, - теплоотдачей, т.е сохраняет тепловой баланс организма человека. Количество выделившейся теплоты меняется от 8Вт до 50 Вт.

*Теплопродукция.* Тепло вырабатывается всем организмом, но в наибольшей степени в мышцах и печени. В процессе работы в организме происходят различные биохимические процессы, связанные с деятельностью мышечного аппарата и нервной системы. Энергозатраты человека, выполняющего различную работу, могут быть классифицированы на категории.

Разграничение работ по категориям осуществляется на основе интенсивности общих энергозатрат организма: легкие физические работы, средние физические работы, тяжелые физические работы.

К категории 1а относятся работы с интенсивностью энергозатрат до 139 Вт, выполняемые сидя и сопровождающиеся незначительным физическим напряжением.

К категории 1б относятся работы с интенсивностью энергозатрат 140...174 Вт, производимые сидя, стоя или связанные с ходьбой и сопровождающиеся некоторым физическим напряжением (в полиграфической промышленности, на часовом, швейном производствах, в сфере управления )

К категории 2а относятся работы с интенсивностью энергозатрат 233...232 Вт, производимые сидя, стоя или связанные с ходьбой, перемещением мелких изделий или предметов в положении стоя или сидя и требующие определенного физического напряжения.

К категории 2б относятся работы с интенсивностью энергозатрат 233...290 Вт, связанные с ходьбой, перемещением и переноской тяжестей до 10 кг и сопровождающиеся умеренным физическим напряжением.

К категории 3 относятся работы с интенсивностью энергозатрат более 290 Вт, связанные с постоянными передвижениями, перемещением и переноской значительных (свыше 10 кг) тяжестей и требующие больших физических усилий.

Теплоотдача. Количество тепла, отдаваемого организмом человека, зависит от температуры, относительной влажности и скорости движения воздуха. Теплоотдача осуществляется путем радиации, конвекции, испарения пота и дыхания. Для человека, находящегося в состоянии покоя и одетого в обычную комнатную одежду, соотношение составляющих теплоотдачи имеет следующие распределения, % радиацией – 45, конвекцией – 30, испарением и дыханием – 25.

Основное значение имеет регулирование теплоотдачи, так как она является наиболее изменчивой и управляемой. Комфортные тепло ощущения у человека возникают при наличии теплового баланса организма, а также при условии его некоторого нарушения. Это обеспечивается тем, что в организме человека имеется некоторый резерв тепла, который используется им в случае охлаждения. Этот потенциальный запас тепла составляет в среднем 8360 кДж и находится главным образом во внешних слоях тканей организма на глубине 2-3

см от кожи. При известном уменьшении запаса тепла у человека появляются субъективно ощущения «прохлады», которые, если охлаждение продолжается, сменяются ощущениями «холодно», «очень холодно»

Действующими нормативными документами, регламентирующими метеорологические условия производственной среды, являются ГОСТ 12.1.005-88 «ССБТ. Общие санитарно-гигиенические требования к воздуху рабочей зоны» и СанПиН 2.2.4.548-96 «Гигиенические требования к микроклимату производственных помещений» Этими документами установлены влажности и скорости движения воздуха в рабочей зоне производственных помещений с учетом избытков явного тепла, тяжести выполняемой работы и сезонов года.

В соответствии с вышеуказанным стандартом теплым периодом года считается сезон, характеризуемый среднесуточной температурой наружного воздуха +10 °С.

Допустимыми считаются такие параметры микроклимата, которые при длительном воздействии могут вызывать напряжения реакции терморегуляции человека, но к нарушению состояния здоровья не приводят.

Оптимальными являются такие микроклиматические параметры, которые не вызывают напряжения реакций терморегуляции и обеспечивают высокую работоспособность человека.

Расчет показателей микроклимата базируются на опытных данных о давлении, температуре и скорости движения воздуха на рабочем месте полученных при замерах на нем с помощью соответствующих приборов

**Показатели микроклимата вычисляются в следующей последовательности:**

1. Атмосферное давление  $B$ , Па, на рабочем месте, измеренное с помощью барометра-анероида БАММ-1

$$B = B_{\text{п}} + B_{\text{ш}} + B_{\text{т}} + B_{\text{д}}, \quad (3.1)$$

где  $V$  – исправленное значение замеренного давления, Па;  $V_p$  – отсчет по прибору, Па;  $V_{ш}$  – шкаловая поправка;  $V_t$  – температурная поправка, равная произведению температуры прибора на удельную температуру поправки прибора;  $V_d$  – добавочная поправка, Па.



Рис. 3.1 Барометр-анероид «БААМ-1»

Барометр-анероид «БААМ-1» измеряет атмосферное давление в наземных условиях в диапазоне температур от 0 до +40 С° и при относительной влажности воздуха более 80%

2. Температура воздушной среды измеряется с помощью ртутных или спиртовых термометров, а также с помощью термографов, обеспечивающих непрерывную запись температуры на ленте за определенный период времени. Температуру воздушной среды можно измерить также с помощью психрометров и термометров

3. Влажность воздуха – абсолютная и относительная определяется с помощью психрометров. Психрометр состоит из сухого и влажного термометров. Резервуар влажного термометра покрыт тканью, которая опущена в мензурку с водой. Испаряясь, вода охлаждает влажный термометр, поэтому его показания всегда ниже показания сухого.

Психрометры бывают типа Августа (Рис 3.2) и переносными, типа Ассмана (Рис 3.3). Психрометр Ассмана является более совершенным и точным прибором по сравнению с психрометром Августа. Принцип его устройства тот же, но термометры заключены в металлическую оправу, шарики термометра находятся в двойных металлических гильзах, а в головке прибора помещается вентилятор с постоянно скоростью 4 м/с.



Рис. 3.2 Психрометры Августа



Рис. 3.3 Психрометр Ассмана

Влажность воздуха может быть рассчитана: 1) по давлению водяного пара, находящегося в воздухе или 2) по плотности водяного пара

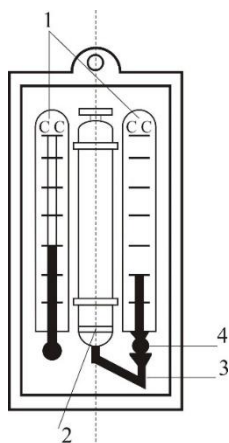
При первом способе сначала определяется давление водяного пара  $P_{в.н}$  находящегося в воздухе при данной температуре

$$P_{в.н} = P_{н.в} - c(T_c - T_B)V \quad (3.2)$$

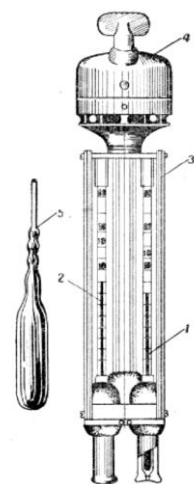
где  $P_{н.в}$  – давление насыщенного водяного пара при температуре  $t_B$ , зафиксированной влажным термометром,  $P_{в.н}$  – коэффициент психрометра, зависящий от скорости движения воздуха около шарика мокрого термометра (при скорости движения воздуха до 4 м/с принимают  $c = 0.00074$ , свыше 4 м/с – 0,00066)  $t_c$  и  $t_B$  – температура сухого и влажного термометра,  $V$  –

барометрическое давление воздуха в момент измерения температур психрометром, Па

Определив парциальное давление водяного пара, находят относительную влажность воздуха

$$\varphi = \frac{p}{p_0} \cdot 100\%, \quad (3.3)$$

где  $p_{н.с}$  – давление насыщенного водяного пара при температуре  $t_c$ , зафиксированной влажным термометром,

При расчете влажности воздуха по плотности водяного пара определяются:

а) абсолютная влажность воздуха (масса водяного пара, содержащегося в воздухе при данной температуре)

$$F = \frac{(1000 \cdot p_{н.с})}{(461,5(273+t_c))}, \quad (3.4)$$

где 461,5 – удельная газовая постоянная водяного пара Дж/(кг \*К);

б) максимальная абсолютная влажность воздуха

$$A_{\max} = \frac{1000 \cdot p_{н.с}}{461,5 \cdot (273+t_c)}, \quad (3.5)$$

в) относительная влажность воздуха  $\varphi$

$$\varphi = \frac{A}{A_{\max}} * 100, \quad (3.6)$$

Таблица 3.0

**Давление насыщенного водяного пара P, Па при температуре воздуха**

t, С	P, Па	t, С	P, Па	t, С	P, Па	t, С	P, Па
0	611	10	1228	20	2328	30	4242
1	657	11	1312	21	2486	31	4493
2	705	12	1403	22	2644	32	4754
3	759	13	1497	23	2809	33	5030
4	813	14	1599	24	2894	34	5320
5	872	15	1705	25	3168	35	5624
6	935	16	1817	26	3361	36	5941

7	1001	17	1937	27	3565	37	6275
8	1073	18	2064	28	3780	38	6625
9	1148	19	2197	29	4005	39	6991

Значение относительной влажности  $\varphi$ , найденного описанными способами, может быть проверено по данным психометрической таблицы

4. Скорость движения воздуха измеряется с помощью крыльчатых или чашечных анемометров (Рис 3.4). Крыльчатый анемометр принимается для измерения скорости воздуха до 10 м/с, а чашечный – до 30м/с. Принцип действия анемометров обоих типов основан на том, что частоты вращения крыльчатки тем больше, чем больше скорость движения воздуха. Вращение крыльчатки передается на счетный механизм. Разница в показаниях до и после измерения, деленная на время наблюдения, показывает число делений в 1 с. Специальный тарифовочный паспорт, предлагаемый к каждому прибору позволяет по вычисленной величине делений определить скорость движения воздуха.



Рис 3.4 Чашечный анемометр



Рис. 3.5 Кататермометр

Скорость движения воздуха в интервале величин от 0.1 до 0.5 м/с можно определить с помощью кататермометра (Рис.3.5). Шаровой кататермометр представляет собой стартовый термометр с двумя резервуарами: шаровым внизу и цилиндрическим вверху. Шкала кататермометра имеет деления от 31 до 41 градуса. Для работы с этим прибором его предварительно нагревают на водяной бане, затем вытирают насухо и помещают в исследуемое место. По величине падения столба спирта в единицу времени на кататермометре при его охлаждении судят о скорости движения воздуха. Для измерения малых скоростей (от 0.03 до 5 м/с) при температуре в производственных помещениях не ниже 10С применяется термоанемометр. Это электрический прибор на полупроводниках, принцип его действия основан на измерении величины сопротивления датчика при изменении температуры и скорости движения воздуха.

Таблица 3.1

**Значения относительной влажности**

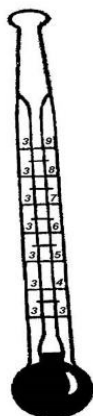
$t_c$ °С	Разность показаний сухого и влажного термометров $t_c - t_b$ °С									
	0	1	2	3	4	5	6	7	8	9
Относительная влажность $\varphi$ , %										
0	100	81	63	45	28	11				



1	100	83	65	48	32	16				
2	100	84	68	51	35	20				
3	100	84	69	54	39	24	10			
4	100	85	70	56	42	28	14			
5	100	86	72	58	45	32	19	6		
6	100	86	73	60	47	35	23	10		
7	100	87	74	61	49	37	26	14		
8	100	87	75	63	51	40	29	18	7	
9	100	88	76	64	53	42	31	21	11	
10	100	88	76	65	54	44	34	24	14	5

Продолжение табл. 3.1

11	100	88	77	66	56	46	36	26	17	8
12	100	89	78	68	57	48	38	29	20	11
13	100	89	79	69	59	49	40	31	23	14
14	100	89	79	70	60	51	42	34	25	17
15	100	90	80	71	61	52	44	36	27	20
16	100	90	81	71	62	54	46	37	30	22
17	100	90	81	72	64	55	47	39	32	24
18	100	91	82	73	65	56	49	41	34	27
19	100	91	82	74	65	58	50	43	35	29
20	100	91	83	74	66	59	51	44	37	30
21	100	91	83	75	67	60	52	46	39	32
22	100	92	83	76	68	61	54	47	40	34
23	100	92	84	76	69	61	55	48	42	36
24	100	92	84	77	69	62	56	49	43	37
25	100	92	84	77	70	63	57	50	44	38
26	100	92	85	78	71	64	58	51	46	40
27	100	92	85	78	71	65	59	52	47	41

28	100	93	85	78	71	65	59	52	48	42
29	100	93	86	79	72	66	60	54	49	43
30	100	93	86	79	73	67	61	55	50	44

Скорость движения воздуха  $V$ , м/с, при замере ее анемометром АСО-3 подсчитывается по формуле

$$V = an + b, \quad (3.7)$$

где  $n$  число делений в 1 с;  $n = \frac{n_k - n_n}{t_{\text{зам}}}$ ;  $n_n$  и  $n_k$  – начальный и конечный отсчеты по анемометру;  $t_{\text{зам}}$  – продолжительность замера по прибору.

При выполнении настоящего практического занятия рекомендуется использовать формулу:

$$V = 0,45n + 0,01$$

5. Гигиеническая оценка результатов расчета параметров микроклимата: производится по санитарным нормам, приведенным в ГОСТ 12.1.005-88.

Таблица 3.2

**Оптимальные нормы температуры, относительно влажности и скорости движения воздуха по рабочей зоне производственных помещений**

Период Года	Категория Работ	Температура, °С	Относительная влажность, %	Скорость движения воздуха м/с не более
Холодный (температура наружного воздуха ниже +10°С)	Легкая – 1	22-24	40-60	0,1
	Легкая – 1б	21-23	40-60	0,1
	Средней	18-20	40-60	0,2
	тяжести – Па	17-19	40-60	0,2
	Средней	16-18	40-60	0,3
	тяжести – Пб Тяжелая – Ш			

Теплый (температура наружного воздуха +10°C и выше)	Легкая – 1а	23-25	40-60	0,1
	Легкая – 1б	22-24	40-60	0,2
	Средней тяжести – Па	21-23	40-60	0,3
	Средней тяжести – Пб	20-22	40-60	0,3
	Тяжелая - III	18-20	40-60	0,4

### Пример расчета:

Исходный данные:  $B_n = 87937$  Па,  $B_{ш} = -50$  Па,  $t_c = 22$  °С,  $t_b = 16$  °С,  
 $\Delta t = -\frac{10\text{Па}}{^\circ\text{C}}$ ,  $B_d = +100$  Па,  $n_n = 6000$ ,  $t_{\text{зам}} = 200$ с, период года – теплый.

### Решение:

1. Атмосферное давление на рабочем месте (при температурной поправке)

$$B_T = t_c * \Delta t = 22(-10) = -220 \text{ Па}$$

$$B = B_n + B_{ш} + B_T + B_d = 87837 - 50 - 220 + 110 = 87667 \text{ Па.}$$

2. Скорость движения воздуха по исходным данным, полученным при помощи анемометра АСО-3. При числе давлений в 1с

$$n = \frac{n_k - n_n}{t_{\text{зам}}} = 6040 - \frac{6000}{200} = 0,2 \text{ дел/с}$$

Скорость движения воздуха составляет;

$$V = 0,45n + 0,01 = 0,45 * 0,2 + 0,01 = 0,10 \text{ м/с}$$

3. Относительная влажность воздуха по давлению водяного пара. При давлении насыщенного водяного пара при температуре сухого термометра  $P_{н.с} = 2644$  Па и температуре влажного термометра  $P_{н.в} = 1817$  Па и парциальном давлении водяного пара в воздухе:

$$P_{в.п} = P_{н.в} - C(t_c - t_b) * B = 1817 - 0,00074 * (22 - 16) * 87837 = 1427 \text{ Па}$$

относительная влажность воздуха:

$$\varphi = \frac{P_{в.п}}{P_{н.с}} 100 = \frac{1427}{2644} 100 = 54\%$$

3б. Относительная влажность воздуха по плотности (массе) водяного пара. При абсолютной влажности воздуха:

$$A = \frac{1000 * P_{в.п}}{461,5(273 + t_c)} = \frac{1000 * 1527}{461,5(273 + 22)} = 10,48 \text{ г/м}^3$$

И максимальной влажности воздуха:

$$A_{max} = \frac{1000 * P_{н.с}}{461,5(273 + t_c)} = \frac{1000 * 2644}{461,5(273 + 22)} = 19,42 \text{ г/м}^3 \text{ относительная влажность}$$

воздуха равна:

$$\varphi = \frac{A}{A_{max}} 100 = \frac{10,48}{19,42} 100 = 54\%$$

3в. Правильность произведенных подсчетов  $\varphi$  подтверждают данные таблицы. При разности показаний сухого и влажного термометров  $T_c - T_v = 22 - 16 = 6 \text{ }^\circ\text{C}$  относительная влажность воздуха  $\varphi$  равна 54%

### Варианты заданий

Для выполнения задания даются следующие показатели: отсчет по барометру  $V_p$  Температура воздуха по сухому ( $T_c$ ) и влажному ( $T_v$ ) термометрам психрометра, начальный ( $N_n$ ) и конечный ( $N_k$ ) отсчеты по анемометру, продолжительность замера скорости движения воздуха  $T_{зам}$ , период года (холодный, теплый) Для отсчета скорости движения воздуха использовать формулу

$$V = 0,45n + 0,01$$

Интенсивность теплового излучения на рабочем месте полагать равной 50 Вт/м<sup>2</sup>. Числовые значения исходных данных приведены в таблице 3.3.

Таблица 3.3

### Числовые значения поправок к барометру

вариант	Вв, Па	Вш, Па	$\Delta t, Па$	Ва, Па	Тс, °С	Тв, °С	Нн	Нк	Т зам, °С	Период года
1	110146	-100	-10	+100	23	18	6000	6246	140	Холодный
2	105752	-100	-10	+100	22	16	6107	6138	155	То же
3	97989	+75	-10	+100	18	13	6357	6407	160	То же
4	90498	+25	-10	+100	17	11	6841	6909	170	То же
5	94232	+150	-10	+100	16	11	6944	7051	200	То же
6	103379	-50	-10	+100	24	17	6107	6387	150	Теплый
7	107509	-100	-10	+100	23	17	6305	6696	187	То же
8	89371	0	-10	+100	22	15	6421	6501	190	То же
9	94263	+150	-10	+100	20	15	6725	6830	175	То же
10	96946	+100	-10	+100	19	12	6100	6176	11	То же

#### Порядок выполнения работы

1. Расчет и оформление практической работы провести в соответствии с примером расчета. Варианты заданий определяются пр-ем.
2. Результаты расчетов микроклимата на рабочем месте в производственном помещении занести в таблицу.

*Таблица 3.4*

#### Пример заполнения таблицы

Температура воздуха		Относительная влажность %		Скорость движения воздуха	
Фактически данная	Оптимальна я по нормам	Фактически рассчитанна я	Оптимальна я по нормам	Фактически рассчитанна я	Оптимальна я по нормам

3. На основании полученных результатов определить категорию работ, в соответствии с периодом года.
4. Ответить на контрольные вопросы.

## **Контрольные вопросы**

1. Что понимают под микроклиматом производственных помещений?
2. Опишите характер действия климатических факторов на организм человека.
3. В чем состоит нормирование воздействий климатических факторов на человека?
4. Как определяют давление, температуру, относительную влажность и скорость движения воздуха?
5. Назовите способы и средства нормализации микроклимата на рабочих местах.

## **РАСЧЕТНО-ПРАКТИЧЕСКАЯ РАБОТА №4. РАСЧЕТ ТЕПЛОВЫДЕЛЕНИЙ И БОРЬБА С ИЗБЫТОЧНЫМ ТЕПЛОМ В ШАХТАХ**

**Цель практического занятия** - закрепление теоретических знаний, полученных при изучении темы «Комфортные условия жизнедеятельности», и овладение методикой расчета тепловыделений в выработки глубоких шахт и выбора технических решений по борьбе с избыточным теплом.

**Общие сведения.** Климатические условия в подземных выработках, особенно в глубоких шахтах, как правило, отличаются от климатических условий на земной поверхности. Микроклимат горных выработок (т. е. действующее в них на организм человека сочетание температуры, влажности, скорости движения воздуха, его давления и температуры окружающих поверхностей) в значительной степени зависит от теплообменных процессов, происходящих на пути движения воздуха. Под воздействием этих процессов температура шахтного воздуха в выработках существенно повышается с увеличением глубины ведения горных работ.

Нагревание воздуха, движущегося по горным выработкам, происходит в результате:

- теплообмена между потоком шахтного воздуха и окружающим массивом горных пород, т. е. охлаждения пород;
- естественного адиабатического сжатия воздуха при движении его вниз по вертикальным и наклонным выработкам;
- изменения содержания влаги в воздухе;
- теплообмена между воздухом и подземной водой, текущей по выработкам;
- окисления угля, угольной пыли, сульфидных руд, крепежного леса и некоторых других веществ;
- охлаждения отбитых и транспортируемых масс угля и породы;
- работы горных машин и механизмов;
- выделения тепла осветительными установками, электрическими кабелями, трубопроводами сжатого воздуха, телом человека, а также действия других второстепенных факторов.
- Вызванное перечисленными факторами приращение температуры шахтного воздуха ( $\text{°C} = \text{K}$ ), может быть определено из выражения

$$\Delta t = \frac{\Sigma Q_i}{C_p \rho V}, \quad (4.1)$$

где  $\Sigma Q_i$  - суммарное количество теплоты, идущее на нагревание воздуха, кДж/ч;  $C_p$  - удельная теплоемкость воздуха при постоянном давлении, кДж/(кг·К);  $\rho$  - плотность воздуха, кг/м<sup>3</sup>;  $V$  - объемный расход воздуха, м<sup>3</sup>/ч.

Шахтный воздух уже при температуре свыше 25 °С оказывает отрицательное тепловое воздействие на физиологию и гигиену труда подземных рабочих. При задержке отдачи телом человека накопившегося в нем тепла возникает перегрев организма, осложняющий протекание жизненных процессов. Чрезмерный перегрев организма вызывает ухудшение самочувствия человека, приводит к серьезным заболеваниям (в наиболее тяжелых случаях - к

тепловому удару, или стрессу, или даже к смерти), увеличивает вероятность травматизма, снижает производительность труда.

Изменение температуры воздуха (и других параметров микроклимата) в подземных выработках оказывает влияние также на физико-механические свойства горных пород и на безопасное состояние сооружений и выработок.

Расчет выделения теплоты в выработки глубоких шахт ведется по следующим зависимостям.

**1. Тепловыделение при охлаждении горных пород.** Количество теплоты  $Q_{\text{охл}}$ , кДж/ч, выделяющееся вследствие охлаждения окружающих выработку горных пород, описывается уравнением Ньютона для конвективного теплообмена

$$Q_{\text{охл}} = K_{\tau} P l (t_{\text{п}} - t_{\text{в}}), \quad (4.2)$$

где  $K_{\tau}$  - коэффициент нестационарного теплообмена между массивом горных пород и воздухом, кДж/(м<sup>2</sup>·ч·К) (рассчитывается по формуле, приводимой ниже);  $P$  и  $l$  - периметр и длина выработки, м;  $t_{\text{п}}$  - естественная температура неохлажденных пород на данной глубине, (°С = К, расчет приводится ниже);  $t_{\text{в}} = t_{\text{пб}}$  - допустимая температура воздуха в выработке, °С (принимается согласно Правилам безопасности).

Коэффициент  $K_{\tau}$ , кДж/(м<sup>2</sup>·ч·К) определяется по формуле

$$K_{\tau} = \frac{\lambda}{1 + \frac{\lambda}{2\alpha_0 R_3}} \cdot \left[ \frac{1}{2R_3} + \frac{1}{\sqrt{\pi a \tau \left(1 + \frac{\lambda}{2\alpha_0 R_3}\right)}} \right], \quad (4.5)$$

где  $\lambda$  - коэффициент теплопроводности породы, кДж/(м·ч·К) (принимается по табл. 3.1);  $\alpha_0$  - суммарный коэффициент теплоотдачи от стен шахтной выработки к воздуху, кДж/(м<sup>2</sup>·ч·К) (расчет ниже);  $R_3$  - эквивалентный радиус выработки, м:  $R_3 = \sqrt{\frac{S}{\pi}} = 0.564\sqrt{S}$ ,  $a$  - коэффициент температуропроводности



породы, м<sup>2</sup>/ч:  $\alpha = \frac{\lambda}{c_{п} \cdot \rho_{п}}$  (принимается по табл. 3.1);  $c_{п}$  - удельная теплоемкость породы, кДж/(кг·К) (принимается по табл. 3.1);  $\rho_{п}$  - плотность породы, кг/м<sup>3</sup> (принимается по табл. 3.1);  $\tau$  - расчетное время процесса теплообмена, ч (например, при длительности процесса теплообмена 4 года значение  $\tau = 4 \cdot 365 \cdot 24 = 35040$  ч).

Таблица 4.0

### Тепловая характеристика пород

Порода	$\rho$ , кг/м <sup>3</sup>	$c_{п}$ , кДж/(кг·К)	$\lambda$ , кДж/(м·ч·К)	$a$ , м <sup>2</sup> /ч
Песчаник (Центральный Донбасс)	2475	0,854	9,211	0,00436
Глинистые и песчаные сланцы (там же)	2450	0,904	6,363	0,00287
Уголь (там же)	1225	1,184	1,051	0,00073
Бурый уголь (Челябинский бассейн)	1210	1,130	0,913	0,00067
Каменный уголь (Карагандинский бассейн)	1275	1,055	0,963	0,00072
Углистый сланец	1765	1,021	3,006	0,00167
Глинистый сланец	2433	0,992	3,354	0,00139
Змеевик	2690	0,950	5,694	0,00223
Гранит	2722	0,917	7,972	0,00319
Серный колчедан (Дегтярское месторождение)	4620	0,908	15,010	0,00358
Медный колчедан (там же)	4716	0,862	15,165	0,00373

Суммарный коэффициент теплоотдачи с поверхности горной выработки  $\alpha_0$ , кДж/(м<sup>2</sup>·ч·К), находится их выражения

$$\alpha_0 = \alpha_k + \alpha_n,$$

где  $\alpha_k$  - конвективный коэффициент теплоотдачи от стен выработки к воздуху, кДж/(м<sup>2</sup>·ч·К)

$$\alpha_k = 2,9 \cdot 4,1868 \frac{V^{0,8}}{D_3^{0,2}} = 12,14 \frac{V^{0,8}}{D_3^{0,2}}$$

где  $v$  - скорость движения воздуха в выработке, м/с;  $D_3$  - эквивалентный диаметр выработки, м:  $D_3 = \frac{4S}{P}$ ;  $\alpha_{и}$  - коэффициент, учитывающий испарения влаги с мокрых стен выработки, кДж/(м<sup>2</sup>·ч·К)

$$\alpha_{и} = 1,3\beta \cdot r,$$

где  $\beta$  - коэффициент массоотдачи (коэффициент испарения), кг/(м<sup>2</sup>·ч·К), принимается равным 0,01 - для стволов, 0,15 - для капитальных выработок, 0,03 - для лав;  $r$  - теплота парообразования воды, принимается  $r = 2256$  кДж/кг.

Температура горных пород в массиве  $t_{п}$ , °С, на заданной глубине  $H$ , м, от земной поверхности определяется по формулам:

$$t_{п} = h \cdot t_{н} + \frac{H-H_0}{\Gamma_{ст}} \quad \text{или} \quad t_{п} = h \cdot t_{н} + (H - H_0)\delta, \quad (4.6)$$

где  $t_{п}$  - температура пород нейтрального слоя (зоны с постоянной температурой пород) в данной местности; принимается примерно равной среднегодовой температуре воздуха на земной поверхности в данном районе, °С;  $t_{н} = 8,5; 2,5; 2,5; 3,0$  °С для условий соответственно Донбасса, Кузбасса, Караганды и Мосбасса;  $H_0$  - глубина (толщина) нейтрального слоя, м:  $H_0 = 20-40$  м;  $\Gamma_{ст}$  - геотермическая ступень данного района, м/°С: в среднем  $\Gamma_{ст}$  составляет для угольных месторождений 30–40 м/°С, рудных 50-140 м/°С, нефтяных 15-20 м/°С;  $\delta$  - геотермический градиент, °С/м.

**2. Тепловыделение при сжатии воздуха.** Количество теплоты  $Q_{сж}$ , кДж/ч, выделяющееся при движении воздуха вниз по вертикальным и наклонным выработкам, определяется выражением

$$Q_{сж} = 9,81 \cdot \rho \frac{V_{в} \cdot H}{1000} = 0,00981 \cdot \rho \cdot V_{в} \cdot H, \quad (4.7)$$

где  $\rho$  - плотность воздуха, кг/м<sup>3</sup>;  $V_{в}$  - количество воздуха, проходящего по выработке (объемный часовой расход воздуха), м<sup>3</sup>/ч:  $V_{в} = 3600 \cdot v \cdot S$ ;

$v$  - скорость движения воздуха в выработке, м/с;  $S$  - площадь поперечного сечения выработки, м<sup>2</sup>;  $H$  - глубина расположения выработки, м; для наклонной выработки

$$H = l_n \cdot \sin \psi, \quad (4.8)$$

где  $l_n$  - длина наклонной выработки;  $\psi$  - угол наклона выработки, град.

**3. Тепловыделение при окислительных процессах.** Количество теплоты  $Q_{ок}$ , кДж/ч, образующееся при окислении угля, угленосных сланцев, сульфидных руд и древесины, подсчитывается по формуле А. Ф. Воропаева

$$Q_{ок} = q_{ок} \cdot V^{0,8} \cdot P \cdot l, \quad (4.9)$$

где  $q_{ок}$  - тепловыделение в результате окислительных процессов, приведенное к скорости движения воздуха в выработке,  $V = 1$  м/с, кДж/(м<sup>2</sup>·ч);  $q_{ок}$  можно принимать равным 12-21 кДж/(м<sup>2</sup>·ч).

**4. Тепловыделение от местных источников.** К местным источникам теплоты относят электродвигатели, трансформаторы, светильники, электрические кабели, трубопроводы сжатого воздуха, пневматические двигатели, другие тепловыделяющие машины, механизмы и устройства, а также работы, производимые с применением бетона на участке выработки или в призабойной зоне, когда тепло выделяется при его отвердении.

Расчетные формулы для определения количества теплоты от местных источников имеют следующий вид:

4.1. Тепловыделение при работе *электродвигателей* горных машин и освещения  $Q_{эд}$ , кДж/ч

$$Q_{эд} = \frac{3600 \cdot N_{потр} \cdot k_3}{\eta_э}, \quad (4.10)$$

где  $N_{потр}$  - потребляемая мощность электродвигателей и осветительных установок, кВт;  $k_3$  - коэффициент загрузки оборудования во времени:  $k_3 = 0,8$ ;  $\eta_э$  - к. п. д. электродвигателя:  $\eta_э = 0,95$ .

4.2. Тепловыделение в выработку (ствол, уклон, бремсберг и др.) при эксплуатации *лебедок*  $Q_{л}$ , кДж/ч:

- при подъеме груза лебедкой  $Q_{лп} = 3600 \cdot N_{л} \cdot k_3(1 - \eta_m)$ ;

- при спуске груза лебедкой  $Q_{лс} = 3600 \cdot N_{л} \cdot k_3$ .

где  $N_{л}$  - установленная мощность электродвигателя лебедки, кВт;  $\eta_m$  - механический к. п. д.:  $\eta_m = 0,8$ .

4.3. Тепловыделение при работе *трансформатора*  $Q_{тр}$ , кДж/ч

$$Q_{тр} = 3600 \cdot N_{тр} \cdot p_{тр}, \quad (4.11)$$

где  $N_{тр}$  - мощность трансформатора, кВт;  $p_{тр}$  - тепловые потери трансформатора:  $p_{тр} = 0,04 \div 0,05$ .

4.4. Тепловыделение при затвердевании монолитной *бетонной крепи*  $Q_{б}$ , кДж/ч

$$Q_{б} = q_{б} \cdot P \cdot l_{ц}, \quad (4.12)$$

где  $q_{б}$  - удельное выделение теплоты при отвердевании бетона, кДж/(м<sup>2</sup>·ч); принимается  $q_{б} = 200 \div 400$  кДж/(м<sup>2</sup>·ч);  $P$  - периметр выработки, м;  $l_{ц}$  - длина участка бетонирования, контактирующего с вентиляционной струей за один цикл проходки, м.

4.5. Тепловыделение при *взрыве ВВ*. В выработке большого сечения при использовании более 100 кг ВВ тепловыделение при взрыве  $Q_{взр}$ , кДж/ч, рассчитывается по формуле

$$Q_{взр} = 0,8 \cdot q_{взр} \cdot m_з, \quad (4.13)$$

где  $q_{взр}$  - удельное тепловыделение при взрыве 1 кг ВВ, кДж/кг;  $m_з$  - масса заряда, кг.

Таблица 4.1

**Рекомендуемые значения  $q_{взр}$  для применяемых ВВ**

Аммонит ПЖВ-20	3360	Аммонит АП-5ЖВ	3780
----------------	------	----------------	------

Угленит Э-6	2570		Аммонит скальный №1	5400
Победит ВП-4	3810		Аммонит № 6 ЖВ	4290
Аммонит АП-4ЖВ	3560		Игданит	3790

4.6. Тепловыделение при работе шахтных *вентиляторов* происходит в результате работы электродвигателя, внутренних потерь энергии в вентиляторе и аэродинамического сжатия воздуха. Количество теплоты  $Q_{\text{вент}}$ , кДж/ч, поступающее в выработку при работе вентилятора, выражается формулой

$$Q_{\text{вент}} = 3600 \cdot V_{\text{вс}} \frac{h_{\text{в}}}{1000 \eta_{\text{в}} \eta_{\text{в}}'} = 3,6 \cdot V_{\text{вс}} \frac{h_{\text{в}}}{\eta_{\text{в}} \eta_{\text{в}}'}, \quad (4.14)$$

где  $V_{\text{вс}}$  - количество воздуха, проходящего по выработке (секундный расход), м<sup>3</sup>/с;  $h_{\text{в}}$  - депрессия выработки, Па;

$$h_{\text{в}} = \alpha_{\text{в}} \cdot P \cdot l \frac{v^2}{S}, \quad (4.15)$$

где  $\alpha_{\text{в}}$  - коэффициент аэродинамического сопротивления трения выработки, Н·с<sup>2</sup>/м<sup>4</sup> = Па·с<sup>2</sup>/м<sup>2</sup>;  $P, l, S$  - периметр, длина и площадь поперечного сечения выработки, м, м, м<sup>2</sup>;  $v$  - средняя скорость движения воздуха по выработке, м/с;

$$\eta_{\text{в}} \eta_{\text{в}}' = \eta_{\text{в}} \cdot \eta_{\text{дв}} \cdot \eta_{\text{п}}', \quad (4.16)$$

$\eta_{\text{в}} = 0,6 \div 0,8$ ;  $\eta_{\text{дв}} = 0,85 \div 0,95$  и  $\eta_{\text{п}}$  - к. п. д. соответственно вентиляторной установки, вентилятора, двигателя и редукторной ( $\eta_{\text{п}} = 1$ ) или ременной ( $\eta_{\text{п}} = 0,9 \div 0,95$ ) передач.

Подставляя (4.15) в (4.16) и учитывая, что

$$V_{\text{вс}} = v \cdot S \text{ м}^3/\text{с}, \quad (4.17)$$

получим (кДж/ч)

$$Q_{\text{вент}} = 3,6 \cdot \alpha_{\text{в}} \cdot P \cdot l \frac{v^3}{\eta_{\text{в}} \eta_{\text{в}}'}. \quad (4.18)$$

4.7. Тепловыделение при работе *людей*  $Q_{\text{л}}$ , кДж/ч

$$Q_{\text{л}} = q_{\text{л}} \cdot n_{\text{л}}, \quad (4.19)$$

где  $q_{\text{л}}$  - количество теплоты, выделяемое работающим человеком, кДж/ч·чел  
 $q_{\text{л}} = 1050 \div 2500$  кДж/ч·чел.;  $n_{\text{л}}$  - число одновременно работающих людей в выработке.

**5. Общее тепловыделение** в выработку  $Q_{\text{общ}}$ , кДж/ч, находится суммированием всех частных выделений теплоты

$$Q_{\text{общ}} = \sum_{i=1}^n Q_i \quad (4.20)$$

### **Способы искусственного охлаждения шахтного воздуха**

Целью искусственного охлаждения шахтного воздуха является отвод определенного («излишнего») количества теплоты от него при помощи охлаждающего вещества. Тепло от воздуха можно отвести путем соприкосновения последнего с какой-либо холодной поверхностью или путем смешения его с газообразной струей, имеющей температуру ниже температуры воздуха.

**Борьба с избыточным выделением теплоты в горные выработки ведется по нескольким направлениям:**

- предохранение воздуха от нагревания при его движении к местам потребления;
- охлаждение воздуха без применения специальных холодильных машин;
- охлаждение воздуха с применением холодильных машин (кондиционирование).

Способы предупреждения нагревания шахтного воздуха включают в себя следующее:

- увеличение количества подаваемого в выработки воздуха путем повышения мощности вентиляторных установок, увеличения скорости движения воздуха, расширения сечений воздухоподающих выработок;

- замена машин с электроприводам машинами с пневматическим приводом;
- тепло- и гидроизоляция стен выработок;
- теплоизоляция и тщательное уплотнение воздухоподающих трубопроводов;
- предупреждение возникновения интенсивных окислительных процессов;
- сокращение пути движения воздуха к местам потребления путем выбора соответствующей схемы проветривания, проведения дополнительных выработок и скважин;
- подача воздуха к местам потребления по специально пройденным выработкам, где скорость движения воздуха может быть существенно увеличена;
- замена восходящего проветривания очистных выработок нисходящим проветриванием (при соблюдении соответствующих требований ПБ).

**Для предотвращения нагревания воздуха без применения холодильных машин используются следующие способы:**

- осушение воздуха сорбентами, т. е. веществами, способными поглощать влагу из воздуха (например, хлористым кальцием);
- охлаждение воздуха льдом;
- охлаждение воздуха жидким воздухом, при испарении которого поглощается значительное количество теплоты;
- охлаждение воздуха сжатым воздухом (например, от пневмокондиционеров);
- охлаждение воздуха водой: путем непосредственного соприкосновения охлаждающей воды с воздухом либо через поверхность труб, где воздух охлаждается в специальных теплообменниках;

- пропускание воздуха через тепловыравнивающие каналы путем подвода воздуха к стволу по горизонтальным выработкам, пройденным на глубине среднегодовой температуры.

Наиболее эффективным является искусственное охлаждение воздуха в системах кондиционирования: в компрессорных и абсорбционных холодильных установках. Холодильные установки бывают передвижные и стационарные. Передвижные установки предназначены для охлаждения воздуха в тупиковых выработках или в отдаленных очистных забоях. Стационарные установки располагаются как на земной поверхности, так и в подземных условиях.

**Хладопроизводительность (холодильная мощность) отечественных шахтных холодильных агрегатов и кондиционеров составляет:**

- передвижных кондиционеров ВК-230 - 230 кВт, КПШ-3 – 105 кВт, КПШ-40 - 47 кВт, КПШ-40П с пневмоприводом - 52 кВт;
- турбокомпрессионных холодильных машин ШХТМ-1300 - 1500 кВт, ХТМФ-235М-2000 - 2325 кВт, ХТМФ-248-4000 - 4650 кВт;
- поршневой холодильной машины МФ-220-1РШ - 255 кВт;
- абсорбционной холодильной машины АБХА-2500-2В – 2800 кВт.

Для стационарной работы на поверхности используются машины ХТМФ-235-2000, ХТМФ-248-4000, АБХА-2500-2В, а машины ШХТМ-1300 и МФ-220-1РШ устанавливаются на глубоких горизонтах.

Охлаждение шахтного воздуха с применением холодильных машин становится необходимым, когда общее тепловыделение в выработку  $Q_{\text{общ}}$  превышает тепловыделение в нее, допускаемое Правилами безопасности,  $Q_{\text{пб}}$ , т. е. при условии

$$Q_{\text{общ}} > Q_{\text{пб}}$$

Поскольку эти количества теплоты описываются формулами:

$$Q_{\text{общ}} = c_p \cdot \rho \cdot V_{\text{теп}} \cdot (t_{\text{пб}} - t_{\text{н}}) \text{ и } Q_{\text{пб}} = c_p \cdot \rho \cdot V_{\text{в}} \cdot (t_{\text{пб}} - t_{\text{н}}),$$



то критерий необходимости кондиционирования воздуха в выработке может быть записан в виде соотношения

$$V_{\text{теп}} > V_{\text{в}},$$

где  $V_{\text{теп}}$  - количество воздуха, которое необходимо подать в выработку по тепловому фактору без охлаждения воздуха, м<sup>3</sup>/ч;

$$V_{\text{теп}} = \frac{Q_{\text{общ}}}{c_p \cdot \rho \cdot \Delta t'} \quad (4.21)$$

где  $c_p$  - удельная теплоемкость воздуха при постоянном давлении, кДж/(кг·К)  
 $c_p = 0,241 \text{ ккал}/(\text{кг} \cdot \text{К}) \cdot 4,1868 \text{ кДж}/\text{ккал} = 1,009 \text{ кДж}/(\text{кг} \cdot \text{К})$ ;  $\rho$  - плотность воздуха, кг/м<sup>3</sup>;  $\Delta t$  - перепад температур между выходящим (отработанным) и входящим (свежим) воздухом, проходящим по выработке, К (°С):

для стволов  $\Delta t = t_{\text{в}} - t_{\text{н}}$ , для подземных выработок  $\Delta t = t_{\text{п}} - t_{\text{в}}$ .

При необходимости кондиционирования воздуха следует выбрать тип кондиционера, рассчитать потребное количество кондиционеров и проверить правильность их установки.

Требуемая хладопроизводительность кондиционера  $N_{\text{к}}$ , кВт, находится по формуле

$$N_{\text{к}}' = \frac{c_h \cdot \rho \cdot V_d (t_{\text{н}} - t_{\text{пб}})}{3600} \quad (4.22)$$

К установке принимают кондиционер хладопроизводительностью

$$N_{\text{к}} \geq N_{\text{к}}'$$

При установке кондиционера в выработке (обычно одного) температура смеси за кондиционером  $t_{\text{см}}$ , °С (=К), определяется соотношением

$$t_{\text{см}} = t_{\text{п}} - 3600 \frac{N_{\text{к}}}{c_p \cdot \rho \cdot V_{\text{в}}} \quad (4.23)$$

Достаточность установки кондиционера проверяется по условию

$$t_{\text{см}} < t_{\text{в}}$$

Если  $t_{\text{см}} > t_{\text{в}}$ , то необходимо установить более мощный кондиционер.

**Пример расчета.** Исходные данные:

выработка - ствол шахты,

$$S = \frac{\pi \cdot d^2}{4} = 38,5 \text{ м}^2,$$

$$r_3 = 3,5 \text{ м},$$

$$d = d_3 = 7 \text{ м},$$

$$P = \pi \cdot d = 22 \text{ м},$$

$$l = H = 1200 \text{ м},$$

$$\alpha = 0^\circ,$$

$$H_0 = 20 \text{ м},$$

$$\delta = \frac{1}{\Gamma_{\text{ст}}} = 0,035 \text{ м}^\circ\text{С},$$

порода - песчаник,

$$\rho_{\text{п}} = 2400 \text{ кг/м}^3,$$

$$c_{\text{п}} = 0,858 \text{ кДж/(кг}\cdot\text{К)},$$

$$\lambda = 9,21 \text{ кДж/(м}\cdot\text{ч}\cdot\text{К)},$$

$$a = \frac{\lambda}{c_{\text{п}} \cdot \rho_{\text{п}}} = 0,00477 \text{ м}^2/\text{ч},$$

$$v = 2 \text{ м/с},$$

$$\tau = 7 \text{ лет} = 7 \cdot 365 \cdot 24 = 61320 \text{ ч},$$

$$t_{\text{н}} = 8,5 \text{ }^\circ\text{С},$$

$$t_{\text{в}} = t_{\text{пб}} = 24 \text{ }^\circ\text{С},$$

$$N_{\text{потр}} = 100 \text{ кВт},$$

$$N_{\text{п}} = 90 \text{ кВт},$$

$$\alpha_6 = 0,0040 \text{ кгс}\cdot\text{с}^2/\text{м}^4 = \\ = 0,0392 \text{ Па}\cdot\text{с}^2/\text{м}^2,$$

$$N_{\text{тр}} = 100 \text{ кВт},$$

$$n = 7 \text{ человек}.$$

Для обеспечения возможности выполнения расчета тепловыделений по приведенным выше формулам принимаем дополнительно следующие данные (параметры):

$$\beta = 0,01 \text{ кг/(м}^2\cdot\text{ч}\cdot\text{К)},$$

$$r = 2256 \text{ кДж/кг},$$

$$\rho = 1,25 \text{ кг/м}^3,$$

$$q_{\text{ок}} = 16 \text{ кДж/(м}^2\cdot\text{ч)},$$

$$\kappa_3 = 0,8,$$

$$\eta_{\text{дв}} = 0,95,$$

$$P_{\text{тр}} = 0,05,$$

$$q_6 = 200 \text{ кДж/(м}^2\cdot\text{ч)},$$

$$l_{\text{ц}} = 5 \text{ м},$$

$$q_{\text{п}} = 2000 \text{ кДж/(ч}\cdot\text{чел)},$$

$$\eta_{\text{ву}} = \eta_{\text{у}} \cdot \eta_{\text{дв}} \cdot \eta_{\text{п}} = 0,7 \cdot 0,85 \cdot 0,95 = 0,56,$$

$$c_{\text{р}} = 1,009 \text{ кДж/(кг}\cdot\text{К)}.$$

Подсчитываем количества теплоты, выделяющиеся в выработку.

### 1. Тепловыделение при охлаждении горных пород

$$\alpha_k = 12.4 \cdot \frac{V^{0.8}}{d_3^{0.2}} = 12.4 \cdot \frac{2^{0.8}}{7^{0.2}} = 14.32, \text{ кДж}/(\text{м}^2 \cdot \text{ч} \cdot \text{К});$$

$$\alpha_{\text{н}} = 1.3 \cdot \beta \cdot r = 1.3 \cdot 0.001 \cdot 2256 = 29.33, \text{ кДж}/(\text{м}^2 \cdot \text{ч} \cdot \text{К});$$

$$\alpha_0 = \alpha_k + \alpha_{\text{н}} = 14.32 + 29.33 = 43.65, \text{ кДж}/(\text{м}^2 \cdot \text{ч} \cdot \text{К});$$

$$K_{\tau} = \frac{\lambda}{1 + \frac{\lambda}{2\alpha_0 R_3}} \cdot \left[ \frac{1}{2R_3} + \frac{1}{\sqrt{\pi \cdot a \cdot \tau} \left(1 + \frac{\lambda}{2\alpha_0 R_3}\right)} \right] =$$
$$\frac{9.211}{1 + \frac{9.211}{2 \cdot 43.65 \cdot 3.5}} \cdot \left[ \frac{1}{2 \cdot 3.5} + \frac{1}{\sqrt{\pi \cdot 0.00447 \cdot 61320} \left(1 + \frac{9.211}{2 \cdot 43.65 \cdot 3.5}\right)} \right] = 1.57,$$
$$\text{кДж}/(\text{м}^2 \cdot \text{ч} \cdot \text{К});$$

$$t_{\text{н}} = t_{\text{н}} + (H - H_0)\delta = 8.5 + (1200 - 20)0.035 = 50 \text{ }^\circ\text{C};$$

$$Q_{\text{охл}} = K_{\tau} \cdot P \cdot l(t_{\text{н}} - t_{\text{в}}) = 1.57 \cdot 22 \cdot 1200(50 - 24) = 107764 \text{ кДж}/\text{ч}.$$

### 2. Тепловыделение при сжатии шахтного воздуха

$$V_{\text{н}} = 3600 \cdot v \cdot S = 3600 \cdot 2 \cdot 38.5 = 277200 \text{ м}^3/\text{ч};$$

$$Q_{\text{сж}} = 0.00981 \cdot \rho \cdot V_{\text{в}} \cdot H = 0.00981 \cdot 1.25 \cdot 277200 \cdot 1200 = 4078998$$
$$\text{кДж}/\text{ч}.$$

### 3. Тепловыделение при окислительных процессах

$$Q_{\text{ок}} = q_{\text{ок}} \cdot V^{0.8} \cdot P \cdot l = 16 \cdot 2^{0.8} \cdot 22 \cdot 1200 = 735441 \text{ кДж}/\text{ч}.$$

### 4. Тепловыделение от местных источников:

- при работе электродвигателей горных машин и освещения

$$Q_{\text{эд}} = \frac{3600 \cdot N_{\text{потр}} \cdot K_3}{\eta_{\text{дв}}} = \frac{3600 \cdot 100 \cdot 0.8}{0.95} = 303158 \text{ кДж}/\text{ч};$$

- при спуске груза лебедкой

$$Q_{\text{лс}} = 3600 \cdot N_{\text{н}} \cdot K_3 = 3600 \cdot 90 \cdot 0.8 = 259200 \text{ кДж}/\text{ч};$$

- при работе трансформатора

$$Q_{\text{тр}} = 3600 \cdot N_{\text{тр}} \cdot P_{\text{тр}} = 3600 \cdot 100 \cdot 0.5 = 18000 \text{ кДж}/\text{ч};$$

- при работе шахтных вентиляторов

$$Q_{\text{ВЕН}} = 3,6 \cdot \alpha_{\text{В}} \cdot P \cdot l \frac{V^3}{\eta_{\text{ВУ}}} = 3,6 \cdot 0,0392 \cdot 22 \cdot 1200 \frac{2^3}{0,565} = 52751 \text{ кДж/ч};$$

- при затвердевании монолитной бетонной крепи

$$Q_{\text{б}} = q_{\text{б}} \cdot P \cdot l_{\text{ц}} = 200 \cdot 22 \cdot 5 = 22000 \text{ кДж/ч};$$

- при работе людей

$$Q_{\text{л}} = q_{\text{л}} \cdot n_{\text{л}} = 2000 \cdot 7 = 14000 \text{ кДж/ч}.$$

### 5. Общее тепловыделение в ствол

$$Q_{\text{общ}} = \sum_{i=1}^n Q_i = Q_{\text{охл}} + Q_{\text{сж}} + Q_{\text{ок}} + Q_{\text{зд}} + Q_{\text{лс}} + Q_{\text{тр}} + Q_{\text{ВЕН}} + Q_{\text{б}} + Q_{\text{л}} = \\ 1077648 + 4078998 + 735441 + 303158 + 259200 + 18000 + 52751 + \\ 22000 + 14000 = 6561196 \\ \text{кДж/ч}.$$

Находим количество воздуха, необходимое для проветривания выработки по тепловому фактору без охлаждения воздуха

$$V_{\text{теп}} = \frac{Q_{\text{общ}}}{c_p \cdot \rho (t_{\text{нб}} - t_{\text{н}})} = \frac{6561196}{1,009 \cdot 1,25 (24 - 8,5)} = 335611 \text{ м}^3/\text{ч}.$$

Проверяем условие достаточности расхода воздуха по тепловому фактору  $V_{\text{теп}} < V_{\text{в}}$ .

В рассматриваемом случае это условие не выполняется, так как

$$V_{\text{теп}} = 335611 < V_{\text{в}} = 277200$$

Следовательно, требуется искусственное охлаждение воздуха при помощи холодильных машин.

Определяем требуемую хладопроизводительность холодильной машины

$$N_k = \frac{c_p \cdot \rho \cdot V_{\text{в}} (t_{\text{п}} - t_{\text{нб}})}{3600} = \frac{1,009 \cdot 1,25 \cdot 277200 (50 - 24)}{3600} = 2525 \text{ кВт}.$$

Принимаем  $N_k = 2550$  кВт. Температура смеси теплого и охлажденного воздуха за кондиционером составит

$$t_{\text{см}} = t_{\text{п}} - \frac{3600 \cdot N_k}{c_p \cdot \rho \cdot V_{\text{в}}} = 50 - \frac{3600 \cdot 2550}{1,009 \cdot 1,25 \cdot 277200} = 23,7 \text{ } ^\circ\text{C}$$

что удовлетворяет требованиям ПБ.

## Варианты заданий

Перечень вариантов заданий к расчету тепловыделений в горные выработки приведен в табл. 4.2.

Таблица 4.2

### Исходные данные для расчетов тепловыделений

	Величины	Номер варианта									
		1	2	3	4	5	6	7	8	9	10
1	Выработка	Штрек		Уклон		Квершлаг		Бремберг		Ствол	
2	$S, \text{ м}^2$	8	10	7	6	12	14	10	12	44,2	33,2
3	$P, \text{ м}$	11,8	13,2	11,0	10,2	14,4	15,6	13,2	14,4	23,6	20,4
4	$L, \text{ м}$	900	1000	300	500	700	600	1000	900	1100	1200
5	$\alpha, ^\circ$	6	8	40	50	10	8	15	20	90	90
6	$H, \text{ м}$	800	900	600	700	1000	800	1200	1500	1100	1200

Продолжение табл. 4.2

7	$H_0, \text{ м}$	20	21	22	23	24	25	30	35	28	30
8	$\Gamma_{\text{ст}}, \text{ м}/^\circ\text{С}$	30	25	26	27	31	29	32	28	34	27
9	Порода	Бурый уголь	Каменный уголь	Каменный уголь	Каменный уголь	Песчаник	Песчаник	Каменный уголь	Каменный уголь	Глинистый и песчаный сланец	Песчаник
10	$V, \text{ м}/\text{с}$	0,5	0,75	1,0	1,5	1,0	2,0	1,5	2,0	1,0	0,5
11	$\tau, \text{ м}/\text{с}$	3	2	6	8	5	9	10	7	6	4
12	$t_{\text{н}}, ^\circ\text{С}$	8,5	2,5	3,0	2,5	7,5	8,3	7,9	4,2	8,0	7,5
13	$t_{\text{в}} = t_{\text{пб}}, ^\circ\text{С}$	24	23	20	25	23	25	24	26	24	23
14	$N_{\text{погр}}, \text{ кВт}$	70	60	50	40	100	90	50	50	100	100
15	$N_{\text{л}}, \text{ кВт}$	-	-	50	50	-	-	-	-	-	100

16	$N_{тр}$ , кВт	5	10	-	-	5	5	5	5	10	10
17	$\alpha_B$ , Па·с <sup>2</sup> /м <sup>2</sup>	0,017	0,019	0,018	0,016	0,015	0,014	0,013	0,020	0,049	0,049
18	$n_{л}$ , чел.	7	6	3	3	6	5	6	6	5	8

### Контрольные вопросы

1. Охарактеризуйте климатические условия в горных выработках глубоких шахт.
2. Как осуществляется теплоотдача тела человека в окружающую среду?
3. Какой микроклимат в выработках глубоких шахт считается допустимым?
4. Перечислите виды (формы) нагревания воздуха, движущегося по горным выработкам.
5. Как выполняется тепловое кондиционирование воздуха в горных выработках?

## РАСЧЕТНО-ПРАКТИЧЕСКАЯ РАБОТА №4. ЦВЕТА СИГНАЛЬНЫЕ И ЗНАКИ БЕЗОПАСНОСТИ

**Цель работы** – привить практические навыки в применении сигнальных цветов и знаков безопасности; изучить назначение, характеристики и порядок применения сигнальных цветов и знаков безопасности.

### **Теоретические положения.**

Для предупреждения многих несчастных случаев на производстве и в быту эффективным средством является цветовое оформление машин, приборов, помещений и рациональное применение сигнальных цветов и знаков безопасности, которые устанавливает ГОСТ Р 12.4.026–01 [1].

Различают прямое психологическое воздействие цвета на человека, вызывающее, например, чувство радости или печали, создающее впечатление легкости или тяжести какого-либо предмета, удаленности или близости его, и вторичное воздействие, связанное с ассоциациями. Например, красный, оранжевый и желтый цвета ассоциируются с огнем, солнцем, т. е. теплом. Такие цвета создают впечатление тепла и называются теплыми цветами. Белый, голубой, зеленый и некоторые другие цвета ассоциируются с холодом и называются холодными цветами.

Сигнальные цвета применяются для окраски поверхностей конструкций, приспособлений и элементов производственного оборудования, которые могут служить источником опасности для работающих.

ГОСТом установлены красный, желтый, зеленый и синий сигнальные цвета. Для усиления контраста сигнальных цветов они применяются на фоне контрастных цветов. Контрастные цвета применяются также для выполнения символов и поясняющих надписей.

*Красный сигнальный цвет* применяется: для запрещающих знаков; надписей и символов на знаках пожарной безопасности, обозначений от-

ключающих устройств механизмов и машин, в том числе аварийных; внутренних поверхностей открывающихся кожухов и корпусов, ограждающих движущиеся элементы механизмов и машин и их крышек; рукояток кранов аварийного сброса давления; корпусов масляных выключателей, находящихся в рабочем состоянии под напряжением, и обозначения пожарной техники.

*Желтый сигнальный цвет* используется: для предупреждающих знаков элементов строительных конструкций, которые могут явиться причиной получения травм (низкие балки, выступы и перепады в полости пола, малозаметные ступени, пандусы), мест, в которых существует опасность падения, сужений проездов, колонн, стоянок и опор производственного оборудования (открытые движущиеся части оборудования); кромок штампов, прессов, ограждающих конструкций площадок для работ, проводимых на высоте, и т. п. элементов внутрицехового и межцехового транспорта, подъемно-транспортного оборудования и строительно-дорожных машин, кабин и ограждений кранов, боковых поверхностей электрокаров, погрузчиков, тележек и постоянных и временных ограждений или элементов ограждений, устанавливаемых на границах опасных зон, у проемов, ям, котлованов, выносных площадок, постоянных и временных ограждений лестниц, перекрытий строящихся зданий; балконов и других мест, где возможно падение с высоты, емкостей, содержащих вещества с опасными и вредными свойствами, на которые предупреждающую окраску наносят в виде полосы шириной 50–100 мм в зависимости от размещения емкости; границ подходов к эвакуационным или запасным выходам.

*Зеленый сигнальный цвет* применяется для предписывающих знаков дверей и светового табло эвакуационных или запасных выходов, сигнальных ламп.

*Синий сигнальный цвет* используется для указательных знаков. Символ на знаках безопасности – это простое, всем понятное изображение характера опасности, мер предосторожности, инструктивных указаний или информации



по безопасности. Знаки должны быть установлены в местах, пребывание в которых связано с возможной опасностью для работающих, а также на производственном оборудовании, являющемся источником такой опасности. Знаки безопасности, устанавливаемые на воротах и входных дверях помещений, обозначают, что зона их действия – все помещение. При необходимости ограничения зоны действия знака приводятся соответствующие указания с вышеуказанным ГОСТом. Они контрастно выделяются на окружающем их фоне и находятся в поле зрения людей, для которых предназначены. На местах и участках, являющихся временно опасными, устанавливаются переносные знаки и временные ограждения, окрашенные в сигнальный цвет. Всего предусмотрено четыре группы знаков безопасности:

- 1 запрещающий (в виде круга);
- 2 предупреждающий (в виде треугольника);
- 3 предписывающий (в виде квадрата);
- 4 указательный (в виде вертикального прямоугольника).

Для более полного усвоения формы символов на знаках и мест их установки следует дополнительно изучить раздел 3 ГОСТ Р 12.4.026-01 [1]. Для этого ниже дается необходимая выдержка из данного ГОСТа.

Стандарт не распространяется:

- на цвета, применяемые для световой сигнализации всех видов транспорта, транспортных средств и дорожного движения;
- цвета, знаки и маркировочные щитки баллонов, трубопроводов, емкостей для хранения и транспортирования газов и жидкостей;
- дорожные знаки и разметку, путевые и сигнальные знаки железных дорог, знаки для обеспечения безопасности движения всех видов транспорта (кроме знаков безопасности для подъемно-транспортных механизмов, внутризаводского, пассажирского и общественного транспорта);
- знаки и маркировку опасных грузов, грузовых единиц, требующих специальных условий транспортирования и хранения;

- знаки для электротехники.

Назначение сигнальных цветов, знаков безопасности и сигнальной разметки состоит в обеспечении однозначного понимания определенных требований, касающихся безопасности, сохранения жизни и здоровья людей, снижения материального ущерба без применения слов или с их минимальным количеством.

Сигнальные цвета, знаки безопасности и сигнальную разметку следует применять для привлечения внимания людей, находящихся на производственных, общественных объектах и в иных местах, к опасности, опасной ситуации, предостережения в целях избегания опасности, сообщения о возможном исходе в случае пренебрежения опасностью, предписания или требования определенных действий, а также для сообщения необходимой информации.

Применение сигнальных цветов, знаков безопасности и сигнальной разметки на производственных, общественных объектах и в иных местах не заменяет необходимости проведения организационных и технических мероприятий по обеспечению условий безопасности, использования средств индивидуальной и коллективной защиты, обучения и инструктажа по технике безопасности.

Размещение (установку) знаков безопасности на оборудовании, машинах, механизмах должна проводить организация-изготовитель. При необходимости дополнительное размещение (установку) знаков безопасности на оборудовании, машинах, механизмах, находящихся в эксплуатации, проводит эксплуатирующая их организация.

Графические символы и поясняющие надписи на знаках безопасности отраслевого назначения, не предусмотренные настоящим стандартом, необходимо устанавливать в отраслевых стандартах, нормах, правилах с соблюдением требований настоящего стандарта.

## **Назначение и правила применения сигнальных цветов.**

Стандарт устанавливает следующие сигнальные цвета: красный, желтый, зеленый, синий. Для усиления зрительного восприятия цветографических изображений знаков безопасности и сигнальной разметки сигнальные цвета следует применять в сочетании с контрастными цветами – белым или черным. Контрастные цвета необходимо использовать для выполнения графических символов и поясняющих надписей.

Сигнальные цвета необходимо применять:

- для обозначения поверхностей, конструкций (или элементов конструкций), приспособлений, узлов и элементов оборудования, машин, механизмов и т. п., которые могут служить источниками опасности для людей, поверхности ограждений и других защитных устройств, систем блокировок и т. п.;
- обозначения пожарной техники, средств противопожарной защиты, их элементов;
- знаков безопасности, сигнальной разметки, планов эвакуации и других визуальных средств обеспечения безопасности;
- светящихся (световых) средств безопасности (сигнальные лампы, табло и др.);
- обозначения пути эвакуации.

Смысловое значение, область применения сигнальных цветов и соответствующие им контрастные цвета установлены в табл. 5.0.

### ***Красный сигнальный цвет следует применять:***

- для обозначения отключающих устройств механизмов и машин, в том числе аварийных;
- внутренних поверхностей крышек (дверец) шкафов с открытыми токоведущими элементами оборудования, машин, механизмов и т. п. (если оборудование, машины, механизмы имеют красный цвет, то внутренние поверхности крышек (дверец) должны быть окрашены лакокрасочными

материалами желтого сигнального цвета);

- рукояток кранов аварийного сброса давления;

- корпусов масляных выключателей, находящихся в рабочем состоянии под напряжением;

- обозначения различных видов пожарной техники, средств противопожарной защиты, их элементов, требующих оперативного опознавания (пожарные машины, наземные части гидрант-колонок, огнетушители, баллоны, устройства ручного пуска систем (установок) пожарной автоматики, средств оповещения, телефоны прямой связи с пожарной охраной, насосы, пожарные стенды, бочки для воды, ящики для песка, а также ведра, лопаты, топоры и т. п.);

- окантовки пожарных щитов белого цвета для крепления пожарного инструмента и огнетушителей. Ширина окантовки – 30–100 мм (допускается выполнять окантовку пожарных щитов в виде чередующихся наклонных под углом 45–60° полос красного сигнального и белого контрастного цветов);

- орнаментовки элементов строительных конструкций (стены, колонны) в виде отрезка горизонтально расположенной полосы для обозначения мест нахождения огнетушителя, установки пожаротушения с ручным пуском, кнопки пожарной сигнализации и т. п. Ширина полос – 150–300 мм. Полосы должны располагаться в верхней части стен и колонн на высоте, удобной для зрительного восприятия с рабочих мест, проходов и т. п. В состав орнаментовки, как правило, следует включать знак пожарной безопасности с соответствующим графическим символом средства противопожарной защиты;

- сигнальных ламп и табло с информацией, извещающей о нарушении технологического процесса или нарушении условий безопасности:

  - «Тревога», «Неисправность» и др.;

- обозначения захватных устройств промышленных установок и промышленных роботов;

Таблица 5.0

**Смысловое значение, область применения сигнальных цветов и соответствующие им контрастные цвета**

Сигнальный цвет	Смысловое значение	Область применения	Контрастный цвет
Красный	Непосредственная опасность Аварийная или опасная ситуация Пожарная техника, средства противопож. защиты, их элементы	Запрещение опасного поведения или действия. Обозначение непосредственной опасности Сообщение об аварийном отключении или аварийном состоянии оборудования (технологического процесса) Обозначение и определение мест нахождения пожарной техники, средств противопожарной защиты, их элементов	Белый
	Возможная опасность	Обозначение возможной опасности, опасной ситуации. Предупреждение о возможной опасности	
Желтый	Безопасность, безопасные условия	Сообщение о нормальной работе оборудования, нормальном состоянии технологического процесса	Белый
	Помощь, спасение	Обозначение пути эвакуации, аптек, кабинетов, средств по оказанию первой медицинской помощи	
Зеленый	Предписание во избежание опасности	Требование обязательных действий в целях обеспечения безопасности	Белый
	Указание	Разрешение определенных действий	

- обозначения временных ограждений или элементов временных ограждений, устанавливаемых на границах опасных зон, участков, территорий, ям, котлованов, временных ограждений мест химического, бактериологического и радиационного загрязнения, а также ограждений других мест, зон, участков, вход на которые временно запрещен.

Поверхность временных ограждений должна быть целиком окрашена красным сигнальным цветом или иметь чередующиеся наклонные под углом 45–60° полосы красного сигнального и белого контрастного цветов. Ширина полос – 20–300 мм при соотношении ширины полос красного и белого цветов от 1:1 до 1,5:1,0;

- запрещающих знаков безопасности и знаков пожарной безопасности.

**Не допускается использовать красный сигнальный цвет:**

- для обозначения стационарно устанавливаемых средств противопожарной защиты (их элементов), не требующих оперативного опознания (пожарные извещатели, пожарные трубопроводы, оросители установок пожаротушения и т. п.);

- на пути эвакуации во избежание путаницы и замешательства (кроме запрещающих знаков безопасности и знаков пожарной безопасности).

**Желтый сигнальный цвет следует применять:**

а) для обозначения элементов строительных и иных конструкций, которые могут явиться причиной получения травм работающими: низких балок, выступов и перепадов в плоскости пола, малозаметных ступеней, пандусов, мест, в которых существует опасность падения (кромки погрузочных платформ, грузовых поддонов, неогражденных площадок, люков, проемов и т. д.), сужений проездов, малозаметных распорок, узлов, колонн, стоек и опор в местах интенсивного движения внутризаводского транспорта и т. д.;

б) обозначения узлов и элементов оборудования, машин и механизмов, неосторожное обращение с которыми представляет опасность для людей:

открытых движущихся узлов, кромок оградительных устройств, не полностью закрывающих движущиеся элементы (шлифовальные круги, фрезы, зубчатые колеса, приводные ремни, цепи и т. п.), ограждающих конструкций площадок для работ, проводимых на высоте, а также постоянно подвешенных к потолку или стенам технологической арматуры и механизмов, выступающих в рабочее пространство;

в) обозначения опасных при эксплуатации элементов транспортных средств, подъемно-транспортного оборудования и строительно-дорожных машин, площадок грузоподъемников, бамперов и боковых поверхностей электрокаров, погрузчиков, тележек, поворотных платформ и боковых поверхностей стрел экскаваторов, захватов и площадок автопогрузчиков, рабочих органов сельскохозяйственных машин, элементов грузоподъемных кранов, обойм грузовых крюков и др.;

г) подвижных монтажных устройств, их элементов и элементов грузозахватных приспособлений, подвижных частей кантователей, траверс, подъемников, подвижных частей монтажных вышек и лестниц;

д) внутренних поверхностей крышек, дверей, кожухов и других ограждений, закрывающих места расположения движущихся узлов и элементов оборудования, машин, механизмов, требующих периодического доступа для контроля, ремонта, регулировки и т. п.

Если указанные узлы и элементы закрыты съёмными ограждениями, то окрашиванию лакокрасочными материалами желтого сигнального цвета подлежат сами движущиеся узлы, элементы и (или) поверхности смежных с ними неподвижных деталей, закрываемые ограждениями;

е) постоянных ограждений или элементов ограждений, устанавливаемых на границах опасных зон, участков, территорий: у проемов, ям, котлованов, выносных площадок, постоянных ограждений лестниц, балконов, перекрытий и других мест, в которых возможно падение с высоты.

Поверхность ограждения должна быть целиком окрашена

лакокрасочными материалами желтого сигнального цвета или иметь чередующиеся наклонные под углом  $45-60^\circ$  полосы желтого сигнального и черного контрастного цветов.

Ширина полос – 20–300 мм при соотношении ширины полос желтого и черного цвета от 1:1 до 1,5:1,0;

ж) обозначения емкостей и технологического оборудования, содержащих опасные или вредные вещества.

Поверхность емкости должна быть целиком окрашена лакокрасочными материалами желтого сигнального цвета или иметь чередующиеся наклонные под углом  $45-60^\circ$  полосы желтого сигнального и черного контрастного цветов.

Ширина полос – 50–300 мм в зависимости от размера емкости при соотношении ширины полос желтого и черного цвета от 1:1 до 1,5:1,0;

з) обозначения площадей, которые должны быть всегда свободными на случай эвакуации (площадки у эвакуационных выходов и подходы к ним, возле мест подачи пожарной тревоги, возле мест подхода к средствам противопожарной защиты, средствам оповещения, пунктам оказания первой медицинской помощи, пожарным лестницам и др.).

Границы этих площадей должны быть обозначены сплошными линиями желтого сигнального цвета, а сами площади – чередующимися наклонными под углом  $45-60^\circ$  полосами желтого сигнального и черного контрастного цветов. Ширина линий и полос – 50 – 100 мм;

и) предупреждающих знаков безопасности.

На поверхность объектов и элементов, перечисленных в а) и в), допускается наносить чередующиеся наклонные под углом  $45-60^\circ$  полосы желтого сигнального и черного контрастного цветов. Ширина полос – 50– 300 мм в зависимости от размера объекта и расстояния, с которого должно быть видно предупреждение.

Если оборудование, машины и механизмы окрашены лакокрасочными материалами желтого сигнального цвета, то перечисления б) и д), их узлы и



элементы должны быть обозначены чередующимися наклонными под углом 45–60° полосами желтого сигнального и черного контрастного цветов. Ширина полос – 20–300 мм в зависимости от размера узла (элемента) оборудования при соотношении ширины полос желтого и черного цветов от 1:1 до 1,5:1,0.

Для строительно-дорожных машин и подъемно-транспортного оборудования, которые могут находиться на проезжей части, допускается применять предупреждающую окраску в виде чередующихся красных и белых полос.

**Синий сигнальный цвет следует применять:**

- для окрашивания светящихся (световых) сигнальных индикаторов и других сигнальных устройств указательного или разрешающего назначения;
- предписывающих и указательных знаков безопасности.

**Зеленый сигнальный цвет следует применять:**

- для обозначения безопасности (безопасных мест, зон безопасного состояния);
- сигнальных ламп, извещающих о нормальном режиме работы оборудования, нормальном состоянии технологических процессов и т. п.;
- обозначения пути эвакуации;
- эвакуационных знаков безопасности и знаков безопасности медицинского и санитарного назначения.

**Характеристики сигнальных и контрастных цветов.**

Знаки безопасности следует размещать (устанавливать) в поле зрения людей, для которых они предназначены.

Знаки безопасности должны быть расположены таким образом, чтобы они были хорошо видны, не отвлекали внимания и не создавали неудобств при выполнении людьми своей профессиональной или иной деятельности, не загромождали проход, проезд, не препятствовали перемещению грузов.

Знаки безопасности, размещенные на воротах и на (над) входных(ми) дверях(ми) помещений, означают, что зона действия этих знаков

распространяется на всю территорию и площадь за воротами и дверями.

Размещение знаков безопасности на воротах и дверях следует выполнять таким образом, чтобы зрительное восприятие знака не зависело от положения ворот или дверей (открыто, закрыто). Эвакуационные знаки безопасности Е 22 «Выход» и Е 23 «Запасный выход» должны размещаться только над дверями, ведущими к выходу.

Знаки безопасности, установленные у въезда (входа) на объект (участок), означают, что их действие распространяется на объект (участок) в целом.

При необходимости ограничить зону действия знака безопасности соответствующее указание следует приводить в поясняющей надписи на дополнительном знаке.

Знаки безопасности, изготовленные на основе несветящихся материалов, следует применять в условиях хорошего и достаточного освещения.

Знаки безопасности с внешним или внутренним освещением следует применять в условиях отсутствия или недостаточного освещения.

Световозвращающие знаки безопасности следует размещать (устанавливать) в местах, где отсутствует освещение или имеется низкий уровень фонового освещения (менее 20 лк по СНиП 23-05-95): при проведении работ с использованием индивидуальных источников света, фонарей (например, в туннелях, шахтах и т. п.), а также для обеспечения безопасности при проведении работ на дорогах, автомобильных трассах, в аэропортах и т. п.

Фотолюминесцентные знаки безопасности следует применять там, где возможно аварийное отключение источников света, а также в качестве элементов фотолюминесцентных эвакуационных систем для обеспечения самостоятельного выхода людей из опасных зон в случае возникновения аварий, пожара или других чрезвычайных ситуаций.

Для возбуждения фотолюминесцентного свечения знаков безопасности необходимо наличие в помещении, где они установлены, искусственного или естественного освещения.

Освещенность поверхности фотолюминесцентных знаков безопасности источниками света должна быть не менее 25 лк.

**Основные и дополнительные знаки безопасности.**

Основные знаки безопасности необходимо разделять на следующие группы: запрещающие знаки; предупреждающие знаки; знаки пожарной безопасности; предписывающие знаки; эвакуационные знаки и знаки медицинского и санитарного назначения; указательные знаки.

Геометрическая форма, сигнальный цвет, смысловое значение основных знаков безопасности должны соответствовать приведенным в табл. 5.1

### Геометрическая форма, сигнальный цвет, смысловое значение основных знаков безопасности

Группа	Геометрическая форма <*>	Сигнальный цвет	Смысловое значение
Запрещающие знаки	Круг с поперечной полосой	Красный	Запрещение опасного поведения или действия
Предупреждающие знаки	Треугольник	Желтый	Предупреждение о возможной опасности. Осторожность. Внимание
Предписывающие знаки	Круг	Синий	Предписание обязательных действий во избежание опасности
Знаки пожарной безопасности <*>	Квадрат или прямоугольник	Красный	Обозначение и указание мест нахождения средств противопожарной защиты, их элементов
Эвакуационные знаки и знаки медицинского и санитарного назначения	Квадрат или прямоугольник	Зеленый	Обозначение направления движения при эвакуации. Спасение, первая помощь при авариях или пожарах. Надпись, информация для обеспечения безопасности
Указательные знаки	Квадрат или прямоугольник	Синий	Разрешение. Указание. Надпись или информация

Примечание: <\*> Рисунки не приводятся. <\*> К знакам пожарной безопасности относят также:

- запрещающие знаки: Р 01 «Запрещается курить», Р 02 «Запрещается пользоваться открытым огнем», Р 04 «Запрещается тушить водой», Р 12 «Запрещается загромождать проходы (или) складировать» (табл. 5.2);

- предупреждающие знаки: W 01 «Пожароопасно. Легковоспламеняющиеся вещества», W 02 «Взрывоопасно», W 11

**Запрещающие знаки**

Код знака	Цветографическое изображение	Смысловое значение	Место размещения (установки) и рекомендации по применению
Р 01		Запрещается курить	Использовать, когда курение может стать причиной пожара. На дверях и стенах помещений, участках, где имеются горючие и легковоспламеняющиеся вещества, или в помещениях, где курить запрещается
Р 02		Запрещается пользоваться открытым огнем и курить	Использовать, когда открытый огонь и курение могут стать причиной пожара. На входных дверях, стенах помещений, участках, рабочих местах, емкостях, производственной таре
Р 03		Проход запрещен	У входа в опасные зоны, помещения, участки и др.
Р 04		Запрещается тушить водой	В местах расположения электрооборудования, складах и других местах, где нельзя применять воду при тушении горения или пожара
Р 05		Запрещается использовать в качестве питьевой воды	На техническом водопроводе и емкостях с технической водой, непригодной для питья и бытовых нужд
Р 06		Доступ посторонним запрещен	На дверях помещений, у входа на объекты, участки и т. п. для обозначения запрета на вход (проход) в опасные зоны или для обозначения служебного входа (прохода)

Продолжение таблицы 5.2

Код знака	Цветографическое изображение	Смысловое значение	Место размещения (установки) и рекомендации по применению
Р 07		Запрещается движение средств напольного транспорта	В местах, где запрещается применять средства напольного транспорта (например, погрузчики или напольные транспортеры)
Р 08		Запрещается прикасаться. Опасно	На оборудовании (узлах оборудования), дверцах, щитах или других поверхностях, прикосновение к которым опасно
Р 09		Запрещается прикасаться. Корпус под напряжением	На поверхности корпусов, щитов и т. п., где есть возможность поражения электрическим током
Р 10		Не включать!	На пультах управления и включения оборудования или механизмов при ремонтных и пусконаладочных работах
Р 11		Запрещается работа (присутствие) людей со стимуляторами сердечной деятельности	В местах и на оборудовании, где запрещено работать или находиться людям с вживленными стимуляторами сердечной деятельности
Р 12		Запрещается загромождать проходы и (или) складировать	На пути эвакуации, у выходов, в местах размещения средств противопожарной защиты, аптек первой медицинской помощи и других местах
Р 13		Запрещается подъем (спуск) людей по шахтному стволу (запрещается транспортировка пассажиров)	На дверях грузовых лифтов и других подъемных механизмов

Продолжение табл. 5.2

Код знака	Цветовое изображение	Смысловое значение	Место размещения (установки) и рекомендации по применению
Р 14		Запрещается вход (проход) с животными	На воротах и дверях зданий, сооружений, помещений, объектов, территорий и т. п., где не должны находиться животные, где запрещен вход (проход) вместе с животными
Р 16		Запрещается работа (присутствие) людей, имеющих металлические имплантаты	На местах, участках и оборудовании, где запрещено работать или находиться людям с вживленными металлическими имплантатами
Р 17		Запрещается разбрызгивать воду	На местах и участках, где запрещено разбрызгивать воду
Р 18		Запрещается пользоваться мобильным (сотовым) телефоном или переносной радиацией	На дверях помещений, у входа на объекты, где запрещено пользоваться средствами связи, имеющими собственные радиочастотные электромагнитные поля
Р 21		Запрещение (прочие опасности или опасные действия)	Применять для обозначения опасности, не предусмотренной настоящим стандартом. Знак необходимо использовать вместе с поясняющей надписью или с дополнительным знаком безопасности с поясняющей надписью
Р 27		Запрещается иметь при (на) себе металлические предметы (часы и т. п.)	При входе на объекты, на рабочих местах, оборудовании, приборах и т. п. Область применения знака может быть расширена
Р 30		Запрещается принимать пищу	На местах и участках работ с вредными для здоровья веществами, а также в местах, где прием пищи запрещен. Область применения знака может быть расширена

Код знака	Цветографическое изображение	Смысловое значение	Место размещения (установки) и рекомендации по применению
Р 32		Запрещается подходить к элементам оборудования с маховыми движениями большой амплитуды	На оборудовании и рабочих местах по обслуживанию оборудования с элементами, выполняющими маховые движения большой амплитуды
Р 33		Запрещается брать руками. Сыпучая масса (непрочная упаковка)	На производственной таре, в складах и иных местах, где используют сыпучие материалы
Р 34		Запрещается пользоваться лифтом для подъема (спуска) людей	На дверях грузовых лифтов и других подъемных механизмах. Знак входит в состав группового знака безопасности «При пожаре лифтом не пользоваться, выходить по лестнице»

Таблица 5.3

### Предупреждающие знаки

Код знака	Цветографическое изображение	Смысловое значение	Место размещения (установки) и рекомендации по применению
W 01		Пожароопасно. Легковоспламеняющиеся вещества	Использовать для привлечения внимания к помещениям с легковоспламеняющимися веществами. На входных дверях, дверцах шкафов, емкостях и т. д.



Продолжение табл.5.3

Код знака	Цветографическое изображение	Смысловое значение	Место размещения (установки) и рекомендации по применению
W 02		Взрывоопасно	Использовать для привлечения внимания к взрыво- опасным веществам, а так- же к помещениям и участ- кам. На входных дверях, стенах помещений, дверцах шкафов и т. д.
W 03		Опасно. Ядовитые ве- щества	В местах хранения, выделения, производства и применения ядовитых веществ
W 04		Опасно. Едкие и корро- зионные вещества	В местах хранения, выде- ления, производства и применения едких и корро- зионных веществ
W 05		Опасно. Радиоактивные вещества или ионизи- рующее излучение	На дверях помещений, дверцах шкафов и в других местах, где находятся и применяются радиоактивные вещества или имеется ионизирующее излучение. Допускается применять знак радиационной опасно- сти по ГОСТ 17925
W 06		Опасно. Возможно падение груза	Вблизи опасных зон, где используется подъемно-транспортное оборудование
W 07		Внимание. Автопогруз- чик	В помещениях и на участках, где проводятся погрузочно-разгрузочные работы

Код знака	Цветовое изображение	Смысловое значение	Место размещения (установки) и рекомендации по применению
W 08		Опасность поражения электрическим током	На опорах линий электропередачи, электрооборудовании и приборах, дверцах силовых щитков, на электротехнических панелях и шкафах, а также на ограждениях токоведущих частей оборудования, механизмов, приборов
W 09		Внимание. Опасность (прочие опасности)	Применять для привлечения внимания к прочим видам опасности, не обозначенной настоящим стандартом. Знак необходимо использовать вместе с дополнительным знаком безопасности с поясняющей надписью
W 10		Опасно. Лазерное излучение	На дверях помещений, оборудовании, приборах и в других местах, где имеется лазерное излучение
W 11		Пожароопасно. Окислитель	На дверях помещений, дверцах шкафов для привлечения внимания на наличие окислителя

Код знака	Цветовое изображение	Смысловое значение	Место размещения (установки) и рекомендации по применению
W 12		Внимание. Электромагнитное поле	На дверях помещений, оборудовании, приборах и в других местах, где действуют электромагнитные поля
W 13		Внимание. Магнитное поле	На дверях помещений, оборудовании, приборах и в других местах, где действуют магнитные поля
W 14		Осторожно. Мало заметное препятствие	В местах, где имеются мало заметные препятствия, о которые можно споткнуться
W 15		Осторожно. Возможность падения с высоты	Перед входом на опасные участки и в местах, где возможно падение с высоты
W 16		Осторожно. Биологическая опасность (инфекционные вещества)	В местах хранения, производства или применения вредных для здоровья биологических веществ
W 17		Осторожно. Холод	На дверцах холодильников и морозильных камер, компрессорных агрегатах и других холодильных аппаратах
W 18		Осторожно. Вредные для здоровья аллергические (раздражающие) вещества	В местах хранения, производства или применения вредных для здоровья аллергических (раздражающих) веществ

Код знака	Цветографическое изображение	Смысловое значение	Место размещения (установки) и рекомендации по применению
W 19		Газовый баллон	На газовых баллонах, складах и участках хранения и применения сжатых или сжиженных газов. Цвет баллона черный или белый, выбирается по ГОСТ 19433
W 20		Осторожно. Аккумуляторные батареи	В помещениях и на участках изготовления, хранения и применения аккумуляторных батарей
W 22		Осторожно. Режущие валы	На участках работ и оборудовании, имеющем незащищенные режущие валы
W 23		Внимание. Опасность зажима	На дверцах турникетов и шлагбаумах
W 24		Осторожно. Возможно опрокидывание	На дорогах, рампах, складах, участках, где возможно опрокидывание внутризаводского транспорта
W 25		Внимание. Автоматическое включение (запуск) оборудования	На рабочих местах, оборудовании или отдельных узлах оборудования с автоматическим включением
W 26		Осторожно. Горячая поверхность	На рабочих местах и оборудовании, имеющем нагретые поверхности







Код знака	Цветографическое изображение	Смысловое значение	Место размещения (установки) и рекомендации по применению
W 27		Осторожно. Возможно травмирование рук	На оборудовании, узлах оборудования, крышках и дверцах, где возможно получить травму рук
W 28		Осторожно. Скользко	На территории и участках, где имеются скользкие места
29		Осторожно. Возможно затягивание между вращающимися элементами	На рабочих местах и оборудовании, имеющем вращающиеся элементы, например на валковых мельницах
W 30		Осторожно. Сужение проезда (прохода)	На территориях, участках, в цехах и складах, где имеются сужения прохода (проезда) или присутствуют выступающие конструкции, затрудняющие проход (проезд)

Таблица 5.4

### Предписывающие знаки

Код знака	Цветографическое изображение	Смысловое значение	Место размещения (установки) и рекомендации по применению
M 01		Работать в защитных очках	На рабочих местах и участках, где требуется защита органов зрения

Продолжение табл. 5.4

Код знака	Цветографическое изображение	Смысловое значение	Место размещения (установки) и рекомендации по применению
М 02		Работать в защитной каске (шлеме)	На рабочих местах и участках, где требуется защита головы
М 03		Работать в защитных наушниках	На рабочих местах и участках с повышенным уровнем шума
М 04		Работать в средствах индивидуальной защиты органов дыхания	На рабочих местах и участках, где требуется защита органов дыхания
М 05		Работать в защитной обуви	На рабочих местах и участках, где необходимо применять средства индивидуальной защиты
М 06		Работать в защитных перчатках	На рабочих местах и участках работ, где требуется защита рук от воздействия вредных или агрессивных сред, защита от возможного поражения электрическим током
М 07		Работать в защитной одежде	На рабочих местах и участках, где необходимо применять средства индивидуальной защиты
М 08		Работать в защитном щитке	На рабочих местах и участках, где необходима защита лица и органов зрения

Продолжение табл. 5.4





Код знака	Цветовое изображение	Смысловое значение	Место размещения (установки) и рекомендации по применению
М 09		Работать в предохранительном (страховочном) поясе	На рабочих местах и участках, где для безопасной работы требуется применение предохранительных (страховочных) поясов
М 10		Проход здесь	На территориях и участках, где разрешается проход
М 11		Общий предписывающий знак (прочие предписания)	Для предписаний, не обозначенных настоящим стандартом. Знак необходимо применять вместе с поясняющей надписью на дополнительном знаке безопасности
М 12		Переходить по надземному переходу	На участках и территориях, где установлены надземные переходы
М 13		Отключить штепсельную вилку	На рабочих местах и оборудовании, где требуется отключение от электросети при наладке или остановке электрооборудования и в других случаях
М 14		Отключить перед работой	На рабочих местах и оборудовании при проведении ремонтных или пусконаладочных работ
М 15		Курить здесь	Используется для обозначения места курения на производственных объектах

## Знаки пожарной безопасности

Код знака	Цветографическое изображение	Смысловое значение	Место размещения (установки) и рекомендации по применению
F 01-01		Направляющая стрелка	Использовать только вместе с другими знаками пожарной безопасности для указания направления движения к месту нахождения (размещения) средства противопожарной защиты
F 01-02		Направляющая стрелка под углом 45°	Использовать только вместе с другими знаками пожарной безопасности для указания направления движения к месту нахождения (размещения) средства противопожарной защиты
F 02		Пожарный кран	В местах нахождения комплекта пожарного крана с пожарным рукавом и стволом
F 03		Пожарная лестница	В местах нахождения пожарной лестницы
F 04		Огнетушитель	В местах размещения огнетушителя
F 05		Телефон для использования при пожаре	В местах размещения телефона, по которому можно вызвать пожарную охрану

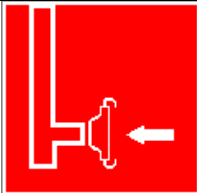
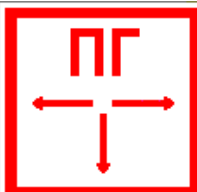

Продолжение табл. 5.5

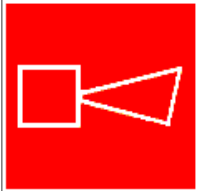

Код знака	Цветографическое изображение	Смысловое значение	Место размещения (установки) и рекомендации по применению
F 06		Место размещения нескольких средств противопожарной защиты	В местах одновременного нахождения (размещения) нескольких средств противопожарной защиты
F 07		Пожарный водосточник	В местах нахождения пожарного водоема или пирса для пожарных машин
F 08		Пожарный сухотрубный стояк	В местах нахождения пожарного сухотрубного стояка
F 09		Пожарный гидрант	У мест нахождения подземных пожарных гидрантов. На знаке должны быть цифры, обозначающие расстояние от знака до гидранта в метрах
F 10		Кнопка включения установок (систем) пожарной автоматики	В местах ручного пуска установок пожарной сигнализации, пожаротушения и (или) систем противодымной защиты. В местах (пунктах) подачи сигнала пожарной тревоги
F 11		Звуковой оповещатель пожарной тревоги	В местах нахождения звукового оповещателя или совместно со знаком F 10 «Кнопка включения установок (систем) пожарной автоматики»

К знакам пожарной безопасности относят также:









- запрещающие знаки: Р 01 «Запрещается курить», Р 02 «Запрещается пользоваться открытым огнем», Р 04 «Запрещается тушить водой», Р 12 «Запрещается загромождать проходы и (или) складировать»;
- предупреждающие знаки: W 01 «Пожароопасно. Легковоспламеняющиеся вещества», W 02 «Взрывоопасно», W 11 «Пожароопасно. Окислитель»;
- эвакуационные знаки;

Таблица 5.6

### Эвакуационные знаки

Код знака	Цветографическое изображение	Смысловое значение	Место размещения (установки) и рекомендации по применению
Е 01-01		Выход здесь (левосторонний)	Над дверями (или на дверях) эвакуационных выходов, открываемых с левой стороны. На стенах помещений вместе с направляющей стрелкой для указания направления движения к эвакуационному выходу
Е 01-02		Выход здесь (правосторонний)	Над дверями (или на дверях) эвакуационных выходов, открываемых с правой стороны. На стенах помещений вместе с направляющей стрелкой для указания направления движения к эвакуационному выходу
Е 02-01		Направляющая стрелка	Использовать только вместе с другими эвакуационными знаками для указания направления движения

Продолжение табл.5.6

Код знака	Цветографическое изображение	Смысловое значение	Место размещения (установки) и рекомендации по применению
Е 02-02		Направляющая стрелка под углом 45°	Использовать только вместе с другими эвакуационными знаками для указания направления движения
Е 03		Направление к эвакуационному выходу на- право	На стенах помещений для указания направления движения к эвакуационному выходу
Е 04		Направление к эвакуационному выходу налево	На стенах помещений для указания направления движения к эвакуационному выходу
Е 05		Направление к эвакуационному выходу направо вверх	На стенах помещений для указания направления движения к эвакуационному выходу по наклонной плоскости
Е 06		Направление к эвакуационному выходу нале- во вверх	На стенах помещений для указания направления движения к эвакуационному выходу по наклонной плоскости
Е 07		Направление к эвакуационному выходу на- право вниз	На стенах помещений для указания направления движения к эвакуационному выходу по наклонной плоскости
Е 08		Направление к эвакуационному выходу налево вниз	На стенах помещений для указания направления движения к эвакуационному выходу по наклонной плоскости
Е 09		Указатель двери эвакуационного выхода	Над дверями эвакуационных выходов

Продолжение табл. 5.6.

Код знака	Цветографическое изображение	Смысловое значение	Место размещения (установки) и рекомендации по применению
Е 10		Указатель двери эвакуационного выхода (левосторонний)	Над дверями эвакуационных выходов
Е 11		Направление к эвакуационному выходу прямо	Над проходами, проемами, в помещениях большой площади. Размещается на верхнем уровне или подвешивается к потолку
Е 12		Направление к эвакуационному выходу прямо	Над проходами, проемами, в помещениях большой площади. Размещается на верхнем уровне или подвешивается к потолку
Е 13		Направление к эвакуационному выходу по лестнице вниз	На лестничных площадках и стенах, прилегающих к лестничному маршу
Е 14		Направление к эвакуационному выходу по лестнице вниз	На лестничных площадках и стенах, прилегающих к лестничному маршу
Е 15		Направление к эвакуационному выходу по лестнице вверх	На лестничных площадках и стенах, прилегающих к лестничному маршу
Е 16		Направление к эвакуационному выходу по лестнице вверх	На лестничных площадках и стенах, прилегающих к лестничному маршу
Е 17		Для доступа вскрыть здесь	На дверях, стенах помещений и в других местах, где для доступа в помещение или выхода необходимо вскрыть определенную конструкцию, например разбить стеклянную панель

Продолжение табл. 5.6.

Код знака	Цветовое изображение	Смысловое значение	Место размещения (установки) и рекомендации по применению
Е 18		Открывать движением от себя	На дверях помещений для указания направления от- крывания дверей
Е 19		Открывать движением на себя	На дверях помещений для указания направления от- крывания дверей
Е 20		Для открывания сдвигать	На дверях помещений для обозначения действий по открыванию сдвижных дверей
Е 21		Пункт (место) сбора	На дверях, стенах помещений и в других местах для обозначения заранее предусмотренных пунктов (мест) сбора людей в случае возникновения пожара, аварии или другой чрезвычайной ситуации
Е 22		Указатель выхода	Над дверями эвакуационного выхода или в составе комбинированных знаков безопасности для указания направления движения к эвакуационному выходу
Е 23		Указатель запасного выхода	Над дверями запасного выхода

Эвакуационные знаки следует устанавливать в положениях, соответствующих направлению движения к эвакуационному выходу.

Изображение графического символа фигуры человека в дверном проеме на эвакуационных знаках Е 01-01 и Е 01-02 смыслового значения

«Выход здесь» должно совпадать с направлением движения к эвакуационному выходу».

Таблица 5.7

### Знаки медицинского и санитарного назначения

Код знака	Цветовое изображение	Смысловое значение	Место размещения (установки) и рекомендации по применению
ЕС 01		Аптечка первой медицинской помощи	На стенах, дверях помещений для обозначения мест размещения аптечек первой медицинской помощи
ЕС 02		Средства выноса (эвакуации) пораженных	На дверях и стенах помещений в местах размещения средств выноса (эвакуации) пораженных
ЕС 03		Пункт приема гигиенических процедур (душевые)	На дверях и стенах помещений в местах расположения душевых и т. п.
ЕС 04		Пункт обработки глаз	На дверях и стенах помещений в местах расположения пункта обработки глаз
ЕС 05		Медицинский кабинет	На дверях медицинских кабинетов
ЕС 06		Телефон связи с медицинским пунктом (скорой медицинской помощью)	В местах установки телефонов

## Указательные знаки

Код знака	Цветографическое изображение	Смысловое значение	Место размещения (установки) и рекомендации по применению
D 01		Пункт(место) приема пищи	На дверях комнат приема пищи, буфетах, столовых, бытовых помещениях и в других местах, где разрешается прием пищи
D 02		Питьевая вода	На дверях бытовых помещений и в местах расположения кранов с водой, пригодной для питья и бытовых нужд (туалеты, душевые, пункты приема пищи и т. д.)
D 03		Место курения	Используется для обозначения места курения на общественных объектах

## Порядок выполнения работы

1. Изучить выдержку из ГОСТ Р 12.4.026–01.

2. Проверить усвоение материала, ответив на контрольные вопросы:

В какой цвет окрашено поле предупреждающего знака?

Какой размер имеет сторона треугольника предупреждающего знака № 4, наносимого на тару и оборудование?

Какой цвет имеет символическое изображение на запрещающем знаке?

Какую форму имеет предписывающий знак?

Какую форму имеет запрещающий знак?

Расстояние от наблюдателя до знака составляет 45 м. Какой размер должен иметь внешний диаметр круга запрещающего знака, мм?

Какой цвет имеют символические изображения или поясняющие надписи, наносимые на указательные знаки?

Расстояние от наблюдателя до знака составляет 60 м. Какие размеры

(стороны прямоугольника) должен иметь указательный знак, мм?

Какой цвет имеет квадрат, помещенный внутри указательного знака?

Какой размер имеет внешний диаметр круга запрещающего знака № 5, наносимого на производственное оборудование и тару?

3. Составить отчет. Отчет должен включать:

- цель практической работы;
- ответы на вопросы задания;
- зарисовку формы знаков (запрещающего, предупреждающего,

предписывающего, указательного) с указанием цвета поля, символов, надписей.

4. Показать отчет преподавателю.

## **СПИСОК ИСПОЛЬЗОВАННОЙ ЛИТЕРАТУРЫ**

1. ГОСТ Р 12.4.026–01. Цвета сигнальные, знаки безопасности и разметка сигнальная. Назначение, правила применения. Общие технические требования и рекомендации. Методы испытания [Электронный ресурс]. – Доступ из справ.-поисковой системы «Техэксперт».



## **РАСЧЕТНО-ПРАКТИЧЕСКАЯ РАБОТА №6.**

### **РАССЛЕДОВАНИЕ И УЧЕТ НЕСЧАСТНЫХ СЛУЧАЕВ НА ПРОИЗВОДСТВЕ**

**Цель задания** - ознакомиться с понятием и причинами возникновения несчастных случаев, порядком их расследования и учет на производстве, также с методами анализа травматизма.

**Порядок выполнения задания:**

- а) изучить и законспектировать общие сведения по пункту 1;
- б) изучить методы анализа и рассчитать по вариантам показатели травматизма по пункту 2 (см контр. вопросы к пунктам 1 и 2);
- в) изучить «Положением об особенностях расследования несчастных случаев на производстве в отдельных отраслях и организациях» и законспектировать ответы на контрольные вопросы к пункту 3.

**Общие сведения о несчастных случаях.**

**Несчастливым случаем** на производстве называют случай воздействия на работающего опасного производственного фактора при выполнении работающим трудовых обязанностей или заданий руководителя работы [1].

Повреждение здоровья в результате несчастного случая называют **травмой**. Травма, полученная работающим на производстве, называется **производственной**.

**Опасным** называют производственный фактор, воздействие которого при определенных условиях на работающего приводит к травме или другому внезапному ухудшению здоровья.

**Вредным** называют производственный фактор, воздействие которого на работающего приводит к заболеваниям или снижению его трудоспособности. В зависимости от уровня и продолжительности воздействия вредный производственный фактор может стать опасным.

Опасные и вредные производственные факторы (ОВПФ) по природе

действия подразделяют на 4 группы: физические, химические, биологические и психофизиологические.

Производственные травмы в зависимости от характера воздействующих факторов подразделяются на:

- а) механические повреждения (ушибы, ранения, вывихи, переломы, сотрясения мозга);
- б) поражение электрическим током (электроудар, электротравма);
- в) термические повреждения (ожоги пламенем, нагретыми частями оборудования, горячей водой и пр.);
- г) химические повреждения (ожоги, острые отравления);
- д) комбинированные повреждения (сочетание нескольких опасных факторов).

Производственные травмы по тяжести подразделяются на 6 категорий:

- микротравма (после оказания помощи можно продолжать работу).
- легкая травма (потеря трудоспособности на 1 или несколько дней).
- травма средней тяжести (многодневная потеря трудоспособности);
- тяжелая травма (когда требуется длительное лечение);
- травма, приводящая к инвалидности (частичная или полная утрата трудоспособности);
- смертельная травма.

Причины возникновения производственных травм:

- организационные (нарушение технологического процесса и требований техники безопасности (ТБ), неправильная организация рабочего места и режима труда);
- технические (техническое несовершенство оборудования, неисправность механизмов, отсутствие или не использование защитных средств);
- санитарно-гигиенические (несоответствие условий труда требованиям КЗоТ, системе стандартов по безопасности труда (ССБТ), санитарным нормам(СН), строительным нормам и правилам (СНиП) и др.

- психофизиологические (неудовлетворительное состояние здоровья, переутомление, стресс, опьянение и др.).

### **Методы анализа показателей травматизма**

Разработке мероприятий по улучшению условий труда предшествует необходимый этап - исследование и анализ причин травматизма. Для анализа состояния производственного травматизма применяют методы: статистический, экономический, монографический и топографический.

**Статистический метод** позволяет количественно оценить повторяемость несчастных случаев по ряду относительных коэффициентов. В результате сравнения полученных коэффициентов за отчетный период с предшествующим периодом можно оценить эффективность профилактических мер. Обычно при этом методе анализа несчастные случаи группируются по однородным признакам: профессиям, видам работ, возрасту, стажу работ, причинам, вызвавшим травму. Простота и наглядность являются несомненным достоинством этого метода. Однако у него есть и недостаток - он не выявляет опасные производственные факторы. Среди основных показателей травматизма, используемых при статистическом методе анализа, являются:

а) коэффициент частоты травматизма - число пострадавших при несчастных случаях за отчетный период на 1000 работающих, определяется по формуле:

$$K_{\text{ч}} = T_x \cdot \frac{1000}{P_c},$$

где  $K_{\text{ч}}$  - коэффициент частоты травматизма;  $T$  - число учтенных травм с потерей трудоспособности;  $P_c$  - среднесписочное число работающих за отчетный период.

б) коэффициент тяжести травматизма - число человеко-дней нетрудоспособности, которое приходится на один несчастный случай и определяется по формуле:

$$K_{\text{т}} = \frac{Д}{T},$$

где  $K_{\text{т}}$  - коэффициент тяжести травматизма;  $Д$  - общее количество дней

нетрудоспособности за отчетный период; Т - количество учтенных травм.

в) коэффициент календарной повторяемости несчастных случаев

- показывает через сколько рабочих дней в среднем повторяются несчастные случаи и определяется по формуле:

$$B = 22,5 \cdot \frac{12}{T},$$

где В - календарная повторяемость несчастных случаев; Т - число несчастных случаев за отчетный период.

г) коэффициент средней повторяемости - показывает на сколько человекодней приходится один несчастный случай, определяется по формуле:

$$B_{cp} = 22,5 \cdot 12 \cdot \frac{P_c}{T},$$

где  $B_{cp}$  - коэффициент средней повторяемости несчастных случаев;  $P_c$  - среднесписочное число работающих за отчетный период; Т - число несчастных случаев за отчетный период.

д) коэффициент опасности работ - характеризуется тяжестью и частотой несчастных случаев, определяется по формуле:

$$O_p = K_T \cdot T_x \cdot \frac{100}{P_c \cdot M \cdot 22,5},$$

где  $O_p$  - коэффициент опасности работ;  $K_T$  - коэффициент тяжести травматизма; Т - количество учтенных несчастных случаев;  $P_c$  - среднесписочное число работающих; М - число месяцев в отчетном периоде.

Таблица 5.0

**Исходные данные для расчета показателей травматизма**

Показатели	Варианты									
										0
Отчетный период, мес. (М)				2				2		

Число несчастных случаев (Т)				0				1		
Число дней нетрудоспособности (Д)	80	00	80	20	00	50	70	20	60	00
Среднесписочное число работающих (Рс)	00	00	00	00	00	00	00	00	00	00

Экономический метод анализа производственного травматизма позволяет оценить эффективность финансовых затрат на профилактику травматизма с расходами на организационные и технические мероприятия. Для более полной и глубокой характеристики травматизма экономический метод часто используют в сочетании с монографическим методом.

Монографический метод анализа травматизма состоит в углубленном и всестороннем изучении отдельного производства, цеха или участка. Он включает описание технологического процесса, оборудования и особенностей технологического регламента, описание опасных зон на рабочих местах, также санитарно-гигиенические условия труда. При этом обращается внимание на наличие защитных приспособлений, ограждений и травмоопасных ситуаций

Монографический метод анализа травматизма характеризуется полнотой, но трудоемок. Этот метод позволяет выявить потенциальную опасность не только в действующих производствах, но и на этапе проектирования, тем самым исключить причины травматизма.

Топографический метод анализа травматизма проводится по месту происшествия. При этом все несчастные случаи условными знаками наносятся на план производственного участка или схему механизма в тех местах, где они произошли. В результате этого выявляются опасные зоны, требующие соответствующих защитных мер и особого внимания.

### **Контрольные вопросы к пунктам 1 и 2**

1. Что такое несчастный случай?

2. Что такое опасный производственный фактор?
3. Что такое вредный производственный фактор?
4. На какие группы подразделяются опасные и вредные производственные факторы?
5. Какие различают разновидности производственных травм?
6. Какие выделяют категории производственных травм?
7. Каковы основные причины возникновения производственных травм?
8. Какие существуют методы анализа производственного травматизма?
9. В чем заключается статистический метод анализа производственного травматизма?
10. Как определяется коэффициент частоты травматизма?
11. Как определяется коэффициент тяжести травматизма?
12. Как определяется коэффициент календарной повторяемости несчастных случаев?
13. Как определяется коэффициент средней повторяемости несчастных случаев?
14. Как определяется коэффициент опасности работ?
15. В чем заключается экономический метод анализа производственного травматизма?
16. В чем заключается монографический метод анализа производственного травматизма?
17. В чем заключается топографический метод анализа производственного травматизма?

**Положение об особенностях расследования несчастных случаев на производстве в отдельных отраслях и организациях**

Расследование и учет несчастных случаев на производстве проводят в соответствии с “Положением об особенностях расследования несчастных случаев на производстве в отдельных отраслях и организациях”, утвержденного

Постановлением Министерства труда и социального развития Российской Федерации от 24 октября 2002г. №73, а также статьями 227-231 Трудового кодекса РФ (ТК РФ).

**Несчастный случай на производстве** - это случай, происшедший с работающим вследствие воздействия опасного производственного фактора (для застрахованного – это страховой случай).

Несчастные случаи в зависимости от причин, места и времени происшествия делятся на две группы: несчастные случаи, связанные с работой и несчастные случаи, не связанные с работой (бытовые травмы).

**Несчастные случаи, не связанные с производством, но происшедшие на производстве** - это несчастные случаи, происшедшие при изготовлении предметов в личных целях, самовольном использовании транспорта предприятия, участии в спортивных мероприятиях на территории предприятия, при хищении имущества предприятия.

**Бытовые несчастные случаи** - это несчастные случаи, происшедшие в быту (дома) или при нахождении на предприятии вне рабочего времени.

Расследование несчастных случаев на производстве выполняется в соответствии с Трудовым кодексом РФ и «Положением об особенностях расследования несчастных случаев на производстве в отдельных отраслях и организациях», утверждённым постановлением Минтруда России № 73 от 24 октября 2002 года. Этим же постановлением утверждены формы документов, необходимых для расследования и учёта несчастных случаев на производстве.

Расследование несчастного случая может быть достаточно сложным процессом, поскольку интересы пострадавшего и работодателя часто не совпадают.

Действие нормативных актов по расследованию и учёту несчастных случаев на производстве распространяется на:

- работодателей - физических лиц, вступивших в трудовые отношения с работниками;
- уполномоченных работодателем лиц (представители работодателя);

- физических лиц, осуществляющих руководство организацией (руководители организации);
- физических лиц, состоящих в трудовых отношениях с работодателем;
- других лиц, участвующих с ведома работодателя в его производственной деятельности своим личным трудом, правоотношения которых не предполагают заключения трудовых договоров.

Расследованию подлежат травмы, в том числе причиненные другими лицами, включая:

- тепловой удар, ожог, обморожение;
- утопление; поражение электрическим током или молнией;
- укусы, нанесенные животными и насекомыми;
- повреждения, полученные в результате взрывов, аварий и т.п.

Расследованию и учёту подлежат несчастные случаи происшедшие:

- при исполнении трудовых обязанностей, в том числе во время командировки, при ликвидации последствий чрезвычайных ситуаций;
- на территории организации, в течение рабочего времени, в том числе во время следования на работу и с работы, а также в течение времени, необходимого для приведения в порядок рабочего места;
- при следовании на работу или с работы на транспортном средстве работодателя, а также на личном транспортном средстве при использовании его в производственных целях;
- во время служебных поездок на общественном транспорте, а также при следовании по заданию работодателя к месту выполнения работ и обратно, в том числе пешком;
- при следовании к месту служебной командировки и обратно;
- при следовании на транспортном средстве в качестве сменщика во время междусменного отдыха;
- во время междусменного отдыха при работе вахтовым методом;
- при привлечении к участию в ликвидации последствий



чрезвычайных ситуаций.

Работники организации обязаны незамедлительно извещать руководство о каждом происшедшем несчастном случае, об ухудшении состояния своего здоровья в связи с проявлениями признаков острого заболевания.

О каждом страховом случае работодатель в течение суток обязан сообщить страховщику (фонд социального страхования).

О групповом несчастном случае (пострадало два и более человек), тяжёлом несчастном случае или несчастном случае со смертельным исходом, работодатель в течение суток обязан направить извещение соответственно:

1) о несчастном случае, происшедшем в организации:

- в соответствующую государственную инспекцию труда;
- в прокуратуру по месту происшествия несчастного случая;
- в федеральный орган исполнительной власти по ведомственной принадлежности;
- в орган исполнительной власти субъекта Российской Федерации;
- в организацию, направившую работника, с которым произошел несчастный случай;
- в территориальные объединения организаций профсоюзов;
- в территориальный орган государственного надзора, если несчастный случай произошел в организации (объекте), подконтрольной этому органу;
- страховщику.

2) о несчастном случае, происшедшем у работодателя - физического лица:

- в соответствующую государственную инспекцию труда;
- в прокуратуру по месту нахождения работодателя - физического лица;
- в орган исполнительной власти субъекта Российской Федерации;
- в территориальный орган государственного надзора, если

несчастный случай произошел на объекте, подконтрольном этому органу;

- страховщику.

О групповых несчастных случаях, тяжелых несчастных случаях и несчастных случаях со смертельным исходом также информируется Федеральная инспекция труда Минтруда России.

Если указанные несчастные случаи, произошли в организациях, эксплуатирующих опасные производственные объекты, то соответствующим образом информируются специально уполномоченные органы государственного надзора.

Для расследования несчастного случая на производстве в организации работодатель незамедлительно создает комиссию в составе не менее трех человек. Во всех случаях состав комиссии должен состоять из нечетного числа членов.

В состав комиссии включаются специалист по охране труда организации, представители работодателя, представители профсоюзного органа (коллектива), уполномоченный (доверенный) по охране труда. Комиссию возглавляет работодатель или уполномоченный им представитель. Состав комиссии утверждается приказом работодателя. Руководитель, непосредственно отвечающий за безопасность труда на участке, где произошел несчастный случай, в состав комиссии не включается.

В расследовании несчастного случая на производстве у работодателя - физического лица принимают участие указанный работодатель или уполномоченный его представитель, доверенное лицо пострадавшего, специалист по охране труда, который может привлекаться к расследованию несчастного случая и на договорной основе.

Несчастный случай на производстве, происшедший с лицом, направленным для выполнения работ к другому работодателю, расследуется комиссией, образованной работодателем, у которого произошел несчастный случай. В состав данной комиссии входит уполномоченный представитель работодателя, направившего это лицо.

Несчастные случаи, происшедшие на территории организации с работниками сторонних организаций при исполнении ими задания направившего их работодателя, расследуются комиссией, формируемой этим работодателем.

Несчастные случаи, происшедшие с работниками при выполнении работы по совместительству, расследуются комиссией, формируемой работодателем, у которого фактически производилась работа по совместительству.

Расследование несчастных случаев со студентами, проходящими производственную практику (выполняющими работу под руководством работодателя), проводится комиссиями, формируемыми и возглавляемыми этим работодателем. В состав комиссии включаются представители образовательного учреждения.

Для расследования группового несчастного случая, тяжёлого несчастного случая и несчастного случая со смертельным исходом в комиссию дополнительно включаются:

- государственный инспектор труда, представители органа исполнительной власти субъекта РФ или органа местного самоуправления (по согласованию), представитель территориального объединения профсоюзов. Возглавляет комиссию государственный инспектор труда;
- по требованию пострадавшего (или его родственников) в расследовании несчастного случая может принимать участие его доверенное лицо;
- в случае острого отравления или радиационного воздействия, превысившего установленные нормы, в состав комиссии включается также представитель территориального центра государственного санитарно-эпидемиологического надзора;
- при несчастном случае, происшедшем в организациях на объектах, подконтрольных территориальным органам Федерального горного и промышленного надзора России, состав комиссии утверждается руководителем

соответствующего территориального органа и возглавляет комиссию представитель этого органа;

- при групповом несчастном случае с числом погибших 5 и более человек в состав комиссии включаются также представители Федеральной инспекции труда, федерального органа исполнительной власти по ведомственной принадлежности и общероссийского объединения профсоюзов. Председателем комиссии является главный государственный инспектор труда по субъекту Российской Федерации, а на объектах, подконтрольных территориальному органу Федерального горного и промышленного надзора России, - руководитель этого территориального органа.

При крупных авариях с человеческими жертвами 15 и более человек расследование проводится комиссией, назначаемой Правительством России.

Расследование несчастных случаев (в том числе групповых), в результате которых пострадавшие получили повреждения, отнесенные в соответствии с установленными квалифицирующими признаками к категории легких, проводится в течение трех дней.

Расследование иных несчастных случаев проводится в течение 15 дней. В некоторых случаях председатель комиссии может продлить срок расследования, но не более чем на 15 дней. Несчастные случаи, о которых не было своевременно сообщено работодателю или в результате которых нетрудоспособность наступила не сразу, расследуются по заявлению пострадавшего в течение месяца.

Тяжелые несчастные случаи и несчастные случаи со смертельным исходом, происшедшие с лицами, выполнявшими работу на основе договора гражданско-правового характера, расследуются в установленном порядке государственными инспекторами труда на основании заявления пострадавшего (доверенного лица, членов его семьи).

В ходе расследования несчастного случая комиссия производит осмотр места происшествия, выявляет и опрашивает очевидцев несчастного случая и должностных лиц, знакомится с действующими в организации нормативными и

распорядительными документами, по возможности получает объяснения от пострадавшего.

Расследуются в установленном порядке и по решению комиссии могут квалифицироваться как не связанные с производством:

- смерть вследствие общего заболевания или самоубийства;
- смерть или иное повреждение здоровья, единственной причиной которых явилось алкогольное, наркотическое или иное токсическое опьянение (отравление) работника;
- несчастный случай, происшедший при совершении пострадавшим действий, квалифицированных правоохрнительными органами как уголовное правонарушение.

При поступлении жалобы пострадавшего, выявлении сокрытого несчастного случая, установления нарушений порядка расследования и в некоторых иных случаях, государственный инспектор труда, независимо от срока давности несчастного случая, проводит дополнительное расследование.

Несчастные случаи, квалифицированные, как несчастные случаи на производстве, подлежат оформлению актом о несчастном случае на производстве по форме Н-1\*.

Акт формы Н-1 составляется комиссией в двух экземплярах. При несчастном случае на производстве с застрахованным работником составляется дополнительный экземпляр акта формы Н-1.

При групповом несчастном случае на производстве акты формы Н-1 составляются на каждого пострадавшего отдельно.

В случае установления факта грубой неосторожности застрахованного работника, содействовавшей возникновению или увеличению размера вреда, причиненного его здоровью, в акте расследования указывается степень его вины в процентах, с учетом заключения профсоюзного или иного уполномоченного застрахованным представительного органа данной организации (не более 25%).

По результатам расследования каждого группового несчастного случая,

тяжелого несчастного случая или несчастного случая со смертельным исходом составляется соответствующий акт в двух экземплярах.

Работодатель в трехдневный срок после завершения расследования несчастного случая на производстве обязан выдать пострадавшему один экземпляр утвержденного им и заверенного печатью акта формы Н-1. Вторые экземпляры акта с копиями материалов расследования хранятся в течение 45 лет работодателем.

При страховых случаях третий экземпляр утвержденного и заверенного печатью акта формы Н-1 работодатель направляет страховщику.

Каждый оформленный в установленном порядке несчастный случай на производстве регистрируются работодателем в журнале регистрации несчастных случаев на производстве и включаются в годовую форму федерального государственного статистического наблюдения за травматизмом на производстве.

В случае ликвидации организации или прекращения работодателем - физическим лицом предпринимательской деятельности оригиналы актов о расследовании несчастных случаев на производстве подлежат передаче на хранение правопреемнику, а при его отсутствии - соответствующему государственному органу.

Государственный надзор и контроль за соблюдением установленного порядка расследования, оформления и учета несчастных случаев на производстве осуществляется органами Федеральной инспекции труда.

### **Контрольные вопросы к пункту 3**

1. Какие несчастные случаи считаются связанными с производством и подлежат расследованию и учету?
2. На кого распространяется действие Положения о порядке расследования и учета несчастных случаев?
3. Как должен действовать работодатель при возникновении несчастного случая на предприятии?
4. Что необходимо сделать сразу же после свершения несчастного

случая на производстве?

5. Куда должен сообщить работодатель и в какие сроки о групповом несчастном случае или несчастном случае со смертельным исходом?

6. Кто несет ответственность за организацию и своевременное расследование и учета несчастных случаев?

7. Кто входит в комиссию по расследованию несчастных случаев, каковы ее обязанности?

8. В какие сроки должно быть проведено расследование несчастного случая?

9. Какие несчастные случаи квалифицируются как не связанные с производством?

10. Что делают при установлении грубой неосторожности пострадавшего?

11. В какие сроки и комиссией какого состава расследуются групповые несчастные случаи или со смертельным исходом?

12. Какие условия должен обеспечить работодатель для работы комиссии, проводящей расследование несчастного случая?

13. Каким документом оформляются несчастные случаи на производстве?

14. Какой организацией учитывается акт о несчастном случае?

15. В какие сроки и куда должны быть отправлены материалы расследования групповых несчастных случаев?

16. Какие организации и должностные лица разбирают разногласия при оформлении актов по форме Н - 1 ?

17. Каковы полномочия государственного инспектора по охране труда в случае нарушения порядка расследования несчастного случая?

Форма Н-1

Один экземпляр направляется  
пострадавшему или его  
доверенному лицу

УТВЕРЖДАЮ

\_\_\_\_\_  
(подпись, фамилия, инициалы  
работодателя  
(его представителя))  
" \_ " \_\_\_\_\_ 200\_ г.

Печать

АКТ N \_\_\_\_\_  
О НЕСЧАСТНОМ СЛУЧАЕ НА ПРОИЗВОДСТВЕ

1. Дата и время несчастного случая \_\_\_\_\_

\_\_\_\_\_  
(число, месяц, год и время происшествия  
несчастного случая,

\_\_\_\_\_  
количество полных часов от начала работы)

2. Организация (работодатель), работником которой является  
(являлся) пострадавший \_\_\_\_\_

\_\_\_\_\_  
(наименование, место нахождения,  
юридический адрес, ведомственная  
и отраслевая

\_\_\_\_\_  
принадлежность (ОКОНХ основного вида деятельности);  
фамилия, инициалы работодателя -

\_\_\_\_\_  
физического лица)

Наименование структурного подразделения \_\_\_\_\_

3. Организация, направившая работника \_\_\_\_\_

\_\_\_\_\_  
(наименование, место нахождения, юридический адрес,  
отраслевая принадлежность)

4. Лица, проводившие расследование несчастного случая:

\_\_\_\_\_  
(фамилия, инициалы, должности и место работы)

5. Сведения о пострадавшем:

фамилия, имя, отчество \_\_\_\_\_

пол (мужской, женский) \_\_\_\_\_

дата рождения \_\_\_\_\_

профессиональный статус \_\_\_\_\_

профессия (должность) \_\_\_\_\_

стаж работы, при выполнении которой произошел несчастный случай

\_\_\_\_\_  
(число полных лет и месяцев)

в том числе в данной организации \_\_\_\_\_

\_\_\_\_\_  
(число полных лет и месяцев)

6. Сведения о проведении инструктажей и обучения по охране труда

Вводный инструктаж \_\_\_\_\_

\_\_\_\_\_  
(число, месяц, год)

Инструктаж на рабочем месте (первичный, повторный, внеплановый,



-----  
(нужное подчеркнуть)  
целевой)  
-----

по профессии или виду работы, при выполнении которой произошел несчастный случай \_\_\_\_\_

(число, месяц, год)

Стажировка: с "\_\_\_" \_\_\_\_\_ 200\_ г. по "\_\_\_" \_\_\_\_\_ 200\_ г.

\_\_\_\_\_  
(если не проводилась - указать)

Обучение по охране труда по профессии или виду работы, при выполнении которой произошел несчастный случай: с "\_\_\_" \_\_\_\_\_

200\_ г. по "\_\_\_" \_\_\_\_\_ 200\_ г. \_\_\_\_\_

(если не проводилось -

указать)

Проверка знаний по охране труда по профессии или виду работы, при выполнении которой произошел несчастный случай \_\_\_\_\_

(число, месяц, год,

№ протокола)

7. Краткая характеристика места (объекта), где произошел несчастный случай \_\_\_\_\_

\_\_\_\_\_  
(краткое описание места происшествия с указанием опасных и (или) вредных производственных

\_\_\_\_\_  
факторов со ссылкой на сведения, содержащиеся в протоколе осмотра места несчастного случая)

Оборудование, использование которого привело к несчастному случаю \_\_\_\_\_

\_\_\_\_\_  
(наименование, тип, марка, год выпуска, организация - изготовитель)

8. Обстоятельства несчастного случая \_\_\_\_\_

\_\_\_\_\_  
(краткое изложение обстоятельств, предшествовавших несчастному случаю, описание событий

\_\_\_\_\_  
и действий пострадавшего и других лиц, связанных с несчастным случаем, и другие сведения,

\_\_\_\_\_  
установленные в ходе расследования)

\_\_\_\_\_  
8.1. Вид происшествия \_\_\_\_\_

\_\_\_\_\_  
8.2. Характер полученных повреждений и орган, подвергшийся повреждению, медицинское заключение о тяжести повреждения здоровья

\_\_\_\_\_  
8.3. Нахождение пострадавшего в состоянии алкогольного или наркотического опьянения \_\_\_\_\_

(нет, да - указать состояние и степень

опьянения в соответствии с заключением по

\_\_\_\_\_  
результатам освидетельствования, проведенного в установленном порядке)

8.4. Очевидцы несчастного случая \_\_\_\_\_

\_\_\_\_\_  
(фамилия, инициалы, постоянное место жительства,

домашний телефон) \_\_\_\_\_

9. Причины несчастного случая \_\_\_\_\_  
 (указать основную  
 и сопутствующие причины)

\_\_\_\_\_ несчастного случая со ссылками на нарушенные требования  
 законодательных и иных

\_\_\_\_\_ нормативных правовых актов, локальных нормативных актов)

\_\_\_\_\_

\_\_\_\_\_

10. Лица, допустившие нарушение требований охраны труда:

\_\_\_\_\_ (фамилия, инициалы, должность (профессия) с указанием  
 требований законодательных,

\_\_\_\_\_ иных нормативных правовых и локальных нормативных актов,  
 предусматривающих их

\_\_\_\_\_ ответственность за нарушения, явившиеся причинами  
 несчастного случая, указанными в п. 9

\_\_\_\_\_ настоящего акта; при установлении факта грубой  
 неосторожности пострадавшего указать

\_\_\_\_\_ степень его вины в процентах)

\_\_\_\_\_ Организация (работодатель), работниками которой являются данные  
 лица

\_\_\_\_\_ (наименование, адрес)

11. Мероприятия по устранению причин несчастного случая, сроки

\_\_\_\_\_

\_\_\_\_\_

\_\_\_\_\_

\_\_\_\_\_

\_\_\_\_\_

\_\_\_\_\_

Подписи лиц, проводивших  
 расследование несчастного случая \_\_\_\_\_  
 (фамилии, инициалы, дата)

\_\_\_\_\_

## СПИСОК ИСПОЛЬЗОВАННОЙ ЛИТЕРАТУРЫ

1. ГОСТ 12.0.002 - 80. Термины и определения.
2. Положение об особенностях расследования несчастных случаев на производстве в отдельных отраслях и организациях
3. И.М.Чижевский, Г.Б.Куликов, Ю.А.Сидорин. Охран труда в полиграфии. М., 1988.

## **ПРАКТИЧЕСКАЯ РАБОТА №7. СРЕДСТВА ИНДИВИДУАЛЬНОЙ ЗАЩИТЫ ОРГАНОВ ДЫХАНИЯ**

**Цель работы** – ознакомиться со средствами защиты органов дыхания и получить практические навыки их использования.

### **Теоретические положения**

Средства индивидуальной защиты (СИЗ) предназначены для защиты человека от попадания внутрь организма, на кожные покровы и повседневную одежду радиоактивных веществ (РВ), отравляющих веществ (ОВ) и бактериальных средств (БС).

*По принципу применения* средства индивидуальной защиты делятся:

- на средства защиты повседневного применения (промышленные СИЗ);
- средства защиты эпизодического применения (СИЗ для аварийных работ и пострадавших в очагах ЧС).

*По объектам защиты* средства индивидуальной защиты делятся:

- на средства защиты органов дыхания;
- средства защиты кожи.

*По принципу действия* средства индивидуальной защиты делятся:

- на фильтрующие (принцип фильтрации состоит в том, что воздух, необходимый для поддержания жизнедеятельности организма человека, очищается от вредных примесей при прохождении через средство защиты);
- изолирующие (средства защиты изолирующего типа полностью изолируют организм человека от окружающей среды с помощью материалов, непроницаемых для воздуха и вредных примесей).

*По способу подачи воздуха* различают средства индивидуальной

защиты делятся:

- с принудительной подачей воздуха;
- самовсасывающие.

*По кратности использования средства индивидуальной защиты*

- на СИЗ многократного использования;
- СИЗ однократного использования.

*По способу изготовления средства индивидуальной защиты делятся:*

- на средства, изготовленные промышленностью;
- простейшие средства, изготовленные из подручных материалов.

Кроме средств индивидуальной защиты существуют медицинские средства защиты [1].

### **Средства защиты органов дыхания.**

#### **Фильтрующий противогаз.**

Фильтрующий противогаз предназначен для защиты органов дыхания, глаз, кожи лица от воздействия ОВ, РВ, БС, (АХОВ), а также различных вредных примесей, присутствующих в воздухе.

В настоящее время имеются фильтрующие гражданские противогазы различной модификации и промышленные противогазы.

Для защиты населения наибольшее распространение получили фильтрующие противогазы: для взрослого населения – ГП-5 (ГП-5М), ГП-7 (ГП-7В); для детей – ПДФ-Ш, ПДФ-Д, ПДФ-2Ш, ПДФ-2Д, КЗД.

*Гражданский противогаз (ГП-5).* В состав комплекта входят два основных элемента: фильтрующе-поглощающая коробка ГП-5 и лицевая часть ШМ-62у. Шлем-маска имеет 5 ростов (0, 1, 2, 3, 4). Кроме того, противогаз комплектуется сумкой, наружными утеплительными манжетами (НМУ-1) и коробкой с незапотевающими пленками (рис. 9.1) [2]. У него нет соединительной трубки.



Рис. 7.1 Гражданский фильтрующий противогаз (ГП-5):

1 – фильтрующе-поглощающая коробка ГП-5; 2 - коробка с незапотевающими пленками; 3 – лицевая часть ШМ-62у; 4 – сумка

Внутри фильтрующе-поглощающей коробки ГП-5 расположены противоаэрозольный фильтр и шихта. Лицевая часть ШМ-62у представляет собой шлем-маску, изготовленную на основе резины из натурального или синтетического каучука. В шлем-маску вмонтированы очковый узел и клапанная коробка. Клапанная коробка имеет один вдыхательный и два выдыхательных клапана и служит для распределения потоков воздуха. Незапотевающие пленки изготавливаются из целлюлозы и бывают односторонние (НП) и двусторонние (НПН). Они устанавливаются с внутренней стороны стекол противогаза желатиновым покрытием к глазам и фиксируются прижимными кольцами. Желатин равномерно впитывает конденсированную влагу, тем самым сохраняя прозрачность пленки.

Комплект из 6 пленок упакован в металлическую коробку. Утеплительные манжеты используются только зимой при температуре ниже – 10 °С. Манжета надевается на ободку очков с внешней стороны. Пространство между стеклами манжет и очков предохраняет очки шлем- маски от замерзания.

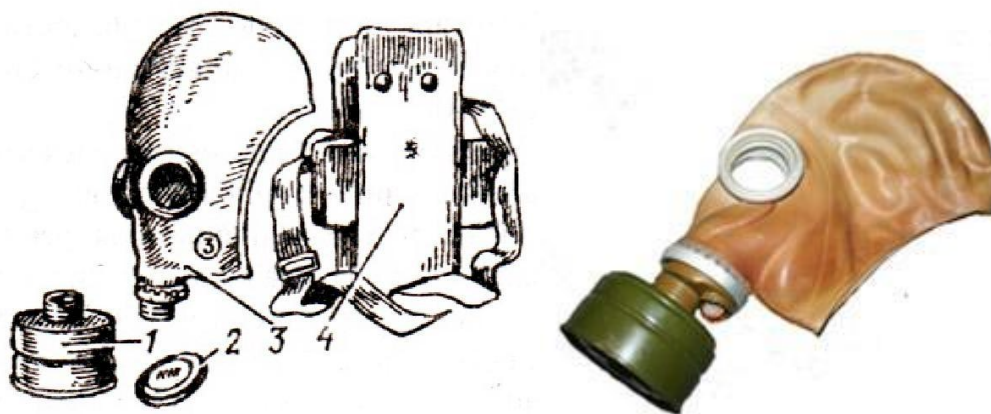
Гражданский противогаз (ГП-5М). В комплект противогаза входит шлем-маска (ШМ-66Му) с мембранной коробкой для переговорного устройства. В лицевой части сделаны сквозные вырезы для ушных раковин, что обеспечивает нормальную слышимость.

Подгонка противогаза начинается с определения требуемого роста лицевой части. Рост лицевой части типа ШМ-62у, ШМ-66Му определяется по величине вертикального обхвата головы путем ее измерения по замкнутой линии, проходящей через макушку, щеки и подбородок. Измерения округляют до 0,5 см. До 63 см берут нулевой рост, от 63,5 до 65,5 см – первый, от 66 до 68 см – второй, от 68,5 до 70,5 см – третий, от 71 см и более – четвертый.

Перед применением противогаз следует проверить на исправность и герметичность. Осматривая лицевую часть, следует определить ее целостность, обратив внимание на стекла очкового узла. После этого нужно проверить клапанную коробку, состояние клапанов. Они не должны быть покороблены, засорены или порваны. На фильтрующе-поглощающей коробке не должно быть вмятин, проколов, в горловине – повреждений. Обращается внимание на то, чтобы в коробке не пересыпались зерна поглотителя.

Наиболее совершенными в настоящее время являются противогазы ГП-7 и ГП-7В. Их основными отличиями являются: более совершенная конструкция и форма шлем-маски, обеспечивающая возможность безопасного приема воды, жидких лекарств, других жидкостей в зараженной зоне без снятия маски. Наличие в комплекте фильтрующе-поглощающих коробок обеспечивает защиту от конкретных видов твердых химических веществ (ТХВ), а также увеличенные сроки работоспособности. Ростовка лицевой части предусматривает три размера. Как и другие типы противогазов, они состоят из фильтрующе-поглощающей коробки и лицевой части.

Гражданский противогаз (ГП-7). В комплект противогаза входят фильтрующе-поглощающая коробка ГП-7к, лицевая часть в виде маски МГП, сумка, защитный трикотажный чехол, коробка с незапотевающими пленками, утеплительные манжеты. Его масса в комплекте без сумки – около 900 г (фильтрующе-поглощающая коробка – 250 г, лицевая часть – 600 г).

Фильтрующе-поглощающая коробка ГП-7к по конструкции аналогична коробке ГП-5, но с улучшенными характеристиками, уменьшено ее сопротивление, что облегчает дыхание. Лицевая часть МГП представляет собой маску объемного типа с «независимым» обтюратором, с наголовником (предназначен для закрепления лицевой части) в виде резиновой пластины с пятью лямками (лобная, две височные, две щечные), с очковым узлом, переговорным устройством (мембраной), узлами клапана вдоха и выдоха, прижимными кольцами для закрепления незапотевающих пленок (рис. 9.2) [2]. «Независимый» обтюратор представляет собой полосу тонкой резины и служит для создания надежной герметизации лицевой части на голове. При этом механическое воздействие лицевой части на голову очень незначительно. На каждой лямке с интервалом в 1 см нанесены упоры ступенчатого типа, которые предназначены для надежного закрепления их в пряжках. У каждого упора имеется цифра, указывающая его порядковый номер. Это позволяет точно фиксировать нужное положение лямок при подгонке маски. Нумерация цифр идет от свободного конца лямки к затылочной пластине. Гидрофобный трикотажный чехол надевается на фильтрующе-поглощающую коробку и предохраняет ее от заражения, снега, пыли и влаги.



Рис. 7.2. Противогаз ГП-7:

1 – лицевая часть; 2 – фильтрующе-поглощающая коробка; 3 – сумка; 4 – коробка с незапотевающими пленками; 5 – трикотажный чехол; 6 – утеплительные манжеты

Гражданский фильтрующий противогаз (ГП-7, ГП-7В, ГП-7ВМ) – это одна из самых последних и совершенных моделей противогазов для населения. В реальных условиях они обеспечивают высокую защиту от паров отравляющих веществ нервнопаралитического действия (типа зарин, зоман и др.), общеядовитого действия (хлорциан, синильная кислота и др.), радиоактивных веществ (радионуклидов йода и его органических соединений (типа йодистый метил и др.)); от капель отравляющих веществ кожно-нарывного действия (иприт и др.), бактериальных, аварийных химически опасных веществ (АХОВ). ГП-7 имеет малое сопротивление дыханию, обеспечивает надежную герметизацию и небольшое давление лицевой части на голову. Благодаря этому им могут пользоваться люди старше 60 лет и больные с легочными и сердечно-сосудистыми заболеваниями. Подбор лицевой части необходимого типоразмера ГП-7 осуществляется на основании результатов измерения мягкой сантиметровой лентой горизонтального и вертикального обхвата головы.

### **Правила определения размера противогаза.**

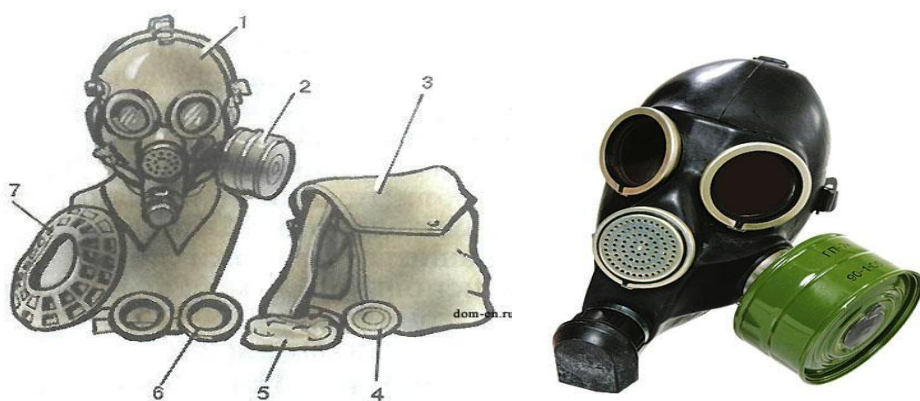
Для определения размера противогаза нужно знать горизонтальный и вертикальный обхват головы. Горизонтальный обхват измеряется по замкнутой линии, которая проходит спереди по надбровным дугам, сбоку чуть выше (на 2–3 см) ушной раковины и сзади по наиболее выступающей части головы. А вертикальный обхват можно определить посредством измерения длины вертикальной линии, проходящей через подбородок, щеки и макушку. Полученные измерения следует округлить так, чтобы последняя цифра была 0 или 5. Затем нужно сложить оба результата и посмотреть, какой размер противогаза вам нужен [3]:

- менее 1190 мм – первый размер;
- от 1195 до 1210 мм – второй размер;
- от 1215 до 1235 мм – третий размер;
- от 1240 до 1260 мм – четвертый размер;
- от 1265 до 1285 мм – пятый размер;



- от 1290 до 1310 мм – шестой размер.

Надевается противогаз после сигнала «Химическая тревога» по команде «Газы», либо по своей инициативе. Вынув противогаз из специальной сумки, следует взять шлем-маску за его нижнюю часть так, чтобы большие пальцы рук находились снаружи, а остальные были внутри. Далее нужно приложить нижнюю часть шлема-маски под подбородок и натянуть его на голову резким движением рук вверх.

Учитывая то, что операции, которые описаны выше, придется проводить вслепую, нужно достаточно долго тренироваться. Хотя все зависит от человека и степени его обучаемости. Хорошо попрактиковавшись, можно приблизиться к армейским нормативам на надевание противогаза – около 7–10 с. Наличие у противогаза переговорного устройства (мембрана) обеспечивает четкое понимание передаваемой речи, значительно облегчает пользование средствами связи (телефон, радио).

*Гражданские противогазы ГП-7В, ГП-7ВМ, УЗС-ВК, КЗД-6, фильтр ДОТ, фильтр ВК, ДПГ-3 (рис. 7.3).* ГП-7В отличается от ГП-7 тем, что в нем лицевая часть МПП-В имеет устройство для приема воды, представляющее собой резиновую трубку с мундштуком и ниппелем.

ГП-7ВМ отличается от ГП-7В тем, что маска М-80 имеет очковый узел в виде трапециевидных изогнутых стекол, обеспечивающих возможность работы с оптическими приборами.

Гражданский фильтрующий противогаз ГП-7 обеспечивает защиту органов дыхания, глаз и кожи лица человека от вредных веществ и примесей, находящихся в воздухе. Это проверенная временем и надежная модель противогаза для гражданского населения.





Рис. 7.3. Гражданские противогазы:

*a* – ГП-7(В, ВМ); *б* – УЗС-ВК; *в* – ПДФ-2; *г* – КЗД-6; *д* – фильтр ДОТ; *е* – фильтр ВК; *ж* – ДПГ-3;

Подбор лицевой части необходимого типоразмера ГП-7 осуществляется на основании результатов измерения мягкой сантиметровой лентой горизонтального и вертикального обхвата головы. Горизонтальный обхват определяется измерением головы по замкнутой линии, проходящей спереди по надбровным дугам, сбоку на 2–3 см выше края ушной раковины и сзади через наиболее выступающую точку головы. Вертикальный обхват определяется измерением головы по замкнутой линии, проходящей через макушку, щеки и подбородок. Измерения округляются с точностью до 5 мм. По сумме двух измерений устанавливают нужный типоразмер (табл. 7.0). [4].

Правильно подобранная шлем-маска (маска) должна плотно прилегать к лицу и исключать возможность проникновения наружного воздуха в органы дыхания, минуя фильтрующе-поглощающую коробку.

Таблица 7.0

### Типоразмеры противогазов

Рост лицевой части		1		2		3		
Положение упоров лямок	ГП-7, ГП-7В	4-8-8	3-7-8	3-7-8	3-6-7	3-6-7	3-5-6	3-4-5
	ГП-7ВМ	4-8-6	3-7-6	3-7-6	3-6-5	3-6-5	3-5-4	3-4-3
Сумма горизонтального и вертикального обхвата головы		До 1185	1190– 1210	121– 1235	1240– 1260	1265– 1285	1290– 1310	1310 и более

*Примечание.* Положение лямок наголовника устанавливают при подгонке противогаза.

Противогаз УЗС-ВК – аварийно-спасательное средство многоразового действия, применяется для защиты органов дыхания человека от вредных веществ, может использоваться во всех климатических зонах.

Противогаз ПДФ-2 предназначен для защиты органов дыхания, зрения и лица детей (старше 1,5 года) от отравляющих веществ (ОВ), опасных биологических веществ (ОБВ), радиоактивной пыли (РП).

Камера защитная детская (КЗД-6) предназначена для защиты детей в возрасте до 1,5 года от отравляющих веществ, радиоактивной пыли и бактериальных средств. Детская защитная камера похожа на обычную сумку, поэтому переносить ребенка в ней очень удобно.

Дополнительный патрон (ДПГ-3) предназначен для использования в комплекте с ГП-7, ГП-7В и детскими противогазами, для защиты органов дыхания, кожи лица и глаз человека от сильнодействующих ядовитых веществ: аммиака, диметиламина, нитробензола.

Фильтр ДОТ соответствует новым ГОСТам, гармонизированным с европейскими стандартами EN141, EN143. Он значительно эффективнее по сравнению с противогазовыми коробками, выпускаемыми по старым ГОСТа, за счет уникальных поглотителей от отравляющих веществ, опасных биологических веществ, радиоактивной пыли, сильнодействующих ядовитых веществ.

Фильтр ВК предназначен для очистки вдыхаемого воздуха от органических газов и паров с температурой кипения выше 65 °С (циклогексан, бензол, ксилол, толуол, бензин, керосин, галоидоорганические соединения (хлорпикрин, хлорацетофенон и т. п.), нитросоединения бензола).

*Промышленные противогазы.* Существует несколько марок промышленных фильтрующих противогазов, которые являются индивидуальным средством защиты органов дыхания и зрения рабочих различных отраслей промышленности, сельского хозяйства от воздействия

вредных веществ (газы, пары, пыль, дым и туман), присутствующих в воздухе.

Запрещается применять промышленные противогазы при недостатке кислорода в воздухе (менее 18 %), например при работах в емкостях, цистернах, колодцах и других изолированных помещениях.

Не допускается применение промышленных противогазов для защиты от низкокипящих жидкостей, плохо сорбирующихся органических веществ, например метана, этилена, ацетилена. Не рекомендуется работать в таких противогазах, если состав газов и паров вредных веществ неизвестен (Рис. 7.4).



ППФМ-92

ПФМГ-96

ПФСГ-98

ППФ-95

*Рис. 7.4. Промышленные противогазы*

Противогазы ППФМ-92, ПФМГ-96, ПФСГ-98 предназначены для защиты органов дыхания, глаз и лица человека от вредных газо- и паровых веществ и аэрозолей, присутствующих в воздухе рабочей зоны. ППФ-95 предназначены для защиты органов дыхания, зрения и лица рабочих различных отраслей промышленности и сельского хозяйства от воздействия вредных газов, паров, пыли, дыма и тумана, присутствующих в воздухе. Фильтрующие противогазы надежны в атмосфере, содержащей не менее 18 % кислорода.

Промышленный противогаз состоит из снаряженной коробки, лицевой части (шлем-маски) с соединительной трубкой и сумки. Фильтрующая коробка служит для очистки воздуха, вдыхаемого человеком, от ядовитых веществ и вредных примесей. В зависимости от состава этих примесей она может содержать один или несколько специальных поглотителей или сочетание поглотителя с аэрозольным фильтром. При этом коробки строго специализированы по составу поглотителей, а поэтому отличаются друг от

друга окраской и маркировкой. Шлем-маски промышленных противогозов изготавливаются пяти ростов – 0, 1, 2, 3, 4. Чтобы подобрать шлем-маску, надо мягкой сантиметровой линейкой произвести два измерения головы. Вначале определить длину круговой линии, проходящей по подбородку, щекам и через высшую точку головы (макушку). Затем измерить длину полуокружности, проходящей от отверстия одного уха к отверстию другого по лбу через надбровные дуги. Результаты двух обмеров суммируют и находят требуемый рост шлем-маски.

При сумме до 93 см размер нулевой, от 93 до 95 см – первый, от 95 до 99 см – второй, от 99 до 103 см – третий, от 103 и выше – четвертый [4].

Противогазы комплектуют коробками двух размеров (большая и малая) и трех типов: без аэрозольного фильтра, с аэрозольным фильтром (на коробке белая вертикальная полоса), без аэрозольного фильтра с уменьшенным сопротивлением дыханию (имеет индекс 8 в маркировке). В зависимости от вида вредного вещества выпускают коробки следующих марок: А, В, Г, Е, КД, СО, М (табл. 9.2) [5].

Коробки марок А, В, Г, Е, КД изготавливаются как с аэрозольными фильтрами, так и без них; коробка БКФ – только с аэрозольными фильтрами; коробки СО и М – без аэрозольных фильтров. Белая вертикальная полоса на коробке означает, что она оснащена аэрозольным фильтром.

*Таблица 7.1*

**Характеристика промышленных противогозов**

Марка противогаза	Маркировка и окраска	Соединения, от которых защищают ПП
А	Коричневая	Пары органических соединений (бензин, керосин, ацетон, бензол, толуол, ксилол, сероуглерод, спирты, эфиры, галоидоорганические соединения, нитросоединения бензола и его гомологи, тетроэтилсвинец, фосфор- и хлорорганические ядохимикаты)

Продолжение табл. 7.1

Марка противогаза	Маркировка и окраска	Соединения, от которых защищают ПП
В	Желтая	Кислые газы и пары (диоксида серы, гидрид серы, хлор, циан-гидрида, окислы азота, хлориды водорода, фосген), фосфор- и хлорорганические ядохимикаты
Г	Черно-желтая	Пары ртути и ртутьорганические ядохимикаты на основе этилмеркурхлорида
Е	Черная	Гидрид мышьяка и гидрид фосфора
К	Зеленая	Аммиак, а также пыль, дым, туман
КД	Серая, с белой полосой	Аммиак и сероводород
БКФ	Защитная, с белой полосой	Кислые газы и пары, пары органических веществ, гидрид мышьяка, гидрид фосфора, пыль, дым, туман
СО	Белая	Оксид углерода
М	Красная	Оксид углерода в присутствии паров органических веществ, кислые газы, аммиак, гидрид мышьяка, гидрид фосфора, пары органических соединений (бензин, керосин, ацетон, бензол, ксилол, сероуглерод, толуол, спирты, эфиры, анилин, соединения бензола и его гомологи)
П-2У	Красная с белой полосой	Пары карбониллов никеля и железа, оксид углерода и сопутствующие аэрозоли
Б	Синяя	Борводороды: диборан, пентаборан, этилентаборан, диэтилдекаборан и их аэрозоли
УМ	Защитная	Пары и аэрозоли гептила, амил, самин, нитромеланж, амидол
ГФ	Голубая	Газообразный гексафторид урана, фтор, фтористый водород, радиоактивные аэрозоли

**Пользование противогазом.** Подобрать шлем-маску, ее обязательно

примеряют. Новую лицевую часть предварительно необходимо протереть снаружи и внутри чистой тряпочкой или тампоном ваты, смоченным в воде, а клапаны выдоха продуть. Шлем-маску, бывшую в употреблении, следует отсоединить от коробки, протереть двухпроцентным раствором формалина или промыть водой с мылом и просушить.

При сборке противогаза шлем-маску берут в левую руку за клапанную коробку, а правой рукой ввинчивают до отказа фильтрующе-поглощающую коробку навинтованной горловиной в патрубок клапанной коробки шлем-маски.

При переводе противогаза в «боевое» положение необходимо:

- снять головной убор и зажать его между коленями или положить рядом;

- убрать волосы со лба и висков, женщинам следует гладко

- зачесать волосы назад, заколки и украшения снять (их попадание под обтюратор приведет к нарушению герметичности);

- вынуть шлем-маску из сумки, взять ее обеими руками за утолщенные края у нижней части так, чтобы большие пальцы рук были с наружной стороны, а остальные – внутри. Подвести шлем-маску к подбородку и резким движением рук вверх и назад натянуть ее на голову так, чтобы не было складок, а очки пришлись против глаз (ГП-5, ГП-5М);

- для правильного надевания ГП-7 надо взять лицевую часть обеими руками за щечные лямки так, чтобы большие пальцы захватывали их изнутри. Задержать дыхание, закрыть глаза. Затем зафиксировать подбородок в нижнем углублении обтюратора и движением рук вверх и назад натянуть наголовник на голову и подтянуть до упора щечные лямки;

- сделать полный выдох (для удаления зараженного воздуха из-под шлем-маски, если он туда попал в момент надевания), открыть глаза и возобновить дыхание;

- надеть головной убор, застегнуть сумку и закрепить ее на туловище.

### **Дополнительные патроны**

В результате развития химической и нефтехимической промышленности

в производстве увеличено применение химических веществ. Многие из них по своим свойствам вредны для здоровья людей. Их называют сильнодействующими ядовитыми веществами (СДЯВ).

С целью расширения возможностей гражданских противогазов по защите от СДЯВ для них введены дополнительные патроны (ДПГ-1 и ДПГ-3).

ДПГ-1 в комплекте с противогазом защищает от двуокиси азота, метила хлористого, окиси углерода и окиси этилена. ДПГ-3 в комплекте с противогазом защищает от аммиака, хлора, диметиламина, нитробензола, сероводорода, сероуглерода, синильной кислоты, тетраэтилсвинца, фенола, фурфурола, хлористого водорода.

Внутри патрона ДПГ-1 два слоя шихты – специальный поглотитель и гопкалит. В ДПГ-3 только один слой поглотителя. Чтобы защитить шихту от увлажнения при хранении, горловины должны быть постоянно закрытыми: наружная – с навинченным колпачком с прокладкой, внутренняя – с ввернутой заглушкой [6].

**Изолирующие противогазы.** Изолирующие противогазы (ИП) являются специальными средствами защиты органов дыхания, глаз и кожи лица от любых вредных примесей, находящихся в воздухе независимо от их свойств и концентраций. Они используются также в тех случаях, когда невозможно применение фильтрующих противогазов, например при наличии в воздухе очень высоких концентраций отравляющих веществ или любой вредной примеси, кислорода менее 16 %, а также при работе под водой на небольшой глубине. Виды противогазов представлены на Рис. 7.5.



Рис. 9.5. Изолирующие противогазы



Изолирующие противогазы используют в случае, когда фильтрующие противогазы не обеспечивают должной степени защиты, или когда в воздухе недостаточно кислорода. Источником кислорода в таком противогазе служит патрон, снаряженный специальным веществом. Для нужд населения выпускают ИП-4М, ИП-4МК, ИП-5, ИП-6, ИП-7, ПДА- 3М.

Действие изолирующих противогазов основано на использовании химически связанного кислорода. Они имеют замкнутую маятниковую схему дыхания: выдыхаемый воздух попадает в регенеративный патрон, вещество которое содержится в нем поглощает углекислый газ и влагу, а взамен выделяет необходимый для дыхания кислород. Затем дыхательная смесь попадает в дыхательный мешок. При вдохе газовая смесь из дыхательного мешка снова проходит через регенеративный патрон, дополнительно очищается и поступает для дыхания. Материалы, из которых изготовлены противогазы, не оказывают отрицательного воздействия на организм. Применение незапотевающих пленок, а при отрицательных температурах и утеплительных манжет сохраняет прозрачность стекол в течение всего времени работы в противогазе при любой физической нагрузке. Гарантируется высокая эксплуатационная безопасность.

ИП-4М, ИП-4МК используют при авариях, стихийных бедствиях. ИП-5, ИП-6 предназначены для защиты органов дыхания, кожи лица и глаз человека в непригодной для дыхания атмосфере независимо от состава и концентрации вредных веществ в воздухе, а также при недостатке или отсутствии кислорода. Портативный дыхательный аппарат (ПДА-3М) предназначен для экстренной защиты органов дыхания, зрения и кожи лица человека в непригодной для дыхания атмосфере при эвакуации из опасной зоны, выполнении аварийных работ, а также в ожидании помощи [5].

По принципу действия изолирующие противогазы делятся на две группы: ИП-5); КИП-8).

- противогазы на основе химически связанного кислорода (ИП-4,

- противогазы на основе сжатого кислорода или воздуха (КИП-7, Исходя из принципа защитного действия, основанного на полной изоляции органов дыхания от окружающей среды, время пребывания в изолирующем противогазе зависит не от физико-химических свойств ОВ,РВ, БС и их концентраций, а от запаса кислорода и характера выполняемой работы.

Противогазы шланговые изолирующие предназначены для защиты органов дыхания, глаз и кожи человека от любых вредных примесей в воздухе независимо от их концентрации, а также для работы в условиях недостатка кислорода в воздухе рабочей зоны. Комплекуются возду- хоподводящим шлангом длиной 10 или 20 м на барабане или в сумке.

### **Респираторы.**

Респираторы представляют собой облегченное средство защиты органов дыхания от вредных газов, паров, аэрозолей и пыли (рис. 7.6).

Респираторы делятся на два типа. Первый – это респираторы, у которых полумаска и фильтрующий элемент одновременно служат и лицевой частью. Второй – это респираторы, которые очищают вдыхаемый воздух в фильтрующих патронах, присоединяемых к полумаске.



Рис. 7.6. Респираторы:

а – «Кама»; б – «Снежок»; в – У-2к; г – РП-КМ; д – Ф-62Ш; е – «Ас-тра 2»;  
ж – РПГ-67; з – РУ-6 Ом

Респираторы по назначению делят на следующие виды [5]:

**противоаэрозольные** – для защиты органов дыхания от пыли, дыма, тумана, содержащих токсичные, бактериальные и другие опасные элементы, за счет пропускания вдыхаемого воздуха через фильтр из специального материала (респираторы «Лепесток», «Кама», «Снежок-П», У-2к, «Астра-2», Ф-62ш, РПА-1 и др.). Для фильтров в таких респираторах используют материалы типа ФП (фильтр Петрянова), обладающие высокой эластичностью, механической прочностью, большой пылеемкостью, стойкостью к химическим агрессивным веществам и прекрасными фильтрующими свойствами;

**противогазовые** – для защиты от паров и газов за счет фильтрования вдыхаемого воздуха через фильтры патроны различных марок, различающихся составом адсорбирующего материала. При этом фильтр-патрон каждой марки защищает от газов только определенного вида (РПГ-67);

**универсальные** – одновременно защищают от аэрозолей и отдельных видов газов и паров. Респираторы имеют противоаэрозольный фильтр и сменные противогазовые патроны разных марок (РУ-60м) или противогазовые фильтры из ионообменного волокнистого материала («Снежок-ГП», «Лепесток-Г»).

По конструктивному оформлению различают респираторы двух типов:

**фильтрующие маски** – их фильтрующий элемент одновременно служит лицевой частью;

**патронные** – самостоятельно выполненные лицевая часть и фильтрующий элемент.

По характеру вентилирования подмасочного пространства респираторы делят на бесклапанные (вдыхаемый и выдыхаемый воздух проходит через фильтрующий элемент) и клапанные (вдыхаемый и выдыхаемый воздух движется по различным каналам благодаря системе клапанов вдоха и выдоха).

В зависимости от срока службы различают респираторы одноразового (типа «Лепесток», «Кама», У-2к и т. п.) и многократного пользования, в которых предусмотрена возможность замены фильтров или их многократная регенерация (Ф-62ш, «Астра-2», РУ-60м и др.).

Респираторы ШБ-1, «Лепесток-5», «Лепесток-40» и «Лепесток-200» одинаковы и представляют собой сплошную легкую полумаску-фильтр из материала ФПП (фильтрующее полотно Петрянова). В нерабочем состоянии респиратор имеет вид круга. Каркадность его в рабочем состоянии обеспечивают пластмассовая распорка и алюминиевая пластина. Плотное прилегание респиратора к лицу достигается при помощи резинового шнура, вшитого в периметр круга, а также благодаря электростатическому заряду материала ФПП, который образует полосу обтюрации. На голове респиратор крепят четырьмя шнурами.

*Противоаэрозольные респираторы.* В качестве фильтров в респираторах используют тонковолокнистые фильтровальные материалы. Наибольшее распространение получили полимерные фильтровальные материалы типа ФП (фильтр Петрянова) благодаря их хорошей эластичности, большой пылеемкости, а главное, высоким фильтрующим свойствам. Важной отличительной особенностью материалов ФП, изготовленных из перхлорвинила и других полимеров, обладающих изоляционными свойствами, является то, что они несут электростатические заряды, которые резко повышают эффективность улавливания аэрозолей и пыли.

*Респиратор противопылевый У-2К (в гражданской обороне Р-2)* обеспечивает защиту органов дыхания от силикатной, металлургической, горнорудной, угольной, радиоактивной и другой пыли, от некоторых бактериальных средств, дустов и порошкообразных удобрений, не выделяющих токсичные газы и пары. Использовать респиратор целесообразно при кратковременных работах небольшой интенсивности и запыленности воздуха. Не рекомендуется применять, когда в атмосфере сильная влага.

Респиратор представляет собой фильтрующую полумаску, наружный фильтр которой изготовлен из полиуретанового поропласта зеленого цвета, а внутренняя его часть – из тонкой воздухонепроницаемой полиэтиленовой пленки, в которую вмонтированы два клапана вдоха (рис. 9.7). Клапан выдоха размещен в передней части полумаски и защищен экраном. Между поропластом и полиэтиленовой пленкой расположен второй фильтрующий слой из материала ФП. Для плотного прилегания респиратора к лицу в области переносицы имеется носовой зажим – фигурная алюминиевая пластина. Респиратор крепится при помощи регулируемого оголовья.



*Рис. 7.7. Респираторы У-2К (Р-2)*

Респираторы У-2К изготавливаются трех ростов, которые обозначаются на внутренней подбородочной части полумаски. Определение роста производится путем измерения высоты лица человека, т. е. расстояния между точкой наибольшего углубления переносицы и самой нижней точкой подбородка. При величине измерения от 99 до 109 мм берут первый рост, от 109 до 119 мм – второй, от 119 и выше – третий.

Принцип действия респиратора основан на том, что при вдохе воздух последовательно проходит через фильтрующий полиуретановый слой маски, где очищается от грубодисперсной пыли, а затем через фильтрующий полимерный материал (ФП), в котором происходит очистка воздуха от тонкодисперсной пыли. После очистки вдыхаемый воздух через клапаны вдоха попадает в подмасочное пространство и в органы дыхания.

При выдохе воздух из подмасочного пространства выходит через клапан выдоха наружу.

Чтобы подогнать респиратор У-2К (Р-2), нужно:

- вынуть его из полиэтиленового мешочка и проверить его исправность, надеть полумаску на лицо так, чтобы подбородок и нос разместились внутри нее, одна нерастягивающаяся тесьма оголовья располагалась бы на теменной части головы, а другая – на затылочной;

- с помощью пряжек, имеющих на тесемках, отрегулировать их длину (для чего следует снять полумаску) таким образом, чтобы надетая полумаска плотно прилегала к лицу;

- на подогнанной надетой полумаске прижать концы носового зажима к носу.

Для проверки плотности прилегания респиратора к лицу необходимо плотно закрыть отверстия предохранительного экрана клапана выдоха ладонью и сделать легкий выдох. Если при этом по линии прилегания полумаски к лицу воздух не выходит, а лишь несколько раздувает респиратор, значит, он надет герметично. Если воздух проходит в области носа, то надо плотнее прижать концы носового зажима.

После снятия респиратора необходимо удалить пыль с наружной части полумаски с помощью щетки или вытряхиванием. Внутреннюю поверхность необходимо протереть и просушить, после чего респиратор необходимо вложить в полиэтиленовый пакет, который закрывается кольцом. Противоаэрозольный респиратор Ф-62Ш (однопатронный) – это средство индивидуальной защиты органов дыхания человека от различных видов промышленных пылей, он не защищает от газов, паров вредных веществ, аэрозолей органических соединений. Предназначен для защиты от силикатной, металлургической, горнорудной, угольной, табачной пыли, пыли порошкообразных удобрений и интоксидов, а также других видов пыли, не выделяющих токсичных газов. Широко применяется шахтерами. Респиратор противоаэрозольный ФА-2002

предназначен для защиты лица, глаз, органов дыхания от аэрозолей различной природы (пыль, дым, туман) при их суммарной концентрации не более 15 ПДК и при концентрации кислорода не менее 17 % (Рис. 7.8).



Рис. 7.8. Респираторы противоаэрозольные Ф-62Ш и ФА-2002

### **Универсальные респираторы**

Газопылезащитные респираторы занимают как бы промежуточное положение между респираторами противопылевыми и противогазами. Они легче, проще и удобнее в использовании, чем противогаз. Однако защищают только органы дыхания при концентрации вредных веществ не более 10–15 ПДК. Глаза, лицо остаются открытыми. Вместе с тем такие респираторы во многих случаях довольно надежно предохраняют человека в газовой и пылегазовой среде.

Респиратор газопылезащитный РУ-60М (рис. 7.9) защищает органы дыхания от воздействия вредных веществ, присутствующих в воздухе одновременно в виде паров, газов и аэрозолей (пыли, дыма, тумана).



Рис. 7.9. Респиратор газопылезащитный (РУ-60М)

Запрещается применять эти респираторы для защиты от высокотоксичных веществ типа синильной кислоты, мышьяковистого, фосфористого, цианистого водорода, тетраэтилсвинца, низкомолекулярных углеводородов (метан, этан), а также от веществ, которые в парогазообразном состоянии могут проникнуть в организм через неповрежденную

кожу. Респиратор РУ-60М состоит из резиновой полумаски, обтюлятора, поглощающих патронов (марки А, В, КД, Г), пластмассовых манжет с клапанами вдоха, клапана выдоха с предохранительным экраном и оголовья. С этими респираторами разрешается работать в средах, где концентрация пыли не более 100 мг/м<sup>3</sup>.

Противогазовые респираторы. Респиратор противогазовый (РПГ-67) – это средство индивидуальной защиты, применяется на предприятиях химической, металлургической и в других отраслях производства при концентрациях вредных веществ, не превышающих 10–15 ПДК.

Газодымозащитный комплект. Статистика показывает, что пожары с большим количеством человеческих жертв чаще всего встречаются в гостиницах, театрах, универсамах, ресторанах, вечерних клубах, учебных заведениях, на предприятиях, использующих легковоспламеняющиеся материалы.

Помещения быстро заполняются окисью углерода и другими токсическими газами. Люди гибнут от отравлений. Чтобы защитить органы дыхания и глаза от ядовитых газов, а голову человека от огня при выходе из горящего помещения, создан специальный газодымозащитный комплект (Рис. 9.10).





Рис. 9.10 Газодымозащитный комплект

Газодымозащитный комплект (ГДЗК) состоит из огнестойкого капюшона с прозрачной смотровой пленкой. В нижней части расположена эластичная манжета.

Внутри капюшона находится резиновая полумаска, в которой закреплен фильтрующе-сорбирующий патрон с клапаном вдоха. ГДЗК имеет регулируемое оголовье. При надевании следует широко растянуть эластичную манжету и накинуть капюшон на голову так, чтобы

манжета плотно облегла шею, при этом длинные волосы заправляются под капюшон. Очки можно не снимать. ГДЗК обеспечивает защиту от окиси углерода и цианистого водорода не менее 15 мин. Сопротивление при вдохе при 30 л/мин – не более 149 Па (15 мм вод. ст). Масса 800 г. Комплект хранится в картонной коробке в пакете из трехслойной полиэтиленовой пленки.

Капюшон «Феникс» предназначен для самостоятельной эвакуации из мест возможного отравления химически опасными и вредными веществами. Защищает от продуктов горения, аэрозолей, паров и газов, опасных химических веществ, образующихся при аварийных ситуациях (Рис. 9.11).

Самоспасатели СИП-1, СПИ-20, СПФ, «Экстремал ПРО» (Рис. 9.11) предназначены для индивидуальной защиты органов дыхания и зрения человека от вредного воздействия непригодной для дыхания, токсичной и задымленной газовой среды. Применяются при экстренной эвакуации людей в случае террористических актов, а также с мест пожара в общественных зданиях, на транспорте, из жилых домов и т. п.



а

б

в

г

Рис. 9.11. Самоспасатели:

а – СИП-1; б – СПИ-20; в – СПФ; г – капюшон «Феникс»; д – «Экстремал ПРО».

Самоспасатель противопожарный СИП-1 предназначен для защиты органов дыхания, зрения и головы при самостоятельной эвакуации из помещений (гостиниц, высотных зданий, вагонов) во время пожара или при других аварийных ситуациях, от любых вредных веществ независимо от их концентрации и при недостатке кислорода в воздухе.

*Порядок выполнения работы*

1. Записать название и цель работы.
2. Законспектировать виды и назначение противоголовок в виде табл. 7.3.

*Таблица 7.3*

**Виды и назначение противоголовок**

Наименование и марка	Назначение, вид веществ, от которых защищает	Комплектация	Примечание*
Фильтрующие противоголовок			
Гражданские			
ГП-5			
...			

... Т.			
Д.			

\*В примечании указать, для каких возрастных групп предназначен, особенности марки и т. п.

3. Указать правила пользования противогазами.

4. Измерить при помощи гибкого сантиметра лицевую часть головы и подобрать для себя размер противогаза ГП-5 (ГП-7) по росту.

5. Измерить при помощи гибкого сантиметра высоту своего лица и подобрать размер респиратора У-2К.

6. Показать отчет преподавателю.

### **СПИСОК ИСПОЛЬЗОВАННОЙ ЛИТЕРАТУРЫ**

1. Безопасность жизнедеятельности : учеб. для вузов / С. В. Белов [и др.] ; под общ. ред. С. В. Белова. – М.: Высш. шк., 2009. – 616 с.

2. Безопасность жизнедеятельности. Безопасность в чрезвычайных ситуациях природного и техногенного характера : учеб. пособие для вузов / В. А. Акимов [и др.]. – М. : Высш. шк., 2008. – 592 с.

3. Безопасность жизнедеятельности. Защита населения и территорий в чрезвычайных ситуациях : учеб. пособие для вузов / Я. Д. Вишняков [и др.]. – М. : Академия, 2008. – 304 с.

4. Емельянов В. М., Коханов В. Н., Некрасов П. А. Защита населения и территорий в чрезвычайных ситуациях : учеб. пособие для вузов. – М. : Академический проект : Трикста, 2005. – 480 с.

5. Вознесенский В. В. Средства защиты органов дыхания и кожи. Противогазы, респираторы и защитная одежда, основы их эксплуатации : учеб. пособие. – М. : Воен. знания, 2010. – 80 с.

6. Семенов С. Н., Лысенко В. П. Проведение занятий по гражданской обороне : метод. пособие. – М. : Высш. шк., 1990. – 96 с.

**ПРАКТИЧЕСКАЯ РАБОТА № 8. ИНЖЕНЕРНАЯ И  
ИНДИВИДУАЛЬНАЯ ЗАЩИТА. ВИДЫ ЗАЩИТНЫХ СООРУЖЕНИЙ И  
ПРАВИЛА ПОВЕДЕНИЯ В НИХ**

**Наименование работы:** Действия населения при ЧС военного характера.

**Цель:** изучить действия населения при ЧС военного характера при угрозе применения радиационного, химического или биологического оружия, определить применяемые средства индивидуальной защиты, обосновать выбор защитных сооружений.

**Время:** 4 часа

**Материально-техническое обеспечение:** инструкционная карта, ручка, противогаз, респиратор, ватно-марлевая повязка

**Методика выполнения**

**Задание:**

1. Изучить индивидуальные средства защиты населения.
2. Изучить виды укрытий и правила поведения в убежищах и укрытиях.
3. Изучить применение СИЗ при угрозе применения химического и биологического оружия.
4. Отчет о работе оформить в виде плана-конспекта.
5. Заполнить таблицу.

№	ЧС	Опасность	Поражающие факторы	Основные средства защиты
---	----	-----------	--------------------	--------------------------

**Ядерное оружие** – самое страшное оружие современности. Поражение людей при его применении зависит от того, где они находились в момент ядерного взрыва. Наиболее эффективным средством защиты от всех поражающих факторов ядерного оружия являются убежища (укрытия). Находясь в убежищах (укрытиях), необходимо постоянно держать в готовности к немедленному использованию средства индивидуальной защиты. Средства

индивидуальной защиты подразделяют на средства индивидуальной защиты органов дыхания (СИЗОД), средства индивидуальной защиты глаз (СИЗГ), средства индивидуальной защиты кожи (СИЗК). К средствам защиты органов дыхания человека относятся противогазы (фильтрующие (рис.8.1.) и изолирующие (рис.2.)) и респираторы (рис.3.), а также простейшие средства защиты – противопыльные тканевые маски (ПТМ-1) (рис.4.) и ватно-марлевые повязки (рис.5.), изготавливаемые обычно силами самого населения.



Рис. 8.1 Фильтрующий противогаз

1-фильтрующе-поглощающая коробка; 2-лицевая часть противогаза; 3-очковой узел; 4-шихга (обеспечивает поглощение паров и газов, и токсичных в-в); 5-ПАФ (противоаэрозольный фильтр); 6-клапанная коробка.

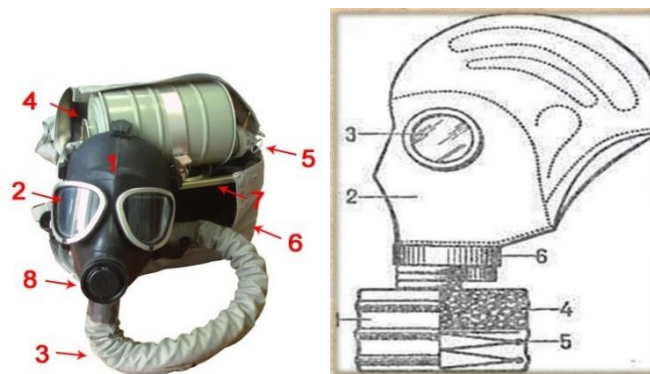

Рис.8.2. Изолирующий противогаз

1-лицевая часть, 2-очковый узел, 3-соединительная трубка, 4-регенераторный патрон, 5-пусковое устройство патрона, 6-дыхательный мешок, 7-каркас, 8-устройство для переговоров.

#### **Порядок надевания противогаза:**

1. По команде «Газы!» задержите дыхание, не вдыхая воздух.
2. Закройте глаза.
3. Достать противогаз из противогазной сумки, левой рукой доставая противогаз, а правой держа сумку снизу.

4. Вынуть пробку-заглушку из противогазной коробки.
5. Перед надеванием противогаса расположить большие пальцы рук снаружи, а остальные внутри.
6. Приложить нижнюю часть шлем-маски на подбородок.
7. Резко натянуть противогаз на голову снизу-вверх.
8. Выдохнуть.
9. Необходимо, чтобы после не образовалось складок, очковый узел должен быть расположен на уровне глаз.
10. Перевести сумку на бок.

**Снятие:**

1. По команде «Отбой!» брать за фильтровальную коробку и, потянув сверху-вниз, снять его.
2. Убрать противогаз в противогазную сумку.
3. Застегнуть пуговицы.

*Таблица 8.0*

**Подбор размера противогаса**

<b>Обхват головы</b>	<b>Размер противогаса</b>
До 63	0
63,5-65,5	1
66-68	2
68,5-70,5	3
71 и более	4

В качестве защиты органов дыхания от радиоактивной пыли и различных вредных аэрозолей могут быть использованы респираторы. Они просты в применении, малогабаритны и рассчитаны на массовое применение. Широко используются при выполнении работ, связанных с пылеобразованием.

**Респиратор** представляет собой фильтрующую полумаску, снабженную двумя клапанами вдоха, клапаном выхода (с предохранительным экраном),

оголовьем, состоящим из эластичных растягивающихся (и не растягивающихся) тесемок, и носовым зажимом. Работать в нем можно до 12 ч

Респираторы Р-2 изготавливаются трех ростов -1,2 и 3-го, которые обозначаются внутренней подбородочной части полумаски.

Простейшими средствами защиты органов дыхания человека от радиоактивной пыли и биологических средств (при действиях во вторичном облаке) являются противопыльная тканевая маска ПТМ-1 (рис.8.3).



Рис.8.3. Противопыльная тканевая маска

1-корпус маски, 2-смотровые отверстия, 3-крепления, 4-резиновая тесьма, 5-поперечная резинка, 6-завязки.

И ватно-марлевая повязка (рис.8.4.) От ОВ (отравляющих веществ) они не защищают. Их изготавливает преимущественно само население. Маска состоит из корпуса и крепления. Корпус шьется из двух одинаковых по форме тканевых фильтрующих половинок, собранных на 4-5 слоев. На нем имеются смотровые отверстия со вставленными стеклами. Крепится маска на голове при помощи вставленной резинки и двух завязок.

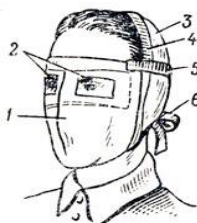

Рис.8.4. Ватно-марлевая повязка

Ватно-марлевая повязка изготавливается из куска марли размером 100 х50 см и ваты. На марлю накладывают слой ваты толщиной 2-3 см, длиной 30 см, шириной 20 см. Марлю с обеих сторон загибают и накладывают на вату. Концы марли разрезают на 30-35 см с каждой стороны, чтобы образовались две пары завязок. Марлевые повязки делают из 10-12 слоев марли. Они шьются также в



виде маски, закрывающей лицо или только подбородок, нос и рот. Для защиты глаз используются противопыльные очки.

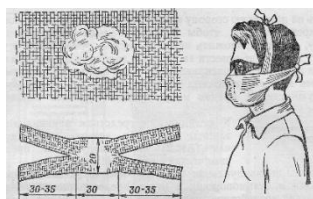

Рис.8.5.Защитные очки

К средствам индивидуальной защиты глаз (СИЗГ), в первую очередь, относятся защитные очки, предохраняющие от пыли, твердых частиц, химически неагрессивных жидкостей и газов, от слепящего яркого света, ультрафиолетового, инфракрасного излучения и от сочетания излучений указанных видов с воздействия летящих твердых частиц, а так же очки защищающие от лазерного излучения и других опасных факторов.

К средствам индивидуальной защиты кожи (СИЗК) относят защитную одежду фильтрующего и изолирующего типа. К изолирующим средствам защиты кожи относятся общевойсковой комплексный защитный костюм (ОКЗК), общевойсковой защитный комплекс (ОЗК) (рис.8.6.), легкий защитный костюм (Л-1) , защитный комбинезон или костюм.



Рис. 7. Общевойсковой защитный комплект:  
1 — защитный плащ; 2, 3 — защитные перчатки; 4 — защитные чулки

Рис. 8. Легкий защитный костюм Л-1:  
1 — рубашка с капюшоном; 2 — брюки с защитными чулками; 3 — подшлемник; 4 — перчатки

Комплект защитной фильтрующей одежды

Рис. 8.6 Защитный костюм

**Общевойсковой комплексный защитный костюм (ОЗК)** предназначен для комплексной защиты от светового излучения и радиоактивной пыли, паров и аэрозолей ОВ и биологических аэрозолей. Он состоит из пропитанных специальным составом куртки, брюк, защитного белья, головного убора, подшлемника.

Простейшие средства защиты кожи применяются при отсутствии табельных средств. Может быть использована прежде всего производственная одежда (спецовка) – куртка и брюки, комбинезоны, халаты с капюшоном, сшитые из брезента, огнезащитной или прорезиненной ткани, грубого сукна. Они способны не только защищать от попадания на кожу людей радиоактивных веществ и биологических средств, но и не пропускать в течение некоторого времени капельножидких отравляющих веществ.

Обычная одежда, обработанная специальной пропиткой, может защищать и от паров отравляющих веществ. В качестве пропитки используют моющие средства или мыльно-масляную эмульсию. Основные представители неионогенных моющих средств – ОП-7 и ОП-10 (ОП-7иОП-10 - вспомогательные вещества, представляющие собой продукты обработки смеси моно- и диалкилфенолов окисью этилена. Вспомогательные вещества ОП-7 и ОП-10 относятся к неионогенным поверхностно-активным веществам. Применяются в качестве смачивающих, эмульгирующих, стабилизирующих поверхностно-активных веществ. Хорошо растворимы в воде). Синтетические моющие средства в чистом виде используются редко и служат исходным материалом для приготовления моющих средств, которые состоят из моющего вещества, активных добавок (соли фосфорной кислоты, сульфат натрия, метасиликат натрия и др.) и веществ, предохраняющих кожу (карбоксиметилцеллюлоза, дермоланы – высокомолекулярные циклические соединения, содержащие группы  $SO_2, NH_4$ , далгоны – конденсированные фосфаты).

Придать повседневной одежде защитные от отравляющих веществ свойства можно, пропитав ее раствором, который может быть приготовлен в домашних условиях. 2,5-3 л раствора, необходимого для пропитки одного комплекта одежды, можно получить если растворить 250-300 г измельченного хозяйственного мыла в 2-3 л горячей воды (60-70 ° C), добавить в раствор 0,5 л минерального (машинного) и другого масла и, подогревая, перемешивать раствор до получения однородной мыльно-масляной эмульсии. Одежду помещают в большую емкость (бак, ведро) и заливают раствором. Пропитанная одежда отжимается и просушивается (утюжке не подлежит).

В летнюю жаркую погоду необходимо соблюдать установленные сроки работы в защитной одежде. Зимой для предупреждения обмороживания следует надевать ее на ватник, использовать подшлемник, теплые портянки, в резиновые сапоги подкладывать теплые стельки, защитные перчатки одевать поверх обычных шерстяных или фланелевых. Обычно длительность пребывания людей в убежищах зависит от степени радиоактивного заражения местности. Если убежище находится в зоне заражения с уровнями радиации от 8 до 80 Р/ч через один час после ядерного взрыва, то время пребывания в нем укрываемых людей составит от нескольких часов до одних суток (рис.8.7) .



Рис.8. 7. Ватно-марлевая повязка

В зоне заражения с уровнями радиации от 80 до 240 Р/ч нахождение людей в защитном сооружении увеличивается до 3 сут. В зоне заражения с уровнем радиации 240 Р/ч и выше это время составит 3 сут. и более. По истечении указанных сроков из убежищ (укрытий) можно перейти в жилые помещения. В течение последующих 1-4 сут. (в зависимости от уровней радиации в зонах

заражения) из таких помещений можно периодически выходить наружу, но не более чем на 3-4 ч в сутки.

В условиях сухой и ветреной погоды, когда возможно пылеобразование, при выходе из помещений следует использовать СИЗОД. Чтобы благополучно пережить указанные сроки пребывания в убежищах, необходимо иметь запасы продуктов питания (не менее чем на 4 сут. (крупы, сахар и соль, галеты, сухари, консервы, макаронные изделия, мука, сухофрукты, шоколад, подсолнечное масло, мед, варенье, уксус, вода)), питьевой воды (из расчета 3 л на человека в сутки), а также предметы первой необходимости и медикаменты.

Если в результате ядерного взрыва убежище (укрытие) окажется поврежденным, принимают меры к быстрому выходу из него, надев СИЗОД. Если основным и ли запасным выходом воспользоваться невозможно, приступают к расчистке одного из заваленных выходов или к проделыванию выхода. После выхода из очага ядерного поражения (зоны радиоактивного заражения) необходимо провести частичную дезактивацию и санитарную обработку, т.е. удалить радиоактивную пыль. При частичной дезактивации следует осторожно снять одежду, ни в коем случае не снимая СИЗОД. Встав спиной к ветру, вытряхнуть ее, развесить одежду на перекладине или веревке и обмести с нее пыль сверху вниз с помощью щетки или веника. Одежду можно выколачивать и палкой.

После этого следует продезактивировать обувь: протереть тряпками и ветошью, смоченными водой, очистить веником или щеткой. Резиновую обувь можно мыть. Противогаз дезактивируют в особой последовательности. Фильтрующе-поглощающую коробку вынимают из сумки, сумку тщательно вытряхивают. Затем тампоном, смоченным мыльной воде, моющим раствором или жидкостью из противохимического пакета обрабатывают фильтрующе-поглощающую коробку, соединительную трубку и наружную поверхность шлема-маски (маски). Лишь после этого противогаз снимают.

Противопыльные тканевые маски при дезактивации тщательно вытряхивают, чистят щетками, при возможности полощут или стирают в воде. Зараженные ватно-марлевые повязки сжигают. При частичной санитарной обработке открытые участки тела: руки, лицо, шею, глаза обмывают незараженной водой. Нос, рот и горло полощут. Важно, чтобы при обмывке лица зараженная вода не попала в глаза, рот и нос. При недостатке воды обработку проводят путем многократного протирания участков тела тампонами из марли (ваты, пакли, ветоши), смоченными незараженной водой. Протирание следует проводить сверху вниз. каждый раз переворачивая тампон чистой стороной. Зимой может использоваться незараженный снег.

Летом санитарную обработку можно организовать в реке или другом проточном водоеме. Частичная дезактивация и санитарная обработка, проводимые в одноразовом порядке, не всегда гарантируют полное удаление радиоактивной пыли. Потому после их проведения обязательно проводится дозиметрический контроль. Если заражение одежды и тела окажется выше допустимой нормы, частичные дезактивацию и санитарную обработку повторяют. В необходимых случаях проводится полная санитарная обработка. Своевременно проведенные частичные дезактивация и санитарная обработка могут полностью предотвратить или сильно снизить степень поражения людей радиоактивными веществами.

Если люди во время ядерного взрыва находятся вне убежища укрытия, следует использовать естественные ближайшие укрытия (рис.10). Если таких укрытий нет, надо повернуться к взрыву спиной, лечь на землю лицом вниз, руки спрятать под себя. Через 15-20 с. после взрыва, когда пройдет ударная волна, следует встать и немедленно надеть противогаз, респиратор или какое-либо другое СИЗОД. В случае отсутствия специальных средств следует закрыть рот и нос платком, шарфом или плотным материалом.

Задача состоит в том, чтобы исключить попадание внутрь организма радиоактивных веществ. Их поражающее действие бывает значительным в

течение длительного времени, поскольку выведение их из организма происходит медленно. Далее необходимо стряхнуть осевшую на одежду и обувь пыль, надеть имеющиеся средства защиты кожи.



Рис 8.8 Естественные укрытия при внезапном ядерном взрыве

Для этого можно использовать имеющиеся одежду и обувь. Затем следует побыстрее покинуть очаг поражения или укрыться в ближайшем защитном сооружении.

Оставаться на зараженной радиоактивными веществами местности вне убежищ (укрытий), несмотря на использование средств индивидуальной защиты, опасно. Это сопряжено с возможностью облучения и, как следствие, развития лучевой болезни. В целях уменьшения возможности поражения радиоактивными веществами в зонах заражения запрещается принимать пищу, пить и курить. Приготовление пищи должно вестись на незараженной местности или, в крайнем случае, на местности, где уровень радиации не превышает 1 Р/ч. При выходе из очага поражения необходимо учитывать, что в результате ядерных взрывов разрушаются здания, сети коммунального хозяйства. При этом отдельные элементы зданий могут обрушиться через

некоторое время после взрыва. Продвигаться надо посередине улицы, стараясь возможно быстрее попасть в безопасное место. Нельзя трогать электропровода. Направление движения из очага поражения следует выбирать, ориентируясь на знаки ограждения, расставленные разведкой гражданской обороны. Они ведут в сторону снижения уровней радиации. Двигаясь по зараженной территории, надо стараться не поднимать пыли, обходить лужи, не создавать брызг.

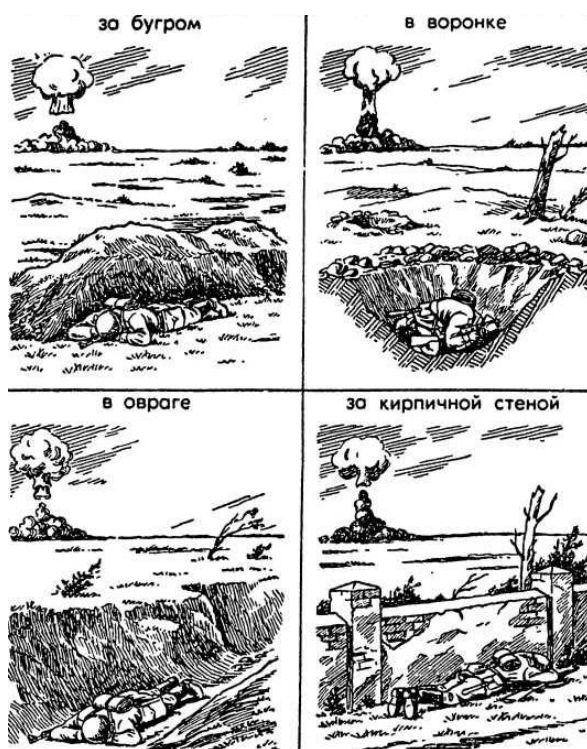
В результате применения химического оружия возникают очаги химического поражения-территории, в пределах которой в результате воздействия химического оружия произошли массовые поражения людей и сельскохозяйственных животных. Размеры очага зависят от масштаба и способа применения БТХВ (боевые токсичные химические вещества - это химические соединения, которые способны поражать людей и животных на больших площадях, проникать в различные сооружения, заражать местность и водоемы), его типа метеорологических условий, рельефа местности. Особенно опасны стойкие БТХВ нервнопаралитического действия. Их пары распространяются по ветру на довольно большое расстояние (15-25 км и более). Поэтому люди и животные могут быть поражены ими не только в районе применения химических боеприпасов, но и далеко за его пределами. Длительность поражающего действия БТХВ тем меньше, чем сильнее ветер и восходящие потоки воздуха. В лесах, парках, оврагах, на узких улицах они сохраняются дольше, чем на открытой местности. Современные отравляющие вещества обладают чрезвычайно высокой токсичностью.

При обнаружении признаков применения противником отравляющих веществ, далее ОВ (по сигналу «Химическая тревога») надо срочно надеть противогаз, а в случае необходимости - средства защиты кожи. Если поблизости имеется убежище, нужно укрыться в нем. Перед тем как войти в убежище, следует снять использованные средства защиты кожи и верхнюю одежду и оставить их в тамбуре убежища. Эта мера предосторожности исключает занос ОВ в убежище. Противогаз снимают после входа в убежище.

При пользовании укрытием, например, подвалом, не следует забывать, что оно может служить защитой лишь от попадания на кожные покровы и одежду капельножидких ОВ. Однако оно не защищает от паров или аэрозолей отравляющих веществ, находящихся в воздухе. Находясь в таких укрытиях, при наружном заражении обязательно надо воспользоваться противогазом. Находясь в убежище (укрытии) следует до получения распоряжения на выход из него. Когда такое распоряжение поступит, необходимо надеть требуемые средства индивидуальной защиты - противогазы и средства защиты кожи и выйти за пределы очага поражения по направлениям, обозначенным специальными указателями. Если нет ни указателей, ни постов, то двигаться следует перпендикулярно направлению ветра.

На зараженной ОВ территории надо двигаться быстро, но не пылить (брызги). Нельзя прислоняться к зданиям и прикасаться к окружающим предметам. Не следует наступать на видимые капли и мазки ОВ. На зараженной территории запрещается снимать противогазы и другие средства защиты. Особо осторожно нужно двигаться через парки, сады, огороды и поля. На листьях и ветках растений могут находиться осевшие капли ОВ, при прикосновении к ним можно заразить одежду и обувь, что может привести к поражению.

По возможности следует избегать движения оврагами и лощинами, через луга и болота, в этих местах возможен длительный застой паров ОВ. В городах пары ОВ могут застаиваться в замкнутых кварталах, парках, а также в подъездах и на чердаках домов. Зараженное облако в городе распространяется на наибольшие расстояния по улицам, тоннелям, трубопроводам.

ОВ на кожных покровах, одежде, обуви или средствах индивидуальной защиты необходимо немедленно снять тампонами из марли или ваты; если таких тампонов нет, капли ОВ можно снять тампонами из бумаги или ветоши. Пораженные места следует обработать раствором из противохимического пакета или тщательно промыть теплой водой с мылом. После выхода из очага



химического поражения немедленно проводится полная санитарная обработка. Если это невозможно, проводятся частичные дегазация и санитарная обработка.

Очагом биологического поражения считаются территории подвергшиеся непосредственному воздействию бактериальных (биологических) средств, создающих источник распространения инфекционных заболеваний. Заражение людей и животных происходит в результате вдыхания зараженного воздуха, попадания микробов или токсинов на слизистую оболочку и поврежденную кожу, употребления в пищу зараженных продуктов питания и воды.

Причиной заражения могут быть укусы зараженных насекомых и клещей, соприкосновения с зараженными предметами, ранения осколками боеприпасов, снаряженных БС (биологические средства поражения - общее название болезнетворных микроорганизмов и продуктов их жизнедеятельности, предназначенных для использования в системах биологического оружия с целью поражения людей, животных и растений). Заражение возможно также в результате непосредственного общения с больными людьми (животными). Ряд заболеваний быстро передается от больных людей к здоровым и вызывает эпидемии (чума, холера, тиф, грипп и др.). К основным средствам защиты населения от биологического оружия относятся вакциносыывороточные препараты, антибиотики, сульфамидные и другие лекарственные вещества, используемые для специальной и экстренной профилактики инфекционных болезней.

Употребимы такие средства индивидуальной и коллективной защиты. Своевременное и правильное применение средств индивидуальной защиты и защитных сооружений предохранит от попадания БС в органы дыхания, на кожные покровы и одежду. Необходимо строгое соблюдение правил личной гигиены и санитарно-гигиенических требований к питанию и водоснабжению населения. Приготовление и прием пищи должны исключать возможность ее заражения бактериальными средствами. Посуду необходимо мыть дезинфицирующими растворами или обрабатывать кипячением. В случае

применения противником биологического оружия возможно возникновение значительного количества инфекционных заболеваний.

Основными формами борьбы с эпидемиями являются обсервация и карантин. Делается это в тех случаях, когда примененные возбудители болезней относятся к особо опасным (чума, холера и др.). Карантинный режим предусматривает полную изоляцию очага поражения от окружающего населения. Это наиболее эффективный способ противодействия распространению инфекционных заболеваний. На внешних границах зоны карантина устанавливается вооруженная охрана, выход людей, вывоз животных и вывоз имущества запрещаются. Транзитный проезд транспорта через очаги поражения запрещается. Объекты экономики переходят на особый режим работы со строгим выполнением противоэпидемических требований. Рабочие смены разбиваются на отдельные группы как можно более малочисленные по составу. Контакт между ними сокращается до минимума. Питание и отдых рабочих и служащих организуются по группам в специально отведенных для этого помещениях. Работа учебных заведений, зрелищных учреждений, рынков и т.д. прекращается. Людям не разрешается без крайней необходимости выходить из своих квартир. Продукты питания, вода и предметы первой необходимости доставляются им специальными командами.

При выполнении срочных работ вне зданий люди должны быть обязательно в средствах индивидуальной защиты. Если установленный вид возбудителя не относится к группе особо опасных, вместо карантина применяется обсервация. Она предусматривает медицинское наблюдение за очагом поражения и проведение необходимых лечебно-профилактических мероприятий. Изоляционно-ограничительные меры при обсервации менее строгие: организуются дезинфекция, дезинсекция и дератизация.

**Дезинфекция** имеет целью обеззараживание объектов внешней среды, которые необходимы для нормальной деятельности и безопасного нахождения людей. Для дезинфекции применяются растворы хлорной извести и хлорамина,

лизол, формалин, могут использоваться горячая вода (с мылом или содой) и пар.

**Дезинсекция и дератизация**-это мероприятия, связанные соответственно с уничтожением насекомых и истреблением грызунов, которые являются переносчиками инфекционных заболеваний. Для уничтожения насекомых применяют физические (кипячение, проглаживание накаливаем утюгом и др.), химические (применение дезинсектирующих средств) и комбинированные способы.

Истребление грызунов в большинстве случаев проводят с помощью механических приспособлений (ловушек различных типов) и химических препаратов. После проведения дезинфекции, дезинсекции и дератизации проводится полная санитарная обработка лиц, принимавших участие в осуществлении названных мероприятий. При необходимости организуется санитарная обработка и остального населения.

### **Контрольные вопросы**

1. Перечислите СИЗОД.
2. Перечислите СИЗ кожи.
3. Назовите порядок изготовления ВМП.
4. При каких опасностях используются индивидуальные средства защиты?
5. Что является основным средством защиты при угрозе применения ядерного оружия?
6. Что относится к основным средствам защиты населения от биологического оружия?
7. Какие индивидуальные средства защиты применяются при химической угрозе?
8. Какие действия предполагает санитарная обработка?
9. В чем отличие дезинфекции от дезинсекции?

## СПИСОК ИСПОЛЬЗОВАННОЙ ЛИТЕРАТУРЫ

1. Косолапова Н.В. Основы безопасности жизнедеятельности: учебник / Н.В. Косолапова, Н.А. Прокопенко. – 3-е изд., стереот., - М.: Академия, 2013. – 320 с.: ил.
2. Безопасности жизнедеятельности: учебник / Е.А. Арустамов. – 9-е изд., стереот., - М.: Академия, 2013 с.: ис.



**МИНОБРНАУКИ РОССИИ**

**ФГБОУ ВО**

**«Уральский государственный горный  
университет»**

**О. В. Садырева, И. Г. Коршунов**

**Ф И З И К А**

***МЕТОДИЧЕСКИЕ УКАЗАНИЯ*  
ДЛЯ САМОСТОЯТЕЛЬНОЙ РАБОТЫ СТУДЕНТОВ  
ВСЕХ НАПРАВЛЕНИЙ ПОДГОТОВКИ**

**Екатеринбург**

**2021**

МИНОБРНАУКИ РОССИИ  
Федеральное государственное бюджетное образовательное учреждение  
высшего образования  
«Уральский государственный горный университет»



ОДОБРЕНО  
Учебно-методическим советом УГГУ

Председатель совета

  
Упоров С.А.

## **ФИЗИКА**

МЕТОДИЧЕСКИЕ УКАЗАНИЯ ДЛЯ САМОСТОЯТЕЛЬНОЙ РАБОТЫ  
СТУДЕНТОВ ВСЕХ НАПРАВЛЕНИЙ ПОДГОТОВКИ

Екатеринбург, 2020

Методические указания рассмотрены на заседании кафедры физики 5 октября 2020 года (протокол № 117) и рекомендованы для издания в УГГУ

ФИЗИКА. Методические указания для самостоятельной работы студентов всех направлений подготовки/Садырева О.В., Коршунов И.Г.; Урал.гос. горный ун-т.–Екатеринбург, 2019.– 29 стр.

Методические указания составлены в соответствии с программами по курсу физики для студентов всех направлений подготовки в УГГУ. Они содержат условия задач для самостоятельной работы, при выполнении контрольных работ студентами по следующим темам курса физики: механика; молекулярная физика и термодинамика; электричество и магнетизм; механические и электромагнитные колебания и волны; волновая и квантовая оптика; квантовая физика и физика атома; элементы ядерной физики. Также в них содержатся методические указания к решению задач, их оформлению, список рекомендуемой литературы и справочные данные, необходимые для решения задач.

## **ОБЩИЕ МЕТОДИЧЕСКИЕ УКАЗАНИЯ К РЕШЕНИЮ ЗАДАЧ И ВЫПОЛНЕНИЮ ДОМАШНИХ КОНТРОЛЬНЫХ РАБОТ**

1. Номера задач, которые студент должен включить в свою контрольную работу, определяются преподавателем в начале соответствующего семестра.
2. Контрольные работы нужно выполнять чернилами в школьной тетради, на обложке указывается фамилия и инициалы студента, номер группы.
3. Условия задач в контрольной работе необходимо переписать полностью без сокращений. Для замечаний преподавателя на страницах тетради нужно оставлять поля.
4. Если контрольная работа при рецензировании не зачтена, студент обязан представить ее на повторную рецензию, включив в нее те задачи, при решении которых допущены ошибки.
5. При решении задач необходимо пользоваться следующей схемой:
  - Внимательно прочитать условие задачи.
  - Выписать столбиком все величины, входящие в условие, и выразить их в одних единицах (преимущественно в Международной системе единиц СИ).
  - Если это возможно, представить условие задачи в виде четкого рисунка. Правильно сделанный рисунок – это наполовину решенная задача.
  - Уяснить физическую сущность задачи, установить основные законы и формулы, на которых базируется условие задачи.
  - Если при решении задачи применяется формула, полученная для частного случая, не выражающая какой-нибудь физический закон или не являющаяся определением какой-нибудь физической величины, то ее следует вывести.
  - Если равенства векторные, то их необходимо спроектировать по оси координат и записать в скалярной форме.
  - Решить задачу сначала в общем виде, то есть, в буквенных обозначениях, заданных в условии задачи. При таком способе решения не производятся вычисления промежуточных величин.
  - После получения расчетной формулы для проверки ее правильности следует подставить в правую часть формулы вместо символов величин их размерности, произвести с ними необходимые действия и убедиться в том, что полученная при этом единица соответствует искомой величине. Если такого соответствия нет, то это означает, что задача решена неверно.



- Подставить в конечную формулу числовые значения, выраженные в единицах СИ. В виде исключения допускается выражать в любых, но одинаковых единицах числовые значения однородных величин, стоящих в числителе и знаменателе дроби и имеющих одинаковые степени.
- При подстановке в расчетную формулу, а также при записи ответа числовые значения величин следует записывать как произведение десятичной дроби с одной значащей цифрой перед запятой на соответствующую степень десяти. Например, вместо 3520 надо записать  $3,52 \cdot 10^3$ , вместо 0,00129 записать  $1,29 \cdot 10^{-3}$  и т. п.
- Вычисления по расчетной формуле надо проводить с соблюдением правил приближенных вычислений. Как правило, окончательный ответ следует записывать с тремя значащими цифрами. Это относится и к случаю, когда результат получен с применением калькулятора.
- Решение задачи должно сопровождаться краткими, но исчерпывающими пояснениями и комментариями.

## 1. МЕХАНИКА

1. Расстояние между двумя станциями метрополитена 1,5 км. Первую половину этого расстояния поезд проходит равноускоренно, вторую - равнозамедленно с тем же по модулю ускорением. Максимальная скорость поезда 50 км/ч. Найти ускорение и время движения поезда между станциями.
2. Шахтная клеть поднимается со скоростью 12 м/с. После выключения двигателя, двигаясь с отрицательным ускорением  $1,2 \text{ м/с}^2$ , останавливается у верхней приемной площадки. На каком расстоянии от нее находилась клеть в момент выключения двигателя и сколько времени двигалась до остановки?
3. С башни высотой 30 м в горизонтальном направлении брошено тело с начальной скоростью 10 м/с. Определить уравнение траектории тела, скорость тела в момент падения.
4. Для добывания руды открытым способом произвели взрыв породы. Подъем кусков породы, выброшенных вертикально вверх, длился 5 с. Определить их начальную скорость и высоту подъема.
5. При взрыве серии скважин камень, находящийся на уступе высотой 45 м, получил скорость 100 м/с в горизонтальном направлении. Какова дальность полета камня, сколько времени он будет падать, с какой скоростью упадет на землю?

6. Рассчитать скорость движения и полное ускорение шахтного электровоза в момент времени 5 с, если он движется по криволинейному участку радиусом 15 м. Закон движения электровоза выражается формулой  $S = 800 + 8t - 0,5 t^2$ , м.
7. Во сколько раз тангенциальное ускорение точки, лежащей на ободу вращающегося колеса, больше ее нормального ускорения для того момента времени, когда вектор полного ускорения этой точки составляет угол  $30^\circ$  с вектором ее линейной скорости?
8. Под действием постоянной силы 118 Н вагонетка приобрела скорость 2 м/с, пройдя путь 10 м. Определить силу трения и коэффициент трения, если масса вагонетки 400 кг.
9. В шахте опускается равноускоренно лифт массой 280 кг, в первые 10 с он проходит 35 м. Найти натяжение каната, на котором висит лифт.
10. На горизонтальной платформе шахтной клетки находится груз 60 кг. Определить силу давления груза на платформу: при равномерном подъеме и спуске, при подъеме и спуске с ускорением  $3 \text{ м/с}^2$ , при спуске с ускорением  $9,8 \text{ м/с}^2$ .
11. Тело скользит по наклонной плоскости, образующей с горизонтом угол  $45^\circ$ . Пройдя путь 36,4 см, тело приобретает скорость 2 м/с. Найти коэффициент трения тела о плоскость.
12. Найти закон движения (зависимость пройденного расстояния от времени) куска антрацита при скольжении его с нулевой начальной скоростью по стальному желобу с углом наклона  $30^\circ$ . Коэффициент трения 0,3.
13. Рудничный поезд массой 450 т движется со скоростью 30 км/ч, развивая мощность 150 л. с. (1 л. с. = 736 Вт). Определить коэффициент трения.
14. Определить силу тяги, которую развивает лебедка при подъеме вагонетки массой 2 т с ускорением  $0,5 \text{ м/с}^2$ , если коэффициент трения 0,03, а угол наклона железнодорожного полотна  $30^\circ$ .
15. Вагонетка скатывается по наклонной горке длиной 5 м. Определить путь, проходимый вагонеткой по горизонтали до остановки, и наибольшую скорость движения, если коэффициент сопротивления 0,0095. Угол наклона  $5^\circ$ .

16. Маховик, приведенный в равноускоренное вращение, сделал 40 полных оборотов, стал вращаться с частотой  $480 \text{ мин}^{-1}$ . Определить угловое ускорение маховика и продолжительность равноускоренного вращения.

17. Ротор шахтного электродвигателя совершает 960 об/мин. После выключения он останавливается через 10с. Считая вращение равнозамедленным, найти угловое ускорение ротора. Сколько оборотов сделал ротор до остановки?

18. Крутящий момент двигателя электрической лебедки  $1,2 \text{ кН}\cdot\text{м}$ . Для остановки двигателя служат тормозные деревянные колодки, прижимающиеся с двух сторон к тормозному чугунному диску радиусом  $0,6 \text{ м}$ , жестко связанному с ротором двигателя. Найти силу давления, необходимую для остановки ротора, если коэффициент трения равен  $0,5$ .

19. Двигатель мощностью  $3 \text{ кВт}$  за  $12 \text{ с}$  разогнал маховик до  $10 \text{ об/с}$ . Найти момент инерции маховика.

20. Была произведена работа в  $1 \text{ кДж}$ , чтобы из состояния покоя привести маховик во вращение с частотой  $8 \text{ с}^{-1}$ . Какой момент импульса (количества движения) приобрел маховик?

21. Шар и цилиндр имеют одинаковую массу  $5 \text{ кг}$  и катятся со скоростью  $10 \text{ м/с}$  по горизонтальной плоскости. Найти кинетическую энергию этих тел.

22. Какую работу надо произвести, чтобы раскрутить маховик массой  $80 \text{ кг}$  до  $180 \text{ об/мин}$ ? Массу маховика считать равномерно распределенной по ободу с диаметром  $1 \text{ м}$ .

23. Ротор шахтного электродвигателя совершает 960 об/мин. После выключения он останавливается через 10с. Считая вращение равнозамедленным, найти угловое ускорение ротора. Сколько оборотов сделал ротор до остановки?

24. Шар и сплошной цилиндр катятся по горизонтальной плоскости. Какую часть энергии поступательного движения каждого тела составляет от общей кинетической энергии?

25. Маховик, выполненный в виде диска радиусом  $0,4 \text{ м}$  и имеющий массу  $100 \text{ кг}$ , был раскручен до  $480$  оборотов в минуту и предоставлен самому себе. Под действием трения вала о подшипники маховик остановился через  $80 \text{ с}$ . Определить момент сил трения.

## 2.МОЛЕКУЛЯРНАЯ ФИЗИКА И ТЕРМОДИНАМИКА

26. Какой объем занимает 1 кг водорода при давлении 106 Па и температуре 20°C? Молярная масса водорода  $2 \cdot 10^{-3}$  кг/моль.

27. Для автогенной сварки привезли баллон кислорода вместимостью 100 л. Найти массу кислорода, если его давление 12 МПа и температура 16°C. Молярная масса кислорода  $32 \cdot 10^{-3}$  кг/моль.

28. Определить среднюю плотность сжатого воздуха в рудничной воздухопроводной сети, если давление воздуха в компрессоре составляет  $7 \cdot 10^5$  Па, а давление у воздухоприемников  $6 \cdot 10^5$  Па. Температура воздуха в начале и конце сети равна 27°C и 7°C. Молярная масса воздуха равна 0,029 кг/моль.

29. Стальной баллон емкостью 25 л наполнен ацетиленом  $C_2 H_2$  при температуре 27° С до давления 20 МПа. Часть ацетилена использовали для автогенной сварки подкрановых путей в шахте. Какая масса ацетилена израсходована, если давление в баллоне при температуре 23°C стало равным 14 МПа ? Молярная масса ацетилена 0,026 кг/моль.

30. Сжатый воздух в баллоне имеет температуру 15°C. Во время пожара температура воздуха в баллоне поднялась до 450° С. Взорвется ли баллон, если известно, что при этой температуре он может выдержать давление не более 9,8 МПа? Начальное давление в баллоне 4,8 МПа.

31. Температура взрыва гремучей смеси, то есть температура, до которой нагреты в первый момент газообразные продукты взрыва, достигает в среднем 2600° С, если взрыв происходит внутри замкнутого пространства. Во сколько раз давление при взрыве гремучего газа превосходит давление смеси до взрыва, если последнее равно  $10^5$  Па, а начальная температура 17° С?

32. Компрессор, обеспечивающий работу отбойных молотков в забое, засасывает из атмосферы 100 л воздуха в секунду при давлении 1 атм. Сколько отбойных молотков может работать от этого компрессора, если для каждого молотка необходимо  $100 \text{ см}^3$  воздуха в секунду при давлении 50 атм ?

33. В двигателе Дизеля сжимается адиабатически воздух, в результате чего его температура поднимается, достигая температуры воспламенения нефти 800° С. До какого давления сжимается при этом воздух и во сколько раз уменьшается его объем, если начальное давление 1 атм, начальная температура 80°C,  $\gamma=1,4$ ?

34. Современные вакуумные насосы позволяют понижать давление до  $10^{-15}$  мм рт. ст. Сколько молекул газа содержится в объеме  $1 \text{ см}^3$  при указанном давлении и температуре  $27^\circ \text{C}$  ?

35. Определить средние квадратичные скорости молекул метана  $\text{CH}_4$  до взрыва и после него, если температура до взрыва равна  $20^\circ \text{C}$ , а после него  $2600^\circ \text{C}$ . Молярная масса  $0,016 \text{ кг/моль}$ .

36. Найти среднюю кинетическую энергию вращательного движения одной молекулы кислорода при температуре  $350 \text{ K}$ , а также кинетическую энергию вращательного движения всех молекул, содержащихся в  $4 \text{ г}$  кислорода.

37. Вычислить удельные теплоемкости при постоянном объеме и при постоянном давлении окиси углерода  $\text{CO}$ , принимая этот газ за идеальный.

38. На сжатие азота при постоянном давлении была затрачена работа  $12 \text{ кДж}$ . Найти изменение внутренней энергии и затраченное количество теплоты.

39. Какое количество теплоты для нагревания от  $50^\circ \text{C}$  до  $100^\circ \text{C}$  надо сообщить азоту массой  $28 \text{ г}$ , который находится в цилиндре с подвижным поршнем? Чему равна при этом процессе работа расширения?

40. При адиабатическом процессе расширения внутренняя энергия кислорода уменьшилась на  $8,38 \text{ кДж}$ . Вычислить массу кислорода, если начальная температура его  $47^\circ \text{C}$ , а объем увеличился в  $10$  раз.

41. В двигателе внутреннего сгорания температура газообразных продуктов сгорания поднимается от  $600^\circ \text{C}$  до  $2000^\circ \text{C}$ . Найти количество теплоты, подведенное к  $1 \text{ кг}$  газа при постоянном давлении, изменение его внутренней энергии и совершенную работу, если удельные теплоемкости при постоянных давлении и объеме соответственно равны  $1,25 \text{ кДж/(кг}\cdot\text{K)}$  и  $0,96 \text{ кДж/(кг}\cdot\text{K)}$ .

42. Определить мощность на валу компрессора производительностью  $25 \text{ м}^3$  в минуту, работающего на подземную воздушную сеть, если первоначальное давление  $1 \text{ атм}$ , а давление, развиваемое компрессором в конце изотермического сжатия, составляет  $7 \text{ атм}$ .

43. Тепловая машина работает по обратимому циклу Карно. Температура нагревателя  $227^\circ \text{C}$ . Определить термический коэффициент полезного действия цикла и температуру охладителя, если за счет каждого килоджоуля теплоты, полученной от нагревателя, машина совершает работу  $350 \text{ Дж}$ .

44. От идеальной теплосиловой установки, работающей по циклу Карно, отводится еже часно 270 МДж теплоты с помощью холодильника при  $9^{\circ}\text{C}$ . Определить полезную мощность установки, если количество подводимой в час теплоты равно 900 МДж. При какой температуре подводится теплота?

45. Газ совершает цикл Карно. Абсолютная температура нагревателя в три раза выше, чем температура холодильника. Нагреватель передал газу 42 кДж теплоты. Какую работу совершил газ?

46. При прямом цикле Карно тепловая машина совершает работу, равную 200 Дж. Температура нагревателя 375 К, холодильника 300 К. Найти количество теплоты, получаемое машиной от нагревателя.

### 3. ЭЛЕКТРИЧЕСТВО И МАГНЕТИЗМ

47. Вследствие трения о шкив ремень заряжается, причем каждый квадратный метр ремня содержит 0,02Кл заряда. Ширина ремня 0,3м, скорость его движения 20 м/с. Какой заряд проходит ежесекундно через любую неподвижную плоскость, перпендикулярную ремню?

48. Определить заряд, емкость и потенциал Земли, считая ее шаром радиусом  $6 \cdot 10^3$  км и зная, что напряженность поля около поверхности равна 100 В/м.

49. Разность потенциалов между пластинами плоского конденсатора 6 кВ, заряд каждой пластины 10 нКл. Найти энергию конденсатора и силу взаимного притяжения пластин, если расстояние между ними 2 см.

50. Какое количество теплоты выделится при разрядке плоского конденсатора, если разность потенциалов между пластинами 15 кВ, расстояние 1 мм, диэлектрик слюда ( $\epsilon = 6$ ), площадь каждой пластины  $300 \text{ см}^2$  ?

51. Какую работу надо совершить , чтобы увеличить расстояние между пластинами воздушного конденсатора от 0,03 м до 0,1 м? Площадь пластин  $100 \text{ см}^2$ . Конденсатор подключен к источнику напряжения 220 В.

52. Камнедробилка должна работать под напряжением 100 В, потребляя ток в 40 А. Напряжение на электростанции 120 В, а расстояние до нее 1 км. Определить сечение медных соединительных проводов ( $\rho = 1,7 \cdot 10^{-8} \text{ Ом м}$ ).

53. Какой длины надо взять нихромовый проводник диаметром 1,5 мм для изготовления спирали вулканизатора , применяемого при сращивании кабелей, если сопротивление спирали 5,5 Ом, а удельное сопротивление нихрома  $1,1 \cdot 10^{-6} \text{ Ом м}$ ?

54. Цена деления прибора  $1,5 \cdot 10^{-5}$  А /дел. Шкала прибора имеет 200 делений, его внутреннее сопротивление 100 Ом. Какие сопротивления нужно подключить к этому прибору и каким образом, чтобы можно было измерять напряжение до 200 В или ток до 4 А?
55. Определить сопротивление медных магистральных проводов при температуре  $30^{\circ}$  С. Расстояние от места расположения проводов до взрывной станции 400 м. Площадь сечения проводов  $0,8 \text{ мм}^2$ ,  $\rho = 0,017(\text{Ом} \cdot \text{мм}^2 / \text{м})$ ,  $\alpha = 0,0044 \text{ град}^{-1}$ .
56. ЭДС батареи 12 В, ток короткого замыкания 5 А. Какую наибольшую мощность может дать батарея во внешней цепи?
57. Найти ток короткого замыкания для аккумуляторной батареи, если при токе 5 А она дает во внешнюю цепь мощность 9,5 Вт, а при токе 8 А мощность 14,4 Вт.
58. Ток в проводнике сопротивлением 100 Ом равномерно нарастает от 0 до 10 А в течение 30 с. Чему равно количество теплоты, выделившееся за это время в проводнике?
59. По прямому бесконечно длинному проводнику течет ток 50 А. Найти магнитную индукцию в точке, удаленной на расстояние 5 см от проводника.
60. По двум бесконечно длинным прямым параллельным проводам текут токи 50 А и 100 А в противоположных направлениях. Расстояние между проводами 20 см. Определить магнитную индукцию в точке, удаленной на 25 см от первого и на 40 см от второго провода.
61. Найти число витков в катушке диаметром 10 см, если магнитная стрелка, помещенная в ее центре, отклонилась от плоскости магнитного меридиана на  $38^{\circ}$  при токе 0,2 А. Горизонтальная составляющая земного магнитного поля  $12,8 \text{ А /м}$ . Плоскость катушки совпадает с плоскостью магнитного меридиана.
62. Определить горизонтальную составляющую напряженности магнитного поля Земли, если обмотка тангенс-буссоли имеет 10 витков радиусом 25 см. При токе 0,64 А стрелка отклоняется на угол  $45^{\circ}$ .

63. Плоский контур площадью  $20 \text{ см}^2$  находится в однородном магнитном поле с индукцией  $0,03 \text{ Тл}$ . Найти магнитный поток, пронизывающий контур, если его плоскость составляет угол  $60^\circ$  с линиями индукции.

64. Электромагнит изготовлен в виде тороида со средним диаметром  $51 \text{ см}$  и вакуумным зазором  $2 \text{ мм}$ . Обмотка тороида равномерно распределена по всей его длине. Во сколько раз уменьшится напряженность магнитного поля в зазоре, если при неизменном токе в обмотке зазор увеличить в три раза? Магнитная проницаемость сердечника тороида  $800$ .

65. Найти напряженность магнитного поля между полюсами электромагнита, если проводник массой  $10 \text{ г}$  и длиной  $1 \text{ м}$  при токе в нем  $19,6 \text{ А}$  висит в поле, не падая.

66. В однородном магнитном поле с индукцией  $0,1 \text{ Тл}$  движется проводник длиной  $10 \text{ см}$  со скоростью  $15 \text{ м/с}$ , направленной перпендикулярно к магнитному полю. Найти ЭДС, индуцированную в проводнике.

67. Обмотка электромагнита содержит  $800$  витков. Площадь сечения сердечника  $15 \text{ см}^2$ , Индукция магнитного поля в сердечнике  $1,4 \text{ Тл}$ . Вычислить величину средней ЭДС, возникающей в обмотке при размыкании тока, если ток уменьшается до нуля в течение  $0,001 \text{ с}$ .

68. На железное кольцо намотано в один слой  $200$  витков провода. Чему равна энергия Магнитного поля, если при токе  $2,5 \text{ А}$  магнитный поток в железе  $0,5 \text{ мВб}$ ?

69. Замкнутый соленоид намотан на немагнитный каркас и содержит  $20$  витков на каждый сантиметр длины. Найти объемную плотность энергии поля при токе  $1 \text{ А}$ .

70. С какой скоростью должен нарастать ток в катушке с числом витков  $800$ , площадью поперечного сечения  $10 \text{ см}^2$ , длиной  $30 \text{ см}$ , чтобы величина ЭДС самоиндукции, возникшей в ней, была равна  $25 \text{ мВ}$ ?

#### **4. МЕХАНИЧЕСКИЕ И ЭЛЕКТРОМАГНИТНЫЕ КОЛЕБАНИЯ И ВОЛНЫ**

71. Маятник для гравиметрической съемки за сутки совершил  $57600$  колебаний. Найти ускорение свободного падения, если длина маятника  $0,56 \text{ м}$ .

72. Днище вибролюка, применяемого для погрузки руды в бункер поезда из очистной камеры, совершает гармоническое колебательное движение с



амплитудой 5 мм и частотой  $1500 \text{ мин}^{-1}$ . Написать уравнение колебаний, если начальная фаза равна нулю.

73. Стол питателя, предназначенного для погрузки руды в вагонетки, колеблется с частотой  $45 \text{ мин}^{-1}$ . Определить максимальные скорость и ускорение стола, полную энергию колебаний, если масса питателя 1000 кг, амплитуда колебаний 72 мм.

74. Решето рудообогатительного грохота совершает вертикальное колебательное движение с амплитудой 5 см. Найти наименьшую частоту колебаний, при которой куски руды, лежащие на решете, будут отделяться от него и подбрасываться вверх.

75. Для погружения обсадных труб в глинистые отложения применяется вибровозбудитель ВО-10, амплитуда колебаний которого 0,13 см, частота вращения дебалансов  $1200 \text{ мин}^{-1}$ . Определить максимальные скорость и ускорение, написать уравнение колебаний, если начальная фаза равна нулю.

76. Определить полную энергию колебаний и максимальную силу взаимодействия между подъемным сосудом массой 90 тонн и арматурой ствола шахты, если амплитуда горизонтальных колебаний сосуда 3 см, а циклическая частота  $7 \text{ с}^{-1}$ .

77. Точка одновременно совершает два гармонических колебания, происходящих по взаимно перпендикулярным направлениям и выражаемых уравнениями:  $x = 0,5 \sin t$ ,  $y = 2 \cos t$ . Найти уравнение траектории точки, построить график ее движения.

78. Два одинаково направленных гармонических колебания одного периода с амплитудами 10 см и 6 см складываются в одно колебание с амплитудой 14 см. Определить разность фаз складываемых колебаний.

79. Груз, подвешенный к пружине, гармонически колеблется по вертикали с периодом 0,5 с. Коэффициент упругости пружины 4 Н/м. Определить массу груза.

80. Амплитуда затухающих колебаний маятника за 5 мин уменьшилась в два раза. За какое время, считая от начального момента, амплитуда уменьшится в восемь раз?

81. Источник незатухающих гармонических колебаний подчиняется закону  $x = 5 \sin 3140t$  (м). Определить смещение, скорость и ускорение точки, находящейся на расстоянии 340 м от источника, через 1 с от начала колебаний, если скорость волны 340 м/с.

82. Уравнение незатухающих колебаний  $y = 0,1 \sin 0,5\pi t$  (м). Скорость волны 300 м/с. Написать уравнение колебаний для точек волны в момент времени 4 с после начала колебаний. Найти разность фаз для источника и точки на расстоянии 200 м от него.

83. Звуковые колебания с частотой 500 Гц и амплитудой 0,25 мм, распространяются в воздухе. Длина волны 70 см. Определить скорость распространения волны и наибольшую скорость колебаний частиц воздуха.

84. Определить коэффициент сжатия горной породы - величину, обратную модулю Юнга, если скорость распространения звуковых волн в горной породе равна 4500 м/с, а плотность породы составляет  $2,3 \cdot 10^3$  кг/м<sup>3</sup>.

85. К одному из концов длинного стержня прикреплен вибратор, колеблющийся по закону  $y = 10^{-6} \sin 10^4 \pi t$  (м). Найти скорость точек в сечении стержня, отстоящем от вибратора на расстоянии 25 см, в момент времени  $10^{-4}$  с. Скорость волны  $5 \cdot 10^3$  м/с.

86. Колебательный контур состоит из катушки с индуктивностью 2 мГн и конденсатора емкостью 888 пФ. На какую длину волны настроен контур?

87. Найти частоту собственных колебаний в контуре, состоящем из катушки индуктивности и плоского конденсатора. Площадь каждой пластины конденсатора 30 см<sup>2</sup> и расстояние между ними 0,1 см. Число витков катушки 1000, длина ее 30 см, сечение 1 см<sup>2</sup>.

88. Колебательный контур состоит из катушки с индуктивностью 1,02 Гн и конденсатора емкостью 0,025 мкФ. Заряд на конденсаторе равен  $2,5 \cdot 10^{-6}$  Кл. Какова зависимость разности потенциалов на конденсаторе от времени?

89. Катушка (без сердечника) длиной 50 см и площадью поперечного сечения 3 см<sup>2</sup> имеет 1000 витков и соединена параллельно с конденсатором. Он состоит из двух пластин площадью 75 см<sup>2</sup> каждая, расстояние между пластинами 5 мм, диэлектрик - воздух. Найти период колебаний контура и длину волны, на которую он настроен.

90. Колебательный контур состоит из катушки индуктивностью 1,02 Гн и конденсатора емкостью 25 нФ. На обкладках конденсатора сосредоточен заряд 2,5 мкКл. Написать уравнение изменения тока в цепи в зависимости от времени.

91. Разность потенциалов на конденсаторе в контуре за 1 мс уменьшается в три раза. Найти коэффициент затухания.

92. Электромагнитные волны распространяются в некоторой однородной среде со скоростью  $2,5 \cdot 10^8$  м/с. Какую длину волны имеют электромагнитные колебания в данной среде, если частота колебаний 1 МГц?

93. Катушка с индуктивностью 30 мкГн присоединена к плоскому конденсатору с площадью пластин  $0,01 \text{ м}^2$  и расстоянием между ними 0,1 мм. Найти диэлектрическую проницаемость среды, заполняющей пространство между пластинами, если контур настроен на длину волны 750 м.

94. Колебательный контур состоит из конденсатора емкостью 80 пФ и катушки индуктивностью 0,5 мГн. Найти максимальный ток в контуре, если максимальная разность потенциалов на обкладках конденсатора 300 В. На какую длину волны резонирует данный контур?

95. Закон изменения разности потенциалов на обкладках конденсатора в контуре задан уравнением  $U = 50 \cos 10^4 \pi t$  (В). Емкость конденсатора равна 0,1 мкФ. Найти период колебаний, индуктивность, длину волны. Написать закон изменения тока в контуре.

96. Колебательный контур состоит из конденсатора переменной емкости от 12 пФ до 80 пФ и катушки с индуктивностью 1,2 мГн. Найти диапазон длин электромагнитных волн, которые могут вызывать резонанс в этом контуре.

97. Индуктивность колебательного контура 0,5 мГн. Какова должна быть электроемкость контура, чтобы он резонировал на длину волны 300 м?

98. Катушка (без сердечника) длиной 50 см и площадью поперечного сечения  $3 \text{ см}^2$

имеет 1000 витков и соединена параллельно с конденсатором. Он состоит из двух пластин площадью  $75 \text{ см}^2$  каждая, расстояние между пластинами 5 мм, диэлектрик -воздух. Найти период колебаний контура и длину волны, на которую он настроен.

99. Какую индуктивность надо включить в колебательный контур, чтобы при емкости 2 мкФ получить частоту 1000 Гц?

100. Индуктивность катушки в колебательном контуре 20 мкГн. Требуется настроить этот контур на частоту 5 МГц. Какую емкость следует выбрать?

101. Колебательный контур, состоящий из воздушного конденсатора с двумя пластинами по  $100 \text{ см}^2$  каждая и катушки с индуктивностью 1 мкГн резонирует на волну длиной 10 м. Найти расстояние между пластинами конденсатора.

## 5. ВОЛНОВАЯ И КВАНТОВАЯ ОПТИКА

102. Расстояние между двумя щелями в опыте Юнга 1 мм, расстояние от щелей до экрана 3 м, расстояние между соседними интерференционными максимумами на экране 1,5 мм. Найти длину волны источника монохроматического света.

103. Оранжевые лучи с длиной волны 650 нм от двух когерентных источников, расстояние между которыми 120 мкм, падают на экран. Расстояние от источников до экрана 3,6 м. Найти расстояние между центрами соседних темных полос на экране.

104. Какую наименьшую толщину должна иметь пластинка, сделанная из материала с показателем преломления 1,54, чтобы при освещении ее лучами с длиной волны 750 нм, перпендикулярными к пластинке, она в отраженном свете казалась красной?

105. Между двумя плоскопараллельными пластинками лежит проволочка, отчего образовался воздушный клин. Пластинки освещаются светом с длиной волны 500 нм. Угол падения лучей  $0^\circ$ , длина пластинки 10 см. Расстояние между интерференционными полосами в отраженном свете 1,8 мм. Найти толщину проволочки.

106. Плосковыпуклая линза ( $n=1,5$ ) с оптической силой 0,5 диоптрий выпуклой стороной лежит на стеклянной пластинке. Найти радиус пятого темного кольца Ньютона в проходящем свете ( $\lambda=600$  нм).

107. Радиус кривизны плосковыпуклой линзы 4 м. Чему равна длина волны падающего света, если радиус 5-го светлого кольца Ньютона в отраженном свете равен 3,6 мм?

108. На щель шириной 0,2 мм падает нормально монохроматический свет с длиной волны 640 нм. Определить угол отклонения лучей, соответствующих первой светлой дифракционной полосе.

109. На пластинку со щелью падает нормально монохроматический свет. Угол отклонения лучей, соответствующих второму дифракционному минимуму, равен  $1^\circ$ . Сколько длин волн падающего света составляет ширина щели?

110. На щель шириной 0,05 мм падает нормально монохроматический свет ( $\lambda=0,6$  мкм). Найти угол между первоначальным направлением пучка света и направлением на четвертую темную дифракционную полосу.

111. На дифракционную решетку нормально падает пучок света от разрядной трубки, наполненной гелием. На какую линию в спектре третьего порядка накладывается красная линия гелия с длиной волны 670 нм спектра второго порядка?

112. При освещении дифракционной решетки белым светом спектры второго и третьего порядка накладываются друг на друга. На какую длину волны в спектре второго порядка накладывается фиолетовая граница (400 нм) спектра третьего порядка?

113. На дифракционную решетку, имеющую 800 штрихов на 1 мм, падает параллельный пучок белого света. Какова разность углов отклонения конца первого и начала второго спектров? Принять длину волны красного света 760 нм, фиолетового 400 нм.

114. На дифракционную решетку, содержащую 50 штрихов на миллиметр, падает в направлении нормали к ее поверхности белый свет. Спектр проектируется на экран с помощью линзы, помещенной вблизи решетки. Определить длину спектра первого порядка на экране, если расстояние от линзы до экрана 3 м. Границы видимого спектра 400 нм и 760 нм.

115. Угол преломления луча света в жидкости равен  $35^\circ$ . Определить показатель преломления этой жидкости, если отраженный луч максимально поляризован.

116. Под каким углом к горизонту должно находиться Солнце, чтобы его лучи, отраженные от поверхности озера, были бы наиболее полно поляризованы.

117. Предельный угол полного внутреннего отражения луча на границе жидкости с воздухом равен  $43^\circ$ . Каков должен быть угол падения луча из воздуха на поверхность жидкости, чтобы отраженный луч был максимально поляризован?

118. Угол максимальной поляризации при отражении света от кристалла каменной соли равен  $57^\circ$ . Определить скорость распространения света в этом кристалле.

119. Угол между плоскостями поляризации двух призм Николя равен  $45^\circ$ . Во сколько раз уменьшится интенсивность света, прошедшего через николи, если этот угол увеличить до  $60^\circ$ ?

120. Температура «голубой» звезды  $3 \cdot 10^4 \text{K}$ . Определить интегральную интенсивность излучения и длину волны, соответствующую максимуму излучательной способности.

121. Приняв температуру поверхности Солнца равной  $6000 \text{K}$ , определить энергию, излучаемую с одного квадратного метра за секунду и длину волны, соответствующую максимуму излучательной способности.

122. Поток энергии, излучаемой из смотрового окошка печи за секунду, равен  $34 \text{Вт}$ .

Найти температуру печи, если площадь отверстия  $6 \text{см}^2$ .

123. Средняя величина энергии, теряемой вследствие излучения с одного квадратного сантиметра поверхности Земли за минуту, равна  $0,55 \text{Дж}$ . Какую температуру должно иметь абсолютно черное тело, излучающее такое же количество энергии?

124. Печь при температуре  $1100 \text{K}$  посылает на измерительный прибор некоторое тепловое излучение. Какова должна быть температура печи, чтобы получаемое прибором излучение увеличилось в два, четыре и шестнадцать раз?

125. Максимальная лучеиспускательная способность абсолютность черного тела приходится на длину волны  $800 \text{нм}$ . Какая мощность должна быть подведена к этому телу, поверхность которого  $100 \text{см}^2$ , чтобы поддерживать его при постоянной температуре.

126. Вследствие изменения температуры абсолютно черного тела, максимум испускательной способности сместился с  $500 \text{нм}$  на  $750 \text{нм}$ . Во сколько раз уменьшилась суммарная мощность излучения?

127. Какая доля энергии фотона израсходована на работу вырывания фотоэлектрона, если красная граница фотоэффекта равна  $307 \text{нм}$  и кинетическая энергия фотоэлектрона  $1 \text{эВ}$ ?

128. Калий (работа выхода  $2 \text{эВ}$ ) освещается монохроматическим светом с длиной волны  $509 \text{нм}$ . Определить максимально возможную кинетическую энергию фотоэлектронов.

129. Определить работу выхода электрона из цезия и серебра, если красная граница фотоэффекта у этих металлов составляет соответственно  $660 \text{нм}$  и  $260 \text{нм}$ .

130. Определить энергию, импульс и массу фотона, длина волны которого соответствует видимой части спектра с длиной волны 500 нм.

131. Определить давление света на стенки электрической стоваттной лампы. Колба лампы представляет собой сферический сосуд радиусом 5 см. Стенки лампы отражают 10 % падающего на них света. Считать, что вся потребляемая мощность идет на излучение.

132. На поверхность площадью  $100 \text{ см}^2$  ежеминутно падает 63 Дж световой энергии. Найти величину светового давления, если поверхность полностью отражает все лучи и если полностью поглощает все лучи.

133. Давление света с длиной волны 600 нм на черную поверхность равно  $2,2 \cdot 10^{-7} \text{ Н/м}^2$ . Сколько фотонов падает на  $1 \text{ см}^2$  за одну секунду?

## 6. КВАНТОВАЯ ФИЗИКА И ФИЗИКА АТОМА

134. Определить длину волны, соответствующую границе серии Бальмера для водорода. Выделить эту спектральную линию на схеме энергетических уровней атома водорода. Постоянная Ридберга равна  $1,097 \cdot 10^7 \text{ м}^{-1}$ .

135. Найти наибольшую и наименьшую длины волн в первой инфракрасной серии спектра водорода (серии Пашена). Начертить схему энергетических уровней атома водорода.

136. Атом водорода в основном состоянии поглотил квант света с длиной волны 121,5 нм. Определить радиус электронной орбиты возбужденного атома водорода.

137. Вычислить энергию фотона, испускаемого при переходе электрона в атоме водорода с третьего энергетического уровня на первый.

138. Определить длины волн де Бройля для электрона и протона, движущихся со скоростью 1000 км/с. Масса электрона  $9,1 \cdot 10^{-31} \text{ кг}$ , масса протона  $1,67 \cdot 10^{-27} \text{ кг}$ .

139. Какую ускоряющую разность потенциалов должен пройти электрон, чтобы длина волны де Бройля была равна 0,10 нм ?

140. Определить длину волны де Бройля для электрона, движущегося по круговой орбите атома водорода, находящегося в основном состоянии.

141. Электрон, движущийся со скоростью  $6 \cdot 10^6 \text{ м/с}$ , попадает в продольное ускоряющее однородное электрическое поле напряженностью 5 В/см. Какое расстояние должен пройти электрон в таком поле, чтобы его длина волны стала равной 0,10 нм?

142. Рассчитать дебройлевскую длину волны для протона с кинетической энергией, равной энергии покоя электрона  $0,51\text{МэВ}$ .

143. Найти коротковолновую границу непрерывного рентгеновского спектра, если известно, что уменьшение приложенного к рентгеновской трубке напряжения на  $23\text{ кВ}$  увеличивает искомую длину волны в два раза.

144. Найти длину волны коротковолновой границы сплошного рентгеновского спектра, если скорость электронов, подлетающих к антикатоде трубки, составляет  $0,85$  скорости света.

145. Для определения постоянной Планка к рентгеновской трубке приложили напряжение  $16\text{ кВ}$  и определили минимальную длину волны сплошного рентгеновского излучения ( $\lambda_{\text{мин}} = 77,6\text{ пм}$ ). Вычислить по этим данным постоянную Планка.

146. Частица в потенциальной яме шириной  $l$  находится в возбужденном состоянии ( $n=2$ ).

Вычислить вероятность нахождения частицы в крайней четверти ямы.

146. Частица в потенциальной яме находится в основном состоянии. Какова вероятность обнаружить частицу в крайней трети ямы?

147. В одномерной потенциальной яме шириной  $l$  находится электрон. Найти вероятность нахождения электрона на первом энергетическом уровне в интервале  $l/4$ , равноудаленном от стенок ямы.

148. Вычислить величину момента импульса  $L$  орбитального движения электрона, находящегося в атоме водорода в s-состоянии и в p-состоянии.

149. Частица в потенциальной яме шириной  $l$  находится в низшем возбужденном состоянии. Определить вероятность нахождения частицы в интервале  $l/4$ , равноудаленном от стенок ямы.

150. Определить возможные значения проекции момента импульса  $L_z$  орбитального движения электрона в атоме водорода на направление внешнего магнитного поля. Электрон находится в d-состоянии.

151. Электрон находится в одномерной прямоугольной потенциальной яме шириной  $l$

с бесконечно высокими стенками. Определить вероятность обнаружения электрона в средней трети ямы, если электрон находится в возбужденном состоянии ( $n=3$ ).



## 7. ЭЛЕМЕНТЫ ЯДЕРНОЙ ФИЗИКИ

152. Активность препарата пропорциональна числу ядер, распадающихся за секунду. Во сколько раз уменьшится активность препарата стронция  ${}_{38}\text{Sr}^{90}$  через 100 лет? Период полураспада равен 28 лет.

153. Сколько  $\beta$ -частиц испускает в течение одного часа 1 мкг изотопа  ${}_{11}\text{Na}^{24}$ , период полураспада которого составляет 15 часов?

154. Препарат  ${}_{92}\text{U}^{238}$  массой 1 г излучает  $1,24 \cdot 10^4$   $\alpha$ -частиц в секунду. Найти период полураспада этого изотопа урана и активность препарата.

155. Найти число распадов за одну секунду в 1 г радия, период полураспада которого 1590 лет. Молярная масса радия 0,226 кг/моль.

156. Активность препарата пропорциональна числу ядер, распадающихся за одну секунду. Во сколько раз уменьшится активность иода  ${}_{53}\text{J}^{124}$  спустя 12 суток? Период полураспада равен четырем суткам.

157. Сколько  $\beta$ -частиц испускается в течение суток при распаде изотопа фосфора  ${}_{15}\text{P}^{32}$  массой 1 мкг? Период полураспада 14,3 суток.

158. Активность препарата уменьшилась в 256 раз. Сколько периодов полураспада составляет промежуток времени, за который произошло такое уменьшение активности?

159. За один год начальное количество радиоактивного вещества уменьшилось в три раза. Во сколько раз оно уменьшится за два года?

60. Какая доля начального количества радиоактивного вещества останется нераспавшейся через промежуток времени, равный двум периодам полураспада?

160. Дефект массы ядра  ${}_{7}\text{N}^{15}$  равен 0,12396 а.е.м. Определить массу атома. ( $m_{{}_1}\text{H}^1 = 1,00783$  а.е.м.;  $m_{{}_0}\text{n}^1 = 1,00867$  а.е.м.).

161. Найти удельную энергию связи ядра  ${}_{6}\text{C}^{12}$ , если известно, что  $m_{{}_1}\text{H}^1 = 1,00783$  а.е.м.;  $m_{{}_0}\text{n}^1 = 1,00867$  а.е.м.;  $m_{{}_{12}}\text{C}^{12} = 12,00000$  а.е.м.

162. Рассчитать массу нейтрального атома, если ядро его состоит из трех протонов и двух нейтронов, а энергия связи ядра равна 26,3 Мэв. ( $m_{{}_1}\text{H}^1 = 1,00783$  а.е.м.;  $m_{{}_0}\text{n}^1 = 1,00867$  а.е.м.).

163. Определить энергию связи ядра изотопа кислорода  ${}_{8}\text{O}^{16}$ , если  $m_{{}_1}\text{H}^1 = 1,00783$  а.е.м.;  $m_{{}_0}\text{n}^1 = 1,00867$  а.е.м.;  $m_{{}_8}\text{O}^{16} = 15,99491$  а.е.м.

164. Определить энергию связи, приходящуюся на один нуклон ядра атома  ${}_{11}\text{Na}^{23}$ , если  $m_{{}_{11}\text{Na}^{23}} = 22,98977 \text{ а.е.м.}$ ;  $m_{{}_1\text{H}^1} = 1,00783 \text{ а.е.м.}$ ;  $m_{{}_0\text{n}^1} = 1,00867 \text{ а.е.м.}$

165. Найти дефект массы, энергию связи и удельную энергию связи ядра  ${}_{3}\text{Li}^7$ , если известно, что  $m_{{}_{3}\text{Li}^7} = 7,01601 \text{ а.е.м.}$ ;  $m_{{}_1\text{H}^1} = 1,00783 \text{ а.е.м.}$ ;  $m_{{}_0\text{n}^1} = 1,00867 \text{ а.е.м.}$

166. Энергия связи электрона с ядром невозбужденного атома водорода  ${}_{1}\text{H}^1$  равна 13,6 эВ. Определить, насколько масса атома водорода меньше суммы масс свободных протона и электрона.

167. Вычислить дефект массы и энергию связи ядра  ${}_{5}\text{B}^{11}$ , если известны следующие массы:  $m_{{}_{5}\text{B}^{11}} = 11,00931 \text{ а.е.м.}$ ;  $m_{{}_1\text{H}^1} = 1,00783 \text{ а.е.м.}$ ;  $m_{{}_0\text{n}^1} = 1,00867 \text{ а.е.м.}$

168. Найти энергию, которую нужно затратить для отрыва нейтрона от ядра  ${}_{11}\text{Na}^{23}$ , если известны следующие массы:  $m_{{}_0\text{n}^1} = 1,00867 \text{ а.е.м.}$ ;  $m_{{}_{11}\text{Na}^{23}} = 22,98977 \text{ а.е.м.}$ ;  $m_{{}_{11}\text{Na}^{22}} = 21,99444 \text{ а.е.м.}$

169. Найти энергию отрыва нейтрона от ядра  ${}_{2}\text{He}^4$ , если известны массы:  $m_{{}_0\text{n}^1} = 1,00867 \text{ а.е.м.}$ ;  $m_{{}_{2}\text{He}^4} = 4,00260 \text{ а.е.м.}$ ;  $m_{{}_{2}\text{He}^3} = 3,01603 \text{ а.е.м.}$

170. Найти энергию, необходимую для удаления одного протона из ядра  ${}_{8}\text{O}^{16}$  ( ${}_{8}\text{O}^{16} \rightarrow {}_{7}\text{N}^{15} + {}_{1}\text{H}^1$ ).  $m_{{}_1\text{H}^1} = 1,00783 \text{ а.е.м.}$ ;  $m_{{}_{8}\text{O}^{16}} = 15,99491 \text{ а.е.м.}$ ;  $m_{{}_{7}\text{N}^{15}} = 15,00011 \text{ а.е.м.}$

171. Найти изменение массы при следующей ядерной реакции:  
 ${}_{13}\text{Al}^{27} + {}_{2}\text{He}^4 \rightarrow {}_{15}\text{P}^{30} + {}_{0}\text{n}^1$ , если  $m_{{}_{13}\text{Al}^{27}} = 26,98154 \text{ а.е.м.}$ ;  $m_{{}_{2}\text{He}^4} = 4,00260 \text{ а.е.м.}$ ;  $m_{{}_{15}\text{P}^{30}} = 29,97263 \text{ а.е.м.}$ ;  $m_{{}_0\text{n}^1} = 1,00867 \text{ а.е.м.}$

172. Вычислить энергетический эффект ядерной реакции:  ${}_{1}\text{H}^2 + {}_{1}\text{H}^3 \rightarrow {}_{2}\text{He}^4 + {}_{0}\text{n}^1$ , если  $m_{{}_1\text{H}^2} = 2,01410 \text{ а.е.м.}$ ;  $m_{{}_1\text{H}^3} = 3,01605 \text{ а.е.м.}$ ;  $m_{{}_0\text{n}^1} = 1,00867 \text{ а.е.м.}$ ;  $m_{{}_{2}\text{He}^4} = 4,00260 \text{ а.е.м.}$

173. В термоядерном реакторе с дейтериевым горючим может происходить вторичная термоядерная реакция  ${}_{2}\text{He}^3 + {}_{1}\text{H}^2 \rightarrow {}_{2}\text{He}^4 + {}_{1}\text{H}^1$ . Вычислить энергию этой реакции. ( $m_{{}_{2}\text{He}^3} = 3,01603 \text{ а.е.м.}$ ;  $m_{{}_1\text{H}^2} = 2,01410 \text{ а.е.м.}$ ;  $m_{{}_{2}\text{He}^4} = 4,00260 \text{ а.е.м.}$ ;  $m_{{}_1\text{H}^1} = 1,00783 \text{ а.е.м.}$ ).

174. Вычислить энергию ядерной реакции  ${}_{7}\text{N}^{14} + {}_{0}\text{n}^1 \rightarrow {}_{6}\text{C}^{14} + {}_{1}\text{H}^1$ . ( $m_{{}_{7}\text{N}^{14}} = 14,00307 \text{ а.е.м.}$ ;  $m_{{}_0\text{n}^1} = 1,00867 \text{ а.е.м.}$ ;  $m_{{}_{6}\text{C}^{14}} = 14,00324 \text{ а.е.м.}$ ;  $m_{{}_1\text{H}^1} = 1,00783 \text{ а.е.м.}$ ).

175. Определить энергию ядерной реакции  ${}_3\text{Li}^6 + {}_1\text{H}^2 \rightarrow {}_2\text{He}^4 + {}_2\text{He}^4$ . ( $m_{{}_3\text{Li}^6} = 6,01513$  а.е.м.;  $m_{{}_1\text{H}^2} = 2,01410$  а.е.м.;  $m_{{}_2\text{He}^4} = 4,00260$  а.е.м.).

176. Какую минимальную энергию должен иметь квант для вырывания нейтрона из ядра  ${}_6\text{C}^{14}$ ? Известны массы:  $m_{{}_6\text{C}^{14}} = 14,00324$  а.е.м.;  $m_{{}_0\text{n}^1} = 1,00867$  а.е.м.;  $m_{{}_6\text{C}^{13}} = 13,00335$  а.е.м.

177. Какую минимальную энергию необходимо затратить, чтобы разделить  ${}_6\text{C}^{12}$  на три равные части. ( $m_{{}_6\text{C}^{12}} = 12,00000$  а.е.м.;  $m_{{}_2\text{He}^4} = 4,00260$  а.е.м.).

178. Определить энергию ядерной реакции  ${}_{20}\text{Ca}^{44} + {}_1\text{H}^1 \rightarrow {}_{19}\text{K}^{41} + 2\text{He}^4$ . ( $m_{{}_{20}\text{Ca}^{44}} = 43,95549$  а.е.м.;  $m_{{}_1\text{H}^1} = 1,00783$  а.е.м.;  $m_{{}_2\text{He}^4} = 4,00260$  а.е.м.;  $m_{{}_{19}\text{K}^{41}} = 40,96184$  а.е.м.)

## СПИСОК ЛИТЕРАТУРЫ

### Основная литература

#### 8.1 Основная литература

1.	И.Г. Коршунов. Физика. – Екатеринбург: Ид-во УГГУ, 2014. – 341 с.
2.	В.И. Горбатов, В.Ф. Полев. Физика. – Екатеринбург: Изд-во УГГУ (Ч.1, 2012.-105 с.; Ч.2, 2013.-115 с.; Ч.3.- 2014.-147 с.)
3.	Михайлов В.К. Физика: учебное пособие/ Михайлов В.К.— Электрон. текстовые данные.- М.: Московский государственный строительный университет, ЭБС АСВ, 2013.-120 с.-Режим доступа: <a href="http://www.iprbookshop.ru/23753.html">http://www.iprbookshop.ru/23753.html</a> - ЭБС «IPRbooks».
4.	Михайлов В.К. Волны. Оптика. Атомная физика. Молекулярная физика: учебное пособие/ Михайлов В.К., Панфилова М.И.-Электрон. текстовые данные.-М.: Московский государственный строительный университет, ЭБС АСВ, 2016.-144 с.-Режим доступа: <a href="http://www.iprbookshop.ru/62614.html">http://www.iprbookshop.ru/62614.html</a> -ЭБС «IPRbooks».
5.	Трофимова Т.М. Курс физики. Академия, 2010.- 560 с.

#### Дополнительная литература

1. И.Г. Коршунов. Основы физики.- Екатеринбург: Изд-во УГГУ, 2010. - 312 с.
2. Ветрова В.Т. Физика. Сборник задач: учебное пособие/ Ветрова В.Т.- Электрон. текстовые данные.- Минск: Вышэйшая школа, 2015.-446 с.- Режим доступа: <http://www.iprbookshop.ru/48021.html> -ЭБС «IPRbooks».
3. Чакак А.А. Физика. Краткий курс: учебное пособие для студентов очно-заочной формы обучения вузов, слушателей курсов повышения квалификации и профессиональной переподготовки специалистов, для студентов факультета дистанционных образовательных технологий/ Чакак А.А., Летута С.Н. Электрон. текстовые данные. Оренбург: Оренбургский государственный университет, ЭБС АСВ, 2011.-541 с. - Режим доступа: <http://www.iprbookshop.ru/30092.html> - ЭБС «IPRbooks».
4. Сарина М.П. Механика. Молекулярная физика и термодинамика. Часть 1. Механика: учебное пособие/ Сарина М.П.- Электрон. текстовые данные.- Новосибирск: Новосибирский государственный технический университет, 2014.- 187 с.- Режим доступа: <http://www.iprbookshop.ru/45392.html> - ЭБС «IPRbooks».

## ПРИЛОЖЕНИЯ

### Приложение 1

#### Некоторые физические постоянные

Физическая постоянная	Обозначение	Значение
Скорость света в вакууме	$c$	$3.00 \cdot 10^8$ м/с
Гравитационная постоянная	$G$	$6.67 \cdot 10^{-11}$ м <sup>3</sup> /(кг·с <sup>2</sup> )
Число Авогадро	$N_A$	$6.02 \cdot 10^{23}$ моль <sup>-1</sup>
Молярная газовая постоянная	$R$	8.31 Дж/(моль·К)
Постоянная Больцмана	$k$	$1.38 \cdot 10^{-23}$ Дж/К
Атомная единица массы	<i>1 a. e. m.</i>	$1.660 \cdot 10^{-27}$ кг
Элементарный заряд	$e$	$1.60 \cdot 10^{-19}$ Кл
Масса покоя электрона	$m_e$	$9.11 \cdot 10^{-31}$ кг
Масса покоя протона	$m_p$	$1.67 \cdot 10^{-27}$ кг
Электрическая постоянная	$\epsilon_0$	$8.85 \cdot 10^{-12}$ Ф/м
Магнитная постоянная	$\mu_0$	$4\pi \cdot 10^{-7}$ Гн/м
Постоянная Планка	$h$	$6.63 \cdot 10^{-34}$ Дж·с
	$\hbar$	$1.05 \cdot 10^{-34}$ Дж·с

### Приложение 2

#### Множители и приставки для образования десятичных кратных и дольных единиц и их наименования

Наименование	Приставка		Множитель	Приставка			Множитель
	Обозначение			Наименование	Обозначение		
	русское	международное			русское	международное	
экса	Э	E	$10^{18}$	деци	д	d	$10^{-1}$
пэта	П	P	$10^{15}$	санتي	с	c	$10^{-2}$
тера	Т	T	$10^{12}$	милли	м	m	$10^{-3}$
гига	Г	G	$10^9$	микро	мк	μ	$10^{-6}$
мега	М	M	$10^6$	нано	н	n	$10^{-9}$
кило	к	k	$10^3$	пико	п	p	$10^{-12}$
Гекто	г	h	$10^2$	фемто	ф	f	$10^{-15}$
Дека	да	da	$10^1$	атто	а	a	$10^{-18}$

*Примечание:* Приставки гекто, дека, деци и санти допускается применять только в наименованиях кратных и дольных единиц, уже получивших широкое распространение (гектар, декалитр, дециметр, сантиметр и др.)

## Приложение 3

### Единицы физических величин, имеющие собственные наименования

Величина	Единица	
	Наименование	Обозначение
Длина	метр	м
Масса	килограмм	кг
Время	секунда	с
Плоский угол	радиан	рад
Телесный угол	стерадиан	ср
Сила, вес	ньютон	Н
Давление	паскаль	Па
Напряжение (механическое)	паскаль	Па
Модуль упругости	паскаль	Па
Работа, энергия	джоуль	Дж
Мощность	ватт	Вт
Частота колебаний	герц	Гц
Термодинамическая температура	кельвин	К
Разность температур	кельвин	К
Теплота, количество теплоты	джоуль	Дж
Количество вещества	моль	моль
Электрический заряд	кулон	Кл
Сила тока	ампер	А
Потенциал электрического поля, электрическое напряжение	вольт	В
Электрическая емкость	фарад	Ф
Электрическое сопротивление	ом	Ом
Электрическая проводимость	сименс	См
Магнитная индукция	тесла	Тл
Магнитный поток	вебер	Вб
Индуктивность	генри	Гн
Сила света	кандела	кд
Световой поток	люмен	лм
Освещенность	люкс	лк
Поток излучения	ватт	Вт
Поглощенная доза излучения (доза излучения)	грэй	Гр
Активность изотопа	беккерель	Бк

Внесистемные единицы

Наименование величины	Единица		
	Наименование	Обозначение	Соотношение с единицей СИ
Масса	тонна	т	$10^3$ кг
	атомная единица массы	а.е.м.	$1.66 \cdot 10^{-27}$ кг
Время	минута	мин	60 с
	час	ч	3600 с
	сутки	сут	86400 с
Плоский угол	градус	...°	$1.74 \cdot 10^{-2}$ рад
	минута	...'	$2.91 \cdot 10^{-4}$ рад
	секунда	...''	$4.85 \cdot 10^{-6}$ рад
	град	град	$(\pi/200)$ рад
Объем, вместимость	литр	л	$10^{-3}$ м <sup>3</sup>
Длина	астрономическая единица	а.е.	$1.50 \cdot 10^{11}$ м
	световой год	св. год	$9.46 \cdot 10^{15}$ м
	парсек	пк	$3.08 \cdot 10^{16}$ м
Оптическая сила	диоптрия	Дптр	$1 \text{ м}^{-1}$
Площадь	гектар	Га	$10^4$ м <sup>2</sup>
Энергия	электрон-вольт	эВ	$1.60 \cdot 10^{-19}$ Дж
Полная мощность	вольт-ампер	В·А	
<p><i>Примечание:</i> Единицы времени (минуту, час, сутки), плоского угла (градус, минуту, секунду), астрономическую единицу, световой год, диоптрию и атомную единицу массы не допускается применять с приставками.</p>			

Плотность некоторых твердых тел

Твердое тело	Плотность, г/см <sup>3</sup>	Твердое тело	Плотность, г/см <sup>3</sup>
Алюминий	2.70	Цезий	1.90
Барий	3.50	Каменная соль	2,2
Ванадий	6.02	Латунь	8,55
Висмут	9.80	Марганец	7,40
Железо (чугун, сталь)	7.88	Платина	21,4
Литий	0.53	Золото	19,3
Медь	8.93	Висмут	9,80
Никель	8.90	Уран	18,7
Свинец	11.3	Цинк	7.15
Серебро	10.5	Вольфрам	19,3

## Приложение 6

### Плотность некоторых жидкостей и газов

Жидкость (при 15° С)	Плотность, г./см <sup>3</sup>	Газ (при нормальных условиях)	Плотность, кг/м <sup>3</sup>
Вода ( дистиллированная при 4°С)	1.00	Водород	0.09
Глицерин	1.26	Воздух	1.29
Керосин	0.8	Гелий	0.18
Ртуть	13.6	Аргон	1,78
Масло (оливковое, смазочное)	0.9	Азот	1,25
Масло касторовое	0.96	Кислород	1.43
Сероуглерод	1.26		
Эфир	0.7		
Спирт	0.80		

## Приложение 7

### Удельное сопротивление $\rho$ некоторых материалов

Материал	Удельное сопротивление, Ом·м	Материал	Удельное сопротивление, Ом·м
Алюминий	$2,53 \cdot 10^{-8}$	Ртуть	$9,6 \cdot 10^{-7}$
Алюминий провод	$2,87 \cdot 10^{-8}$	Свинец	$2,08 \cdot 10^{-7}$
Бумага	$10^{15}$	Серебро	$1,6 \cdot 10^{-8}$
Вода	$10^4$	Сталь литая	$1,3 \cdot 10^{-7}$
Вода дистиллированная			
Вода морская	0,3	Сталь чистая	$1,01 \cdot 10^{-7}$
Вольфрам	$5,5 \cdot 10^{-8}$	Стекло	$10^{11}$
Графит	$3,9 \cdot 10^{-6}$	Стекло кварцевое	$10^{16}$
Железо чистое	$9,8 \cdot 10^{-8}$	Угольные щётки	$4 \cdot 10^{-5}$
Железо	$8,7 \cdot 10^{-8}$	Цинк	$5,9 \cdot 10^{-8}$
Золото	$2,2 \cdot 10^{-8}$	Чугун серый	$1 \cdot 10^{-6}$
Константан	$5 \cdot 10^{-7}$	Никель	$8,7 \cdot 10^{-8}$
Масло парафиновое	$10^{14}$	Нихром	$1,12 \cdot 10^{-6}$
Магний	$4,4 \cdot 10^{-8}$	Олово	$1,2 \cdot 10^{-7}$
Манганин	$4,3 \cdot 10^{-7}$	Платина	$1,07 \cdot 10^{-7}$
Медь	$1,72 \cdot 10^{-8}$	Медь провод	$1,78 \cdot 10^{-8}$



## Приложение 8

### Диэлектрическая проницаемость некоторых веществ

Вещество	Проницаемость	Вещество	Проницаемость
Ацетон	21,4	Парафин	2,0
Вакуум	1,0	Парафинированная бумага	2,0
Воздух	1,000594	Полиэтилен	2,2
Вода	81	Слюда	7,0
Вода дистиллированная	31	Спирт этиловый	25,1
Воск	7,8	Спирт метиловый	33,5
Керосин	2,0	Стекло	7,0
Масло	5,0	Фарфор	5,0
Масло трансформаторное	2,2	Эбонит	2,6

## Приложение 9

### Греческий алфавит

Обозначения букв	Название букв	Обозначения букв	Название букв
Α, α	Альфа	Ν, ν	ню
Β, β	Бета	Ξ, ξ	кси
Γ, γ	Гамма	Ο, ο	омикрон
Δ, δ	Дэльта	Π, π	пи
Ε, ε	Эпсилон	Ρ, ρ	ро
Ζ, ζ	Дзета	Σ, σ	сигма
Η, η	Эта	Τ, τ	тау
Θ, θ	Тэта	Υ, υ	ипсилон
Ι, ι	Иота	Φ, φ	фи
Κ, κ	Каппа	Χ, χ	хи
Λ, λ	Ламбда	Ψ, ψ	пси
Μ, μ	Ми	Ω, ω	омега

## СОДЕРЖАНИЕ

Общие методические указания к решению задач и выполнению домашних контрольных работ	3
1. Механика	4
2. Молекулярная физика и термодинамика	7
3. Электричество и магнетизм	9
4. Механические и электромагнитные колебания и волны	11
5. Волновая и квантовая оптика	15
6. Квантовая физика и физика атома	18
7. Элементы ядерной физики	20
Список литературы	23
Приложения	24

МИНИСТЕРСТВО НАУКИ И ВЫСШЕГО ОБРАЗОВАНИЯ  
РОССИЙСКОЙ ФЕДЕРАЦИИ  
ФГБОУ ВО «Уральский государственный горный университет»



**МЕТОДИЧЕСКИЕ УКАЗАНИЯ**  
**по выполнению контрольной работы**  
**задачи и вопросы часть II**

**Окислительно-восстановительные реакции**

**Б1.О.14 ХИМИЯ**

Специальность  
**21.05.04 Горное дело**

Направленность (профиль) подготовки  
**Горные машины и оборудование**

форма обучения: очная, заочная  
год набора: 2021

Авторы: И. А. Низова, Н. А. Зайцева

Одобрена на заседании кафедры

Химии

(название кафедры)

Зав.кафедрой

(подпись)

Амдур А.М.

(Фамилия И.О.)

Протокол № 2 от 09.10.2020

(Дата)

Рассмотрена методической комиссией

Горно-механического факультета

Председатель

(подпись)

Осипов П.А.

(Фамилия И.О.)

Протокол № 2 от 14.10.2020

(Дата)

Екатеринбург

## ОГЛАВЛЕНИЕ

1 Степени окисления элементов. Окислители и восстановители.....	6
2. Классификация окислительно-восстановительных реакций.....	8
3. Составление уравнений окислительно-восстановительных реакций. Метод электронного баланса.....	10
4. Составление уравнений окислительно-восстановительных реакций. Метод электронно - ионного баланса (метод полуреакций).....	13
5. Направление протекания окислительно-восстановительных реакций.....	22
Список литературы.....	20

Окислительно-восстановительными реакциями (ОВР) называют реакции, протекающие с изменением степени окисления элементов.

### **1. Степени окисления элементов. Окислители и восстановители.**

Степень окисления – условный заряд атома, рассчитанный из предположения, что все связи в соединении ионные.

#### **Правила вычисления степени окисления:**

1. Сумма степеней окисления всех атомов, входящих в молекулу равно нулю, а всех атомов, составляющих сложный ион – заряду иона.

2. Степень окисления атома в простом веществе равна нулю.

3. Некоторые элементы имеют в соединениях постоянную степень окисления:

Фтор – только  $-1$

Щелочные металлы (Na, K, Li, Rb, Cs) – только  $+1$

Щелочноземельные металлы (Ca, Sr, Ba), Zn, Mg, Be - только  $+2$

Алюминий – только  $+3$ .

4. Водород почти во всех соединениях имеет степень окисления  $+1$ . Исключение составляют гидриды металлов ( $\text{NaH}$ ,  $\text{CaH}_2$  и др.), где степень окисления водорода отрицательна ( $-1$ ). Кислород почти во всех соединениях имеет степень окисления  $-2$ . Исключение составляют фторид кислорода  $\text{OF}_2$ , (степень окисления кислорода  $+1$ ) и пероксиды  $\text{H}_2\text{O}_2$ ,  $\text{Na}_2\text{O}_2$  и т.д. (степень окисления кислорода  $-1$ ).

5. Максимальная положительная степень окисления элемента обычно совпадает с номером его группы в периодической системе. Максимальная отрицательная степень окисления элемента равна максимальной положительной степени окисления минус восемь. Исключение составляют фтор, кислород, железо: их высшая степень окисления выражается числом, значение которого ниже, чем номер группы, к которой они относятся. У элементов подгруппы меди, наоборот, высшая степень окисления больше единицы, хотя они и относятся к I группе.

Во время ОВР происходит обмен электронами: окислитель присоединяет электроны (сам при этом восстанавливается), восстановитель отдает электроны

(сам при этом окисляется). Окисление всегда сопровождается восстановлением и наоборот. Число электронов, отдаваемых восстановителем, всегда равно числу электронов, принимаемых окислителем.

Важнейшими окислителями и восстановителями могут быть как простые, так и сложные вещества. Так как окислитель содержит в своем составе элемент, понижающий степень окисления, а восстановитель содержит элемент, степень окисления которого повышается в ходе реакции, окислителями могут быть прежде всего соединения высших ступеней окисления, а восстановителями - низших степеней окисления, присущих данному элементу.

Из простых веществ сильными окислителями являются неметаллы верхней части VI и VII групп периодической системы, за счёт высокой электроотрицательности их атомов. Сильнее всего окислительные свойства выражены у фтора  $F_2$ , но в практике чаще пользуются в качестве окислителей кислородом  $O_2$ , озоном  $O_3$ , хлором  $Cl_2$  и бромом  $Br_2$ . К простым веществам – восстановителям относятся водород  $H_2$ , углерод  $C$  и металлы, из которых на практике чаще применяют алюминий, магний, натрий и цинк.

Из сложных веществ в лабораторной практике наиболее часто используются следующие окислители: перманганат калия  $KMnO_4$ ; дихромат калия  $K_2Cr_2O_7$ ; растворы азотной кислоты  $HNO_3$  различных концентраций; концентрированная серная кислота  $H_2SO_4$ ; пероксид (перекись) водорода; оксиды марганца (IV)  $MnO_2$ , и свинца (IV)  $PbO_2$ ; смесь концентрированных азотной и соляной кислот (1:3, «царская водка»), хлорная кислота  $HClO_4$ .

Из сложных веществ в лабораторной практике наиболее часто используются следующие восстановители: иодид калия  $KI$ ; сульфит натрия  $Na_2SO_3$ ; сульфид натрия  $Na_2S$  и сероводород  $H_2S$ ; хлорид олова  $SnCl_2$ , монооксид углерода (угарный газ) аммиак  $NH_3$ .

Некоторые из этих веществ проявляют как окислительные, так и восстановительные свойства в зависимости от ОВР:  $CO$ ,  $H_2O_2$ ,  $MnO_2$ , так как содержат элемент в промежуточной степени окисления.

## Вопросы для самостоятельной работы

1. Определите степени окисления всех элементов, входящих в состав следующих веществ:

Номер варианта	Вещества	Номер варианта	Вещества
1	MnO <sub>2</sub> , CH <sub>4</sub> , Cl <sub>2</sub> , KMnO <sub>4</sub>	11	HF, Zn, H <sub>3</sub> PO <sub>4</sub> , NH <sub>4</sub> Cl
2	H <sub>2</sub> O <sub>2</sub> , H <sub>2</sub> SO <sub>4</sub> , I <sub>2</sub> , K <sub>2</sub> Cr <sub>2</sub> O <sub>7</sub>	12	H <sub>2</sub> SO <sub>3</sub> , NaH <sub>2</sub> SbO <sub>3</sub> , Au, ZnCl <sub>2</sub>
3	NaH, F <sub>2</sub> , K <sub>2</sub> HPO <sub>4</sub> , N <sub>2</sub> H <sub>4</sub>	13	NH <sub>4</sub> HS, P, C <sub>6</sub> H <sub>6</sub> , Ba(ClO <sub>4</sub> ) <sub>2</sub>
4	OF <sub>2</sub> , C <sub>2</sub> H <sub>6</sub> , O <sub>2</sub> , K <sub>2</sub> MnO <sub>4</sub>	14	NaNO <sub>2</sub> , Ca(HS) <sub>2</sub> , Ag, PH <sub>3</sub>
5	CaH <sub>2</sub> , C <sub>2</sub> H <sub>4</sub> , Br <sub>2</sub> , Fe <sub>2</sub> (SO <sub>4</sub> ) <sub>3</sub>	15	BaCO <sub>3</sub> , AsH <sub>3</sub> , Ca, Na <sub>3</sub> SbO <sub>4</sub>
6	PbO <sub>2</sub> , C <sub>2</sub> H <sub>2</sub> , O <sub>3</sub> , MnOHNO <sub>3</sub>	16	HNO <sub>3</sub> , Xe, KClO <sub>4</sub> , NH <sub>4</sub> OH
7	Na <sub>2</sub> O <sub>2</sub> , N <sub>2</sub> , H <sub>2</sub> O, K <sub>2</sub> SiO <sub>3</sub>	17	Sn(OH) <sub>2</sub> , CuCl <sub>2</sub> , K <sub>2</sub> S, Mn
8	H <sub>2</sub> S, Mg, Na <sub>3</sub> SbO <sub>3</sub> , Cr(OH) <sub>3</sub>	18	Al <sub>2</sub> S <sub>3</sub> , Na <sub>2</sub> SO <sub>3</sub> , NaClO, Se
9	Na <sub>2</sub> S, NH <sub>3</sub> , H <sub>2</sub> , KHCO <sub>3</sub>	19	NaClO <sub>2</sub> , Al <sub>4</sub> C <sub>3</sub> , He, Bi(NO <sub>3</sub> ) <sub>3</sub> ,
10	AlP, CO, HCl, NH <sub>4</sub> NO <sub>3</sub>	20	NaHSO <sub>3</sub> , Si, Na <sub>3</sub> AsO <sub>3</sub> , Cr(OH) <sub>3</sub>

2. В каких из перечисленных соединений хлор может проявлять только окислительные свойства: NaCl, NaClO, HCl, KClO<sub>3</sub>, NaClO<sub>4</sub>, Cl<sub>2</sub>O<sub>7</sub>, HClO<sub>2</sub> ?

3. В каких из перечисленных соединений азот может проявлять только восстановительные свойства: NaNO<sub>2</sub>, NO, N<sub>2</sub>O<sub>3</sub>, N<sub>2</sub>H<sub>4</sub>, N<sub>2</sub>O, HNO<sub>3</sub>, N<sub>2</sub>O<sub>5</sub>, NH<sub>4</sub>NO<sub>3</sub>, NH<sub>3</sub>, NH<sub>4</sub>Cl?

4. В каких из перечисленных соединений сера может быть как окислителем, так и восстановителем: H<sub>2</sub>SO<sub>4</sub>, Ca(HS)<sub>2</sub>, H<sub>2</sub>S, Na<sub>2</sub>SO<sub>3</sub>, Na<sub>2</sub>S, SO<sub>2</sub>, Na<sub>2</sub>S<sub>2</sub>O<sub>3</sub>, SO<sub>3</sub>, SO?

## 2. Классификация окислительно–восстановительных реакций

Окислительно-восстановительные реакции обычно разделяют на три типа: межмолекулярные, внутримолекулярные и реакции диспропорционирования (самоокисления-самовосстановления). Иногда в эту классификацию добавляют четвертый тип – реакции конпропорционирования.

1) Межмолекулярные реакции протекают с изменением степени окисления атомов, которые находятся в различных молекулах. Например:

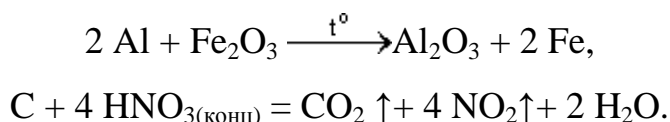

2) К внутримолекулярным реакциям относятся такие реакции, в которых окислитель и восстановитель входят в состав одной и той же молекулы, например:

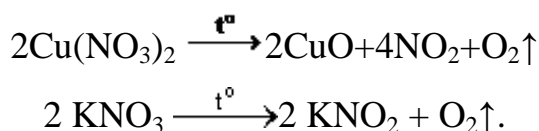

3) В реакциях диспропорционирования (самоокисления-самовосстановления) один и тот же элемент является и окислителем, и восстановителем:

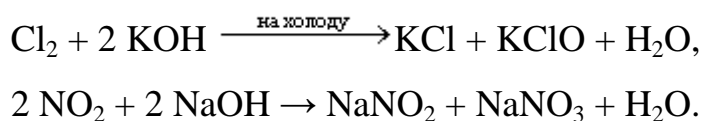

4) В реакциях конпропорционирования один и тот же химический элемент, имеющий разные степени окисления, в результате приводится к единой степени окисления:

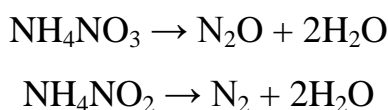

### Вопросы для самостоятельной работы

1. Какие из перечисленных веществ могут вступать в реакции диспропорционирования:  $\text{HNO}_3$ ,  $\text{HNO}_2$ ,  $\text{H}_2\text{SO}_4$ ,  $\text{NH}_4\text{NO}_3$ ,  $\text{Br}_2$ ,  $\text{H}_2\text{O}_2$ ,  $\text{CaH}_2$ ?

2. Приведите пример реакции межмолекулярного конпропорционирования.

3. Является ли реакция разложения перманганата калия реакцией диспропорционирования? Реакцией конпропорционирования?





### 3. Составление уравнений окислительно-восстановительных реакций.

#### Метод электронного баланса

Для составления уравнений ОВР используются два метода: метод электронного баланса и метод полуреакций (электронно-ионного баланса). При использовании любого из этих методов прежде всего необходимо определить окислитель и восстановитель, рассчитав степени окисления всех элементов в левой и правой частях уравнения. Затем записать отдельно процесс окисления и процесс восстановления, соблюдая принцип электронного баланса: число электронов, отданных восстановителем, должно быть равно числу электронов, принятых окислителем.

Метод электронного баланса универсален, он позволяет определить коэффициенты в реакциях, протекающих как в растворах, так и без растворителя, в веществах в любых агрегатных состояниях. Он удобен для написания реакций термического разложения, взаимодействия двух простых веществ

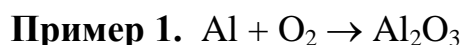

Определим степени окисления:

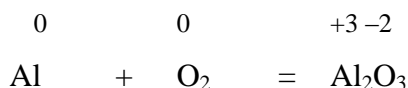

Алюминий отдает электроны (приобретает положительную степень окисления), а кислород – принимает электроны (приобретает отрицательную степень окисления). Чтобы получить степень окисления +3, атом алюминия должен отдать 3 электрона. Молекула кислорода, чтобы превратиться в кислородные атомы со степенью окисления –2, должна принять 4 электрона:

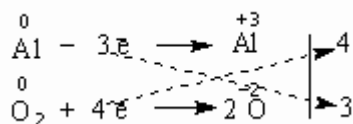

Чтобы количество отданных и принятых электронов выровнялось, первое уравнение надо умножить на 4, а второе – на 3. Для этого достаточно переместить числа отданных и принятых электронов против верхней и нижней строчки так, как показано на схеме вверху.

Если теперь в уравнении перед восстановителем (Al) мы поставим найденный нами коэффициент 4, а перед окислителем (O<sub>2</sub>) – найденный нами коэффициент 3, то количество отданных и принятых электронов выравняется и становится равным 12. Электронный баланс достигнут. Видно, что перед продуктом реакции Al<sub>2</sub>O<sub>3</sub> необходим коэффициент 2. Теперь уравнение окислительно-восстановительной реакции уравнено:

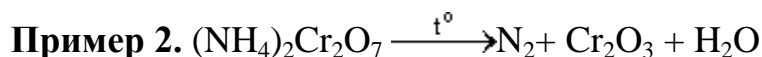
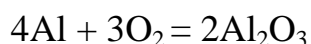

Определим степени окисления:

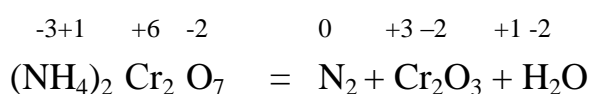

Азот отдаёт электроны, хром получает.

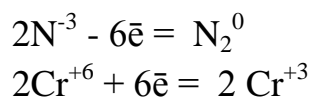

Число электронов отданных и принятых одинаково, электронный баланс достигнут. Видно, что перед продуктом реакции H<sub>2</sub>O необходим коэффициент 4. Теперь уравнение окислительно-восстановительной реакции уравнено:

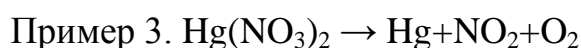
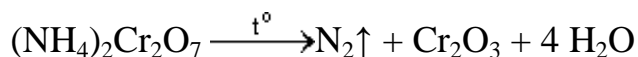

Определим степени окисления:

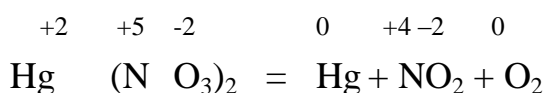

Кислород отдаёт электроны, ртуть и азот получают, здесь вместо привычных двух участников обмена электронами их сразу три:

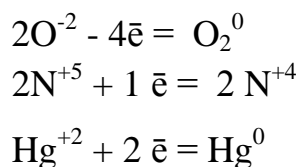

Число электронов отданных и принятых одинаково, электронный баланс достигнут. Видно, что перед продуктом реакции NO<sub>2</sub> необходим коэффициент 2. Теперь уравнение окислительно-восстановительной реакции уравнено:

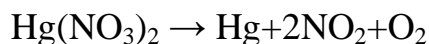

### Задания для самостоятельной работы

1. Расставьте коэффициенты уравнениях реакций разложения методом электронного баланса (по вариантам). Укажите окислитель и восстановитель:

Номер варианта	Схема реакции	Номер варианта	Схема реакции
1	$\text{Mn}(\text{NO}_3)_2 \rightarrow \text{MnO}_2 + \text{NO}_2$	11	$\text{BaO}_2 \rightarrow \text{BaO} + \text{O}_2$
2	$\text{K}_2\text{MnO}_4 \rightarrow \text{K}_3\text{MnO}_4 + \text{MnO}_2 + \text{O}_2$	12	$\text{AgNO}_3 \rightarrow \text{Ag} + \text{NO}_2 + \text{O}_2$
3	$\text{Zn}(\text{NO}_3)_2 \rightarrow \text{ZnO} + \text{NO}_2 + \text{O}_2$	13	$\text{FeSO}_4 \rightarrow \text{Fe}_2\text{O}_3 + \text{SO}_2 + \text{SO}_3$
4	$\text{K}_2\text{Cr}_2\text{O}_7 \rightarrow \text{O}_2 + \text{Cr}_2\text{O}_3 + \text{K}_2\text{CrO}_4$	14	$\text{KClO}_4 \rightarrow \text{KCl} + \text{O}_2$
5	$\text{Fe}(\text{NO}_3)_2 \rightarrow \text{Fe}_2\text{O}_3 + \text{NO}_2 + \text{O}_2$	15	$\text{CdSO}_3 \rightarrow \text{CdSO}_4 + \text{CdS}$
6	$\text{KMnO}_4 \rightarrow \text{K}_2\text{MnO}_4 + \text{MnO}_2 + \text{O}_2$	16	$\text{HNO}_3 \rightarrow \text{H}_2\text{O} + \text{NO}_2 + \text{O}_2$
7	$\text{Fe}(\text{NO}_3)_2 \rightarrow \text{Fe}_2\text{O}_3 + \text{NO}_2 + \text{O}_2$	17	$\text{NaClO}_2 \rightarrow \text{NaClO}_3 + \text{NaCl}$
8	$\text{HNO}_2 \rightarrow \text{NO} + \text{NO}_2 + \text{H}_2\text{O}$	18	$\text{KClO}_3 \rightarrow \text{KCl} + \text{O}_2$
9	$\text{Co}(\text{NO}_3)_2 \rightarrow \text{CoO} + \text{NO}_2 + \text{O}_2$	19	$\text{SnSO}_4 \rightarrow \text{SnO}_2 + \text{SO}_2$
10	$\text{LiNO}_3 \rightarrow \text{Li}_2\text{O} + \text{NO}_2 + \text{O}_2$	20	$\text{Ni}(\text{NO}_3)_2 \rightarrow \text{Ni}(\text{NO}_2)_2 + \text{O}_2$

2. Расставьте коэффициенты уравнениях реакций замещения методом электронного баланса (по вариантам). Укажите окислитель и восстановитель:

Номер варианта	Схема реакции	Номер варианта	Схема реакции
1	$\text{Fe}_2\text{O}_3 + \text{C} \rightarrow \text{CO}_2 + \text{Fe}$	11	$\text{Zn} + \text{AgNO}_3 \rightarrow \text{Zn}(\text{NO}_3)_2 + \text{Ag}$
2	$\text{KBr} + \text{Cl}_2 \rightarrow \text{KCl} + \text{Br}_2$	12	$\text{Al}_2\text{O}_3 + \text{Mg} \rightarrow \text{MgO} + \text{Al}$
3	$\text{Fe}_2\text{O}_3 + \text{H}_2 \rightarrow \text{H}_2\text{O} + \text{Fe}$	13	$\text{MnO}_2 + \text{Al} \rightarrow \text{Al}_2\text{O}_3 + \text{Mn}$
4	$\text{Al} + \text{H}_2\text{SO}_4 \rightarrow \text{Al}_2(\text{SO}_4)_3 + \text{H}_2$	14	$\text{H}_2\text{S} + \text{Br}_2 \rightarrow \text{S} + \text{HBr}$
5	$\text{O}_2 + \text{HI} \rightarrow \text{H}_2\text{O} + \text{I}_2$	15	$\text{CuCl}_2 + \text{Cr} \rightarrow \text{Cu} + \text{CrCl}_3$
6	$\text{Al} + \text{CuSO}_4 \rightarrow \text{Al}_2(\text{SO}_4)_3 + \text{Cu}$	16	$\text{Mg} + \text{SiO}_2 \rightarrow \text{MgO} + \text{Si}$
7	$\text{Ca} + \text{H}_2\text{O} \rightarrow \text{H}_2 + \text{Ca}(\text{OH})_2$	17	$\text{NaI} + \text{Cl}_2 \rightarrow \text{NaCl} + \text{I}_2$
8	$\text{TiO}_2 + \text{Mg} \rightarrow \text{MgO} + \text{Ti}$	18	$\text{Na} + \text{H}_2\text{O} \rightarrow \text{H}_2 + \text{NaOH}$
9	$\text{Al} + \text{FeO} \rightarrow \text{Al}_2\text{O}_3 + \text{Fe}$	19	$\text{KClO}_3 + \text{I}_2 \rightarrow \text{KIO}_3 + \text{Cl}_2$
10	$\text{KI} + \text{Br}_2 \rightarrow \text{KBr} + \text{I}_2$	20	$\text{Al} + \text{H}_2\text{O} \rightarrow \text{Al}(\text{OH})_3 + \text{H}_2$

#### 4. Составление уравнений окислительно-восстановительных реакций.

##### Метод электронно - ионного баланса (метод полуреакций).

Метод полуреакций применим преимущественно для реакций в растворах, зато он позволяет определить коэффициенты не только у окислителя и восстановителя, но и вещества, определяющего среду раствора (кислота, щёлочь, вода), и более удобен для тех реакций, где участвуют органические молекулы. От метода электронного баланса он отличается тем, что окисление и восстановление записывают не для отдельных атомов, а для частиц, реально присутствующих в растворе: катионов, анионов, молекул. Сильные электролиты записываются в виде ионов, слабые электролиты, газы, нерастворимые вещества – в виде молекул. Для материального баланса по кислороду и водороду используются ионы  $\text{H}^+$  или  $\text{OH}^-$  и молекулы воды. При использовании этого метода, кроме алгоритма составления полуреакций, необходимо придерживаться нескольких правил:

1. В кислой среде ни в левой, ни в правой части не должно быть ионов  $\text{OH}^-$ . Уравнивание осуществляется за счет ионов  $\text{H}^+$  и молекул воды.
2. В щелочной среде ни в левой, ни в правой части не должно быть ионов  $\text{H}^+$ . Уравнивание осуществляется за счет ионов  $\text{OH}^-$  и молекул воды.
3. В нейтральной среде ни ионов  $\text{H}^+$ , ни  $\text{OH}^-$  в левой части быть не должно. Однако в правой части среди продуктов реакции они могут появиться.

*Алгоритм подбора коэффициентов в уравнениях ОВР методом ионно-электронного баланса:*

1. Составить молекулярную схему реакции с указанием исходных веществ и продуктов реакции.
2. Составить полную ионно-молекулярную схему реакции, записывая слабые электролиты, малорастворимые, нерастворимые и газообразные вещества в молекулярном виде, а сильные электролиты – в ионном.
3. Исключив из ионно-молекулярной схемы ионы, не изменяющиеся в результате реакции (без учета их количества), переписать схему в кратком ионно-молекулярном виде.

4. Отметить элементы, изменяющие в результате реакции степень окисления; найти окислитель, восстановитель, продукты восстановления, окисления.

5. Составить схемы полуреакций окисления и восстановления, для этого:

а) указать восстановитель и продукт окисления, окислитель и продукт восстановления;

б) уравнивать число атомов каждого элемента в левой и правой частях полуреакций (выполнить баланс по элементам) в последовательности: элемент, изменяющий степень окисления, кислород, другие элементы; при этом следует помнить, что в водных растворах в реакциях могут участвовать молекулы  $\text{H}_2\text{O}$ , ионы  $\text{H}^+$  или  $\text{OH}^-$  в зависимости от характера среды:

Процесс	Кислая среда	Нейтральная среда	Щелочная среда
Связывание избытка кислорода	$\text{O}^{-2} + 2\text{H}^+ = \text{H}_2\text{O}$	$\text{O}^{-2} + \text{H}_2\text{O} = 2\text{OH}^-$	$\text{O}^{-2} + \text{H}_2\text{O} = 2\text{OH}^-$
Восполнение недостатка кислорода	$\text{H}_2\text{O} = \text{O}^{-2} + 2\text{H}^+$	$\text{H}_2\text{O} = \text{O}^{-2} + 2\text{H}^+$	$2\text{OH}^- = \text{O}^{-2} + \text{H}_2\text{O}$

в) уравнивать суммарное число зарядов в обеих частях полуреакций; для этого прибавить или отнять в левой части полуреакций необходимое число электронов (баланс по зарядам).

6. Найти наименьшее общее кратное (НОК) для числа отданных и полученных электронов.

7. Найти основные коэффициенты при каждой полуреакции. Для этого полученное в п.6 число (НОК) разделить на число электронов, фигурирующих в данной полуреакции.

8. Умножить полуреакции на полученные основные коэффициенты, сложить их между собой: левую часть с левой, правую – с правой (получить ионно-молекулярное уравнение реакции). При необходимости “привести подобные” ионы с учетом взаимодействия между ионами водорода и гидроксид-ионами:  $\text{H}^+ + \text{OH}^- = \text{H}_2\text{O}$ .

9. Расставить коэффициенты в молекулярном уравнении реакции.

10. Провести проверку по частицам, не участвующим в ОВР, исключенным из полной ионно-молекулярной схемы (п.3). При необходимости коэффициенты для них находят подбором.

11. Провести окончательную проверку по кислороду.

**Пример 3.** В кислой среде:

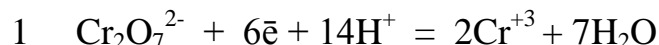
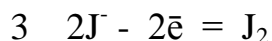

Суммарное молекулярное уравнение реакции:

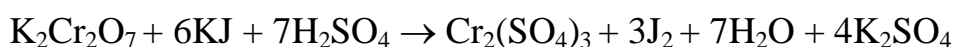

**Пример 4.** В щелочной среде:

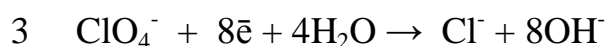
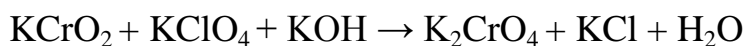

Суммарное молекулярное уравнение реакции

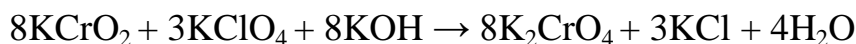

**Пример 5.** В нейтральной среде:

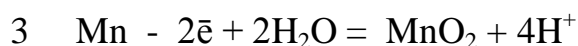
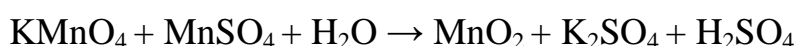

Суммарное молекулярное уравнение реакции:

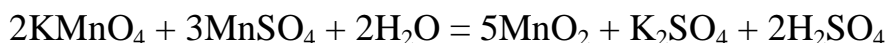

### **Примеры некоторых часто используемых ОВР:**

1) Окислительно-восстановительные реакции с участием перманганата калия

В зависимости от среды (кислая, нейтральная, щелочная) перманганат калия, выступая в качестве окислителя, дает различные продукты восстановления:

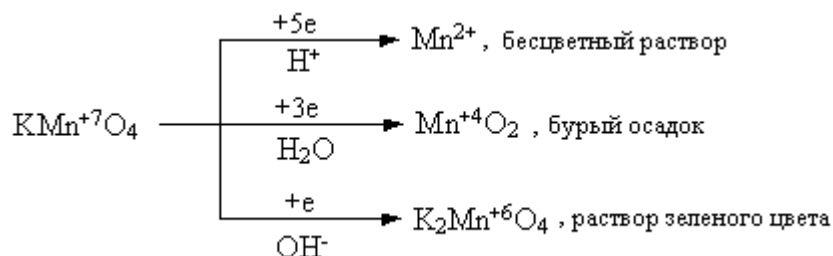

Ниже приведены реакции  $\text{KMnO}_4$  с сульфидом калия в качестве восстановителя в различных средах. В этих реакциях продуктом окисления сульфид-иона является свободная сера. В щелочной среде молекулы  $\text{KOH}$  не принимают участие в реакции, а лишь определяют продукт восстановления перманганата калия.

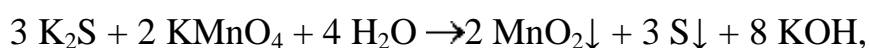

## 2) Окислительно-восстановительные реакции с участием дихромата калия

В кислой среде дихромат калия является сильным окислителем. Смесь  $\text{K}_2\text{Cr}_2\text{O}_7$  и концентрированной  $\text{H}_2\text{SO}_4$  (хромпик, хромовая смесь) широко используется в лабораторной практике в качестве окислителя. Взаимодействуя с восстановителем одна молекула дихромата калия принимает шесть электронов, образуя соединения трехвалентного хрома:

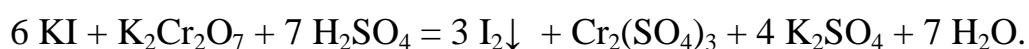
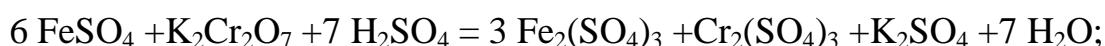

## 3) Окислительно-восстановительные реакции с участием пероксида водорода

Пероксид водорода и нитрит калия проявляют преимущественно окислительные свойства:

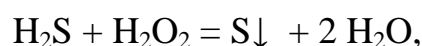

Однако, при взаимодействии с сильными окислителями (такими как, например,  $\text{KMnO}_4$ ), пероксид водорода и нитрит калия выступают в качестве восстановителей:

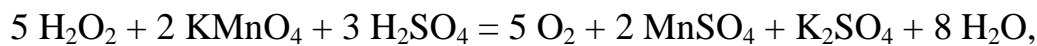

Пероксид водорода в зависимости от среды восстанавливается по-разному:

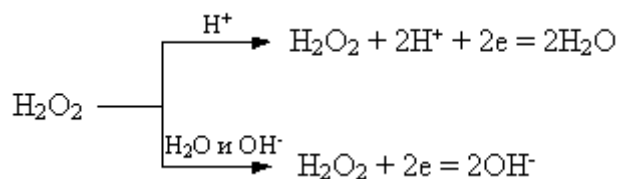

При этом в результате реакций образуется вода или гидроксид-ионы:

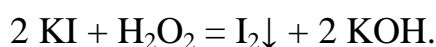

### Задания для самостоятельной работы

Расставьте коэффициенты уравнениях методом полуреакций. Укажите окислитель и восстановитель.

#### Вариант 1.

- 1)  $\text{Zn} + \text{H}_2\text{SO}_{4(\text{конц.})} \rightarrow \text{ZnSO}_4 + \text{SO}_2\uparrow + \text{H}_2\text{O}$
- 2)  $\text{Br}_2 + \text{KOH} \rightarrow \text{KBr} + \text{KBrO}_3 + \text{H}_2\text{O}$
- 3)  $\text{K}_2\text{Cr}_2\text{O}_7 + \text{H}_2\text{SO}_4 + \text{H}_2\text{O}_2 \rightarrow \text{O}_2\uparrow + \text{Cr}_2(\text{SO}_4)_3 + \text{K}_2\text{SO}_4 + \text{H}_2\text{O}$
- 4)  $\text{C}_3\text{H}_6 + \text{KMnO}_4 + \text{H}_2\text{O} \rightarrow \text{MnO}_2\downarrow + \text{C}_2\text{H}_6(\text{OH})_2 + \text{KOH}$

#### Вариант 2

- 1)  $\text{Zn} + \text{H}_2\text{SO}_{4(\text{конц.})} \rightarrow \text{ZnSO}_4 + \text{S}\downarrow + \text{H}_2\text{O}$
- 2)  $\text{S} + \text{KOH} \rightarrow \text{K}_2\text{S} + \text{K}_2\text{SO}_3 + \text{H}_2\text{O}.$
- 3)  $\text{BaS} + \text{HNO}_{3(\text{конц.})} \rightarrow \text{Ba}(\text{NO}_3)_2 + \text{S}\downarrow + \text{NO}_2\uparrow + \text{H}_2\text{O}$
- 4)  $\text{CH}_2=\text{C}(\text{CH}_3)_2 + \text{KMnO}_4 + \text{H}_2\text{SO}_4 \rightarrow \text{MnSO}_4 + \text{K}_2\text{SO}_4 + \text{CH}_3(\text{CO})\text{CH}_3 + \text{H}_2\text{O} + \text{CO}_2\uparrow$

#### Вариант 3

- 1)  $\text{Zn} + \text{H}_2\text{SO}_{4(\text{конц.})} \rightarrow \text{ZnSO}_4 + \text{H}_2\text{S}\uparrow + \text{H}_2\text{O}$
- 2)  $\text{NO}_2 + \text{NaOH} \rightarrow \text{NaNO}_2 + \text{NaNO}_3 + \text{H}_2\text{O}$
- 3)  $\text{CrCl}_3 + \text{Cl}_2 + \text{H}_2\text{O} \rightarrow \text{K}_2\text{Cr}_2\text{O}_7 + \text{HCl}$
- 4)  $\text{CH}_3\text{C}=\text{C}(\text{CH}_3)_2 + \text{KMnO}_4 + \text{H}_2\text{SO}_4 \rightarrow \text{MnSO}_4 + \text{K}_2\text{SO}_4 + \text{CH}_3(\text{CO})\text{CH}_3 + \text{H}_2\text{O} + \text{CH}_3\text{COOH}$

#### Вариант 4

- 1)  $\text{Al} + \text{H}_2\text{SO}_{4(\text{конц., гор.})} \rightarrow \text{Al}_2(\text{SO}_4)_3 + \text{H}_2\text{S}\uparrow + \text{H}_2\text{O}$



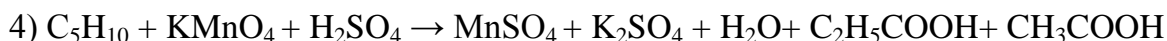
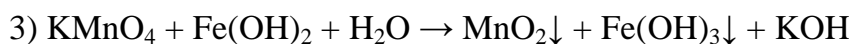
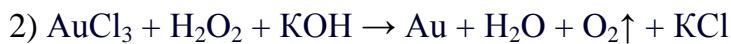

#### Вариант 5

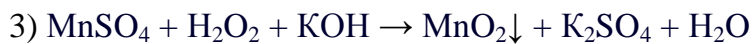
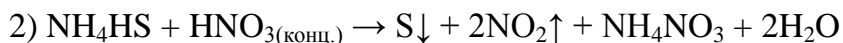
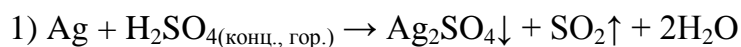

#### Вариант 6

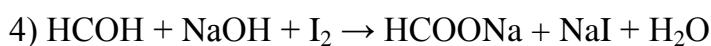
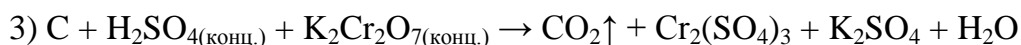
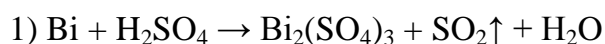

#### Вариант 7

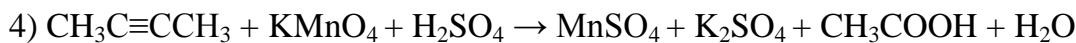
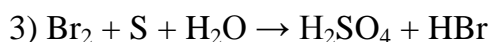
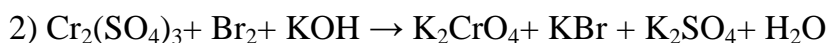
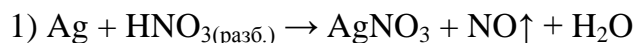

#### Вариант 8

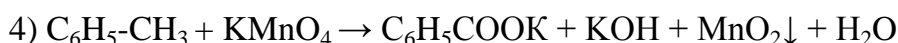
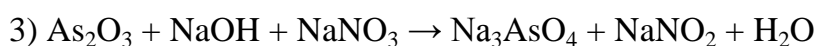
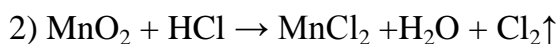

#### Вариант -9

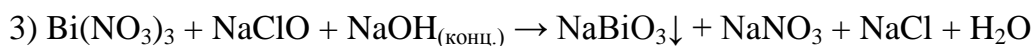
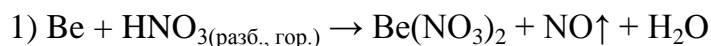

#### Вариант 10

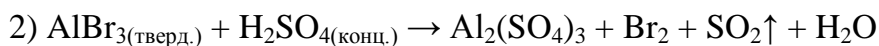

### Вариант 11

- 1)  $\text{Ca} + \text{HNO}_3(\text{разб.}) \rightarrow \text{Ca}(\text{NO}_3)_2 + \text{N}_2\text{O}\uparrow + \text{H}_2\text{O}$
- 2)  $\text{NH}_4\text{I}(\text{тв.}) + \text{H}_2\text{SO}_4(\text{конц.}) \rightarrow \text{I}_2\downarrow + \text{H}_2\text{S}\uparrow + \text{H}_2\text{O} + \text{NH}_4\text{HSO}_4$
- 3)  $\text{Bi}(\text{OH})_3 + \text{KOH}(\text{конц.}) + \text{KMnO}_4 \rightarrow \text{KBiO}_3\downarrow + \text{K}_2\text{MnO}_4 + \text{H}_2\text{O}$
- 4)  $\text{C}_6\text{H}_5\text{-CH}(\text{CH}_3)_2 + \text{KMnO}_4 + \text{H}_2\text{SO}_4 \rightarrow \text{MnSO}_4 + \text{K}_2\text{SO}_4 + \text{C}_6\text{H}_5\text{-COOH} + \text{H}_2\text{O} + \text{CO}_2\uparrow$

### Вариант 12

- 1)  $\text{Ba} + \text{HNO}_3(\text{оч. разб.}) \rightarrow \text{Ba}(\text{NO}_3)_2 + \text{NH}_4\text{NO}_3 + \text{H}_2\text{O}$
- 2)  $\text{Au}_2\text{S}_3 + \text{HNO}_3(\text{конц.}) \rightarrow \text{Au}\downarrow + \text{H}_2\text{SO}_4 + \text{NO}_2\uparrow + \text{H}_2\text{O}$
- 3)  $\text{HBrO}_3 + \text{H}_2\text{O} + \text{S} \rightarrow \text{HBr} + \text{H}_2\text{SO}_4$
- 4)  $\text{C}_6\text{H}_5\text{-CH}_3 + \text{K}_2\text{Cr}_2\text{O}_7 + \text{H}_2\text{SO}_4 \rightarrow \text{Cr}_2(\text{SO}_4)_3 + \text{K}_2\text{SO}_4 + \text{C}_6\text{H}_5\text{-COOH} + \text{H}_2\text{O}$

### Вариант 13

- 1)  $\text{Bi} + \text{HNO}_3(\text{разб.}) \rightarrow \text{Bi}(\text{NO}_3)_3 + \text{NO}\uparrow + \text{H}_2\text{O}$
- 2)  $\text{PbO}_2 + \text{HCl} \rightarrow \text{PbCl}_2 + \text{Cl}_2 + \text{H}_2\text{O}$
- 3)  $\text{AsH}_3 + \text{H}_2\text{O} + \text{AgNO}_3 \rightarrow \text{As}_2\text{O}_3\downarrow + \text{Ag}\downarrow + \text{HNO}_3$
- 4)  $\text{CH}_3\equiv\text{CCH}_3 + \text{KMnO}_4 + \text{H}_2\text{SO}_4 \rightarrow \text{MnSO}_4 + \text{K}_2\text{SO}_4 + \text{CH}_3\text{COOH} + \text{H}_2\text{O} + \text{CO}_2$

### Вариант 14

- 1)  $\text{Cd} + \text{HNO}_3(\text{конц.}) \rightarrow \text{Cd}(\text{NO}_3)_2 + \text{NO}_2\uparrow + \text{H}_2\text{O}$
- 2)  $\text{C}_2\text{N}_2 + \text{KOH} \rightarrow \text{KCN} + \text{KCNO} + \text{H}_2\text{O}$
- 3)  $\text{H}_2\text{SO}_3 + \text{I}_2 + \text{H}_2\text{O} \rightarrow \text{H}_2\text{SO}_4 + \text{HI}$
- 4)  $\text{C}_4\text{H}_8 + \text{KMnO}_4 + \text{H}_2\text{SO}_4 \rightarrow \text{MnSO}_4 + \text{K}_2\text{SO}_4 + \text{CO}_2\uparrow + \text{H}_2\text{O} + \text{C}_2\text{H}_5\text{COOH}$

### Вариант 15

- 1)  $\text{Cu} + \text{H}_2\text{SO}_4 \rightarrow \text{CuSO}_4 + \text{SO}_2\uparrow + \text{H}_2\text{O}$
- 2)  $\text{AlP} + \text{HNO}_3(\text{конц., гор.}) \rightarrow \text{Al}(\text{NO}_3)_3 + \text{H}_3\text{PO}_4 + \text{NO}_2\uparrow + \text{H}_2\text{O}$
- 3)  $\text{Br}_2 + \text{SO}_2 + \text{H}_2\text{O} \rightarrow \text{HBr} + \text{H}_2\text{SO}_4$
- 4)  $\text{C}_2\text{H}_4 + \text{KMnO}_4 + \text{H}_2\text{SO}_4 \rightarrow \text{MnSO}_4 + \text{K}_2\text{SO}_4 + \text{CO}_2\uparrow + \text{H}_2\text{O}$

### Вариант 16

- 1)  $\text{Cu} + \text{HNO}_3 \rightarrow \text{Cu}(\text{NO}_3)_2 + \text{NO} + \text{H}_2\text{O}$
- 2)  $\text{H}_2\text{Cr}_2\text{O}_7 + \text{H}_2\text{O}_2 \rightarrow \text{H}_2\text{CrO}_6 + \text{H}_2\text{O}$
- 3)  $\text{Si} + \text{NaOH} + \text{H}_2\text{O} \rightarrow \text{Na}_2\text{SiO}_3 + \text{H}_2\uparrow$
- 4)  $\text{C}_2\text{H}_2 + \text{KMnO}_4 + \text{H}_2\text{SO}_4 \rightarrow \text{MnSO}_4 + \text{K}_2\text{SO}_4 + \text{CO}_2\uparrow + \text{H}_2\text{O}$

### Вариант 17

- 1)  $\text{As} + \text{H}_2\text{SO}_4(\text{конц., гор.}) \rightarrow \text{As}_2\text{O}_3\downarrow + \text{SO}_2\uparrow + \text{H}_2\text{O}$
- 2)  $\text{B}_2\text{S}_3 + \text{HNO}_3(\text{конц.}) \rightarrow \text{H}_3\text{BO}_3\downarrow + \text{H}_2\text{SO}_4 + \text{NO}_2\uparrow + \text{H}_2\text{O}$

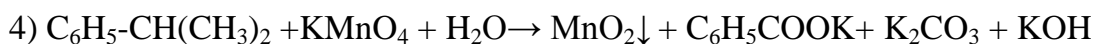
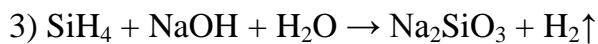

#### Вариант 18

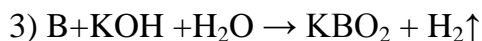
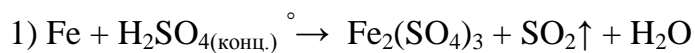

#### Вариант 19

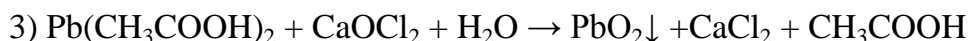
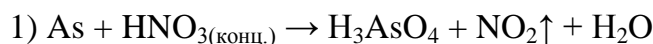

#### Вариант 20

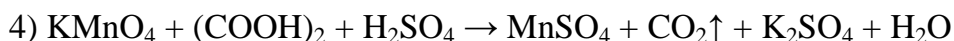
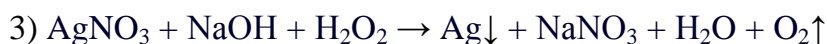
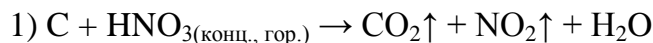

#### Дополнительные уравнения

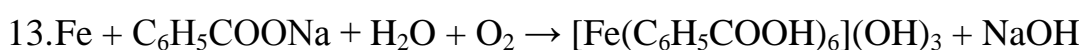
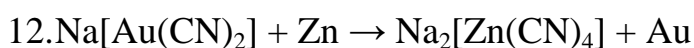
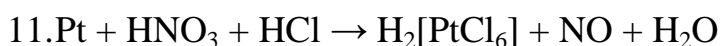
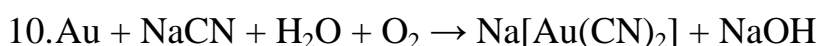
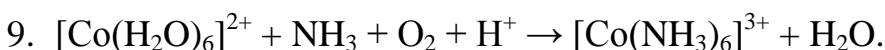
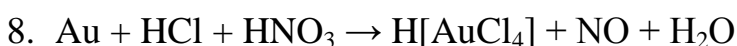
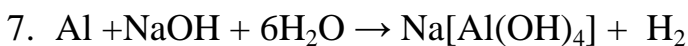
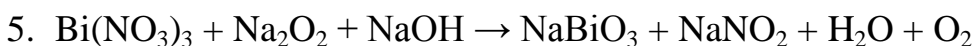
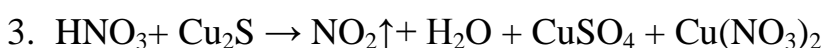
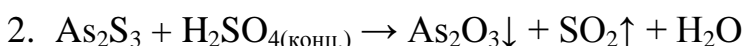

## Направление протекания окислительно-восстановительных реакций

Направление протекания ОВР в водном растворе устанавливается в стандартных условиях по значениям **стандартных потенциалов**  $\varphi^\circ$  полуреакций восстановления:

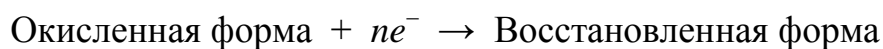

Окислительно-восстановительные реакции протекают самопроизвольно, если разность стандартных электродных потенциалов окислителя и восстановителя, или э.д.с. окислительно-восстановительной реакции  $\Delta E > 0$ .

Стандартные условия протекания реакции: температура 298,15 К, давление в системе при отсутствии газообразных реагентов или продуктов 1 атмосфера (101325 Па), парциальное давление каждого газообразного реагента или продукта при их наличии 1 атмосфера. Стандартная концентрация каждой окисленной и восстановленной формы в растворе 1 моль/л. Стандартные потенциалы измеряют по отношению к стандартному водородному электроду, потенциал которого условно принят равным нулю.

Если значение  $\varphi^\circ$  для окислительно-восстановительной пары, отрицательное, например

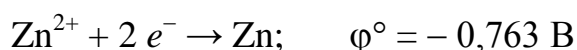

то реакция, в которой  $\text{Zn}^{2+}$  – окислитель и  $\text{H}_2$  – восстановитель, характеризуется отрицательным значением разности стандартных потенциалов соответствующих пар.

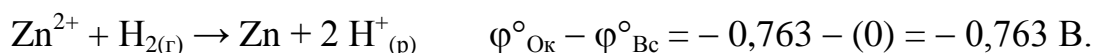

Направление ОВР определяет окислитель, у которого значение электродного потенциала больше. На практике самопроизвольно осуществляется обратный процесс:  $\text{Zn} + 2\text{H}^+_{(\text{р})} \rightarrow \text{Zn}^{2+} + \text{H}_{2(\text{г})}$   $\varphi^\circ_{\text{Ок}} - \varphi^\circ_{\text{Вс}} = 0 - (-0,763) = +0,763 \text{ В}$

Для положительных значений  $\varphi^\circ$ , например пары  $\text{Cu}^{2+} / \text{Cu}$

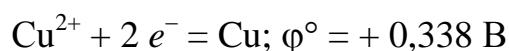

реакция

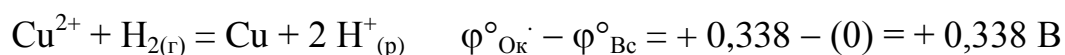

где  $2 \text{H}^+_{(p)}$  – окислитель и  $\text{H}_2$  – восстановитель, характеризуется положительным значением разности потенциалов, и может протекать самопроизвольно.

**Пример 1.** Установить, в каком направлении возможно самопроизвольное протекание реакции

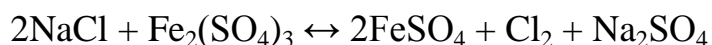

Запишем уравнения электронного баланса и стандартные электродные потенциалы электрохимических систем, участвующих в реакции :



Поскольку  $\varphi_1^\circ > \varphi_2^\circ$ , то окислителем будет служить хлор, а восстановителем – ион  $\text{Fe}^{2+}$ ; рассматриваемая реакция будет протекать так:

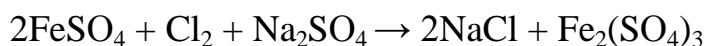

**Пример 2.** Установить, в каком направлении возможно самопроизвольное протекание реакции

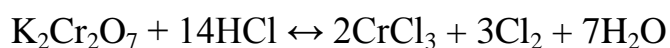

Запишем уравнения электронно-ионного баланса и стандартные электродные потенциалы электрохимических систем, участвующих в реакции:

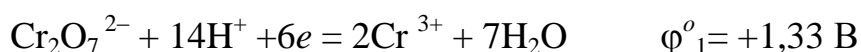

Поскольку  $\varphi_2^\circ > \varphi_1^\circ$ , то окислителем будет служить хлор, а восстановителем – бихромат-ион; рассматриваемая реакция будет протекать так::

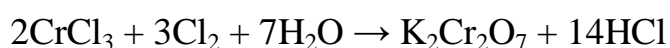

В примере 1 стандартные электродные потенциалы взаимодействующих электрохимических систем существенно различались, так что направление протекания процесса однозначно определялось значениями  $\varphi^\circ$  при любых концентрациях реагирующих веществ. В тех случаях, когда сравниваемые

значения  $\varphi^0$  близки (разность не более 0,3 В), направление протекания процесса может изменяться в зависимости от концентраций участников реакции (пример 2).

Величина окислительно-восстановительного потенциала в условиях, отличающихся от стандартных, определяется уравнением Нернста:

$$\varphi = \varphi^0 + \frac{RT}{nF} \cdot \ln \frac{[Ox]}{[Red]},$$

где  $\varphi$  – окислительно-восстановительный потенциал в данных условиях, В;

$\varphi^0$  – стандартный окислительно-восстановительный потенциал, В;

$R$  – универсальная газовая постоянная (8.314 Дж/(моль·К));

$T$  – абсолютная температура, К;

$n$  – число электронов, принимающих участие в потенциалоопределяющей полуреакции;

$F$  – постоянная Фарадея ( $F = 96484.56$  Кл/моль);

$[Ox]$  – концентрация окисленной формы ионов;

$[Red]$  – концентрация восстановленной формы ионов.

Концентрация твердой фазы принимается за единицу.

Для стандартной температуры 298 К и с переходом от натурального логарифма к десятичному уравнение Нернста будет иметь вид

$$\varphi = \varphi^0 + \frac{0,059}{n} \cdot \lg \frac{[Ox]}{[Red]},$$

**Пример 3.** Определить направление возможного самопроизвольного протекания реакции

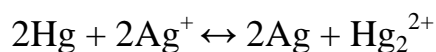

при стандартной температуре и следующих концентрациях ионов:

а)  $[\text{Ag}^+] = 10^{-4}$  моль/л,  $[\text{Hg}_2^{2+}] = 10^{-1}$  моль/л;

б)  $[\text{Ag}^+] = 10^{-1}$  моль/л,  $[\text{Hg}_2^{2+}] = 10^{-4}$  моль/л.

Выпишем значения стандартных электродных потенциалов взаимодействующих электрохимических систем:



По уравнению Нернста вычислим значения электродных потенциалов при указанных в условиях задачи концентрациях.

$$\text{а) } \varphi_1 = \varphi_1^{\circ} + 0,059/2 \cdot \lg [\text{Hg}_2^{2+}] = 0,79 + 0,030 \lg 10^{-1} = 0,79 - 0,03 = 0,76 \text{ В;}$$

$$\varphi_2 = \varphi_2^{\circ} + 0,059 \cdot \lg [\text{Ag}^+] = 0,80 + 0,059 \lg 10^{-4} = 0,80 - 0,24 = 0,56 \text{ В.}$$

В данном случае  $\varphi_1 > \varphi_2$ , реакция будет протекать справа налево.

$$\text{б) } \varphi_1 = 0,79 + 0,030 \cdot \lg 10^{-4} = 0,79 - 0,12 = 0,67 \text{ В;}$$

$$\varphi_2 = 0,80 + 0,059 \cdot \lg 10^{-1} = 0,80 - 0,06 = 0,74 \text{ В.}$$

Теперь  $\varphi_1 < \varphi_2$ , и реакция протекает слева направо.

Зависимость окислительной способности некоторых веществ от кислотности среды так же определяется уравнением Нернста. Например, для полуреакции

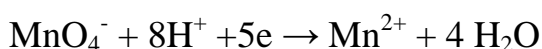

окислительно-восстановительный потенциал можно вычислить по формуле

$$\varphi = \varphi^{\circ} + \frac{0,059}{5} \cdot \lg \frac{[\text{MnO}_4^-] \cdot [\text{H}^+]^8}{[\text{Mn}^{2+}]}, \text{ или}$$

$$\varphi = 1,507 + 0,012 \cdot \lg \frac{[\text{MnO}_4^-]}{[\text{Mn}^{2+}]} - 0,095 \text{ pH}$$

Потенциалы процесса зависят от pH среды и будут тем больше, чем кислее раствор. Зависимость окислительного потенциала  $\text{KMnO}_4$  от концентрации ионов водорода используются для фракционного окисления анионов галогенидов до свободных галогенов. При pH от 5 до 6 перманганат окисляет только йодиды до йода (не действуя на бромиды и хлориды), при pH = 3 окисляются бромиды, и только при значительно более высокой кислотности окисляются хлориды.

### **Задания для самостоятельной работы**

Обоснуйте возможность самопроизвольного протекания реакций №1 вашего варианта на стр. 16-19, используя Приложение.

# Приложение

Таблица 1

## СТАНДАРТНЫЕ ЭЛЕКТРОДНЫЕ ПОТЕНЦИАЛЫ

Элемент	Реакция	E <sup>0</sup>	Элемент	Реакция	E <sup>0</sup>
Ag	$\alpha\text{-Ag}_2\text{S} + 2\bar{e} = 2\text{Ag} + \text{S}^{2-}$	-0,70	B	$\text{BF}_4^- + 3e = \text{B} + 4\text{F}^-$	-1,04
	$\text{Ag}(\text{CN})_2^- + \bar{e} = \text{Ag} + 2\text{CN}^-$	-0,29		$\text{H}_3\text{BO}_3 + 3\text{H}^+ + 3e = \text{B} + 3\text{H}_2\text{O}$	-0,869
	$\text{AgI} + \bar{e} = \text{Ag} + \text{I}^-$	-0,152		$\text{BO}_3^{3-} + 6\text{H}^+ + 3e = \text{B} + 3\text{H}_2\text{O}$	-0,165
	$\text{AgCN} + \bar{e} = \text{Ag} + \text{CN}^-$	-0,04	Ba	$\text{Ba}^{2+} + 2e = \text{Ba}$	-2,905
	$\text{Ag}(\text{S}_2\text{O}_3)_2^{3-} + \bar{e} = \text{Ag} + 2\text{S}_2\text{O}_3^{2-}$	0,01	Be	$\text{Be}^{2+} + 2e = \text{Be}$	-1,847
	$\text{AgBr} + \bar{e} = \text{Ag} + \text{Br}^-$	0,071		$\text{Be}(\text{OH})_2 + 2\text{H}^+ + 2e = \text{Be} + 2\text{H}_2\text{O}$	-1,820
	$\text{AgCl} + \bar{e} = \text{Ag} + \text{Cl}^-$	0,222		$\text{BeO}_2^{2-} + 4\text{H}^+ + 2e = \text{Be} + 2\text{H}_2\text{O}$	-0,909
	$\text{Ag}_2\text{O} + \text{H}_2\text{O} + 2\bar{e} = 2\text{Ag} + 2\text{OH}^-$	0,344	Bi	$\text{Bi}_2\text{O}_3 + 3\text{H}_2\text{O} + 6e = 2\text{Bi} + 6\text{OH}^-$	-0,46
	$\text{Ag}(\text{NH}_3)_2^+ + \bar{e} = \text{Ag} + 2\text{NH}_3$	0,373		$\text{BiOCl} + 2\text{H}^+ + 3e = \text{Bi} + \text{Cl}^- + \text{H}_2\text{O}$	0,16
	$\text{Ag}_2\text{CrO}_4 + 2\bar{e} = 2\text{Ag} + \text{CrO}_4^{2-}$	0,446		$\text{Bi}^{3+} + 3e = \text{Bi}$	0,215
	$\text{Ag}_2\text{C}_2\text{O}_4 + 2\bar{e} = 2\text{Ag} + \text{C}_2\text{O}_4^{2-}$	0,472		$\text{BiO}^+ + 2\text{H}^+ + 3e = \text{Bi} + \text{H}_2\text{O}$	0,32
	$\text{AgBrO}_3 + \bar{e} = \text{Ag} + \text{BrO}_3^-$	0,55		$\text{Bi}_2\text{O}_3 + 6\text{H}^+ + 6e = 2\text{Bi} + 3\text{H}_2\text{O}$	0,371
	$2\text{AgO} + \text{H}_2\text{O} + 2\bar{e} = \text{Ag}_2\text{O} + 2\text{OH}^-$	0,60		$\text{NaBiO}_3(\text{т}) + 6\text{H}^+ + 2e = \text{Bi}^{3+} + \text{Na}^+ + 3\text{H}_2\text{O}$	1,6 - 1,808
	$\text{Ag}^+ + \bar{e} = \text{Ag}$	0,799	Br	$2\text{BrO}^- + 2\text{H}_2\text{O} + 2e = \text{Br}_2 + 4\text{OH}^-$	0,45
	$\text{Ag}_2\text{O} + 2\text{H}^+ + 2\bar{e} = 2\text{Ag} + \text{H}_2\text{O}$	1,173		$2\text{BrO}_3^- + 6\text{H}_2\text{O} + 10e = \text{Br}_2 + 12\text{OH}^-$	0,50
$2\text{AgO} + 2\text{H}^+ + 2\bar{e} = \text{Ag}_2\text{O} + \text{H}_2\text{O}$	1,398	$\text{BrO}_3^- + 2\text{H}_2\text{O} + 4e = \text{BrO}^- + 4\text{OH}^-$		0,54	
		$\text{BrO}_3^- + 3\text{H}_2\text{O} + 6e = \text{Br}^- + 6\text{OH}^-$		0,61	
		$\text{BrO}^- + \text{H}_2\text{O} + 2e = \text{Br}^- + 2\text{OH}^-$		0,76	
Al	$\text{AlO}_2^- + 2\text{H}_2\text{O} + 3\bar{e} = \text{Al} + 4\text{OH}^-$	-2,35	$\text{Br}_3^- + 2e = 3\text{Br}^-$	1,05	
	$\text{Al}(\text{OH})_3 + 3\bar{e} = \text{Al} + 3\text{OH}^-$	-2,31	$\text{Br}_2(\text{ж}) + 2e = 2\text{Br}^-$	1,065	
	$\text{AlF}_6^{3-} + 3\bar{e} = \text{Al} + 6\text{F}^-$	-2,07	$\text{BrO}_3^- + 6\text{H}^+ + 6e = \text{Br}^- + 3\text{H}_2\text{O}$	1,44	
	$\text{Al}^{3+} + 3e = \text{Al}$	-1,663	$2\text{BrO}_3^- + 12\text{H}^+ + 10e = \text{Br}_2 + 6\text{H}_2\text{O}$	1,52	
	$\text{Al}(\text{OH})_3 + 3\text{H}^+ + 3e = \text{Al} + 3\text{H}_2\text{O}$	-1,471	$2\text{HBrO} + 2\text{H}^+ + 2e = \text{Br}_2 + 2\text{H}_2\text{O}$	1,59	
	$\text{AlO}_2^- + 4\text{H}^+ + 3e = \text{Al} + 2\text{H}_2\text{O}$	-1,262	C	$\text{HCOO}^- + 2\text{H}_2\text{O} + 2e = \text{HCHO} + 3\text{OH}^-$	-1,07
As	$\text{As} + 3\text{H}^+ + 3e = \text{AsH}_3$	-0,60		$2\text{CO}_2 + 2\text{H}^+ + 2e = \text{H}_2\text{C}_2\text{O}_4$	-0,49
	$\text{HAsO}_2 + 3\text{H}^+ + 3e = \text{As} + 2\text{H}_2\text{O}$	0,248		$\text{CO}_2 + 2\text{H}^+ + 2e = \text{HCOOH}$	-0,20
	$\text{H}_3\text{AsO}_4 + 2\text{H}^+ + 2e = \text{HAsO}_2 + 2\text{H}_2\text{O}$	0,559		$\text{C}(\text{графит}) + 4\text{H}^+ + 4e = \text{CH}_4$	-0,132
	$\text{H}_3\text{AsO}_4 + 2\text{H}^+ + 2e = \text{H}_3\text{AsO}_3 + \text{H}_2\text{O}$	0,58		$\text{CO}_2 + 2\text{H}^+ + 2e = \text{CO} + \text{H}_2\text{O}$	-0,12
Au	$\text{Au}(\text{CN})_2 + e = \text{Au} + 2\text{CN}^-$	-0,61		$\text{HCOOH} + 2\text{H}^+ + 2e = \text{HCHO} + \text{H}_2\text{O}$	-0,01
	$\text{AuBr}_4^- + 2e = \text{AuBr}_2^- + 2\text{Br}^-$	0,802		$\text{HCOOH} + 4\text{H}^+ + 4e = \text{CH}_3\text{OH} + \text{H}_2\text{O}$	0,145
	$\text{AuCl}_4^- + 2e = \text{AuCl}_2^- + 2\text{Cl}^-$	0,926		$\text{HCOO}^- + 3\text{H}^+ + 2e = \text{HCHO} + \text{H}_2\text{O}$	0,167
	$\text{AuBr}_2^- + e = \text{Au} + 2\text{Br}^-$	0,959		$\text{CH}_3\text{CHO} + 2\text{H}^+ + 2e = \text{C}_2\text{H}_5\text{OH}$	0,19
	$\text{AuCl}_2^- + 2e = \text{Au} + 2\text{Cl}^-$	1,15		$\text{CO}_3^{2-} + 6\text{H}^+ + 4e = \text{HCHO} + 2\text{H}_2\text{O}$	0,197
	$\text{Au}^{3+} + 2e = \text{Au}^+$	1,401	$\text{HCOO}^- + 5\text{H}^+ + 4e = \text{CH}_3\text{OH} + \text{H}_2\text{O}$	0,199	
	$\text{Au}^{3+} + 3e = \text{Au}$	1,498			
	$\text{Au}^+ + 3e = \text{Au}$	1,692			
Элемент	Реакция	E <sup>0</sup>	Элемент	Реакция	E <sup>0</sup>



C	$\text{CO}_3^{2-} + 8\text{H}^+ + 6\text{e} = \text{CH}_3\text{OH} + 2\text{H}_2\text{O}$	0,209	Co	$\text{Co}(\text{OH})_2 + 2\text{e} = \text{Co} + 2\text{OH}^-$	-0,73
	$\text{CO}_3^{2-} + 3\text{H}^+ + 2\text{e} = \text{HCOO}^- + \text{H}_2\text{O}$	0,227		$\text{CoCO}_3 + 2\text{e} = \text{Co} + \text{CO}_3^{2-}$	-0,64
	$\text{HCHO} + 2\text{H}^+ + 2\text{e} = \text{CH}_3\text{OH}$	0,232		$\text{Co}(\text{NH}_3)_6^{2+} + 2\text{e} = \text{Co} + 6\text{NH}_3$	-0,42
	$2\text{CO}_3^{2-} + 4\text{H}^+ + 2\text{e} = \text{C}_2\text{O}_4^{2-} + 2\text{H}_2\text{O}$	0,441		$\text{Co}^{2+} + 2\text{e} = \text{Co}$	-0,277
	$\text{C}_2\text{H}_5\text{OH} + 2\text{H}^+ + 2\text{e} = \text{C}_2\text{H}_6 + \text{H}_2\text{O}$	0,46		$\text{Co}(\text{OH})_2 + 2\text{H}^+ + 2\text{e} = \text{Co} + 2\text{H}_2\text{O}$	0,095
	$\text{CO}_3^{2-} + 6\text{H}^+ + 4\text{e} = \text{C}(\text{графит}) + 3\text{H}_2\text{O}$	0,475		$\text{Co}(\text{NH}_3)_6^{3+} + \text{e} = \text{Co}(\text{NH}_3)_6^{2+}$	0,1
	$\text{CO} + 6\text{H}^+ + 6\text{e} = \text{CH}_4 + \text{H}_2\text{O}$	0,497		$\text{CoO} + 2\text{H}^+ + 2\text{e} = \text{Co} + \text{H}_2\text{O}$	0,166
	$\text{CH}_3\text{OH} + 2\text{H}^+ + 2\text{e} = \text{CH}_4 + \text{H}_2\text{O}$	0,59		$\text{Co}(\text{OH})_3 + \text{e} = \text{Co}(\text{OH})_2 + \text{OH}^-$	0,17
Ca	$\text{Ca}^{2+} + 2\text{e} = \text{Ca}$	-2,866		$\text{Co}^{3+} + 3\text{e} = \text{Co}$	0,33
Cd	$\text{CdS} + 2\text{e} = \text{Cd} + \text{S}^{2-}$	-1,175	Cr	$\text{Co}^{3+} + \text{e} = \text{Co}^{2+}$	1,38 - 1,842
	$\text{Cd}(\text{CN})_4^{2-} + 2\text{e} = \text{Cd} + 4\text{CN}^-$	-1,09		$\text{Cr}(\text{OH})_2 + 2\text{e} = \text{Cr} + 2\text{OH}^-$	-1,4
	$\text{Cd}(\text{OH})_2 + 2\text{e} = \text{Cd} + 2\text{OH}^-$	-0,81		$\text{Cr}(\text{OH})_3 + 3\text{e} = \text{Cr} + 3\text{OH}^-$	-1,3
	$\text{Cd}(\text{NH}_3)_4^{2+} + 2\text{e} = \text{Cd} + 4\text{NH}_3$	-0,61		$\text{CrO}_2^- + 2\text{H}_2\text{O} + 3\text{e} = \text{Cr} + 4\text{OH}^-$	-1,2
	$\text{Cd}^{2+} + 2\text{e} = \text{Cd}$	-0,403		$\text{Cr}^{2+} + 2\text{e} = \text{Cr}$	-0,913
	$\text{Cd}(\text{OH})_2 + 2\text{H}^+ + 2\text{e} = \text{Cd} + 2\text{H}_2\text{O}$	0,005		$\text{Cr}^{3+} + 3\text{e} = \text{Cr}$	-0,744
Ce	$\text{CdO} + 2\text{H}^+ + 2\text{e} = \text{Cd} + \text{H}_2\text{O}$	0,063		$\text{Cr}(\text{OH})_3 + 3\text{H}^+ + 3\text{e} = \text{Cr} + 3\text{H}_2\text{O}$	-0,654
	$\text{Ce}^{3+} + 3\text{e} = \text{Ce}$	-2,48		$\text{Cr}^{3+} + \text{e} = \text{Cr}^{2+}$	-0,407
	$\text{Ce}^{4+} + \text{e} = \text{Ce}^{3+}$ (1M $\text{H}_2\text{SO}_4$ )	1,44		$\text{CrO}_4^{2-} + 4\text{H}_2\text{O} + 3\text{e} = \text{Cr}(\text{OH})_3 + 5\text{OH}^-$	-0,13
	$\text{Ce}^{4+} + \text{e} = \text{Ce}^{3+}$ (1M $\text{HNO}_3$ )	1,61		$\text{Cr}_2\text{O}_7^{2-} + 14\text{H}^+ + 12\text{e} = 2\text{Cr} + 7\text{H}_2\text{O}$	0,294
	$\text{Ce}^{4+} + \text{e} = \text{Ce}^{3+}$ (1M $\text{HClO}_4$ )	1,70		$\text{CrO}_4^{2-} + 8\text{H}^+ + 6\text{e} = \text{Cr} + 4\text{H}_2\text{O}$	0,366
Cl	$\text{Ce}^{4+} + \text{e} = \text{Ce}^{3+}$	1,77		$\text{CrO}_4^{2-} + 4\text{H}^+ + 3\text{e} = \text{CrO}_2^- + 2\text{H}_2\text{O}$	0,945
	$\text{ClO}_4^- + \text{H}_2\text{O} + 2\text{e} = \text{ClO}_3^- + 2\text{OH}^-$	0,36	$\text{CrO}_2^- + 4\text{H}^+ + \text{e} = \text{Cr}^{2+} + 2\text{H}_2\text{O}$	1,188	
	$2\text{ClO}^- + 2\text{H}_2\text{O} + 2\text{e} = \text{Cl}_2 + 4\text{OH}^-$	0,40	$\text{Cr}_2\text{O}_7^{2-} + 14\text{H}^+ + 6\text{e} = 2\text{Cr}^{3+} + 7\text{H}_2\text{O}$	1,333	
	$\text{ClO}_4^- + \text{H}_2\text{O} + 8\text{e} = \text{Cl}^- + 8\text{OH}^-$	0,56	$\text{CrO}_4^{2-} + 8\text{H}^+ + 3\text{e} = \text{Cr}^{3+} + 4\text{H}_2\text{O}$	1,477	
	$\text{ClO}_3^- + 3\text{H}_2\text{O} + 6\text{e} = \text{Cl}^- + 6\text{OH}^-$	0,63	Cs	$\text{Cs}^+ + \text{e} = \text{Cs}$	-2,923
	$\text{ClO}_2 + 2\text{H}_2\text{O} + 5\text{e} = \text{Cl}^- + 4\text{OH}^-$	0,85	Cu	$\text{Cu}_2\text{S} + 2\text{e} = 2\text{Cu} + \text{S}^{2-}$	-0,89
	$\text{ClO}^- + \text{H}_2\text{O} + 2\text{e} = \text{Cl}^- + 2\text{OH}^-$	0,88		$\text{CuS} + 2\text{e} = \text{Cu} + \text{S}^{2-}$	-0,71
	$\text{ClO}_3^- + 2\text{H}^+ + \text{e} = \text{ClO}_2 + \text{H}_2\text{O}$	1,15		$\text{Cu}(\text{CN})_2^- + \text{e} = \text{Cu} + 2\text{CN}^-$	-0,43
	$\text{ClO}_4^- + 2\text{H}^+ + 2\text{e} = \text{ClO}_3^- + \text{H}_2\text{O}$	1,189		$\text{Cu}_2\text{O} + \text{H}_2\text{O} + 2\text{e} = 2\text{Cu} + 2\text{OH}^-$	-0,36
	$\text{ClO}_2 + 4\text{H}^+ + 4\text{e} = 2\text{HCl} + \text{H}_2\text{O}$	1,351		$\text{Cu}(\text{OH})_2 + 2\text{e} = \text{Cu} + 2\text{OH}^-$	-0,22
	$\text{Cl}_2 + 2\text{e} = 2\text{Cl}^-$	1,3595		$\text{CuI} + \text{e} = \text{Cu} + \text{I}^-$	-0,185
	$\text{ClO}_4^- + 8\text{H}^+ + 8\text{e} = \text{Cl}^- + 4\text{H}_2\text{O}$	1,38		$\text{Cu}(\text{NH}_3)_2^+ + \text{e} = \text{Cu} + 2\text{NH}_3$	-0,12
	$2\text{ClO}_4^- + 16\text{H}^+ + 14\text{e} = \text{Cl}_2 + 8\text{H}_2\text{O}$	1,39		$\text{Cu}(\text{NH}_3)_4^{2+} + 2\text{e} = \text{Cu} + 4\text{NH}_3$	-0,07
	$\text{ClO}_2 + 5\text{H}^+ + 5\text{e} = \text{HCl} + 2\text{H}_2\text{O}$	1,436		$\text{Cu}(\text{NH}_3)_4^{2+} + 2\text{e} = \text{Cu}(\text{NH}_3)_2^+ + 2\text{NH}_3$	-0,01
	$\text{ClO}_3^- + 6\text{H}^+ + 6\text{e} = \text{Cl}^- + 3\text{H}_2\text{O}$	1,451		$\text{CuI}_2^- + \text{e} = \text{Cu} + 2\text{I}^-$	0,00
	$2\text{ClO}_3^- + 12\text{H}^+ + 10\text{e} = \text{Cl}_2 + 6\text{H}_2\text{O}$	1,47		$\text{CuBr} + \text{e} = \text{Cu} + \text{Br}^-$	0,03
	$\text{HClO} + \text{H}^+ + 2\text{e} = \text{Cl}^- + \text{H}_2\text{O}$	1,494		$\text{CuCl} + \text{e} = \text{Cu} + \text{Cl}^-$	0,137
	$\text{ClO}_2 + 4\text{H}^+ + 5\text{e} = \text{Cl}^- + 2\text{H}_2\text{O}$	1,51		$\text{Cu}^{2+} + \text{e} = \text{Cu}^+$	0,153
	$2\text{ClO}_2 + 8\text{H}^+ + 8\text{e} = \text{Cl}_2 + 4\text{H}_2\text{O}$	1,549		$\text{CuCl}_2^- + \text{e} = \text{Cu} + 2\text{Cl}^-$	0,177
	$\text{HClO}_2 + 3\text{H}^+ + 4\text{e} = \text{Cl}^- + 2\text{H}_2\text{O}$	1,57		$2\text{Cu}^{2+} + \text{H}_2\text{O} + 2\text{e} = \text{Cu}_2\text{O} + 2\text{H}^+$	0,203
	$2\text{HClO} + 2\text{H}^+ + 2\text{e} = \text{Cl}_2 + 2\text{H}_2\text{O}$	1,63		$\text{Cu}^{2+} + 2\text{e} = \text{Cu}$	0,345
	$2\text{HClO}_2 + 6\text{H}^+ + 6\text{e} = \text{Cl}_2 + 4\text{H}_2\text{O}$	1,64		$\text{Cu}^{2+} + 2\text{Cl}^- + \text{e} = \text{CuCl}_2^-$	0,463
Co	$\beta\text{-CoS} + 2\text{e} = \text{Co} + \text{S}^{2-}$	-1,07		$\text{Cu}^+ + \text{e} = \text{Cu}$	0,520
	$\alpha\text{-CoS} + 2\text{e} = \text{Co} + \text{S}^{2-}$	-0,90	$\text{Cu}^{2+} + \text{Cl}^- + \text{e} = \text{CuCl}$	0,538	
Cu	$\text{CuO} + 2\text{H}^+ + 2\text{e} = \text{Cu} + \text{H}_2\text{O}$	0,570	Hg	$\text{HgBr}_4^{2-} + 2\text{e} = \text{Hg} + 4\text{Br}^-$	0,21

	$\text{Cu(OH)}_2 + 2\text{H}^+ + 2\text{e} = \text{Cu} + 2\text{H}_2\text{O}$	0,609		$\text{Hg}_2\text{Cl}_2 + 2\text{K}^+ + 2\text{e} = 2\text{Hg} + 2\text{KCl (TB)}$	0,2415	
	$\text{Cu}^{2+} + \text{Br}^- + \text{e} = \text{CuBr}$	0,640		$\text{Hg}_2\text{Cl}_2 + 2\text{e} = 2\text{Hg} + 2\text{Cl}^-$	0,268	
	$2\text{CuO} + 2\text{H}^+ + 2\text{e} = \text{Cu}_2\text{O} + \text{H}_2\text{O}$	0,669		$\text{Hg}_2\text{Cl}_2 + 2\text{e} = 2\text{Hg} + 2\text{Cl}^- (1\text{M KCl})$	0,28	
	$\text{Cu}^{2+} + \text{I}^- + \text{e} = \text{CuI}$	0,86		$\text{Hg}_2\text{Cl}_2 + 2\text{e} = 2\text{Hg} + 2\text{Cl}^- (0,1\text{M KCl})$	0,334	
	$\text{Cu}^{2+} + 2\text{CN}^- + \text{e} = \text{Cu(CN)}_2$	1,12		$\text{HgCl}_4^{2-} + 2\text{e} = \text{Hg} + 4\text{Cl}^-$	0,48	
Dy	$\text{Dy}^{3+} + 3\text{e} = \text{Dy}$	-2,353		$\text{Hg}_2\text{SO}_4 + 2\text{e} = 2\text{Hg} + \text{SO}_4^{2-}$	0,6151	
Eu	$\text{Eu}^{2+} + 2\text{e} = \text{Eu}$	-3,395		$\text{Hg}_2^{2+} + 2\text{e} = 2\text{Hg}$	0,788	
	$\text{Eu}^{3+} + \text{e} = \text{Eu}^{2+}$	-0,429		$\text{Hg}^{2+} + 2\text{e} = \text{Hg}$	0,850	
F	$\text{F}_2\text{O} + 2\text{H}^+ + 4\text{e} = 2\text{F}^- + \text{H}_2\text{O}$	2,1		$2\text{Hg}^{2+} + 2\text{e} = \text{Hg}_2^{2+}$	0,920	
	$\text{F}_2 + 2\text{e} = 2\text{F}^-$	2,87		$\text{HgO} + 2\text{H}^+ + 2\text{e} = \text{Hg} + \text{H}_2\text{O}$	0,926	
Fe	$\text{FeS} + 2\text{e} = \text{Fe} + \text{S}^{2-}$	-0,95	Ho	$\text{Ho}^{3+} + 3\text{e} = \text{Ho}$	-2,319	
	$\text{Fe(OH)}_2 + 2\text{e} = \text{Fe} + 2\text{OH}^-$	-0,877	I	$\text{IO}_3^- + 2\text{H}_2\text{O} + 4\text{e} = \text{IO}^- + 4\text{OH}^-$	0,14	
	$\text{FeCO}_3 + 2\text{e} = \text{Fe} + \text{CO}_3^{2-}$	-0,756		$2\text{IO}_3^- + 6\text{H}_2\text{O} + 10\text{e} = \text{I}_2 + 12\text{OH}^-$	0,21	
	$\text{Fe(OH)}_3 + \text{e} = \text{Fe(OH)}_2 + \text{OH}^-$	-0,56		$\text{IO}_3^- + 3\text{H}_2\text{O} + 6\text{e} = \text{I}^- + 6\text{OH}^-$	0,25	
	$\text{Fe}^{2+} + 2\text{e} = \text{Fe}$	-0,440		$2\text{IO}^- + \text{H}_2\text{O} + 2\text{e} = \text{I}_2 + 4\text{OH}^-$	0,45	
	$\text{Fe}_3\text{O}_4 + 8\text{H}^+ + 8\text{e} = 3\text{Fe} + 4\text{H}_2\text{O}$	-0,085		$\text{IO}^- + \text{H}_2\text{O} + 2\text{e} = \text{I}^- + 2\text{OH}^-$	0,49	
	$\text{Fe}_2\text{O}_3 + \text{H}_2\text{O} + 2\text{H}^+ + 2\text{e} = 2\text{Fe(OH)}_2$	-0,057		$\text{I}_2 + 2\text{e} = 2\text{I}^-$	0,536	
	$\text{Fe}_2\text{O}_3 + 6\text{H}^+ + 6\text{e} = 2\text{Fe} + 3\text{H}_2\text{O}$	-0,051		$\text{I}_3^- + 2\text{e} = 3\text{I}^-$	0,545	
	$\text{Fe(OH)}_2 + 2\text{H}^+ + 2\text{e} = \text{Fe} + 2\text{H}_2\text{O}$	-0,047		$\text{IO}_3^- + 2\text{H}_2\text{O} + 4\text{e} = \text{IO}^- + 4\text{OH}^-$	0,56	
	$\text{Fe}^{3+} + 3\text{e} = \text{Fe}$	-0,037		$\text{HIO} + \text{H}^+ + 2\text{e} = \text{I}^- + \text{H}_2\text{O}$	0,99	
	$\text{Fe(OH)}_3 + 3\text{H}^+ + 3\text{e} = \text{Fe} + 3\text{H}_2\text{O}$	0,059		$2\text{ICl}_2^- + 2\text{e} = \text{I}_2 + 4\text{Cl}^-$	1,06	
	$\text{Fe(OH)}_3 + \text{H}^+ + \text{e} = \text{Fe(OH)}_2 + \text{H}_2\text{O}$	0,271		$\text{IO}_3^- + 6\text{H}^+ + 6\text{e} = \text{I}^- + 3\text{H}_2\text{O}$	1,085	
	$\text{Fe(CN)}_6^{3-} + \text{e} = \text{Fe(CN)}_6^{4-}$	0,356		$\text{IO}_3^- + 5\text{H}^+ + 4\text{e} = \text{HIO} + 2\text{H}_2\text{O}$	1,14	
	$\text{Fe}^{3+} + \text{e} = \text{Fe}^{2+} (1\text{M H}_2\text{SO}_4)$	0,68		$2\text{IO}_3^- + 12\text{H}^+ + 10\text{e} = \text{I}_2 + 6\text{H}_2\text{O}$	1,19	
	$\text{Fe}^{3+} + \text{e} = \text{Fe}^{2+} (1\text{M HCl})$	0,70		$2\text{HIO} + 2\text{H}^+ + 2\text{e} = \text{I}_2 + 2\text{H}_2\text{O}$	1,45	
	$\text{Fe(CN)}_6^{3-} + \text{e} = \text{Fe(CN)}_6^{4-} (1\text{M HCl})$	0,71		$\text{H}_3\text{IO}_6 + \text{H}^+ + 2\text{e} = \text{IO}_3^- + 3\text{H}_2\text{O}$	1,60	
	$\text{Fe}^{3+} + \text{e} = \text{Fe}^{2+}$	0,771		Ir	$\text{IrO}_2 + 4\text{H}^+ + 4\text{e} = \text{Ir} + \text{H}_2\text{O}$	0,93
	$\text{Fe}_3\text{O}_4 + 8\text{H}^+ + 2\text{e} = 3\text{Fe}^{2+} + 4\text{H}_2\text{O}$	0,980			$\text{Ir}^{3+} + 3\text{e} = \text{Ir}$	1,15
Ga	$\text{Ga}^{3+} + 3\text{e} = \text{Ga}$	-0,53	K	$\text{K}^+ + \text{e} = \text{K}$	-2,924	
Gd	$\text{Gd}^{3+} + 3\text{e} = \text{Gd}$	-2,397	La	$\text{La}^{3+} + 3\text{e} = \text{La}$	-2,522	
Ge	$\text{H}_2\text{GeO}_3 + 4\text{H}^+ + 2\text{e} = \text{Ge}^{2+} + 3\text{H}_2\text{O}$	-0,363	Li	$\text{Li}^+ + \text{e} = \text{Li}$	-3,045	
	$\text{GeO}_2 + 4\text{H}^+ + 4\text{e} = \text{Ge} + 2\text{H}_2\text{O}$	-0,15	Mg	$\text{Mg(OH)}_2 + 2\text{e} = \text{Mg} + 2\text{OH}^-$	-2,69	
	$\text{H}_2\text{GeO}_3 + 4\text{H}^+ + 4\text{e} = \text{Ge} + 3\text{H}_2\text{O}$	-0,13		$\text{Mg}^{2+} + 2\text{e} = \text{Mg}$	-2,363	
	$\text{Ge}^{2+} + 2\text{e} = \text{Ge}$	0,000		$\text{Mg(OH)}_2 + 2\text{H}^+ + 2\text{e} = \text{Mg} + 2\text{H}_2\text{O}$	-1,862	
H	$2\text{H}_2\text{O} + 2\text{e} = \text{H}_2 + 2\text{OH}^-$	-0,828	Mn	$\text{MnCO}_3 + 2\text{e} = \text{Mn} + \text{CO}_3^{2-}$	-1,48	
	$2\text{H}^+ + 2\text{e} = \text{H}_2$	0,0000		$\text{Mn}^{2+} + 2\text{e} = \text{Mn}$	-1,18	
	$\text{H}_2\text{O}_2 + 2\text{H}^+ + 2\text{e} = 2\text{H}_2\text{O}$	1,776		$\text{Mn(OH)}_2 + 2\text{H}^+ + 2\text{e} = \text{Mn} + 2\text{H}_2\text{O}$	-0,727	
Hf	$\text{Hf}^{4+} + 4\text{e} = \text{Hf}$	-1,70		$\text{MnO}_4^- + \text{e} = \text{MnO}_4^{2-}$	0,564	
	$\text{HfO}_2 + 4\text{H}^+ + 4\text{e} = \text{Hf} + 2\text{H}_2\text{O}$	-1,57		$\text{MnO}_4^- + 2\text{H}_2\text{O} + 3\text{e} = \text{MnO}_2 + 4\text{OH}^-$	0,60	
Hg	$\text{HgS} + 2\text{e} = \text{Hg} + \text{S}^{2-}$	-0,69		$\text{MnO}_2 + 4\text{H}^+ + 2\text{e} = \text{Mn}^{2+} + 2\text{H}_2\text{O}$	1,228	
	$\text{Hg(CN)}_4^{2-} + 2\text{e} = \text{Hg} + 4\text{CN}^-$	-0,37		$\text{Mn}_2\text{O}_3 + 6\text{H}^+ + 2\text{e} = 2\text{Mn}^{2+} + 3\text{H}_2\text{O}$	1,443	
	$\text{Hg}_2\text{I}_2 + 2\text{e} = 2\text{Hg} + 2\text{I}^-$	-0,041		$\text{MnO}_4^- + 8\text{H}^+ + 5\text{e} = \text{Mn}^{2+} + 4\text{H}_2\text{O}$	1,507	
	$\text{HgI}_4^{2-} + 2\text{e} = \text{Hg} + 4\text{I}^-$	-0,04		$\text{Mn}^{3+} + \text{e} = \text{Mn}^{2+} (8\text{M H}_2\text{SO}_4)$	1,509	
	$\text{HgO(красная)} + \text{H}_2\text{O} + 2\text{e} = \text{Hg} + 2\text{OH}^-$	0,098		$\text{MnO}_4^- + 4\text{H}^+ + 3\text{e} = \text{MnO}_2 + 2\text{H}_2\text{O}$	1,692	
	$\text{Hg}_2\text{Br}_2 + 2\text{e} = 2\text{Hg} + 2\text{Br}^-$	0,140		$\text{MnO}_4^{2-} + 4\text{H}^+ + 2\text{e} = \text{MnO}_2 + 2\text{H}_2\text{O}$	2,257	
Mo	$\text{H}_2\text{MoO}_4 + 2\text{H}^+ + 2\text{e} = \text{MoO}_2 + 2\text{H}_2\text{O}$	-1,091		Nd	$\text{Nd}^{3+} + 3\text{e} = \text{Nd}$	-2,431

	$\text{MoO}_4^{2-} + 4\text{H}_2\text{O} + 6\text{e} = \text{Mo} + 8\text{OH}^-$	-1,05	Ni	$\gamma\text{-NiS} + 2\text{e} = \text{Ni} + \text{S}^{2-}$	-1,04
	$\text{Mo}^{3+} + 3\text{e} = \text{Mo}$	-0,200		$\alpha\text{-NiS} + 2\text{e} = \text{Ni} + \text{S}^{2-}$	-0,83
	$\text{MoO}_2 + 4\text{H}^+ + 4\text{e} = \text{Mo} + 2\text{H}_2\text{O}$	-0,072		$\text{Ni}(\text{OH})_2 + 2\text{e} = \text{Ni} + 2\text{OH}^-$	-0,72
	$\text{MoO}_4^{2-} + 8\text{H}^+ + 6\text{e} = \text{Mo} + 4\text{H}_2\text{O}$	0,154		$\text{Ni}(\text{NH}_3)_6^{2+} + 2\text{e} = \text{Ni} + 6\text{NH}_3$	-0,49
	$\text{MoO}_3 + 2\text{H}^+ + 2\text{e} = \text{MoO}_2 + \text{H}_2\text{O}$	0,320		$\text{NiCO}_3 + 2\text{e} = \text{Ni} + \text{CO}_3^{2-}$	-0,45
	$\text{MoO}_4^{2-} + 4\text{H}^+ + 2\text{e} = \text{MoO}_2 + 2\text{H}_2\text{O}$	0,606		$\text{Ni}^{2+} + 2\text{e} = \text{Ni}$	-0,25
N	$3\text{N}_2 + 2\bar{\text{e}} = 2\text{N}_3^-$	-3,4		$\text{Ni}(\text{OH})_2 + 2\text{H}^+ + 2\text{e} = \text{Ni} + 2\text{H}_2\text{O}$	0,110
	$3\text{N}_2 + 2\text{H}^+ + 2\bar{\text{e}} = 2\text{HN}_3$	-3,1		$\text{NiO} + 2\text{H}^+ + 2\text{e} = \text{Ni} + \text{H}_2\text{O}$	0,116
	$\text{N}_2 + 4\text{H}_2\text{O} + 2\bar{\text{e}} = 2\text{NH}_2\text{OH} + 2\text{OH}^-$	-3,04		$\text{NiO}_2 + 4\text{H}^+ + 2\text{e} = \text{Ni}^{2+} + 2\text{H}_2\text{O}$	1,68
	$\text{N}_2 + 4\text{H}_2\text{O} + 4\bar{\text{e}} = \text{N}_2\text{H}_4 + 4\text{OH}^-$	-1,16	O	$\text{O}_2 + 2\text{H}_2\text{O} + 4\text{e} = 4\text{OH}^-$	0,401
	$\text{N}_2 + 8\text{H}_2\text{O} + 6\bar{\text{e}} = 2\text{NH}_4\text{OH} + 6\text{OH}^-$	-0,74		$\text{O}_2 + 2\text{H}^+ + 2\text{e} = \text{H}_2\text{O}_2$	0,682
	$\text{NO}_2^- + \text{H}_2\text{O} + \bar{\text{e}} = \text{NO} + 2\text{OH}^-$	-0,46		$\text{H}_2\text{O}_2 + 2\text{e} = 3\text{OH}^-$	0,88
	$\text{NO}_2^- + 6\text{H}_2\text{O} + 6\bar{\text{e}} = \text{NH}_4\text{OH} + 7\text{OH}^-$	-0,15		$\text{O}_2 + 4\text{H}^+ + 4\text{e} = 2\text{H}_2\text{O}$	1,229
	$\text{NO}_3^- + 2\text{H}_2\text{O} + 3\bar{\text{e}} = \text{NO} + 4\text{OH}^-$	-0,14		$\text{O}_3 + \text{H}_2\text{O} + 3\text{e} = \text{O}_2 + 2\text{OH}^-$	1,24
	$\text{NO}_3^- + 7\text{H}_2\text{O} + 8\bar{\text{e}} = \text{NH}_4\text{OH} + 9\text{OH}^-$	-0,12		$\text{O}_3 + 6\text{H}^+ + 6\text{e} = 3\text{H}_2\text{O}$	1,511
	$\text{NO}_3^- + \text{H}_2\text{O} + 2\bar{\text{e}} = \text{NO}_2^- + 2\text{OH}^-$	0,01		$\text{H}_2\text{O}_2 + 2\text{H}^+ + 2\text{e} = 2\text{H}_2\text{O}$	1,776
	$\text{N}_2 + 6\text{H}^+ + 6\bar{\text{e}} = 2\text{NH}_3$	0,057		$\text{O}_3 + 2\text{H}^+ + 2\text{e} = \text{O}_2 + \text{H}_2\text{O}$	2,07
	$\text{N}_2\text{H}_4 + 4\text{H}_2\text{O} + 2\bar{\text{e}} = 2\text{NH}_4\text{OH} + 2\text{OH}^-$	0,1	Os	$\text{OsO}_2 + 2\text{H}_2\text{O} + 4\text{e} = \text{Os} + 4\text{OH}^-$	-0,15
	$\text{N}_2 + 8\text{H}^+ + 6\bar{\text{e}} = 2\text{NH}_4^+$	0,275		$\text{OsCl}_6^{3-} + \text{e} = \text{Os}^{2+} + 6\text{Cl}^-$	0,4
	$2\text{NO}_2^- + 4\text{H}_2\text{O} + 6\bar{\text{e}} = \text{N}_2 + 8\text{OH}^-$	0,41		$\text{OsO}_4 + 8\text{H}^+ + 8\text{e} = \text{Os} + 4\text{H}_2\text{O}$	0,85
	$\text{NH}_2\text{OH} + 2\text{H}_2\text{O} + 2\bar{\text{e}} = \text{NH}_4\text{OH} + 2\text{OH}^-$	0,42		$\text{OsCl}_6^{2-} + \text{e} = \text{OsCl}_6^{3-}$	0,85
	$2\text{NO}_2 + 4\text{H}_2\text{O} + 8\text{e} = \text{N}_2 + 8\text{OH}^-$	0,53		$\text{Os}^{2+} + 2\text{e} = \text{Os}$	0,85
	$\text{NO}_3^- + 2\text{H}^+ + \text{e} = \text{NO}_2 + \text{H}_2\text{O}$	0,78		$\text{OsO}_4 + 4\text{H}^+ + 4\text{e} = \text{OsO}_2 + 2\text{H}_2\text{O}$	0,96
	$\text{NO}_3^- + 2\text{H}^+ + \text{e} = \text{NO}_2 + \text{H}_2\text{O}$	0,80	P	$\text{H}_2\text{PO}_2^- + \text{e} = \text{P} + 2\text{OH}^-$	-2,05
	$2\text{NO} + 2\text{H}_2\text{O} + 4\text{e} = \text{N}_2 + 4\text{OH}^-$	0,85		$\text{HPO}_3^{2-} + 2\text{H}_2\text{O} + 2\text{e} = \text{H}_2\text{PO}_2^- + 3\text{OH}^-$	-1,57
	$\text{HNO}_2 + 7\text{H}^+ + 6\text{e} = \text{NH}_4^+ + 2\text{H}_2\text{O}$	0,864		$\text{PO}_4^{3-} + 2\text{H}_2\text{O} + 2\text{e} = \text{HPO}_3^{2-} + 3\text{OH}^-$	-1,12
	$\text{NO}_3^- + 10\text{H}^+ + 8\text{e} = \text{NH}_4^+ + 3\text{H}_2\text{O}$	0,87		$2\text{H}_3\text{PO}_4 + 2\text{H}^+ + 2\text{e} = \text{H}_4\text{P}_2\text{O}_6 + 2\text{H}_2\text{O}$	-0,94
	$2\text{NO}_2 + 2\text{e} = 2\text{NO}_2^-$	0,88		$\text{P} + 3\text{H}_2\text{O} + 3\text{e} = \text{PH}_3 + 3\text{OH}^-$	-0,89
	$\text{N}_2\text{O} + \text{H}_2\text{O} + 2\text{e} = \text{N}_2 + 2\text{OH}^-$	0,94		$\text{H}_3\text{PO}_2 + \text{H}^+ + \text{e} = \text{P} + 2\text{H}_2\text{O}$	-0,51
	$\text{NO}_3^- + 3\text{H}^+ + 2\text{e} = \text{HNO}_2 + 2\text{H}_2\text{O}$	0,94		$\text{H}_3\text{PO}_3 + 3\text{H}^+ + 3\text{e} = \text{P}(\text{бел}) + 3\text{H}_2\text{O}$	-0,502
	$\text{NO}_3^- + 4\text{H}^+ + 3\text{e} = \text{NO} + 2\text{H}_2\text{O}$	0,957		$\text{H}_3\text{PO}_3 + 3\text{H}^+ + 2\text{e} = \text{H}_3\text{PO}_2 + \text{H}_2\text{O}$	-0,50
	$\text{NO}_3^- + 4\text{H}^+ + 3\text{e} = \text{NO} + 2\text{H}_2\text{O}$	0,96		$\text{H}_3\text{PO}_3 + 3\text{H}^+ + 3\text{e} = \text{P}(\text{кр}) + 3\text{H}_2\text{O}$	-0,454
	$\text{HNO}_2 + \text{H}^+ + \text{e} = \text{NO} + \text{H}_2\text{O}$	1,00		$\text{H}_3\text{PO}_4 + 5\text{H}^+ + 5\text{e} = \text{P}(\text{бел}) + 4\text{H}_2\text{O}$	-0,411
	$\text{NO}_2 + 2\text{H}^+ + 2\text{e} = \text{NO} + \text{H}_2\text{O}$	1,03		$\text{H}_3\text{PO}_4 + 4\text{H}^+ + 4\text{e} = \text{H}_3\text{PO}_2 + 2\text{H}_2\text{O}$	-0,39
	$\text{NO}_2 + \text{H}^+ + \text{e} = \text{HNO}_2$	1,09		$\text{H}_3\text{PO}_4 + 5\text{H}^+ + 5\text{e} = \text{P}(\text{кр}) + 4\text{H}_2\text{O}$	-0,383
	$2\text{NO}_3^- + 10\text{H}^+ + 8\text{e} = \text{N}_2\text{O} + 5\text{H}_2\text{O}$	1,116		$\text{H}_3\text{PO}_4 + 2\text{H}^+ + 2\text{e} = \text{H}_3\text{PO}_3 + \text{H}_2\text{O}$	-0,276
	$2\text{NO}_3^- + 12\text{H}^+ + 10\text{e} = \text{N}_2 + 6\text{H}_2\text{O}$	1,246		$\text{H}_3\text{PO}_3 + 2\text{H}^+ + 2\text{e} = \text{H}_3\text{PO}_2 + \text{H}_2\text{O}$	-0,50
	$2\text{HNO}_2 + 4\text{H}^+ + 4\text{e} = \text{N}_2\text{O} + 3\text{H}_2\text{O}$	1,297		$\text{P} + 3\text{H}^+ + 3\text{e} = \text{PH}_3$	0,06
$2\text{NO}_2 + 8\text{H}^+ + 8\text{e} = \text{N}_2 + 4\text{H}_2\text{O}$	1,36		$\text{H}_4\text{P}_2\text{O}_6 + 2\text{H}^+ + 2\text{e} = 2\text{H}_3\text{PO}_3$	0,38	
$2\text{HNO}_2 + 6\text{H}^+ + 6\text{e} = \text{N}_2 + 4\text{H}_2\text{O}$	1,45	Pb	$\text{PbS} + 2\text{e} = \text{Pb} + \text{S}^{2-}$	-0,93	
$2\text{NO} + 4\text{H}^+ + 4\text{e} = \text{N}_2 + 2\text{H}_2\text{O}$	1,678		$\text{PbO} + \text{H}_2\text{O} + 2\text{e} = \text{Pb} + 2\text{OH}^-$	-0,58	
$\text{N}_2\text{O} + 2\text{H}^+ + 2\text{e} = \text{N}_2 + \text{H}_2\text{O}$	1,766		$\text{PbCO}_3 + 2\text{e} = \text{Pb} + \text{CO}_3^{2-}$	-0,506	
Na	$\text{Na}^+ + \text{e} = \text{Na}$	-2,714		$\text{PbI}_2 + 2\text{e} = \text{Pb} + 2\text{I}^-$	0,365
Pb	$\text{PbSO}_4 + 2\text{e} = \text{Pb} + \text{SO}_4^{2-}$	-0,3563	S	$\text{S} + 2\text{H}^+ + 2\text{e} = \text{H}_2\text{S}$	0,141

	$\text{PbF}_2 + 2e = \text{Pb} + 2\text{F}^-$	-0,350		$\text{SO}_4^{2-} + 4\text{H}^+ + 2e = \text{H}_2\text{SO}_3 + \text{H}_2\text{O}$	0,17
	$\text{PbBr}_2 + 2e = \text{Pb} + 2\text{Br}^-$	-0,280		$\text{SO}_3^{2-} + 6\text{H}^+ + 6e = \text{S}^{2-} + 3\text{H}_2\text{O}$	0,231
	$\text{PbCl}_2 + 2e = \text{Pb} + 2\text{Cl}^-$	-0,268		$2\text{SO}_4^{2-} + 10\text{H}^+ + 8e = \text{S}_2\text{O}_3^{2-} + 5\text{H}_2\text{O}$	0,29
	$\text{Pb}^{2+} + 2e = \text{Pb}$	-0,126		$\text{SO}_4^{2-} + 10\text{H}^+ + 8e = \text{H}_2\text{S} + 4\text{H}_2\text{O}$	0,311
	$\text{PbO}_3^{2-} + \text{H}_2\text{O} + 2e = \text{PbO}_2^{2-} + 2\text{OH}^-$	0,2		$\text{SO}_4^{2-} + 8\text{H}^+ + 6e = \text{S} + 4\text{H}_2\text{O}$	0,357
	$\text{PbO} + 2\text{H}^+ + 2e = \text{Pb} + \text{H}_2\text{O}$	0,248		$2\text{H}_2\text{SO}_3 + 2\text{H}^+ + 4e = \text{S}_2\text{O}_3^{2-} + 3\text{H}_2\text{O}$	0,40
	$\text{Pb}(\text{OH})_2 + 2\text{H}^+ + 2e = \text{Pb} + \text{H}_2\text{O}$	0,277		$\text{H}_2\text{SO}_3 + 4\text{H}^+ + 4e = \text{S} + 3\text{H}_2\text{O}$	0,449
	$\text{PbO}_2 + \text{H}_2\text{O} + 2e = \text{PbO} + 2\text{OH}^-$	0,28		$\text{S}_2\text{O}_3^{2-} + 6\text{H}^+ + 4e = 2\text{S} + 3\text{H}_2\text{O}$	0,5
	$\text{Pb}_3\text{O}_4 + 2\text{H}^+ + 2e = 3\text{PbO} + \text{H}_2\text{O}$	0,972		$2\text{SO}_3^{2-} + 6\text{H}^+ + 4e = \text{S}_2\text{O}_3^{2-} + 3\text{H}_2\text{O}$	0,705
	$\text{PbO}_2 + 4\text{H}^+ + 2e = \text{Pb}^{2+} + 2\text{H}_2\text{O}$	1,449-1,455		$\text{S}_2\text{O}_8^{2-} + 2e = 2\text{SO}_4^{2-}$	2,01
	$\text{PbO}_2 + \text{SO}_4^{2-} + 4\text{H}^+ + 2e = \text{PbSO}_4 + 2\text{H}_2\text{O}$	1,685	Sb	$\text{SbO}_2^- + 2\text{H}_2\text{O} + 3e = \text{Sb} + 4\text{OH}^-$	-0,675
	$\text{Pb}^{4+} + 2e = \text{Pb}^{2+}$	1,694		$\text{Sb} + 3\text{H}^+ + 3e = \text{SbH}_3$	-0,51
Pd	$\text{Pd}(\text{OH})_2 + 2e = \text{Pd} + 2\text{OH}^-$	0,07		$\text{SbO}_3^- + \text{H}_2\text{O} + 2e = \text{SbO}_2^- + 2\text{OH}^-$	-0,43
	$\text{PdI}_6^{2-} + 2e = \text{PdI}_4^{2-} + 2\text{I}^-$	0,623		$\text{Sb}_2\text{O}_3 + 6\text{H}^+ + 6e = 2\text{Sb} + 3\text{H}_2\text{O}$	0,152
	$\text{PdCl}_4^{2-} + 2e = \text{Pd} + 4\text{Cl}^-$	0,623		$\text{SbO}^+ + 2\text{H}^+ + 3e = \text{Sb} + \text{H}_2\text{O}$	0,212
	$\text{PdO} + 2\text{H}^+ + 2e = \text{Pd} + \text{H}_2\text{O}$	0,896		$\text{SbO}_3^- + 2\text{H}^+ + 3e = \text{SbO}_2^- + \text{H}_2\text{O}$	0,353
	$\text{PdCl}_6^{2-} + 4e = \text{Pd} + 6\text{Cl}^-$	0,96		$\text{SbO}_2^- + 4\text{H}^+ + 3e = \text{Sb} + 2\text{H}_2\text{O}$	0,446
	$\text{Pd}^{2+} + 2e = \text{Pd}$	0,987		$\text{Sb}_2\text{O}_5 + 6\text{H}^+ + 4e = 2\text{SbO}^+ + 3\text{H}_2\text{O}$	0,581
	$\text{PdBr}_6^{2-} + 2e = \text{PdBr}_4^{2-} + 2\text{Br}^-$	0,993		$\text{Sb}_2\text{O}_5 + 4\text{H}^+ + 4e = \text{Sb}_2\text{O}_3 + 2\text{H}_2\text{O}$	0,671
	$\text{PdO}_2 + 2\text{H}^+ + 2e = \text{PdO} + \text{H}_2\text{O}$	1,283	Sc	$\text{Sc}^{3+} + 3e = \text{Sc}$	-2,077
$\text{PdCl}_6^{2-} + 2e = \text{PdCl}_4^{2-} + 2\text{Cl}^-$	1,288	Se	$\text{Se} + 2e = \text{Se}^{2-}$	-0,92	
Pt	$\text{PtS} + 2e = \text{Pt} + \text{S}^{2-}$	-0,95		$\text{Se} + 2\text{H}^+ + 2e = \text{H}_2\text{Se}$	-0,40
	$\text{PtS}_2 + 2e = \text{PtS} + \text{S}^{2-}$	-0,64		$\text{SeO}_3^{2-} + 3\text{H}_2\text{O} + 4e = \text{Se} + 6\text{OH}^-$	-0,366
	$\text{Pt}(\text{OH})_2 + 2e = \text{Pt} + 2\text{OH}^-$	0,15		$\text{SeO}_4^{2-} + \text{H}_2\text{O} + 2e = \text{SeO}_3^{2-} + 2\text{OH}^-$	0,05
	$\text{PtI}_6^{2-} + 2e = \text{PtI}_4^{2-} + 2\text{I}^-$	0,393		$\text{H}_2\text{SeO}_3 + 4\text{H}^+ + 4e = \text{Se} + 3\text{H}_2\text{O}$	0,741
	$\text{PtBr}_4^{2-} + 2e = \text{Pt} + 4\text{Br}^-$	0,58		$\text{SeO}_4^{2-} + 4\text{H}^+ + 2e = \text{H}_2\text{SeO}_3 + \text{H}_2\text{O}$	1,15
	$\text{PtBr}_6^{2-} + 2e = \text{PtBr}_4^{2-} + 2\text{Br}^-$	0,59	Si	$\text{SiO}_3^{2-} + 3\text{H}_2\text{O} + 4e = \text{Si} + 6\text{OH}^-$	-1,7
	$\text{PtCl}_6^{2-} + 2e = \text{PtCl}_4^{2-} + 2\text{Cl}^-$	0,720		$\text{SiF}_6^{2-} + 4e = \text{Si} + 6\text{F}^-$	-1,2
	$\text{PtCl}_4^{2-} + 2e = \text{Pt} + 4\text{Cl}^-$	0,73		$\text{SiO}_3^{2-} + 6\text{H}^+ + 4e = \text{Si} + 3\text{H}_2\text{O}$	-0,455
	$\text{Pt}(\text{OH})_2 + 2\text{H}^+ + 2e = \text{Pt} + 2\text{H}_2\text{O}$	0,980		$\text{Si} + 4\text{H}^+ + 4e = \text{SiH}_4$	0,102
$\text{PtO}_2 + 2\text{H}^+ + 2e = \text{Pt}(\text{OH})_2$	1,045	Sn	$\text{SnS} + 2e = \text{Sn} + \text{S}^{2-}$	-0,94	
$\text{Pt}^{2+} + 2e = \text{Pt}$	1,188		$\text{Sn}(\text{OH})_6^{2-} + 2e = \text{HSnO}_2^- + \text{H}_2\text{O} + 3\text{OH}^-$	-0,93	
			$\text{HSnO}_2^- + \text{H}_2\text{O} + 2e = \text{Sn} + 3\text{OH}^-$	-0,91	
Ra	$\text{Ra}^{2+} + 2e = \text{Ra}$	-2,925		$\text{SnF}_6^{2-} + 4e = \text{Sn} + 6\text{F}^-$	-0,25
Rb	$\text{Rb}^+ + e = \text{Rb}$	-2,925		$\text{Sn}^{2+} + 2e = \text{Sn}$	-0,136
S	$\text{SO}_4^{2-} + \text{H}_2\text{O} + 2e = \text{SO}_3^{2-} + 2\text{OH}^-$	-0,93		$\text{SnO}_2 + 2\text{H}^+ + 2e = \text{SnO} + \text{H}_2\text{O}$	-0,108
	$2\text{SO}_4^{2-} + 5\text{H}_2\text{O} + 8e = \text{S}_2\text{O}_3^{2-} + 10\text{OH}^-$	-0,76		$\text{SnO}_2 + 4\text{H}^+ + 4e = \text{Sn} + 2\text{H}_2\text{O}$	-0,106
	$\text{SO}_3^{2-} + 3\text{H}_2\text{O} + 4e = \text{S} + 6\text{OH}^-$	-0,66		$\text{SnO} + 2\text{H}^+ + 2e = \text{Sn} + \text{H}_2\text{O}$	-0,104
	$2\text{SO}_3^{2-} + 3\text{H}_2\text{O} + 4e = \text{S}_2\text{O}_3^{2-} + 6\text{OH}^-$	-0,58		$\text{Sn}(\text{OH})_2 + 2\text{H}^+ + 2e = \text{Sn} + 2\text{H}_2\text{O}$	-0,091
	$\text{S}_2^{2-} + 2e = 2\text{S}^{2-}$	-0,524		$\text{SnCl}_6^{2-} + 2e = \text{SnCl}_4^{2-} + 2\text{Cl}^-$	0,14
	$\text{S} + 2e = \text{S}^{2-}$	-0,48		$\text{Sn}^{4+} + 2e = \text{Sn}^{2+}$	0,151
	$2\text{S} + 2e = \text{S}_2^{2-}$	-0,476			
	$\text{S} + \text{H}^+ + 2e = \text{HS}^-$	-0,065	Sr	$\text{Sr}^{2+} + 2e = \text{Sr}$	-2,888
$\text{S}_2\text{O}_3^{2-} + 6\text{H}^+ + 8e = 2\text{S}^{2-} + 3\text{H}_2\text{O}$	-0,006	Te	$\text{Te} + 2e = \text{Te}^{2-}$	-1,14	
$\text{S}_4\text{O}_6^{2-} + 2e = 2\text{S}_2\text{O}_3^{2-}$	0,08		$\text{Te} + 2\text{H}^+ + 2e = \text{H}_2\text{Te}$	-0,72	
$\text{SO}_4^{2-} + 8\text{H}^+ + 8e = \text{S}^{2-} + 4\text{H}_2\text{O}$	0,149		$\text{TeO}_3^{2-} + 2\text{H}_2\text{O} + 4e = \text{Te} + 6\text{OH}^-$	-0,57	
$\text{TeO}_2 + 4\text{H}^+ + 4e = \text{Te} + 2\text{H}_2\text{O}$	0,529		$\text{V}^{2+} + 2e = \text{V}$	-1,175	

	$\text{TeO}_4^{2-} + 2\text{H}^+ + 2\text{e} = \text{TeO}_3^{2-} + \text{H}_2\text{O}$	0,892		$\text{V}^{3+} + \text{e} = \text{V}^{2+}$	-0,255
	$\text{H}_6\text{TeO}_6 + 2\text{H}^+ + 2\text{e} = \text{TeO}_2 + 4\text{H}_2\text{O}$	1,02		$\text{VO}_2^+ + 4\text{H}^+ + 5\text{e} = \text{V} + 2\text{H}_2\text{O}$	-0,25
Ti	$\text{Ti}^{2+} + 2\text{e} = \text{Ti}$	-1,63		$\text{VO}_2^{2+} + \text{e} = \text{VO}^+$	-0,044
	$\text{TiO} + 2\text{H}^+ + 2\text{e} = \text{Ti} + \text{H}_2\text{O}$	-1,306		$\text{VO}_2^+ + 4\text{H}^+ + 3\text{e} = \text{V}^{2+} + 2\text{H}_2\text{O}$	0,360
	$\text{TiF}_6^{2-} + 4\text{e} = \text{Ti} + 6\text{F}^-$	-1,19	V	$\text{V}_2\text{O}_5 + 6\text{H}^+ + 2\text{e} = 2\text{VO}^{2+} + 3\text{H}_2\text{O}$	0,958
	$\text{TiO}_2 + 4\text{H}^+ + 4\text{e} = \text{Ti} + 2\text{H}_2\text{O}$	-0,86		$\text{VO}_2^+ + 2\text{H}^+ + \text{e} = \text{VO}^{2+} + \text{H}_2\text{O}$	1,004
	$\text{TiO}_2(\text{рутил}) + \text{H}^+ + 4\text{e} = \text{Ti}^{3+} + 2\text{H}_2\text{O}$	-0,666		$\text{VO}_4^{3-} + 6\text{H}^+ + 2\text{e} = \text{VO}^+ + 3\text{H}_2\text{O}$	1,256
	$\text{TiO}_2(\text{рутил}) + 2\text{H}^+ + 4\text{e} = \text{Ti}^{2+} + 2\text{H}_2\text{O}$	-0,502		$\text{H}_2\text{VO}_4^- + 4\text{H}^+ + \text{e} = \text{VO}^{2+} + 3\text{H}_2\text{O}$	1,314
	$\text{Ti}^{3+} + \text{e} = \text{Ti}^{2+}$	-0,368		$\text{WO}_4^{2-} + 4\text{H}_2\text{O} + 6\text{e} = \text{W} + 8\text{OH}^-$	-1,05
	$\text{Ti}^{4+} + \text{e} = \text{Ti}^{3+} (5\text{M H}_3\text{PO}_4)$	-0,15	W	$\text{WO}_2 + 4\text{H}^+ + 4\text{e} = \text{W} + 2\text{H}_2\text{O}$	-0,119
	$\text{TiO}^{2+} + 2\text{H}^+ + 2\text{e} = \text{Ti}^{2+} + \text{H}_2\text{O}$	-0,135		$\text{WO}_3 + 6\text{H}^+ + 6\text{e} = \text{W} + 3\text{H}_2\text{O}$	-0,09
	$\text{TiO}^{2+} + 2\text{H}^+ + \text{e} = \text{Ti}^{3+} + \text{H}_2\text{O}$	0,10		$\text{W}_2\text{O}_5 + 2\text{H}^+ + 2\text{e} = 2\text{WO}_2 + \text{H}_2\text{O}$	-0,031
Tl	$\text{Tl}_2\text{S} + 2\text{e} = 2\text{Tl} + \text{S}^{2-}$	-0,93		$2\text{WO}_3 + 2\text{H}^+ + 2\text{e} = \text{W}_2\text{O}_5 + \text{H}_2\text{O}$	-0,029
	$\text{TlI} + \text{e} = \text{Tl} + \text{I}^-$	-0,753		$\text{WO}_4^{2-} + 8\text{H}^+ + 6\text{e} = \text{W} + 4\text{H}_2\text{O}$	0,049
	$\text{TlBr} + \text{e} = \text{Tl} + \text{Br}^-$	-0,658		$2\text{WO}_4^{2-} + 6\text{H}^+ + 2\text{e} = \text{W}_2\text{O}_5 + 3\text{H}_2\text{O}$	0,801
	$\text{TlCl} + \text{e} = \text{Tl} + \text{Cl}^-$	-0,557		$\text{ZnS} + 2\text{e} = \text{Zn} + \text{S}^{2-}$	-1,405
	$\text{TlOH} + \text{e} = \text{Tl} + \text{OH}^-$	-0,344	Zn	$\text{Zn}(\text{CN})_4^{2-} + 2\text{e} = \text{Zn} + 4\text{CN}^-$	-1,26
	$\text{Tl}^+ + \text{e} = \text{Tl}$	-0,3363		$\text{Zn}(\text{OH})_2 + 2\text{e} = \text{Zn} + 2\text{OH}^-$	-1,245
	$\text{Tl}(\text{OH})_3 + 2\text{e} = \text{TlOH} + 2\text{OH}^-$	-0,05		$\text{Zn}(\text{OH})_4^{2-} + 2\text{e} = \text{Zn} + 4\text{OH}^-$	-1,22
	$\text{Tl}_2\text{O}_3 + 3\text{H}_2\text{O} + 4\text{e} = 2\text{Tl}^+ + 6\text{OH}^-$	0,02		$\text{ZnO}_2^{2-} + 2\text{H}_2\text{O} + 2\text{e} = \text{Zn} + 4\text{OH}^-$	-1,216
	$\text{TlOH} + \text{H}^+ + \text{e} = \text{Tl} + \text{H}_2\text{O}$	0,778		$\text{ZnCO}_3 + 2\text{e} = \text{Zn} + \text{CO}_3^{2-}$	-1,06
	$\text{Tl}^{3+} + 2\text{e} = \text{Tl}^+$	1,252		$\text{Zn}(\text{NH}_3)_4^{2+} + 2\text{e} = \text{Zn} + 4\text{NH}_3$	-1,04
U	$\text{UO}_2 + 2\text{H}_2\text{O} + 4\text{e} = \text{U} + 4\text{OH}^-$	-2,39		$\text{Zn}^{2+} + 2\text{e} = \text{Zn}$	-0,763
	$\text{U}^{3+} + 3\text{e} = \text{U}$	-1,798		$\text{ZnO}_2^{2-} + 4\text{H}^+ + 2\text{e} = \text{Zn} + 2\text{H}_2\text{O}$	0,441
	$\text{U}^{4+} + \text{e} = \text{U}^{3+}$	-0,607		$\text{ZrO}^{2+} + 2\text{H}^+ + 4\text{e} = \text{Zr} + \text{H}_2\text{O}$	-1,570
	$\text{UO}_2^{2+} = \text{UO}_2^+$	0,05	Zr	$\text{ZrO}_2 + 4\text{H}^+ + 4\text{e} = \text{Zr} + 2\text{H}_2\text{O}$	-1,553
	$\text{UO}_2^{2+} + 4\text{H}^+ + 2\text{e} = \text{U}^{4+} + 2\text{H}_2\text{O}$	0,334		$\text{Zr}^{4+} + 4\text{e} = \text{Zr}$	-1,539
	$\text{UO}_2^+ + 4\text{H}^+ + \text{e} = \text{U}^{4+} + 2\text{H}_2\text{O}$	0,62			

### Список литературы

*Карпетьянц М.Х., Дракин С.И.* Общая и неорганическая химия.: учебник 5-е изд. Изд-во Книжный дом «Либроком» 2015. 592 с.

*Глинка Н.Л.* Общая химия.: учебник / под ред. В.А. Попкова, А.В. Бабкова. 18-е изд., перераб. и доп. М.: Изд-во «Юрайт»; ИД «Юрайт», 2011. 886 с.

*Глинка Н.Л.* Общая химия. Задачи и упражнения: учебно-практическое пособие. Изд-во «Юрайт»; ИД «Юрайт», 2014. 240 с.

*Хомченко И.Г.* Общая химия. Сборник задач и упражнений. Изд-во «Новая волна», 2011. 256 с.

Учебное издание

Наталья Анатольевна Зайцева, Ирина Альбертовна Низова

## ЗАДАЧИ И ВОПРОСЫ ПО КУРСУ «ХИМИЯ»

### ЧАСТЬ II

#### Окислительно-восстановительные реакции

*Учебное пособие*

Редактор изд-ва

Компьютерная верстка *Н.А.Зайцевой*

Подписано в печать .Бумага писчая. Формат 60×84 1/16.

Печать на ризографе. Гарнитура Times New Roman.

Печ. л. Уч.-изд. л. 1,0 .Тираж 100 .Заказ

Издательство УГГУ

620144, Екатеринбург, ул. Куйбышева, 30

Уральский государственный горный университет

Отпечатано с оригинал-макета

в лаборатории множительной техники УГГУ

МИНИСТЕРСТВО НАУКИ И ВЫСШЕГО ОБРАЗОВАНИЯ  
РОССИЙСКОЙ ФЕДЕРАЦИИ

ФГБОУ ВО «Уральский государственный горный университет»

Проректор по учебно-методическому комплексу



МЕТОДИЧЕСКИЕ УКАЗАНИЯ И КОНТРОЛЬНЫЕ ЗАДАНИЯ  
К ЛАБОРАТОРНЫМ ЗАНЯТИЯМ  
ЧАСТЬ 1

**Б1.О.14 ХИМИЯ**

Специальность

**21.05.04 Горное дело**

Направленность (профиль) подготовки

**Горные машины и оборудование**

форма обучения: очная, заочная

год набора: 2021

Автор: **Зайцева Н. А.** , к.х.н., доцент

Одобрена на заседании кафедры

Химии

(название кафедры)

Зав.кафедрой

(подпись)

Амдур А.М.

(Фамилия И.О.)

Протокол № 2 от 09.10.2020

(Дата)

Рассмотрена методической комиссией  
факультета

Горно-механического

Председатель

(подпись)

Осипов П.А.

(Фамилия И.О.)

Протокол № 2 от 14.10.2020

(Дата)

Екатеринбург

## СОДЕРЖАНИЕ

Введение .....	4
Общие правила работы в химической лаборатории .....	7
Правила техники безопасности при работе с химическими реактивами .....	7
Оказание первой медицинской помощи .....	8
Оформление лабораторного журнала .....	8
1. Периодичность изменения свойств оксидов и гидроксидов .....	9
1.1. Экспериментальная часть .....	11
1.2. Контрольные вопросы и задания .....	12
2. Химическая кинетика .....	14
2.1. Экспериментальная часть .....	16
2.2. Контрольные вопросы и задания .....	18
3. Химическое равновесие .....	19
3.1. Экспериментальная часть .....	20
3.2. Контрольные вопросы и задания .....	21
4. Ионные равновесия в растворах электролитов .....	23
4.1. Экспериментальная часть .....	25
4.2. Контрольные вопросы и задания .....	26
5. Реакции ионного обмена .....	27
5.1. Экспериментальная часть .....	29
5.2. Контрольные вопросы и задания .....	31
6. Гидролиз солей .....	32
6.1. Экспериментальная часть .....	34
6.2. Контрольные вопросы и задания .....	35
Список литературы .....	37



## ВВЕДЕНИЕ

Горные инженеры, геологи и геофизики сталкиваются с самыми разнообразными явлениями природы, химическими по своей сущности: быстрой выветриваемостью, окисляемостью, различной смачиваемостью горных пород, с особенностями воздушной среды под землей, с обводненностью горных выработок, агрессивностью рудничных вод. Поэтому им требуются более глубокие знания по химии, чем любому другому специалисту. Инженеры горнодобывающей отрасли способны справиться с современными задачами горно-металлургической и горно-химической промышленности только зная весь путь от разведки полезного ископаемого до его переработки. Физико-химическая некомпетентность горных инженеров и геологов является причиной недостатков в развитии горной науки, техники и технологии, бедственного экологического положения горных предприятий.

Роль химии в подготовке инженеров непрерывно возрастает в связи с необходимостью решения задач по снижению уровня потерь полезных компонентов и увеличению комплексности использования руд, рациональному применению вскрышных пород, очистке и использованию шахтных вод и сточных вод обогатительных фабрик, защите от коррозии бурового и горнодобывающего оборудования, заблаговременной дегазации угольных месторождений, применению физико-химических методов упрочнения грунтов, геотехнологическим методам добычи полезных ископаемых.

В горном деле широко применяются химические материалы: химические растворы при бурении и тампонаже скважин, взрывчатые вещества при отбойке угля, руды и породы, химические добавки, препятствующие распылению угля и налипанию льда на конвейерную ленту, материалы для покрытия из пены, предохраняющей от промерзания участка разработки, компоненты для отвердевания закладочных смесей, огнетушащие составы, синтетические смолы для укрепления горных пород, реагенты для флотации и обогащения руд и большой ассортимент таких обычных химикатов как горючие и смазочные материалы, цемент, стекло, керамика, гидро-, термо- и электроизоляционные материалы, лаки, краски, пластмассы, резина.

Еще благодаря усилиям Д.И. Менделеева, химию, как одну из фундаментальных дисциплин, стали преподавать во всех высших школах России. Химия вместе с физикой и математикой составляет основу профессиональной подготовки специалистов высокой квалификации.

Будущие специалисты должны получить такой комплекс знаний по химии, который составит базу для успешного освоения последующих дисциплин и правильного использования материалов, применяемых в технике.

Теоретические разделы химии, такие как строение электронных оболочек атомов, основные виды химических связей, химическая кинетика и равновесие, окислительно-восстановительные потенциалы, водородный показатель, произведение растворимости, свойства комплексных соединений, позволяет правильно ориентироваться в вопросах, связанных непосредственно со свойствами и превращениями минералов и горных пород.

Горные породы и руды состоят из минералов. К минералам относят природные химические соединения. Неорганические минералы подразделяются на минеральные типы, названия которым присваиваются согласно классификации неорганических веществ и их номенклатуре. По химическому составу минералы подразделяют на:

- а) простые вещества (металлы, неметаллы),
- б) карбиды, нитриды, фосфиды, сульфиды, арсениды, селениды, оксиды, гидроксиды, галогениды и др.,
- в) соли кислородержащих кислот (силикаты, фосфаты, арсенаты, ванадаты, бораты, карбонаты, сульфаты, нитраты, вольфраматы, молибдаты, хроматы, иодаты и др.).

Основа химической номенклатуры - русские названия химических элементов, приведенные в периодической системе Д.И. Менделеева, которые не всегда совпадают с латинскими названиями, например, гидрогениум - водород, оксигениум - кислород.

К неметаллам относят:

He, Ne, Ar, Kr, Xe, Rn, F, Cl, Br, J, At, O, S, Se, Te, N, P, As, C, Si, B, H, остальные элементы - металлы.

Названия простых веществ состоят их одного слова - наименования химического элемента с числовой приставкой, например: O<sub>3</sub> - трикислород, P<sub>4</sub> - тетрафосфор, S<sub>8</sub> - октасера.

Используют также числовые приставки:

1 - моно	7 - гепта
2 - ди	8 - окта
3 - три	9 - нона
4 - тетра	10 - дека
5 - пента	11 - ундека
6 - гекса	12 - додека

В химических формулах сложного вещества на первом месте (слева) всегда записывают формульные обозначения электроположительных составляющих, а за ними указывают формульные обозначения электроотрицательных составляющих. Например,  $\text{PCl}_3$ .

Названия сложных веществ составляются по их химическим формулам справа налево. Они складываются из двух слов - названий электроотрицательных составляющих (условных или реальных катионов) в именительном падеже и электроположительных составляющих (условных или реальных катионов) в родительном падеже, например:  $\text{PCl}_3$  - трихлорид фосфора,  $\text{CO}$  - монооксид углерода.

Названия одноэлементных анионов оканчиваются на -ид, а названия многоэлементных анионов - на -ат.

Для построения названий сложных веществ используются корни (иногда усеченные) русских названий элементов, например, бериллий - бериллат, молибден - молибдат, фосфор - фосфид и фосфат. Традиционно применяются корни латинских названий для элементов: серебро, мышьяк, золото, углерод, медь, железо, ртуть, марганец, азот, никель, свинец, сера, сурьма, кремний, олово:

Ag - аргентат	N - нитрид, нитрат
As - арсенид, арсенат	Ni - никелат
Au - аурат	Pb - плюмбат
C - карбид, карбонат	S - сульфид, сульфат
Cu - купрат	Sb - стибид (антимонид), стибат
Fe - феррат	Si - силицид, силикат
Hg - меркурат	Sn - станнат
Mn - манганат	

В названиях сложных веществ употребляются как числовые приставки, так и степени окисления катиона (обычно металлического) при точно известном заряде аниона, например,  $\text{P}_4\text{O}_{10}$  - декаоксид тетрафосфора,  $\text{V}_2\text{O}_5$  - оксид ванадия (V),  $\text{Bi}(\text{OH})_3$  - гидроксид висмута (III).

Названия кислот и кислотных остатков приводятся в учебном пособии [1]. Названия кислотных остатков используют построения названий солей. Соли - продукты реакций нейтрализации. Соли, содержащие кислотные остатки с незамещенными атомами водорода, - к и с л ы е соли. Соли, содержащие гидроксид-ионы, называют о с н о в н ы м и солями.

$\text{Ca}(\text{H}_2\text{PO}_4)_2$  - дигидрофосфат кальция

$\text{KHSO}_4$  - гидросульфат калия

$\text{FeOH}(\text{NO}_3)_2$  - гидроксонитрат железа (III)  
 $(\text{CaOH})_2\text{SO}_4$  - гидроксосульфат кобальта (II)  
 $\text{Cu}_2\text{CO}_3(\text{OH})_2$  - дигидроксид-карбонат димеди

Если соли содержат два разных катиона, то их называют  
д в о й н ы м и.

$\text{KAl}(\text{SO}_4)_2$  - сульфат алюминия-калия  
 $\text{CaMg}(\text{CO}_3)_2$  - карбонат магния-кальция

## ОБЩИЕ ПРАВИЛА РАБОТЫ В ХИМИЧЕСКОЙ ЛАБОРАТОРИИ

Прежде чем приступить к работе по данной теме, следует изучить ее по описанию, уяснить цель задания и план его выполнения.

Не загромождайте рабочее место портфелями, свертками, сумками, перчатками и т.п. Для них отведены специальные этажерки. На рабочем столе должны находиться только необходимые приборы и лабораторный журнал.

Работайте тщательно, аккуратно, без лишней торопливости, соблюдайте в лаборатории тишину.

Внимательно наблюдайте за ходом опыта, отмечая и записывая каждую его особенность.

Категорически запрещается в лаборатории принимать пищу, пробовать химические вещества на вкус.

Без указания преподавателя не проводите никаких дополнительных опытов.

После окончания работы вымойте использованную посуду, выключите воду, электрические приборы и приведите в порядок рабочее место.

## ПРАВИЛА ТЕХНИКИ БЕЗОПАСНОСТИ ПРИ РАБОТЕ С ХИМИЧЕСКИМИ РЕАКТИВАМИ

Для выполнения работ в лаборатории имеется определенный набор химических реактивов, часть которых размещается на лабораторных столах (водные растворы солей), а остальные - концентрированные и разбавленные кислоты и щелочи, сухие соли, дурно пахнущие вещества - в вытяжных шкафах.

При использовании реактивов следует соблюдать следующие правила:

1. Не разрешается уносить реактивы из вытяжного шкафа на рабочее

место.

2. Сухие реактивы набирают чистым шпателем или ложечкой.
3. Для проведения опыта в пробирке брать сухое вещество в количестве, закрывающем дно пробирки, а раствора - не более  $1/6$  ее объема.
4. Избыток реактива нельзя высыпать (выливать) обратно в те склянки, из которых они были взяты.
5. Не следует путать пробирки от разных склянок. Крышки и пробки кладут на стол поверхностью, не соприкасающейся с реактивом.
6. При нагревании растворов в пробирке держать ее таким образом, чтобы отверстие пробирки было направлено в сторону от работающего и его соседей по рабочему месту.
7. При разбавлении концентрированных кислот вливать кислоту в воду, а не наоборот.
8. Остатки растворов, содержащих кусочки металлов, собирают в специальные склянки, находящиеся в вытяжных шкафах.

## ОКАЗАНИЕ ПЕРВОЙ МЕДИЦИНСКОЙ ПОМОЩИ

При порезах стеклом удаляют осколки из раны, смазывают края раны раствором йода и перевязывают бинтом.

При ожоге горячей жидкостью или горячим предметом обожженное место обрабатывают раствором перманганата калия, накладывают мазь от ожога.

При ожогах кислотами сразу промывают обожженное место большим количеством воды, а затем 3%-ным раствором гидрокарбоната натрия.

При ожогах едкими щелочами хорошо и обильно промыть обожженное место проточной водой, затем разбавленным раствором уксусной кислоты и опять водой.

При попадании кислоты или щелочи в глаза немедленно промыть глаза в течение трех минут большим количеством воды, а затем раствором гидрокарбоната натрия или борной кислоты.

## ОФОРМЛЕНИЕ ЛАБОРАТОРНОГО ЖУРНАЛА

Каждый студент должен иметь лабораторный журнал - отдельную тетрадь для записей.

В лабораторном журнале студент выполняет отчеты по лаборатор-

ным работам, домашние задания, решает задачи, отвечает на контрольные вопросы.

Все наблюдения и выводы по экспериментальной работе студент заносит в лабораторный журнал непосредственно после выполнения опыта.

Отчеты по выполненным лабораторным работам должны содержать:

- 1) название лабораторной работы,
- 2) названия всех проделанных опытов,
- 3) после названия опыта записывается уравнение проделанной реакции, в котором указываются осадки ( $\downarrow$ ) и их окраска, газы ( $\uparrow$ ), изменения окраски растворов,
- 4) задания, указанные в методическом руководстве,
- 5) выводы по каждому опыту и общий вывод по работе.

## 1. ПЕРИОДИЧНОСТЬ ИЗМЕНЕНИЯ СВОЙСТВ ОКСИДОВ И ГИДРОКСИДОВ

Цель работы - изучение изменения кислотно-основных свойств гидроксидов в периодах и группах периодической системы Д.И. Менделеева.

Периодическая система Д.И. Менделеева - естественная система химических элементов, созданная на основе периодического закона.

Положение элемента в периодической системе определяет физико-химические свойства соответствующих им простых веществ и химических соединений.

Периодичность свойств химических соединений удобно проследить на примере оксидов и гидроксидов. Оксиды и гидроксиды относятся к основным пороодообразующим минералам, они широко распространены и составляют 17% от массы земной коры.

В табл.1.1. приведены наиболее часто встречающиеся реакции взаимодействия оксидов и гидроксидов с водой.

Кислотно-основные свойства соединений можно объяснить на основе электростатических представлений. Ослабление основных и усиление кислотных свойств гидроксидов связано с изменением поляризующего действия элемента, образующего гидроксид, на группу  $\text{OH}^-$ . Поляризующее действие катиона сильно зависит от его строения и может быть охарактеризовано следующими закономерностями:

- 1) Поляризующее действие иона очень быстро возрастает с увеличением его заряда;

Таблица 1.1

## Кислотно-основные реакции оксидов и гидроксидов

Тип оксида (гидроксида)	Типичная реакция
Сильно - кислый	$\text{SO}_3(\text{г}) + \text{H}_2\text{O} = \text{SO}_4^{2-}(\text{р}) + 2\text{H}^+(\text{р})$
Слабо - кислый	$\text{CO}_2 + \text{H}_2\text{O} \Leftrightarrow \text{HCO}_3^-(\text{р}) + \text{H}^+(\text{р})$
Амфотерный	$\text{Zn}(\text{OH})_2(\text{к}) \Rightarrow \begin{cases} \xrightarrow{\text{H}^+(\text{р})} \text{Zn}^{2+}(\text{р}) + \text{H}_2\text{O} \\ \xrightarrow{\text{OH}^-(\text{р})} [\text{Zn}(\text{OH})_4]^{2-}(\text{р}) \end{cases}$
Слабо - основной	$\text{Fe}(\text{OH})_2(\text{к}) \Leftrightarrow \text{FeOH}^+(\text{р}) + \text{OH}^-(\text{р})$
Сильно - основной	$\text{Li}_2\text{O}_3 + \text{H}_2\text{O} = 2\text{Li}^+(\text{р}) + 2\text{OH}^-(\text{р})$

2) большое значение имеет строение внешней электронной оболочки, по этому признаку катионы разделяются на ионы с незаконченным внешним слоем, переходным от 8-электронного и 18-электронному ( $\text{Mg}^{2+}$ ,  $\text{Fe}^{2+}$ ,  $\text{Fe}^{3+}$ ) и ионы с 18-электронным внешним слоем ( $\text{Zn}^{2+}$ ,  $\text{Ag}^+$ );

3) при сходном строении внешней электронной оболочки и равном заряде поляризующее действие иона возрастает по мере уменьшения его радиуса.

Итак, ослабление основных и усиление кислотных свойств гидроокисей связано с увеличением поляризующего действия катиона, т.е. с убыванием его радиуса и возрастанием положительной степени окисления, а также с увеличением числа внешних электронов. Например, если катион имеет малый заряд сравнительно большой радиус, его электростатическое притяжение к группе  $\text{OH}^-$  невелико и  $\text{OH}^-$  выступает в гидроксиде как единое целое. Поэтому типичными основаниями являются гидроксиды элементов, находящихся в главных подгруппах I и II групп периодической системы ( $\text{KOH}$ ,  $\text{NaOH}$ ), а также  $\text{NH}_4\text{OH}$ .

По мере увеличения поляризующего действия катиона возрастает ковалентность связей элемент-кислород и усиливается ионный характер связей  $\text{O} - \text{H}$ . Основные свойства гидроксидов ослабляются и появляются кислотные свойства. Из элементов II группы бериллий и цинк дают амфо-

дают атмосферные гидроксиды, в (III) группе амфотерны гидроксиды алюминия, галлия, индия. Амфотерность характерна для большинства элементов четвертой группы периодической системы.

Когда катион имеет большой положительный заряд и малый радиус (что типично для неметаллов), усиление его поляризующего действия приводит к тому, что водород становится подвижным и преобладает диссоциация по кислотному типу. Среди элементов третьей группы гидроксид бора - типичная кислота. В четвертой группе кислотами являются гидроксиды углерода и кремния, однако, эти кислоты еще очень слабые. Гидроксиды многих элементов с максимальной степенью окисления пятой, шестой, седьмой групп - сильные кислоты.

Способность веществ к взаимодействию определяется изменением изобарно-изотермического потенциала ( $\Delta G$ ) химической реакции. Чем меньше алгебраическая величина энергии Гиббса химического процесса, тем больше вероятность ее протекания в данном направлении.

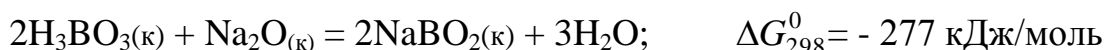
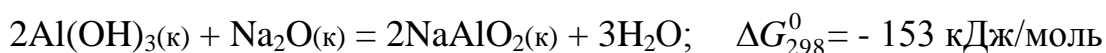

Увеличение отрицательного значения  $\Delta G_{298}^0$  свидетельствует об усилении кислотных свойств гидроксида бора  $\text{H}_3\text{BO}_3$ .

## 1.1. Экспериментальная часть

### ОПЫТ 1. Гидроксиды магния и кальция

Поместите в пробирку небольшое количество оксида магния или кальция и прибавьте 5 мл воды. Взболтайте содержимое пробирки и испытайте реакцию среды 1-2 каплями фенолфталеина. Составьте уравнение реакции взаимодействия оксида с водой. Сделайте вывод о характере гидроксида.

### ОПЫТ 2. Получение и свойства гидроксида алюминия

В пробирку налейте 2 мл раствора соли алюминия и прибавьте примерно такой же объем раствора гидроксида аммония. Содержимое пробирки распределите в две пробирки. В одну из пробирок при взбалтывании прилейте по каплям разбавленный раствор серной кислоты до полного рас-



творения осадка. Во вторую пробирку прилейте разбавленный раствор гидроксида натрия также до полного растворения осадка. Составить уравнение реакций. Сделайте вывод о характере гидроксида алюминия.

#### ОПЫТ 3. Двуокись углерода

Налейте в пробирку несколько мл воды и прибавьте 1-2 капли индикатора. Пропустите из аппарата Киппа в воду двуокись углерода до изменения окраски индикатора. Составьте уравнение реакции. Сделайте вывод о характере гидроксида.

#### ОПЫТ 4. Гидроксид кремния

В пробирку поместите раствор силиката натрия и пропустите через него углекислый газ из аппарата Киппа, при этом наблюдайте образование осадка гидроксида кремния. Напишите уравнение реакции. Сделайте вывод о кислотно-основном характере гидроксида кремния.

#### ОПЫТ 5. Оксид фосфора (V)

В пробирку поместите немного фосфорного ангидрида и добавьте несколько мл воды. Наблюдайте растворение, встряхивая пробирку. Испытайте реакцию среды индикаторами. Составьте уравнение реакции. Сделайте вывод о характере гидроксида.

#### ОПЫТ 6. Гидроксиды олова (II) и свинца (II)

а) Налейте в пробирку 2 мл раствора хлорида олова. Добавьте по каплям разбавленный раствор щелочи до образования осадка. Содержимое пробирки разделите на две части. Подействовать на одну концентрированным раствором щелочи, а на другую - соляной кислотой. Составьте уравнения реакций. Сделайте вывод о характере гидроксида олова.

б) Такой же опыт проделать с раствором соли азотнокислого свинца. На полученный гидроксид свинца подействовать азотной кислотой и щелочью. Почему для растворения гидроокиси свинца нельзя воспользоваться соляной или серной кислотами? Составьте уравнения реакций. Сделайте вывод о характере гидроксида свинца.

### 1.2. Контрольные вопросы и задания

1. Сравнив результаты опытов, сделайте вывод, как изменяется характер гидроксидов элементов: Mg, Al, Si, P в третьем периоде слева

направо. Чем объясняется это изменение характера гидроксидов? Как оно связано с изменением металлических свойств элементов?

2. По результатам опытов сделайте вывод об изменении кислотно-основных свойств гидроксидов элементов: С, Si, Sn, Pb в главных подгруппах сверху вниз. Как увязать такое изменение характера гидроксидов с возрастанием порядкового номера элемента и изменением металлических свойств элементов?

3. Запишите кислородные соединения марганца со степенями окисления II, IV, VI, VII и покажите, как с увеличением степени окисления изменяется характер оксидов и соответствующих им гидроксидов.

4. Укажите, какая из сравниваемых двух кислот  $\text{H}_2\text{SO}_3$  или  $\text{H}_2\text{SO}_4$  является более сильной и как объяснить такое явление.

5. Какой из галогенов имеет наибольшее сродство к натрию, если энергия Гиббса для галогенидов натрия имеет следующую величину (кДж/моль):

$$\Delta G_{298}^0 \text{NaJ} = -237.2,$$

$$\Delta G_{298}^0 \text{NaBr} = -347.7,$$

$$\Delta G_{298}^0 \text{NaCl} = -384.0,$$

$$\Delta G_{298}^0 \text{NaF} = -541.0.$$

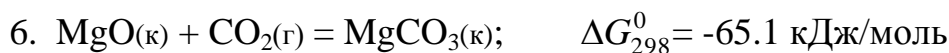

Как изменяются кислотно-основные свойства оксидов (расположите их в ряд) и как это согласуется со значением  $\Delta G_{298}^0$  образования рассматриваемых карбонатов из оксидов?

7. Как изменяется сила кислот в ряду  $\text{H}_2\text{SO}_4 - \text{H}_2\text{SeO}_4 - \text{H}_2\text{TeO}_4$  ?

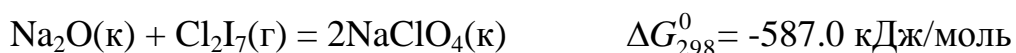
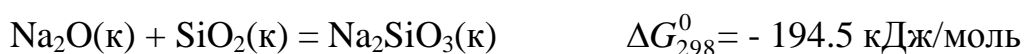
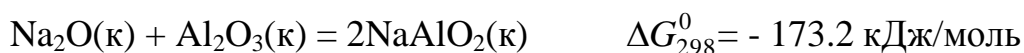
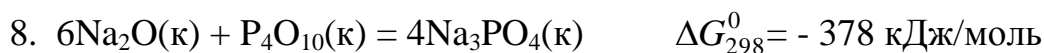

Как изменяются кислотно-основные свойства оксидов (расположите их в ряд) и как это согласуется со значениями  $\Delta G_{298}^0$  образования рассматриваемых солей из оксидов?

9. Укажите, какое из рассматриваемых двух соединений является более сильным основанием: а) гидроксид натрия или гидроксид цезия; б) гидроксид бария или гидроксид кальция? Объясните это изменение характера гидроксидов, исходя из расположения элементов в таблице Д.И. Менделеева.

## 2. ХИМИЧЕСКАЯ КИНЕТИКА

Ц е л ь р а б о т ы - изучение скорости химической реакции и ее зависимости от концентрации и температуры.

Раздел химии, изучающей скорость химических реакций, называется химической кинетикой.

Скорость химической реакции - это изменение концентрации реагирующих веществ в единицу времени. Зависимость скорости химической реакции выражается законом действующих масс: при постоянной температуре скорость химической реакции прямо пропорциональна произведению концентраций реагирующих веществ, взятых в степенях, равных стехиометрическим коэффициентам в уравнении реакции.

Для реакции  $aA + bB = cC + dD$  скорость выразится уравнением:

$$v = k \cdot [A]^a \cdot [B]^b \quad (\text{для гомогенной системы}),$$

где  $v$  - скорость реакции;

$[A]$ ,  $[B]$  - молярные концентрации реагирующих веществ;

$k$  - константа скорости реакции

(при  $[A] = [B] = 1$  моль/л,  $k$  численно равна  $v$ ).

Для реакции  $2NO_{(г)} + O_{2(г)} = 2NO_{2(г)}$  выражение скорости имеет следующий вид:

$$v = k \cdot [NO]^2 \cdot [O_2].$$

Гомогенная система состоит из одной фазы - между реагентами нет поверхности раздела. Гетерогенная система состоит из двух и более фаз. Реакция в гетерогенной системе осуществляется на поверхности раздела фаз. Скорость гетерогенной реакции не зависит от площади поверхности раздела фаз, так же как скорость гомогенной реакции не зависит от объема системы.

Концентрация твердого вещества принимается за единицу.

Зависимость скорости химической реакции от температуры описывается экспериментально найденным уравнением Вант-Гоффа:

$$v_{t_2} = v_{t_1} \cdot \gamma^{\frac{t_2 - t_1}{10}},$$

где  $v_{t_1}$ ,  $v_{t_2}$  - скорость реакции при температурах соответственно  $t_1$  и  $t_2$ ;

$\gamma$  - температурный коэффициент скорости реакции,  
равный обычно 2-4.

Эта зависимость может быть выражена в виде следующего правила: при увеличении температуры на каждые  $10^\circ$  скорость химической реакции увеличивается в 2-4 раза.

Зависимость скорости реакции от температуры более точно может быть выражена уравнением Аррениуса:

$$k = c \cdot e^{-\frac{E_{\text{акт}}}{RT}},$$

где  $k$  - константа скорости реакции;

$c$  - постоянная;

$E_{\text{акт}}$  - энергия активации;

$R$  - универсальная газовая постоянная (8.31 Дж/моль · К);

$T$  - абсолютная температура.

Из уравнения Аррениуса следует, что скорость реакции с повышением температуры увеличивается по закону экспоненты, однако интенсивность теплоотвода в конкретных условиях реакции может возрастать только линейно. В этом случае возможен скачкообразный переход от стационарного режима к нестационарному, быстрое ускорение - самовоспламенение, или цепной взрыв. По такому механизму происходят взрывы метана и угольной пыли в шахтах. Например, при повышении концентрации метана на несколько процентов достигается нижний предел взрываемости метана в воздухе, в тысячи раз ускоряется реакция окисления метана кислородом воздуха  $\text{CH}_4 + 2\text{O}_2 = \text{CO}_2 + 2\text{H}_2\text{O} + Q$ . Концентрационные пределы взрываемости метана в воздухе от 5 до 15% по объему.

Одним из направлений в решении проблемы предупреждения взры-

вов метана и угольной пыли в шахтах, опасных по газу и пыли, является применение способов взрывозащиты, основанных на использовании распыленной воды или специальных химических соединений, которые играют роль отрицательных катализаторов (ингибиторов), теплопоглотителей в реакциях окисления углеводородов. Такие вещества носят общее название флегматизаторов горения. Этим свойством обладают гидрокарбонаты натрия и калия, гидрофосфаты аммония, бура и др.

## 2.1. Экспериментальная часть.

### ОПЫТ 1. Зависимость скорости химической реакции от концентрации реагирующих веществ.

Соли тиосерной кислоты устойчивы в твердом состоянии и в растворе. Тиосерная кислота неустойчива и при получении распадается самопроизвольно по реакции

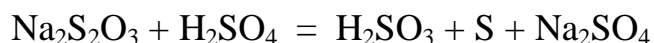

с образованием сернистой кислоты и свободной серы.

Постановка опыта основывается на следующем: в результате реакции между серной кислотой и тиосульфатом натрия образуется сера, выделяющаяся в виде белой мути. Время от начала реакции до момента появления мути зависит от скорости этой реакции.

В три пробирки налить по 6 мл раствора серной кислоты.

В первую пробирку влить 6 мл раствора  $\text{Na}_2\text{S}_2\text{O}_3$ , быстро перемешать ее содержимое и одновременно включить секундомер. Отсчитать время ( $\tau$ ) до начала появления белой мути - коллоидной серы.

Во вторую пробирку влить смесь 4 мл раствора тиосульфата натрия и 2 мл воды. Наблюдать, через сколько секунд растворы сделаются мутными.

Результаты наблюдений записать по следующей форме, выразив значения скоростей реакций в условных единицах (десятичных дробях!) в виде  $v = 1/\tau$ , где  $\tau$  - время в секундах.

Относительная концентрация раствора тиосульфата натрия записана в условных единицах  $C_{\text{Na}_2\text{S}_2\text{O}_3} = v_{\text{Na}_2\text{S}_2\text{O}_3} / V_{\text{раствора}}$ , где  $V_{\text{раствора}}$  - общий объем раствора 12 мл. Тогда для первого случая  $C_{\text{Na}_2\text{S}_2\text{O}_3}$  50%, для второго - 33% и третьего - 17%, что соответствует значениям 3а, 2в, а.

№ опы-та	Объем в мл			Относит. концентр. $C_{\text{Na}_2\text{S}_2\text{O}_3}$	Время до появления мути, $\tau$	$v = \frac{1}{\tau}$
	раствора $\text{H}_2\text{SO}_4$	раствора $\text{Na}_2\text{S}_2\text{O}_3$	$\text{H}_2\text{O}$			
1	6	6	0	3а		
2	6	4	2	2а		
3	6	2	4	а		

Результаты измерений необходимо представить в виде графика. На ось абсцисс наносят значения относительных концентраций в виде трех точек, отстоящих от начала координат на а, 2а, 3а, где а - произвольно выбранный отрезок. Из каждой точки восстанавливается перпендикуляр, длина которого соответствует значениям скоростей реакции в условных единицах. Далее следует обдумать, каким образом, пользуясь верхними концами этих перпендикуляров, провести линию, характеризующую зависимость скорости реакции от концентрации. Подсказкой будет служить математическое выражение для скорости изучаемой реакции, которое нужно записать согласно закону действия масс.

Сделать вывод о зависимости скорости реакции от концентрации реагирующих веществ.

## ОПЫТ 2. Зависимость скорости реакции от температуры опыта

Налить в одну пробирку 5 мл раствора  $\text{Na}_2\text{S}_2\text{O}_3$ , а другую - 5 мл раствора  $\text{H}_2\text{SO}_4$ . Обе пробирки поместить в стакан с водопроводной водой. Спустя 5-7 минут измерить температуру воды и слить вместе содержимое обеих пробирок. Измерить время появления помутнения.

В две другие пробирки налить по 5 мл тех же растворов. Поместить пробирки в стакан с водой, нагретой на  $10^\circ$  выше, чем в предыдущем опыте. Через 5-7 минут слить содержимое пробирок. Измерить время до появления мути.

Повторить опыт, повысив температуру еще на  $10^\circ$ .

Результаты наблюдений выразить в виде графика, откладывая по оси абсцисс температуру опыта, по оси ординат - относительную скорость реакции.

Сделать вывод о зависимости скорости реакции от температуры.

## 2.2. Контрольные вопросы и задания.

1. Реакция в водном растворе выражается уравнением:

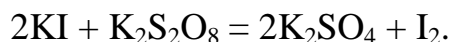

Как изменится скорость этой реакции при разбавлении реагирующей смеси в 2 раза?

2. Записать математические выражения для скорости следующих газовых реакций

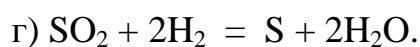
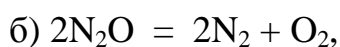
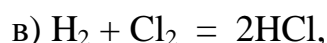
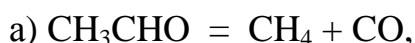

Предсказать изменение скорости этих реакций при увеличении концентрации каждого из реагирующих веществ в 2 раза.

3. Записать выражения для скорости реакций

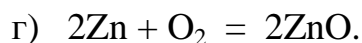
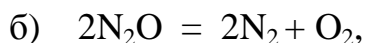
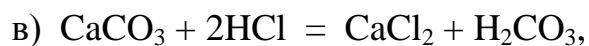
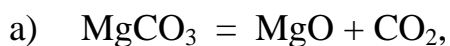

Как изменится скорость вышеуказанных реакций, если:

а) увеличить концентрацию исходных веществ в 2 раза;

б) увеличить давление в 2 раза.

4. Срок хранения флотационного реагента, поступившего на обогательную фабрику, согласно техническим условиям составляет при температуре 20°C 2 месяца. Воспользовавшись правилом Вант-Гоффа, рассчитать срок годности этого флотореагента, если на складе фабрики поддерживается 0°C, а температурный коэффициент скорости разложения равен 2.

5. Во сколько раз изменится скорость реакции

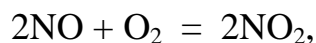

если концентрация оксида азота уменьшится в 2 раза, а концентрация кислорода увеличивается в 2 раза?

6. Реакция протекает по уравнению

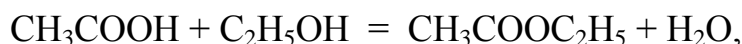

концентрацию  $\text{CH}_3\text{COOH}$  увеличили от 0.3 до 0.45 моль/л, а концентрацию  $\text{C}_2\text{H}_5\text{OH}$  увеличили от 0.4 до 0.8 моль/л. Во сколько раз возросла скорость прямой реакции?

7. Кальцинированная сода (безводная  $\text{Na}_2\text{CO}_3$ ) используется в виде раствора в качестве регулятора щелочности флотационного процесса. При температуре  $55^\circ\text{C}$  сода растворяется в 6 раз быстрее, чем при  $15^\circ$ . Рассчитать температурный коэффициент скорости растворения соды.

8. Для приготовления раствора силиката натрия требуемой плотности, используемого в качестве подавителя пустой породы, твердые прозрачные куски силикат-глыбы  $\text{Na}_2\text{SiO}_3$  загружают в воду: нагревают до  $95^\circ$  и ведут перемешивание в течение четырех часов. Какой срок потребуется для получения раствора необходимой концентрации, если поддерживать температуру  $90^\circ$  ( $\gamma = 2$ )?

### 3. ХИМИЧЕСКОЕ РАВНОВЕСИЕ

**Ц е л ь р а б о т ы** - Изучение влияния концентрации на сдвиг химического равновесия.

Многие реакции идут не до исчезновения исходных веществ, а до состояния, не изменяющегося во времени, когда в реакционной смеси можно обнаружить как исходные вещества, так и продукты реакции. Такое состояние системы называется химическим равновесием.

С термодинамической точки зрения состояние равновесия характеризуется тем, что система достигает минимального значения энергии Гиббса (при заданных температуре, давлении и общем составе).

С кинетической точки зрения при равновесии скорости процессов образования продуктов реакции из исходных веществ и исходных веществ из продуктов выравниваются. Скорость достижения равновесия в зависимости от природы процесса, условий, а также наличия подходящих катализаторов может варьировать от малых долей секунды до веков и тысячелетий.

Если равновесие достигнуто, то для реакции



называемая константой равновесия, принимает определенное значение. Константа равновесия зависит от температуры, но не зависит от конкретных количеств реагентов и порядка их взаимодействия.

Изменение равновесных концентраций при внешнем воздействии называется **с м е щ е н и е м х и м и ч е с к о г о р а в н о в е с и я**.



Основным законом, управляющим смещением равновесия, служит принцип Ле-Шателье: «Если на систему, находящуюся в равновесии, оказывается внешнее воздействие, то равновесие смещается в сторону, указываемую воздействием, до тех пор, пока нарастающее в системе противодействие не станет равно оказанному воздействию».

Внешним воздействием, смещающим равновесие, может быть изменение температуры, давления, концентрации одного или нескольких веществ, участвующих в реакции. «Смещение равновесия в сторону, указанную воздействием» означает, что при повышении давления преимущество получает процесс, ведущий к уменьшению объема, т.е. к тому же результату, что и само воздействие. Нагревание ведет к увеличению роли эндотермического процесса, т.е. процесса, увеличивающего запас энергии в системе (эндотермические реакции идут с поглощением тепла, а экзотермические - с его выделением).

Увеличение концентрации одного из веществ приводит к смещению равновесия в сторону расходования этого вещества.

### 3.1. Экспериментальная часть

#### ОПЫТ 1. Влияние концентрации веществ на смещение химического равновесия.

Реакция между хлоридом железа и тиоцианатом аммония протекает по уравнению:

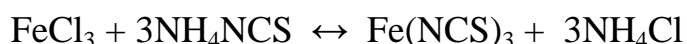

Красная окраска образовавшегося раствора обусловлена содержанием в нем тиоцианата (роданида) железа. По изменению интенсивности этой окраски можно судить о направлении смещения равновесия при изменении концентрации какого-либо реагирующего вещества.

В одной пробирке приготовить смесь (по 4 мл) разбавленных растворов  $\text{FeCl}_3$  и  $\text{NH}_4\text{NCS}$ . Полученный окрашенный раствор разлить поровну в 4 пробирки.

В первую пробирку добавить 2 капли насыщенного раствора  $\text{FeCl}_3$ . Во вторую пробирку добавить несколько кристалликов  $\text{NH}_4\text{NCS}$  (или  $\text{KNCS}$ ). В третью пробирку всыпать немного твердой соли  $\text{NH}_4\text{Cl}$  (или  $\text{KCl}$ ). Четвертую пробирку оставить для сравнения.

Записать уравнение химической реакции и выражение для константы

равновесия. Сделать выводы о влиянии концентрации веществ на смещение химического равновесия с использованием принципа Ле-Шателье.

### Форма записи

Что добавлено	Изменение интенсивности окраски	Смещение равновесия
1. FeCl <sub>3</sub>	более интенсивная	вправо
2. NH <sub>4</sub> NCS	.....	.....
3. NH <sub>4</sub> Cl	.....	.....

### 3.2. Контрольные вопросы и задания

1. К гомогенных химических системах при постоянных давлении и температуре установилось состояние равновесия:

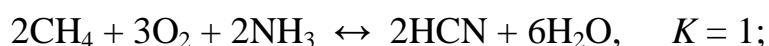
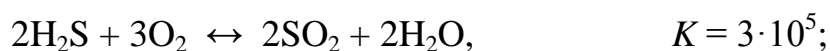

По данным значениям констант равновесия укажите, реагенты или продукты будут преобладать в равновесной смеси веществ. На основании закона действующих масс составьте выражения для констант равновесия.

2. В гетерогенных химических системах установилось состояние равновесия:

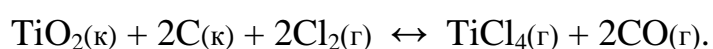
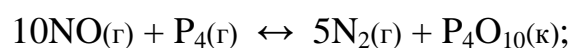
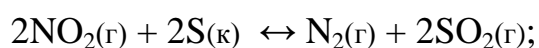
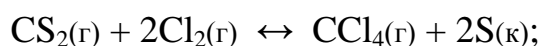
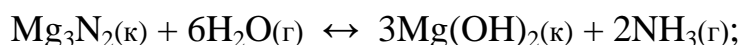

На основании закона действующих масс составьте выражения для

констант равновесия.

3. За последние 100 лет количество углекислого газа, поступающее за счет сжигания ископаемого топлива, возросло в 50 раз, а парциальное давление  $\text{CO}_2$  в атмосфере за это же время увеличилось в 1.2 раза. Объясните это соотношение, допустив, что  $\text{CO}_2$  поглощается океаном:

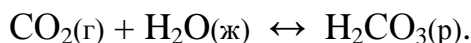

4. Рассчитать равновесный выход диоксида серы в реакциях окислительного обжига сульфидных минералов - пирита, молебденита, пирротина, если в состоянии равновесия количество  $\text{SO}_2$  равно 0.4 моль, а начальный объем  $\text{O}_2$  составлял 33.6 л (н.у.):

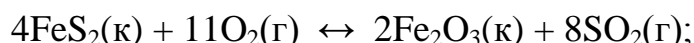

пирит

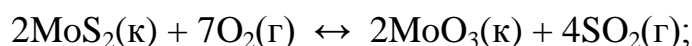

молибденит

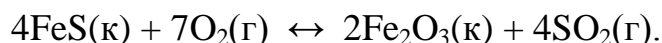

пирротин

5. Равновесный процесс, протекающий в подземных пещерах при образовании сталактитов и сталагмитов, можно описать уравнением



Напишите выражение для константы равновесия этого процесса. Укажите, в какую сторону сдвигается равновесие а) при улетучивании  $\text{CO}_2$ , б) испарении воды, в) увлажнении атмосферы в пещерах.

6. Состояние равновесия реакции окисления сфалерита

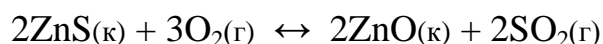

установилось при равновесной концентрации диоксида серы, равной 0.25 моль/л. Рассчитать исходную концентрацию кислорода.

7. В герметически закрытом сосуде объемом 0.25 л проводят реакцию восстановления антимонита

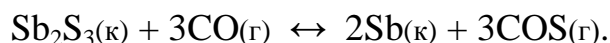

Равновесная концентрация каждого газообразного вещества равна 0.3 моль/л. Для смещения равновесия добавляют 0.1 моль  $\text{CO}$ . Определить новые равновесные концентрации  $\text{CO}$  и  $\text{COS}$ .

8. Определить, влево или вправо сместится положение равновесия



$C_0$  - исходная концентрация раствора, моль/л.

По величине степени диссоциации все электролиты делятся на сильные и слабые. К сильным относятся те электролиты,  $\alpha$  - степень диссоциации которых равна единица, т.е.  $C = C_0$ . Распад на ионы сильных электролитов протекает необратимо. В растворе сильного электролита не может быть недиссоциированных молекул.

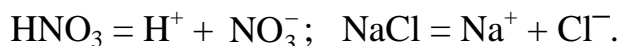

К сильным электролитам относятся практически все соли, гидроксиды щелочных и щелочно-земельных металлов и некоторые кислоты (например,  $\text{HCl}$ ,  $\text{HNO}_3$ ,  $\text{H}_2\text{SO}_4$ ,  $\text{HBr}$ ,  $\text{HI}$ ,  $\text{HClO}_4$ )

Степень диссоциации слабых электролитов меньше единицы ( $C < C_0$ ). Их ионизация протекает обратимо:

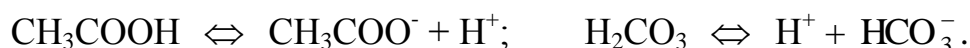

Константу равновесия электролитической диссоциации слабого электролита называют константой диссоциации. Например, при 298 К

$$K_{\text{CH}_3\text{COOH}} = \frac{C_{\text{CH}_3\text{COO}^-} \cdot C_{\text{H}^+}}{C_{\text{CH}_3\text{COOH}}} = 1.8 \cdot 10^{-5}.$$

$$K_{\text{H}_2\text{CO}_3} = \frac{C_{\text{H}^+} \cdot C_{\text{HCO}_3^-}}{C_{\text{H}_2\text{CO}_3}} = 4.4 \cdot 10^{-7}.$$

Из величин констант видно, что угольная кислота по первой ступени электролит более слабый, чем уксусная кислота.

Степень и константа ионизации слабого электролита связаны зависимостью (закон Оствальда):

$$K = \frac{\alpha^2 \cdot C_0}{1 - \alpha}.$$

Если степень ионизации электролита значительно меньше единицы, то уравнение можно записать  $K = \alpha^2 \cdot C_0$ , откуда следует, что  $\alpha$  возрастает с разведением раствора.

В чистой воде кроме молекул  $\text{H}_2\text{O}$  содержатся протоны и гидроксид-ионы, при этом

$$[\text{H}^+] = [\text{OH}^-] = 1 \cdot 10^{-7} \text{ моль/л (25}^\circ \text{C)}.$$

Содержание протонов и гидроксид-ионов выражают также через водород-

ный показатель  $\text{pH} = 1 \text{g} [\text{H}^+]$ . При  $\text{pH} = 7$  среду водного раствора называют нейтральной, при  $\text{pH} < 7$  - кислотной и при  $\text{pH} > 7$  - щелочной.

Каковы пределы значений  $\text{pH}$  в природе? Рудничные воды выветривающихся колчеданных месторождений, содержащие свободную серную кислоту, имеют  $\text{pH}$  около 2, а воды окисляющихся месторождений самородной серы в песчаниках - еще ниже. Воды кратерных озер имеют  $\text{pH}$  1-3, торфяных болот около 4, буроугольных месторождений около 5,  $\text{pH}$  дождевой воды примерно 5.5. Обычные грунтовые воды имеют  $\text{pH}$  6.5 - 8.5, морская вода (в зависимости от времени года, ее температуры, количества растворенной в ней углекислоты, органических кислот, привнесенных реками) колеблется от 8.2 до 8.5. В содовых озерах  $\text{pH}$  достигает 9-10.

#### 4.1. Экспериментальная часть

##### ОПЫТ 1. Сравнение относительной силы кислот

В одну пробирку наливают 1-2 мл 2М раствора уксусной кислоты, в другую - столько же раствора соляной кислоты той же концентрации. В обе пробирки добавляют небольшое количество мелко измельченного известняка. Взбалтывая пробирки с содержимым, наблюдать, одинаково ли быстро растворяется  $\text{CaCO}_3$  во взятых кислотах.



Интенсивность выделения  $\text{CO}_2$  при этой реакции служит относительным индикатором концентрации водородных ионов. Рассчитайте, во сколько раз концентрация протонов в растворе  $\text{HCl}$  больше, чем в растворе  $\text{CH}_3\text{COOH}$ , если  $K_{\text{CH}_3\text{COOH}} = 1.8 \cdot 10^{-5}$ .

Напишите уравнения диссоциации обеих кислот.

##### ОПЫТ 2. Влияние концентрации одноименных ионов на ионизацию слабой кислоты.

К 1-2 мл 2М раствора уксусной кислоты в двух пробирках прибавьте 2 капли метилоранжа. Отметьте окраску индикатора. Добавьте при перемешивании в одну пробирку несколько кристалликов ацетата аммония до изменения цвета раствора. Как изменился  $\text{pH}$  раствора? Объясните изменение  $\text{pH}$ , применяя правило Ле Шателье и используя выражение константы диссоциации  $\text{CH}_3\text{COOH}$

### ОПЫТ 3. Влияние концентрации одноименных ионов на ионизацию слабого основания.

В две пробирки наливают по 1-2 мл 2М раствора гидроксида аммония и по 2 капли фенолфталеина. В одну из пробирок добавляют при перемешивании несколько кристалликов ацетата аммония до изменения цвета раствора. Объясните причину наблюдаемого изменения окраски на основании уравнения диссоциации  $\text{NH}_4\text{OH}$ , принципа Ле Шателье и константы диссоциации  $\text{NH}_4\text{OH}$ .

### ОПЫТ 4. Определение характера диссоциации гидроксидов

В три пробирки наливают по 2-3 мл растворов: в 1-ю - силиката натрия, во 2-ю - сульфата никеля, в 3-ю - сульфата цинка. До начала выпадения осадков гидроксидов добавляют по каплям в 1-ю - раствор серной кислоты, а во 2-ю - раствор гидроксида натрия.

Содержимое каждой пробирки взбалтывают и разливают каждый осадок гидроксидов на две пробирки. В одну пробирку добавляют разбавленной кислоты, а в другую концентрированной щелочи. На основании наблюдений за растворением осадков кремниевой кислоты, гидроксида никеля и гидроксида цинка в кислоте и щелочи сделайте вывод о кислотно-основном характере электролитической диссоциации этих гидроксидов.

Напишите уравнения диссоциации гидроксидов.

## 4.2. Контрольные вопросы и задания

1. Присутствие каких ионов можно ожидать в водном растворе сернистой кислоты  $\text{H}_2\text{SO}_3$ ? Запишите выражения для констант диссоциаций этой кислоты.

2. Почему константа электролитической диссоциации служит более удобной характеристикой, чем степень диссоциации?

3. Объясните, почему соли являются сильными электролитами. На примере  $\text{NaHCO}_3$  укажите характер химических связей, по которым электролитическая диссоциация протекает в водном растворе: а) практически полностью; б) частично; в) отсутствует.

4. Укажите, корректно ли сопоставлять такие свойства, как растворимость вещества и способность его к электролитической диссоциации.

5. В практике флотации используются процессы с низкими и высо-

кими значениями рН флотационной пульпы. Можно ли приготовить растворы с рН 0, -1, -2, 14, 15, 16?

6. Вычислите концентрацию ионов водорода в 1М (9.45 %-ном) растворе серной кислоты, рН которого - 0.005. Объясните полученный результат.

7. В Первоуральске выпал кислотный дождь, водородный показатель которого равен 2.5. Во сколько раз превышена концентрация иона водорода, если обычная дождевая вода имеет рН = 5.5?

8. Шахтные воды Кизеловского бассейна содержат 0.01 г/л ионов водорода. Рассчитайте водородный показатель этих вод, концентрацию  $\text{OH}^-$  ионов. Укажите, кислотный или щелочной характер имеют эти воды.

9. Во сколько раз уменьшится концентрация ионов водорода, если к 1 литру раствора уксусной кислоты с концентрацией 0.005 моль/л прибавить 0.05 моль ацетата натрия, считая, что концентрация недиссоциированных молекул уксусной кислоты, как и объем раствора остаются практически постоянными?  $K_{\text{CH}_3\text{COOH}} = 1.8 \cdot 10^{-5}$ .

10. Для оценки рН раствора сероводорода студент записал следующие уравнения:

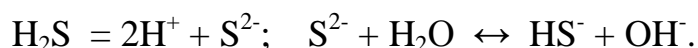

Таким образом, студент сделал вывод, что среда щелочная. Найдите ошибки в его рассуждениях.

## 5. РЕАКЦИИ ИОННОГО ОБМЕНА

Ц е л ь р а б о т ы - выявление закономерностей протекания реакций ионного обмена в растворах электролитов.

Минералы и горные породы в условиях земной поверхности стремятся перейти в более устойчивые соединения. Известняки медленно растворяются в водах, содержащих углекислоту, образуя гидрокарбонат кальция. Грунтовые воды, содержащие  $\text{Ca}(\text{HCO}_3)_2$ , реагируют с сульфатно-хлоридно-магниевыми (морскими) водами. При этом осаждаются гипс и доломит:



Так озера морского типа превращаются в озера континентального типа. Сульфатно-натриевые воды - результат выщелачивания горных по-



род, могут образовывать содовые озера.

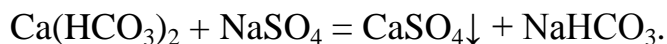

Изверженные горные породы выветриваются, в полевых шпатах содержание алюминия увеличивается от ранних пород к поздним. При этом из них выносятся катионы щелочноземельных металлов. Например, из анорита образуется каолинит

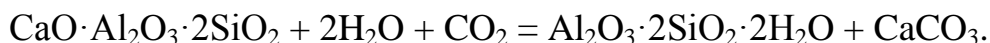

В результате воздействия растворов, содержащих в повышенных концентрациях ионы  $\text{Mg}^{2+}$  и  $\text{SO}_4^{2-}$ , происходит доломитизация известняков



Если химическая реакция протекает, то она отличается следующими признаками:

происходит образование осадка, или растворение осадка, или изменяется цвет осадка или раствора, или появляются пузырьки газа.

Сущность ионных реакций обмена сводится к соединению ионов в молекулы новых веществ. Равновесия ионных реакций в растворах смещаются в сторону образования слабых электролитов (слабых кислот, слабых оснований, воды) и сильных электролитов (осадков, летучих веществ).

Все кислые соли в воде растворяются, основные соли, как правило, нерастворимы.

В ионных уравнениях сильные, хорошо растворимые электролиты записываются в форме ионов, а слабые электролиты, газы и осадки - в виде молекул.

Рассмотрим следующие примеры реакций. Запишем их сначала в молекулярной форме, а затем в виде кратких ионных уравнений.

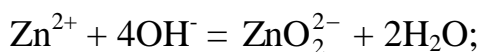
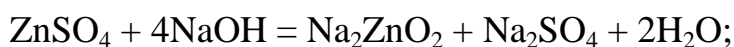
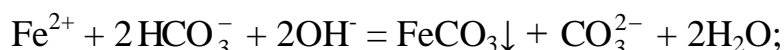

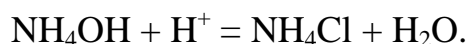
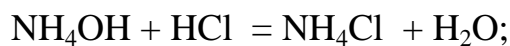
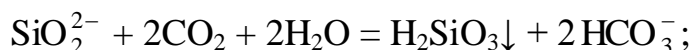
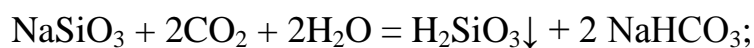

## 5.1. Экспериментальная часть

### ОПЫТ 1. Образование осадков

а) В две пробирки наливают по 2 мл раствора хлорида бария и добавляют в одну пробирку сульфата натрия, а в другую - нитрата калия. Написать молекулярное и ионное уравнения и сделать вывод, в каком случае соль реагирует с другой солью;

б) В две пробирки наливают по 2 мл раствора сульфата меди. В одну пробирку добавляют 1 мл очень разбавленный (1%-ный) раствор гидроксида натрия, а в другую - столько же разбавленного раствора той же щелочи. Написать молекулярные и ионные уравнения, указав окраску образующихся осадков и учитывая, что в первом случае образуется основной сульфат меди  $(\text{CuOH})_2\text{SO}_4$ . Сделайте вывод об условиях образования основной соли и гидроксида. Осадки сохранить для выполнения опыта 2б;

в) В две пробирки наливают по 2 мл раствора хлорида кобальта. В одну пробирку добавляют разбавленного раствора щелочи до образования синего осадка основной соли. Во вторую пробирку приливают еще столько же щелочи и нагревают с целью получения гидроксида кобальта розового цвета. Содержимое пробирок оставляют для проведения опыта 2в. Написать молекулярное и ионные уравнения, указав цвет осадков.

### ОПЫТ 2. Растворение осадков.

а) Наливают в пробирку известковую воду  $\text{Ca}(\text{OH})_2$ , через этот раствор пропускают углекислый газ из аппарата Киппа. Наблюдают образование белого осадка средней соли, продолжают пропускать пузырьки  $\text{CO}_2$  до растворения белого осадка и получения бесцветного прозрачного раствора кислой соли  $\text{Ca}(\text{HCO}_3)_2$ . Написать молекулярные и ионные уравнения образования карбоната кальция и растворения его. Сделайте вывод об условии получения кислой соли.

б) В обе пробирки опыта 1б добавляют серной кислоты до растворения осадков. Написать молекулярные и ионные уравнения реакции растворения. Объяснить причину сдвига ионного равновесия;

в) Берут пробирки с осадками опыта 1в. В пробирку с синим осадком добавляют хлороводородной кислоты, в пробирку с розовым осадком - разбавленной щелочи. Напишите молекулярные и ионные уравнения. Наблюдать растворение одного из осадков. Дать объяснения наблюдениям.

### О П Ы Т 3. Образование газообразного вещества

Все сульфиты, растворимые и нерастворимые в воде, разлагаются минеральными кислотами с выделением диоксида серы, который определяют как запах горящей серы.

К раствору сульфита натрия приливают разбавленной серной кислоты. Обнаруживают запах  $\text{SO}_2$ , стараясь запомнить его. Это позволит впредь распознавать диоксид серы органолептически.

Написать молекулярное и ионное уравнение реакции.

### О П Ы Т 4. Образование слабых электролитов

а) Наливают в пробирку 1-2 мл раствора ацетата натрия и добавляют разбавленной серной кислоты. Определяют по запаху образующуюся уксусную кислоту;

б) Наливают в пробирку 1-2 мл раствора хлорида аммония и добавляют разбавленной щелочи. Определяют по запаху выделяющийся аммиак;

в) Наливают в пробирку 3 мл раствора сульфата хрома (III) и приливают к нему по каплям раствор разбавленной щелочи до появления серо-зеленого осадка гидроксида хрома.

Содержимое пробирки разделяют на две части. К одной части приливают раствор серной кислоты, к другой - раствор щелочи. Сравнить цвет полученных растворов. Сделать вывод о характере гидроксида хрома.

Для опытов а), б), в) написать молекулярные и ионные уравнения реакций, объяснить причины сдвига ионных равновесий.

Сделать вывод, в каком направлении протекают реакции ионного обмена в растворах электролитов.

## 5.2. Контрольные вопросы и задания

1. Составить в молекулярном виде уравнения реакций растворения следующих малорастворимых минералов:

а) стронцианит  $\text{SrCO}_3$  переводят в водный раствор насыщением  $\text{CO}_2$  суспензии минерала в воде;

б) сассолин  $\text{V}(\text{OH})_3$  обрабатывают избытком раствора едкого натра;

в) гиббсит  $\text{Al}(\text{OH})_3$  хорошо растворяется известковым молоке;

г) азурит  $\text{Cu}(\text{OH})_2 \cdot 2\text{CuCO}_3$  обрабатывают хлороводородной кислотой;

д) гетит  $\text{Fe}_2\text{O}_3$  хорошо растворяется в серной кислоте;

е) гемиморфит  $\text{Zn}(\text{OH})_2 \cdot \text{Zn}_3\text{Si}_2\text{O}_7$  нагревают в растворе гидроксида натрия;

ж) брусит  $\text{Mg}(\text{OH})_2$  разлагается раствором серной кислоты;

з) борнит  $\text{FeS} \cdot \text{CuS} \cdot 2\text{Cu}_2\text{S}$  обрабатывают соляной кислотой.

2. При смещении водных растворов одного из следующих веществ:  $\text{NaOH}$ ,  $\text{KOH}$ ,  $\text{CsOH}$  концентрацией 1 моль/л с одинаковыми объемами 1М раствором  $\text{HCl}$ ,  $\text{HBr}$ ,  $\text{HNO}_3$ ,  $\text{HClO}_4$  выделяется примерно одно и то же количество теплоты, составляющее 55-59 кДж/моль. О чем это свидетельствует? Напишите уравнения реакции в ионном виде.

3. При смешении 1М водных растворов одной из следующих кислот: азотной, уксусной, бензойной с одинаковыми объемами 1М растворов  $\text{KOH}$  обнаруживаются различные тепловые эффекты. Объясните, приведя уравнения реакций в молекулярно-ионном виде.

4. Укажите причины, по которым реакция

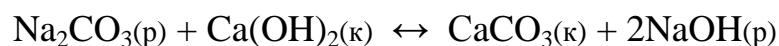

обратима, составьте выражение для константы равновесия. Почему в этом процессе образуется только разбавленный раствор гидроксида натрия, а получение концентрированного раствора невозможно?

5. Для переработки карбонатных марганцевых руд предложен способ, основанный на выщелачивании их раствором хлорида кальция:



Можно ли регенерировать раствор хлорида кальция и вывести одновременно марганец в осадок добавлением к продуктам выщелачивания суспензии  $\text{Ca}(\text{OH})_2$ ? Напишите уравнение реакции.

6. Растворение соли слабой кислоты в растворах кислот должно проходить тем быстрее, чем больше концентрация ионов водорода. Однако кальцит  $\text{CaCO}_3$  растворяется в растворе уксусной кислоты быстрее, чем в растворе серной. Почему?

7. В 250 мл раствора содержится 1 г  $\text{NaOH}$ . Вычислите молярную концентрацию и pH этого раствора.

8. Кислые растворы имеют кислый вкус, щелочные - вкус мыла. Сливаются равные объемы растворов хлороводородной кислоты и гидроксида натрия одинаковой концентрации. Какой вкус полученного раствора?

9. Гашеную известь  $\text{Ca}(\text{OH})_2$  используют при флотации для создания щелочной среды (pH 12 и более), отделения пирита от сфалерита и сульфидов меди. Как изменяется pH растворов извести при хранении их в открытых емкостях? Напишите уравнение реакции.

## 6. ГИДРОЛИЗ СОЛЕЙ

Ц е л ь р а б о т ы - Изучение свойств водных растворов, связанных с реакцией гидролиза солей.

Природные воды часто не бывают нейтральными, а имеют либо кислую, либо щелочную среду вследствие гидролиза. При химическом выветривании известняков образуются щелочные растворы, а пиритсодержащих - кислые. Изменение нейтральной реакции среды водного раствора - признак гидролиза соли, обменной химической реакции, протекающей с участием воды. Однако не все соли вступают в реакцию гидролиза. Если растворить в воде хлорид калия  $\text{KCl}$ , нейтральная реакция среды (pH = 7), характерная для чистой воды, не изменится. Соли, образованные сильным основанием и сильной кислотой ( $\text{NaCl}$ ,  $\text{LiNO}_3$ ,  $\text{CsBr}$  и т.п.), в реакцию гидролиза не вступают.

С водой взаимодействуют: 1) соли, образованные слабыми основаниями и сильными кислотами ( $\text{NH}_4\text{Cl}$ ,  $\text{CuSO}_4$ ,  $\text{Zn}(\text{NO}_3)_2$  и т.п.); 2) соли, образованные слабыми кислотами и сильными основаниями ( $\text{Na}_2\text{S}$ ,  $\text{KCN}$ ,  $\text{BaCO}_3$  и т.п.); 3) соли, образованные слабыми основаниями и слабыми

кислотами ( $\text{NH}_4\text{CH}_3\text{COO}$  и т.п.).

Из рассмотренных примеров следует, что в реакцию с водой вступают катионы слабых оснований и анионы слабых кислот. Если эти ионы многозарядны ( $\text{Fe}^{3+}$ ,  $\text{Cu}^{2+}$ ,  $\text{CO}_3^{2-}$ ,  $\text{SiO}_3^{2-}$  и т.п.), их взаимодействие с водой обычно идет до образования основного или кислого иона (первая ступень гидролиза). Например, соль  $\text{FeCl}_3$ , образованная слабым основанием с сильной кислотой, подвергается гидролизу по катиону:

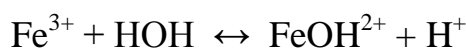

Или в молекулярной форме:

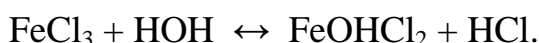

В результате гидролиза соли  $\text{FeCl}_3$  появляется избыток катионов  $\text{H}^+$  и раствор приобретает кислую реакцию,  $\text{pH} < 7$ .

Гидролизу по аниону подвергаются соли, образованные сильным основанием и слабой кислотой. В качестве примера запишем уравнение гидролиза соли  $\text{Na}_2\text{CO}_3$  в ионном виде:

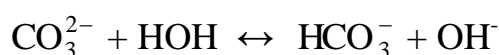

И в молекулярной форме:

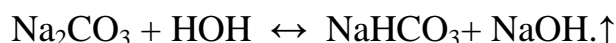

Избыток анионов  $\text{OH}^-$  придает раствору щелочную реакцию,  $\text{pH} > 7$ .

Если же соль образована слабым малорастворимым основанием и слабой летучей кислотой, то происходит полный необратимый гидролиз. В таблице растворимости такие соли обозначены прочерком, означающим, что эти соли в водных растворах не существуют. Например, гидролиз карбоната железа (III):

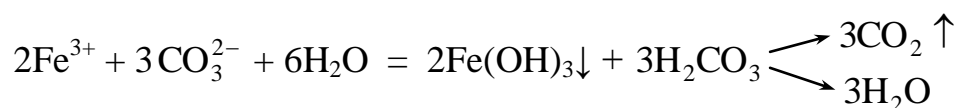
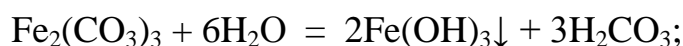

т.е. карбонат железа (III) может существовать только в виде сухой соли, а в растворе он подвергается полному гидролизу, образуя труднорастворимый гидроксид железа (III) и слабую летучую угольную кислоту. В подобных случаях в осадок выпадает наименее растворимый из возможных продуктов гидролиза. Так, растворимость  $(\text{CuOH})_2\text{CO}_3$  меньше, чем  $\text{Cu}(\text{OH})_2$ ,

поэтому в зоне окисления минералов меди в известняках встречается малахит

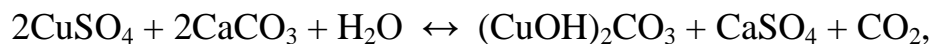

В водном растворе положительные ионы металлов гидратированы. Многие из них связывают воду так прочно, что их можно рассматривать как комплексные ионы. Гидролиз солей, образованных слабыми основаниями и сильными кислотами, происходит за счет молекул воды, входящих в комплексный ион. При этом катион металла выталкивает за пределы внутренней сферы одноименно заряженный ион водорода из молекулы воды, среда становится кислой. Например, при гидролизе хлорида магния координационное число  $\text{Mg}^{2+}$  равно шести

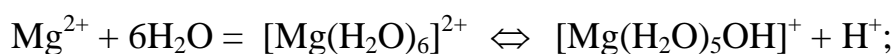

Ионы  $\text{Bi}^{3+}$ ,  $\text{Sb}^{3+}$ ,  $\text{Ti}^{4+}$ ,  $\text{V}^{4+}$  обладают настолько сильным поляризирующим действием, что выталкивает из молекулы воды оба иона водорода, вследствие чего образуются ионы  $\text{BiO}^+$  висмутил,  $\text{SbO}^+$  антимонид,  $\text{TiO}^{2+}$  титанил,  $\text{VO}^{2+}$  ванадил.

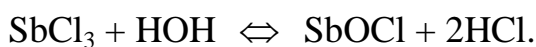

### 6.1. Экспериментальная часть

#### О П Ы Т 1. Образование основной соли при гидролизе

В три пробирки наливают по 3-4 капли нейтрального раствора лакмуса и добавляют по 2 мл растворов: в одну пробирку - дистиллированной воды, в другую - сульфата натрия, в третью - сульфата алюминия. Сравнивают окраску индикатора в воде и растворах солей. Сделать вывод о возможности гидролиза.

Написать молекулярное и ионное уравнение реакции гидролиза: отразить отсутствие гидролиза в пробирке с раствором  $\text{Na}_2\text{SO}_4$ .

#### О П Ы Т 2. Образование кислой соли при гидролизе

В две пробирки наливают по 3-4 капли нейтрального раствора фенолфталеина и добавляют по 2 мл растворов: хлорида натрия и карбоната натрия. Сравнивают окраску индикатора в воде и растворах солей.

Сделать вывод о возможности гидролиза.

Написать молекулярное и ионное уравнение реакции гидролиза: отразить отсутствие гидролиза в пробирке с раствором NaCl.

### О П Ы Т 3. Смещение равновесия гидролиза

Налить в пробирку 1-2 мл раствора нитрата висмута  $\text{Bi}(\text{NO}_3)_3$  и разбавить его водой в 3-5 раз. Наблюдать образование осадка, т.е. помутнение раствора. Составить молекулярное и ионное уравнение реакции гидролиза, зная, что труднорастворимым продуктом является соль  $\text{BiONO}_3$ .

В пробирку с осадком  $\text{BiONO}_3$  прибавить несколько капель концентрированной азотной кислоты. Наблюдать растворение осадка. Объяснить наблюдаемое, исходя из уравнения гидролиза.

### О П Ы Т 4. Влияние нагревания на гидролиз ацетата натрия

К 3-4 мл раствора уксуснокислого натрия  $\text{CH}_3\text{COONa}$  прибавить 1-2 капли фенолфталеина и нагреть до кипения. Обратит внимание на появление розовой окраски, исчезающей при охлаждении раствора.

Написать ионное и молекулярное уравнение реакции гидролиза уксуснокислого натрия. Объясните различие окраски при нагревании и охлаждении раствора.

### О П Ы Т 5. Полный гидролиз (совместный гидролиз)

К 1-2 мл раствора сернокислого алюминия  $\text{Al}_2(\text{SO}_4)_3$  прилить такой же объем раствора карбоната натрия  $\text{Na}_2\text{CO}_3$ . Наблюдать выделение углекислого газа и образование осадка гидроксида алюминия. Написать молекулярное и ионное уравнение совместного гидролиза взятых солей.

## 6.2. Контрольные вопросы и задания

1. На некоторых обогатительных фабриках иногда барабаны (емкости) из-под цианида натрия обезвреживают 10%-ным раствором железного купороса  $\text{FeSO}_4$ . Напишите уравнения реакции, ведущих к образованию в этих условиях циановодородной кислоты, и покажите тем самым, что такой способ растворения цианидов абсолютно недопустим. При подкислении до  $\text{pH} \leq 9$  работать с растворами цианида натрия опасно; безопасно при  $\text{pH} > 10$ .

2. Раствор основания и раствор кислоты смешивают в эквивалент-



ных соотношениях. Для каких из перечисленных пар раствор будет иметь нейтральную реакцию:

- а)  $\text{NH}_4\text{OH} + \text{HCl}$ ,      б)  $\text{NH}_4\text{OH} + \text{CH}_3\text{COOH}$ ,      в)  $\text{NaOH} + \text{HCl}$ ,  
г)  $\text{NaOH} + \text{CH}_3\text{COOH}$  ?

3. Сточные воды обогатительных фабрик, содержащие гидрокарбонат кальция, очищают от коллоидных примесей (удалить которые отстаиванием и фильтрованием невозможно) добавлением к ним сульфата алюминия. Образующийся хлопьевидный  $\text{Al}(\text{OH})_3$  обволакивает коллоидные частицы примесей и вызывает их осаждение. Объясните образование  $\text{Al}(\text{OH})_3$  и напишите уравнение реакции.

4. Определить, возможна ли реакция окисления сфалерита кислородом воздуха в стандартных условиях, если



$\Delta G_{298}^0$ , кДж/моль	-201	-237	-2564
-------------------------------	------	------	-------

Сделайте вывод о кислотности рудничных вод, содержащих в качестве продукта выветривания сульфат цинка, записав уравнение реакции гидролиза в молекулярном и ионном виде.

5. При окислении пирита, преобладающего в колчеданных рудах, кислородом, растворенным в воде, выделяется сульфат железа (III). Поступая с нисходящим током растворов в нижние горизонты, он реагирует с породой. Сделайте вывод о составе породы, если наблюдается совместное образование гипса  $\text{CaSO}_4 \cdot 2\text{H}_2\text{O}$  и лимонита  $\text{Fe}(\text{OH})_3$ . Напишите уравнение реакции взаимодействия сульфата железа (III) и породы.

6. Объясните, приведя молекулярно-ионное уравнение, почему при нагревании раствора  $\text{NaHCO}_3$  реакция среды из слабощелочной переходит в сильнощелочную.

7. В водном растворе хлорида цинка при нагревании происходит растворение кусочка металлического цинка. Напишите уравнения реакции, объясняя причину выделения водорода.

8. В жесткой воде ионы железа обычно присутствуют в виде гидрокарбоната железа (II). При хранении такой воды в открытых сосудах, железо окисляется кислородом воздуха, вода мутнеет из-за выпадения в осадок  $\text{Fe}(\text{OH})_3$ . Напишите уравнение реакции, в результате которой образуется гидроксид железа (III).

МИНИСТЕРСТВО НАУКИ И ВЫСШЕГО ОБРАЗОВАНИЯ  
РОССИЙСКОЙ ФЕДЕРАЦИИ  
ФГБОУ ВО «Уральский государственный горный университет»



**МЕТОДИЧЕСКИЕ УКАЗАНИЯ**  
**по выполнению контрольной работы**  
**задачи и вопросы часть II**

**Окислительно-восстановительные реакции**

**Б1.О.14 ХИМИЯ**

Специальность  
**21.05.04 Горное дело**

Направленность (профиль) подготовки  
**Горные машины и оборудование**

форма обучения: очная, заочная  
год набора: 2021

Авторы: И. А. Низова, Н. А. Зайцева

Одобрена на заседании кафедры  
Химии

(название кафедры)

Зав.кафедрой

(подпись)

Амдур А.М.

(Фамилия И.О.)

Протокол № 2 от 09.10.2020

(Дата)

Рассмотрена методической комиссией  
Горно-механического факультета

Председатель

(подпись)

Осипов П.А.

(Фамилия И.О.)

Протокол № 2 от 14.10.2020

(Дата)

Екатеринбург

## ОГЛАВЛЕНИЕ

1 Степени окисления элементов. Окислители и восстановители.....	6
2. Классификация окислительно-восстановительных реакций.....	8
3. Составление уравнений окислительно-восстановительных реакций. Метод электронного баланса.....	10
4. Составление уравнений окислительно-восстановительных реакций. Метод электронно - ионного баланса (метод полуреакций).....	13
5. Направление протекания окислительно-восстановительных реакций.....	22
Список литературы.....	20

Окислительно-восстановительными реакциями (ОВР) называют реакции, протекающие с изменением степени окисления элементов.

### 1. Степени окисления элементов. Окислители и восстановители.

Степень окисления – условный заряд атома, рассчитанный из предположения, что все связи в соединении ионные.

#### Правила вычисления степени окисления:

1. Сумма степеней окисления всех атомов, входящих в молекулу равно нулю, а всех атомов, составляющих сложный ион – заряду иона.

2. Степень окисления атома в простом веществе равна нулю.

3. Некоторые элементы имеют в соединениях постоянную степень окисления:

Фтор – только  $-1$

Щелочные металлы (Na, K, Li, Rb, Cs) – только  $+1$

Щелочноземельные металлы (Ca, Sr, Ba), Zn, Mg, Be - только  $+2$

Алюминий – только  $+3$ .

4. Водород почти во всех соединениях имеет степень окисления  $+1$ . Исключение составляют гидриды металлов ( $\text{NaH}$ ,  $\text{CaH}_2$  и др.), где степень окисления водорода отрицательна ( $-1$ ). Кислород почти во всех соединениях имеет степень окисления  $-2$ . Исключение составляют фторид кислорода  $\text{OF}_2$ , (степень окисления кислорода  $+1$ ) и пероксиды  $\text{H}_2\text{O}_2$ ,  $\text{Na}_2\text{O}_2$  и т.д. (степень окисления кислорода  $-1$ ).

5. Максимальная положительная степень окисления элемента обычно совпадает с номером его группы в периодической системе. Максимальная отрицательная степень окисления элемента равна максимальной положительной степени окисления минус восемь. Исключение составляют фтор, кислород, железо: их высшая степень окисления выражается числом, значение которого ниже, чем номер группы, к которой они относятся. У элементов подгруппы меди, наоборот, высшая степень окисления больше единицы, хотя они и относятся к I группе.

Во время ОВР происходит обмен электронами: окислитель присоединяет электроны (сам при этом восстанавливается), восстановитель отдает электроны

(сам при этом окисляется). Окисление всегда сопровождается восстановлением и наоборот. Число электронов, отдаваемых восстановителем, всегда равно числу электронов, принимаемых окислителем.

Важнейшими окислителями и восстановителями могут быть как простые, так и сложные вещества. Так как окислитель содержит в своем составе элемент, понижающий степень окисления, а восстановитель содержит элемент, степень окисления которого повышается в ходе реакции, окислителями могут быть прежде всего соединения высших ступеней окисления, а восстановителями - низших степеней окисления, присущих данному элементу.

Из простых веществ сильными окислителями являются неметаллы верхней части VI и VII групп периодической системы, за счёт высокой электроотрицательности их атомов. Сильнее всего окислительные свойства выражены у фтора  $F_2$ , но в практике чаще пользуются в качестве окислителей кислородом  $O_2$ , озоном  $O_3$ , хлором  $Cl_2$  и бромом  $Br_2$ . К простым веществам – восстановителям относятся водород  $H_2$ , углерод  $C$  и металлы, из которых на практике чаще применяют алюминий, магний, натрий и цинк.

Из сложных веществ в лабораторной практике наиболее часто используются следующие окислители: перманганат калия  $KMnO_4$ ; дихромат калия  $K_2Cr_2O_7$ ; растворы азотной кислоты  $HNO_3$  различных концентраций; концентрированная серная кислота  $H_2SO_4$ ; пероксид (перекись) водорода; оксиды марганца (IV)  $MnO_2$ , и свинца (IV)  $PbO_2$ ; смесь концентрированных азотной и соляной кислот (1:3, «царская водка»), хлорная кислота  $HClO_4$ .

Из сложных веществ в лабораторной практике наиболее часто используются следующие восстановители: иодид калия  $KI$ ; сульфит натрия  $Na_2SO_3$ ; сульфид натрия  $Na_2S$  и сероводород  $H_2S$ ; хлорид олова  $SnCl_2$ , монооксид углерода (угарный газ) аммиак  $NH_3$ .

Некоторые из этих веществ проявляют как окислительные, так и восстановительные свойства в зависимости от ОВР:  $CO$ ,  $H_2O_2$ ,  $MnO_2$ , так как содержат элемент в промежуточной степени окисления.

## Вопросы для самостоятельной работы

1. Определите степени окисления всех элементов, входящих в состав следующих веществ:

Номер варианта	Вещества	Номер варианта	Вещества
1	MnO <sub>2</sub> , CH <sub>4</sub> , Cl <sub>2</sub> , KMnO <sub>4</sub>	11	HF, Zn, H <sub>3</sub> PO <sub>4</sub> , NH <sub>4</sub> Cl
2	H <sub>2</sub> O <sub>2</sub> , H <sub>2</sub> SO <sub>4</sub> , I <sub>2</sub> , K <sub>2</sub> Cr <sub>2</sub> O <sub>7</sub>	12	H <sub>2</sub> SO <sub>3</sub> , NaH <sub>2</sub> SbO <sub>3</sub> , Au, ZnCl <sub>2</sub>
3	NaH, F <sub>2</sub> , K <sub>2</sub> HPO <sub>4</sub> , N <sub>2</sub> H <sub>4</sub>	13	NH <sub>4</sub> HS, P, C <sub>6</sub> H <sub>6</sub> , Ba(ClO <sub>4</sub> ) <sub>2</sub>
4	OF <sub>2</sub> , C <sub>2</sub> H <sub>6</sub> , O <sub>2</sub> , K <sub>2</sub> MnO <sub>4</sub>	14	NaNO <sub>2</sub> , Ca(HS) <sub>2</sub> , Ag, PH <sub>3</sub>
5	CaH <sub>2</sub> , C <sub>2</sub> H <sub>4</sub> , Br <sub>2</sub> , Fe <sub>2</sub> (SO <sub>4</sub> ) <sub>3</sub>	15	BaCO <sub>3</sub> , AsH <sub>3</sub> , Ca, Na <sub>3</sub> SbO <sub>4</sub>
6	PbO <sub>2</sub> , C <sub>2</sub> H <sub>2</sub> , O <sub>3</sub> , MnOHNO <sub>3</sub>	16	HNO <sub>3</sub> , Xe, KClO <sub>4</sub> , NH <sub>4</sub> OH
7	Na <sub>2</sub> O <sub>2</sub> , N <sub>2</sub> , H <sub>2</sub> O, K <sub>2</sub> SiO <sub>3</sub>	17	Sn(OH) <sub>2</sub> , CuCl <sub>2</sub> , K <sub>2</sub> S, Mn
8	H <sub>2</sub> S, Mg, Na <sub>3</sub> SbO <sub>3</sub> , Cr(OH) <sub>3</sub>	18	Al <sub>2</sub> S <sub>3</sub> , Na <sub>2</sub> SO <sub>3</sub> , NaClO, Se
9	Na <sub>2</sub> S, NH <sub>3</sub> , H <sub>2</sub> , KHCO <sub>3</sub>	19	NaClO <sub>2</sub> , Al <sub>4</sub> C <sub>3</sub> , He, Bi(NO <sub>3</sub> ) <sub>3</sub> ,
10	AlP, CO, HCl, NH <sub>4</sub> NO <sub>3</sub>	20	NaHSO <sub>3</sub> , Si, Na <sub>3</sub> AsO <sub>3</sub> , Cr(OH) <sub>3</sub>

2. В каких из перечисленных соединений хлор может проявлять только окислительные свойства: NaCl, NaClO, HCl, KClO<sub>3</sub>, NaClO<sub>4</sub>, Cl<sub>2</sub>O<sub>7</sub>, HClO<sub>2</sub> ?

3. В каких из перечисленных соединений азот может проявлять только восстановительные свойства: NaNO<sub>2</sub>, NO, N<sub>2</sub>O<sub>3</sub>, N<sub>2</sub>H<sub>4</sub>, N<sub>2</sub>O, HNO<sub>3</sub>, N<sub>2</sub>O<sub>5</sub>, NH<sub>4</sub>NO<sub>3</sub>, NH<sub>3</sub>, NH<sub>4</sub>Cl?

4. В каких из перечисленных соединений сера может быть как окислителем, так и восстановителем: H<sub>2</sub>SO<sub>4</sub>, Ca(HS)<sub>2</sub>, H<sub>2</sub>S, Na<sub>2</sub>SO<sub>3</sub>, Na<sub>2</sub>S, SO<sub>2</sub>, Na<sub>2</sub>S<sub>2</sub>O<sub>3</sub>, SO<sub>3</sub>, SO?

## 2. Классификация окислительно–восстановительных реакций

Окислительно-восстановительные реакции обычно разделяют на три типа: межмолекулярные, внутримолекулярные и реакции диспропорционирования (самоокисления-самовосстановления). Иногда в эту классификацию добавляют четвертый тип – реакции конпропорционирования.

1) Межмолекулярные реакции протекают с изменением степени окисления атомов, которые находятся в различных молекулах. Например:

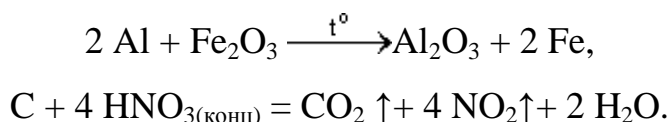

2) К внутримолекулярным реакциям относятся такие реакции, в которых окислитель и восстановитель входят в состав одной и той же молекулы, например:

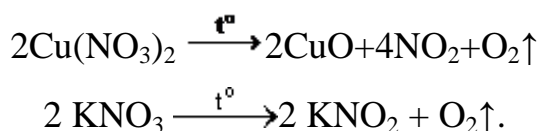

3) В реакциях диспропорционирования (самоокисления-самовосстановления) один и тот же элемент является и окислителем, и восстановителем:

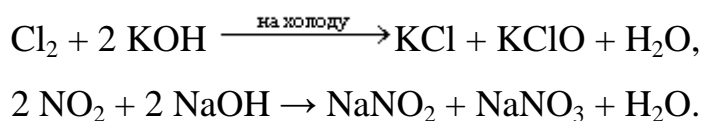

4) В реакциях конпропорционирования один и тот же химический элемент, имеющий разные степени окисления, в результате приводится к единой степени окисления:

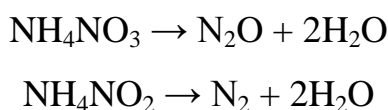

### Вопросы для самостоятельной работы

1. Какие из перечисленных веществ могут вступать в реакции диспропорционирования:  $\text{HNO}_3$ ,  $\text{HNO}_2$ ,  $\text{H}_2\text{SO}_4$ ,  $\text{NH}_4\text{NO}_3$ ,  $\text{Br}_2$ ,  $\text{H}_2\text{O}_2$ ,  $\text{CaH}_2$ ?

2. Приведите пример реакции межмолекулярного конпропорционирования.

3. Является ли реакция разложения перманганата калия реакцией диспропорционирования? Реакцией конпропорционирования?



### 3. Составление уравнений окислительно-восстановительных реакций.

#### Метод электронного баланса

Для составления уравнений ОВР используются два метода: метод электронного баланса и метод полуреакций (электронно-ионного баланса). При использовании любого из этих методов прежде всего необходимо определить окислитель и восстановитель, рассчитав степени окисления всех элементов в левой и правой частях уравнения. Затем записать отдельно процесс окисления и процесс восстановления, соблюдая принцип электронного баланса: число электронов, отданных восстановителем, должно быть равно числу электронов, принятых окислителем.

Метод электронного баланса универсален, он позволяет определить коэффициенты в реакциях, протекающих как в растворах, так и без растворителя, в веществах в любых агрегатных состояниях. Он удобен для написания реакций термического разложения, взаимодействия двух простых веществ

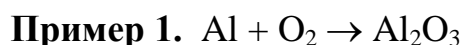

Определим степени окисления:

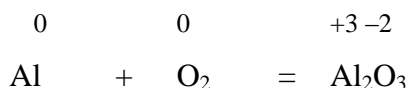

Алюминий отдает электроны (приобретает положительную степень окисления), а кислород – принимает электроны (приобретает отрицательную степень окисления). Чтобы получить степень окисления +3, атом алюминия должен отдать 3 электрона. Молекула кислорода, чтобы превратиться в кислородные атомы со степенью окисления –2, должна принять 4 электрона:

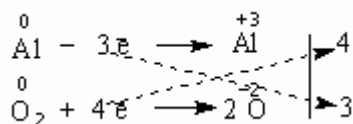

Чтобы количество отданных и принятых электронов выровнялось, первое уравнение надо умножить на 4, а второе – на 3. Для этого достаточно переместить числа отданных и принятых электронов против верхней и нижней строчки так, как показано на схеме вверху.



Если теперь в уравнении перед восстановителем (Al) мы поставим найденный нами коэффициент 4, а перед окислителем (O<sub>2</sub>) – найденный нами коэффициент 3, то количество отданных и принятых электронов выравняется и становится равным 12. Электронный баланс достигнут. Видно, что перед продуктом реакции Al<sub>2</sub>O<sub>3</sub> необходим коэффициент 2. Теперь уравнение окислительно-восстановительной реакции уравнено:

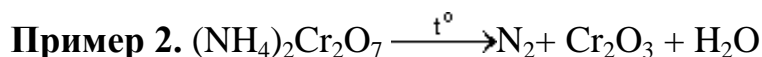
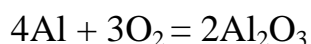

Определим степени окисления:

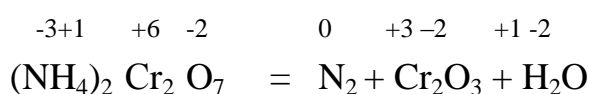

Азот отдаёт электроны, хром получает.

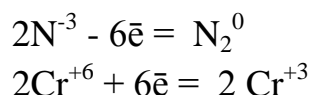

Число электронов отданных и принятых одинаково, электронный баланс достигнут. Видно, что перед продуктом реакции H<sub>2</sub>O необходим коэффициент 4. Теперь уравнение окислительно-восстановительной реакции уравнено:

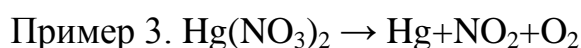
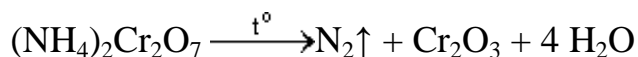

Определим степени окисления:

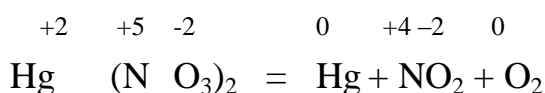

Кислород отдаёт электроны, ртуть и азот получают, здесь вместо привычных двух участников обмена электронами их сразу три:

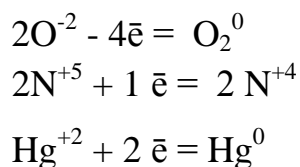

Число электронов отданных и принятых одинаково, электронный баланс достигнут. Видно, что перед продуктом реакции NO<sub>2</sub> необходим коэффициент 2. Теперь уравнение окислительно-восстановительной реакции уравнено:

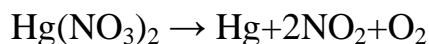

### Задания для самостоятельной работы

1. Расставьте коэффициенты уравнениях реакций разложения методом электронного баланса (по вариантам). Укажите окислитель и восстановитель:

Номер варианта	Схема реакции	Номер варианта	Схема реакции
1	$\text{Mn}(\text{NO}_3)_2 \rightarrow \text{MnO}_2 + \text{NO}_2$	11	$\text{BaO}_2 \rightarrow \text{BaO} + \text{O}_2$
2	$\text{K}_2\text{MnO}_4 \rightarrow \text{K}_3\text{MnO}_4 + \text{MnO}_2 + \text{O}_2$	12	$\text{AgNO}_3 \rightarrow \text{Ag} + \text{NO}_2 + \text{O}_2$
3	$\text{Zn}(\text{NO}_3)_2 \rightarrow \text{ZnO} + \text{NO}_2 + \text{O}_2$	13	$\text{FeSO}_4 \rightarrow \text{Fe}_2\text{O}_3 + \text{SO}_2 + \text{SO}_3$
4	$\text{K}_2\text{Cr}_2\text{O}_7 \rightarrow \text{O}_2 + \text{Cr}_2\text{O}_3 + \text{K}_2\text{CrO}_4$	14	$\text{KClO}_4 \rightarrow \text{KCl} + \text{O}_2$
5	$\text{Fe}(\text{NO}_3)_2 \rightarrow \text{Fe}_2\text{O}_3 + \text{NO}_2 + \text{O}_2$	15	$\text{CdSO}_3 \rightarrow \text{CdSO}_4 + \text{CdS}$
6	$\text{KMnO}_4 \rightarrow \text{K}_2\text{MnO}_4 + \text{MnO}_2 + \text{O}_2$	16	$\text{HNO}_3 \rightarrow \text{H}_2\text{O} + \text{NO}_2 + \text{O}_2$
7	$\text{Fe}(\text{NO}_3)_2 \rightarrow \text{Fe}_2\text{O}_3 + \text{NO}_2 + \text{O}_2$	17	$\text{NaClO}_2 \rightarrow \text{NaClO}_3 + \text{NaCl}$
8	$\text{HNO}_2 \rightarrow \text{NO} + \text{NO}_2 + \text{H}_2\text{O}$	18	$\text{KClO}_3 \rightarrow \text{KCl} + \text{O}_2$
9	$\text{Co}(\text{NO}_3)_2 \rightarrow \text{CoO} + \text{NO}_2 + \text{O}_2$	19	$\text{SnSO}_4 \rightarrow \text{SnO}_2 + \text{SO}_2$
10	$\text{LiNO}_3 \rightarrow \text{Li}_2\text{O} + \text{NO}_2 + \text{O}_2$	20	$\text{Ni}(\text{NO}_3)_2 \rightarrow \text{Ni}(\text{NO}_2)_2 + \text{O}_2$

2. Расставьте коэффициенты уравнениях реакций замещения методом электронного баланса (по вариантам). Укажите окислитель и восстановитель:

Номер варианта	Схема реакции	Номер варианта	Схема реакции
1	$\text{Fe}_2\text{O}_3 + \text{C} \rightarrow \text{CO}_2 + \text{Fe}$	11	$\text{Zn} + \text{AgNO}_3 \rightarrow \text{Zn}(\text{NO}_3)_2 + \text{Ag}$
2	$\text{KBr} + \text{Cl}_2 \rightarrow \text{KCl} + \text{Br}_2$	12	$\text{Al}_2\text{O}_3 + \text{Mg} \rightarrow \text{MgO} + \text{Al}$
3	$\text{Fe}_2\text{O}_3 + \text{H}_2 \rightarrow \text{H}_2\text{O} + \text{Fe}$	13	$\text{MnO}_2 + \text{Al} \rightarrow \text{Al}_2\text{O}_3 + \text{Mn}$
4	$\text{Al} + \text{H}_2\text{SO}_4 \rightarrow \text{Al}_2(\text{SO}_4)_3 + \text{H}_2$	14	$\text{H}_2\text{S} + \text{Br}_2 \rightarrow \text{S} + \text{HBr}$
5	$\text{O}_2 + \text{HI} \rightarrow \text{H}_2\text{O} + \text{I}_2$	15	$\text{CuCl}_2 + \text{Cr} \rightarrow \text{Cu} + \text{CrCl}_3$
6	$\text{Al} + \text{CuSO}_4 \rightarrow \text{Al}_2(\text{SO}_4)_3 + \text{Cu}$	16	$\text{Mg} + \text{SiO}_2 \rightarrow \text{MgO} + \text{Si}$
7	$\text{Ca} + \text{H}_2\text{O} \rightarrow \text{H}_2 + \text{Ca}(\text{OH})_2$	17	$\text{NaI} + \text{Cl}_2 \rightarrow \text{NaCl} + \text{I}_2$
8	$\text{TiO}_2 + \text{Mg} \rightarrow \text{MgO} + \text{Ti}$	18	$\text{Na} + \text{H}_2\text{O} \rightarrow \text{H}_2 + \text{NaOH}$
9	$\text{Al} + \text{FeO} \rightarrow \text{Al}_2\text{O}_3 + \text{Fe}$	19	$\text{KClO}_3 + \text{I}_2 \rightarrow \text{KIO}_3 + \text{Cl}_2$
10	$\text{KI} + \text{Br}_2 \rightarrow \text{KBr} + \text{I}_2$	20	$\text{Al} + \text{H}_2\text{O} \rightarrow \text{Al}(\text{OH})_3 + \text{H}_2$

#### 4. Составление уравнений окислительно-восстановительных реакций.

##### Метод электронно - ионного баланса (метод полуреакций).

Метод полуреакций применим преимущественно для реакций в растворах, зато он позволяет определить коэффициенты не только у окислителя и восстановителя, но и вещества, определяющего среду раствора (кислота, щёлочь, вода), и более удобен для тех реакций, где участвуют органические молекулы. От метода электронного баланса он отличается тем, что окисление и восстановление записывают не для отдельных атомов, а для частиц, реально присутствующих в растворе: катионов, анионов, молекул. Сильные электролиты записываются в виде ионов, слабые электролиты, газы, нерастворимые вещества – в виде молекул. Для материального баланса по кислороду и водороду используются ионы  $\text{H}^+$  или  $\text{OH}^-$  и молекулы воды. При использовании этого метода, кроме алгоритма составления полуреакций, необходимо придерживаться нескольких правил:

1. В кислой среде ни в левой, ни в правой части не должно быть ионов  $\text{OH}^-$ . Уравнивание осуществляется за счет ионов  $\text{H}^+$  и молекул воды.
2. В щелочной среде ни в левой, ни в правой части не должно быть ионов  $\text{H}^+$ . Уравнивание осуществляется за счет ионов  $\text{OH}^-$  и молекул воды.
3. В нейтральной среде ни ионов  $\text{H}^+$ , ни  $\text{OH}^-$  в левой части быть не должно. Однако в правой части среди продуктов реакции они могут появиться.

*Алгоритм подбора коэффициентов в уравнениях ОВР методом ионно-электронного баланса:*

1. Составить молекулярную схему реакции с указанием исходных веществ и продуктов реакции.
2. Составить полную ионно-молекулярную схему реакции, записывая слабые электролиты, малорастворимые, нерастворимые и газообразные вещества в молекулярном виде, а сильные электролиты – в ионном.
3. Исключив из ионно-молекулярной схемы ионы, не изменяющиеся в результате реакции (без учета их количества), переписать схему в кратком ионно-молекулярном виде.

4. Отметить элементы, изменяющие в результате реакции степень окисления; найти окислитель, восстановитель, продукты восстановления, окисления.

5. Составить схемы полуреакций окисления и восстановления, для этого:

а) указать восстановитель и продукт окисления, окислитель и продукт восстановления;

б) уравнивать число атомов каждого элемента в левой и правой частях полуреакций (выполнить баланс по элементам) в последовательности: элемент, изменяющий степень окисления, кислород, другие элементы; при этом следует помнить, что в водных растворах в реакциях могут участвовать молекулы  $\text{H}_2\text{O}$ , ионы  $\text{H}^+$  или  $\text{OH}^-$  в зависимости от характера среды:

Процесс	Кислая среда	Нейтральная среда	Щелочная среда
Связывание избытка кислорода	$\text{O}^{2-} + 2\text{H}^+ = \text{H}_2\text{O}$	$\text{O}^{2-} + \text{H}_2\text{O} = 2\text{OH}^-$	$\text{O}^{2-} + \text{H}_2\text{O} = 2\text{OH}^-$
Восполнение недостатка кислорода	$\text{H}_2\text{O} = \text{O}^{2-} + 2\text{H}^+$	$\text{H}_2\text{O} = \text{O}^{2-} + 2\text{H}^+$	$2\text{OH}^- = \text{O}^{2-} + \text{H}_2\text{O}$

в) уравнивать суммарное число зарядов в обеих частях полуреакций; для этого прибавить или отнять в левой части полуреакций необходимое число электронов (баланс по зарядам).

6. Найти наименьшее общее кратное (НОК) для числа отданных и полученных электронов.

7. Найти основные коэффициенты при каждой полуреакции. Для этого полученное в п.6 число (НОК) разделить на число электронов, фигурирующих в данной полуреакции.

8. Умножить полуреакции на полученные основные коэффициенты, сложить их между собой: левую часть с левой, правую – с правой (получить ионно-молекулярное уравнение реакции). При необходимости “привести подобные” ионы с учетом взаимодействия между ионами водорода и гидроксид-ионами:  $\text{H}^+ + \text{OH}^- = \text{H}_2\text{O}$ .

9. Расставить коэффициенты в молекулярном уравнении реакции.

10. Провести проверку по частицам, не участвующим в ОВР, исключенным из полной ионно-молекулярной схемы (п.3). При необходимости коэффициенты для них находят подбором.

11. Провести окончательную проверку по кислороду.

**Пример 3.** В кислой среде:

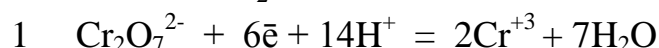
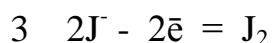

Суммарное молекулярное уравнение реакции:

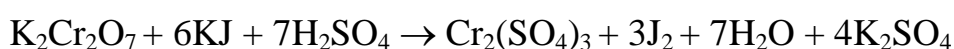

**Пример 4.** В щелочной среде:

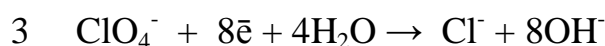
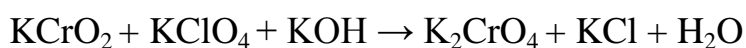

Суммарное молекулярное уравнение реакции

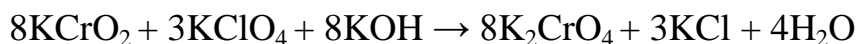

**Пример 5.** В нейтральной среде:

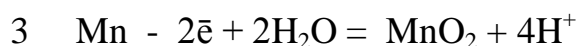
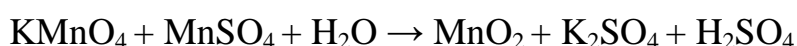

Суммарное молекулярное уравнение реакции:

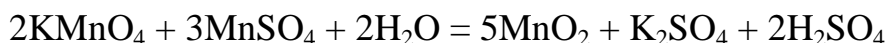

### Примеры некоторых часто используемых ОВР:

1) Окислительно-восстановительные реакции с участием перманганата калия

В зависимости от среды (кислая, нейтральная, щелочная) перманганат калия, выступая в качестве окислителя, дает различные продукты восстановления:

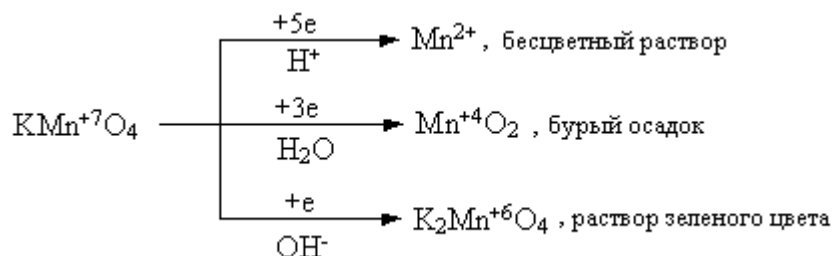

Ниже приведены реакции  $\text{KMnO}_4$  с сульфидом калия в качестве восстановителя в различных средах. В этих реакциях продуктом окисления сульфид-иона является свободная сера. В щелочной среде молекулы  $\text{KOH}$  не принимают участие в реакции, а лишь определяют продукт восстановления перманганата калия.

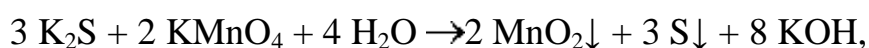

## 2) Окислительно-восстановительные реакции с участием дихромата калия

В кислой среде дихромат калия является сильным окислителем. Смесь  $\text{K}_2\text{Cr}_2\text{O}_7$  и концентрированной  $\text{H}_2\text{SO}_4$  (хромпик, хромовая смесь) широко используется в лабораторной практике в качестве окислителя. Взаимодействуя с восстановителем одна молекула дихромата калия принимает шесть электронов, образуя соединения трехвалентного хрома:

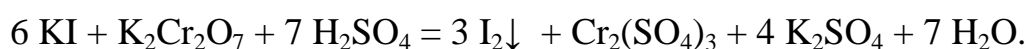
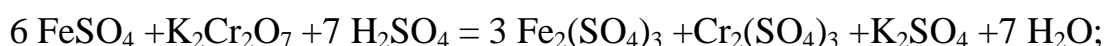

## 3) Окислительно-восстановительные реакции с участием пероксида водорода

Пероксид водорода и нитрит калия проявляют преимущественно окислительные свойства:

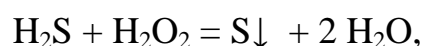

Однако, при взаимодействии с сильными окислителями (такими как, например,  $\text{KMnO}_4$ ), пероксид водорода и нитрит калия выступают в качестве восстановителей:

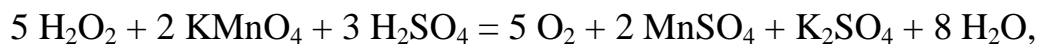

Пероксид водорода в зависимости от среды восстанавливается по-разному:

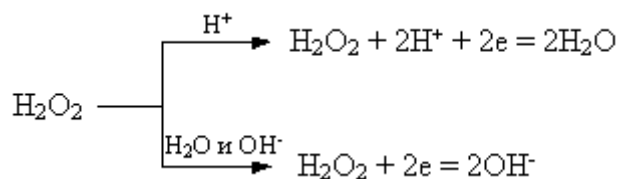

При этом в результате реакций образуется вода или гидроксид-ионы:

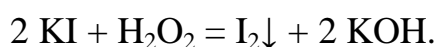

### Задания для самостоятельной работы

Расставьте коэффициенты уравнениях методом полуреакций. Укажите окислитель и восстановитель.

#### Вариант 1.

- 1)  $\text{Zn} + \text{H}_2\text{SO}_{4(\text{конц.})} \rightarrow \text{ZnSO}_4 + \text{SO}_2\uparrow + \text{H}_2\text{O}$
- 2)  $\text{Br}_2 + \text{KOH} \rightarrow \text{KBr} + \text{KBrO}_3 + \text{H}_2\text{O}$
- 3)  $\text{K}_2\text{Cr}_2\text{O}_7 + \text{H}_2\text{SO}_4 + \text{H}_2\text{O}_2 \rightarrow \text{O}_2\uparrow + \text{Cr}_2(\text{SO}_4)_3 + \text{K}_2\text{SO}_4 + \text{H}_2\text{O}$
- 4)  $\text{C}_3\text{H}_6 + \text{KMnO}_4 + \text{H}_2\text{O} \rightarrow \text{MnO}_2\downarrow + \text{C}_2\text{H}_6(\text{OH})_2 + \text{KOH}$

#### Вариант 2

- 1)  $\text{Zn} + \text{H}_2\text{SO}_{4(\text{конц.})} \rightarrow \text{ZnSO}_4 + \text{S}\downarrow + \text{H}_2\text{O}$
- 2)  $\text{S} + \text{KOH} \rightarrow \text{K}_2\text{S} + \text{K}_2\text{SO}_3 + \text{H}_2\text{O}.$
- 3)  $\text{BaS} + \text{HNO}_{3(\text{конц.})} \rightarrow \text{Ba}(\text{NO}_3)_2 + \text{S}\downarrow + \text{NO}_2\uparrow + \text{H}_2\text{O}$
- 4)  $\text{CH}_2=\text{C}(\text{CH}_3)_2 + \text{KMnO}_4 + \text{H}_2\text{SO}_4 \rightarrow \text{MnSO}_4 + \text{K}_2\text{SO}_4 + \text{CH}_3(\text{CO})\text{CH}_3 + \text{H}_2\text{O} + \text{CO}_2\uparrow$

#### Вариант 3

- 1)  $\text{Zn} + \text{H}_2\text{SO}_{4(\text{конц.})} \rightarrow \text{ZnSO}_4 + \text{H}_2\text{S}\uparrow + \text{H}_2\text{O}$
- 2)  $\text{NO}_2 + \text{NaOH} \rightarrow \text{NaNO}_2 + \text{NaNO}_3 + \text{H}_2\text{O}$
- 3)  $\text{CrCl}_3 + \text{Cl}_2 + \text{H}_2\text{O} \rightarrow \text{K}_2\text{Cr}_2\text{O}_7 + \text{HCl}$
- 4)  $\text{CH}_3\text{C}=\text{C}(\text{CH}_3)_2 + \text{KMnO}_4 + \text{H}_2\text{SO}_4 \rightarrow \text{MnSO}_4 + \text{K}_2\text{SO}_4 + \text{CH}_3(\text{CO})\text{CH}_3 + \text{H}_2\text{O} + \text{CH}_3\text{COOH}$

#### Вариант 4

- 1)  $\text{Al} + \text{H}_2\text{SO}_{4(\text{конц., гор.})} \rightarrow \text{Al}_2(\text{SO}_4)_3 + \text{H}_2\text{S}\uparrow + \text{H}_2\text{O}$

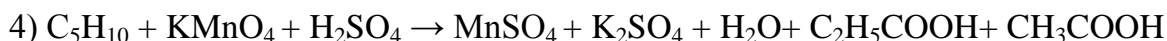
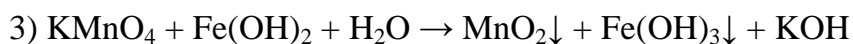
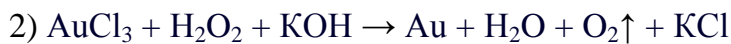

#### Вариант 5

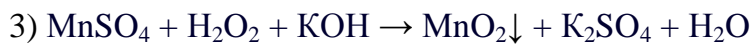
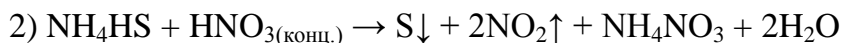
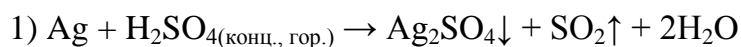

#### Вариант 6

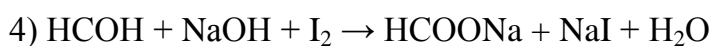
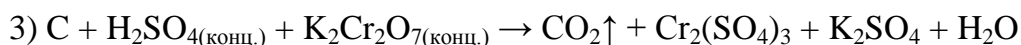
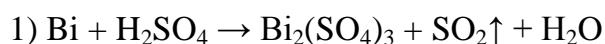

#### Вариант 7

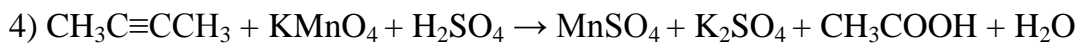
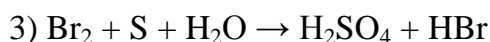
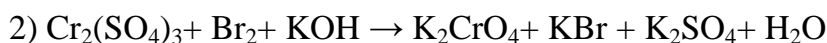
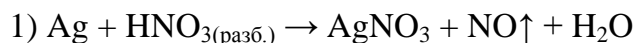

#### Вариант 8

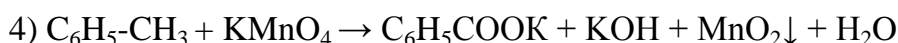
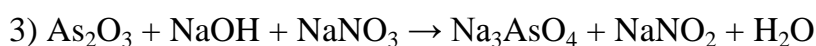
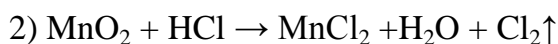

#### Вариант -9

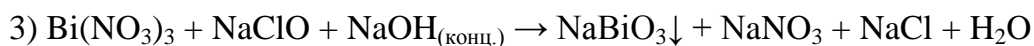
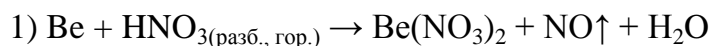

#### Вариант 10

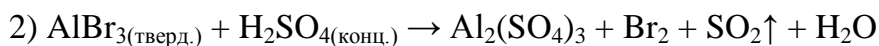



### Вариант 11

- 1)  $\text{Ca} + \text{HNO}_3(\text{разб.}) \rightarrow \text{Ca}(\text{NO}_3)_2 + \text{N}_2\text{O}\uparrow + \text{H}_2\text{O}$
- 2)  $\text{NH}_4\text{I}(\text{тв.}) + \text{H}_2\text{SO}_4(\text{конц.}) \rightarrow \text{I}_2\downarrow + \text{H}_2\text{S}\uparrow + \text{H}_2\text{O} + \text{NH}_4\text{HSO}_4$
- 3)  $\text{Bi}(\text{OH})_3 + \text{KOH}(\text{конц.}) + \text{KMnO}_4 \rightarrow \text{KBiO}_3\downarrow + \text{K}_2\text{MnO}_4 + \text{H}_2\text{O}$
- 4)  $\text{C}_6\text{H}_5\text{-CH}(\text{CH}_3)_2 + \text{KMnO}_4 + \text{H}_2\text{SO}_4 \rightarrow \text{MnSO}_4 + \text{K}_2\text{SO}_4 + \text{C}_6\text{H}_5\text{-COOH} + \text{H}_2\text{O} + \text{CO}_2\uparrow$

### Вариант 12

- 1)  $\text{Ba} + \text{HNO}_3(\text{оч. разб.}) \rightarrow \text{Ba}(\text{NO}_3)_2 + \text{NH}_4\text{NO}_3 + \text{H}_2\text{O}$
- 2)  $\text{Au}_2\text{S}_3 + \text{HNO}_3(\text{конц.}) \rightarrow \text{Au}\downarrow + \text{H}_2\text{SO}_4 + \text{NO}_2\uparrow + \text{H}_2\text{O}$
- 3)  $\text{HBrO}_3 + \text{H}_2\text{O} + \text{S} \rightarrow \text{HBr} + \text{H}_2\text{SO}_4$
- 4)  $\text{C}_6\text{H}_5\text{-CH}_3 + \text{K}_2\text{Cr}_2\text{O}_7 + \text{H}_2\text{SO}_4 \rightarrow \text{Cr}_2(\text{SO}_4)_3 + \text{K}_2\text{SO}_4 + \text{C}_6\text{H}_5\text{-COOH} + \text{H}_2\text{O}$

### Вариант 13

- 1)  $\text{Bi} + \text{HNO}_3(\text{разб.}) \rightarrow \text{Bi}(\text{NO}_3)_3 + \text{NO}\uparrow + \text{H}_2\text{O}$
- 2)  $\text{PbO}_2 + \text{HCl} \rightarrow \text{PbCl}_2 + \text{Cl}_2 + \text{H}_2\text{O}$
- 3)  $\text{AsH}_3 + \text{H}_2\text{O} + \text{AgNO}_3 \rightarrow \text{As}_2\text{O}_3\downarrow + \text{Ag}\downarrow + \text{HNO}_3$
- 4)  $\text{CH}_3\equiv\text{CCH}_3 + \text{KMnO}_4 + \text{H}_2\text{SO}_4 \rightarrow \text{MnSO}_4 + \text{K}_2\text{SO}_4 + \text{CH}_3\text{COOH} + \text{H}_2\text{O} + \text{CO}_2$

### Вариант 14

- 1)  $\text{Cd} + \text{HNO}_3(\text{конц.}) \rightarrow \text{Cd}(\text{NO}_3)_2 + \text{NO}_2\uparrow + \text{H}_2\text{O}$
- 2)  $\text{C}_2\text{N}_2 + \text{KOH} \rightarrow \text{KCN} + \text{KCNO} + \text{H}_2\text{O}$
- 3)  $\text{H}_2\text{SO}_3 + \text{I}_2 + \text{H}_2\text{O} \rightarrow \text{H}_2\text{SO}_4 + \text{HI}$
- 4)  $\text{C}_4\text{H}_8 + \text{KMnO}_4 + \text{H}_2\text{SO}_4 \rightarrow \text{MnSO}_4 + \text{K}_2\text{SO}_4 + \text{CO}_2\uparrow + \text{H}_2\text{O} + \text{C}_2\text{H}_5\text{COOH}$

### Вариант 15

- 1)  $\text{Cu} + \text{H}_2\text{SO}_4 \rightarrow \text{CuSO}_4 + \text{SO}_2\uparrow + \text{H}_2\text{O}$
- 2)  $\text{AlP} + \text{HNO}_3(\text{конц., гор.}) \rightarrow \text{Al}(\text{NO}_3)_3 + \text{H}_3\text{PO}_4 + \text{NO}_2\uparrow + \text{H}_2\text{O}$
- 3)  $\text{Br}_2 + \text{SO}_2 + \text{H}_2\text{O} \rightarrow \text{HBr} + \text{H}_2\text{SO}_4$
- 4)  $\text{C}_2\text{H}_4 + \text{KMnO}_4 + \text{H}_2\text{SO}_4 \rightarrow \text{MnSO}_4 + \text{K}_2\text{SO}_4 + \text{CO}_2\uparrow + \text{H}_2\text{O}$

### Вариант 16

- 1)  $\text{Cu} + \text{HNO}_3 \rightarrow \text{Cu}(\text{NO}_3)_2 + \text{NO} + \text{H}_2\text{O}$
- 2)  $\text{H}_2\text{Cr}_2\text{O}_7 + \text{H}_2\text{O}_2 \rightarrow \text{H}_2\text{CrO}_6 + \text{H}_2\text{O}$
- 3)  $\text{Si} + \text{NaOH} + \text{H}_2\text{O} \rightarrow \text{Na}_2\text{SiO}_3 + \text{H}_2\uparrow$
- 4)  $\text{C}_2\text{H}_2 + \text{KMnO}_4 + \text{H}_2\text{SO}_4 \rightarrow \text{MnSO}_4 + \text{K}_2\text{SO}_4 + \text{CO}_2\uparrow + \text{H}_2\text{O}$

### Вариант 17

- 1)  $\text{As} + \text{H}_2\text{SO}_4(\text{конц., гор.}) \rightarrow \text{As}_2\text{O}_3\downarrow + \text{SO}_2\uparrow + \text{H}_2\text{O}$
- 2)  $\text{B}_2\text{S}_3 + \text{HNO}_3(\text{конц.}) \rightarrow \text{H}_3\text{BO}_3\downarrow + \text{H}_2\text{SO}_4 + \text{NO}_2\uparrow + \text{H}_2\text{O}$

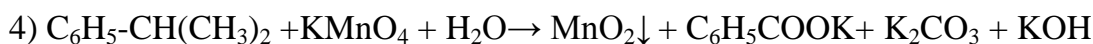
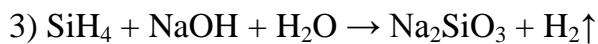

#### Вариант 18

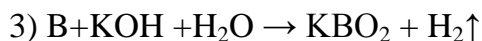
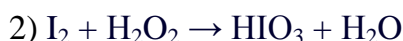
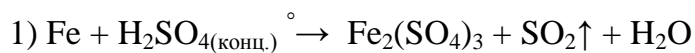

#### Вариант 19

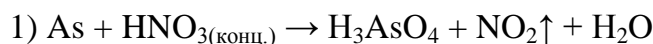

#### Вариант 20

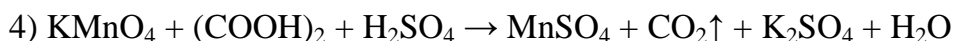
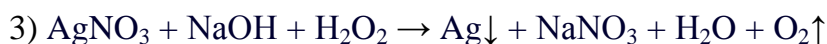
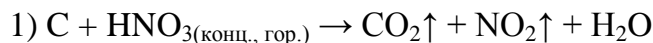

#### Дополнительные уравнения

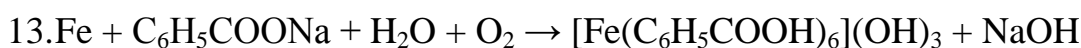
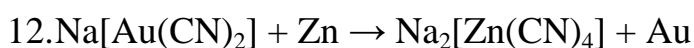
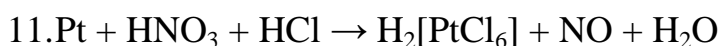
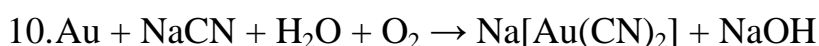
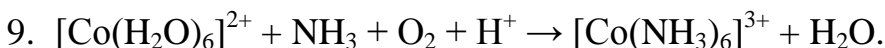
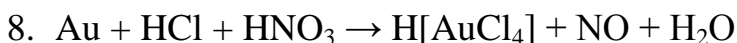
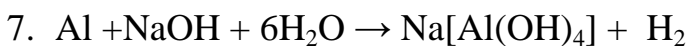
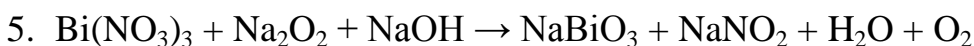
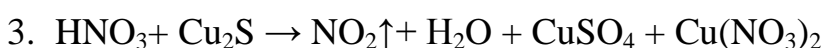
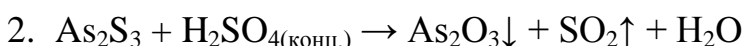

## Направление протекания окислительно-восстановительных реакций

Направление протекания ОВР в водном растворе устанавливается в стандартных условиях по значениям **стандартных потенциалов**  $\varphi^\circ$  полуреакций восстановления:

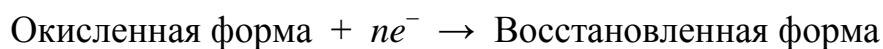

Окислительно-восстановительные реакции протекают самопроизвольно, если разность стандартных электродных потенциалов окислителя и восстановителя, или э.д.с. окислительно-восстановительной реакции  $\Delta E > 0$ .

Стандартные условия протекания реакции: температура 298,15 К, давление в системе при отсутствии газообразных реагентов или продуктов 1 атмосфера (101325 Па), парциальное давление каждого газообразного реагента или продукта при их наличии 1 атмосфера. Стандартная концентрация каждой окисленной и восстановленной формы в растворе 1 моль/л. Стандартные потенциалы измеряют по отношению к стандартному водородному электроду, потенциал которого условно принят равным нулю.

Если значение  $\varphi^\circ$  для окислительно-восстановительной пары, отрицательное, например

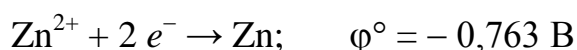

то реакция, в которой  $\text{Zn}^{2+}$  – окислитель и  $\text{H}_2$  – восстановитель, характеризуется отрицательным значением разности стандартных потенциалов соответствующих пар.

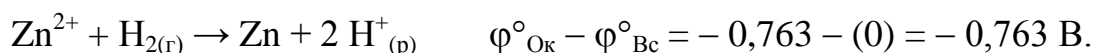

Направление ОВР определяет окислитель, у которого значение электродного потенциала больше. На практике самопроизвольно осуществляется обратный процесс:  $\text{Zn} + 2\text{H}^+_{(\text{р})} \rightarrow \text{Zn}^{2+} + \text{H}_{2(\text{г})}$   $\varphi^\circ_{\text{Ок}} - \varphi^\circ_{\text{Вс}} = 0 - (-0,763) = +0,763 \text{ В}$

Для положительных значений  $\varphi^\circ$ , например пары  $\text{Cu}^{2+} / \text{Cu}$

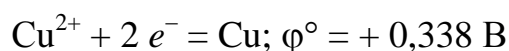

реакция

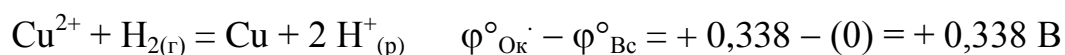

где  $2 \text{H}^+_{(p)}$  – окислитель и  $\text{H}_2$  – восстановитель, характеризуется положительным значением разности потенциалов, и может протекать самопроизвольно.

**Пример 1.** Установить, в каком направлении возможно самопроизвольное протекание реакции

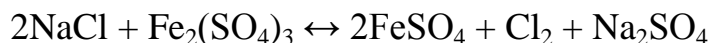

Запишем уравнения электронного баланса и стандартные электродные потенциалы электрохимических систем, участвующих в реакции :



Поскольку  $\varphi_1^\circ > \varphi_2^\circ$ , то окислителем будет служить хлор, а восстановителем – ион  $\text{Fe}^{2+}$ ; рассматриваемая реакция будет протекать так:

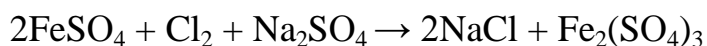

**Пример 2.** Установить, в каком направлении возможно самопроизвольное протекание реакции

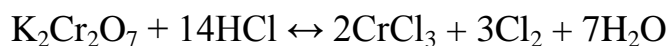

Запишем уравнения электронно-ионного баланса и стандартные электродные потенциалы электрохимических систем, участвующих в реакции:

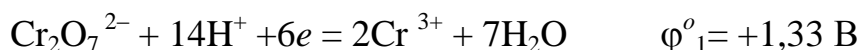

Поскольку  $\varphi_2^\circ > \varphi_1^\circ$ , то окислителем будет служить хлор, а восстановителем – бихромат-ион; рассматриваемая реакция будет протекать так::

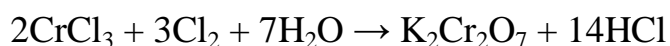

В примере 1 стандартные электродные потенциалы взаимодействующих электрохимических систем существенно различались, так что направление протекания процесса однозначно определялось значениями  $\varphi^\circ$  при любых концентрациях реагирующих веществ. В тех случаях, когда сравниваемые

значения  $\varphi^0$  близки (разность не более 0,3 В), направление протекания процесса может изменяться в зависимости от концентраций участников реакции (пример 2).

Величина окислительно-восстановительного потенциала в условиях, отличающихся от стандартных, определяется уравнением Нернста:

$$\varphi = \varphi^0 + \frac{RT}{nF} \cdot \ln \frac{[Ox]}{[Red]},$$

где  $\varphi$  – окислительно-восстановительный потенциал в данных условиях, В;

$\varphi^0$  – стандартный окислительно-восстановительный потенциал, В;

$R$  – универсальная газовая постоянная (8.314 Дж/(моль·К));

$T$  – абсолютная температура, К;

$n$  – число электронов, принимающих участие в потенциалоопределяющей полуреакции;

$F$  – постоянная Фарадея ( $F = 96484.56$  Кл/моль);

$[Ox]$  – концентрация окисленной формы ионов;

$[Red]$  – концентрация восстановленной формы ионов.

Концентрация твердой фазы принимается за единицу.

Для стандартной температуры 298 К и с переходом от натурального логарифма к десятичному уравнение Нернста будет иметь вид

$$\varphi = \varphi^0 + \frac{0,059}{n} \cdot \lg \frac{[Ox]}{[Red]},$$

**Пример 3.** Определить направление возможного самопроизвольного протекания реакции

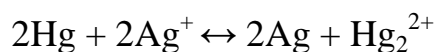

при стандартной температуре и следующих концентрациях ионов:

а)  $[\text{Ag}^+] = 10^{-4}$  моль/л,  $[\text{Hg}_2^{2+}] = 10^{-1}$  моль/л;

б)  $[\text{Ag}^+] = 10^{-1}$  моль/л,  $[\text{Hg}_2^{2+}] = 10^{-4}$  моль/л.

Выпишем значения стандартных электродных потенциалов взаимодействующих электрохимических систем:

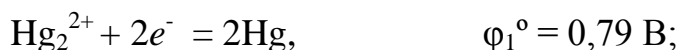

По уравнению Нернста вычислим значения электродных потенциалов при указанных в условиях задачи концентрациях.

$$\text{а) } \varphi_1 = \varphi_1^{\circ} + 0,059/2 \cdot \lg [\text{Hg}_2^{2+}] = 0,79 + 0,030 \lg 10^{-1} = 0,79 - 0,03 = 0,76 \text{ В;}$$

$$\varphi_2 = \varphi_2^{\circ} + 0,059 \cdot \lg [\text{Ag}^+] = 0,80 + 0,059 \lg 10^{-4} = 0,80 - 0,24 = 0,56 \text{ В.}$$

В данном случае  $\varphi_1 > \varphi_2$ , реакция будет протекать справа налево.

$$\text{б) } \varphi_1 = 0,79 + 0,030 \cdot \lg 10^{-4} = 0,79 - 0,12 = 0,67 \text{ В;}$$

$$\varphi_2 = 0,80 + 0,059 \cdot \lg 10^{-1} = 0,80 - 0,06 = 0,74 \text{ В.}$$

Теперь  $\varphi_1 < \varphi_2$ , и реакция протекает слева направо.

Зависимость окислительной способности некоторых веществ от кислотности среды так же определяется уравнением Нернста. Например, для полуреакции

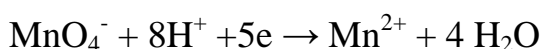

окислительно-восстановительный потенциал можно вычислить по формуле

$$\varphi = \varphi^{\circ} + \frac{0,059}{5} \cdot \lg \frac{[\text{MnO}_4^-] \cdot [\text{H}^+]^8}{[\text{Mn}^{2+}]}, \text{ или}$$

$$\varphi = 1,507 + 0,012 \cdot \lg \frac{[\text{MnO}_4^-]}{[\text{Mn}^{2+}]} - 0,095 \text{ pH}$$

Потенциалы процесса зависят от pH среды и будут тем больше, чем кислее раствор. Зависимость окислительного потенциала  $\text{KMnO}_4$  от концентрации ионов водорода используются для фракционного окисления анионов галогенидов до свободных галогенов. При pH от 5 до 6 перманганат окисляет только йодиды до йода (не действуя на бромиды и хлориды), при pH = 3 окисляются бромиды, и только при значительно более высокой кислотности окисляются хлориды.

### **Задания для самостоятельной работы**

Обоснуйте возможность самопроизвольного протекания реакций №1 вашего варианта на стр. 16-19, используя Приложение.

# Приложение

Таблица 1

## СТАНДАРТНЫЕ ЭЛЕКТРОДНЫЕ ПОТЕНЦИАЛЫ

Элемент	Реакция	E <sup>0</sup>	Элемент	Реакция	E <sup>0</sup>
Ag	$\alpha\text{-Ag}_2\text{S} + 2\bar{e} = 2\text{Ag} + \text{S}^{2-}$	-0,70	B	$\text{BF}_4^- + 3e = \text{B} + 4\text{F}^-$	-1,04
	$\text{Ag}(\text{CN})_2^- + \bar{e} = \text{Ag} + 2\text{CN}^-$	-0,29		$\text{H}_3\text{BO}_3 + 3\text{H}^+ + 3e = \text{B} + 3\text{H}_2\text{O}$	-0,869
	$\text{AgI} + \bar{e} = \text{Ag} + \text{I}^-$	-0,152		$\text{BO}_3^{3-} + 6\text{H}^+ + 3e = \text{B} + 3\text{H}_2\text{O}$	-0,165
	$\text{AgCN} + \bar{e} = \text{Ag} + \text{CN}^-$	-0,04	Ba	$\text{Ba}^{2+} + 2e = \text{Ba}$	-2,905
	$\text{Ag}(\text{S}_2\text{O}_3)_2^{3-} + \bar{e} = \text{Ag} + 2\text{S}_2\text{O}_3^{2-}$	0,01	Be	$\text{Be}^{2+} + 2e = \text{Be}$	-1,847
	$\text{AgBr} + \bar{e} = \text{Ag} + \text{Br}^-$	0,071		$\text{Be}(\text{OH})_2 + 2\text{H}^+ + 2e = \text{Be} + 2\text{H}_2\text{O}$	-1,820
	$\text{AgCl} + \bar{e} = \text{Ag} + \text{Cl}^-$	0,222		$\text{BeO}_2^{2-} + 4\text{H}^+ + 2e = \text{Be} + 2\text{H}_2\text{O}$	-0,909
	$\text{Ag}_2\text{O} + \text{H}_2\text{O} + 2\bar{e} = 2\text{Ag} + 2\text{OH}^-$	0,344	Bi	$\text{Bi}_2\text{O}_3 + 3\text{H}_2\text{O} + 6e = 2\text{Bi} + 6\text{OH}^-$	-0,46
	$\text{Ag}(\text{NH}_3)_2^+ + \bar{e} = \text{Ag} + 2\text{NH}_3$	0,373		$\text{BiOCl} + 2\text{H}^+ + 3e = \text{Bi} + \text{Cl}^- + \text{H}_2\text{O}$	0,16
	$\text{Ag}_2\text{CrO}_4 + 2\bar{e} = 2\text{Ag} + \text{CrO}_4^{2-}$	0,446		$\text{Bi}^{3+} + 3e = \text{Bi}$	0,215
	$\text{Ag}_2\text{C}_2\text{O}_4 + 2\bar{e} = 2\text{Ag} + \text{C}_2\text{O}_4^{2-}$	0,472		$\text{BiO}^+ + 2\text{H}^+ + 3e = \text{Bi} + \text{H}_2\text{O}$	0,32
	$\text{AgBrO}_3 + \bar{e} = \text{Ag} + \text{BrO}_3^-$	0,55		$\text{Bi}_2\text{O}_3 + 6\text{H}^+ + 6e = 2\text{Bi} + 3\text{H}_2\text{O}$	0,371
	$2\text{AgO} + \text{H}_2\text{O} + 2\bar{e} = \text{Ag}_2\text{O} + 2\text{OH}^-$	0,60		$\text{NaBiO}_3(\text{т}) + 6\text{H}^+ + 2e = \text{Bi}^{3+} + \text{Na}^+ + 3\text{H}_2\text{O}$	1,6 - 1,808
	$\text{Ag}^+ + \bar{e} = \text{Ag}$	0,799	Br	$2\text{BrO}^- + 2\text{H}_2\text{O} + 2e = \text{Br}_2 + 4\text{OH}^-$	0,45
$\text{Ag}_2\text{O} + 2\text{H}^+ + 2\bar{e} = 2\text{Ag} + \text{H}_2\text{O}$	1,173	$2\text{BrO}_3^- + 6\text{H}_2\text{O} + 10e = \text{Br}_2 + 12\text{OH}^-$		0,50	
$2\text{AgO} + 2\text{H}^+ + 2\bar{e} = \text{Ag}_2\text{O} + \text{H}_2\text{O}$	1,398	$\text{BrO}_3^- + 2\text{H}_2\text{O} + 4e = \text{BrO}^- + 4\text{OH}^-$		0,54	
		$\text{BrO}_3^- + 3\text{H}_2\text{O} + 6e = \text{Br}^- + 6\text{OH}^-$		0,61	
Al	$\text{AlO}_2^- + 2\text{H}_2\text{O} + 3\bar{e} = \text{Al} + 4\text{OH}^-$	-2,35		$\text{BrO}^- + \text{H}_2\text{O} + 2e = \text{Br}^- + 2\text{OH}^-$	0,76
	$\text{Al}(\text{OH})_3 + 3\bar{e} = \text{Al} + 3\text{OH}^-$	-2,31		$\text{Br}_3^- + 2e = 3\text{Br}^-$	1,05
	$\text{AlF}_6^{3-} + 3\bar{e} = \text{Al} + 6\text{F}^-$	-2,07		$\text{Br}_2(\text{ж}) + 2e = 2\text{Br}^-$	1,065
	$\text{Al}^{3+} + 3e = \text{Al}$	-1,663		$\text{BrO}_3^- + 6\text{H}^+ + 6e = \text{Br}^- + 3\text{H}_2\text{O}$	1,44
	$\text{Al}(\text{OH})_3 + 3\text{H}^+ + 3e = \text{Al} + 3\text{H}_2\text{O}$	-1,471		$2\text{BrO}_3^- + 12\text{H}^+ + 10e = \text{Br}_2 + 6\text{H}_2\text{O}$	1,52
	$\text{AlO}_2^- + 4\text{H}^+ + 3e = \text{Al} + 2\text{H}_2\text{O}$	-1,262		$2\text{HBrO} + 2\text{H}^+ + 2e = \text{Br}_2 + 2\text{H}_2\text{O}$	1,59
As	$\text{As} + 3\text{H}^+ + 3e = \text{AsH}_3$	-0,60	C	$\text{HCOO}^- + 2\text{H}_2\text{O} + 2e = \text{HCHO} + 3\text{OH}^-$	-1,07
	$\text{HAsO}_2 + 3\text{H}^+ + 3e = \text{As} + 2\text{H}_2\text{O}$	0,248		$2\text{CO}_2 + 2\text{H}^+ + 2e = \text{H}_2\text{C}_2\text{O}_4$	-0,49
	$\text{H}_3\text{AsO}_4 + 2\text{H}^+ + 2e = \text{HAsO}_2 + 2\text{H}_2\text{O}$	0,559		$\text{CO}_2 + 2\text{H}^+ + 2e = \text{HCOOH}$	-0,20
$\text{H}_3\text{AsO}_4 + 2\text{H}^+ + 2e = \text{H}_3\text{AsO}_3 + \text{H}_2\text{O}$	0,58	$\text{C}(\text{графит}) + 4\text{H}^+ + 4e = \text{CH}_4$		-0,132	
Au	$\text{Au}(\text{CN})_2 + e = \text{Au} + 2\text{CN}^-$	-0,61		$\text{CO}_2 + 2\text{H}^+ + 2e = \text{CO} + \text{H}_2\text{O}$	-0,12
	$\text{AuBr}_4^- + 2e = \text{AuBr}_2^- + 2\text{Br}^-$	0,802		$\text{HCOOH} + 2\text{H}^+ + 2e = \text{HCHO} + \text{H}_2\text{O}$	-0,01
	$\text{AuCl}_4^- + 2e = \text{AuCl}_2^- + 2\text{Cl}^-$	0,926		$\text{HCOOH} + 4\text{H}^+ + 4e = \text{CH}_3\text{OH} + \text{H}_2\text{O}$	0,145
	$\text{AuBr}_2^- + e = \text{Au} + 2\text{Br}^-$	0,959		$\text{HCOO}^- + 3\text{H}^+ + 2e = \text{HCHO} + \text{H}_2\text{O}$	0,167
	$\text{AuCl}_2^- + 2e = \text{Au} + 2\text{Cl}^-$	1,15		$\text{CH}_3\text{CHO} + 2\text{H}^+ + 2e = \text{C}_2\text{H}_5\text{OH}$	0,19
	$\text{Au}^{3+} + 2e = \text{Au}^+$	1,401		$\text{CO}_3^{2-} + 6\text{H}^+ + 4e = \text{HCHO} + 2\text{H}_2\text{O}$	0,197
	$\text{Au}^{3+} + 3e = \text{Au}$	1,498	$\text{HCOO}^- + 5\text{H}^+ + 4e = \text{CH}_3\text{OH} + \text{H}_2\text{O}$	0,199	
$\text{Au}^+ + 3e = \text{Au}$	1,692				
Элемент	Реакция	E <sup>0</sup>	Элемент	Реакция	E <sup>0</sup>

C	$\text{CO}_3^{2-} + 8\text{H}^+ + 6\text{e} = \text{CH}_3\text{OH} + 2\text{H}_2\text{O}$	0,209	Co	$\text{Co}(\text{OH})_2 + 2\text{e} = \text{Co} + 2\text{OH}^-$	-0,73
	$\text{CO}_3^{2-} + 3\text{H}^+ + 2\text{e} = \text{HCOO}^- + \text{H}_2\text{O}$	0,227		$\text{CoCO}_3 + 2\text{e} = \text{Co} + \text{CO}_3^{2-}$	-0,64
	$\text{HCHO} + 2\text{H}^+ + 2\text{e} = \text{CH}_3\text{OH}$	0,232		$\text{Co}(\text{NH}_3)_6^{2+} + 2\text{e} = \text{Co} + 6\text{NH}_3$	-0,42
	$2\text{CO}_3^{2-} + 4\text{H}^+ + 2\text{e} = \text{C}_2\text{O}_4^{2-} + 2\text{H}_2\text{O}$	0,441		$\text{Co}^{2+} + 2\text{e} = \text{Co}$	-0,277
	$\text{C}_2\text{H}_5\text{OH} + 2\text{H}^+ + 2\text{e} = \text{C}_2\text{H}_6 + \text{H}_2\text{O}$	0,46		$\text{Co}(\text{OH})_2 + 2\text{H}^+ + 2\text{e} = \text{Co} + 2\text{H}_2\text{O}$	0,095
	$\text{CO}_3^{2-} + 6\text{H}^+ + 4\text{e} = \text{C}(\text{графит}) + 3\text{H}_2\text{O}$	0,475		$\text{Co}(\text{NH}_3)_6^{3+} + \text{e} = \text{Co}(\text{NH}_3)_6^{2+}$	0,1
	$\text{CO} + 6\text{H}^+ + 6\text{e} = \text{CH}_4 + \text{H}_2\text{O}$	0,497		$\text{CoO} + 2\text{H}^+ + 2\text{e} = \text{Co} + \text{H}_2\text{O}$	0,166
	$\text{CH}_3\text{OH} + 2\text{H}^+ + 2\text{e} = \text{CH}_4 + \text{H}_2\text{O}$	0,59		$\text{Co}(\text{OH})_3 + \text{e} = \text{Co}(\text{OH})_2 + \text{OH}^-$	0,17
Ca	$\text{Ca}^{2+} + 2\text{e} = \text{Ca}$	-2,866		$\text{Co}^{3+} + 3\text{e} = \text{Co}$	0,33
Cd	$\text{CdS} + 2\text{e} = \text{Cd} + \text{S}^{2-}$	-1,175	Cr	$\text{Co}^{3+} + \text{e} = \text{Co}^{2+}$	1,38 - 1,842
	$\text{Cd}(\text{CN})_4^{2-} + 2\text{e} = \text{Cd} + 4\text{CN}^-$	-1,09		$\text{Cr}(\text{OH})_2 + 2\text{e} = \text{Cr} + 2\text{OH}^-$	-1,4
	$\text{Cd}(\text{OH})_2 + 2\text{e} = \text{Cd} + 2\text{OH}^-$	-0,81		$\text{Cr}(\text{OH})_3 + 3\text{e} = \text{Cr} + 3\text{OH}^-$	-1,3
	$\text{Cd}(\text{NH}_3)_4^{2+} + 2\text{e} = \text{Cd} + 4\text{NH}_3$	-0,61		$\text{CrO}_2^- + 2\text{H}_2\text{O} + 3\text{e} = \text{Cr} + 4\text{OH}^-$	-1,2
	$\text{Cd}^{2+} + 2\text{e} = \text{Cd}$	-0,403		$\text{Cr}^{2+} + 2\text{e} = \text{Cr}$	-0,913
	$\text{Cd}(\text{OH})_2 + 2\text{H}^+ + 2\text{e} = \text{Cd} + 2\text{H}_2\text{O}$	0,005		$\text{Cr}^{3+} + 3\text{e} = \text{Cr}$	-0,744
	$\text{CdO} + 2\text{H}^+ + 2\text{e} = \text{Cd} + \text{H}_2\text{O}$	0,063		$\text{Cr}(\text{OH})_3 + 3\text{H}^+ + 3\text{e} = \text{Cr} + 3\text{H}_2\text{O}$	-0,654
Ce	$\text{Ce}^{3+} + 3\text{e} = \text{Ce}$	-2,48		$\text{Cr}^{3+} + \text{e} = \text{Cr}^{2+}$	-0,407
	$\text{Ce}^{4+} + \text{e} = \text{Ce}^{3+}$ (1M $\text{H}_2\text{SO}_4$ )	1,44		$\text{CrO}_4^{2-} + 4\text{H}_2\text{O} + 3\text{e} = \text{Cr}(\text{OH})_3 + 5\text{OH}^-$	-0,13
	$\text{Ce}^{4+} + \text{e} = \text{Ce}^{3+}$ (1M $\text{HNO}_3$ )	1,61		$\text{Cr}_2\text{O}_7^{2-} + 14\text{H}^+ + 12\text{e} = 2\text{Cr} + 7\text{H}_2\text{O}$	0,294
	$\text{Ce}^{4+} + \text{e} = \text{Ce}^{3+}$ (1M $\text{HClO}_4$ )	1,70		$\text{CrO}_4^{2-} + 8\text{H}^+ + 6\text{e} = \text{Cr} + 4\text{H}_2\text{O}$	0,366
	$\text{Ce}^{4+} + \text{e} = \text{Ce}^{3+}$	1,77		$\text{CrO}_4^{2-} + 4\text{H}^+ + 3\text{e} = \text{CrO}_2^- + 2\text{H}_2\text{O}$	0,945
Cl	$\text{ClO}_4^- + \text{H}_2\text{O} + 2\text{e} = \text{ClO}_3^- + 2\text{OH}^-$	0,36		$\text{CrO}_2^- + 4\text{H}^+ + \text{e} = \text{Cr}^{2+} + 2\text{H}_2\text{O}$	1,188
	$2\text{ClO}^- + 2\text{H}_2\text{O} + 2\text{e} = \text{Cl}_2 + 4\text{OH}^-$	0,40		$\text{Cr}_2\text{O}_7^{2-} + 14\text{H}^+ + 6\text{e} = 2\text{Cr}^{3+} + 7\text{H}_2\text{O}$	1,333
	$\text{ClO}_4^- + \text{H}_2\text{O} + 8\text{e} = \text{Cl}^- + 8\text{OH}^-$	0,56	$\text{CrO}_4^{2-} + 8\text{H}^+ + 3\text{e} = \text{Cr}^{3+} + 4\text{H}_2\text{O}$	1,477	
	$\text{ClO}_3^- + 3\text{H}_2\text{O} + 6\text{e} = \text{Cl}^- + 6\text{OH}^-$	0,63	Cs	$\text{Cs}^+ + \text{e} = \text{Cs}$	-2,923
	$\text{ClO}_2 + 2\text{H}_2\text{O} + 5\text{e} = \text{Cl}^- + 4\text{OH}^-$	0,85	Cu	$\text{Cu}_2\text{S} + 2\text{e} = 2\text{Cu} + \text{S}^{2-}$	-0,89
	$\text{ClO}^- + \text{H}_2\text{O} + 2\text{e} = \text{Cl}^- + 2\text{OH}^-$	0,88		$\text{CuS} + 2\text{e} = \text{Cu} + \text{S}^{2-}$	-0,71
	$\text{ClO}_3^- + 2\text{H}^+ + \text{e} = \text{ClO}_2 + \text{H}_2\text{O}$	1,15		$\text{Cu}(\text{CN})_2^- + \text{e} = \text{Cu} + 2\text{CN}^-$	-0,43
	$\text{ClO}_4^- + 2\text{H}^+ + 2\text{e} = \text{ClO}_3^- + \text{H}_2\text{O}$	1,189		$\text{Cu}_2\text{O} + \text{H}_2\text{O} + 2\text{e} = 2\text{Cu} + 2\text{OH}^-$	-0,36
	$\text{ClO}_2 + 4\text{H}^+ + 4\text{e} = 2\text{HCl} + \text{H}_2\text{O}$	1,351		$\text{Cu}(\text{OH})_2 + 2\text{e} = \text{Cu} + 2\text{OH}^-$	-0,22
	$\text{Cl}_2 + 2\text{e} = 2\text{Cl}^-$	1,3595		$\text{CuI} + \text{e} = \text{Cu} + \text{I}^-$	-0,185
	$\text{ClO}_4^- + 8\text{H}^+ + 8\text{e} = \text{Cl}^- + 4\text{H}_2\text{O}$	1,38		$\text{Cu}(\text{NH}_3)_2^+ + \text{e} = \text{Cu} + 2\text{NH}_3$	-0,12
	$2\text{ClO}_4^- + 16\text{H}^+ + 14\text{e} = \text{Cl}_2 + 8\text{H}_2\text{O}$	1,39		$\text{Cu}(\text{NH}_3)_4^{2+} + 2\text{e} = \text{Cu} + 4\text{NH}_3$	-0,07
	$\text{ClO}_2 + 5\text{H}^+ + 5\text{e} = \text{HCl} + 2\text{H}_2\text{O}$	1,436		$\text{Cu}(\text{NH}_3)_4^{2+} + 2\text{e} = \text{Cu}(\text{NH}_3)_2^+ + 2\text{NH}_3$	-0,01
	$\text{ClO}_3^- + 6\text{H}^+ + 6\text{e} = \text{Cl}^- + 3\text{H}_2\text{O}$	1,451		$\text{CuI}_2^- + \text{e} = \text{Cu} + 2\text{I}^-$	0,00
	$2\text{ClO}_3^- + 12\text{H}^+ + 10\text{e} = \text{Cl}_2 + 6\text{H}_2\text{O}$	1,47		$\text{CuBr} + \text{e} = \text{Cu} + \text{Br}^-$	0,03
	$\text{HClO} + \text{H}^+ + 2\text{e} = \text{Cl}^- + \text{H}_2\text{O}$	1,494		$\text{CuCl} + \text{e} = \text{Cu} + \text{Cl}^-$	0,137
	$\text{ClO}_2 + 4\text{H}^+ + 5\text{e} = \text{Cl}^- + 2\text{H}_2\text{O}$	1,51		$\text{Cu}^{2+} + \text{e} = \text{Cu}^+$	0,153
	$2\text{ClO}_2 + 8\text{H}^+ + 8\text{e} = \text{Cl}_2 + 4\text{H}_2\text{O}$	1,549		$\text{CuCl}_2^- + \text{e} = \text{Cu} + 2\text{Cl}^-$	0,177
	$\text{HClO}_2 + 3\text{H}^+ + 4\text{e} = \text{Cl}^- + 2\text{H}_2\text{O}$	1,57		$2\text{Cu}^{2+} + \text{H}_2\text{O} + 2\text{e} = \text{Cu}_2\text{O} + 2\text{H}^+$	0,203
	$2\text{HClO} + 2\text{H}^+ + 2\text{e} = \text{Cl}_2 + 2\text{H}_2\text{O}$	1,63		$\text{Cu}^{2+} + 2\text{e} = \text{Cu}$	0,345
$2\text{HClO}_2 + 6\text{H}^+ + 6\text{e} = \text{Cl}_2 + 4\text{H}_2\text{O}$	1,64	$\text{Cu}^{2+} + 2\text{Cl}^- + \text{e} = \text{CuCl}_2^-$		0,463	
Co	$\beta\text{-CoS} + 2\text{e} = \text{Co} + \text{S}^{2-}$	-1,07		$\text{Cu}^+ + \text{e} = \text{Cu}$	0,520
	$\alpha\text{-CoS} + 2\text{e} = \text{Co} + \text{S}^{2-}$	-0,90	$\text{Cu}^{2+} + \text{Cl}^- + \text{e} = \text{CuCl}$	0,538	
Cu	$\text{CuO} + 2\text{H}^+ + 2\text{e} = \text{Cu} + \text{H}_2\text{O}$	0,570	Hg	$\text{HgBr}_4^{2-} + 2\text{e} = \text{Hg} + 4\text{Br}^-$	0,21



	$\text{Cu(OH)}_2 + 2\text{H}^+ + 2\text{e} = \text{Cu} + 2\text{H}_2\text{O}$	0,609		$\text{Hg}_2\text{Cl}_2 + 2\text{K}^+ + 2\text{e} = 2\text{Hg} + 2\text{KCl (TB)}$	0,2415	
	$\text{Cu}^{2+} + \text{Br}^- + \text{e} = \text{CuBr}$	0,640		$\text{Hg}_2\text{Cl}_2 + 2\text{e} = 2\text{Hg} + 2\text{Cl}^-$	0,268	
	$2\text{CuO} + 2\text{H}^+ + 2\text{e} = \text{Cu}_2\text{O} + \text{H}_2\text{O}$	0,669		$\text{Hg}_2\text{Cl}_2 + 2\text{e} = 2\text{Hg} + 2\text{Cl}^- (1\text{M KCl})$	0,28	
	$\text{Cu}^{2+} + \text{I}^- + \text{e} = \text{CuI}$	0,86		$\text{Hg}_2\text{Cl}_2 + 2\text{e} = 2\text{Hg} + 2\text{Cl}^- (0,1\text{M KCl})$	0,334	
	$\text{Cu}^{2+} + 2\text{CN}^- + \text{e} = \text{Cu(CN)}_2$	1,12		$\text{HgCl}_4^{2-} + 2\text{e} = \text{Hg} + 4\text{Cl}^-$	0,48	
Dy	$\text{Dy}^{3+} + 3\text{e} = \text{Dy}$	-2,353		$\text{Hg}_2\text{SO}_4 + 2\text{e} = 2\text{Hg} + \text{SO}_4^{2-}$	0,6151	
Eu	$\text{Eu}^{2+} + 2\text{e} = \text{Eu}$	-3,395		$\text{Hg}_2^{2+} + 2\text{e} = 2\text{Hg}$	0,788	
	$\text{Eu}^{3+} + \text{e} = \text{Eu}^{2+}$	-0,429		$\text{Hg}^{2+} + 2\text{e} = \text{Hg}$	0,850	
F	$\text{F}_2\text{O} + 2\text{H}^+ + 4\text{e} = 2\text{F}^- + \text{H}_2\text{O}$	2,1		$2\text{Hg}^{2+} + 2\text{e} = \text{Hg}_2^{2+}$	0,920	
	$\text{F}_2 + 2\text{e} = 2\text{F}^-$	2,87		$\text{HgO} + 2\text{H}^+ + 2\text{e} = \text{Hg} + \text{H}_2\text{O}$	0,926	
Fe	$\text{FeS} + 2\text{e} = \text{Fe} + \text{S}^{2-}$	-0,95	Ho	$\text{Ho}^{3+} + 3\text{e} = \text{Ho}$	-2,319	
	$\text{Fe(OH)}_2 + 2\text{e} = \text{Fe} + 2\text{OH}^-$	-0,877	I	$\text{IO}_3^- + 2\text{H}_2\text{O} + 4\text{e} = \text{IO}^- + 4\text{OH}^-$	0,14	
	$\text{FeCO}_3 + 2\text{e} = \text{Fe} + \text{CO}_3^{2-}$	-0,756		$2\text{IO}_3^- + 6\text{H}_2\text{O} + 10\text{e} = \text{I}_2 + 12\text{OH}^-$	0,21	
	$\text{Fe(OH)}_3 + \text{e} = \text{Fe(OH)}_2 + \text{OH}^-$	-0,56		$\text{IO}_3^- + 3\text{H}_2\text{O} + 6\text{e} = \text{I}^- + 6\text{OH}^-$	0,25	
	$\text{Fe}^{2+} + 2\text{e} = \text{Fe}$	-0,440		$2\text{IO}^- + \text{H}_2\text{O} + 2\text{e} = \text{I}_2 + 4\text{OH}^-$	0,45	
	$\text{Fe}_3\text{O}_4 + 8\text{H}^+ + 8\text{e} = 3\text{Fe} + 4\text{H}_2\text{O}$	-0,085		$\text{IO}^- + \text{H}_2\text{O} + 2\text{e} = \text{I}^- + 2\text{OH}^-$	0,49	
	$\text{Fe}_2\text{O}_3 + \text{H}_2\text{O} + 2\text{H}^+ + 2\text{e} = 2\text{Fe(OH)}_2$	-0,057		$\text{I}_2 + 2\text{e} = 2\text{I}^-$	0,536	
	$\text{Fe}_2\text{O}_3 + 6\text{H}^+ + 6\text{e} = 2\text{Fe} + 3\text{H}_2\text{O}$	-0,051		$\text{I}_3^- + 2\text{e} = 3\text{I}^-$	0,545	
	$\text{Fe(OH)}_2 + 2\text{H}^+ + 2\text{e} = \text{Fe} + 2\text{H}_2\text{O}$	-0,047		$\text{IO}_3^- + 2\text{H}_2\text{O} + 4\text{e} = \text{IO}^- + 4\text{OH}^-$	0,56	
	$\text{Fe}^{3+} + 3\text{e} = \text{Fe}$	-0,037		$\text{HIO} + \text{H}^+ + 2\text{e} = \text{I}^- + \text{H}_2\text{O}$	0,99	
	$\text{Fe(OH)}_3 + 3\text{H}^+ + 3\text{e} = \text{Fe} + 3\text{H}_2\text{O}$	0,059		$2\text{ICl}_2^- + 2\text{e} = \text{I}_2 + 4\text{Cl}^-$	1,06	
	$\text{Fe(OH)}_3 + \text{H}^+ + \text{e} = \text{Fe(OH)}_2 + \text{H}_2\text{O}$	0,271		$\text{IO}_3^- + 6\text{H}^+ + 6\text{e} = \text{I}^- + 3\text{H}_2\text{O}$	1,085	
	$\text{Fe(CN)}_6^{3-} + \text{e} = \text{Fe(CN)}_6^{4-}$	0,356		$\text{IO}_3^- + 5\text{H}^+ + 4\text{e} = \text{HIO} + 2\text{H}_2\text{O}$	1,14	
	$\text{Fe}^{3+} + \text{e} = \text{Fe}^{2+} (1\text{M H}_2\text{SO}_4)$	0,68		$2\text{IO}_3^- + 12\text{H}^+ + 10\text{e} = \text{I}_2 + 6\text{H}_2\text{O}$	1,19	
	$\text{Fe}^{3+} + \text{e} = \text{Fe}^{2+} (1\text{M HCl})$	0,70		$2\text{HIO} + 2\text{H}^+ + 2\text{e} = \text{I}_2 + 2\text{H}_2\text{O}$	1,45	
	$\text{Fe(CN)}_6^{3-} + \text{e} = \text{Fe(CN)}_6^{4-} (1\text{M HCl})$	0,71		$\text{H}_3\text{IO}_6 + \text{H}^+ + 2\text{e} = \text{IO}_3^- + 3\text{H}_2\text{O}$	1,60	
	$\text{Fe}^{3+} + \text{e} = \text{Fe}^{2+}$	0,771		Ir	$\text{IrO}_2 + 4\text{H}^+ + 4\text{e} = \text{Ir} + \text{H}_2\text{O}$	0,93
	$\text{Fe}_3\text{O}_4 + 8\text{H}^+ + 2\text{e} = 3\text{Fe}^{2+} + 4\text{H}_2\text{O}$	0,980			$\text{Ir}^{3+} + 3\text{e} = \text{Ir}$	1,15
Ga	$\text{Ga}^{3+} + 3\text{e} = \text{Ga}$	-0,53	K	$\text{K}^+ + \text{e} = \text{K}$	-2,924	
Gd	$\text{Gd}^{3+} + 3\text{e} = \text{Gd}$	-2,397	La	$\text{La}^{3+} + 3\text{e} = \text{La}$	-2,522	
Ge	$\text{H}_2\text{GeO}_3 + 4\text{H}^+ + 2\text{e} = \text{Ge}^{2+} + 3\text{H}_2\text{O}$	-0,363	Li	$\text{Li}^+ + \text{e} = \text{Li}$	-3,045	
	$\text{GeO}_2 + 4\text{H}^+ + 4\text{e} = \text{Ge} + 2\text{H}_2\text{O}$	-0,15	Mg	$\text{Mg(OH)}_2 + 2\text{e} = \text{Mg} + 2\text{OH}^-$	-2,69	
	$\text{H}_2\text{GeO}_3 + 4\text{H}^+ + 4\text{e} = \text{Ge} + 3\text{H}_2\text{O}$	-0,13		$\text{Mg}^{2+} + 2\text{e} = \text{Mg}$	-2,363	
	$\text{Ge}^{2+} + 2\text{e} = \text{Ge}$	0,000		$\text{Mg(OH)}_2 + 2\text{H}^+ + 2\text{e} = \text{Mg} + 2\text{H}_2\text{O}$	-1,862	
H	$2\text{H}_2\text{O} + 2\text{e} = \text{H}_2 + 2\text{OH}^-$	-0,828	Mn	$\text{MnCO}_3 + 2\text{e} = \text{Mn} + \text{CO}_3^{2-}$	-1,48	
	$2\text{H}^+ + 2\text{e} = \text{H}_2$	0,0000		$\text{Mn}^{2+} + 2\text{e} = \text{Mn}$	-1,18	
	$\text{H}_2\text{O}_2 + 2\text{H}^+ + 2\text{e} = 2\text{H}_2\text{O}$	1,776		$\text{Mn(OH)}_2 + 2\text{H}^+ + 2\text{e} = \text{Mn} + 2\text{H}_2\text{O}$	-0,727	
Hf	$\text{Hf}^{4+} + 4\text{e} = \text{Hf}$	-1,70		$\text{MnO}_4^- + \text{e} = \text{MnO}_4^{2-}$	0,564	
	$\text{HfO}_2 + 4\text{H}^+ + 4\text{e} = \text{Hf} + 2\text{H}_2\text{O}$	-1,57		$\text{MnO}_4^- + 2\text{H}_2\text{O} + 3\text{e} = \text{MnO}_2 + 4\text{OH}^-$	0,60	
Hg	$\text{HgS} + 2\text{e} = \text{Hg} + \text{S}^{2-}$	-0,69		$\text{MnO}_2 + 4\text{H}^+ + 2\text{e} = \text{Mn}^{2+} + 2\text{H}_2\text{O}$	1,228	
	$\text{Hg(CN)}_4^{2-} + 2\text{e} = \text{Hg} + 4\text{CN}^-$	-0,37		$\text{Mn}_2\text{O}_3 + 6\text{H}^+ + 2\text{e} = 2\text{Mn}^{2+} + 3\text{H}_2\text{O}$	1,443	
	$\text{Hg}_2\text{I}_2 + 2\text{e} = 2\text{Hg} + 2\text{I}^-$	-0,041		$\text{MnO}_4^- + 8\text{H}^+ + 5\text{e} = \text{Mn}^{2+} + 4\text{H}_2\text{O}$	1,507	
	$\text{HgI}_4^{2-} + 2\text{e} = \text{Hg} + 4\text{I}^-$	-0,04		$\text{Mn}^{3+} + \text{e} = \text{Mn}^{2+} (8\text{M H}_2\text{SO}_4)$	1,509	
	$\text{HgO(красная)} + \text{H}_2\text{O} + 2\text{e} = \text{Hg} + 2\text{OH}^-$	0,098		$\text{MnO}_4^- + 4\text{H}^+ + 3\text{e} = \text{MnO}_2 + 2\text{H}_2\text{O}$	1,692	
	$\text{Hg}_2\text{Br}_2 + 2\text{e} = 2\text{Hg} + 2\text{Br}^-$	0,140		$\text{MnO}_4^{2-} + 4\text{H}^+ + 2\text{e} = \text{MnO}_2 + 2\text{H}_2\text{O}$	2,257	
Mo	$\text{H}_2\text{MoO}_4 + 2\text{H}^+ + 2\text{e} = \text{MoO}_2 + 2\text{H}_2\text{O}$	-1,091		Nd	$\text{Nd}^{3+} + 3\text{e} = \text{Nd}$	-2,431

	$\text{MoO}_4^{2-} + 4\text{H}_2\text{O} + 6\text{e} = \text{Mo} + 8\text{OH}^-$	-1,05	Ni	$\gamma\text{-NiS} + 2\text{e} = \text{Ni} + \text{S}^{2-}$	-1,04
	$\text{Mo}^{3+} + 3\text{e} = \text{Mo}$	-0,200		$\alpha\text{-NiS} + 2\text{e} = \text{Ni} + \text{S}^{2-}$	-0,83
	$\text{MoO}_2 + 4\text{H}^+ + 4\text{e} = \text{Mo} + 2\text{H}_2\text{O}$	-0,072		$\text{Ni}(\text{OH})_2 + 2\text{e} = \text{Ni} + 2\text{OH}^-$	-0,72
	$\text{MoO}_4^{2-} + 8\text{H}^+ + 6\text{e} = \text{Mo} + 4\text{H}_2\text{O}$	0,154		$\text{Ni}(\text{NH}_3)_6^{2+} + 2\text{e} = \text{Ni} + 6\text{NH}_3$	-0,49
	$\text{MoO}_3 + 2\text{H}^+ + 2\text{e} = \text{MoO}_2 + \text{H}_2\text{O}$	0,320		$\text{NiCO}_3 + 2\text{e} = \text{Ni} + \text{CO}_3^{2-}$	-0,45
	$\text{MoO}_4^{2-} + 4\text{H}^+ + 2\text{e} = \text{MoO}_2 + 2\text{H}_2\text{O}$	0,606		$\text{Ni}^{2+} + 2\text{e} = \text{Ni}$	-0,25
N	$3\text{N}_2 + 2\bar{\text{e}} = 2\text{N}_3^-$	-3,4		$\text{Ni}(\text{OH})_2 + 2\text{H}^+ + 2\text{e} = \text{Ni} + 2\text{H}_2\text{O}$	0,110
	$3\text{N}_2 + 2\text{H}^+ + 2\bar{\text{e}} = 2\text{HN}_3$	-3,1		$\text{NiO} + 2\text{H}^+ + 2\text{e} = \text{Ni} + \text{H}_2\text{O}$	0,116
	$\text{N}_2 + 4\text{H}_2\text{O} + 2\bar{\text{e}} = 2\text{NH}_2\text{OH} + 2\text{OH}^-$	-3,04		$\text{NiO}_2 + 4\text{H}^+ + 2\text{e} = \text{Ni}^{2+} + 2\text{H}_2\text{O}$	1,68
	$\text{N}_2 + 4\text{H}_2\text{O} + 4\bar{\text{e}} = \text{N}_2\text{H}_4 + 4\text{OH}^-$	-1,16	O	$\text{O}_2 + 2\text{H}_2\text{O} + 4\text{e} = 4\text{OH}^-$	0,401
	$\text{N}_2 + 8\text{H}_2\text{O} + 6\bar{\text{e}} = 2\text{NH}_4\text{OH} + 6\text{OH}^-$	-0,74		$\text{O}_2 + 2\text{H}^+ + 2\text{e} = \text{H}_2\text{O}_2$	0,682
	$\text{NO}_2^- + \text{H}_2\text{O} + \bar{\text{e}} = \text{NO} + 2\text{OH}^-$	-0,46		$\text{H}_2\text{O}_2 + 2\text{e} = 3\text{OH}^-$	0,88
	$\text{NO}_2^- + 6\text{H}_2\text{O} + 6\bar{\text{e}} = \text{NH}_4\text{OH} + 7\text{OH}^-$	-0,15		$\text{O}_2 + 4\text{H}^+ + 4\text{e} = 2\text{H}_2\text{O}$	1,229
	$\text{NO}_3^- + 2\text{H}_2\text{O} + 3\bar{\text{e}} = \text{NO} + 4\text{OH}^-$	-0,14		$\text{O}_3 + \text{H}_2\text{O} + 3\text{e} = \text{O}_2 + 2\text{OH}^-$	1,24
	$\text{NO}_3^- + 7\text{H}_2\text{O} + 8\bar{\text{e}} = \text{NH}_4\text{OH} + 9\text{OH}^-$	-0,12		$\text{O}_3 + 6\text{H}^+ + 6\text{e} = 3\text{H}_2\text{O}$	1,511
	$\text{NO}_3^- + \text{H}_2\text{O} + 2\bar{\text{e}} = \text{NO}_2^- + 2\text{OH}^-$	0,01		$\text{H}_2\text{O}_2 + 2\text{H}^+ + 2\text{e} = 2\text{H}_2\text{O}$	1,776
	$\text{N}_2 + 6\text{H}^+ + 6\bar{\text{e}} = 2\text{NH}_3$	0,057		$\text{O}_3 + 2\text{H}^+ + 2\text{e} = \text{O}_2 + \text{H}_2\text{O}$	2,07
	$\text{N}_2\text{H}_4 + 4\text{H}_2\text{O} + 2\bar{\text{e}} = 2\text{NH}_4\text{OH} + 2\text{OH}^-$	0,1	Os	$\text{OsO}_2 + 2\text{H}_2\text{O} + 4\text{e} = \text{Os} + 4\text{OH}^-$	-0,15
	$\text{N}_2 + 8\text{H}^+ + 6\bar{\text{e}} = 2\text{NH}_4^+$	0,275		$\text{OsCl}_6^{3-} + \text{e} = \text{Os}^{2+} + 6\text{Cl}^-$	0,4
	$2\text{NO}_2^- + 4\text{H}_2\text{O} + 6\bar{\text{e}} = \text{N}_2 + 8\text{OH}^-$	0,41		$\text{OsO}_4 + 8\text{H}^+ + 8\text{e} = \text{Os} + 4\text{H}_2\text{O}$	0,85
	$\text{NH}_2\text{OH} + 2\text{H}_2\text{O} + 2\bar{\text{e}} = \text{NH}_4\text{OH} + 2\text{OH}^-$	0,42		$\text{OsCl}_6^{2-} + \text{e} = \text{OsCl}_6^{3-}$	0,85
	$2\text{NO}_2 + 4\text{H}_2\text{O} + 8\text{e} = \text{N}_2 + 8\text{OH}^-$	0,53		$\text{Os}^{2+} + 2\text{e} = \text{Os}$	0,85
	$\text{NO}_3^- + 2\text{H}^+ + \text{e} = \text{NO}_2 + \text{H}_2\text{O}$	0,78		$\text{OsO}_4 + 4\text{H}^+ + 4\text{e} = \text{OsO}_2 + 2\text{H}_2\text{O}$	0,96
	$\text{NO}_3^- + 2\text{H}^+ + \text{e} = \text{NO}_2 + \text{H}_2\text{O}$	0,80	P	$\text{H}_2\text{PO}_2^- + \text{e} = \text{P} + 2\text{OH}^-$	-2,05
	$2\text{NO} + 2\text{H}_2\text{O} + 4\text{e} = \text{N}_2 + 4\text{OH}^-$	0,85		$\text{HPO}_3^{2-} + 2\text{H}_2\text{O} + 2\text{e} = \text{H}_2\text{PO}_2^- + 3\text{OH}^-$	-1,57
	$\text{HNO}_2 + 7\text{H}^+ + 6\text{e} = \text{NH}_4^+ + 2\text{H}_2\text{O}$	0,864		$\text{PO}_4^{3-} + 2\text{H}_2\text{O} + 2\text{e} = \text{HPO}_3^{2-} + 3\text{OH}^-$	-1,12
	$\text{NO}_3^- + 10\text{H}^+ + 8\text{e} = \text{NH}_4^+ + 3\text{H}_2\text{O}$	0,87		$2\text{H}_3\text{PO}_4 + 2\text{H}^+ + 2\text{e} = \text{H}_4\text{P}_2\text{O}_6 + 2\text{H}_2\text{O}$	-0,94
	$2\text{NO}_2 + 2\text{e} = 2\text{NO}_2^-$	0,88		$\text{P} + 3\text{H}_2\text{O} + 3\text{e} = \text{PH}_3 + 3\text{OH}^-$	-0,89
	$\text{N}_2\text{O} + \text{H}_2\text{O} + 2\text{e} = \text{N}_2 + 2\text{OH}^-$	0,94		$\text{H}_3\text{PO}_2 + \text{H}^+ + \text{e} = \text{P} + 2\text{H}_2\text{O}$	-0,51
	$\text{NO}_3^- + 3\text{H}^+ + 2\text{e} = \text{HNO}_2 + 2\text{H}_2\text{O}$	0,94		$\text{H}_3\text{PO}_3 + 3\text{H}^+ + 3\text{e} = \text{P}(\text{бел}) + 3\text{H}_2\text{O}$	-0,502
	$\text{NO}_3^- + 4\text{H}^+ + 3\text{e} = \text{NO} + 2\text{H}_2\text{O}$	0,957		$\text{H}_3\text{PO}_3 + 3\text{H}^+ + 2\text{e} = \text{H}_3\text{PO}_2 + \text{H}_2\text{O}$	-0,50
	$\text{NO}_3^- + 4\text{H}^+ + 3\text{e} = \text{NO} + 2\text{H}_2\text{O}$	0,96		$\text{H}_3\text{PO}_3 + 3\text{H}^+ + 3\text{e} = \text{P}(\text{кр}) + 3\text{H}_2\text{O}$	-0,454
	$\text{HNO}_2 + \text{H}^+ + \text{e} = \text{NO} + \text{H}_2\text{O}$	1,00		$\text{H}_3\text{PO}_4 + 5\text{H}^+ + 5\text{e} = \text{P}(\text{бел}) + 4\text{H}_2\text{O}$	-0,411
	$\text{NO}_2 + 2\text{H}^+ + 2\text{e} = \text{NO} + \text{H}_2\text{O}$	1,03		$\text{H}_3\text{PO}_4 + 4\text{H}^+ + 4\text{e} = \text{H}_3\text{PO}_2 + 2\text{H}_2\text{O}$	-0,39
	$\text{NO}_2 + \text{H}^+ + \text{e} = \text{HNO}_2$	1,09		$\text{H}_3\text{PO}_4 + 5\text{H}^+ + 5\text{e} = \text{P}(\text{кр}) + 4\text{H}_2\text{O}$	-0,383
	$2\text{NO}_3^- + 10\text{H}^+ + 8\text{e} = \text{N}_2\text{O} + 5\text{H}_2\text{O}$	1,116		$\text{H}_3\text{PO}_4 + 2\text{H}^+ + 2\text{e} = \text{H}_3\text{PO}_3 + \text{H}_2\text{O}$	-0,276
	$2\text{NO}_3^- + 12\text{H}^+ + 10\text{e} = \text{N}_2 + 6\text{H}_2\text{O}$	1,246		$\text{H}_3\text{PO}_3 + 2\text{H}^+ + 2\text{e} = \text{H}_3\text{PO}_2 + \text{H}_2\text{O}$	-0,50
	$2\text{HNO}_2 + 4\text{H}^+ + 4\text{e} = \text{N}_2\text{O} + 3\text{H}_2\text{O}$	1,297		$\text{P} + 3\text{H}^+ + 3\text{e} = \text{PH}_3$	0,06
$2\text{NO}_2 + 8\text{H}^+ + 8\text{e} = \text{N}_2 + 4\text{H}_2\text{O}$	1,36		$\text{H}_4\text{P}_2\text{O}_6 + 2\text{H}^+ + 2\text{e} = 2\text{H}_3\text{PO}_3$	0,38	
$2\text{HNO}_2 + 6\text{H}^+ + 6\text{e} = \text{N}_2 + 4\text{H}_2\text{O}$	1,45	Pb	$\text{PbS} + 2\text{e} = \text{Pb} + \text{S}^{2-}$	-0,93	
$2\text{NO} + 4\text{H}^+ + 4\text{e} = \text{N}_2 + 2\text{H}_2\text{O}$	1,678		$\text{PbO} + \text{H}_2\text{O} + 2\text{e} = \text{Pb} + 2\text{OH}^-$	-0,58	
$\text{N}_2\text{O} + 2\text{H}^+ + 2\text{e} = \text{N}_2 + \text{H}_2\text{O}$	1,766		$\text{PbCO}_3 + 2\text{e} = \text{Pb} + \text{CO}_3^{2-}$	-0,506	
Na	$\text{Na}^+ + \text{e} = \text{Na}$	-2,714		$\text{PbI}_2 + 2\text{e} = \text{Pb} + 2\text{I}^-$	0,365
Pb	$\text{PbSO}_4 + 2\text{e} = \text{Pb} + \text{SO}_4^{2-}$	-0,3563	S	$\text{S} + 2\text{H}^+ + 2\text{e} = \text{H}_2\text{S}$	0,141

	$\text{PbF}_2 + 2e = \text{Pb} + 2\text{F}^-$	-0,350		$\text{SO}_4^{2-} + 4\text{H}^+ + 2e = \text{H}_2\text{SO}_3 + \text{H}_2\text{O}$	0,17
	$\text{PbBr}_2 + 2e = \text{Pb} + 2\text{Br}^-$	-0,280		$\text{SO}_3^{2-} + 6\text{H}^+ + 6e = \text{S}^{2-} + 3\text{H}_2\text{O}$	0,231
	$\text{PbCl}_2 + 2e = \text{Pb} + 2\text{Cl}^-$	-0,268		$2\text{SO}_4^{2-} + 10\text{H}^+ + 8e = \text{S}_2\text{O}_3^{2-} + 5\text{H}_2\text{O}$	0,29
	$\text{Pb}^{2+} + 2e = \text{Pb}$	-0,126		$\text{SO}_4^{2-} + 10\text{H}^+ + 8e = \text{H}_2\text{S} + 4\text{H}_2\text{O}$	0,311
	$\text{PbO}_3^{2-} + \text{H}_2\text{O} + 2e = \text{PbO}_2^{2-} + 2\text{OH}^-$	0,2		$\text{SO}_4^{2-} + 8\text{H}^+ + 6e = \text{S} + 4\text{H}_2\text{O}$	0,357
	$\text{PbO} + 2\text{H}^+ + 2e = \text{Pb} + \text{H}_2\text{O}$	0,248		$2\text{H}_2\text{SO}_3 + 2\text{H}^+ + 4e = \text{S}_2\text{O}_3^{2-} + 3\text{H}_2\text{O}$	0,40
	$\text{Pb}(\text{OH})_2 + 2\text{H}^+ + 2e = \text{Pb} + \text{H}_2\text{O}$	0,277		$\text{H}_2\text{SO}_3 + 4\text{H}^+ + 4e = \text{S} + 3\text{H}_2\text{O}$	0,449
	$\text{PbO}_2 + \text{H}_2\text{O} + 2e = \text{PbO} + 2\text{OH}^-$	0,28		$\text{S}_2\text{O}_3^{2-} + 6\text{H}^+ + 4e = 2\text{S} + 3\text{H}_2\text{O}$	0,5
	$\text{Pb}_3\text{O}_4 + 2\text{H}^+ + 2e = 3\text{PbO} + \text{H}_2\text{O}$	0,972		$2\text{SO}_3^{2-} + 6\text{H}^+ + 4e = \text{S}_2\text{O}_3^{2-} + 3\text{H}_2\text{O}$	0,705
	$\text{PbO}_2 + 4\text{H}^+ + 2e = \text{Pb}^{2+} + 2\text{H}_2\text{O}$	1,449-1,455		$\text{S}_2\text{O}_8^{2-} + 2e = 2\text{SO}_4^{2-}$	2,01
	$\text{PbO}_2 + \text{SO}_4^{2-} + 4\text{H}^+ + 2e = \text{PbSO}_4 + 2\text{H}_2\text{O}$	1,685	Sb	$\text{SbO}_2^- + 2\text{H}_2\text{O} + 3e = \text{Sb} + 4\text{OH}^-$	-0,675
	$\text{Pb}^{4+} + 2e = \text{Pb}^{2+}$	1,694		$\text{Sb} + 3\text{H}^+ + 3e = \text{SbH}_3$	-0,51
Pd	$\text{Pd}(\text{OH})_2 + 2e = \text{Pd} + 2\text{OH}^-$	0,07		$\text{SbO}_3^- + \text{H}_2\text{O} + 2e = \text{SbO}_2^- + 2\text{OH}^-$	-0,43
	$\text{PdI}_6^{2-} + 2e = \text{PdI}_4^{2-} + 2\text{I}^-$	0,623		$\text{Sb}_2\text{O}_3 + 6\text{H}^+ + 6e = 2\text{Sb} + 3\text{H}_2\text{O}$	0,152
	$\text{PdCl}_4^{2-} + 2e = \text{Pd} + 4\text{Cl}^-$	0,623		$\text{SbO}^+ + 2\text{H}^+ + 3e = \text{Sb} + \text{H}_2\text{O}$	0,212
	$\text{PdO} + 2\text{H}^+ + 2e = \text{Pd} + \text{H}_2\text{O}$	0,896		$\text{SbO}_3^- + 2\text{H}^+ + 3e = \text{SbO}_2^- + \text{H}_2\text{O}$	0,353
	$\text{PdCl}_6^{2-} + 4e = \text{Pd} + 6\text{Cl}^-$	0,96		$\text{SbO}_2^- + 4\text{H}^+ + 3e = \text{Sb} + 2\text{H}_2\text{O}$	0,446
	$\text{Pd}^{2+} + 2e = \text{Pd}$	0,987		$\text{Sb}_2\text{O}_5 + 6\text{H}^+ + 4e = 2\text{SbO}^+ + 3\text{H}_2\text{O}$	0,581
	$\text{PdBr}_6^{2-} + 2e = \text{PdBr}_4^{2-} + 2\text{Br}^-$	0,993		$\text{Sb}_2\text{O}_5 + 4\text{H}^+ + 4e = \text{Sb}_2\text{O}_3 + 2\text{H}_2\text{O}$	0,671
	$\text{PdO}_2 + 2\text{H}^+ + 2e = \text{PdO} + \text{H}_2\text{O}$	1,283	Sc	$\text{Sc}^{3+} + 3e = \text{Sc}$	-2,077
	$\text{PdCl}_6^{2-} + 2e = \text{PdCl}_4^{2-} + 2\text{Cl}^-$	1,288	Se	$\text{Se} + 2e = \text{Se}^{2-}$	-0,92
Pt	$\text{PtS} + 2e = \text{Pt} + \text{S}^{2-}$	-0,95		$\text{Se} + 2\text{H}^+ + 2e = \text{H}_2\text{Se}$	-0,40
	$\text{PtS}_2 + 2e = \text{PtS} + \text{S}^{2-}$	-0,64		$\text{SeO}_3^{2-} + 3\text{H}_2\text{O} + 4e = \text{Se} + 6\text{OH}^-$	-0,366
	$\text{Pt}(\text{OH})_2 + 2e = \text{Pt} + 2\text{OH}^-$	0,15		$\text{SeO}_4^{2-} + \text{H}_2\text{O} + 2e = \text{SeO}_3^{2-} + 2\text{OH}^-$	0,05
	$\text{PtI}_6^{2-} + 2e = \text{PtI}_4^{2-} + 2\text{I}^-$	0,393		$\text{H}_2\text{SeO}_3 + 4\text{H}^+ + 4e = \text{Se} + 3\text{H}_2\text{O}$	0,741
	$\text{PtBr}_4^{2-} + 2e = \text{Pt} + 4\text{Br}^-$	0,58		$\text{SeO}_4^{2-} + 4\text{H}^+ + 2e = \text{H}_2\text{SeO}_3 + \text{H}_2\text{O}$	1,15
	$\text{PtBr}_6^{2-} + 2e = \text{PtBr}_4^{2-} + 2\text{Br}^-$	0,59	Si	$\text{SiO}_3^{2-} + 3\text{H}_2\text{O} + 4e = \text{Si} + 6\text{OH}^-$	-1,7
	$\text{PtCl}_6^{2-} + 2e = \text{PtCl}_4^{2-} + 2\text{Cl}^-$	0,720		$\text{SiF}_6^{2-} + 4e = \text{Si} + 6\text{F}^-$	-1,2
	$\text{PtCl}_4^{2-} + 2e = \text{Pt} + 4\text{Cl}^-$	0,73		$\text{SiO}_3^{2-} + 6\text{H}^+ + 4e = \text{Si} + 3\text{H}_2\text{O}$	-0,455
		$\text{Pt}(\text{OH})_2 + 2\text{H}^+ + 2e = \text{Pt} + 2\text{H}_2\text{O}$	0,980		$\text{Si} + 4\text{H}^+ + 4e = \text{SiH}_4$
	$\text{PtO}_2 + 2\text{H}^+ + 2e = \text{Pt}(\text{OH})_2$	1,045	Sn	$\text{SnS} + 2e = \text{Sn} + \text{S}^{2-}$	-0,94
	$\text{Pt}^{2+} + 2e = \text{Pt}$	1,188		$\text{Sn}(\text{OH})_6^{2-} + 2e = \text{HSnO}_2^- + \text{H}_2\text{O} + 3\text{OH}^-$	-0,93
Ra	$\text{Ra}^{2+} + 2e = \text{Ra}$	-2,925		$\text{HSnO}_2^- + \text{H}_2\text{O} + 2e = \text{Sn} + 3\text{OH}^-$	-0,91
Rb	$\text{Rb}^+ + e = \text{Rb}$	-2,925		$\text{SnF}_6^{2-} + 4e = \text{Sn} + 6\text{F}^-$	-0,25
S	$\text{SO}_4^{2-} + \text{H}_2\text{O} + 2e = \text{SO}_3^{2-} + 2\text{OH}^-$	-0,93		$\text{Sn}^{2+} + 2e = \text{Sn}$	-0,136
	$2\text{SO}_4^{2-} + 5\text{H}_2\text{O} + 8e = \text{S}_2\text{O}_3^{2-} + 10\text{OH}^-$	-0,76		$\text{SnO}_2 + 2\text{H}^+ + 2e = \text{SnO} + \text{H}_2\text{O}$	-0,108
	$\text{SO}_3^{2-} + 3\text{H}_2\text{O} + 4e = \text{S} + 6\text{OH}^-$	-0,66		$\text{SnO}_2 + 4\text{H}^+ + 4e = \text{Sn} + 2\text{H}_2\text{O}$	-0,106
	$2\text{SO}_3^{2-} + 3\text{H}_2\text{O} + 4e = \text{S}_2\text{O}_3^{2-} + 6\text{OH}^-$	-0,58		$\text{SnO} + 2\text{H}^+ + 2e = \text{Sn} + \text{H}_2\text{O}$	-0,104
	$\text{S}_2^{2-} + 2e = 2\text{S}^{2-}$	-0,524		$\text{Sn}(\text{OH})_2 + 2\text{H}^+ + 2e = \text{Sn} + 2\text{H}_2\text{O}$	-0,091
	$\text{S} + 2e = \text{S}^{2-}$	-0,48		$\text{SnCl}_6^{2-} + 2e = \text{SnCl}_4^{2-} + 2\text{Cl}^-$	0,14
	$2\text{S} + 2e = \text{S}_2^{2-}$	-0,476		$\text{Sn}^{4+} + 2e = \text{Sn}^{2+}$	0,151
	$\text{S} + \text{H}^+ + 2e = \text{HS}^-$	-0,065	Sr	$\text{Sr}^{2+} + 2e = \text{Sr}$	-2,888
	$\text{S}_2\text{O}_3^{2-} + 6\text{H}^+ + 8e = 2\text{S}^{2-} + 3\text{H}_2\text{O}$	-0,006	Te	$\text{Te} + 2e = \text{Te}^{2-}$	-1,14
	$\text{S}_4\text{O}_6^{2-} + 2e = 2\text{S}_2\text{O}_3^{2-}$	0,08		$\text{Te} + 2\text{H}^+ + 2e = \text{H}_2\text{Te}$	-0,72
	$\text{SO}_4^{2-} + 8\text{H}^+ + 8e = \text{S}^{2-} + 4\text{H}_2\text{O}$	0,149		$\text{TeO}_3^{2-} + 2\text{H}_2\text{O} + 4e = \text{Te} + 6\text{OH}^-$	-0,57
	$\text{TeO}_2 + 4\text{H}^+ + 4e = \text{Te} + 2\text{H}_2\text{O}$	0,529		$\text{V}^{2+} + 2e = \text{V}$	-1,175

	$\text{TeO}_4^{2-} + 2\text{H}^+ + 2\text{e} = \text{TeO}_3^{2-} + \text{H}_2\text{O}$	0,892		$\text{V}^{3+} + \text{e} = \text{V}^{2+}$	-0,255
	$\text{H}_6\text{TeO}_6 + 2\text{H}^+ + 2\text{e} = \text{TeO}_2 + 4\text{H}_2\text{O}$	1,02		$\text{VO}_2^+ + 4\text{H}^+ + 5\text{e} = \text{V} + 2\text{H}_2\text{O}$	-0,25
Ti	$\text{Ti}^{2+} + 2\text{e} = \text{Ti}$	-1,63		$\text{VO}_2^{2+} + \text{e} = \text{VO}^+$	-0,044
	$\text{TiO} + 2\text{H}^+ + 2\text{e} = \text{Ti} + \text{H}_2\text{O}$	-1,306		$\text{VO}_2^+ + 4\text{H}^+ + 3\text{e} = \text{V}^{2+} + 2\text{H}_2\text{O}$	0,360
	$\text{TiF}_6^{2-} + 4\text{e} = \text{Ti} + 6\text{F}^-$	-1,19	V	$\text{V}_2\text{O}_5 + 6\text{H}^+ + 2\text{e} = 2\text{VO}^{2+} + 3\text{H}_2\text{O}$	0,958
	$\text{TiO}_2 + 4\text{H}^+ + 4\text{e} = \text{Ti} + 2\text{H}_2\text{O}$	-0,86		$\text{VO}_2^+ + 2\text{H}^+ + \text{e} = \text{VO}^{2+} + \text{H}_2\text{O}$	1,004
	$\text{TiO}_2(\text{рутил}) + \text{H}^+ + 4\text{e} = \text{Ti}^{3+} + 2\text{H}_2\text{O}$	-0,666		$\text{VO}_4^{3-} + 6\text{H}^+ + 2\text{e} = \text{VO}^+ + 3\text{H}_2\text{O}$	1,256
	$\text{TiO}_2(\text{рутил}) + 2\text{H}^+ + 4\text{e} = \text{Ti}^{2+} + 2\text{H}_2\text{O}$	-0,502		$\text{H}_2\text{VO}_4^- + 4\text{H}^+ + \text{e} = \text{VO}^{2+} + 3\text{H}_2\text{O}$	1,314
	$\text{Ti}^{3+} + \text{e} = \text{Ti}^{2+}$	-0,368		$\text{WO}_4^{2-} + 4\text{H}_2\text{O} + 6\text{e} = \text{W} + 8\text{OH}^-$	-1,05
	$\text{Ti}^{4+} + \text{e} = \text{Ti}^{3+} (5\text{M H}_3\text{PO}_4)$	-0,15	W	$\text{WO}_2 + 4\text{H}^+ + 4\text{e} = \text{W} + 2\text{H}_2\text{O}$	-0,119
	$\text{TiO}^{2+} + 2\text{H}^+ + 2\text{e} = \text{Ti}^{2+} + \text{H}_2\text{O}$	-0,135		$\text{WO}_3 + 6\text{H}^+ + 6\text{e} = \text{W} + 3\text{H}_2\text{O}$	-0,09
	$\text{TiO}^{2+} + 2\text{H}^+ + \text{e} = \text{Ti}^{3+} + \text{H}_2\text{O}$	0,10		$\text{W}_2\text{O}_5 + 2\text{H}^+ + 2\text{e} = 2\text{WO}_2 + \text{H}_2\text{O}$	-0,031
Tl	$\text{Tl}_2\text{S} + 2\text{e} = 2\text{Tl} + \text{S}^{2-}$	-0,93		$2\text{WO}_3 + 2\text{H}^+ + 2\text{e} = \text{W}_2\text{O}_5 + \text{H}_2\text{O}$	-0,029
	$\text{TlI} + \text{e} = \text{Tl} + \text{I}^-$	-0,753		$\text{WO}_4^{2-} + 8\text{H}^+ + 6\text{e} = \text{W} + 4\text{H}_2\text{O}$	0,049
	$\text{TlBr} + \text{e} = \text{Tl} + \text{Br}^-$	-0,658		$2\text{WO}_4^{2-} + 6\text{H}^+ + 2\text{e} = \text{W}_2\text{O}_5 + 3\text{H}_2\text{O}$	0,801
	$\text{TlCl} + \text{e} = \text{Tl} + \text{Cl}^-$	-0,557		$\text{ZnS} + 2\text{e} = \text{Zn} + \text{S}^{2-}$	-1,405
	$\text{TlOH} + \text{e} = \text{Tl} + \text{OH}^-$	-0,344	Zn	$\text{Zn}(\text{CN})_4^{2-} + 2\text{e} = \text{Zn} + 4\text{CN}^-$	-1,26
	$\text{Tl}^+ + \text{e} = \text{Tl}$	-0,3363		$\text{Zn}(\text{OH})_2 + 2\text{e} = \text{Zn} + 2\text{OH}^-$	-1,245
	$\text{Tl}(\text{OH})_3 + 2\text{e} = \text{TlOH} + 2\text{OH}^-$	-0,05		$\text{Zn}(\text{OH})_4^{2-} + 2\text{e} = \text{Zn} + 4\text{OH}^-$	-1,22
	$\text{Tl}_2\text{O}_3 + 3\text{H}_2\text{O} + 4\text{e} = 2\text{Tl}^+ + 6\text{OH}^-$	0,02		$\text{ZnO}_2^{2-} + 2\text{H}_2\text{O} + 2\text{e} = \text{Zn} + 4\text{OH}^-$	-1,216
	$\text{TlOH} + \text{H}^+ + \text{e} = \text{Tl} + \text{H}_2\text{O}$	0,778		$\text{ZnCO}_3 + 2\text{e} = \text{Zn} + \text{CO}_3^{2-}$	-1,06
	$\text{Tl}^{3+} + 2\text{e} = \text{Tl}^+$	1,252		$\text{Zn}(\text{NH}_3)_4^{2+} + 2\text{e} = \text{Zn} + 4\text{NH}_3$	-1,04
U	$\text{UO}_2 + 2\text{H}_2\text{O} + 4\text{e} = \text{U} + 4\text{OH}^-$	-2,39		$\text{Zn}^{2+} + 2\text{e} = \text{Zn}$	-0,763
	$\text{U}^{3+} + 3\text{e} = \text{U}$	-1,798		$\text{ZnO}_2^{2-} + 4\text{H}^+ + 2\text{e} = \text{Zn} + 2\text{H}_2\text{O}$	0,441
	$\text{U}^{4+} + \text{e} = \text{U}^{3+}$	-0,607		$\text{ZrO}^{2+} + 2\text{H}^+ + 4\text{e} = \text{Zr} + \text{H}_2\text{O}$	-1,570
	$\text{UO}_2^{2+} = \text{UO}_2^+$	0,05	Zr	$\text{ZrO}_2 + 4\text{H}^+ + 4\text{e} = \text{Zr} + 2\text{H}_2\text{O}$	-1,553
	$\text{UO}_2^{2+} + 4\text{H}^+ + 2\text{e} = \text{U}^{4+} + 2\text{H}_2\text{O}$	0,334		$\text{Zr}^{4+} + 4\text{e} = \text{Zr}$	-1,539
	$\text{UO}_2^+ + 4\text{H}^+ + \text{e} = \text{U}^{4+} + 2\text{H}_2\text{O}$	0,62			

### Список литературы

*Карпетьянц М.Х., Дракин С.И.* Общая и неорганическая химия.: учебник 5-е изд. Изд-во Книжный дом «Либроком» 2015. 592 с.

*Глинка Н.Л.* Общая химия.: учебник / под ред. В.А. Попкова, А.В. Бабкова. 18-е изд., перераб. и доп. М.: Изд-во «Юрайт»; ИД «Юрайт», 2011. 886 с.

*Глинка Н.Л.* Общая химия. Задачи и упражнения: учебно-практическое пособие. Изд-во «Юрайт»; ИД «Юрайт», 2014. 240 с.

*Хомченко И.Г.* Общая химия. Сборник задач и упражнений. Изд-во «Новая волна», 2011. 256 с.

Учебное издание

Наталья Анатольевна Зайцева, Ирина Альбертовна Низова

## ЗАДАЧИ И ВОПРОСЫ ПО КУРСУ «ХИМИЯ»

### ЧАСТЬ II

#### Окислительно-восстановительные реакции

*Учебное пособие*

Редактор изд-ва

Компьютерная верстка *Н.А.Зайцевой*

Подписано в печать .Бумага писчая. Формат 60×84 1/16.

Печать на ризографе. Гарнитура Times New Roman.

Печ. л. Уч.-изд. л. 1,0 .Тираж 100 .Заказ

Издательство УГГУ

620144, Екатеринбург, ул. Куйбышева, 30

Уральский государственный горный университет

Отпечатано с оригинал-макета

в лаборатории множительной техники УГГУ

МИНИСТЕРСТВО НАУКИ И ВЫСШЕГО ОБРАЗОВАНИЯ  
РОССИЙСКОЙ ФЕДЕРАЦИИ

ФГБОУ ВО «Уральский государственный горный университет»

Проректор по учебно-методическому комплексу



МЕТОДИЧЕСКИЕ УКАЗАНИЯ И КОНТРОЛЬНЫЕ ЗАДАНИЯ  
К ЛАБОРАТОРНЫМ ЗАНЯТИЯМ  
ЧАСТЬ 1

**Б1.О.14 ХИМИЯ**

Специальность

**21.05.04 Горное дело**

Направленность (профиль) подготовки

**Горные машины и оборудование**

форма обучения: очная, заочная

год набора: 2021

Автор: **Зайцева Н. А.** , к.х.н., доцент

Одобрена на заседании кафедры

Химии

(название кафедры)

Зав.кафедрой

(подпись)

Амдур А.М.

(Фамилия И.О.)

Протокол № 2 от 09.10.2020

(Дата)

Рассмотрена методической комиссией  
факультета

Горно-механического

Председатель

(подпись)

Осипов П.А.

(Фамилия И.О.)

Протокол № 2 от 14.10.2020

(Дата)

Екатеринбург

## СОДЕРЖАНИЕ

Введение .....	4
Общие правила работы в химической лаборатории .....	7
Правила техники безопасности при работе с химическими реактивами .....	7
Оказание первой медицинской помощи .....	8
Оформление лабораторного журнала .....	8
1. Периодичность изменения свойств оксидов и гидроксидов .....	9
1.1. Экспериментальная часть .....	11
1.2. Контрольные вопросы и задания .....	12
2. Химическая кинетика .....	14
2.1. Экспериментальная часть .....	16
2.2. Контрольные вопросы и задания .....	18
3. Химическое равновесие .....	19
3.1. Экспериментальная часть .....	20
3.2. Контрольные вопросы и задания .....	21
4. Ионные равновесия в растворах электролитов .....	23
4.1. Экспериментальная часть .....	25
4.2. Контрольные вопросы и задания .....	26
5. Реакции ионного обмена .....	27
5.1. Экспериментальная часть .....	29
5.2. Контрольные вопросы и задания .....	31
6. Гидролиз солей .....	32
6.1. Экспериментальная часть .....	34
6.2. Контрольные вопросы и задания .....	35
Список литературы .....	37

## ВВЕДЕНИЕ

Горные инженеры, геологи и геофизики сталкиваются с самыми разнообразными явлениями природы, химическими по своей сущности: быстрой выветриваемостью, окисляемостью, различной смачиваемостью горных пород, с особенностями воздушной среды под землей, с обводненностью горных выработок, агрессивностью рудничных вод. Поэтому им требуются более глубокие знания по химии, чем любому другому специалисту. Инженеры горнодобывающей отрасли способны справиться с современными задачами горно-металлургической и горно-химической промышленности только зная весь путь от разведки полезного ископаемого до его переработки. Физико-химическая некомпетентность горных инженеров и геологов является причиной недостатков в развитии горной науки, техники и технологии, бедственного экологического положения горных предприятий.

Роль химии в подготовке инженеров непрерывно возрастает в связи с необходимостью решения задач по снижению уровня потерь полезных компонентов и увеличению комплексности использования руд, рациональному применению вскрышных пород, очистке и использованию шахтных вод и сточных вод обогатительных фабрик, защите от коррозии бурового и горнодобывающего оборудования, заблаговременной дегазации угольных месторождений, применению физико-химических методов упрочнения грунтов, геотехнологическим методам добычи полезных ископаемых.

В горном деле широко применяются химические материалы: химические растворы при бурении и тампонаже скважин, взрывчатые вещества при отбойке угля, руды и породы, химические добавки, препятствующие распылению угля и налипанию льда на конвейерную ленту, материалы для покрытия из пены, предохраняющей от промерзания участка разработки, компоненты для отвердевания закладочных смесей, огнетушащие составы, синтетические смолы для укрепления горных пород, реагенты для флотации и обогащения руд и большой ассортимент таких обычных химикатов как горючие и смазочные материалы, цемент, стекло, керамика, гидро-, термо- и электроизоляционные материалы, лаки, краски, пластмассы, резина.

Еще благодаря усилиям Д.И. Менделеева, химию, как одну из фундаментальных дисциплин, стали преподавать во всех высших школах России. Химия вместе с физикой и математикой составляет основу профессиональной подготовки специалистов высокой квалификации.



Будущие специалисты должны получить такой комплекс знаний по химии, который составит базу для успешного освоения последующих дисциплин и правильного использования материалов, применяемых в технике.

Теоретические разделы химии, такие как строение электронных оболочек атомов, основные виды химических связей, химическая кинетика и равновесие, окислительно-восстановительные потенциалы, водородный показатель, произведение растворимости, свойства комплексных соединений, позволяет правильно ориентироваться в вопросах, связанных непосредственно со свойствами и превращениями минералов и горных пород.

Горные породы и руды состоят из минералов. К минералам относят природные химические соединения. Неорганические минералы подразделяются на минеральные типы, названия которым присваиваются согласно классификации неорганических веществ и их номенклатуре. По химическому составу минералы подразделяют на:

- а) простые вещества (металлы, неметаллы),
- б) карбиды, нитриды, фосфиды, сульфиды, арсениды, селениды, оксиды, гидроксиды, галогениды и др.,
- в) соли кислородержащих кислот (силикаты, фосфаты, арсенаты, ванадаты, бораты, карбонаты, сульфаты, нитраты, вольфраматы, молибдаты, хроматы, иодаты и др.).

Основа химической номенклатуры - русские названия химических элементов, приведенные в периодической системе Д.И. Менделеева, которые не всегда совпадают с латинскими названиями, например, гидрогениум - водород, оксигениум - кислород.

К неметаллам относят:

He, Ne, Ar, Kr, Xe, Rn, F, Cl, Br, J, At, O, S, Se, Te, N, P, As, C, Si, B, H, остальные элементы - металлы.

Названия простых веществ состоят их одного слова - наименования химического элемента с числовой приставкой, например: O<sub>3</sub> - трикислород, P<sub>4</sub> - тетрафосфор, S<sub>8</sub> - октасера.

Используют также числовые приставки:

1 - моно	7 - гепта
2 - ди	8 - окта
3 - три	9 - нона
4 - тетра	10 - дека
5 - пента	11 - ундека
6 - гекса	12 - додека

В химических формулах сложного вещества на первом месте (слева) всегда записывают формульные обозначения электроположительных составляющих, а за ними указывают формульные обозначения электроотрицательных составляющих. Например,  $\text{PCl}_3$ .

Названия сложных веществ составляются по их химическим формулам справа налево. Они складываются из двух слов - названий электроотрицательных составляющих (условных или реальных катионов) в именительном падеже и электроположительных составляющих (условных или реальных катионов) в родительном падеже, например:  $\text{PCl}_3$  - трихлорид фосфора,  $\text{CO}$  - монооксид углерода.

Названия одноэлементных анионов оканчиваются на -ид, а названия многоэлементных анионов - на -ат.

Для построения названий сложных веществ используются корни (иногда усеченные) русских названий элементов, например, бериллий - бериллат, молибден - молибдат, фосфор - фосфид и фосфат. Традиционно применяются корни латинских названий для элементов: серебро, мышьяк, золото, углерод, медь, железо, ртуть, марганец, азот, никель, свинец, сера, сурьма, кремний, олово:

Ag - аргентат	N - нитрид, нитрат
As - арсенид, арсенат	Ni - никелат
Au - аурат	Pb - плюмбат
C - карбид, карбонат	S - сульфид, сульфат
Cu - купрат	Sb - стибид (антимонид), стибат
Fe - феррат	Si - силицид, силикат
Hg - меркурат	Sn - станнат
Mn - манганат	

В названиях сложных веществ употребляются как числовые приставки, так и степени окисления катиона (обычно металлического) при точно известном заряде аниона, например,  $\text{P}_4\text{O}_{10}$  - декаоксид тетрафосфора,  $\text{V}_2\text{O}_5$  - оксид ванадия (V),  $\text{Bi}(\text{OH})_3$  - гидроксид висмута (III).

Названия кислот и кислотных остатков приводятся в учебном пособии [1]. Названия кислотных остатков используют при построении названий солей. Соли - продукты реакций нейтрализации. Соли, содержащие кислотные остатки с незамещенными атомами водорода, - к и с л ы е соли. Соли, содержащие гидроксид-ионы, называют о с н о в н ы м и солями.

$\text{Ca}(\text{H}_2\text{PO}_4)_2$  - дигидрофосфат кальция

$\text{KHSO}_4$  - гидросульфат калия

$\text{FeOH}(\text{NO}_3)_2$  - гидроксонитрат железа (III)  
 $(\text{CaOH})_2\text{SO}_4$  - гидроксосульфат кобальта (II)  
 $\text{Cu}_2\text{CO}_3(\text{OH})_2$  - дигидроксид-карбонат димеди

Если соли содержат два разных катиона, то их называют  
д в о й н ы м и.

$\text{KAl}(\text{SO}_4)_2$  - сульфат алюминия-калия  
 $\text{CaMg}(\text{CO}_3)_2$  - карбонат магния-кальция

## ОБЩИЕ ПРАВИЛА РАБОТЫ В ХИМИЧЕСКОЙ ЛАБОРАТОРИИ

Прежде чем приступить к работе по данной теме, следует изучить ее по описанию, уяснить цель задания и план его выполнения.

Не загромождайте рабочее место портфелями, свертками, сумками, перчатками и т.п. Для них отведены специальные этажерки. На рабочем столе должны находиться только необходимые приборы и лабораторный журнал.

Работайте тщательно, аккуратно, без лишней торопливости, соблюдайте в лаборатории тишину.

Внимательно наблюдайте за ходом опыта, отмечая и записывая каждую его особенность.

Категорически запрещается в лаборатории принимать пищу, пробовать химические вещества на вкус.

Без указания преподавателя не проводите никаких дополнительных опытов.

После окончания работы вымойте использованную посуду, выключите воду, электрические приборы и приведите в порядок рабочее место.

## ПРАВИЛА ТЕХНИКИ БЕЗОПАСНОСТИ ПРИ РАБОТЕ С ХИМИЧЕСКИМИ РЕАКТИВАМИ

Для выполнения работ в лаборатории имеется определенный набор химических реактивов, часть которых размещается на лабораторных столах (водные растворы солей), а остальные - концентрированные и разбавленные кислоты и щелочи, сухие соли, дурно пахнущие вещества - в вытяжных шкафах.

При использовании реактивов следует соблюдать следующие правила:

1. Не разрешается уносить реактивы из вытяжного шкафа на рабочее

место.

2. Сухие реактивы набирают чистым шпателем или ложечкой.
3. Для проведения опыта в пробирке брать сухое вещество в количестве, закрывающем дно пробирки, а раствора - не более  $1/6$  ее объема.
4. Избыток реактива нельзя высыпать (выливать) обратно в те склянки, из которых они были взяты.
5. Не следует путать пробирки от разных склянок. Крышки и пробирки кладут на стол поверхностью, не соприкасающейся с реактивом.
6. При нагревании растворов в пробирке держать ее таким образом, чтобы отверстие пробирки было направлено в сторону от работающего и его соседей по рабочему месту.
7. При разбавлении концентрированных кислот вливать кислоту в воду, а не наоборот.
8. Остатки растворов, содержащих кусочки металлов, собирают в специальные склянки, находящиеся в вытяжных шкафах.

## ОКАЗАНИЕ ПЕРВОЙ МЕДИЦИНСКОЙ ПОМОЩИ

При порезах стеклом удаляют осколки из раны, смазывают края раны раствором йода и перевязывают бинтом.

При ожоге горячей жидкостью или горячим предметом обожженное место обрабатывают раствором перманганата калия, накладывают мазь от ожога.

При ожогах кислотами сразу промывают обожженное место большим количеством воды, а затем 3%-ным раствором гидрокарбоната натрия.

При ожогах едкими щелочами хорошо и обильно промыть обожженное место проточной водой, затем разбавленным раствором уксусной кислоты и опять водой.

При попадании кислоты или щелочи в глаза немедленно промыть глаза в течение трех минут большим количеством воды, а затем раствором гидрокарбоната натрия или борной кислоты.

## ОФОРМЛЕНИЕ ЛАБОРАТОРНОГО ЖУРНАЛА

Каждый студент должен иметь лабораторный журнал - отдельную тетрадь для записей.

В лабораторном журнале студент выполняет отчеты по лаборатор-

ным работам, домашние задания, решает задачи, отвечает на контрольные вопросы.

Все наблюдения и выводы по экспериментальной работе студент заносит в лабораторный журнал непосредственно после выполнения опыта.

Отчеты по выполненным лабораторным работам должны содержать:

- 1) название лабораторной работы,
- 2) названия всех проделанных опытов,
- 3) после названия опыта записывается уравнение проделанной реакции, в котором указываются осадки ( $\downarrow$ ) и их окраска, газы ( $\uparrow$ ), изменения окраски растворов,
- 4) задания, указанные в методическом руководстве,
- 5) выводы по каждому опыту и общий вывод по работе.

## 1. ПЕРИОДИЧНОСТЬ ИЗМЕНЕНИЯ СВОЙСТВ ОКСИДОВ И ГИДРОКСИДОВ

Цель работы - изучение изменения кислотно-основных свойств гидроксидов в периодах и группах периодической системы Д.И. Менделеева.

Периодическая система Д.И. Менделеева - естественная система химических элементов, созданная на основе периодического закона.

Положение элемента в периодической системе определяет физико-химические свойства соответствующих им простых веществ и химических соединений.

Периодичность свойств химических соединений удобно проследить на примере оксидов и гидроксидов. Оксиды и гидроксиды относятся к основным пороодообразующим минералам, они широко распространены и составляют 17% от массы земной коры.

В табл.1.1. приведены наиболее часто встречающиеся реакции взаимодействия оксидов и гидроксидов с водой.

Кислотно-основные свойства соединений можно объяснить на основе электростатических представлений. Ослабление основных и усиление кислотных свойств гидроксидов связано с изменением поляризующего действия элемента, образующего гидроксид, на группу  $\text{OH}^-$ . Поляризующее действие катиона сильно зависит от его строения и может быть охарактеризовано следующими закономерностями:

- 1) Поляризующее действие иона очень быстро возрастает с увеличением его заряда;

Таблица 1.1

## Кислотно-основные реакции оксидов и гидроксидов

Тип оксида (гидроксида)	Типичная реакция
Сильно - кислый	$\text{SO}_3(\text{г}) + \text{H}_2\text{O} = \text{SO}_4^{2-}(\text{р}) + 2\text{H}^+(\text{р})$
Слабо - кислый	$\text{CO}_2 + \text{H}_2\text{O} \rightleftharpoons \text{HCO}_3^-(\text{р}) + \text{H}^+(\text{р})$
Амфотерный	$\text{Zn}(\text{OH})_2(\text{к}) \Rightarrow \begin{cases} \xrightarrow{\text{H}^+(\text{р})} \text{Zn}^{2+}(\text{р}) + \text{H}_2\text{O} \\ \xrightarrow{\text{OH}^-(\text{р})} [\text{Zn}(\text{OH})_4]^{2-}(\text{р}) \end{cases}$
Слабо - основной	$\text{Fe}(\text{OH})_2(\text{к}) \rightleftharpoons \text{FeOH}^+(\text{р}) + \text{OH}^-(\text{р})$
Сильно - основной	$\text{Li}_2\text{O}_3 + \text{H}_2\text{O} = 2\text{Li}^+(\text{р}) + 2\text{OH}^-(\text{р})$

2) большое значение имеет строение внешней электронной оболочки, по этому признаку катионы разделяются на ионы с незаконченным внешним слоем, переходным от 8-электронного и 18-электронному ( $\text{Mg}^{2+}$ ,  $\text{Fe}^{2+}$ ,  $\text{Fe}^{3+}$ ) и ионы с 18-электронным внешним слоем ( $\text{Zn}^{2+}$ ,  $\text{Ag}^+$ );

3) при сходном строении внешней электронной оболочки и равном заряде поляризующее действие иона возрастает по мере уменьшения его радиуса.

Итак, ослабление основных и усиление кислотных свойств гидроокисей связано с увеличением поляризующего действия катиона, т.е. с убыванием его радиуса и возрастанием положительной степени окисления, а также с увеличением числа внешних электронов. Например, если катион имеет малый заряд сравнительно большой радиус, его электростатическое притяжение к группе  $\text{OH}^-$  невелико и  $\text{OH}^-$  выступает в гидроксиде как единое целое. Поэтому типичными основаниями являются гидроксиды элементов, находящихся в главных подгруппах I и II групп периодической системы ( $\text{KOH}$ ,  $\text{NaOH}$ ), а также  $\text{NH}_4\text{OH}$ .

По мере увеличения поляризующего действия катиона возрастает ковалентность связей элемент-кислород и усиливается ионный характер связей  $\text{O} - \text{H}$ . Основные свойства гидроксидов ослабляются и появляются кислотные свойства. Из элементов II группы бериллий и цинк дают амфо-

дают атмосферные гидроксиды, в (III) группе амфотерны гидроксиды алюминия, галлия, индия. Амфотерность характерна для большинства элементов четвертой группы периодической системы.

Когда катион имеет большой положительный заряд и малый радиус (что типично для неметаллов), усиление его поляризующего действия приводит к тому, что водород становится подвижным и преобладает диссоциация по кислотному типу. Среди элементов третьей группы гидроксид бора - типичная кислота. В четвертой группе кислотами являются гидроксиды углерода и кремния, однако, эти кислоты еще очень слабые. Гидроксиды многих элементов с максимальной степенью окисления пятой, шестой, седьмой групп - сильные кислоты.

Способность веществ к взаимодействию определяется изменением изобарно-изотермического потенциала ( $\Delta G$ ) химической реакции. Чем меньше алгебраическая величина энергии Гиббса химического процесса, тем больше вероятность ее протекания в данном направлении.

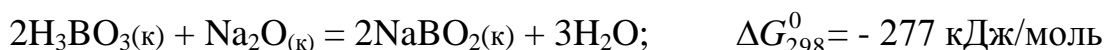
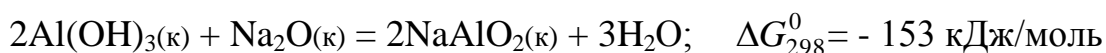

Увеличение отрицательного значения  $\Delta G_{298}^0$  свидетельствует об усилении кислотных свойств гидроксида бора  $\text{H}_3\text{BO}_3$ .

## 1.1. Экспериментальная часть

### ОПЫТ 1. Гидроксиды магния и кальция

Поместите в пробирку небольшое количество оксида магния или кальция и прибавьте 5 мл воды. Взболтайте содержимое пробирки и испытайте реакцию среды 1-2 каплями фенолфталеина. Составьте уравнение реакции взаимодействия оксида с водой. Сделайте вывод о характере гидроксида.

### ОПЫТ 2. Получение и свойства гидроксида алюминия

В пробирку налейте 2 мл раствора соли алюминия и прибавьте примерно такой же объем раствора гидроксида аммония. Содержимое пробирки распределите в две пробирки. В одну из пробирок при взбалтывании прилейте по каплям разбавленный раствор серной кислоты до полного рас-

творения осадка. Во вторую пробирку прилейте разбавленный раствор гидроксида натрия также до полного растворения осадка. Составить уравнение реакций. Сделайте вывод о характере гидроксида алюминия.

#### ОПЫТ 3. Двуокись углерода

Налейте в пробирку несколько мл воды и прибавьте 1-2 капли индикатора. Пропустите из аппарата Киппа в воду двуокись углерода до изменения окраски индикатора. Составьте уравнение реакции. Сделайте вывод о характере гидроксида.

#### ОПЫТ 4. Гидроксид кремния

В пробирку поместите раствор силиката натрия и пропустите через него углекислый газ из аппарата Киппа, при этом наблюдайте образование осадка гидроксида кремния. Напишите уравнение реакции. Сделайте вывод о кислотно-основном характере гидроксида кремния.

#### ОПЫТ 5. Оксид фосфора (V)

В пробирку поместите немного фосфорного ангидрида и добавьте несколько мл воды. Наблюдайте растворение, встряхивая пробирку. Испытайте реакцию среды индикаторами. Составьте уравнение реакции. Сделайте вывод о характере гидроксида.

#### ОПЫТ 6. Гидроксиды олова (II) и свинца (II)

а) Налейте в пробирку 2 мл раствора хлорида олова. Добавьте по каплям разбавленный раствор щелочи до образования осадка. Содержимое пробирки разделите на две части. Подействовать на одну концентрированным раствором щелочи, а на другую - соляной кислотой. Составьте уравнения реакций. Сделайте вывод о характере гидроксида олова.

б) Такой же опыт проделать с раствором соли азотнокислого свинца. На полученный гидроксид свинца подействовать азотной кислотой и щелочью. Почему для растворения гидроокиси свинца нельзя воспользоваться соляной или серной кислотами? Составьте уравнения реакций. Сделайте вывод о характере гидроксида свинца.

### 1.2. Контрольные вопросы и задания

1. Сравнив результаты опытов, сделайте вывод, как изменяется характер гидроксидов элементов: Mg, Al, Si, P в третьем периоде слева



направо. Чем объясняется это изменение характера гидроксидов? Как оно связано с изменением металлических свойств элементов?

2. По результатам опытов сделайте вывод об изменении кислотно-основных свойств гидроксидов элементов: С, Si, Sn, Pb в главных подгруппах сверху вниз. Как увязать такое изменение характера гидроксидов с возрастанием порядкового номера элемента и изменением металлических свойств элементов?

3. Запишите кислородные соединения марганца со степенями окисления II, IV, VI, VII и покажите, как с увеличением степени окисления изменяется характер оксидов и соответствующих им гидроксидов.

4. Укажите, какая из сравниваемых двух кислот  $\text{H}_2\text{SO}_3$  или  $\text{H}_2\text{SO}_4$  является более сильной и как объяснить такое явление.

5. Какой из галогенов имеет наибольшее сродство к натрию, если энергия Гиббса для галогенидов натрия имеет следующую величину (кДж/моль):

$$\Delta G_{298}^0 \text{NaJ} = -237.2,$$

$$\Delta G_{298}^0 \text{NaBr} = -347.7,$$

$$\Delta G_{298}^0 \text{NaCl} = -384.0,$$

$$\Delta G_{298}^0 \text{NaF} = -541.0.$$

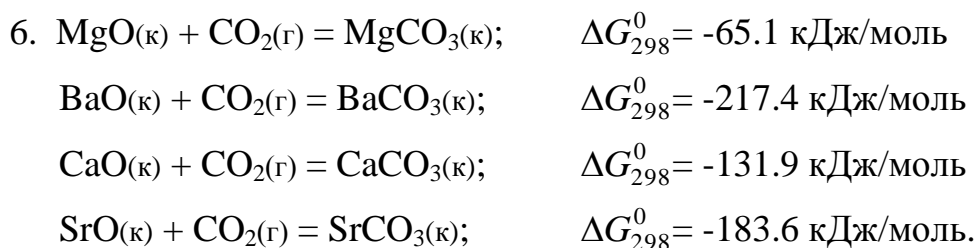

Как изменяются кислотно-основные свойства оксидов (расположите их в ряд) и как это согласуется со значением  $\Delta G_{298}^0$  образования рассматриваемых карбонатов из оксидов?

7. Как изменяется сила кислот в ряду  $\text{H}_2\text{SO}_4 - \text{H}_2\text{SeO}_4 - \text{H}_2\text{TeO}_4$  ?

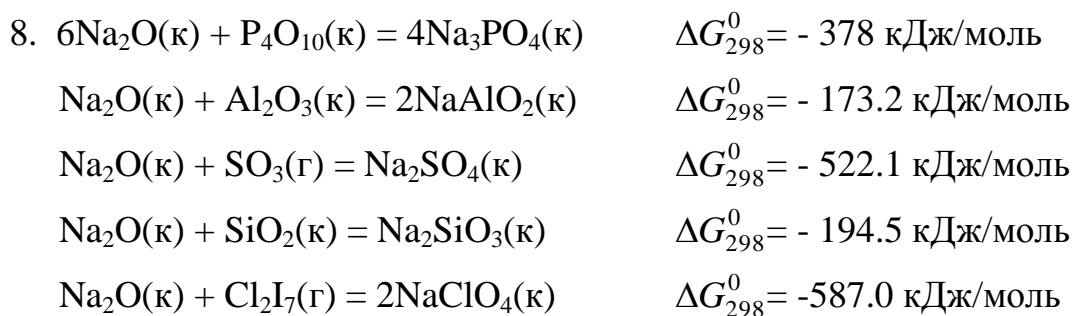

Как изменяются кислотно-основные свойства оксидов (расположите их в ряд) и как это согласуется со значениями  $\Delta G_{298}^0$  образования рассматриваемых солей из оксидов?

9. Укажите, какое из рассматриваемых двух соединений является более сильным основанием: а) гидроксид натрия или гидроксид цезия; б) гидроксид бария или гидроксид кальция? Объясните это изменение характера гидроксидов, исходя из расположения элементов в таблице Д.И. Менделеева.

## 2. ХИМИЧЕСКАЯ КИНЕТИКА

Ц е л ь р а б о т ы - изучение скорости химической реакции и ее зависимости от концентрации и температуры.

Раздел химии, изучающей скорость химических реакций, называется химической кинетикой.

Скорость химической реакции - это изменение концентрации реагирующих веществ в единицу времени. Зависимость скорости химической реакции выражается законом действующих масс: при постоянной температуре скорость химической реакции прямо пропорциональна произведению концентраций реагирующих веществ, взятых в степенях, равных стехиометрическим коэффициентам в уравнении реакции.

Для реакции  $aA + bB = cC + dD$  скорость выразится уравнением:

$$v = k \cdot [A]^a \cdot [B]^b \quad (\text{для гомогенной системы}),$$

где  $v$  - скорость реакции;

$[A]$ ,  $[B]$  - молярные концентрации реагирующих веществ;

$k$  - константа скорости реакции

(при  $[A] = [B] = 1$  моль/л,  $k$  численно равна  $v$ ).

Для реакции  $2NO_{(г)} + O_{2(г)} = 2NO_{2(г)}$  выражение скорости имеет следующий вид:

$$v = k \cdot [NO]^2 \cdot [O_2].$$

Гомогенная система состоит из одной фазы - между реагентами нет поверхности раздела. Гетерогенная система состоит из двух и более фаз. Реакция в гетерогенной системе осуществляется на поверхности раздела фаз. Скорость гетерогенной реакции не зависит от площади поверхности раздела фаз, так же как скорость гомогенной реакции не зависит от объема системы.

Концентрация твердого вещества принимается за единицу.

Зависимость скорости химической реакции от температуры описывается экспериментально найденным уравнением Вант-Гоффа:

$$v_{t_2} = v_{t_1} \cdot \gamma^{\frac{t_2 - t_1}{10}},$$

где  $v_{t_1}$ ,  $v_{t_2}$  - скорость реакции при температурах соответственно  $t_1$  и  $t_2$ ;

$\gamma$  - температурный коэффициент скорости реакции,  
равный обычно 2-4.

Эта зависимость может быть выражена в виде следующего правила: при увеличении температуры на каждые  $10^\circ$  скорость химической реакции увеличивается в 2-4 раза.

Зависимость скорости реакции от температуры более точно может быть выражена уравнением Аррениуса:

$$k = c \cdot e^{-\frac{E_{\text{акт}}}{RT}},$$

где  $k$  - константа скорости реакции;

$c$  - постоянная;

$E_{\text{акт}}$  - энергия активации;

$R$  - универсальная газовая постоянная (8.31 Дж/моль · К);

$T$  - абсолютная температура.

Из уравнения Аррениуса следует, что скорость реакции с повышением температуры увеличивается по закону экспоненты, однако интенсивность теплоотвода в конкретных условиях реакции может возрастать только линейно. В этом случае возможен скачкообразный переход от стационарного режима к нестационарному, быстрое ускорение - самовоспламенение, или цепной взрыв. По такому механизму происходят взрывы метана и угольной пыли в шахтах. Например, при повышении концентрации метана на несколько процентов достигается нижний предел взрываемости метана в воздухе, в тысячи раз ускоряется реакция окисления метана кислородом воздуха  $\text{CH}_4 + 2\text{O}_2 = \text{CO}_2 + 2\text{H}_2\text{O} + Q$ . Концентрационные пределы взрываемости метана в воздухе от 5 до 15% по объему.

Одним из направлений в решении проблемы предупреждения взры-

вов метана и угольной пыли в шахтах, опасных по газу и пыли, является применение способов взрывозащиты, основанных на использовании распыленной воды или специальных химических соединений, которые играют роль отрицательных катализаторов (ингибиторов), теплопоглотителей в реакциях окисления углеводородов. Такие вещества носят общее название флегматизаторов горения. Этим свойством обладают гидрокарбонаты натрия и калия, гидрофосфаты аммония, бура и др.

## 2.1. Экспериментальная часть.

### ОПЫТ 1. Зависимость скорости химической реакции от концентрации реагирующих веществ.

Соли тиосерной кислоты устойчивы в твердом состоянии и в растворе. Тиосерная кислота неустойчива и при получении распадается самопроизвольно по реакции

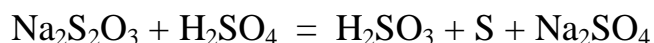

с образованием сернистой кислоты и свободной серы.

Постановка опыта основывается на следующем: в результате реакции между серной кислотой и тиосульфатом натрия образуется сера, выделяющаяся в виде белой мути. Время от начала реакции до момента появления мути зависит от скорости этой реакции.

В три пробирки налить по 6 мл раствора серной кислоты.

В первую пробирку влить 6 мл раствора  $\text{Na}_2\text{S}_2\text{O}_3$ , быстро перемешать ее содержимое и одновременно включить секундомер. Отсчитать время ( $\tau$ ) до начала появления белой мути - коллоидной серы.

Во вторую пробирку влить смесь 4 мл раствора тиосульфата натрия и 2 мл воды. Наблюдать, через сколько секунд растворы сделаются мутными.

Результаты наблюдений записать по следующей форме, выразив значения скоростей реакций в условных единицах (десятичных дробях!) в виде  $v = 1/\tau$ , где  $\tau$  - время в секундах.

Относительная концентрация раствора тиосульфата натрия записана в условных единицах  $C_{\text{Na}_2\text{S}_2\text{O}_3} = v_{\text{Na}_2\text{S}_2\text{O}_3} / V_{\text{раствора}}$ , где  $V_{\text{раствора}}$  - общий объем раствора 12 мл. Тогда для первого случая  $C_{\text{Na}_2\text{S}_2\text{O}_3}$  50%, для второго - 33% и третьего - 17%, что соответствует значениям 3а, 2в, а.

№ опы-та	Объем в мл			Относит. концентр. $C_{\text{Na}_2\text{S}_2\text{O}_3}$	Время до появления мути, $\tau$	$v = \frac{1}{\tau}$
	раствора $\text{H}_2\text{SO}_4$	раствора $\text{Na}_2\text{S}_2\text{O}_3$	$\text{H}_2\text{O}$			
1	6	6	0	3a		
2	6	4	2	2a		
3	6	2	4	a		

Результаты измерений необходимо представить в виде графика. На ось абсцисс наносят значения относительных концентраций в виде трех точек, отстоящих от начала координат на  $a$ ,  $2a$ ,  $3a$ , где  $a$  - произвольно выбранный отрезок. Из каждой точки восстанавливается перпендикуляр, длина которого соответствует значениям скоростей реакции в условных единицах. Далее следует обдумать, каким образом, пользуясь верхними концами этих перпендикуляров, провести линию, характеризующую зависимость скорости реакции от концентрации. Подсказкой будет служить математическое выражение для скорости изучаемой реакции, которое нужно записать согласно закону действия масс.

Сделать вывод о зависимости скорости реакции от концентрации реагирующих веществ.

## ОПЫТ 2. Зависимость скорости реакции от температуры опыта

Налить в одну пробирку 5 мл раствора  $\text{Na}_2\text{S}_2\text{O}_3$ , а другую - 5 мл раствора  $\text{H}_2\text{SO}_4$ . Обе пробирки поместить в стакан с водопроводной водой. Спустя 5-7 минут измерить температуру воды и слить вместе содержимое обеих пробирок. Измерить время появления помутнения.

В две другие пробирки налить по 5 мл тех же растворов. Поместить пробирки в стакан с водой, нагретой на  $10^\circ$  выше, чем в предыдущем опыте. Через 5-7 минут слить содержимое пробирок. Измерить время до появления мути.

Повторить опыт, повысив температуру еще на  $10^\circ$ .

Результаты наблюдений выразить в виде графика, откладывая по оси абсцисс температуру опыта, по оси ординат - относительную скорость реакции.

Сделать вывод о зависимости скорости реакции от температуры.

## 2.2. Контрольные вопросы и задания.

1. Реакция в водном растворе выражается уравнением:

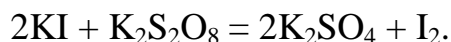

Как изменится скорость этой реакции при разбавлении реагирующей смеси в 2 раза?

2. Записать математические выражения для скорости следующих газовых реакций

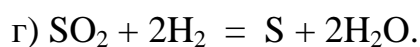
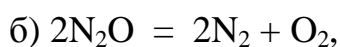
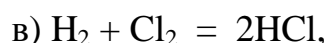
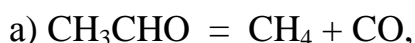

Предсказать изменение скорости этих реакций при увеличении концентрации каждого из реагирующих веществ в 2 раза.

3. Записать выражения для скорости реакций

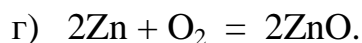
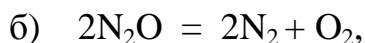
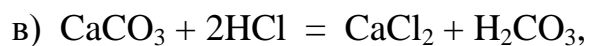
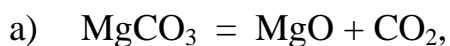

Как изменится скорость вышеуказанных реакций, если:

а) увеличить концентрацию исходных веществ в 2 раза;

б) увеличить давление в 2 раза.

4. Срок хранения флотационного реагента, поступившего на обогательную фабрику, согласно техническим условиям составляет при температуре 20°C 2 месяца. Воспользовавшись правилом Вант-Гоффа, рассчитать срок годности этого флотореагента, если на складе фабрики поддерживается 0°C, а температурный коэффициент скорости разложения равен 2.

5. Во сколько раз изменится скорость реакции

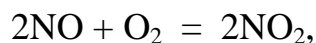

если концентрация оксида азота уменьшится в 2 раза, а концентрация кислорода увеличивается в 2 раза?

6. Реакция протекает по уравнению

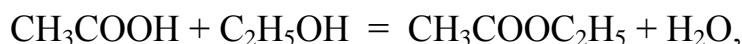

концентрацию  $\text{CH}_3\text{COOH}$  увеличили от 0.3 до 0.45 моль/л, а концентрацию  $\text{C}_2\text{H}_5\text{OH}$  увеличили от 0.4 до 0.8 моль/л. Во сколько раз возросла скорость прямой реакции?

7. Кальцинированная сода (безводная  $\text{Na}_2\text{CO}_3$ ) используется в виде раствора в качестве регулятора щелочности флотационного процесса. При температуре  $55^\circ\text{C}$  сода растворяется в 6 раз быстрее, чем при  $15^\circ$ . Рассчитать температурный коэффициент скорости растворения соды.

8. Для приготовления раствора силиката натрия требуемой плотности, используемого в качестве подавителя пустой породы, твердые прозрачные куски силикат-глыбы  $\text{Na}_2\text{SiO}_3$  загружают в воду: нагревают до  $95^\circ$  и ведут перемешивание в течение четырех часов. Какой срок потребуется для получения раствора необходимой концентрации, если поддерживать температуру  $90^\circ$  ( $\gamma = 2$ )?

### 3. ХИМИЧЕСКОЕ РАВНОВЕСИЕ

**Ц е л ь р а б о т ы** - Изучение влияния концентрации на сдвиг химического равновесия.

Многие реакции идут не до исчезновения исходных веществ, а до состояния, не изменяющегося во времени, когда в реакционной смеси можно обнаружить как исходные вещества, так и продукты реакции. Такое состояние системы называется химическим равновесием.

С термодинамической точки зрения состояние равновесия характеризуется тем, что система достигает минимального значения энергии Гиббса (при заданных температуре, давлении и общем составе).

С кинетической точки зрения при равновесии скорости процессов образования продуктов реакции из исходных веществ и исходных веществ из продуктов выравниваются. Скорость достижения равновесия в зависимости от природы процесса, условий, а также наличия подходящих катализаторов может варьировать от малых долей секунды до веков и тысячелетий.

Если равновесие достигнуто, то для реакции



называемая константой равновесия, принимает определенное значение. Константа равновесия зависит от температуры, но не зависит от конкретных количеств реагентов и порядка их взаимодействия.

Изменение равновесных концентраций при внешнем воздействии называется **с м е щ е н и е м х и м и ч е с к о г о р а в н о в е с и я**.

Основным законом, управляющим смещением равновесия, служит принцип Ле-Шателье: «Если на систему, находящуюся в равновесии, оказывается внешнее воздействие, то равновесие смещается в сторону, указываемую воздействием, до тех пор, пока нарастающее в системе противодействие не станет равно оказанному воздействию».

Внешним воздействием, смещающим равновесие, может быть изменение температуры, давления, концентрации одного или нескольких веществ, участвующих в реакции. «Смещение равновесия в сторону, указанную воздействием» означает, что при повышении давления преимущество получает процесс, ведущий к уменьшению объема, т.е. к тому же результату, что и само воздействие. Нагревание ведет к увеличению роли эндотермического процесса, т.е. процесса, увеличивающего запас энергии в системе (эндотермические реакции идут с поглощением тепла, а экзотермические - с его выделением).

Увеличение концентрации одного из веществ приводит к смещению равновесия в сторону расходования этого вещества.

### 3.1. Экспериментальная часть

#### ОПЫТ 1. Влияние концентрации веществ на смещение химического равновесия.

Реакция между хлоридом железа и тиоцианатом аммония протекает по уравнению:

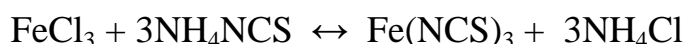

Красная окраска образовавшегося раствора обусловлена содержанием в нем тиоцианата (роданида) железа. По изменению интенсивности этой окраски можно судить о направлении смещения равновесия при изменении концентрации какого-либо реагирующего вещества.

В одной пробирке приготовить смесь (по 4 мл) разбавленных растворов  $\text{FeCl}_3$  и  $\text{NH}_4\text{NCS}$ . Полученный окрашенный раствор разлить поровну в 4 пробирки.

В первую пробирку добавить 2 капли насыщенного раствора  $\text{FeCl}_3$ . Во вторую пробирку добавить несколько кристалликов  $\text{NH}_4\text{NCS}$  (или  $\text{KNCS}$ ). В третью пробирку всыпать немного твердой соли  $\text{NH}_4\text{Cl}$  (или  $\text{KCl}$ ). Четвертую пробирку оставить для сравнения.

Записать уравнение химической реакции и выражение для константы



равновесия. Сделать выводы о влиянии концентрации веществ на смещение химического равновесия с использованием принципа Ле-Шателье.

### Форма записи

Что добавлено	Изменение интенсивности окраски	Смещение равновесия
1. FeCl <sub>3</sub>	более интенсивная	вправо
2. NH <sub>4</sub> NCS	.....	.....
3. NH <sub>4</sub> Cl	.....	.....

### 3.2. Контрольные вопросы и задания

1. К гомогенных химических системах при постоянных давлении и температуре установилось состояние равновесия:

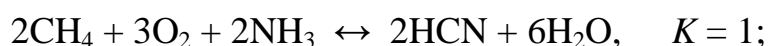
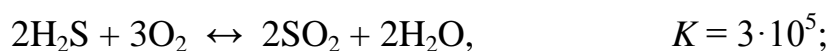

По данным значениям констант равновесия укажите, реагенты или продукты будут преобладать в равновесной смеси веществ. На основании закона действующих масс составьте выражения для констант равновесия.

2. В гетерогенных химических системах установилось состояние равновесия:

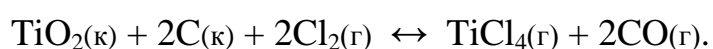
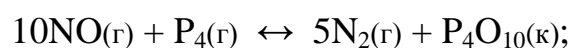
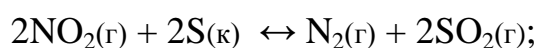
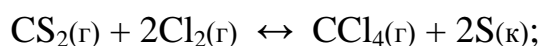
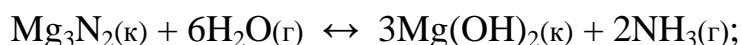

На основании закона действующих масс составьте выражения для

констант равновесия.

3. За последние 100 лет количество углекислого газа, поступающее за счет сжигания ископаемого топлива, возросло в 50 раз, а парциальное давление  $\text{CO}_2$  в атмосфере за это же время увеличилось в 1.2 раза. Объясните это соотношение, допустив, что  $\text{CO}_2$  поглощается океаном:

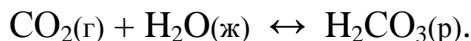

4. Рассчитать равновесный выход диоксида серы в реакциях окислительного обжига сульфидных минералов - пирита, молебденита, пирротина, если в состоянии равновесия количество  $\text{SO}_2$  равно 0.4 моль, а начальный объем  $\text{O}_2$  составлял 33.6 л (н.у.):

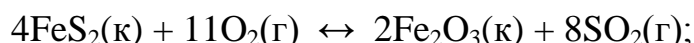

пирит

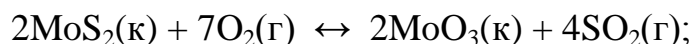

молибденит

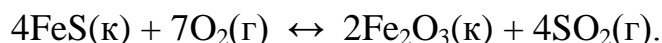

пирротин

5. Равновесный процесс, протекающий в подземных пещерах при образовании сталактитов и сталагмитов, можно описать уравнением



Напишите выражение для константы равновесия этого процесса. Укажите, в какую сторону сдвигается равновесие а) при улетучивании  $\text{CO}_2$ , б) испарении воды, в) увлажнении атмосферы в пещерах.

6. Состояние равновесия реакции окисления сфалерита

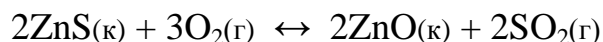

установилось при равновесной концентрации диоксида серы, равной 0.25 моль/л. Рассчитать исходную концентрацию кислорода.

7. В герметически закрытом сосуде объемом 0.25 л проводят реакцию восстановления антимонита

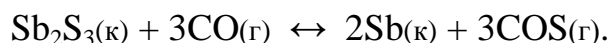

Равновесная концентрация каждого газообразного вещества равна 0.3 моль/л. Для смещения равновесия добавляют 0.1 моль  $\text{CO}$ . Определить новые равновесные концентрации  $\text{CO}$  и  $\text{COS}$ .

8. Определить, влево или вправо сместится положение равновесия



$C_0$  - исходная концентрация раствора, моль/л.

По величине степени диссоциации все электролиты делятся на сильные и слабые. К сильным относятся те электролиты,  $\alpha$  - степень диссоциации которых равна единица, т.е.  $C = C_0$ . Распад на ионы сильных электролитов протекает необратимо. В растворе сильного электролита не может быть недиссоциированных молекул.

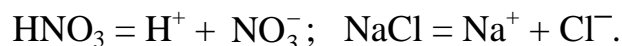

К сильным электролитам относятся практически все соли, гидроксиды щелочных и щелочно-земельных металлов и некоторые кислоты (например,  $\text{HCl}$ ,  $\text{HNO}_3$ ,  $\text{H}_2\text{SO}_4$ ,  $\text{HBr}$ ,  $\text{HI}$ ,  $\text{HClO}_4$ )

Степень диссоциации слабых электролитов меньше единицы ( $C < C_0$ ). Их ионизация протекает обратимо:

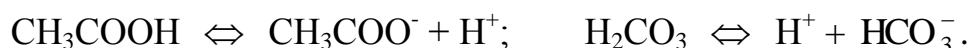

Константу равновесия электролитической диссоциации слабого электролита называют константой диссоциации. Например, при 298 К

$$K_{\text{CH}_3\text{COOH}} = \frac{C_{\text{CH}_3\text{COO}^-} \cdot C_{\text{H}^+}}{C_{\text{CH}_3\text{COOH}}} = 1.8 \cdot 10^{-5}.$$

$$K_{\text{H}_2\text{CO}_3} = \frac{C_{\text{H}^+} \cdot C_{\text{HCO}_3^-}}{C_{\text{H}_2\text{CO}_3}} = 4.4 \cdot 10^{-7}.$$

Из величин констант видно, что угольная кислота по первой ступени электролит более слабый, чем уксусная кислота.

Степень и константа ионизации слабого электролита связаны зависимостью (закон Оствальда):

$$K = \frac{\alpha^2 \cdot C_0}{1 - \alpha}.$$

Если степень ионизации электролита значительно меньше единицы, то уравнение можно записать  $K = \alpha^2 \cdot C_0$ , откуда следует, что  $\alpha$  возрастает с разведением раствора.

В чистой воде кроме молекул  $\text{H}_2\text{O}$  содержатся протоны и гидроксид-ионы, при этом

$$[\text{H}^+] = [\text{OH}^-] = 1 \cdot 10^{-7} \text{ моль/л (25}^\circ \text{C)}.$$

Содержание протонов и гидроксид-ионов выражают также через водород-

ный показатель  $\text{pH} = 1 \text{g} [\text{H}^+]$ . При  $\text{pH} = 7$  среду водного раствора называют нейтральной, при  $\text{pH} < 7$  - кислотной и при  $\text{pH} > 7$  - щелочной.

Каковы пределы значений  $\text{pH}$  в природе? Рудничные воды выветривающихся колчеданных месторождений, содержащие свободную серную кислоту, имеют  $\text{pH}$  около 2, а воды окисляющихся месторождений самородной серы в песчаниках - еще ниже. Воды кратерных озер имеют  $\text{pH}$  1-3, торфяных болот около 4, буроугольных месторождений около 5,  $\text{pH}$  дождевой воды примерно 5.5. Обычные грунтовые воды имеют  $\text{pH}$  6.5 - 8.5, морская вода (в зависимости от времени года, ее температуры, количества растворенной в ней углекислоты, органических кислот, привнесенных реками) колеблется от 8.2 до 8.5. В содовых озерах  $\text{pH}$  достигает 9-10.

#### 4.1. Экспериментальная часть

##### ОПЫТ 1. Сравнение относительной силы кислот

В одну пробирку наливают 1-2 мл 2М раствора уксусной кислоты, в другую - столько же раствора соляной кислоты той же концентрации. В обе пробирки добавляют небольшое количество мелко измельченного известняка. Взбалтывая пробирки с содержимым, наблюдать, одинаково ли быстро растворяется  $\text{CaCO}_3$  во взятых кислотах.



Интенсивность выделения  $\text{CO}_2$  при этой реакции служит относительным индикатором концентрации водородных ионов. Рассчитайте, во сколько раз концентрация протонов в растворе  $\text{HCl}$  больше, чем в растворе  $\text{CH}_3\text{COOH}$ , если  $K_{\text{CH}_3\text{COOH}} = 1.8 \cdot 10^{-5}$ .

Напишите уравнения диссоциации обеих кислот.

##### ОПЫТ 2. Влияние концентрации одноименных ионов на ионизацию слабой кислоты.

К 1-2 мл 2М раствора уксусной кислоты в двух пробирках прибавьте 2 капли метилоранжа. Отметьте окраску индикатора. Добавьте при перемешивании в одну пробирку несколько кристалликов ацетата аммония до изменения цвета раствора. Как изменился  $\text{pH}$  раствора? Объясните изменение  $\text{pH}$ , применяя правило Ле Шателье и используя выражение константы диссоциации  $\text{CH}_3\text{COOH}$

### ОПЫТ 3. Влияние концентрации одноименных ионов на ионизацию слабого основания.

В две пробирки наливают по 1-2 мл 2М раствора гидроксида аммония и по 2 капли фенолфталеина. В одну из пробирок добавляют при перемешивании несколько кристалликов ацетата аммония до изменения цвета раствора. Объясните причину наблюдаемого изменения окраски на основании уравнения диссоциации  $\text{NH}_4\text{OH}$ , принципа Ле Шателье и константы диссоциации  $\text{NH}_4\text{OH}$ .

### ОПЫТ 4. Определение характера диссоциации гидроксидов

В три пробирки наливают по 2-3 мл растворов: в 1-ю - силиката натрия, во 2-ю - сульфата никеля, в 3-ю - сульфата цинка. До начала выпадения осадков гидроксидов добавляют по каплям в 1-ю - раствор серной кислоты, а во 2-ю - раствор гидроксида натрия.

Содержимое каждой пробирки взбалтывают и разливают каждый осадок гидроксидов на две пробирки. В одну пробирку добавляют разбавленной кислоты, а в другую концентрированной щелочи. На основании наблюдений за растворением осадков кремниевой кислоты, гидроксида никеля и гидроксида цинка в кислоте и щелочи сделайте вывод о кислотно-основном характере электролитической диссоциации этих гидроксидов.

Напишите уравнения диссоциации гидроксидов.

## 4.2. Контрольные вопросы и задания

1. Присутствие каких ионов можно ожидать в водном растворе сернистой кислоты  $\text{H}_2\text{SO}_3$ ? Запишите выражения для констант диссоциаций этой кислоты.

2. Почему константа электролитической диссоциации служит более удобной характеристикой, чем степень диссоциации?

3. Объясните, почему соли являются сильными электролитами. На примере  $\text{NaHCO}_3$  укажите характер химических связей, по которым электролитическая диссоциация протекает в водном растворе: а) практически полностью; б) частично; в) отсутствует.

4. Укажите, корректно ли сопоставлять такие свойства, как растворимость вещества и способность его к электролитической диссоциации.

5. В практике флотации используются процессы с низкими и высо-

кими значениями рН флотационной пульпы. Можно ли приготовить растворы с рН 0, -1, -2, 14, 15, 16?

6. Вычислите концентрацию ионов водорода в 1М (9.45 %-ном) растворе серной кислоты, рН которого - 0.005. Объясните полученный результат.

7. В Первоуральске выпал кислотный дождь, водородный показатель которого равен 2.5. Во сколько раз превышена концентрация иона водорода, если обычная дождевая вода имеет рН = 5.5?

8. Шахтные воды Кизеловского бассейна содержат 0.01 г/л ионов водорода. Рассчитайте водородный показатель этих вод, концентрацию  $\text{OH}^-$  ионов. Укажите, кислотный или щелочной характер имеют эти воды.

9. Во сколько раз уменьшится концентрация ионов водорода, если к 1 литру раствора уксусной кислоты с концентрацией 0.005 моль/л прибавить 0.05 моль ацетата натрия, считая, что концентрация недиссоциированных молекул уксусной кислоты, как и объем раствора остаются практически постоянными?  $K_{\text{CH}_3\text{COOH}} = 1.8 \cdot 10^{-5}$ .

10. Для оценки рН раствора сероводорода студент записал следующие уравнения:

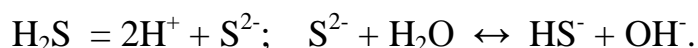

Таким образом, студент сделал вывод, что среда щелочная. Найдите ошибки в его рассуждениях.

## 5. РЕАКЦИИ ИОННОГО ОБМЕНА

Ц е л ь р а б о т ы - выявление закономерностей протекания реакций ионного обмена в растворах электролитов.

Минералы и горные породы в условиях земной поверхности стремятся перейти в более устойчивые соединения. Известняки медленно растворяются в водах, содержащих углекислоту, образуя гидрокарбонат кальция. Грунтовые воды, содержащие  $\text{Ca}(\text{HCO}_3)_2$ , реагируют с сульфатно-хлоридно-магниевыми (морскими) водами. При этом осаждаются гипс и доломит:



Так озера морского типа превращаются в озера континентального типа. Сульфатно-натриевые воды - результат выщелачивания горных по-

род, могут образовывать содовые озера.

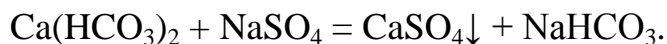

Изверженные горные породы выветриваются, в полевых шпатах содержание алюминия увеличивается от ранних пород к поздним. При этом из них выносятся катионы щелочноземельных металлов. Например, из анорита образуется каолинит

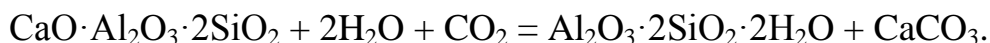

В результате воздействия растворов, содержащих в повышенных концентрациях ионы  $\text{Mg}^{2+}$  и  $\text{SO}_4^{2-}$ , происходит доломитизация известняков



Если химическая реакция протекает, то она отличается следующими признаками:

происходит образование осадка, или растворение осадка, или изменяется цвет осадка или раствора, или появляются пузырьки газа.

Сущность ионных реакций обмена сводится к соединению ионов в молекулы новых веществ. Равновесия ионных реакций в растворах смещаются в сторону образования слабых электролитов (слабых кислот, слабых оснований, воды) и сильных электролитов (осадков, летучих веществ).

Все кислые соли в воде растворяются, основные соли, как правило, нерастворимы.

В ионных уравнениях сильные, хорошо растворимые электролиты записываются в форме ионов, а слабые электролиты, газы и осадки - в виде молекул.

Рассмотрим следующие примеры реакций. Запишем их сначала в молекулярной форме, а затем в виде кратких ионных уравнений.

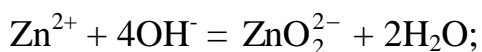
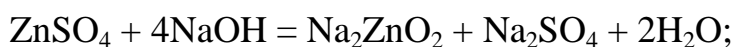
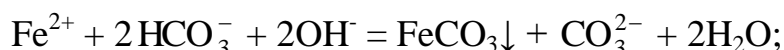



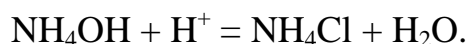
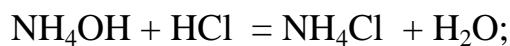
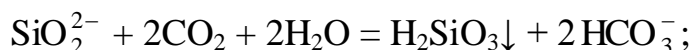
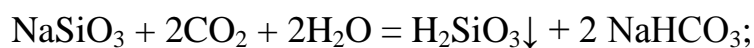

## 5.1. Экспериментальная часть

### ОПЫТ 1. Образование осадков

а) В две пробирки наливают по 2 мл раствора хлорида бария и добавляют в одну пробирку сульфата натрия, а в другую - нитрата калия. Написать молекулярное и ионное уравнения и сделать вывод, в каком случае соль реагирует с другой солью;

б) В две пробирки наливают по 2 мл раствора сульфата меди. В одну пробирку добавляют 1 мл очень разбавленный (1%-ный) раствор гидроксида натрия, а в другую - столько же разбавленного раствора той же щелочи. Написать молекулярные и ионные уравнения, указав окраску образующихся осадков и учитывая, что в первом случае образуется основной сульфат меди  $(\text{CuOH})_2\text{SO}_4$ . Сделайте вывод об условиях образования основной соли и гидроксида. Осадки сохранить для выполнения опыта 2б;

в) В две пробирки наливают по 2 мл раствора хлорида кобальта. В одну пробирку добавляют разбавленного раствора щелочи до образования синего осадка основной соли. Во вторую пробирку приливают еще столько же щелочи и нагревают с целью получения гидроксида кобальта розового цвета. Содержимое пробирок оставляют для проведения опыта 2в. Написать молекулярное и ионные уравнения, указав цвет осадков.

### ОПЫТ 2. Растворение осадков.

а) Наливают в пробирку известковую воду  $\text{Ca}(\text{OH})_2$ , через этот раствор пропускают углекислый газ из аппарата Киппа. Наблюдают образование белого осадка средней соли, продолжают пропускать пузырьки  $\text{CO}_2$  до растворения белого осадка и получения бесцветного прозрачного раствора кислой соли  $\text{Ca}(\text{HCO}_3)_2$ . Написать молекулярные и ионные уравнения образования карбоната кальция и растворения его. Сделайте вывод об условии получения кислой соли.

б) В обе пробирки опыта 1б добавляют серной кислоты до растворения осадков. Написать молекулярные и ионные уравнения реакции растворения. Объяснить причину сдвига ионного равновесия;

в) Берут пробирки с осадками опыта 1в. В пробирку с синим осадком добавляют хлороводородной кислоты, в пробирку с розовым осадком - разбавленной щелочи. Напишите молекулярные и ионные уравнения. Наблюдать растворение одного из осадков. Дать объяснения наблюдениям.

### О П Ы Т 3. Образование газообразного вещества

Все сульфиты, растворимые и нерастворимые в воде, разлагаются минеральными кислотами с выделением диоксида серы, который определяют как запах горящей серы.

К раствору сульфита натрия приливают разбавленной серной кислоты. Обнаруживают запах  $\text{SO}_2$ , стараясь запомнить его. Это позволит впредь распознавать диоксид серы органолептически.

Написать молекулярное и ионное уравнение реакции.

### О П Ы Т 4. Образование слабых электролитов

а) Наливают в пробирку 1-2 мл раствора ацетата натрия и добавляют разбавленной серной кислоты. Определяют по запаху образующуюся уксусную кислоту;

б) Наливают в пробирку 1-2 мл раствора хлорида аммония и добавляют разбавленной щелочи. Определяют по запаху выделяющийся аммиак;

в) Наливают в пробирку 3 мл раствора сульфата хрома (III) и приливают к нему по каплям раствор разбавленной щелочи до появления серо-зеленого осадка гидроксида хрома.

Содержимое пробирки разделяют на две части. К одной части приливают раствор серной кислоты, к другой - раствор щелочи. Сравнить цвет полученных растворов. Сделать вывод о характере гидроксида хрома.

Для опытов а), б), в) написать молекулярные и ионные уравнения реакций, объяснить причины сдвига ионных равновесий.

Сделать вывод, в каком направлении протекают реакции ионного обмена в растворах электролитов.

## 5.2. Контрольные вопросы и задания

1. Составить в молекулярном виде уравнения реакций растворения следующих малорастворимых минералов:

а) стронцианит  $\text{SrCO}_3$  переводят в водный раствор насыщением  $\text{CO}_2$  суспензии минерала в воде;

б) сассолин  $\text{V}(\text{OH})_3$  обрабатывают избытком раствора едкого натра;

в) гиббсит  $\text{Al}(\text{OH})_3$  хорошо растворяется известковым молоке;

г) азурит  $\text{Cu}(\text{OH})_2 \cdot 2\text{CuCO}_3$  обрабатывают хлороводородной кислотой;

д) гетит  $\text{Fe}_2\text{O}_3$  хорошо растворяется в серной кислоте;

е) гемиморфит  $\text{Zn}(\text{OH})_2 \cdot \text{Zn}_3\text{Si}_2\text{O}_7$  нагревают в растворе гидроксида натрия;

ж) брусит  $\text{Mg}(\text{OH})_2$  разлагается раствором серной кислоты;

з) борнит  $\text{FeS} \cdot \text{CuS} \cdot 2\text{Cu}_2\text{S}$  обрабатывают соляной кислотой.

2. При смещении водных растворов одного из следующих веществ:  $\text{NaOH}$ ,  $\text{KOH}$ ,  $\text{CsOH}$  концентрацией 1 моль/л с одинаковыми объемами 1М раствором  $\text{HCl}$ ,  $\text{HBr}$ ,  $\text{HNO}_3$ ,  $\text{HClO}_4$  выделяется примерно одно и то же количество теплоты, составляющее 55-59 кДж/моль. О чем это свидетельствует? Напишите уравнения реакции в ионном виде.

3. При смешении 1М водных растворов одной из следующих кислот: азотной, уксусной, бензойной с одинаковыми объемами 1М растворов  $\text{KOH}$  обнаруживаются различные тепловые эффекты. Объясните, приведя уравнения реакций в молекулярно-ионном виде.

4. Укажите причины, по которым реакция

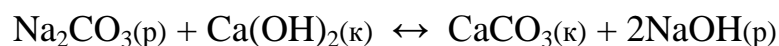

обратима, составьте выражение для константы равновесия. Почему в этом процессе образуется только разбавленный раствор гидроксида натрия, а получение концентрированного раствора невозможно?

5. Для переработки карбонатных марганцевых руд предложен способ, основанный на выщелачивании их раствором хлорида кальция:



Можно ли регенерировать раствор хлорида кальция и вывести одновременно марганец в осадок добавлением к продуктам выщелачивания суспензии  $\text{Ca}(\text{OH})_2$ ? Напишите уравнение реакции.

6. Растворение соли слабой кислоты в растворах кислот должно проходить тем быстрее, чем больше концентрация ионов водорода. Однако кальцит  $\text{CaCO}_3$  растворяется в растворе уксусной кислоты быстрее, чем в растворе серной. Почему?

7. В 250 мл раствора содержится 1 г  $\text{NaOH}$ . Вычислите молярную концентрацию и pH этого раствора.

8. Кислые растворы имеют кислый вкус, щелочные - вкус мыла. Сливаются равные объемы растворов хлороводородной кислоты и гидроксида натрия одинаковой концентрации. Какой вкус полученного раствора?

9. Гашеную известь  $\text{Ca}(\text{OH})_2$  используют при флотации для создания щелочной среды (pH 12 и более), отделения пирита от сфалерита и сульфидов меди. Как изменяется pH растворов извести при хранении их в открытых емкостях? Напишите уравнение реакции.

## 6. ГИДРОЛИЗ СОЛЕЙ

Ц е л ь р а б о т ы - Изучение свойств водных растворов, связанных с реакцией гидролиза солей.

Природные воды часто не бывают нейтральными, а имеют либо кислую, либо щелочную среду вследствие гидролиза. При химическом выветривании известняков образуются щелочные растворы, а пиритсодержащих - кислые. Изменение нейтральной реакции среды водного раствора - признак гидролиза соли, обменной химической реакции, протекающей с участием воды. Однако не все соли вступают в реакцию гидролиза. Если растворить в воде хлорид калия  $\text{KCl}$ , нейтральная реакция среды (pH = 7), характерная для чистой воды, не изменится. Соли, образованные сильным основанием и сильной кислотой ( $\text{NaCl}$ ,  $\text{LiNO}_3$ ,  $\text{CsBr}$  и т.п.), в реакцию гидролиза не вступают.

С водой взаимодействуют: 1) соли, образованные слабыми основаниями и сильными кислотами ( $\text{NH}_4\text{Cl}$ ,  $\text{CuSO}_4$ ,  $\text{Zn}(\text{NO}_3)_2$  и т.п.); 2) соли, образованные слабыми кислотами и сильными основаниями ( $\text{Na}_2\text{S}$ ,  $\text{KCN}$ ,  $\text{BaCO}_3$  и т.п.); 3) соли, образованные слабыми основаниями и слабыми

кислотами ( $\text{NH}_4\text{CH}_3\text{COO}$  и т.п.).

Из рассмотренных примеров следует, что в реакцию с водой вступают катионы слабых оснований и анионы слабых кислот. Если эти ионы многозарядны ( $\text{Fe}^{3+}$ ,  $\text{Cu}^{2+}$ ,  $\text{CO}_3^{2-}$ ,  $\text{SiO}_3^{2-}$  и т.п.), их взаимодействие с водой обычно идет до образования основного или кислого иона (первая ступень гидролиза). Например, соль  $\text{FeCl}_3$ , образованная слабым основанием с сильной кислотой, подвергается гидролизу по катиону:

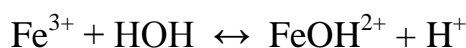

Или в молекулярной форме:

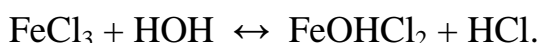

В результате гидролиза соли  $\text{FeCl}_3$  появляется избыток катионов  $\text{H}^+$  и раствор приобретает кислую реакцию,  $\text{pH} < 7$ .

Гидролизу по аниону подвергаются соли, образованные сильным основанием и слабой кислотой. В качестве примера запишем уравнение гидролиза соли  $\text{Na}_2\text{CO}_3$  в ионном виде:

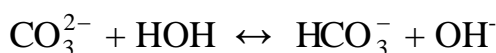

И в молекулярной форме:

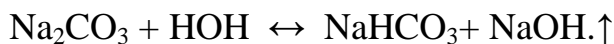

Избыток анионов  $\text{OH}^-$  придает раствору щелочную реакцию,  $\text{pH} > 7$ .

Если же соль образована слабым малорастворимым основанием и слабой летучей кислотой, то происходит полный необратимый гидролиз. В таблице растворимости такие соли обозначены прочерком, означающим, что эти соли в водных растворах не существуют. Например, гидролиз карбоната железа (III):

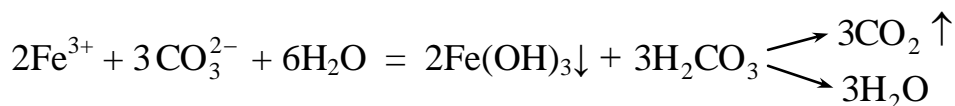
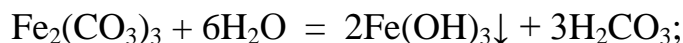

т.е. карбонат железа (III) может существовать только в виде сухой соли, а в растворе он подвергается полному гидролизу, образуя труднорастворимый гидроксид железа (III) и слабую летучую угольную кислоту. В подобных случаях в осадок выпадает наименее растворимый из возможных продуктов гидролиза. Так, растворимость  $(\text{CuOH})_2\text{CO}_3$  меньше, чем  $\text{Cu}(\text{OH})_2$ ,

поэтому в зоне окисления минералов меди в известняках встречается малахит

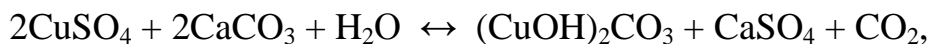

В водном растворе положительные ионы металлов гидратированы. Многие из них связывают воду так прочно, что их можно рассматривать как комплексные ионы. Гидролиз солей, образованных слабыми основаниями и сильными кислотами, происходит за счет молекул воды, входящих в комплексный ион. При этом катион металла выталкивает за пределы внутренней сферы одноименно заряженный ион водорода из молекулы воды, среда становится кислой. Например, при гидролизе хлорида магния координационное число  $\text{Mg}^{2+}$  равно шести

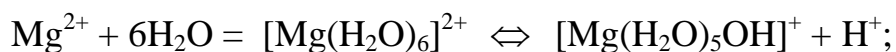

Ионы  $\text{Bi}^{3+}$ ,  $\text{Sb}^{3+}$ ,  $\text{Ti}^{4+}$ ,  $\text{V}^{4+}$  обладают настолько сильным поляризирующим действием, что выталкивает из молекулы воды оба иона водорода, вследствие чего образуются ионы  $\text{BiO}^+$  висмутил,  $\text{SbO}^+$  антимонид,  $\text{TiO}^{2+}$  титанил,  $\text{VO}^{2+}$  ванадил.

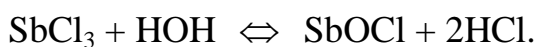

### 6.1. Экспериментальная часть

#### О П Ы Т 1. Образование основной соли при гидролизе

В три пробирки наливают по 3-4 капли нейтрального раствора лакмуса и добавляют по 2 мл растворов: в одну пробирку - дистиллированной воды, в другую - сульфата натрия, в третью - сульфата алюминия. Сравнивают окраску индикатора в воде и растворах солей. Сделать вывод о возможности гидролиза.

Написать молекулярное и ионное уравнение реакции гидролиза: отразить отсутствие гидролиза в пробирке с раствором  $\text{Na}_2\text{SO}_4$ .

#### О П Ы Т 2. Образование кислой соли при гидролизе

В две пробирки наливают по 3-4 капли нейтрального раствора фенолфталеина и добавляют по 2 мл растворов: хлорида натрия и карбоната натрия. Сравнивают окраску индикатора в воде и растворах солей.

Сделать вывод о возможности гидролиза.

Написать молекулярное и ионное уравнение реакции гидролиза: отразить отсутствие гидролиза в пробирке с раствором NaCl.

### О П Ы Т 3. Смещение равновесия гидролиза

Налить в пробирку 1-2 мл раствора нитрата висмута  $\text{Bi}(\text{NO}_3)_3$  и разбавить его водой в 3-5 раз. Наблюдать образование осадка, т.е. помутнение раствора. Составить молекулярное и ионное уравнение реакции гидролиза, зная, что труднорастворимым продуктом является соль  $\text{BiONO}_3$ .

В пробирку с осадком  $\text{BiONO}_3$  прибавить несколько капель концентрированной азотной кислоты. Наблюдать растворение осадка. Объяснить наблюдаемое, исходя из уравнения гидролиза.

### О П Ы Т 4. Влияние нагревания на гидролиз ацетата натрия

К 3-4 мл раствора уксуснокислого натрия  $\text{CH}_3\text{COONa}$  прибавить 1-2 капли фенолфталеина и нагреть до кипения. Обратит внимание на появление розовой окраски, исчезающей при охлаждении раствора.

Написать ионное и молекулярное уравнение реакции гидролиза уксуснокислого натрия. Объясните различие окраски при нагревании и охлаждении раствора.

### О П Ы Т 5. Полный гидролиз (совместный гидролиз)

К 1-2 мл раствора сернокислого алюминия  $\text{Al}_2(\text{SO}_4)_3$  прилить такой же объем раствора карбоната натрия  $\text{Na}_2\text{CO}_3$ . Наблюдать выделение углекислого газа и образование осадка гидроксида алюминия. Написать молекулярное и ионное уравнение совместного гидролиза взятых солей.

## 6.2. Контрольные вопросы и задания

1. На некоторых обогатительных фабриках иногда барабаны (емкости) из-под цианида натрия обезвреживают 10%-ным раствором железного купороса  $\text{FeSO}_4$ . Напишите уравнения реакции, ведущих к образованию в этих условиях циановодородной кислоты, и покажите тем самым, что такой способ растворения цианидов абсолютно недопустим. При подкислении до  $\text{pH} \leq 9$  работать с растворами цианида натрия опасно; безопасно при  $\text{pH} > 10$ .

2. Раствор основания и раствор кислоты смешивают в эквивалент-

ных соотношениях. Для каких из перечисленных пар раствор будет иметь нейтральную реакцию:

- а)  $\text{NH}_4\text{OH} + \text{HCl}$ ,      б)  $\text{NH}_4\text{OH} + \text{CH}_3\text{COOH}$ ,      в)  $\text{NaOH} + \text{HCl}$ ,  
г)  $\text{NaOH} + \text{CH}_3\text{COOH}$  ?

3. Сточные воды обогатительных фабрик, содержащие гидрокарбонат кальция, очищают от коллоидных примесей (удалить которые отстаиванием и фильтрованием невозможно) добавлением к ним сульфата алюминия. Образующийся хлопьевидный  $\text{Al}(\text{OH})_3$  обволакивает коллоидные частицы примесей и вызывает их осаждение. Объясните образование  $\text{Al}(\text{OH})_3$  и напишите уравнение реакции.

4. Определить, возможна ли реакция окисления сфалерита кислородом воздуха в стандартных условиях, если



$\Delta G_{298}^0$ , кДж/моль	-201	-237	-2564
-------------------------------	------	------	-------

Сделайте вывод о кислотности рудничных вод, содержащих в качестве продукта выветривания сульфат цинка, записав уравнение реакции гидролиза в молекулярном и ионном виде.

5. При окислении пирита, преобладающего в колчеданных рудах, кислородом, растворенным в воде, выделяется сульфат железа (III). Поступая с нисходящим током растворов в нижние горизонты, он реагирует с породой. Сделайте вывод о составе породы, если наблюдается совместное образование гипса  $\text{CaSO}_4 \cdot 2\text{H}_2\text{O}$  и лимонита  $\text{Fe}(\text{OH})_3$ . Напишите уравнение реакции взаимодействия сульфата железа (III) и породы.

6. Объясните, приведя молекулярно-ионное уравнение, почему при нагревании раствора  $\text{NaHCO}_3$  реакция среды из слабощелочной переходит в сильнощелочную.

7. В водном растворе хлорида цинка при нагревании происходит растворение кусочка металлического цинка. Напишите уравнения реакции, объясняя причину выделения водорода.

8. В жесткой воде ионы железа обычно присутствуют в виде гидрокарбоната железа (II). При хранении такой воды в открытых сосудах, железо окисляется кислородом воздуха, вода мутнеет из-за выпадения в осадок  $\text{Fe}(\text{OH})_3$ . Напишите уравнение реакции, в результате которой образуется гидроксид железа (III).



МИНИСТЕРСТВО НАУКИ И ВЫСШЕГО ОБРАЗОВАНИЯ  
РОССИЙСКОЙ ФЕДЕРАЦИИ  
ФГБОУ ВО «Уральский государственный горный университет»

Проректор  
комплексу



**МЕТОДИЧЕСКИЕ УКАЗАНИЯ**  
**по выполнению самостоятельной работы,**  
**практических занятий и контрольных работ**

**Б1.О.14 ХИМИЯ**

Специальность  
**21.05.04 Горное дело**

Направленность (профиль) подготовки  
**Горные машины и оборудование**

форма обучения: очная, заочная  
год набора: 2021

Автор: **Зайцева Н. А.**., к.х.н., доцент

Одобрена на заседании кафедры

Химии

(название кафедры)

Зав.кафедрой

(подпись)

Амдур А.М.

(Фамилия И.О.)

Протокол № 2 от 09.10.2020

(Дата)

Рассмотрена методической комиссией  
факультета

Горно-механического

Председатель

(подпись)

Осипов П.А.

(Фамилия И.О.)

Протокол № 2 от 14.10.2020

(Дата)

Екатеринбург

## ВВЕДЕНИЕ

*Качественная реакция* – химическая реакция, с помощью которой можно определить наличие в растворе того или иного вещества или его фрагмента (катиона, аниона, функциональной группы). Качественная реакция на ионы позволяет обнаружить («открыть») в растворе присутствие соответствующих ионов. При обнаружении открываемого иона обычно фиксируют появление аналитического сигнала — образование осадка, изменение окраски раствора, появление запаха и т. д.

### Требования к качественным реакциям

1. Экспрессность (реакция должна протекать быстро).
2. Высокая чувствительность.
3. Селективность или специфичность.
4. Необратимость.

**Чувствительность** реакции определяется наименьшим количеством искомого вещества, которое может быть обнаружено данным реактивом в капле раствора.

Существенной характеристикой анализа является селективность (избирательность).

По избирательности реагенты можно разделить на три группы:

1. *Специфические реагенты* – реактивы, с помощью которых в данных условиях можно обнаружить только одно вещество (ион),

например: крахмал для обнаружения  $I_2$  (синяя окраска); щёлочь для обнаружения  $NH_4^+$  (запах аммиака).

*Специфические реакции* – реакции, которые дают возможность открывать одни ионы в присутствии различных других ионов.

2. *Селективные реагенты* – реактивы, с помощью которых в данных условиях можно обнаружить небольшое число веществ. Например, диметилглиоксим в аммиачном буферном растворе реагирует с Fe (II), Co (II), Ni (II), Zr (IV), Th (IV).

3. *Групповые реагенты* – используются в систематическом анализе смеси катионов и взаимодействуют со всеми катионами одной аналитической группы.

Реакции, позволяющие обнаружить искомые ионы в отдельных порциях сложной смеси при условии устранения влияния других ионов, называют **дробными реакциями**, а метод анализа, основанный на применении дробных реакций, называют **дробным анализом**. При этом порядок обнаружения катионов и анионов не имеет особого значения. При **систематическом анализе**, в отличие от дробного, соблюдается определенный порядок разделения и последующего открытия ионов. К обнаружению ионов приступают лишь после удаления из раствора всех других ионов, мешающих открытию. Систематический (групповой) анализ применяют при невозможности использования дробного анализа. На основе растворимости их солей или других соединений ионы делят на аналитические группы, на основании различных классификаций катионов разработаны разные методы систематического анализа катионов.

## Методы систематического анализа

1. Сероводородный – основан на разной растворимости сульфидов и хлоридов в зависимости от *pH*-среды.
2. Аммиачно-фосфатный – основан на разной растворимости фосфатов.
3. Кислотно-основной – основан на разной растворимости в кислотах и основаниях гидроксидов и солей (табл. 1).

Таблица 1

### Классификация катионов по кислотно-основному методу

Группа	Катионы	Групповой реактив	Характеристика группы
I	$\text{Na}^+, \text{K}^+, \text{NH}_4^+$	–	Хлориды, сульфаты и гидроксиды растворимы в воде
II	$\text{Ag}^+, \text{Pb}^{2+}, \text{Hg}_2^{2+}$	2M HCl	Хлориды нерастворимы в воде и разбавленных кислотах
III	$\text{Ca}^{2+}, \text{Sr}^{2+}, \text{Ba}^{2+}$	2M $\text{H}_2\text{SO}_4$	Сульфаты нерастворимы в воде, кислотах и щелочах
IV	$\text{Al}^{3+}, \text{Cr}^{3+}, \text{Zn}^{2+},$ * $\text{As}^{3+}, * \text{As}^{5+}, \text{Sn}^{2+},$ $\text{Sn}^{4+}$	4M NaOH (избыток)	Гидроксиды амфотерны, растворимы в избытке щелочи
V	$\text{Fe}^{2+}, \text{Fe}^{3+}, \text{Mn}^{2+},$ $\text{Mg}^{2+}, \text{Bi}^{3+}, \text{Sb}^{3+}, \text{Sb}^{5+}$	2M NaOH (25 % $\text{NH}_4\text{OH}$ )	Гидроксиды нерастворимы в избытке щелочи и аммиаке
VI	$\text{Cu}^{2+}, \text{Co}^{2+}, \text{Ni}^{2+},$ $\text{Hg}^{2+}, \text{Cd}^{2+}$	25% $\text{NH}_4\text{OH}$ (избыток)	Гидроксиды растворимы в избытке аммиака с образованием аммиакатов

\*  $\text{As}^{3+}$  и  $\text{As}^{5+}$  гидроксидов не образуют.

## Лабораторная работа № 1

### КАЧЕСТВЕННЫЕ РЕАКЦИИ НА КАТИОНЫ ЖЕЛЕЗА

**Цель работы:** познакомиться с качественными реакциями на катионы железа, определить наиболее подходящие реактивы для открытия  $\text{Fe}^{3+}$  и  $\text{Fe}^{2+}$ .

Для получения аналитического сигнала в качественном анализе используют химические реакции разных типов: реакции ионного обмена (осаждение, нейтрализация), окислительно-восстановительные, комплексообразование. Для обнаружения ионов железа возможно использование всех типов реакций.

#### *Реакции ионного обмена в качественном анализе*

##### **Опыт 1. Действие щелочей на катионы $\text{Fe}^{3+}$ и $\text{Fe}^{2+}$**

В две пробирки налейте по 1 мл растворов  $\text{FeCl}_3$  и  $\text{FeSO}_4$ , добавьте по 1 мл раствора щёлочи в каждую пробирку. Сравните полученные осадки  $\text{Fe}(\text{OH})_3$  и  $\text{Fe}(\text{OH})_2$ , составьте уравнения обеих реакций. Растворимы ли полученные гидроксиды железа в избытке щёлочи?

##### **Опыт 2. Действие раствора аммиака на катионы $\text{Fe}^{3+}$ и $\text{Fe}^{2+}$**

В две пробирки налейте по 1 мл растворов солей железа (III) и железа (II), добавьте по 1 мл разбавленного раствора гидроксида аммония в каждую пробирку. Сравните полученные осадки с

осадками из первого опыта. Составьте уравнения реакций. Проверьте действие избытка концентрированного гидроксида аммония на оба осадка: образуют ли ионы железа аммиачные комплексы?

### *Реакции окисления-восстановления*

#### **Опыт 3. Действие окислителей на катионы $\text{Fe}^{3+}$ и $\text{Fe}^{2+}$**

а) В две пробирки налейте по 1 мл растворов солей  $\text{Fe}^{2+}$  и  $\text{Fe}^{3+}$ , добавьте по 2 мл раствора серной кислоты. В обе пробирки прилейте раствор перманганата калия, в какой из них наблюдается обесцвечивание  $\text{KMnO}_4$ ? Запишите уравнение реакции, учитывая, что в кислой среде перманганат-ионы восстанавливаются до ионов  $\text{Mn}^{2+}$ , уравняйте его методом электронно-ионного баланса.

б) В две пробирки налейте по 1 мл растворов солей  $\text{Fe}^{2+}$  и  $\text{Fe}^{3+}$ , добавьте по 2 мл раствора серной кислоты. В обе пробирки прилейте раствор бихромата калия, в какой из них наблюдается изменение окраски раствора? Запишите уравнение реакции, учитывая, что бихромат-ионы  $\text{Cr}_2\text{O}_7^{2-}$  восстанавливаются до ионов  $\text{Cr}^{3+}$ , уравняйте его методом электронно-ионного баланса.

#### **Опыт 4. Действие восстановителей на катионы $\text{Fe}^{3+}$ и $\text{Fe}^{2+}$**

В две пробирки налейте по 1 мл растворов солей  $\text{Fe}^{2+}$  и  $\text{Fe}^{3+}$ , добавьте по 1 мл раствора йодида калия. Какая из солей железа проявила окислительные свойства? Запишите уравнение реакции, расставьте коэффициенты методом электронно-ионного баланса.

## *Реакции с участием комплексных ионов*

### **Опыт 5. Реакция ионов железа с роданидом аммония**

В две пробирки налейте по 1 мл раствора  $\text{FeCl}_3$  и  $\text{FeSO}_4$ , добавьте по 1 мл раствора роданида аммония  $\text{NH}_4\text{SCN}$  в каждую пробирку. В какой из пробирок наблюдается образование роданида железа красного цвета? Составьте уравнение реакции.

### **Опыт 6. Реакция ионов железа с реактивом Чугаева**

В две пробирки налейте по 1 мл раствора соли железа (III) и железа (II), добавьте по 1 мл раствора аммиака и по 1 капле раствора диметилглиоксима ( $\text{C}_4\text{H}_8\text{N}_2\text{O}_2$ ). Для какого иона железа наблюдается образование окрашенного внутрикомплексного соединения с реактивом Чугаева? Составьте уравнение реакции образования диметилглиоксимата железа  $[\text{Fe}(\text{C}_4\text{H}_7\text{O}_2\text{N}_2)_2]$ .

### **Опыт 7. Берлинская лазурь и турнбуллева синь**

На растворы  $\text{FeCl}_3$  и  $\text{FeSO}_4$  подействуйте каплей раствора жёлтой кровяной соли (гексацианоферрата (II) калия). В каком случае наблюдается выпадение синего осадка? Запишите уравнение реакции, предполагая, что выпавший осадок берлинской лазури имеет состав  $\text{Fe}_4[\text{Fe}(\text{CN})_6]_3$ .

На растворы  $\text{FeCl}_3$  и  $\text{FeSO}_4$  подействуйте каплей раствора красной кровяной соли (гексацианоферрата (III) калия). В каком случае наблюдается выпадение синего осадка? Запишите уравнение реакции, предполагая, что выпавший осадок турнбуллевой сини

имеет состав  $\text{Fe}_3 [\text{Fe} (\text{CN})_6]_3$ . Сделайте вывод, какой кровяной солью можно открыть ион  $\text{Fe}^{2+}$ , и с помощью какой обнаруживается ион  $\text{Fe}^{3+}$ .

## КОНТРОЛЬНЫЕ ВОПРОСЫ И ЗАДАНИЯ

1. Что произойдет с зеленоватым осадком  $\text{Fe} (\text{OH})_2$  при добавлении к нему раствора перекиси водорода  $\text{H}_2\text{O}_2$ ? Запишите уравнение реакции, уравняйте его методом электронно-ионного баланса.

2. Выпадет ли осадок при смешивании равных объемов растворов  $\text{FeCl}_3$  и  $\text{NaOH}$ , если  $\text{ПР} (\text{Fe} (\text{OH})_3) = 3,8 \cdot 10^{-38}$ , а концентрации растворов 0,001 моль/л? Выпадет ли осадок при смешивании равных объемов растворов  $\text{FeSO}_4$  и  $\text{NaOH}$ , если  $\text{ПР} (\text{Fe} (\text{OH})_2) = 4,8 \cdot 10^{-16}$ , а концентрации обоих растворов 0,001 моль/л?

3. Какой объём соляной кислоты с концентрацией 0,01 моль/л требуется для полного растворения осадка  $\text{Fe} (\text{OH})_3$  массой 0,5 г?

4. Реакция образования окрашенного роданида железа (опыт 3) является обратимой. Запишите выражение для константы равновесия этой реакции. Какими способами, согласно принципу Ле-Шателье, можно сместить равновесие в сторону образования окрашенного продукта?

5. Запишите уравнения реакций первичной и вторичной диссоциации красной и жёлтой кровяных солей. Почему чаще всего именно цианид-ионы используются для маскирования ионов железа в растворах?

6. Подвергаются ли соли железа гидролизу? Запишите уравнения взаимодействия с водой для  $\text{FeCl}_3$  и  $\text{FeSO}_4$ , определите тип гидролиза и кислотность среды раствора. Какую окраску приобретёт лакмус в этих растворах?



## Лабораторная работа № 2

### КАЧЕСТВЕННЫЕ РЕАКЦИИ НА ИОНЫ $\text{Co}^{2+}$ , $\text{Ni}^{2+}$ и $\text{Cu}^{2+}$

**Цель работы:** познакомиться с качественными реакциями на ионы  $\text{Co}^{2+}$ ,  $\text{Ni}^{2+}$  и  $\text{Cu}^{2+}$ , выполняемыми пробирно, капельно, и с использованием экстракции, определить наиболее подходящие реакции для открытия каждого иона.

**Предел обнаружения** – минимальная концентрация или минимальное количество вещества, которое может быть обнаружено данным методом допустимой погрешностью. Предел обнаружения в значительной степени зависит от условий протекания реакции. Обычно для обнаружения ионов применяют реакции с пределом обнаружения  $10^{-7}$  г (0,1 мкг) в 1 мл раствора.

#### Приемы для обеспечения низкого предела обнаружения

1. *Капельный анализ* – метод микрохимического анализа, в котором качественную реакцию проводят с использованием капли раствора. Реакции выполняют на стеклянной или фарфоровой пластинке, фильтровальной бумаге (иногда предварительно пропитанной раствором реагента и высушенной). Пределы обнаружения веществ 0,1–0,001 мкг в капле объемом 50 мм<sup>3</sup>. Минимальные пределы обнаружения достигаются при выполнении анализа на фильтровальной бумаге.

2. *Микрористаллоскопический анализ* – метод анализа, основанный на реакциях образования кристаллических осадков с

характерной формой кристаллов, для рассмотрения которых используется микроскоп.

3. *Экстракция* – процесс перевода вещества из водной фазы в органическую, используется для разделения и концентрирования веществ.

4. *Флотация* – процесс разделения мелких твёрдых частиц в водной суспензии или растворе, основанный на их избирательной адсорбции на границах раздела фаз в соответствии с их смачиваемостью, используется для разделения и концентрирования.

5. *Метод «умножающихся реакций»* – ряд последовательных реакций, в результате которых получается новое вещество в количестве, во много раз превышающем первоначальное количество обнаруживаемого вещества.

6. *Каталитические реакции.*

### ***Реакции в пробирке (в растворе)***

#### **Опыт 1. Действие щелочей на катионы $\text{Co}^{2+}$ , $\text{Ni}^{2+}$ и $\text{Cu}^{2+}$**

В три пробирки налейте по 1 мл растворов солей  $\text{Co}^{2+}$ ,  $\text{Ni}^{2+}$  и  $\text{Cu}^{2+}$ , добавьте по 1 мл разбавленного раствора щёлочи в каждую пробирку. Составьте уравнения реакций образования синего  $\text{Co}(\text{OH})_2$ , голубого  $\text{Cu}(\text{OH})_2$  и зелёного  $\text{Ni}(\text{OH})_2$ . Подействуйте на каждый полученный осадок избытком концентрированной щёлочи, составьте уравнения реакций образования гидроксидов кобальта (II), никеля (II) и меди (II).

## **Опыт 2. Действие раствора аммиака на $\text{Co}^{2+}$ , $\text{Ni}^{2+}$ и $\text{Cu}^{2+}$**

В три пробирки налейте по 1 мл растворов солей  $\text{Co}^{2+}$ ,  $\text{Ni}^{2+}$  и  $\text{Cu}^{2+}$ , добавьте по 1 мл разбавленного раствора аммиака в каждую пробирку. Сравните полученные осадки с осадками из первого опыта. Составьте уравнения реакций.

Проверьте действие избытка концентрированного гидроксида аммония на полученные осадки, запишите уравнения реакций, учитывая, что в аммиачных комплексах кобальта и никеля координационное число комплексообразователя равно шести, а медь удерживает только четыре лиганда.

Разрушаются ли полученные аммиакаты раствором кислоты?

## **Опыт 3. Реакции с желтой кровяной солью**

В три пробирки налейте по 1 мл растворов солей  $\text{Co}^{2+}$ ,  $\text{Ni}^{2+}$  и  $\text{Cu}^{2+}$ , добавьте по 1 мл разбавленного раствора гексацианоферрата (II) калия в каждую пробирку. Что наблюдается? Составьте уравнения реакций, учитывая, что все осадки получены в результате полного ионного обмена.

### *Капельные реакции на фильтровальной бумаге*

## **Опыт 4. Реакция катионов $\text{Ni}^{2+}$ с реактивом Чугаева**

На сухую фильтровальную бумагу поместите несколько капель раствора соли никеля (II), добавьте каплю раствора аммиака и каплю раствора диметилглиоксима  $\text{C}_4\text{H}_8\text{N}_2\text{O}_2$  (реактив Чугаева). Сравните наблюдаемый аналитический сигнал с реакцией образования

диметилглиоксимата железа (II), выполненной в предыдущей работе.

Запишите уравнение реакции

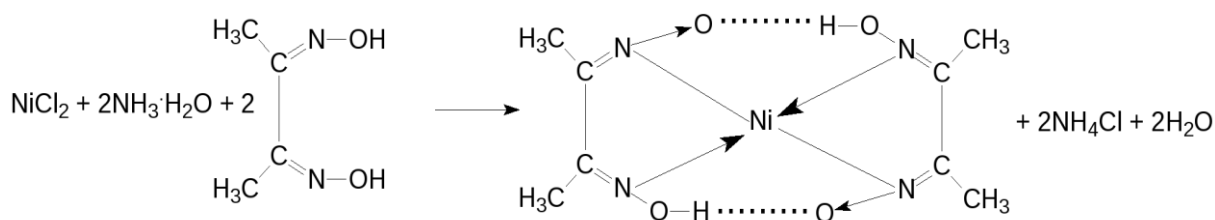

Проведите аналогичную реакцию с растворами меди (II) и кобальта (II). Какой из этих ионов может мешать определению ионов никеля и почему?

### Опыт 5. Капельная реакция ионов $\text{Co}^{2+}$ с роданидом аммония

Поместите на сухую фильтровальную бумагу несколько капель раствора хлорида кобальта (II), добавьте кристаллы сухой соли  $\text{NH}_4\text{SCN}$ , при необходимости добавьте ещё одну каплю раствора. Как изменилась окраска кристаллов? Составьте уравнение реакции образования комплексного соединения  $(\text{NH}_4)_2[\text{Co}(\text{SCN})_4]$ .

### *Обнаружение катионов с использованием экстракции*

### Опыт 6. Реакция ионов $\text{Co}^{2+}$ с роданидом аммония

Поместите в пробирку несколько капель раствора хлорида кобальта (II), добавьте кристаллы сухой соли тиоцианата (роданида) аммония. Как изменилась окраска раствора?

Чувствительность этой реакции можно повысить с помощью экстракции окрашенного комплекса  $(\text{NH}_4)_2[\text{Co}(\text{SCN})_4]$  органическим растворителем. Добавьте к полученному раствору несколько капель изоамилового спирта, взболтайте. Дождитесь разделения в пробирке водной и спиртовой фаз. Что при этом наблюдается?

## КОНТРОЛЬНЫЕ ВОПРОСЫ И ЗАДАНИЯ

1. Составьте уравнения реакций первичной и вторичной диссоциаций гексаамминкобальта (II), гексаамминникеля (II), тетраамминмеди (II). Запишите формулы для константы нестойкости.

2. Для открытия ионов  $\text{Ni}^{2+}$  с помощью диметилглиоксима при реакции на капельной пластинке предел обнаружения  $\text{Ni}^{2+}$  – 0,16 мкг; в пробирке можно обнаружить 1,4 мкг  $\text{Ni}^{2+}$  в 1 мл. Предел обнаружения можно уменьшить до 0,015 мкг, если каплю анализируемого раствора нанести на фильтровальную бумагу, пропитанную диметилглиоксимом. Если осадок диметилглиоксимата никеля (II) флотируется на границе раздела фаз «вода – изоамиловый спирт», то предел обнаружения ионов  $\text{Ni}^{2+}$  понижается до 0,002 мкг. Определите минимальную молярную концентрацию ионов  $\text{Ni}^{2+}$ , открываемых каждым из способов.

3. Окисление тиосульфат-ионов ионами железа (III) ускоряется в присутствии ионов меди (каталитическая реакция). Время обесцвечивания тиоцианата железа (III) тиосульфатом натрия в отсутствие меди около двух минут. В присутствии ионов  $\text{Cu}^{2+}$  раствор тиоцианата железа (III) обесцвечивается мгновенно. Предел обнаружения меди – 0,02 мкг в 1 мл. Определите минимальную молярную концентрацию ионов  $\text{Cu}^{2+}$ , соответствующую этому пределу обнаружения.

## Лабораторная работа № 3

### КАЧЕСТВЕННЫЕ РЕАКЦИИ НА ИОНЫ $Al^{3+}$ , $Cr^{3+}$ , $Zn^{2+}$

**Цель работы:** познакомиться с качественными реакциями на ионы  $Al^{3+}$ ,  $Cr^{3+}$  и  $Zn^{2+}$ , научиться использовать амфотерность их гидроксидов в химическом анализе, определить наиболее подходящие реакции для открытия каждого иона.

Для проведения каждой качественной реакции необходимо соблюдать определенные условия, основные из которых:  $pH$ -среды; температура; концентрации реагентов; присутствие определенных веществ; отсутствие мешающих ионов или веществ. Для протекания многих реакций необходима среда с определенным значением  $pH$  водного раствора. Значение  $pH$  можно контролировать с помощью индикаторов или прибора  $pH$ -метра. Для поддержания нужного значения  $pH$  при необходимости используют соответствующие буферные растворы.

*Буферные растворы* — это растворы, способные сохранять постоянное значение  $pH$  при разбавлении водой или добавлении к ним определенного количества сильных кислот или оснований. В состав буферной смеси входят в определенном количественном соотношении слабые кислоты и их соли с сильными основаниями или слабые основания и их соли с сильными кислотами.

Амфотерность гидроксидов алюминия, цинка и хрома (III) позволяет отделять их от остальных катионов действием растворов щелочей различной концентрации.

### **Опыт 1. Действие щелочей на катионы $Al^{3+}$ , $Cr^{3+}$ , $Zn^{2+}$**

В три пробирки налейте по 1 мл растворов хлоридов алюминия, хрома и цинка, добавьте по несколько капель очень разбавленного раствора щёлочи в каждую пробирку до образования нерастворимых гидроксидов. Составьте уравнения реакций. Подействуйте на каждый полученный осадок избытком щёлочи до полного растворения, составьте уравнения реакций образования тетрагидроксоалюмината, тетрагидроксоцинката и гексагидроскохромата натрия.

### **Опыт 2. Действие раствора аммиака на ионы $Al^{3+}$ , $Cr^{3+}$ , $Zn^{2+}$**

В три пробирки налейте по 1 мл растворов хлоридов алюминия, хрома и цинка, добавьте по 1 мл разбавленного раствора аммиака в каждую пробирку. Сравните полученные осадки с осадками из первого опыта. Составьте уравнения реакций образования соответствующих гидроксидов.

Проверьте действие избытка концентрированного гидроксида аммония на полученные осадки. Какие гидроксиды растворяются частично или полностью? Составьте реакцию комплексообразования, учитывая, что в образующихся аммиакатных комплексах координационное число каждого комплексообразователя вдвое больше, чем модуль его степени окисления.

### **Опыт 3. Реакция ионов алюминия с алюминоном**

В пробирку поместите 3–4 капли раствора соли алюминия, при необходимости 2–3 капли раствора уксусной кислоты и 3–5 капель 0,01 % раствора алюминона ( $C_{21}H_{11}O_9(NH_4)_3$ ). Смесь нагрейте на

водяной бане, добавьте несколько капель раствора аммиака до щелочной реакции и выпадения красного хлопьевидного осадка алюминиевого лака.

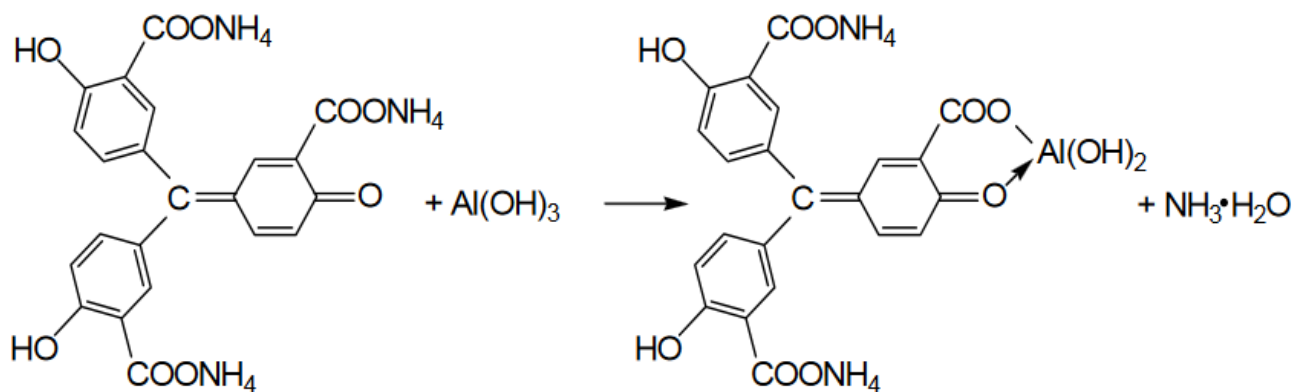

#### Опыт 4. Реакция ионов цинка с желтой кровяной солью

В пробирке к 1 мл раствора  $\text{ZnCl}_2$  добавьте 1 мл раствора гексацианоферрата (II) калия. Наблюдайте выпадение белого осадка  $\text{K}_2\text{Zn}_3[\text{Fe(CN)}_6]_2$ . Составьте уравнение этой реакции ионного обмена.

#### Опыт 5. Восстановительные свойства ионов хрома (III)

В пробирку поместите 2–3 капли раствора соли хрома(III), прибавьте 4–5 капель 2 моль/л раствора щёлочи  $\text{NaOH}$  до растворения осадка, и 2–3 капли 3 % раствора перекиси водорода  $\text{H}_2\text{O}_2$ . Нагревайте до изменения зеленой окраски раствора на желтую (цвет хромат-ионов  $\text{CrO}_4^{2-}$ ). Составьте уравнение окислительно-восстановительной реакции, расставьте коэффициенты методом электронно-ионного баланса.



## Опыт 6. Образование надхромовой кислоты

К жёлтому раствору хромата натрия, полученному в предыдущем опыте, прибавьте 5 капель пероксида водорода  $\text{H}_2\text{O}_2$ , ~0,5 мл изоамилового спирта, тщательно перемешайте и прибавьте по каплям раствор серной кислоты (1 моль/л). Верхний органический слой окрашивается в интенсивно синий цвет за счёт экстракции образовавшейся надхромовой кислоты  $\text{H}_2\text{CrO}_6$ . Запишите уравнение реакции, протекающее через образование дихромовой кислоты и её последующее окисление перекисью водорода:

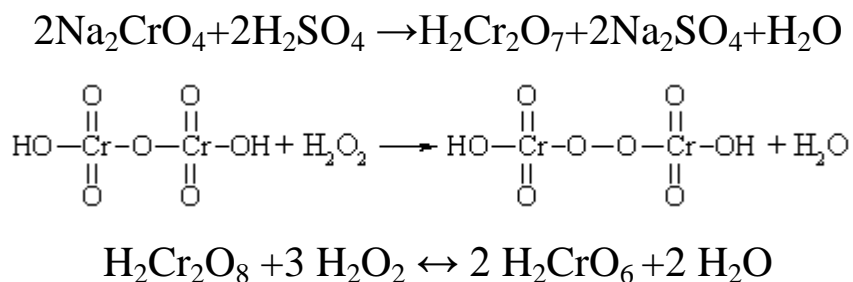

Составьте электронно-ионный баланс для этой реакции.

## КОНТРОЛЬНЫЕ ВОПРОСЫ И ЗАДАНИЯ

1. Составьте уравнения первичной и вторичной диссоциации солей, полученных в первом опыте: тетрагидроксоалюмината, тетрагидроксоцинката и гексагидроскохромата натрия.

2. Напишите выражение константы нестойкости для комплексных ионов тетраамминцинка и гексаамминхрома, полученных во втором опыте.

3. Напишите уравнения диссоциаций хромовой, дихромовой и надхромовой кислот.

## Лабораторная работа № 4

### РАЗДЕЛЕНИЕ И ОБНАРУЖЕНИЕ КАТИОНОВ $\text{Ag}^+$ , $\text{Pb}^{2+}$ , $\text{Hg}^{2+}$ МЕТОДОМ ОСАДОЧНОЙ БУМАЖНОЙ ХРОМАТОГРАФИИ

**Цель работы:** познакомиться с разделением и идентификацией катионов методом бумажной хроматографии

*Хроматография* – физико–химический метод разделения веществ, основанный на использовании сорбционных процессов в динамических условиях.

Анализируемые компоненты распределяются между подвижной и неподвижной фазами. Неподвижной фазой служит твердое вещество – сорбент. Подвижной фазой является жидкость или газ, протекающий через неподвижную фазу – элюент. Элюент в процессе хроматографирования перемещается вдоль сорбента, так что частицы анализируемых веществ могут многократно переходить из подвижной фазы в неподвижную и наоборот. Разделение веществ с помощью хроматографии основано на различном средстве разделяемых компонентов к подвижной и неподвижной фазам.

*Бумажная хроматография* – вид хроматографии, в котором носителем неподвижного растворителя служит очищенная от примесей фильтровальная бумага. Подвижная фаза продвигается вдоль листа бумаги, главным образом за счет капиллярных сил. Бумажная хроматография отличается простотой, экспрессностью, наглядностью разделения, высокой чувствительностью (можно определить 10–20 мкг вещества с точностью 5–7 %).

### Опыт 1. Подготовка фильтровальной бумаги

Два фильтра «синяя лента» диаметром 45 мм смочите 5 %-м раствором йодида калия, опуская фильтры в раствор пинцетом. Высушите фильтры на воздухе в чашке Петри.

### Опыт 2. Получение первичной осадочной хроматограммы

В центр каждого высушенного фильтра нанесите пипеткой каплю анализируемой смеси катионов  $\text{Ag}^+$ ,  $\text{Hg}^{2+}$  и  $\text{Pb}^{2+}$ , после её полного впитывания нанесите еще одну, дайте ей впитаться. Катионы анализируемой смеси вступают в реакцию с KI, которым пропитан фильтр, образуя осадочную хроматограмму, зоны которой имеют цвета осадков  $\text{AgI}$  (жёлтый),  $\text{HgI}_2$  (оранжевый),  $\text{PbI}_2$  (ярко-желтый).

Полученные хроматограммы необходимо промыть дистиллированной водой. Для промывания хроматограмм нанесите на фильтры 2–3 капли дистиллированной воды, внося каждую последующую каплю после впитывания предыдущей до увеличения размера зон в два–три раза. Высушите обе осадочные хроматограммы, заполните табл. 1, составьте уравнения реакций образования осадков.

Таблица 1

#### Первичная хроматограмма смеси катионов $\text{Ag}^+$ , $\text{Hg}^{2+}$ , $\text{Pb}^{2+}$

Зона адсорбции	Цвет зоны	Ион
1. Первая – хорошая адсорбция (в центре фильтра)		
2. Вторая – средняя адсорбция		
3. Третья – плохая адсорбция (края фильтра)		

### Опыт 3. Получение проявленной осадочной хроматограммы

Анализируя первичную хроматограмму, легко определить катионы  $\text{Hg}^{2+}$  (оранжевая зона в центре) и  $\text{Pb}^{2+}$  (ярко-желтая зона по периферии). Бледно-желтая окраска  $\text{AgJ}$  либо видна плохо (из-за маскировки оранжевым  $\text{HgJ}_2$  и ярко-желтым  $\text{PbJ}_2$ ), либо не видна совсем. Для того, чтобы явно видеть зону серебра, первичную хроматограмму на одном из фильтров необходимо проявить.

Для проявления хроматограммы внесите в центр фильтра каплю раствора  $\text{NaOH}$ . При этом йодид свинца растворится в  $\text{NaOH}$  с образованием бесцветного плюмбита натрия  $\text{Na}_2\text{PbO}_2$ , йодид ртути останется неизменным, бледно-жёлтое пятно йодида серебра постепенно почернеет вследствие превращения гидроксида серебра (I) в оксид серебра (I), который затем разложится до свободного серебра.

Заполните табл. 2, составьте уравнения всех протекающих при проявке первичной хроматограммы реакций.

Таблица 2

#### Вторичная хроматограмма смеси катионов $\text{Ag}^+$ , $\text{Hg}^{2+}$ , $\text{Pb}^{2+}$

Зона адсорбции	Цвет зоны	Ион
1. Первая – хорошая адсорбция (в центре фильтра)		
2. Вторая – средняя адсорбция		
3. Третья – плохая адсорбция (край фильтра)		

По результатам работы сделайте вывод об эффективности метода бумажной хроматографии для дробного открытия катионов  $\text{Ag}^+$ ,  $\text{Hg}^{2+}$ ,  $\text{Pb}^{2+}$  при их совместном присутствии.

### КОНТРОЛЬНЫЕ ВОПРОСЫ И ЗАДАНИЯ

1. Какие процессы лежат в основе хроматографического анализа?
2. Вычислите ПР йодида свинца (II), если известно, что растворимость его равна 0,03 г на 0,1 кг воды.
3. Выпадет ли осадок при взаимодействии равных объемов растворов  $\text{AgNO}_3$  и  $\text{KI}$ , если концентрации обоих растворов 0,001 моль/л, а произведение растворимости йодида серебра ПР ( $\text{AgI}$ ) =  $8,3 \cdot 10^{-17}$ .
4. В избытке йодида калия осадок йодида ртути (II) растворяется без изменения степеней окисления элементов с образованием комплексного соединения тетраиодомеркурата калия. Составьте уравнение этой реакции, а также уравнения первичной и вторичной диссоциаций полученного соединения, запишите выражение для константы нестойкости комплексного иона.
5. Оксид серебра (I) неустойчив на воздухе, поэтому он используется не в чистом виде, а в аммиачном растворе (реактив Толленса). При взаимодействии гидроксида аммония и оксида серебра (I) образуется гидроксид диамминсеребра (I). Составьте уравнение этой реакции, а также уравнения первичной и вторичной диссоциаций полученного соединения, запишите выражение для константы нестойкости комплексного иона.
6. Дайте определения терминам «элюент», «сорбент», «элюат», «подвижная фаза», «неподвижная фаза», «сорбция», «десорбция».

## Лабораторная работа № 5

### ДРОБНОЕ ОПРЕДЕЛЕНИЕ РАЗЛИЧНЫХ КАТИОНОВ

**Цель работы:** с помощью качественных реакций определить, какая соль находится в каждой пробирке.

#### Ход работы

В двенадцати пронумерованных пробирках находятся следующие растворы соли:

Раствор бесцветный	Раствор может быть окрашенным
Хлорид аммония	Сульфат меди (II)
Хлорид кальция	Хлорид кобальта (II)
Сульфат марганца (II)	Хлорид никеля (II)
Сульфат железа (II)	Хлорид хрома (III)
Хлорид цинка	Хлорид железа (III)
Хлорид алюминия	
Нитрат свинца (II)	

После получения у преподавателя нескольких пробирок (по вариантам 3–6 шт.,) составьте в тетради таблицу для записи результатов анализа:

#### Качественный анализ растворов, номер (№) (запишите номера пробирок)

Испытуемый раствор	Добавленный реагент	Наблюдение	Предполагаемый состав	Вывод
Опыт № 1 «Открытие окрашенных ионов»				
№ 13	отсутствует	Раствор розовый	Ионы $\text{Co}^{2+}$	
№ 13	NaOH	Выпал синий осадок, при добавлении избытка щёлочи стал розовым	$\text{CoOHCl}$ $\text{Co(OH)}_2$	В пробирке был $\text{CoCl}_2$
Опыт № 2 «Действие щелочей»				
№ 14				

## Опыт 1. Открытие окрашенных ионов

Опишите внешний вид растворов, сделайте предположения, какие растворы могут быть в каждой из пробирок, занесите их в таблицу. Наиболее вероятные предположения (для окрашенных растворов) проверьте с помощью соответствующих качественных реакций, взяв для анализа небольшую порцию испытуемого раствора. Составьте уравнения реакций, сделайте выводы.

## Опыт 2. Действие щелочей на испытуемые растворы

Взяв пробы оставшихся исследуемых растворов (по 0,5 мл), подействуйте на них разбавленным раствором щёлочи, добавляя его по каплям. Занесите в таблицу аналитический сигнал: выделился запах аммиака, выпал неизменяющийся осадок, выпал осадок, растворимый в избытке щёлочи или темнеющий на воздухе. Обратите внимание, что гидроксид свинца  $\text{Pb}(\text{OH})_2$  проявляет амфотерные свойства, растворяясь в избытке щелочи с образованием плюмбита  $\text{Na}_2\text{PbO}_2$ , а светло-бежевый гидроксид марганца  $\text{Mn}(\text{OH})_2$  постепенно окисляется кислородом воздуха, что выглядит как потемнение раствора на границе с воздухом:

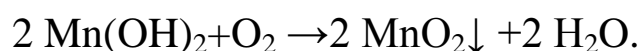

Эту реакцию можно сделать более наглядной, ускорив процесс окисления с помощью перекиси водорода:

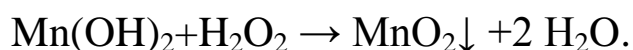

Сделайте предположения о том, какие катионы находятся в пробирках. Проверьте предположения с помощью качественных реакций, для ионов  $\text{Mn}^{2+}$  кроме реакции с  $\text{H}_2\text{O}_2$  можно использовать

ОВР с окислением марганца до розовых перманганат-ионов висмутатом натрия в сильноокислой среде:

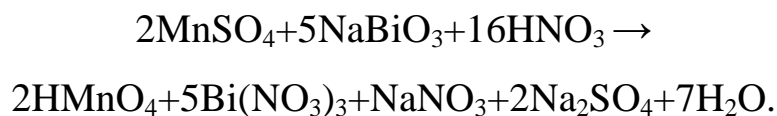

Сделайте выводы, запишите уравнения выполненных реакций.

### **Опыт 3. Действие раствора аммиака на испытуемые пробы**

Взяв пробы оставшихся исследуемых растворов (по 0,5 мл), подействуйте на них разбавленным раствором аммиака. Занесите в таблицу аналитический сигнал. Сделайте предположения о том, какие катионы находятся в пробирках. Проверьте предположения с помощью качественных реакций. Сделайте выводы, запишите уравнения выполненных реакций.

### **Опыт 4. Открытие неокрашенных ионов**

Взяв пробы оставшихся исследуемых растворов (по 0,5 мл), проведите качественный анализ на катионы, которые остались не открытыми. Сделайте выводы, запишите уравнения выполненных реакций.



## ЗАДАНИЯ ДЛЯ КОНТРОЛЬНОЙ РАБОТЫ ПО ТЕМЕ «КАЧЕСТВЕННЫЕ РЕАКЦИИ В НЕОРГАНИЧЕСКОЙ ХИМИИ»

1. Две соли окрашивают пламя в фиолетовый цвет. Одна из них бесцветна, и при лёгком нагревании её с концентрированной серной кислотой отгоняется жидкость, в которой растворяется медь; последнее превращение сопровождается выделением бурого газа. При добавлении к раствору второй соли раствора серной кислоты жёлтая окраска раствора изменяется на оранжевую, а при нейтрализации полученного раствора щёлочью восстанавливается первоначальный цвет. Запишите формулу и название этого вещества. Составьте уравнения реакций, которые были проведены в процессе его распознавания.

2. В двух сосудах находятся растворы неизвестных веществ. При добавлении к раствору первого вещества хлорида бария выпадает осадок белого цвета, нерастворимый в воде и кислотах. Осадок белого цвета выпадает также и при добавлении раствора нитрата серебра к пробе, отобранной из второго сосуда. При нагревании пробы первого раствора с гидроксидом натрия выделяется газ с резким запахом. При взаимодействии второго раствора с хроматом натрия выпадает осадок жёлтого цвета. Напишите уравнения описанных реакций.

3. Действием концентрированной серной кислоты на белые кристаллы при нагревании получен газ. При пропускании этого газа через раствор нитрата серебра выпал белый творожистый осадок. Кристаллы окрашивают пламя спиртовки в жёлтый цвет. Какая соль была взята для реакции? Приведите её формулу и название. Запишите уравнения реакций, описанных в тексте.

4. Порошкообразное вещество белого цвета окрашивает пламя горелки в оранжево-красный цвет. При действии соляной кислоты «вскипает» с выделением тяжёлого газа без цвета и запаха. Это вещество способно растворяться в воде при одновременном пропускании избытка углекислого газа. Запишите формулу и название этого вещества. Составьте уравнения реакций, которые были проведены в процессе его распознавания.

5. Некоторое кристаллическое вещество, окрашивающее пламя в жёлтый цвет, хорошо растворяется в воде. При добавлении к этому раствору нитрата серебра выпадает жёлтый осадок, не растворимый в разбавленной азотной кислоте. При действии на исходный раствор бромной воды образуется коричневое окрашивание. Запишите формулу и название этого вещества. Составьте уравнения реакций, которые были проведены в процессе его распознавания.

6. Для определения качественного состава белый, нерастворимый в воде порошок с зеленоватым оттенком подвергли

термическому разложению, в результате которого образовалось два оксида. Один из них — порошок чёрного цвета, при добавлении к которому раствора серной кислоты и последующем нагревании образовался раствор голубого цвета. Про другой известно, что это газ тяжелее воздуха, без цвета и запаха, играющий важную роль в процессе фотосинтеза. Запишите химическую формулу и название вещества. Составьте уравнения реакций, которые были проведены в процессе исследования.

7. Для проведения исследования бесцветные кристаллы соли, которые при непродолжительном нахождении на воздухе приобрели голубой цвет, нагрели до выделения бурого газа и образования чёрного порошка. При пропускании над нагретым полученным порошком водорода наблюдалось появление красного налёта простого вещества — металла. Известно, что металл, образующий катион, входит в состав многих сплавов, например бронзы. Запишите химическую формулу и название исследованной соли. Составьте уравнения реакций, которые были проведены в процессе исследования его свойств.

8. Для изучения состава соли был взят раствор, который разделили на две части. К первой части этого раствора добавили хлорид натрия, в результате чего выпал белый осадок. При добавлении ко второй части раствора цинковой стружки образовались серые хлопья металла, катионы которого обладают дезинфицирующим свойством. Известно, что выданная соль

используется для изготовления зеркал и в фотографии, а её анион является составной частью многих минеральных удобрений. Запишите химическую формулу и название вещества. Составьте уравнения реакций, которые были проведены в процессе исследования.

9. Для изучения состава соли были взяты белые кристаллы хорошо растворимого в воде вещества, которое используется в хлебопечении и кондитерской промышленности в качестве разрыхлителя теста. В результате процесса термического разложения выданной соли образовались три вещества, два из которых при обычных условиях являются газами. При нагревании соли с гидроксидом натрия образуется газ, водный раствор которого используется в медицине под названием нашатырный спирт. Запишите химическую формулу и название вещества. Составьте уравнения реакций, которые были проведены в процессе исследования.

10. Для установления качественного состава была изучена соль тяжёлого металла, оксид которого используется в производстве хрустального стекла. При термическом разложении соли образуется оксид этого металла и два газообразных вещества: одно из них — газ бурого цвета, а другое — важнейший компонент воздуха. При приливании к раствору выданной соли раствора йодида калия выпадает осадок ярко-жёлтого цвета. Запишите

химическую формулу и название вещества. Составьте уравнения реакций, которые были проведены в процессе исследования.

11. Для определения качественного состава неизвестной соли азотной кислоты исследовали белое кристаллическое вещество. Это вещество при нагревании полностью разлагается без образования сухого остатка. При действии горячего раствора гидроксида натрия выделяется бесцветный газ с резким запахом, вызывающий посинение лакмусовой бумаги. Запишите формулу и название этого вещества. Составьте уравнения реакций, которые были проведены в процессе его распознавания.

12. В химической лаборатории хранится склянка с кристаллическим веществом белого цвета. При действии на него гидроксида натрия выделяется лёгкий, бесцветный газ с резким запахом, вызывающий посинение лакмусовой бумаги. При действии на него сильной кислоты выделяется бесцветный газ без запаха, вызывающий покраснение раствора лакмуса. При приливании к раствору этого вещества раствора гидроксида кальция выделяется нерастворимый в воде осадок. Запишите формулу и название этого вещества. Составьте уравнения реакций, которые были проведены в процессе его распознавания.

13. Кристаллическое вещество оранжевого цвета при нагревании значительно увеличивается в объёме за счёт выделения бесцветного газа и образует твёрдое вещество тёмно-зелёного

цвета. Выделившийся газ взаимодействует с литием даже при комнатной температуре. Продукт этой реакции гидролизуется водой с образованием газа с резким запахом, способного восстановить медь из её оксида. Запишите формулу и название этого вещества. Составьте уравнения реакций, которые были проведены в процессе его распознавания.

14. Для исследования свойств неизвестного вещества его концентрированный раствор разделили на две части. В пробирку с одной частью раствора поместили медную проволоку. При этом наблюдалось выделение бурого газа и растворение меди. При добавлении к другой части раствора силиката натрия наблюдалось образование бесцветного студенистого осадка. Запишите формулу и название этого вещества. Составьте уравнения реакций, которые были проведены в процессе его распознавания.

15. Для определения качественного состава неизвестной соли исследовали раствор голубого цвета. При добавлении горячего раствора сильной кислоты выделился газ с резким запахом жжёной резины, окрашивающий лакмус в красный цвет. При добавлении раствора аммиака сначала выпал голубой осадок, который затем растворился в избытке аммиака с образованием фиолетового раствора. Запишите формулу и название этого вещества. Составьте уравнения реакций, которые были проведены в процессе его распознавания.

16. Для определения качественного состава неизвестной соли исследовали её раствор желтоватого цвета. При добавлении раствора сильной кислоты появился резкий запах уксуса. При добавлении роданида аммония раствор приобрёл кроваво-красную окраску. Запишите формулу и название этого вещества. Составьте уравнения реакций, которые были проведены в процессе его распознавания.

17. Для определения качественного состава неизвестной соли исследовали её бесцветный раствор. При добавлении раствора разбавленной серной кислоты выделился газ с запахом тухлых яиц и выпал белый осадок, не растворимый в кислотах. При взаимодействии порции исходного раствора с хроматом натрия выпадает осадок жёлтого цвета. Запишите формулу и название этого вещества. Составьте уравнения реакций, которые были проведены в процессе его распознавания.

18. Для определения качественного состава было выдано кристаллическое вещество — средняя соль многоосновной кислоты, катион которой не является ионом металла. При взаимодействии данного вещества с гидроксидом натрия выделяется газ с резким раздражающим запахом, а при приливании к раствору выданного вещества раствора нитрата серебра выпадает осадок жёлтого цвета. Запишите формулу и название этого вещества. Составьте уравнения реакций, которые были проведены в процессе его распознавания.

19. Для определения качественного состава студентам было выдано бесцветное кристаллическое вещество — соль. К одной части раствора исследуемой соли прилили раствор нитрата серебра, в результате чего выпал осадок жёлтого цвета. А при добавлении к другой части раствора карбоната натрия выпал белый осадок. Известно, что катион этой соли образован щёлочно-земельным металлом, входящим в состав костной ткани человека. Анион этой соли состоит из атомов химического элемента, образующего простое вещество, спиртовой раствор которого используется в качестве дезинфицирующего средства. Запишите формулу и название этого вещества. Составьте уравнения реакций, которые были проведены в процессе его распознавания.

20. При определении качественного состава неизвестного кристаллического вещества белого цвета было установлено, что его раствор взаимодействует с раствором гидроксида калия с образованием осадка. А при добавлении к раствору исследуемого вещества раствора нитрата бария выпадает осадок белого цвета, не растворимый в кислотах. Известно, что катион металла, входящий в состав данного соединения, входит в состав хлорофилла. Этот металл ранее применялся также в фотографии для получения вспышки. Запишите формулу и название этого вещества. Составьте уравнения реакций, которые были проведены в процессе его распознавания.



## СПИСОК ЛИТЕРАТУРЫ

*Алексеев В. Н.* Качественный химический полумикроанализ. М.: Химия. 1973. 584 с.

*Глинка Н. Л.* Общая химия: учебник / под ред. В. А. Попкова, А. В. Бабкова. 18-е изд., перераб. и доп. М.: Изд-во «Юрайт»; ИД «Юрайт», 2011. 886 с.

*Гринвуд Н., Эршно А.* Химия элементов (в 2 томах): учебник. Изд-во «Бином. Лаборатория знаний», 2015. 1280 с.

*Карпетьянц М. Х., Дракин С. И.* Общая и неорганическая химия: учебник. 5-е изд. Изд-во Книжный дом «Либроком» 2015. 592 с.

*Крешков А. П.* Основы аналитической химии. Ч. 1. Теоретические основы. Качественный анализ. М.: Химия. 1970. 460 с.

## ОГЛАВЛЕНИЕ

ВВЕДЕНИЕ.....	3
Лабораторная работа № 1. КАЧЕСТВЕННЫЕ РЕАКЦИИ НА КАТИОНЫ ЖЕЛЕЗА.....	6
КОНТРОЛЬНЫЕ ВОПРОСЫ И ЗАДАНИЯ.....	9
Лабораторная работа № 2. КАЧЕСТВЕННЫЕ РЕАКЦИИ НА ИОНЫ $\text{Co}^{2+}$ , $\text{Ni}^{2+}$ И $\text{Cu}^{2+}$ .....	10
КОНТРОЛЬНЫЕ ВОПРОСЫ И ЗАДАНИЯ.....	14
Лабораторная работа № 3. КАЧЕСТВЕННЫЕ РЕАКЦИИ НА ИОНЫ $\text{Al}^{3+}$ , $\text{Cr}^{3+}$ , $\text{Zn}^{2+}$ .....	15
КОНТРОЛЬНЫЕ ВОПРОСЫ И ЗАДАНИЯ.....	18
Лабораторная работа № 4. РАЗДЕЛЕНИЕ И ОБНАРУЖЕНИЕ КАТИОНОВ $\text{Ag}^+$ , $\text{Pb}^{2+}$ , $\text{Hg}^{2+}$ МЕТОДОМ ОСАДОЧНОЙ БУМАЖНОЙ ХРОМАТОГРАФИИ.....	19
КОНТРОЛЬНЫЕ ВОПРОСЫ И ЗАДАНИЯ.....	22
Лабораторная работа № 5. ДРОБНОЕ ОПРЕДЕЛЕНИЕ РАЗЛИЧНЫХ КАТИОНОВ.....	23
ЗАДАНИЯ ДЛЯ КОНТРОЛЬНОЙ РАБОТЫ ПО ТЕМЕ «КАЧЕСТВЕННЫЕ РЕАКЦИИ В НЕОРГАНИЧЕСКОЙ ХИМИИ».....	26
СПИСОК ЛИТЕРАТУРЫ.....	34

МИНИСТЕРСТВО НАУКИ И ВЫСШЕГО ОБРАЗОВАНИЯ  
РОССИЙСКОЙ ФЕДЕРАЦИИ  
ФГБОУ ВО «Уральский государственный горный университет»

Проректор  
комплексу



**МЕТОДИЧЕСКИЕ УКАЗАНИЯ**  
по выполнению самостоятельной работы,  
практических занятий и контрольных работ

**Б1.О.14 ХИМИЯ**

Специальность  
*21.05.04 Горное дело*

Направленность (профиль) подготовки  
*Горные машины и оборудование*

форма обучения: очная, заочная  
год набора: 2021

Автор: **Зайцева Н. А.**., к.х.н., доцент

Одобрена на заседании кафедры

Химии

(название кафедры)

Зав.кафедрой

  
(подпись)

Амдур А.М.

(Фамилия И.О.)

Протокол № 2 от 09.10.2020

(Дата)

Рассмотрена методической комиссией  
факультета

Горно-механического

Председатель

  
(подпись)

Осипов П.А.

(Фамилия И.О.)

Протокол № 2 от 14.10.2020

(Дата)

Екатеринбург

## ВВЕДЕНИЕ

*Качественная реакция* – химическая реакция, с помощью которой можно определить наличие в растворе того или иного вещества или его фрагмента (катиона, аниона, функциональной группы). Качественная реакция на ионы позволяет обнаружить («открыть») в растворе присутствие соответствующих ионов. При обнаружении открываемого иона обычно фиксируют появление аналитического сигнала — образование осадка, изменение окраски раствора, появление запаха и т. д.

### Требования к качественным реакциям

1. Экспрессность (реакция должна протекать быстро).
2. Высокая чувствительность.
3. Селективность или специфичность.
4. Необратимость.

**Чувствительность** реакции определяется наименьшим количеством искомого вещества, которое может быть обнаружено данным реактивом в капле раствора.

Существенной характеристикой анализа является селективность (избирательность).

По избирательности реагенты можно разделить на три группы:

1. *Специфические реагенты* – реактивы, с помощью которых в данных условиях можно обнаружить только одно вещество (ион),

например: крахмал для обнаружения  $I_2$  (синяя окраска); щёлочь для обнаружения  $NH_4^+$  (запах аммиака).

*Специфические реакции* – реакции, которые дают возможность открывать одни ионы в присутствии различных других ионов.

2. *Селективные реагенты* – реактивы, с помощью которых в данных условиях можно обнаружить небольшое число веществ. Например, диметилглиоксим в аммиачном буферном растворе реагирует с Fe (II), Co (II), Ni (II), Zr (IV), Th (IV).

3. *Групповые реагенты* – используются в систематическом анализе смеси катионов и взаимодействуют со всеми катионами одной аналитической группы.

Реакции, позволяющие обнаружить искомые ионы в отдельных порциях сложной смеси при условии устранения влияния других ионов, называют **дробными реакциями**, а метод анализа, основанный на применении дробных реакций, называют **дробным анализом**. При этом порядок обнаружения катионов и анионов не имеет особого значения. При **систематическом анализе**, в отличие от дробного, соблюдается определенный порядок разделения и последующего открытия ионов. К обнаружению ионов приступают лишь после удаления из раствора всех других ионов, мешающих открытию. Систематический (групповой) анализ применяют при невозможности использования дробного анализа. На основе растворимости их солей или других соединений ионы делят на аналитические группы, на основании различных классификаций катионов разработаны разные методы систематического анализа катионов.

## Методы систематического анализа

1. Сероводородный – основан на разной растворимости сульфидов и хлоридов в зависимости от *pH*-среды.

2. Аммиачно-фосфатный – основан на разной растворимости фосфатов.

3. Кислотно-основной – основан на разной растворимости в кислотах и основаниях гидроксидов и солей (табл. 1).

Таблица 1

### Классификация катионов по кислотно-основному методу

Группа	Катионы	Групповой реактив	Характеристика группы
I	$\text{Na}^+, \text{K}^+, \text{NH}_4^+$	–	Хлориды, сульфаты и гидроксиды растворимы в воде
II	$\text{Ag}^+, \text{Pb}^{2+}, \text{Hg}_2^{2+}$	2M HCl	Хлориды нерастворимы в воде и разбавленных кислотах
III	$\text{Ca}^{2+}, \text{Sr}^{2+}, \text{Ba}^{2+}$	2M $\text{H}_2\text{SO}_4$	Сульфаты нерастворимы в воде, кислотах и щелочах
IV	$\text{Al}^{3+}, \text{Cr}^{3+}, \text{Zn}^{2+},$ * $\text{As}^{3+}, * \text{As}^{5+}, \text{Sn}^{2+},$ $\text{Sn}^{4+}$	4M NaOH (избыток)	Гидроксиды амфотерны, растворимы в избытке щелочи
V	$\text{Fe}^{2+}, \text{Fe}^{3+}, \text{Mn}^{2+},$ $\text{Mg}^{2+}, \text{Bi}^{3+}, \text{Sb}^{3+}, \text{Sb}^{5+}$	2M NaOH (25 % $\text{NH}_4\text{OH}$ )	Гидроксиды нерастворимы в избытке щелочи и аммиаке
VI	$\text{Cu}^{2+}, \text{Co}^{2+}, \text{Ni}^{2+},$ $\text{Hg}^{2+}, \text{Cd}^{2+}$	25% $\text{NH}_4\text{OH}$ (избыток)	Гидроксиды растворимы в избытке аммиака с образованием аммиакатов

\*  $\text{As}^{3+}$  и  $\text{As}^{5+}$  гидроксидов не образуют.

## Лабораторная работа № 1

### КАЧЕСТВЕННЫЕ РЕАКЦИИ НА КАТИОНЫ ЖЕЛЕЗА

**Цель работы:** познакомиться с качественными реакциями на катионы железа, определить наиболее подходящие реактивы для открытия  $\text{Fe}^{3+}$  и  $\text{Fe}^{2+}$ .

Для получения аналитического сигнала в качественном анализе используют химические реакции разных типов: реакции ионного обмена (осаждение, нейтрализация), окислительно-восстановительные, комплексообразование. Для обнаружения ионов железа возможно использование всех типов реакций.

#### *Реакции ионного обмена в качественном анализе*

##### **Опыт 1. Действие щелочей на катионы $\text{Fe}^{3+}$ и $\text{Fe}^{2+}$**

В две пробирки налейте по 1 мл растворов  $\text{FeCl}_3$  и  $\text{FeSO}_4$ , добавьте по 1 мл раствора щёлочи в каждую пробирку. Сравните полученные осадки  $\text{Fe}(\text{OH})_3$  и  $\text{Fe}(\text{OH})_2$ , составьте уравнения обеих реакций. Растворимы ли полученные гидроксиды железа в избытке щёлочи?

##### **Опыт 2. Действие раствора аммиака на катионы $\text{Fe}^{3+}$ и $\text{Fe}^{2+}$**

В две пробирки налейте по 1 мл растворов солей железа (III) и железа (II), добавьте по 1 мл разбавленного раствора гидроксида аммония в каждую пробирку. Сравните полученные осадки с

осадками из первого опыта. Составьте уравнения реакций. Проверьте действие избытка концентрированного гидроксида аммония на оба осадка: образуют ли ионы железа аммиачные комплексы?

### *Реакции окисления-восстановления*

#### **Опыт 3. Действие окислителей на катионы $\text{Fe}^{3+}$ и $\text{Fe}^{2+}$**

а) В две пробирки налейте по 1 мл растворов солей  $\text{Fe}^{2+}$  и  $\text{Fe}^{3+}$ , добавьте по 2 мл раствора серной кислоты. В обе пробирки прилейте раствор перманганата калия, в какой из них наблюдается обесцвечивание  $\text{KMnO}_4$ ? Запишите уравнение реакции, учитывая, что в кислой среде перманганат-ионы восстанавливаются до ионов  $\text{Mn}^{2+}$ , уравняйте его методом электронно-ионного баланса.

б) В две пробирки налейте по 1 мл растворов солей  $\text{Fe}^{2+}$  и  $\text{Fe}^{3+}$ , добавьте по 2 мл раствора серной кислоты. В обе пробирки прилейте раствор бихромата калия, в какой из них наблюдается изменение окраски раствора? Запишите уравнение реакции, учитывая, что бихромат-ионы  $\text{Cr}_2\text{O}_7^{2-}$  восстанавливаются до ионов  $\text{Cr}^{3+}$ , уравняйте его методом электронно-ионного баланса.

#### **Опыт 4. Действие восстановителей на катионы $\text{Fe}^{3+}$ и $\text{Fe}^{2+}$**

В две пробирки налейте по 1 мл растворов солей  $\text{Fe}^{2+}$  и  $\text{Fe}^{3+}$ , добавьте по 1 мл раствора йодида калия. Какая из солей железа проявила окислительные свойства? Запишите уравнение реакции, расставьте коэффициенты методом электронно-ионного баланса.



## *Реакции с участием комплексных ионов*

### **Опыт 5. Реакция ионов железа с роданидом аммония**

В две пробирки налейте по 1 мл раствора  $\text{FeCl}_3$  и  $\text{FeSO}_4$ , добавьте по 1 мл раствора роданида аммония  $\text{NH}_4\text{SCN}$  в каждую пробирку. В какой из пробирок наблюдается образование роданида железа красного цвета? Составьте уравнение реакции.

### **Опыт 6. Реакция ионов железа с реактивом Чугаева**

В две пробирки налейте по 1 мл раствора соли железа (III) и железа (II), добавьте по 1 мл раствора аммиака и по 1 капле раствора диметилглиоксима ( $\text{C}_4\text{H}_8\text{N}_2\text{O}_2$ ). Для какого иона железа наблюдается образование окрашенного внутрикомплексного соединения с реактивом Чугаева? Составьте уравнение реакции образования диметилглиоксимата железа  $[\text{Fe}(\text{C}_4\text{H}_7\text{O}_2\text{N}_2)_2]$ .

### **Опыт 7. Берлинская лазурь и турнбуллева синь**

На растворы  $\text{FeCl}_3$  и  $\text{FeSO}_4$  подействуйте каплей раствора жёлтой кровяной соли (гексацианоферрата (II) калия). В каком случае наблюдается выпадение синего осадка? Запишите уравнение реакции, предполагая, что выпавший осадок берлинской лазури имеет состав  $\text{Fe}_4[\text{Fe}(\text{CN})_6]_3$ .

На растворы  $\text{FeCl}_3$  и  $\text{FeSO}_4$  подействуйте каплей раствора красной кровяной соли (гексацианоферрата (III) калия). В каком случае наблюдается выпадение синего осадка? Запишите уравнение реакции, предполагая, что выпавший осадок турнбуллевой сини

имеет состав  $\text{Fe}_3 [\text{Fe} (\text{CN})_6]_3$ . Сделайте вывод, какой кровяной солью можно открыть ион  $\text{Fe}^{2+}$ , и с помощью какой обнаруживается ион  $\text{Fe}^{3+}$ .

## КОНТРОЛЬНЫЕ ВОПРОСЫ И ЗАДАНИЯ

1. Что произойдет с зеленоватым осадком  $\text{Fe} (\text{OH})_2$  при добавлении к нему раствора перекиси водорода  $\text{H}_2\text{O}_2$ ? Запишите уравнение реакции, уравняйте его методом электронно-ионного баланса.

2. Выпадет ли осадок при смешивании равных объемов растворов  $\text{FeCl}_3$  и  $\text{NaOH}$ , если  $\text{ПР} (\text{Fe} (\text{OH})_3) = 3,8 \cdot 10^{-38}$ , а концентрации растворов 0,001 моль/л? Выпадет ли осадок при смешивании равных объемов растворов  $\text{FeSO}_4$  и  $\text{NaOH}$ , если  $\text{ПР} (\text{Fe} (\text{OH})_2) = 4,8 \cdot 10^{-16}$ , а концентрации обоих растворов 0,001 моль/л?

3. Какой объём соляной кислоты с концентрацией 0,01 моль/л требуется для полного растворения осадка  $\text{Fe} (\text{OH})_3$  массой 0,5 г?

4. Реакция образования окрашенного роданида железа (опыт 3) является обратимой. Запишите выражение для константы равновесия этой реакции. Какими способами, согласно принципу Ле-Шателье, можно сместить равновесие в сторону образования окрашенного продукта?

5. Запишите уравнения реакций первичной и вторичной диссоциации красной и жёлтой кровяных солей. Почему чаще всего именно цианид-ионы используются для маскирования ионов железа в растворах?

6. Подвергаются ли соли железа гидролизу? Запишите уравнения взаимодействия с водой для  $\text{FeCl}_3$  и  $\text{FeSO}_4$ , определите тип гидролиза и кислотность среды раствора. Какую окраску приобретёт лакмус в этих растворах?

## Лабораторная работа № 2

### КАЧЕСТВЕННЫЕ РЕАКЦИИ НА ИОНЫ $\text{Co}^{2+}$ , $\text{Ni}^{2+}$ и $\text{Cu}^{2+}$

**Цель работы:** познакомиться с качественными реакциями на ионы  $\text{Co}^{2+}$ ,  $\text{Ni}^{2+}$  и  $\text{Cu}^{2+}$ , выполняемыми пробирно, капельно, и с использованием экстракции, определить наиболее подходящие реакции для открытия каждого иона.

**Предел обнаружения** – минимальная концентрация или минимальное количество вещества, которое может быть обнаружено данным методом допустимой погрешностью. Предел обнаружения в значительной степени зависит от условий протекания реакции. Обычно для обнаружения ионов применяют реакции с пределом обнаружения  $10^{-7}$  г (0,1 мкг) в 1 мл раствора.

#### Приемы для обеспечения низкого предела обнаружения

1. *Капельный анализ* – метод микрохимического анализа, в котором качественную реакцию проводят с использованием капли раствора. Реакции выполняют на стеклянной или фарфоровой пластинке, фильтровальной бумаге (иногда предварительно пропитанной раствором реагента и высушенной). Пределы обнаружения веществ 0,1–0,001 мкг в капле объемом 50 мм<sup>3</sup>. Минимальные пределы обнаружения достигаются при выполнении анализа на фильтровальной бумаге.

2. *Микрорисалоскопический анализ* – метод анализа, основанный на реакциях образования кристаллических осадков с

характерной формой кристаллов, для рассмотрения которых используется микроскоп.

3. *Экстракция* – процесс перевода вещества из водной фазы в органическую, используется для разделения и концентрирования веществ.

4. *Флотация* – процесс разделения мелких твёрдых частиц в водной суспензии или растворе, основанный на их избирательной адсорбции на границах раздела фаз в соответствии с их смачиваемостью, используется для разделения и концентрирования.

5. *Метод «умножающихся реакций»* – ряд последовательных реакций, в результате которых получается новое вещество в количестве, во много раз превышающем первоначальное количество обнаруживаемого вещества.

6. *Каталитические реакции.*

### ***Реакции в пробирке (в растворе)***

#### **Опыт 1. Действие щелочей на катионы $\text{Co}^{2+}$ , $\text{Ni}^{2+}$ и $\text{Cu}^{2+}$**

В три пробирки налейте по 1 мл растворов солей  $\text{Co}^{2+}$ ,  $\text{Ni}^{2+}$  и  $\text{Cu}^{2+}$ , добавьте по 1 мл разбавленного раствора щёлочи в каждую пробирку. Составьте уравнения реакций образования синего  $\text{Co}(\text{OH})_2$ , голубого  $\text{Cu}(\text{OH})_2$  и зелёного  $\text{Ni}(\text{OH})_2$ . Подействуйте на каждый полученный осадок избытком концентрированной щёлочи, составьте уравнения реакций образования гидроксидов кобальта (II), никеля (II) и меди (II).

## **Опыт 2. Действие раствора аммиака на $\text{Co}^{2+}$ , $\text{Ni}^{2+}$ и $\text{Cu}^{2+}$**

В три пробирки налейте по 1 мл растворов солей  $\text{Co}^{2+}$ ,  $\text{Ni}^{2+}$  и  $\text{Cu}^{2+}$ , добавьте по 1 мл разбавленного раствора аммиака в каждую пробирку. Сравните полученные осадки с осадками из первого опыта. Составьте уравнения реакций.

Проверьте действие избытка концентрированного гидроксида аммония на полученные осадки, запишите уравнения реакций, учитывая, что в аммиачных комплексах кобальта и никеля координационное число комплексообразователя равно шести, а медь удерживает только четыре лиганда.

Разрушаются ли полученные аммиакаты раствором кислоты?

## **Опыт 3. Реакции с желтой кровяной солью**

В три пробирки налейте по 1 мл растворов солей  $\text{Co}^{2+}$ ,  $\text{Ni}^{2+}$  и  $\text{Cu}^{2+}$ , добавьте по 1 мл разбавленного раствора гексацианоферрата (II) калия в каждую пробирку. Что наблюдается? Составьте уравнения реакций, учитывая, что все осадки получены в результате полного ионного обмена.

### *Капельные реакции на фильтровальной бумаге*

## **Опыт 4. Реакция катионов $\text{Ni}^{2+}$ с реактивом Чугаева**

На сухую фильтровальную бумагу поместите несколько капель раствора соли никеля (II), добавьте каплю раствора аммиака и каплю раствора диметилглиоксима  $\text{C}_4\text{H}_8\text{N}_2\text{O}_2$  (реактив Чугаева). Сравните наблюдаемый аналитический сигнал с реакцией образования

диметилглиоксимата железа (II), выполненной в предыдущей работе.

Запишите уравнение реакции

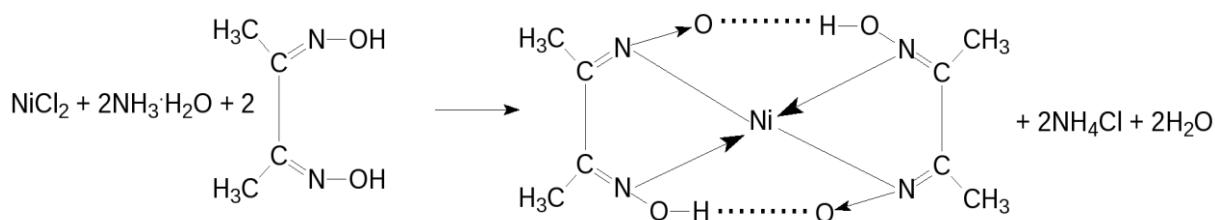

Проведите аналогичную реакцию с растворами меди (II) и кобальта (II). Какой из этих ионов может мешать определению ионов никеля и почему?

### Опыт 5. Капельная реакция ионов $\text{Co}^{2+}$ с роданидом аммония

Поместите на сухую фильтровальную бумагу несколько капель раствора хлорида кобальта (II), добавьте кристаллы сухой соли  $\text{NH}_4\text{SCN}$ , при необходимости добавьте ещё одну каплю раствора. Как изменилась окраска кристаллов? Составьте уравнение реакции образования комплексного соединения  $(\text{NH}_4)_2[\text{Co}(\text{SCN})_4]$ .

### *Обнаружение катионов с использованием экстракции*

### Опыт 6. Реакция ионов $\text{Co}^{2+}$ с роданидом аммония

Поместите в пробирку несколько капель раствора хлорида кобальта (II), добавьте кристаллы сухой соли тиоцианата (роданида) аммония. Как изменилась окраска раствора?

Чувствительность этой реакции можно повысить с помощью экстракции окрашенного комплекса  $(\text{NH}_4)_2[\text{Co}(\text{SCN})_4]$  органическим растворителем. Добавьте к полученному раствору несколько капель изоамилового спирта, взболтайте. Дождитесь разделения в пробирке водной и спиртовой фаз. Что при этом наблюдается?

## КОНТРОЛЬНЫЕ ВОПРОСЫ И ЗАДАНИЯ

1. Составьте уравнения реакций первичной и вторичной диссоциаций гексаамминкобальта (II), гексаамминникеля (II), тетраамминмеди (II). Запишите формулы для константы нестойкости.

2. Для открытия ионов  $\text{Ni}^{2+}$  с помощью диметилглиоксима при реакции на капельной пластинке предел обнаружения  $\text{Ni}^{2+}$  – 0,16 мкг; в пробирке можно обнаружить 1,4 мкг  $\text{Ni}^{2+}$  в 1 мл. Предел обнаружения можно уменьшить до 0,015 мкг, если каплю анализируемого раствора нанести на фильтровальную бумагу, пропитанную диметилглиоксимом. Если осадок диметилглиоксимата никеля (II) флотируется на границе раздела фаз «вода – изоамиловый спирт», то предел обнаружения ионов  $\text{Ni}^{2+}$  понижается до 0,002 мкг. Определите минимальную молярную концентрацию ионов  $\text{Ni}^{2+}$ , открываемых каждым из способов.

3. Окисление тиосульфат-ионов ионами железа (III) ускоряется в присутствии ионов меди (каталитическая реакция). Время обесцвечивания тиоцианата железа (III) тиосульфатом натрия в отсутствие меди около двух минут. В присутствии ионов  $\text{Cu}^{2+}$  раствор тиоцианата железа (III) обесцвечивается мгновенно. Предел обнаружения меди – 0,02 мкг в 1 мл. Определите минимальную молярную концентрацию ионов  $\text{Cu}^{2+}$ , соответствующую этому пределу обнаружения.

## Лабораторная работа № 3

### КАЧЕСТВЕННЫЕ РЕАКЦИИ НА ИОНЫ $Al^{3+}$ , $Cr^{3+}$ , $Zn^{2+}$

**Цель работы:** познакомиться с качественными реакциями на ионы  $Al^{3+}$ ,  $Cr^{3+}$  и  $Zn^{2+}$ , научиться использовать амфотерность их гидроксидов в химическом анализе, определить наиболее подходящие реакции для открытия каждого иона.

Для проведения каждой качественной реакции необходимо соблюдать определенные условия, основные из которых:  $pH$ -среды; температура; концентрации реагентов; присутствие определенных веществ; отсутствие мешающих ионов или веществ. Для протекания многих реакций необходима среда с определенным значением  $pH$  водного раствора. Значение  $pH$  можно контролировать с помощью индикаторов или прибора  $pH$ -метра. Для поддержания нужного значения  $pH$  при необходимости используют соответствующие буферные растворы.

*Буферные растворы* — это растворы, способные сохранять постоянное значение  $pH$  при разбавлении водой или добавлении к ним определенного количества сильных кислот или оснований. В состав буферной смеси входят в определенном количественном соотношении слабые кислоты и их соли с сильными основаниями или слабые основания и их соли с сильными кислотами.

Амфотерность гидроксидов алюминия, цинка и хрома (III) позволяет отделять их от остальных катионов действием растворов щелочей различной концентрации.



### **Опыт 1. Действие щелочей на катионы $Al^{3+}$ , $Cr^{3+}$ , $Zn^{2+}$**

В три пробирки налейте по 1 мл растворов хлоридов алюминия, хрома и цинка, добавьте по несколько капель очень разбавленного раствора щёлочи в каждую пробирку до образования нерастворимых гидроксидов. Составьте уравнения реакций. Подействуйте на каждый полученный осадок избытком щёлочи до полного растворения, составьте уравнения реакций образования тетрагидроксоалюмината, тетрагидроксоцинката и гексагидроскохромата натрия.

### **Опыт 2. Действие раствора аммиака на ионы $Al^{3+}$ , $Cr^{3+}$ , $Zn^{2+}$**

В три пробирки налейте по 1 мл растворов хлоридов алюминия, хрома и цинка, добавьте по 1 мл разбавленного раствора аммиака в каждую пробирку. Сравните полученные осадки с осадками из первого опыта. Составьте уравнения реакций образования соответствующих гидроксидов.

Проверьте действие избытка концентрированного гидроксида аммония на полученные осадки. Какие гидроксиды растворяются частично или полностью? Составьте реакцию комплексообразования, учитывая, что в образующихся аммиакатных комплексах координационное число каждого комплексообразователя вдвое больше, чем модуль его степени окисления.

### **Опыт 3. Реакция ионов алюминия с алюминоном**

В пробирку поместите 3–4 капли раствора соли алюминия, при необходимости 2–3 капли раствора уксусной кислоты и 3–5 капель 0,01 % раствора алюминона ( $C_{21}H_{11}O_9(NH_4)_3$ ). Смесь нагрейте на

водяной бане, добавьте несколько капель раствора аммиака до щелочной реакции и выпадения красного хлопьевидного осадка алюминиевого лака.

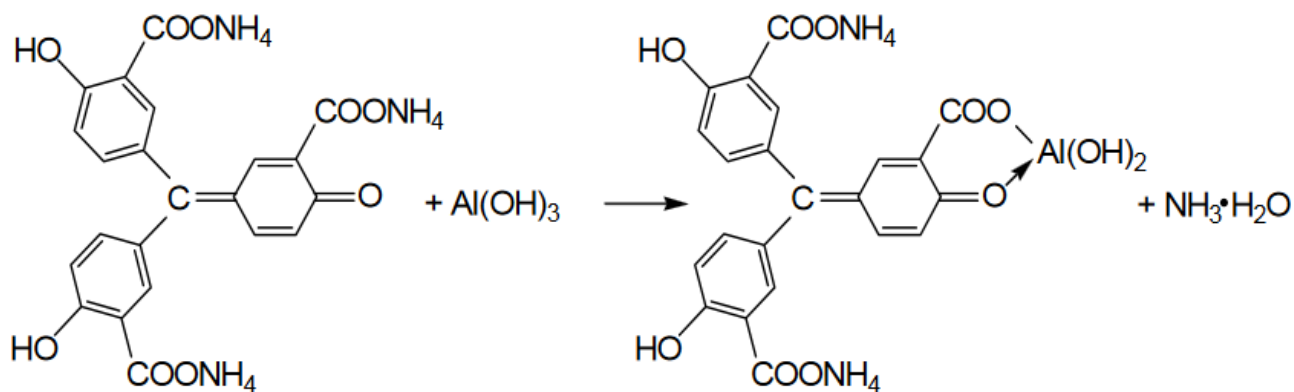

#### Опыт 4. Реакция ионов цинка с желтой кровяной солью

В пробирке к 1 мл раствора  $\text{ZnCl}_2$  добавьте 1 мл раствора гексацианоферрата (II) калия. Наблюдайте выпадение белого осадка  $\text{K}_2\text{Zn}_3[\text{Fe(CN)}_6]_2$ . Составьте уравнение этой реакции ионного обмена.

#### Опыт 5. Восстановительные свойства ионов хрома (III)

В пробирку поместите 2–3 капли раствора соли хрома(III), прибавьте 4–5 капель 2 моль/л раствора щёлочи  $\text{NaOH}$  до растворения осадка, и 2–3 капли 3 % раствора перекиси водорода  $\text{H}_2\text{O}_2$ . Нагревайте до изменения зеленой окраски раствора на желтую (цвет хромат-ионов  $\text{CrO}_4^{2-}$ ). Составьте уравнение окислительно-восстановительной реакции, расставьте коэффициенты методом электронно-ионного баланса.

## Опыт 6. Образование надхромовой кислоты

К жёлтому раствору хромата натрия, полученному в предыдущем опыте, прибавьте 5 капель пероксида водорода  $\text{H}_2\text{O}_2$ , ~0,5 мл изоамилового спирта, тщательно перемешайте и прибавьте по каплям раствор серной кислоты (1 моль/л). Верхний органический слой окрашивается в интенсивно синий цвет за счёт экстракции образовавшейся надхромовой кислоты  $\text{H}_2\text{CrO}_6$ . Запишите уравнение реакции, протекающее через образование дихромовой кислоты и её последующее окисление перекисью водорода:

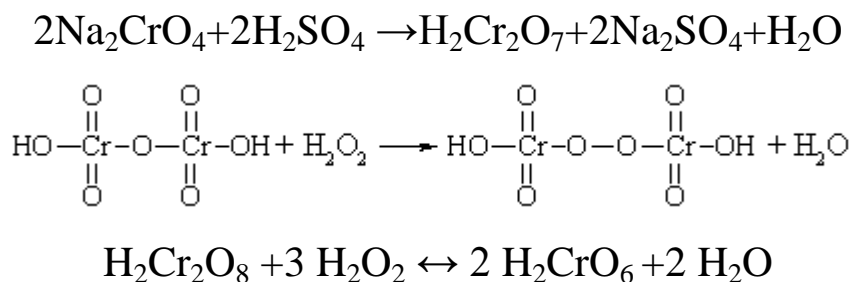

Составьте электронно-ионный баланс для этой реакции.

## КОНТРОЛЬНЫЕ ВОПРОСЫ И ЗАДАНИЯ

1. Составьте уравнения первичной и вторичной диссоциации солей, полученных в первом опыте: тетрагидроксоалюмината, тетрагидроксоцинката и гексагидроскохромата натрия.
2. Напишите выражение константы нестойкости для комплексных ионов тетраамминцинка и гексаамминхрома, полученных во втором опыте.
3. Напишите уравнения диссоциаций хромовой, дихромовой и надхромовой кислот.

## Лабораторная работа № 4

### РАЗДЕЛЕНИЕ И ОБНАРУЖЕНИЕ КАТИОНОВ $\text{Ag}^+$ , $\text{Pb}^{2+}$ , $\text{Hg}^{2+}$ МЕТОДОМ ОСАДОЧНОЙ БУМАЖНОЙ ХРОМАТОГРАФИИ

**Цель работы:** познакомиться с разделением и идентификацией катионов методом бумажной хроматографии

*Хроматография* – физико–химический метод разделения веществ, основанный на использовании сорбционных процессов в динамических условиях.

Анализируемые компоненты распределяются между подвижной и неподвижной фазами. Неподвижной фазой служит твердое вещество – сорбент. Подвижной фазой является жидкость или газ, протекающий через неподвижную фазу – элюент. Элюент в процессе хроматографирования перемещается вдоль сорбента, так что частицы анализируемых веществ могут многократно переходить из подвижной фазы в неподвижную и наоборот. Разделение веществ с помощью хроматографии основано на различном сродстве разделяемых компонентов к подвижной и неподвижной фазам.

*Бумажная хроматография* – вид хроматографии, в котором носителем неподвижного растворителя служит очищенная от примесей фильтровальная бумага. Подвижная фаза продвигается вдоль листа бумаги, главным образом за счет капиллярных сил. Бумажная хроматография отличается простотой, экспрессностью, наглядностью разделения, высокой чувствительностью (можно определить 10–20 мкг вещества с точностью 5–7 %).

### Опыт 1. Подготовка фильтровальной бумаги

Два фильтра «синяя лента» диаметром 45 мм смочите 5 %-м раствором йодида калия, опуская фильтры в раствор пинцетом. Высушите фильтры на воздухе в чашке Петри.

### Опыт 2. Получение первичной осадочной хроматограммы

В центр каждого высушенного фильтра нанесите пипеткой каплю анализируемой смеси катионов  $\text{Ag}^+$ ,  $\text{Hg}^{2+}$  и  $\text{Pb}^{2+}$ , после её полного впитывания нанесите еще одну, дайте ей впитаться. Катионы анализируемой смеси вступают в реакцию с KI, которым пропитан фильтр, образуя осадочную хроматограмму, зоны которой имеют цвета осадков  $\text{AgI}$  (жёлтый),  $\text{HgI}_2$  (оранжевый),  $\text{PbI}_2$  (ярко-желтый).

Полученные хроматограммы необходимо промыть дистиллированной водой. Для промывания хроматограмм нанесите на фильтры 2–3 капли дистиллированной воды, внося каждую последующую каплю после впитывания предыдущей до увеличения размера зон в два–три раза. Высушите обе осадочные хроматограммы, заполните табл. 1, составьте уравнения реакций образования осадков.

Таблица 1

#### Первичная хроматограмма смеси катионов $\text{Ag}^+$ , $\text{Hg}^{2+}$ , $\text{Pb}^{2+}$

Зона адсорбции	Цвет зоны	Ион
1. Первая – хорошая адсорбция (в центре фильтра)		
2. Вторая – средняя адсорбция		
3. Третья – плохая адсорбция (края фильтра)		

### Опыт 3. Получение проявленной осадочной хроматограммы

Анализируя первичную хроматограмму, легко определить катионы  $\text{Hg}^{2+}$  (оранжевая зона в центре) и  $\text{Pb}^{2+}$  (ярко-желтая зона по периферии). Бледно-желтая окраска  $\text{AgJ}$  либо видна плохо (из-за маскировки оранжевым  $\text{HgJ}_2$  и ярко-желтым  $\text{PbJ}_2$ ), либо не видна совсем. Для того, чтобы явно видеть зону серебра, первичную хроматограмму на одном из фильтров необходимо проявить.

Для проявления хроматограммы внесите в центр фильтра каплю раствора  $\text{NaOH}$ . При этом йодид свинца растворится в  $\text{NaOH}$  с образованием бесцветного плюмбита натрия  $\text{Na}_2\text{PbO}_2$ , йодид ртути останется неизменным, бледно-жёлтое пятно йодида серебра постепенно почернеет вследствие превращения гидроксида серебра (I) в оксид серебра (I), который затем разложится до свободного серебра.

Заполните табл. 2, составьте уравнения всех протекающих при проявке первичной хроматограммы реакций.

Таблица 2

#### Вторичная хроматограмма смеси катионов $\text{Ag}^+$ , $\text{Hg}^{2+}$ , $\text{Pb}^{2+}$

Зона адсорбции	Цвет зоны	Ион
1. Первая – хорошая адсорбция (в центре фильтра)		
2. Вторая – средняя адсорбция		
3. Третья – плохая адсорбция (край фильтра)		

По результатам работы сделайте вывод об эффективности метода бумажной хроматографии для дробного открытия катионов  $\text{Ag}^+$ ,  $\text{Hg}^{2+}$ ,  $\text{Pb}^{2+}$  при их совместном присутствии.

### КОНТРОЛЬНЫЕ ВОПРОСЫ И ЗАДАНИЯ

1. Какие процессы лежат в основе хроматографического анализа?
2. Вычислите ПР йодида свинца (II), если известно, что растворимость его равна 0,03 г на 0,1 кг воды.
3. Выпадет ли осадок при взаимодействии равных объемов растворов  $\text{AgNO}_3$  и  $\text{KI}$ , если концентрации обоих растворов 0,001 моль/л, а произведение растворимости йодида серебра ПР ( $\text{AgI}$ ) =  $8,3 \cdot 10^{-17}$ .
4. В избытке йодида калия осадок йодида ртути (II) растворяется без изменения степеней окисления элементов с образованием комплексного соединения тетраиодомеркурата калия. Составьте уравнение этой реакции, а также уравнения первичной и вторичной диссоциаций полученного соединения, запишите выражение для константы нестойкости комплексного иона.
5. Оксид серебра (I) неустойчив на воздухе, поэтому он используется не в чистом виде, а в аммиачном растворе (реактив Толленса). При взаимодействии гидроксида аммония и оксида серебра (I) образуется гидроксид диамминсеребра (I). Составьте уравнение этой реакции, а также уравнения первичной и вторичной диссоциаций полученного соединения, запишите выражение для константы нестойкости комплексного иона.
6. Дайте определения терминам «элюент», «сорбент», «элюат», «подвижная фаза», «неподвижная фаза», «сорбция», «десорбция».

## Лабораторная работа № 5

### ДРОБНОЕ ОПРЕДЕЛЕНИЕ РАЗЛИЧНЫХ КАТИОНОВ

**Цель работы:** с помощью качественных реакций определить, какая соль находится в каждой пробирке.

#### Ход работы

В двенадцати пронумерованных пробирках находятся следующие растворы соли:

Раствор бесцветный	Раствор может быть окрашенным
Хлорид аммония	Сульфат меди (II)
Хлорид кальция	Хлорид кобальта (II)
Сульфат марганца (II)	Хлорид никеля (II)
Сульфат железа (II)	Хлорид хрома (III)
Хлорид цинка	Хлорид железа (III)
Хлорид алюминия	
Нитрат свинца (II)	

После получения у преподавателя нескольких пробирок (по вариантам 3–6 шт.,) составьте в тетради таблицу для записи результатов анализа:

#### Качественный анализ растворов, номер (№) (запишите номера пробирок)

Испытуемый раствор	Добавленный реагент	Наблюдение	Предполагаемый состав	Вывод
Опыт № 1 «Открытие окрашенных ионов»				
№ 13	отсутствует	Раствор розовый	Ионы $\text{Co}^{2+}$	
№ 13	NaOH	Выпал синий осадок, при добавлении избытка щёлочи стал розовым	$\text{CoOHCl}$ $\text{Co(OH)}_2$	В пробирке был $\text{CoCl}_2$
Опыт № 2 «Действие щелочей»				
№ 14				



## Опыт 1. Открытие окрашенных ионов

Опишите внешний вид растворов, сделайте предположения, какие растворы могут быть в каждой из пробирок, занесите их в таблицу. Наиболее вероятные предположения (для окрашенных растворов) проверьте с помощью соответствующих качественных реакций, взяв для анализа небольшую порцию испытуемого раствора. Составьте уравнения реакций, сделайте выводы.

## Опыт 2. Действие щелочей на испытуемые растворы

Взяв пробы оставшихся исследуемых растворов (по 0,5 мл), подействуйте на них разбавленным раствором щёлочи, добавляя его по каплям. Занесите в таблицу аналитический сигнал: выделился запах аммиака, выпал неизменяющийся осадок, выпал осадок, растворимый в избытке щёлочи или темнеющий на воздухе. Обратите внимание, что гидроксид свинца  $\text{Pb}(\text{OH})_2$  проявляет амфотерные свойства, растворяясь в избытке щелочи с образованием плюмбита  $\text{Na}_2\text{PbO}_2$ , а светло-бежевый гидроксид марганца  $\text{Mn}(\text{OH})_2$  постепенно окисляется кислородом воздуха, что выглядит как потемнение раствора на границе с воздухом:

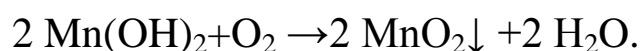

Эту реакцию можно сделать более наглядной, ускорив процесс окисления с помощью перекиси водорода:

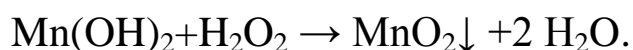

Сделайте предположения о том, какие катионы находятся в пробирках. Проверьте предположения с помощью качественных реакций, для ионов  $\text{Mn}^{2+}$  кроме реакции с  $\text{H}_2\text{O}_2$  можно использовать

ОВР с окислением марганца до розовых перманганат-ионов висмутатом натрия в сильноокислой среде:

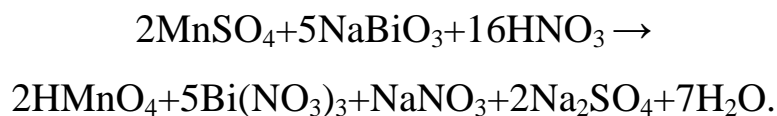

Сделайте выводы, запишите уравнения выполненных реакций.

### **Опыт 3. Действие раствора аммиака на испытуемые пробы**

Взяв пробы оставшихся исследуемых растворов (по 0,5 мл), подействуйте на них разбавленным раствором аммиака. Занесите в таблицу аналитический сигнал. Сделайте предположения о том, какие катионы находятся в пробирках. Проверьте предположения с помощью качественных реакций. Сделайте выводы, запишите уравнения выполненных реакций.

### **Опыт 4. Открытие неокрашенных ионов**

Взяв пробы оставшихся исследуемых растворов (по 0,5 мл), проведите качественный анализ на катионы, которые остались не открытыми. Сделайте выводы, запишите уравнения выполненных реакций.

## ЗАДАНИЯ ДЛЯ КОНТРОЛЬНОЙ РАБОТЫ ПО ТЕМЕ «КАЧЕСТВЕННЫЕ РЕАКЦИИ В НЕОРГАНИЧЕСКОЙ ХИМИИ»

1. Две соли окрашивают пламя в фиолетовый цвет. Одна из них бесцветна, и при лёгком нагревании её с концентрированной серной кислотой отгоняется жидкость, в которой растворяется медь; последнее превращение сопровождается выделением бурого газа. При добавлении к раствору второй соли раствора серной кислоты жёлтая окраска раствора изменяется на оранжевую, а при нейтрализации полученного раствора щёлочью восстанавливается первоначальный цвет. Запишите формулу и название этого вещества. Составьте уравнения реакций, которые были проведены в процессе его распознавания.

2. В двух сосудах находятся растворы неизвестных веществ. При добавлении к раствору первого вещества хлорида бария выпадает осадок белого цвета, нерастворимый в воде и кислотах. Осадок белого цвета выпадает также и при добавлении раствора нитрата серебра к пробе, отобранной из второго сосуда. При нагревании пробы первого раствора с гидроксидом натрия выделяется газ с резким запахом. При взаимодействии второго раствора с хроматом натрия выпадает осадок жёлтого цвета. Напишите уравнения описанных реакций.

3. Действием концентрированной серной кислоты на белые кристаллы при нагревании получен газ. При пропускании этого газа через раствор нитрата серебра выпал белый творожистый осадок. Кристаллы окрашивают пламя спиртовки в жёлтый цвет. Какая соль была взята для реакции? Приведите её формулу и название. Запишите уравнения реакций, описанных в тексте.

4. Порошкообразное вещество белого цвета окрашивает пламя горелки в оранжево-красный цвет. При действии соляной кислоты «вскипает» с выделением тяжёлого газа без цвета и запаха. Это вещество способно растворяться в воде при одновременном пропускании избытка углекислого газа. Запишите формулу и название этого вещества. Составьте уравнения реакций, которые были проведены в процессе его распознавания.

5. Некоторое кристаллическое вещество, окрашивающее пламя в жёлтый цвет, хорошо растворяется в воде. При добавлении к этому раствору нитрата серебра выпадает жёлтый осадок, не растворимый в разбавленной азотной кислоте. При действии на исходный раствор бромной воды образуется коричневое окрашивание. Запишите формулу и название этого вещества. Составьте уравнения реакций, которые были проведены в процессе его распознавания.

6. Для определения качественного состава белый, нерастворимый в воде порошок с зеленоватым оттенком подвергли

термическому разложению, в результате которого образовалось два оксида. Один из них — порошок чёрного цвета, при добавлении к которому раствора серной кислоты и последующем нагревании образовался раствор голубого цвета. Про другой известно, что это газ тяжелее воздуха, без цвета и запаха, играющий важную роль в процессе фотосинтеза. Запишите химическую формулу и название вещества. Составьте уравнения реакций, которые были проведены в процессе исследования.

7. Для проведения исследования бесцветные кристаллы соли, которые при непродолжительном нахождении на воздухе приобрели голубой цвет, нагрели до выделения бурого газа и образования чёрного порошка. При пропускании над нагретым полученным порошком водорода наблюдалось появление красного налёта простого вещества — металла. Известно, что металл, образующий катион, входит в состав многих сплавов, например бронзы. Запишите химическую формулу и название исследованной соли. Составьте уравнения реакций, которые были проведены в процессе исследования его свойств.

8. Для изучения состава соли был взят раствор, который разделили на две части. К первой части этого раствора добавили хлорид натрия, в результате чего выпал белый осадок. При добавлении ко второй части раствора цинковой стружки образовались серые хлопья металла, катионы которого обладают дезинфицирующим свойством. Известно, что выданная соль

используется для изготовления зеркал и в фотографии, а её анион является составной частью многих минеральных удобрений. Запишите химическую формулу и название вещества. Составьте уравнения реакций, которые были проведены в процессе исследования.

9. Для изучения состава соли были взяты белые кристаллы хорошо растворимого в воде вещества, которое используется в хлебопечении и кондитерской промышленности в качестве разрыхлителя теста. В результате процесса термического разложения выданной соли образовались три вещества, два из которых при обычных условиях являются газами. При нагревании соли с гидроксидом натрия образуется газ, водный раствор которого используется в медицине под названием нашатырный спирт. Запишите химическую формулу и название вещества. Составьте уравнения реакций, которые были проведены в процессе исследования.

10. Для установления качественного состава была изучена соль тяжёлого металла, оксид которого используется в производстве хрустального стекла. При термическом разложении соли образуется оксид этого металла и два газообразных вещества: одно из них — газ бурого цвета, а другое — важнейший компонент воздуха. При приливании к раствору выданной соли раствора йодида калия выпадает осадок ярко-жёлтого цвета. Запишите

химическую формулу и название вещества. Составьте уравнения реакций, которые были проведены в процессе исследования.

11. Для определения качественного состава неизвестной соли азотной кислоты исследовали белое кристаллическое вещество. Это вещество при нагревании полностью разлагается без образования сухого остатка. При действии горячего раствора гидроксида натрия выделяется бесцветный газ с резким запахом, вызывающий посинение лакмусовой бумаги. Запишите формулу и название этого вещества. Составьте уравнения реакций, которые были проведены в процессе его распознавания.

12. В химической лаборатории хранится склянка с кристаллическим веществом белого цвета. При действии на него гидроксида натрия выделяется лёгкий, бесцветный газ с резким запахом, вызывающий посинение лакмусовой бумаги. При действии на него сильной кислоты выделяется бесцветный газ без запаха, вызывающий покраснение раствора лакмуса. При приливании к раствору этого вещества раствора гидроксида кальция выделяется нерастворимый в воде осадок. Запишите формулу и название этого вещества. Составьте уравнения реакций, которые были проведены в процессе его распознавания.

13. Кристаллическое вещество оранжевого цвета при нагревании значительно увеличивается в объёме за счёт выделения бесцветного газа и образует твёрдое вещество тёмно-зелёного

цвета. Выделившийся газ взаимодействует с литием даже при комнатной температуре. Продукт этой реакции гидролизуется водой с образованием газа с резким запахом, способного восстановить медь из её оксида. Запишите формулу и название этого вещества. Составьте уравнения реакций, которые были проведены в процессе его распознавания.

14. Для исследования свойств неизвестного вещества его концентрированный раствор разделили на две части. В пробирку с одной частью раствора поместили медную проволоку. При этом наблюдалось выделение бурого газа и растворение меди. При добавлении к другой части раствора силиката натрия наблюдалось образование бесцветного студенистого осадка. Запишите формулу и название этого вещества. Составьте уравнения реакций, которые были проведены в процессе его распознавания.

15. Для определения качественного состава неизвестной соли исследовали раствор голубого цвета. При добавлении горячего раствора сильной кислоты выделился газ с резким запахом жжёной резины, окрашивающий лакмус в красный цвет. При добавлении раствора аммиака сначала выпал голубой осадок, который затем растворился в избытке аммиака с образованием фиолетового раствора. Запишите формулу и название этого вещества. Составьте уравнения реакций, которые были проведены в процессе его распознавания.



16. Для определения качественного состава неизвестной соли исследовали её раствор желтоватого цвета. При добавлении раствора сильной кислоты появился резкий запах уксуса. При добавлении роданида аммония раствор приобрёл кроваво-красную окраску. Запишите формулу и название этого вещества. Составьте уравнения реакций, которые были проведены в процессе его распознавания.

17. Для определения качественного состава неизвестной соли исследовали её бесцветный раствор. При добавлении раствора разбавленной серной кислоты выделился газ с запахом тухлых яиц и выпал белый осадок, не растворимый в кислотах. При взаимодействии порции исходного раствора с хроматом натрия выпадает осадок жёлтого цвета. Запишите формулу и название этого вещества. Составьте уравнения реакций, которые были проведены в процессе его распознавания.

18. Для определения качественного состава было выдано кристаллическое вещество — средняя соль многоосновной кислоты, катион которой не является ионом металла. При взаимодействии данного вещества с гидроксидом натрия выделяется газ с резким раздражающим запахом, а при приливании к раствору выданного вещества раствора нитрата серебра выпадает осадок жёлтого цвета. Запишите формулу и название этого вещества. Составьте уравнения реакций, которые были проведены в процессе его распознавания.

19. Для определения качественного состава студентам было выдано бесцветное кристаллическое вещество — соль. К одной части раствора исследуемой соли прилили раствор нитрата серебра, в результате чего выпал осадок жёлтого цвета. А при добавлении к другой части раствора карбоната натрия выпал белый осадок. Известно, что катион этой соли образован щёлочно-земельным металлом, входящим в состав костной ткани человека. Анион этой соли состоит из атомов химического элемента, образующего простое вещество, спиртовой раствор которого используется в качестве дезинфицирующего средства. Запишите формулу и название этого вещества. Составьте уравнения реакций, которые были проведены в процессе его распознавания.

20. При определении качественного состава неизвестного кристаллического вещества белого цвета было установлено, что его раствор взаимодействует с раствором гидроксида калия с образованием осадка. А при добавлении к раствору исследуемого вещества раствора нитрата бария выпадает осадок белого цвета, не растворимый в кислотах. Известно, что катион металла, входящий в состав данного соединения, входит в состав хлорофилла. Этот металл ранее применялся также в фотографии для получения вспышки. Запишите формулу и название этого вещества. Составьте уравнения реакций, которые были проведены в процессе его распознавания.

## СПИСОК ЛИТЕРАТУРЫ

*Алексеев В. Н.* Качественный химический полумикроанализ. М.: Химия. 1973. 584 с.

*Глинка Н. Л.* Общая химия: учебник / под ред. В. А. Попкова, А. В. Бабкова. 18-е изд., перераб. и доп. М.: Изд-во «Юрайт»; ИД «Юрайт», 2011. 886 с.

*Гринвуд Н., Эршно А.* Химия элементов (в 2 томах): учебник. Изд-во «Бином. Лаборатория знаний», 2015. 1280 с.

*Карпетьянц М. Х., Дракин С. И.* Общая и неорганическая химия: учебник. 5-е изд. Изд-во Книжный дом «Либроком» 2015. 592 с.

*Крешков А. П.* Основы аналитической химии. Ч. 1. Теоретические основы. Качественный анализ. М.: Химия. 1970. 460 с.

## ОГЛАВЛЕНИЕ

ВВЕДЕНИЕ.....	3
Лабораторная работа № 1. КАЧЕСТВЕННЫЕ РЕАКЦИИ НА КАТИОНЫ ЖЕЛЕЗА.....	6
КОНТРОЛЬНЫЕ ВОПРОСЫ И ЗАДАНИЯ.....	9
Лабораторная работа № 2. КАЧЕСТВЕННЫЕ РЕАКЦИИ НА ИОНЫ $Co^{2+}$ , $Ni^{2+}$ И $Cu^{2+}$ .....	10
КОНТРОЛЬНЫЕ ВОПРОСЫ И ЗАДАНИЯ.....	14
Лабораторная работа № 3. КАЧЕСТВЕННЫЕ РЕАКЦИИ НА ИОНЫ $Al^{3+}$ , $Cr^{3+}$ , $Zn^{2+}$ .....	15
КОНТРОЛЬНЫЕ ВОПРОСЫ И ЗАДАНИЯ.....	18
Лабораторная работа № 4. РАЗДЕЛЕНИЕ И ОБНАРУЖЕНИЕ КАТИОНОВ $Ag^+$ , $Pb^{2+}$ , $Hg^{2+}$ МЕТОДОМ ОСАДОЧНОЙ БУМАЖНОЙ ХРОМАТОГРАФИИ.....	19
КОНТРОЛЬНЫЕ ВОПРОСЫ И ЗАДАНИЯ.....	22
Лабораторная работа № 5. ДРОБНОЕ ОПРЕДЕЛЕНИЕ РАЗЛИЧНЫХ КАТИОНОВ.....	23
ЗАДАНИЯ ДЛЯ КОНТРОЛЬНОЙ РАБОТЫ ПО ТЕМЕ «КАЧЕСТВЕННЫЕ РЕАКЦИИ В НЕОРГАНИЧЕСКОЙ ХИМИИ».....	26
СПИСОК ЛИТЕРАТУРЫ.....	34

МИНИСТЕРСТВО НАУКИ И ВЫСШЕГО ОБРАЗОВАНИЯ  
РОССИЙСКОЙ ФЕДЕРАЦИИ  
ФГБОУ ВО «Уральский государственный горный университет»

Проректор по учебно-методическому  
комплексу

С.А. Угрюмов



МЕТОДИЧЕСКИЕ УКАЗАНИЯ ПО САМОСТОЯТЕЛЬНОЙ РАБОТЕ  
СТУДЕНТОВ

**Б1.О.15 МАТЕРИАЛОВЕДЕНИЕ**

Специальность  
**21.05.04 Горное дело**

Направленность (профиль) подготовки  
**Горные машины и оборудование**

форма обучения: очная, заочная  
год набора: 2021

Автор: Хазин М.Л., д-р.техн. н., профессор

Одобрено на заседании кафедры

Эксплуатации горного оборудования

(название кафедры)

Зав. кафедрой

(подпись)

Симисинов Д.И.

(Фамилия И.О.)

Протокол № 2 от 09.10.2021

(Дата)

Рассмотрено методической комиссией  
факультета

Горно-механического

(название факультета)

Председатель

(подпись)

Осипов П.А.

(Фамилия И.О.)

Протокол № 2 от 14.10.2021

(Дата)

Екатеринбург



В методических указаниях по самостоятельной работе приведена последовательность выполнения практических и самостоятельных работ по дисциплине «Материаловедение», изложена методика решения задач, даны задачи, вопросы для самопроверки по разделам.

Методические указания предназначены для студентов направлений специалитета 21.05.04 Горное дело, подготовка которых требует знаний по свойствам и применению металлических и неметаллических материалов.

## **ВВЕДЕНИЕ**

Совершенствование производства, выпуск современных разнообразных машиностроительных конструкций, специальных приборов, машин и различной аппаратуры невозможны без дальнейшего развития производства и изыскания новых материалов, как металлических, так и неметаллических.

Материаловедение является одной из первых инженерных дисциплин, основы которой широко используются при курсовом и дипломном проектировании, а также в практической деятельности инженера-машиностроителя.

Прогресс в области машиностроения тесно связан с созданием и освоением новых, наиболее экономичных материалов, обладающих самыми разнообразными механическими и физико-химическими свойствами. Свойства материала определяются его внутренним строением, которое, в свою очередь, зависит от состава и характера предварительной обработки. В курсе "Материаловедение" изучаются физические основы этих связей.

## **ЧАСТЬ I. МЕТАЛЛОВЕДЕНИЕ**

### **Строение металлов**

Металловедение как наука о свойствах металлов и сплавов. Типы связи в твердых телах. Атомно-кристаллическое строение металлов. Процесс кристаллизации.

Рассмотрите типы химической связи в твердых телах, основное внимание обратите на особый тип металлической связи, который обуславливает отличительные свойства металлов: высокую электропроводность и теплопроводность, высокую пластичность и металлический блеск. Металлические тела характеризуются кристаллическим строением. Однако свойства реальных кристаллов определяются известными несовершенствами кристаллического строения. В связи с этим необходимо разобраться в видах несовершенств и особенно в строении дислокаций (линейных несовершенств), причинах их легкого перемещения в кристаллической решетке и влияния на механические свойства.

Термодинамические причины фазовых превращений являются одним из частных случаев общего закона природы: стремления любой системы к состоянию с наименьшим запасом энергии (в данном случае свободной энергии). Уясните теоретические основы процесса кристаллизации, состоящего из двух элементарных процессов: зарождения и роста кристаллов, и влияния на эти параметры степени переохлаждения.

В процессе кристаллизации при формировании структуры литого металла решающее значение имеет реальная среда, а также возможность искусственного воздействия на строение путем модифицирования.

### **Вопросы для самопроверки**



1. В чем сущность металлического, ионного и ковалентного типов связи?
2. Каковы характерные свойства металлов и чем они определяются?
3. Что такое элементарная ячейка?
4. Что такое полиморфизм?
5. Что такое параметр кристаллической решетки, плотность упаковки и координационное число?
6. Что такое мозаичная структура?
7. Виды дислокаций и их строение.
8. Каковы термодинамические условия фазового превращения?
9. Каковы параметры процесса кристаллизации?
10. Что такое переохлаждение?

### **Теория сплавов**

Сплавы, виды взаимодействия компонентов в твердом состоянии. Диаграммы состояния для случаев полной нерастворимости, неограниченной и ограниченной растворимости компонентов в твердом виде, а также для случая образования устойчивого химического соединения.

Необходимо отчетливо представлять строение металлов и сплавов в твердом состоянии. Уясните, что такое твердый раствор, химическое (металлическое) соединение, механическая смесь. Наглядное представление о состоянии любого сплава в зависимости от его состава и температуры дают диаграммы состояния. Нужно усвоить общую методику построения диаграмм состояния для различных случаев взаимодействия компонентов в твердом состоянии.

При изучении диаграмм состояния нужно уметь применять правило отрезков (для определения доли каждой фазы или структурной составляющей в сплаве), правило фаз (для построения кривых нагревания и охлаждения), определять химический состав фаз. С помощью правил Курнакова нужно уметь установить связь между составом, строением и свойствами сплава.

### **Вопросы для самопроверки**

1. Что такое компонент, фаза, физико-химическая система, число степеней свободы?
2. Приведите объяснение твердого раствора, механической смеси, химического (металлического) соединения.
3. Что представляют собой твердые растворы замещения и внедрения?
4. Как строятся диаграммы состояния?
5. Объясните принцип построения кривых нагревания и охлаждения с помощью правила фаз.
6. Начертите и проанализируйте диаграмму состояния для случая образования непрерывного ряда твердых растворов.

7. Начертите и проанализируйте диаграмму состояния для случая полной нерастворимости компонентов в твердом состоянии.

8. Начертите и проанализируйте диаграмму состояния для случая образования эвтектики, состоящей из ограниченных твердых растворов.

10. Каким образом определяются состав фаз и их количественное соотношение?

### **Пластическая деформация и механические свойства металлов**

Напряжения и деформация. Явление наклепа. Стандартные механические свойства: твердость; характеристики, определяемые при растяжении; ударная вязкость; сопротивление усталости.

Рассмотрите физическую природу деформации и разрушения. Внимание уделите механизму пластической деформации, ее влиянию на плотность дислокаций. Уясните связь между основными характеристиками, строением и механическими свойствами. Разберитесь в сущности явления наклепа и его практическом использовании.

Изучите основные методы исследования механических свойств металлов и физический смысл определяемых при разных методах испытания характеристик.

### **Вопросы для самопроверки**

1. В чем различие между упругой и пластической деформациями?
2. Как изменяется строение металла в процессе пластического деформирования?
3. Как изменяется плотность дислокаций при пластической деформации?
4. Как влияют дислокации на прочность металла?
5. Почему наблюдается огромное различие теоретической и практической прочности?
6. Как влияет изменение строения на свойства деформированного металла?
7. В чем сущность явления наклепа и какое он имеет практическое использование?
8. Какие характеристики механических свойств определяются при испытании на растяжение?
9. Что такое твердость?
10. Какие методы определения твердости вы знаете?

### **Влияние нагрева на структуру и свойства деформируемого металла**

Необходимо знать сущность рекристаллизационных процессов: возврата, первичной рекристаллизации, собирательной (вторичной) рекристаллизации, протекающих при нагреве деформированного металла. Уясните, как при этом изменяются механические, физико-химические свойства и размер зерна. Установите влияние состава сплава и степени пластической деформации на протекание рекристаллизационных процессов. Научитесь выбирать режим рекристаллизационного отжига. Уясните его практическое значение, различие между холодной и горячей пластическими деформациями.

### **Вопросы для самопроверки**

1. Как изменяются свойства деформированного металла при нагреве?
2. В чем сущность процесса возврата?
3. Что такое полигонизация?
4. Сущность процессов первичной и вторичной рекристаллизации.
5. Как влияют состав сплава и степень пластической деформации на температуру рекристаллизации?
6. Что такое критическая степень деформации?
7. В чем различие между холодной и горячей пластическими деформациями?
8. Как изменяются строение и свойства металла при горячей пластической деформации?
9. Каково назначение рекристаллизационного отжига и как он осуществляется?

### **Железо и его сплавы**

Диаграмма состояния железо - цементит. Классификация железоуглеродистых сплавов. ГОСТы на металлы и сплавы. Фазы, образуемые легирующими элементами в сплавах железа. Структурные классы легированных сталей. Чугуны.

Научитесь вычерчивать диаграмму состояния железо - цементит и определять все фазы и структурные составляющие этой системы. С помощью правила фаз постройте кривые охлаждения (или нагревания) для любого сплава; разберитесь в классификации железоуглеродистых сплавов и усвойте, что различие между тремя классами (техническое железо, сталь, чугун) не является формальным (по содержанию углерода). Разные классы сплавов принципиально различны по структуре и свойствам. Технические железоуглеродистые сплавы состоят не только из железа и углерода, но и обязательно содержат постоянные примеси, попадающие в сплав в результате предыдущих операций при выплавке.

Изучите влияние легирующих элементов на критические точки железа и стали и объясните, при каком сочетании углерода и соответствующего ле-

гирующего элемента могут быть получены легированные стали ферритного, перлитного, аустенитного и ледебуритного классов.

Уясните влияние постоянных примесей на строение чугуна и разберитесь в различии металлической основы серых чугунов разных классов. Запомните основные механические свойства и назначение чугунов различных классов и их маркировку. Обратите внимание на способы получения ковких и высокопрочных чугунов. Изучите физическую сущность процесса графитизации.

### **Вопросы для самопроверки**

1. Что такое феррит, аустенит, перлит, цементит и ледебурит?
2. Какие превращения происходят в сплавах при температурах  $A_1$ ,  $A_2$ ,  $A_3$ ,  $A_4$ ,  $A_{cm}$ ?
3. Каковы структуры серых чугунов? 1
4. Каковы структура и свойства технического железа, стали и белого чугуна?
5. Как влияют легирующие элементы на положение критических точек железа и стали?
6. Какие легирующие элементы являются карбидообразующими?
7. Какие легирующие элементы способствуют графитизации?
8. Как влияют легирующие элементы на свойства феррита и аустенита?
9. В чем отличие серого чугуна от белого?
10. Классификация и маркировка серых чугунов.

### **Теория термической обработки стали**

Превращения в стали при нагреве. Превращения переохлажденного аустенита. Мартенситное превращение и его особенности. Превращения аустенита при непрерывном охлаждении. Превращения при отпуске закаленной стали.

Теория и практика термической обработки стали - главные вопросы металловедения. Термическая обработка - один из основных способов влияния на строение, а следовательно, и на свойства сплавов.

При изучении превращений переохлажденного аустенита особое внимание обратите на диаграмму изотермического распада, устанавливающую связь между температурными условиями превращения, интенсивностью распада и строением продуктов превращения.

Изучите влияние легирующих элементов на кинетику и характер превращения аустенита в перлитной, промежуточной и мартенситной областях. В связи с влиянием легирующих элементов на диаграммы изотермического распада аустенита рассмотрите причины получения различных классов по структуре (перлитного, мартенситного, аустенитного). Уясните влияние легирующих элементов на превращения при отпуске. Запомните, что легирующие элементы, как правило, затормаживают процессы превращений.

## **Вопросы для самопроверки**

1. Механизм образования аустенита при нагреве стали.
2. Каковы механизмы и температурные районы образования структур перлитного типа (перлита, сорбита, тростита) и бейнита?
3. В чем различие между перлитом, сорбитом и троститом?
4. Что такое мартенсит и в чем сущность и особенности мартенситного превращения?
5. Что такое критическая скорость закалки?
6. От чего зависит количество остаточного аустенита?
7. В чем сущность превращений, происходящих при отпуске?
8. Как влияют легирующие элементы на перлитное превращение?
9. В чем сущность явления отпускной хрупкости?
10. Как влияют легирующие элементы на превращения при отпуске?

## **Технология термической обработки**

Основные виды термической обработки стали. Отжиг, нормализация, закалка, обработка холодом. Прокаливаемость стали. Отпуск стали. Поверхностная закалка.

Уясните влияние скорости охлаждения на структуру и свойства стали и физическую сущность процессов отжига, нормализации, закалки и обработки холодом. При изучении технологических процессов термической обработки особое внимание обратите на разновидности режимов и их назначение. Для выяснения причин брака при термической обработке стали следует прежде всего разобраться в природе термических и фазовых напряжений.

Уясните различие между закаливаемостью и прокаливаемостью стали, а также факторы, влияющие на эти характеристики. Разберитесь в способе получения высокопрочных деталей - термомеханической обработке.

Различные виды поверхностной закалки позволяют получить особое сочетание свойств поверхностного слоя и сердцевины, что приводит к повышению эксплуатационных характеристик изделия.

## **Вопросы для самопроверки**

1. Приведите определения основных процессов термической обработки: отжига, нормализации и закалки.
2. Какие вам известны разновидности процесса отжига и для чего они применяются?
3. Какова природа фазовых и термических напряжений?
4. Какие вам известны разновидности закалки и в каких случаях они применяются?
5. Каковы виды и причины брака при закалке?
6. Какие Вам известны группы охлаждающих сред и каковы их особен-

ности?

7. От чего зависит прокаливаемость стали и в чем ее технологическое значение?

8. Какие вам известны технологические приемы уменьшения деформации при термической обработке?

9. Для чего и как производится обработка холодом?

10. . В чем сущность и особенности термомеханической обработки.

### **Химико-термическая обработка стали и поверхностное упрочнение наклепом**

Физические основы химико-термической обработки. Цементация. Азотирование. Цианирование. Диффузионная металлизация. Дробеструйный наклеп.

При изучении основ химико-термической обработки следует исходить из того, что принципы химико-термической обработки едины. Процесс химико-термической обработки состоит из выделения атомов насыщающего вещества внешней средой, захвата (сорбции) этих атомов поверхностью металла и диффузии их внутрь металла. Поэтому рассмотрите реакции в газовой среде при цементации или азотировании и усвойте современные представления о процессе диффузии в металлах. В большинстве случаев насыщение может происходить из твердой, жидкой и газовой сред, а поэтому нужно знать наиболее удачные варианты насыщения для каждого метода химико-термической обработки и конечные результаты (поверхностное упрочнение и изменение физико-химических свойств).

Разберитесь в технологии проведения отдельных видов химико-термической обработки. Уясните преимущества и области использования цементации, азотирования, цианирования и различных видов диффузионной металлизации. Объясните влияние легирования на механизм формирования структуры поверхностного слоя. Рассмотрите сущность и назначение дробеструйного поверхностного наклепа и его влияние на эксплуатационные свойства деталей машин.

### **Вопросы для самопроверки**

1. В чем заключаются физические основы химико-термической обработки?

2. Химизм процесса азотирования.

3. Химизм процесса цементации.

4. Назначение цементации и режим термической обработки после нее.

5. Для каких целей и как производится нитроцементация?

6. Каковы свойства цементированных и азотированных изделий?

7. Химизм и назначение процесса цианирования.

8. Сущность и назначение процесса борирования.

9. Как изменяются свойства изделий при дробеструйной обработке и

какова природа этих изменений?

10. Как влияет поверхностное упрочнение на эксплуатационные характеристики изделий?

### **Конструкционные стали**

Конструкционные стали общего назначения. Цементуемые, улучшаемые, пружинно-рессорные стали. Высокопрочные мартенситостареющие стали. Коррозионно-стойкие и жаростойкие стали и сплавы. Жаропрочные стали и сплавы.

Нужно усвоить принципы маркировки сталей и уметь по маркировке определить состав и особенности данной стали, а также иметь общее представление о разных группах стали.

Разберитесь во влиянии легирующих элементов на изменение структуры и свойств стали, особое внимание уделите технологическим особенностям термической обработки легированной стали различных групп.

Рассмотрите способы классификации, основные принципы выбора для различного назначения цементуемых, улучшаемых, пружинно-рессорных, износостойких, высокопрочных, нержавеющей, жаропрочных и других сталей.

При изучении жаропрочных сталей обратите внимание на особенности поведения металла в условиях нагружения при повышенных температурах. Уясните сущность явления ползучести и основные характеристики жаропрочности; каковы предельные рабочие температуры и области применения сталей различного структурного класса.

В качестве примеров указать две-три марки стали каждой группы, расшифровать состав, назначить режим термической обработки и охарактеризовать структуру, свойства и область применения.

### **Вопросы для самопроверки**

1. Укажите химический состав сталей марок: 40, 20Х, 30ХГСА, 50Г, Г13, ШХ15, 18Х2Н4ВА, 5ХНМ, Х18Н9Т, Н18К8М5Т.

2. Как классифицируются конструкционные стали по технологии термической обработки?

3. Какие требования предъявляются к цементуемым изделиям?

4. Чем определяется выбор марки цементуемой стали для изделий различного назначения?

5. Какова термическая обработка цементуемых деталей?

6. Чем объясняется назначение процесса улучшения для конструкционной стали?

7. Как влияет степень легирования на механические свойства улучшаемой стали?

8. Какие требования предъявляются к рессорно-пружинным сталям?

9. Какие вы знаете износостойкие стали?

10. Каковы требования, предъявляемые к нержавеющей стали?

### **Инструментальные стали**

Классификация и маркировка инструментальных сталей. Стали, не обладающие и обладающие теплостойкостью. Стали для режущего, измерительного и штампового инструмента. Твердые сплавы.

Изучите классификацию инструментальных сталей в зависимости от назначения инструмента и в связи с этим рассмотрите основные эксплуатационные свойства инструмента каждой группы. Особое внимание уделите быстрорежущим сталям. Уясните причины их высокой красностойкости и особенности термической обработки.

### **Вопросы для самопроверки**

1. Укажите химический состав сталей марок: У10, 9ХС, ХВГ, Р18, Р18Ф2, Р9К10, Р9М4К8, Х12, 6ХВ2С, Х12М.
2. Как классифицируются инструментальные стали?
3. Требования, предъявляемые к сталям для режущего инструмента.
4. Приведите примеры углеродистых и легированных сталей, используемых для режущего инструмента.
5. Укажите и расшифруйте основные марки быстрорежущей стали.
6. Что представляют собой твердые сплавы?
7. Каковы свойства и преимущества твердых сплавов?
8. Укажите марки твердых сплавов, их состав и назначение.

### **Алюминий, магний и их сплавы**

Деформируемые и литейные сплавы.

Обратите внимание на основные преимущества алюминиевых и магниевых сплавов, связанные с их высокой удельной прочностью. Рассмотрите классификацию алюминиевых сплавов и обоснуйте технологический способ изготовления изделий из сплавов каждой группы. Разберитесь в основах теории термической обработки (старения) легких сплавов. Обоснуйте выбор способа упрочнения деформируемых и литейных сплавов.

### **Вопросы для самопроверки**

1. Свойства и применение алюминия.
2. Как классифицируются алюминиевые сплавы?
3. Какие сплавы упрочняются путем термической обработки?
4. В чем сущность процесса старения?
5. Какие сплавы не упрочняются путем термической обработки?
6. Какие вы знаете литейные алюминиевые сплавы?
7. Какие вы знаете жаропрочные алюминиевые сплавы?
8. Какие вы знаете порошковые алюминиевые сплавы?



9. Каковы свойства магния?

10. Укажите свойства и назначение сплавов на основе магния.

### **Медь и ее сплавы**

Латуни и бронзы.

Изучите классификацию медных сплавов и уясните маркировку, состав, структуру, свойства и области применения разных групп медных сплавов.

### **Вопросы для самопроверки**

1. Как влияют примеси на свойства чистой меди?
2. Как классифицируются медные сплавы?
3. Какие сплавы относятся к латуням?
4. Приведите несколько примеров латуней с указанием их состава, структуры, свойств и назначения.
5. Какие сплавы относятся к бронзам? Их маркировка и состав.
6. Укажите строение, свойства и назначение различных бронз.
7. Какой термической обработке подвергается бериллиевая бронза?

### **Композиционные материалы**

Обратите внимание на принципиальное отличие композиционного материала, заключающееся в сочетании разнородных материалов с четкой границей раздела между ними. В связи с тем, что композит обладает свойствами, которыми не может обладать ни один из его компонентов в отдельности, такие материалы становятся весьма перспективными в различных областях новой техники. Укажите свойства композитов в зависимости от вида матрицы и формы, размеров и взаимного расположения наполнителя. Уясните возможность использования композитов в качестве жаропрочных материалов и способы повышения их жаропрочности.

### **Вопросы для самопроверки**

1. Что такое композиты?
2. Как подразделяют композиты в зависимости от формы и размеров наполнителя?
3. Как подразделяют композиты по виду матрицы?
4. От чего зависят механические свойства композитов?
5. Какие композиционные материалы используют для работы при высоких температурах (жаропрочные)?

## **ЧАСТЬ II. НЕМЕТАЛЛИЧЕСКИЕ МАТЕРИАЛЫ**

## **Пластические массы**

В основе неметаллических материалов лежат полимеры. Обратите внимание на особенности строения полимеров, которые определяют их механические и физико-химические свойства. Классификация полимерных материалов. Свойства и области применения пластмасс.

Пластические массы - искусственные материалы, получаемые на основе органических полимерных связывающих веществ, которые являются обязательными компонентами пластмасс. Изучите различные группы пластических масс, их свойства и области применения.

## **Вопросы для самопроверки**

1. Что лежит в основе классификации полимеров?
2. Какие материалы относятся к обратимым и необратимым полимерам?
3. Какие вы знаете наполнители пластмасс?
4. Для чего вводят в пластмассы отвердители?
5. Приведите примеры пластиков с твердыми наполнителями.
6. Укажите область применения термопластов и реактопластов.
7. В чем преимущества пластмасс по сравнению с металлическими материалами? Каковы их недостатки?

## **Резиновые материалы**

Как технический материал резина отличается от других материалов высокими эластичными свойствами, что связано со свойствами самой основы резины - каучука. Уясните состав резины, способы получения и влияние различных добавок на ее свойства. Подробно рассмотрите влияние порошковых и органических наполнителей на свойства резины, изучите физико-механические свойства и области применения резин различных марок.

## **Вопросы для самопроверки**

1. Что представляет собой резина?
2. Какие компоненты относятся к совмещающимся и как они влияют на свойства резины?
3. Объясните роль порошковых наполнителей.
4. В каких случаях применяются волокнистые наполнители?

## **Неорганические материалы**

Поскольку большинство неорганических материалов содержит различные соединения кремния с другими элементами, эти материалы получили общее название силикатных материалов. Обратите внимание на внутреннее строение неорганического стекла. Уясните сущность стеклообразного состояния как разновидности аморфного состояния вещества. Разберитесь в

изменении свойств стекла в зависимости от состава. Рассмотрите стеклокристаллические материалы (ситаллы) и их отличие от стекла минерального. Уясните причины образования кристаллической структуры ситаллов.

При изучении керамических материалов обратите внимание на отличие технической керамики от обычной. Разберитесь в химическом и фазовом составе технической керамики, ее свойствах и области применения.

### **Вопросы для самопроверки**

Какие силикатные материалы относятся к минеральному стеклу?

Их отличительные свойства.

Как достигаются электроизоляционные или электропроводящие свойства стекла?

Объясните причины, вызывающие кристаллизацию ситаллов (стеклокристаллитов).

Укажите область применения ситаллов.

5. В чем отличие технической керамики от обычной? Укажите область ее применения.

### **КОНТРОЛЬНЫЕ РАБОТЫ**

Задания на контрольные работы выдают индивидуально каждому студенту. Задание включает вопросы и задачи по основным разделам курса.

При выполнении контрольных работ студенты изучают методику выбора и назначения сталей и сплавов для изготовления конкретных деталей машин и различного вида инструментов, а также знакомятся с особенностями строения, технологией получения и областью применения наиболее распространенных неметаллических материалов. Одновременно студент должен научиться пользоваться рекомендуемыми справочными материалами, с тем чтобы уметь в дальнейшем правильно выбрать материал при курсовом и дипломном проектировании.

Перечень ГОСТов, необходимых для выполнения контрольных работ, приведен в приложении. Диаграмма состояния железо-цементит и диаграмма изотермического превращения аустенита эвтектоидной стали У8 также приведены в приложении (см. рис. 1 и 2).

### **ЗАДАНИЯ НА КОНТРОЛЬНУЮ РАБОТУ**

Вариант 1

1. Что такое ликвация? Виды ликвации, причины их возникновения и способы устранения.

2. Дайте определение ударной вязкости (KCV). Опишите методику измерения этой характеристики механических свойств металла.

3. Вычертите диаграмму состояния железо - карбид железа, укажите структурные составляющие во всех областях диаграммы, опишите прев-

ращения и постройте кривую охлаждения (с применением правила фаз) для сплава, содержащего 3,6% С. Какова структура этого сплава при комнатной температуре и как такой сплав называется?

4. Вычертите диаграмму изотермического превращения аустенита для стали У8, нанесите на нее кривую режима изотермической обработки, обеспечивающей получение твердости 45...50 НRC. Укажите, как этот режим называется, опишите сущность превращений и какая структура получается в данном случае.

5. Как изменяются структура и свойства стали 40 и У12 в результате закалки от температуры 750 и 850° С. Объясните с применением диаграммы состояния железо-цементит. Выберите оптимальный режим нагрева под закалку каждой стали.

#### Вариант 2

1. Как и почему скорость охлаждения при кристаллизации влияет на строение слитка?

2. Из листа свинца путем прокатки при комнатной температуре была получена тонкая фольга. Твердость и прочность этой фольги оказались такими же, как у исходного листа. Объясните, какие процессы происходили при пластической деформации свинца и какими изменениями структуры и свойств они сопровождались.

3. Вычертите диаграмму состояния железо-карбид железа, укажите структурные составляющие во всех областях диаграммы, опишите превращения и постройте кривую охлаждения (с применением правила фаз) для сплава, содержащего 0,8% С. Какова структура этого сплава при комнатной температуре и как такой сплав называется?

4. Используя диаграмму состояния железо -цементит и кривую изменения твердости в зависимости от температуры отпуска, назначьте для углеродистой стали 40 температуру закалки и температуру отпуска, необходимые для обеспечения твердости 400 НВ. Опишите превращения на всех этапах термической обработки и получаемую структуру.

5. Для каких целей применяется диффузионный отжиг? Как выбирается режим такого отжига? Приведите примеры.

#### Вариант 3

1. Опишите виды твердых растворов. Приведите примеры.

2. Дайте определение твердости. Какими методами измеряют твердость металлов и сплавов? Опишите их.

3. Вычертите диаграмму состояния железо-цементит, укажите структурные составляющие во всех областях диаграммы, опишите превращения и постройте кривую охлаждения (с применением правила фаз) для сплава, содержащего 2,2% С. Какова структура этого сплава при комнатной температуре и как такой сплав называется?

4. Вычертите диаграмму изотермического превращения аустенита для стали У8. Нанесите на нее кривую режима изотермической обработки, обеспечивающей получение твердости 150 НВ. Укажите, как этот режим называется и какая структура получается в данном случае.

5. С помощью диаграммы состояния железо-цементит обоснуйте выбор режима термической обработки, применяемой для устранения цементитной сетки в заэвтектоидной стали. Дайте определение выбранного режима обработки и опишите превращения, которые происходят при нагреве и охлаждении.

#### Вариант 4

1. Опишите физическую сущность и механизм процесса кристаллизации.

2. Для чего проводится рекристаллизационный отжиг? Как назначается режим этого вида обработки? Приведите несколько конкретных примеров.

3. Опишите превращения и постройте кривую охлаждения (с применением правила фаз) для сплава, содержащего 0,4 % С. Какова структура этого сплава при комнатной температуре и как такой сплав называется?

4. Используя диаграмму изотермического превращения аустенита, объясните, почему нельзя получить в стали чисто мартенситную структуру при охлаждении ее со скоростью меньше критической?

5. После термической обработки углеродистой стали получена структура цементит + мартенсит отпуска. Нанесите на диаграмму состояния железо-цементит ординату заданной стали (примерно) и обоснуйте температуру нагрева этой стали под закалку. Так же укажите температуру отпуска. Опишите превращения, которые произошли при термической обработке.

#### Вариант 5

1. Что такое ограниченные и неограниченные твердые растворы? Каковы необходимые условия образования неограниченных твердых растворов?

2. Опишите сущность явления наклепа и примеры его практического использования.

3. Постройте кривую охлаждения (с применением правила фаз) для сплава содержащего 1,1% С. Какова структура этого сплава при комнатной температуре и как такой сплав называется?

4. При непрерывном охлаждении стали У8 получена структура троостит + мартенсит. Нанесите на диаграмму изотермического превращения аустенита кривую охлаждения, обеспечивающую получение данной структуры. Укажите интервалы температур превращений и опишите характер превращения в каждом из них.

5. С помощью диаграммы состояния железо - цементит установите температуру полной и неполной закалки для стали 45 и опишите структуру и свойства стали после каждого вида термической обработки.

#### Вариант 6

1. Начертите диаграмму состояния для случая ограниченной растворимости компонентов в твердом виде. Укажите структурные составляющие во всех областях этой диаграммы и опишите строение типичных сплавов различного состава, встречающихся в этой системе.

2. Волочение медной проволоки проводят в несколько переходов. В некоторых случаях проволока на последних переходах разрывается. Объясните причину разрыва и укажите способ его предупреждения.

3. Опишите превращения и постройте кривую охлаждения (с применением правила фаз) для сплава железа, содержащего 0,5 % С. Какова структура этого сплава при комнатной температуре и как такой сплав называется?

4. Вычертите диаграмму изотермического превращения аустенита для стали У8. Нанесите на нее кривую режима изотермической обработки, обеспечивающей получение твердости 200 НВ. Укажите, как этот режим называется и какая структура получается в этом случае.

5. Используя диаграмму состояния железо-цементит, установите температуры нормализации, отжига и закалки для стали У12. Охарактеризуйте эти режимы термической обработки и опишите структуру и свойства стали после каждого вида обработки.

#### Вариант 7

1. Опишите явление полиморфизма в приложении к железу. Какое практическое значение оно имеет?

2. Как изменяются свойства деформированного металла при нагреве, какие процессы происходят при этом?

3. Постройте кривую охлаждения (с применением правила фаз) для сплава железа, содержащего 0,7 % С. Какова структура этого сплава при комнатной температуре и как такой сплав называется?

4. Вычертите диаграмму изотермического превращения аустенита стали У8. Нанесите на нее кривую режима изотермической обработки, обеспечивающей твердость 20...25 HRC. Укажите, как этот режим называется и какая структура образуется в данном случае.

5. Плашки из стали УНА закалены: первая - от температуры 760° С, вторая - от температуры 850° С. Используя диаграмму состояния железо - цементит, укажите температуры закалки, объясните, какая из этих плашек закалена правильно, имеет более высокие режущие свойства и почему.

#### Варианта 8

1. В чем сущность процесса модифицирования? Приведите пример использования модификаторов для повышения свойств литейных алюминиевых сплавов.

2. В чем различие между холодной и горячей пластической деформацией? Опишите особенности обоих видов деформации.

3. Опишите превращения и постройте кривую охлаждения (с применением правила фаз) для сплава железа, содержащего 5,0 % С. Какова структура этого сплава при комнатной температуре и как такой сплав называется?

4. Углеродистые стали 35 и У8 после закалки и отпуска имеют структуру мартенсит отпуска и твердость: первая 45 HRC, вторая - 60 HRC. Используя диаграмму состояния железо - цементит и учитывая превращения, происходящие при отпуске, укажите температуру закалки и температуру отпуска для каждой стали. Опишите превращения, происходящие в этих сталях в процессе закалки и отпуска, и объясните, почему сталь У8 имеет большую твердость, чем сталь 35.

5. Сталь 40 подвергалась закалке от температур 760 и 840° С. С помощью диаграммы состояния железо-цементит укажите, какие структуры обра-

зуются в каждом случае. Объясните причины образования разных структур и рекомендуйте оптимальный режим нагрева под закалку данной стали.

#### Вариант 9

1. Охарактеризуйте особенности металлического типа связи и основные свойства металлов.

2. Какими стандартными характеристиками механических свойств оценивается прочность металлов и сплавов? Как эти характеристики определяются?

3. Постройте кривую охлаждения (с применением правила фаз) для сплава железа, содержащего 4,8 % С. Какова структура этого сплава при комнатной температуре и как такой сплав называется?

4. С помощью диаграммы состояния железо-цементит установите температуру полного и неполного отжига и нормализации для стали 20, Охарактеризуйте эти режимы термической обработки и опишите структуру и свойства стали.

5. Почему для изготовления инструмента применяется сталь с исходной структурой зернистого перлита? В результате какой термической обработки можно получить эту структуру? Приведите конкретный режим для любой инструментальной стали.

#### Вариант 10

1. Опишите явление полиморфизма в приложении к титану. Какое практическое значение оно имеет?

2. Каким способом можно восстановить пластичность холоднокатаной медной ленты? Назначьте режим термической обработки и опишите сущность происходящих процессов.

3. Постройте кривую охлаждения (с применением правила фаз) для сплава железа, содержащего 1,4% С. Какова структура этого сплава при комнатной температуре и как такой сплав называется?

4. Вычертите диаграмму изотермического превращения аустенита для стали У8. Нанесите на нее кривую режима термической обработки, обеспечивающей получение твердости 60...63 HRC. Укажите, как этот режим называется и какая структура при этом получается. Опишите сущность происходящих превращений.

5. С помощью диаграммы состояния железо-цементит опишите структурные превращения, происходящие при нагреве доэвтектоидной стали. Покажите критические точки АС1 и АС3 для выбранной вами стали. Установите режим нагрева этой стали под закалку. Охарактеризуйте процесс закалки, опишите получаемую структуру и свойства стали.

## ЛИТЕРАТУРА

Арзамасов Б. Н., Сидорин И. И. и др. Материаловедение: учебник для вузов. М.: Машиностроение, 2008. 648 с.

Батышев А. И., Безпалько В. И., Смолькин А. А. Материаловедение и технология материалов М.: Изд-во Инфра-М, 2012. 288 с.

Богодухов С. И., Козик Е. С.. Материаловедение: учеб. для вузов. М.: Машиностроение, 2015. 504 с.

Бондаренко, Г. Г. Кабанова Т. А., Рыбалко В. В. Материаловедение: учебник для бакалавров / под ред. Г. Г. Бондаренко. 2-е изд. М.: Юрайт, 2014. 359 с.

Комаров О. С., Керженцева А. Ф., Макаева Г. Г. Материаловедение в машиностроении. М.: Высшая школа. 2009. 304 с.

Лахтин Ю. М., Леонтьева В. П. Материаловедение: учебник для студентов машиностроительных специальностей вузов. М.: Машиностроение, 2009. 528 с.

Хазин М. Л. Материаловедение: методические материалы. Екатеринбург: Изд-во УГГГА, 2008. 208 с.

Хазин М. Л. Материаловедение: учебно-практическое пособие. Урал. гос. горный ун-т – Екатеринбург: Изд-во УГГУ, 2019. – 184 с.





Рисунок 1 – Диаграмма состояния железо-цементит

## Перечень ГОСТов на стали и сплавы

### 1. Сталь

Углеродистая обыкновенного качества – ГОСТ 380-71

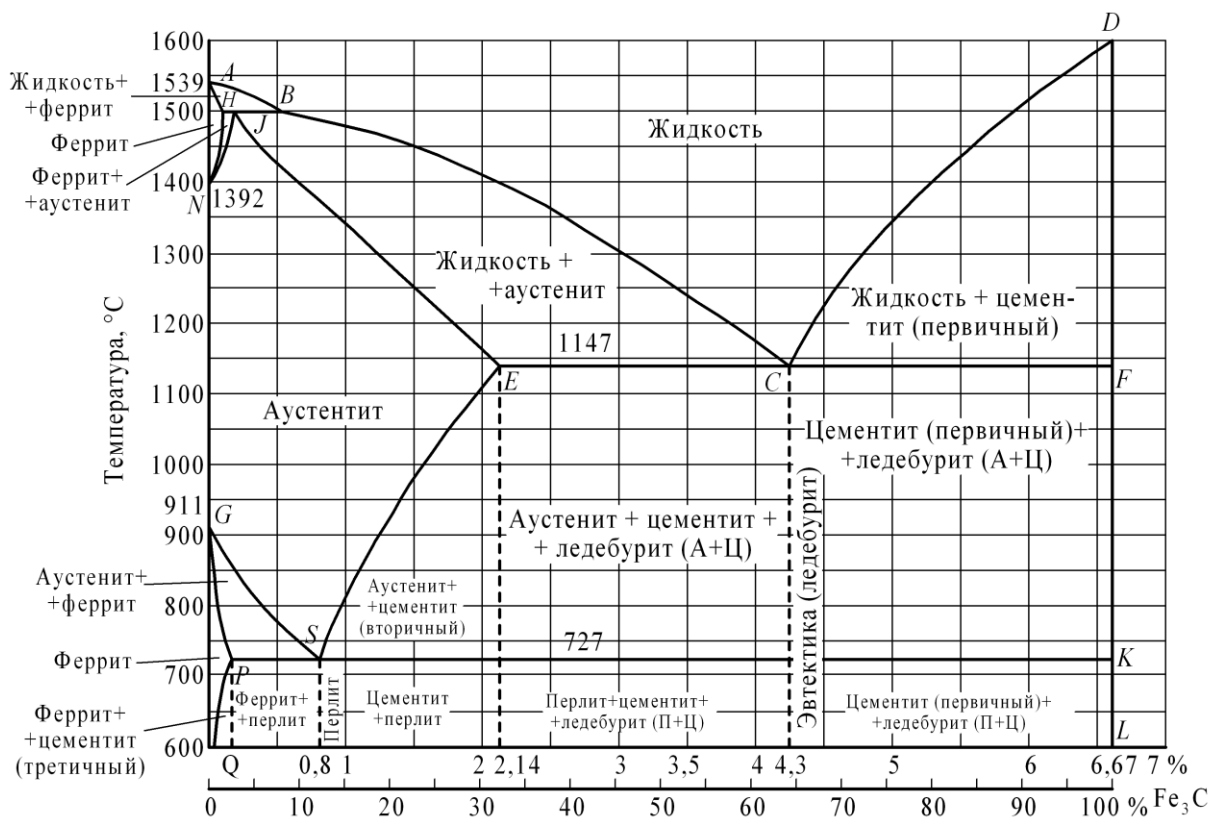
Углеродистая качественная – ГОСТ 1050-74

Легированная, конструкционная, качественная, рессорно-пружинная – ГОСТ 1050-74

Углеродистая инструментальная – ГОСТ 1435-74

Легированная инструментальная – ГОСТ 5950-73

Подшипниковая – ГОСТ 801-78

Быстрорежущие стали – ГОСТ 19265-73

Конструкционный повышенной и высокой обрабатываемости резанием – ГОСТ 1414-75

Жаростойкие и жаропрочные – ГОСТ 5632-72

Коррозионностойкие – ГОСТ 5632-72

Сплавы твердые спеченные – ГОСТ 3882-74

Магнитотвердые (для постоянных магнитов) – ГОСТ 6862-71

Электротехнические – ГОСТ 21427.0-75...

ГОСТ 21427.3-75

### 2. Чугун

Серый – ГОСТ 1412-79

Ковкий – ГОСТ 1215-79

Высокопрочный – ГОСТ 7293-85

Жаростойкий – ГОСТ 7769-75

### 3. Алюминий и его сплавы

Алюминий – ГОСТ 11069-74  
Деформируемые – ГОСТ 4784-74  
Литейные – ГОСТ 2685-75  
4. Медь и ее сплавы  
Медь ГОСТ 859 – 78  
Латунь двойная и многокомпонентная  
деформируемая – ГОСТ 15527-70  
Латунь литейная – ГОСТ 17711-80  
Бронза оловянистая деформируемая – ГОСТ 5017-74  
Бронза безоловянистая деформируемая – ГОСТ 18175-78  
Бронза оловянистая литейная – ГОСТ 613-79  
Бронза безоловянистая литейная – ГОСТ 493-79  
Медно-никелевые сплавы – ГОСТ 492-73  
5. Титановые сплавы – ГОСТ 19807-74  
6. Антифрикционные сплавы  
Алюминиевые – ГОСТ 14113-78  
Цинковые – ГОСТ 21437-75  
Баббиты – ГОСТ 1320-74  
7. Магний и его сплавы  
Магний – ГОСТ 804-72  
Деформируемые – ГОСТ 14957-76  
Литейные – ГОСТ 2856-79

Хазин Марк Леонтьевич

## МАТЕРИАЛОВЕДЕНИЕ

Учебно-практическое пособие  
по выполнению практических и  
самостоятельных работ  
для студентов очного и заочного обучения  
направлений  
направлений специалитета  
21.05.04 Горное дело

Редактор Л. В. Устьянцева

Компьютерная верстка автора

Подписано в печать

Бумага писчая. Формат 60 × 84 1/16.

Гарнитура Times New Roman. Печать на ризографе.

Печ. л. 1,51. Уч.-изд. л. 1,71. Тираж 100. Заказ №

Издательство УГГУ

620144, г. Екатеринбург, ул. Куйбышева, 30

Уральский государственный горный университет

Отпечатано с оригинал-макета

в лаборатории множительной техники УГГУ

МИНИСТЕРСТВО НАУКИ И ВЫСШЕГО ОБРАЗОВАНИЯ РОССИЙСКОЙ  
ФЕДЕРАЦИИ  
ФГБОУ ВО «Уральский государственный горный университет»

 **УТВЕРЖДАЮ**  
Проректор по методическому  
комплексу **С.А. Упоров**  
14.10.2020

**МЕТОДИЧЕСКИЕ РЕКОМЕНДАЦИИ И ЗАДАНИЯ  
К КОНТРОЛЬНОЙ РАБОТЕ**

**Б1.О.16 ПРИКЛАДНОЕ ПРОГРАММНОЕ ОБЕСПЕЧЕНИЕ**

Специальность  
**21.05.04 Горное дело**

Направленность (профиль) подготовки  
**Горные машины и оборудование**

форма обучения: **очная, заочная**

год набора: **2021**

Автор: Дружинин А.В., доцент, канд. техн. наук

Одобрена на заседании кафедры

Информатики  
*(название кафедры)*

Зав. кафедрой



*(подпись)*

Дружинин А.В.  
*(Фамилия И.О.)*

Протокол № 1 от 10.09.2020  
*(Дата)*

Рассмотрена методической комиссией

горно-механического факультета  
*(название факультета)*

Председатель



*(подпись)*

Осипов П.А.  
*(Фамилия И.О.)*

Протокол № 2 от 14.10.2020  
*(Дата)*

Екатеринбург

## ВВЕДЕНИЕ

Данные методические рекомендации необходимы для студентов специалитета по направлению подготовки 21.05.04 – «Горное дело» при организации самостоятельной работы по дисциплине «Прикладное программное обеспечение» в рамках подготовки и защиты контрольной работы.

В методических рекомендациях содержатся особенности организации подготовки контрольной работы в виде реферата, требования к его оформлению, а также порядок защиты и критерии оценки.

## ОРГАНИЗАЦИЯ ПОДГОТОВКИ КОНТРОЛЬНОЙ РАБОТЫ (РЕФЕРАТА)

### Общая характеристика реферата

Написание реферата практикуется в учебном процессе в целях приобретения студентом необходимой профессиональной подготовки, развития умения и навыков самостоятельного научного поиска: изучения литературы по выбранной теме, анализа различных источников и точек зрения, обобщения материала, выделения главного, формулирования выводов и т. п. С помощью реферата студент может глубже постигать наиболее сложные проблемы дисциплины, учиться лаконично излагать свои мысли, правильно оформлять работу, докладывать результаты своего труда.

В «Толковом словаре русского языка» дается следующее определение: «**реферат** – краткое изложение содержания книги, статьи, исследования, а также доклад с таким изложением».

Различают два вида реферата:

- *репродуктивный* – воспроизводит содержание первичного текста в форме реферата-конспекта или реферата-резюме. В реферате-конспекте содержится фактическая информация в обобщённом виде, иллюстрированный материал, различные сведения о методах исследования, результатах исследования и возможностях их применения. В реферате-резюме содержатся только основные положения данной темы;

- *продуктивный* – содержит творческое или критическое осмысление реферируемого источника и оформляются в форме реферата-доклада или реферата-обзора. В реферате-докладе, наряду с анализом информации первоисточника, дается объективная оценка проблемы, и он имеет развёрнутый характер. Реферат-обзор составляется на основе нескольких источников и в нем сопоставляются различные точки зрения по исследуемой проблеме.

Студент для изложения материала должен выбрать продуктивный вид реферата.

### Выбор темы реферата

Студенту предоставляется право выбора темы реферата из рекомендованного преподавателем дисциплины списка. Выбор темы должен быть осознанным и обоснованным с точки зрения познавательных интересов автора, а также полноты освещения темы в имеющейся научной литературе.

Если интересующая тема отсутствует в рекомендованном списке, то по согласованию с преподавателем студенту предоставляется право самостоятельно предложить тему реферата, раскрывающую содержание изучаемой дисциплины. Тема не должна быть слишком общей и глобальной, так как небольшой объем работы (до 20-25 страниц без учёта приложений) не позволит раскрыть ее.

Начинать знакомство с избранной темой лучше всего с чтения обобщающих работ по данной проблеме, постепенно переходя к узкоспециальной литературе. При этом следует сразу же составлять библиографические выходные данные используемых источников (автор, название, место и год издания, издательство, страницы).

На основе анализа прочитанного и просмотренного материала по данной теме следует составить тезисы по основным смысловым блокам, с пометками, собственными суждениями и оценками. Предварительно подобранный в литературных источниках материал может превышать необходимый объем реферата.

### **Формулирование цели и составление плана реферата**

Выбрав тему реферата и изучив литературу, необходимо сформулировать цель работы и составить план реферата.

**Цель** – это осознаваемый образ предвосхищаемого результата. Возможно, формулировка цели в ходе работы будет меняться, но изначально следует ее обозначить, чтобы ориентироваться на нее в ходе исследования. Формулирование цели реферата рекомендуется осуществлять при помощи глаголов: исследовать, изучить, проанализировать, систематизировать, осветить, изложить (представления, сведения), создать, рассмотреть, обобщить и т. д.

Определяясь с целью дальнейшей работы, параллельно необходимо думать над составлением плана, при этом четко соотносить цель и план работы. Правильно построенный план помогает систематизировать материал и обеспечить последовательность его изложения.

Наиболее традиционной является следующая **структура реферата**:

Титульный лист.

Оглавление (план, содержание).

Введение.

1. (полное наименование главы).

1.1. (полное название параграфа, пункта);

1.2. (полное название параграфа, пункта).

2. (полное наименование главы).

2.1. (полное название параграфа, пункта);

2.2. (полное название параграфа, пункта).

} Основная часть

Заключение (выводы).

Библиография (список использованной литературы).

Приложения (по усмотрению автора).

**Титульный лист** оформляется в соответствии с Приложением.

**Оглавление** (план, содержание) включает названия всех глав и параграфов (пунктов плана) реферата и номера страниц, указывающие их начало в тексте реферата.

**Введение.** В этой части реферата обосновывается актуальность выбранной темы, формулируются цель и задачи работы, указываются используемые материалы и дается их краткая характеристика с точки зрения полноты освещения избранной темы. Объем введения не должен превышать 1-1,5 страницы.

**Основная часть** реферата может быть представлена двумя или тремя главами, которые могут включать 2-3 параграфа (пункта).

Здесь достаточно полно и логично излагаются главные положения в используемых источниках, раскрываются все пункты плана с сохранением связи между ними и последовательности перехода от одного к другому.

Автор должен следить за тем, чтобы изложение материала точно соответствовало цели и названию главы (параграфа). Материал в реферате рекомендуется излагать своими словами, не допуская дословного переписывания из литературных источников. В тексте обязательны ссылки на первоисточники, т. е. на тех авторов, у которых взят данный материал в виде мысли, идеи, вывода, числовых данных, таблиц, графиков, иллюстраций и пр.

Работа должна быть написана грамотным литературным языком. Сокращение слов в тексте не допускается, кроме общеизвестных сокращений и аббревиатуры. Каждый раздел рекомендуется заканчивать кратким выводом.

**Заключение** (выводы). В этой части обобщается изложенный в основной части материал, формулируются общие выводы, указывается, что нового лично для себя вынес автор реферата из работы над ним. Выводы делаются с учетом опубликованных в литературе различных точек зрения по проблеме, рассматриваемой в реферате, сопоставления их и личного мнения автора реферата. Заключение по объему не должно превышать 1,5-2 страниц.

**Библиография** (список использованной литературы) – здесь указывается реально использованная для написания реферата литература, периодические издания и электронные источники информации. Список составляется согласно правилам библиографического описания.

**Приложения** могут включать графики, таблицы, расчеты.

## **ТРЕБОВАНИЯ К ОФОРМЛЕНИЮ РЕФЕРАТА**

### **Общие требования к оформлению реферата**

Рефераты, как правило, требуют изучения и анализа значительного объема статистического материала, формул, графиков и т. п. В силу этого особое значение приобретает правильное оформление результатов проделанной работы.

Текст реферата должен быть подготовлен в печатном виде. Исправления и пометки не допускаются. Текст работы оформляется на листах формата А4, на одной стороне листа, с полями: левое – 25 мм, верхнее – 20 мм, правое – 15 мм и нижнее – 25 мм. При компьютерном наборе шрифт должен быть таким: тип шрифта Times New Roman, кегль 14, междустрочный интервал 1,5.

Рекомендуемый объем реферата – не менее 20 страниц. Титульный лист реферата оформляется студентом по образцу, данному в приложении 1.

Текст реферата должен быть разбит на разделы: главы, параграфы и т. д. Очередной раздел нужно начинать с нового листа.

Все страницы реферата должны быть пронумерованы. Номер страницы ставится снизу страницы, по центру. Первой страницей является титульный лист, но на ней номер страницы не ставится.

### **Таблицы**

Таблицы по содержанию делятся на аналитические и неаналитические. Аналитические таблицы являются результатом обработки и анализа цифровых показателей. Как правило, после таких таблиц делается обобщение, которое вводится в текст словами: «таблица позволяет сделать вывод о том, что...», «таблица позволяет заключить, что...» и т. п.

В неаналитических таблицах обычно помещаются необработанные статистические данные, необходимые лишь для информации и констатации фактов.

Таблицы размещают после первого упоминания о них в тексте таким образом, чтобы их можно было читать без поворота работы или с поворотом по часовой стрелке.

Каждая таблица должна иметь нумерационный и тематический заголовок. Тематический заголовок располагается по центру таблицы, после нумерационного, размещенного в правой стороне листа и включающего надпись «Таблица» с указанием арабскими цифрами номера таблицы. Нумерация таблиц сквозная в пределах каждой главы. Номер таблицы состоит из двух цифр: первая указывает на номер главы, вторая – на номер таблицы в главе по порядку (например, «Таблица 2.2» – это значит, что представленная таблица вторая во второй главе).

Цифры в графах таблиц должны проставляться так, чтобы разряды чисел во всей графе были расположены один под другим. В одной графе количество десятичных знаков должно быть одинаковым. Если данные отсутствуют, то в графах ставят знак тире. Округление числовых значений величин до первого, второго и т. д. десятичного знака для

различных значений одного и того же наименования показателя должно быть одинаковым.

Таблицу с большим количеством строк допускается переносить на другую страницу, при этом заголовок таблицы помещают только над ее первой частью, а над переносимой частью пишут «Продолжение таблицы» или «Окончание таблицы». Если в работе несколько таблиц, то после слов «Продолжение» или «Окончание» указывают номер таблицы, а само слово «таблица» пишут сокращенно, например, «Продолжение табл. 1.1», «Окончание табл. 1.1».

На все таблицы в тексте реферата должны быть даны ссылки с указанием их порядкового номера, например, «...в табл. 2.2».

### **Формулы**

Формулы – это комбинации математических знаков, выражающие какие-либо предложения.

Формулы, приводимые в реферате, должны быть наглядными, а обозначения, применяемые в них, соответствовать стандартам.

Пояснения значений символов и числовых коэффициентов следует приводить непосредственно под формулой, в той последовательности, в какой они даны в формуле. Значение каждого символа и числового коэффициента дается с новой строки. Первую строку объяснения начинают со слова «где» без двоеточия после него.

Формулы и уравнения следует выделять из текста свободными строками. Если уравнение не умещается в одну строку, оно должно быть перенесено после знака равенства (=) или после знака (+), минус (-), умножения (x) и деления (:).

Формулы нумеруют арабскими цифрами в пределах всей реферата или главы. В пределах реферата используют нумерацию формул одинарную, в пределах главы – двойную. Номер указывают с правой стороны листа на уровне формулы в круглых скобках.

В тексте ссылки на формулы приводятся с указанием их порядковых номеров, например: «...в формуле (2.2)» (второй формуле второй главы).

### **Иллюстрации**

Иллюстрации позволяют наглядно представить явление или предмет такими, какими мы их зрительно воспринимаем, но без лишних деталей и подробностей.

Основными видами иллюстраций являются схемы, диаграммы и графики.

**Схема** – это изображение, передающее обычно с помощью условных обозначений и без соблюдения масштаба основную идею какого-либо устройства, предмета, сооружения или процесса и показывающее взаимосвязь их главных элементов.

**Диаграмма** – один из способов изображения зависимости между величинами. Наибольшее распространение получили линейные, столбиковые и секторные диаграммы.

Для построения линейных диаграмм используется координатное поле. По горизонтальной оси в изображенном масштабе откладывается время или факториальные признаки, на вертикальной – показатели на определенный момент (период) времени или размеры результативного независимого признака. Вершины ординат соединяются отрезками – в результате получается ломаная линия.

На столбиковых диаграммах данные изображаются в виде прямоугольников (столбиков) одинаковой ширины, расположенных вертикально или горизонтально. Длина (высота) прямоугольников пропорциональна изображенным ими величинам.

Секторная диаграмма представляет собой круг, разделенный на секторы, величины которых пропорциональны величинам частей изображаемого явления.

**График** – это результат обработки числовых данных. Он представляет собой условные изображения величин и их соотношений через геометрические фигуры, точки и линии.



Количество иллюстраций в работе должно быть достаточным для пояснения излагаемого текста.

Иллюстрации обозначаются словом «Рис.» и располагаются после первой ссылки на них в тексте так, чтобы их было удобно рассматривать без поворота работы или с поворотом по часовой стрелке. Иллюстрации должны иметь номер и наименование, расположенные по центру, под ней. Иллюстрации нумеруются в пределах главы арабскими цифрами, например: «Рис. 1.1» (первый рисунок первой главы). Ссылки на иллюстрации в тексте реферата приводят с указанием их порядкового номера, например: «...на рис. 1.1».

При необходимости иллюстрации снабжаются поясняющими данными (подрисуночный текст).

### **Приложения**

Приложение – это часть основного текста, которая имеет дополнительное (обычно справочное) значение, но, тем не менее, необходима для более полного освещения темы. По форме они могут представлять собой текст, таблицы, графики, карты. В приложении помещают вспомогательные материалы по рассматриваемой теме: инструкции, методики, положения, результаты промежуточных расчетов, типовые проекты, имеющие значительный объем, затрудняющий чтение и целостное восприятие текста. В этом случае в тексте приводятся основные выводы (результаты) и делается ссылка на приложение, содержащее соответствующую информацию. Каждое приложение должно начинаться с новой страницы. В правом верхнем углу листа пишут слово «Приложение» и указывают номер приложения. Если в реферате больше одного приложения, их нумеруют последовательно арабскими цифрами, например: «Приложение 1», «Приложение 2» и т. д.

Каждое приложение должно иметь заголовок, который помещают ниже слова «Приложение» над текстом приложения, по центру.

При ссылке на приложение в тексте реферата пишут сокращенно строчными буквами «прил.» и указывают номер приложения, например: «...в прил. 1».

Приложения оформляются как продолжение текстовой части реферата со сквозной нумерацией листов. Число страниц в приложении не лимитируется и не включается в общий объем страниц реферата.

### **Библиографический список**

Библиографический список должен содержать перечень и описание только тех источников, которые были использованы при написании реферата.

В библиографическом списке должны быть представлены монографические издания отечественных и зарубежных авторов, материалы профессиональной периодической печати (экономических журналов, газет и еженедельников), законодательные и др. нормативно-правовые акты. При составлении списка необходимо обратить внимание на достижение оптимального соотношения между монографическими изданиями, характеризующими глубину теоретической подготовки автора, и периодикой, демонстрирующей владение современными экономическими данными.

Наиболее распространенным способом расположения наименований литературных источников является алфавитный. Работы одного автора перечисляются в алфавитном порядке их названий. Исследования на иностранных языках помещаются в порядке латинского алфавита после исследований на русском языке.

Ниже приводятся примеры библиографических описаний использованных источников.

#### **Статья одного, двух или трех авторов из журнала**

*Зотова Л. А., Еременко О. В.* Инновации как объект государственного регулирования // *Экономист.* 2010. № 7. С. 17–19.

### **Статья из журнала, написанная более чем тремя авторами**

*Валютный курс и экономический рост* / С. Ф. Алексашенко, А. А. Клепач, О. Ю. Осипова [и др.] // Вопросы экономики. 2010. № 8. С. 18–22.

### **Книга, написанная одним, двумя или тремя авторами**

*Олейник А. Н.* Институциональная Горное дело: учебное пособие. М.: ИНФРА-М, 2011. 416 с.

### **Книга, написанная более чем тремя авторами**

*Экономическая теория: учебник* / В. Д. Камаев [и др.]. М.: ВЛАДОС, 2011. 143 с.

### **Сборники**

*Актуальные проблемы экономики и управления: сборник научных статей.* Екатеринбург: УГГУ, 2010. Вып. 9. 146 с.

### **Статья из сборника**

*Данилов А. Г.* Система ценообразования промышленного предприятия // Актуальные проблемы экономики и управления: сб. научных статей. Екатеринбург: УГГУ, 2010. Вып. 9. С. 107–113.

### **Статья из газеты**

*Крашаков А. С.* Будет ли обвал рубля // Аргументы и факты. 2011. № 9. С. 3.

## **Библиографические ссылки**

Библиографические ссылки требуется приводить при цитировании, заимствовании материалов из других источников, упоминании или анализе работ того или иного автора, а также при необходимости адресовать читателя к трудам, в которых рассматривался данный вопрос.

Ссылки должны быть затекстовыми, с указанием номера соответствующего источника (на который автор ссылается в работе) в соответствии с библиографическим списком и соответствующей страницы.

### **Пример оформления затекстовой ссылки**

Ссылка в тексте: «Под трансакцией понимается обмен какими-либо благами, услугами или информацией между двумя агентами» [10, С. 176].

В списке использованных источников:

10. *Сухарев О. С.* Институциональная Горное дело: учебник и практикум для специалитета и магистратуры /О.С. Сухарев. М.: Издательство Юрайт, 2016. 501 с.

## **ОРГАНИЗАЦИЯ ЗАЩИТЫ РЕФЕРАТА**

Необходимо заранее подготовить тезисы выступления (план-конспект).

Порядок защиты реферата.

1. Краткое сообщение, характеризующее цель и задачи работы, ее актуальность, полученные результаты, вывод и предложения.

2. Ответы студента на вопросы преподавателя.

3. Отзыв руководителя-консультанта о ходе выполнения работы.

### **Советы студенту:**

• Готовясь к защите реферата, вы должны вспомнить материал максимально подробно, и это должно найти отражение в схеме вашего ответа. Но тут же необходимо выделить главное, что наиболее важно для понимания материала в целом, иначе вы сможете проговорить все 15-20 минут и не раскрыть существа вопроса. Особенно строго следует отбирать примеры и иллюстрации.

• Вступление должно быть очень кратким – 1-2 фразы (если вы хотите подчеркнуть при этом важность и сложность данного вопроса, то не говорите, что он сложен и важен, а покажите его сложность и важность).

• Целесообразнее вначале показать свою схему раскрытия вопроса, а уж потом ее детализировать.

• Рассказывать будет легче, если вы представите себе, что объясняете материал очень способному и хорошо подготовленному человеку, который не знает именно этого раздела, и что при этом вам обязательно нужно доказать важность данного раздела и заинтересовать в его освоении.

• Строго следите за точностью своих выражений и правильностью употребления терминов.

• Не пытайтесь рассказать побольше за счет ускорения темпа, но и не мямлите.

• Не демонстрируйте излишнего волнения и не напрашивайтесь на сочувствие.

• Будьте особенно внимательны ко всем вопросам преподавателя, к малейшим его замечаниям. И уж ни в коем случае его не перебивайте!

• Не бойтесь дополнительных вопросов – чаще всего преподаватель использует их как один из способов помочь вам или сэкономить время. Если вас прервали, а при оценке ставят в вину пропуск важной части материала, не возмущайтесь, а покажите план своего ответа, где эта часть стоит несколько позже того, на чем вы были прерваны.

• Прежде чем отвечать на дополнительный вопрос, необходимо сначала правильно его понять. Для этого нужно хотя бы немного подумать, иногда переспросить, уточнить: правильно ли вы поняли поставленный вопрос. И при ответе следует соблюдать тот же принцип экономности мышления, а не высказывать без разбора все, что вы можете сказать.

• Будьте доброжелательны и тактичны, даже если к ответу вы не готовы (это вина не преподавателя, а ваша).

## **ТЕМЫ КОНТРОЛЬНОЙ РАБОТЫ (РЕФЕРАТА)**

1. Хост-компьютеры.
2. Локальные сети и персональные компьютеры.
3. Каналы связи.
4. Хранение и предоставление доступа к информации.
5. Управление передачей сообщений.
6. Каналы связи, обеспечивающие взаимодействие между хост-компьютерами.
7. Обмен информацией между абонентами сети.
8. Использование баз данных сети.
9. Классификация прикладного программного обеспечения.
10. Пакеты прикладных программ.
11. Методо-ориентированные пакеты.
12. Системы реального времени.
13. Офисные приложения.
14. Инструменты электронных таблиц для решения экономических задач.
15. Классификация баз данных (БД).
16. Системы управления базами данных (СУБД). Классификация СУБД.
17. Локальные и глобальные сети. Intranet и Internet. Сетевые службы.
18. Поисковые системы: Yandex, Rambler, Google, ПОИСК@mail.ru.

## **МЕТОДИКА ОЦЕНКИ КОНТРОЛЬНОЙ РАБОТЫ (РЕФЕРАТА)**

### **Проверяемые компетенции: ОПК-5**

*Знать:*

- офисные приложения;
- основы создания баз данных;
- принципы работы в разных поисковых системах интернет и в системах коммуникации.

*Уметь:*

- использовать офисные приложения;
- создавать базы данных средствами офисных приложений;
- использовать электронную почту и другие средства коммуникаций с помощью

Интернета.

*Владеть:*

- инструментарием офисных приложений;
- технологией разработки баз данных;
- навыками работы в разных поисковых системах интернет и в системах коммуникации.

### **Критерии оценивания:**

достижение поставленной цели и задач исследования (новизна и актуальность поставленных в реферате проблем, правильность формулирования цели, определения задач исследования, правильность выбора методов решения задач и реализации цели; соответствие выводов решаемым задачам, поставленной цели, убедительность выводов);

уровень эрудированности автора по изученной теме (знание автором состояния изучаемой проблематики, цитирование источников, степень использования в работе результатов исследований);

личные заслуги автора реферата (новые знания, которые получены помимо основной образовательной программы, новизна материала и рассмотренной проблемы, научное значение исследуемого вопроса);

культура письменного изложения материала (логичность подачи материала, грамотность автора);

культура оформления материалов работы (соответствие реферата всем стандартным требованиям);

знания и умения на уровне требований стандарта данной дисциплины: знание фактического материала, усвоение общих понятий и идей;

степень обоснованности аргументов и обобщений (полнота, глубина, всестороннее раскрытие темы, корректность аргументации и системы доказательств, характер и достоверность примеров, иллюстративного материала, наличие знаний интегрированного характера, способность к обобщению);

качество и ценность полученных результатов (степень завершенности реферативного исследования, спорность или однозначность выводов);

использование профессиональной терминологии;

использование литературных источников.

### **Правила оценивания:**

Каждый показатель оценивается в 1 балл

### **Критерии оценки:**

9-10 баллов (90-100%) - оценка «отлично»;

7-8 баллов (70-89%) - оценка «хорошо»;

5-6 баллов (50-69%) - оценка «удовлетворительно»;

0-4 балла (0-49%) - оценка «неудовлетворительно».

**Образец оформления титульного листа контрольной работы (реферата)**

МИНОБРНАУКИ РОССИИ  
Федеральное государственное бюджетное образовательное учреждение  
высшего образования  
«Уральский государственный горный университет»

Инженерно-экономический факультет

Кафедра информатики

**КОНТРОЛЬНАЯ РАБОТА (РЕФЕРАТ)**

по дисциплине  
«Прикладное программное обеспечение»

на тему:

**УПРАВЛЕНИЕ ПЕРЕДАЧЕЙ СООБЩЕНИЙ**

**Руководитель:**  
Дружинин А.В.  
**Студент** гр. Х-20  
Артёмова Елена Юрьевна

Екатеринбург – 2020

МИНИСТЕРСТВО НАУКИ И ВЫСШЕГО ОБРАЗОВАНИЯ РОССИЙСКОЙ  
ФЕДЕРАЦИИ  
ФГБОУ ВО «Уральский государственный горный университет»

 **УТВЕРЖДАЮ**  
Проректор по методическому  
комплексу **С.А. Упоров**  
14.10.2020

**МЕТОДИЧЕСКИЕ РЕКОМЕНДАЦИИ И ЗАДАНИЯ  
К КОНТРОЛЬНОЙ РАБОТЕ**

**Б1.О.16 ПРИКЛАДНОЕ ПРОГРАММНОЕ ОБЕСПЕЧЕНИЕ**

Специальность  
**21.05.04 Горное дело**

Направленность (профиль) подготовки  
**Горные машины и оборудование**

форма обучения: **очная, заочная**

год набора: **2021**

Автор: Дружинин А.В., доцент, канд. техн. наук

Одобрена на заседании кафедры

Информатики  
*(название кафедры)*

Зав. кафедрой



*(подпись)*

Дружинин А.В.  
*(Фамилия И.О.)*

Протокол № 1 от 10.09.2020  
*(Дата)*

Рассмотрена методической комиссией

горно-механического факультета  
*(название факультета)*

Председатель



*(подпись)*

Осипов П.А.  
*(Фамилия И.О.)*

Протокол № 2 от 14.10.2020  
*(Дата)*

Екатеринбург

## ВВЕДЕНИЕ

Данные методические рекомендации необходимы для студентов специалитета по направлению подготовки 21.05.04 – «Горное дело» при организации самостоятельной работы по дисциплине «Прикладное программное обеспечение» в рамках подготовки и защиты контрольной работы.

В методических рекомендациях содержатся особенности организации подготовки контрольной работы в виде реферата, требования к его оформлению, а также порядок защиты и критерии оценки.

## ОРГАНИЗАЦИЯ ПОДГОТОВКИ КОНТРОЛЬНОЙ РАБОТЫ (РЕФЕРАТА)

### Общая характеристика реферата

Написание реферата практикуется в учебном процессе в целях приобретения студентом необходимой профессиональной подготовки, развития умения и навыков самостоятельного научного поиска: изучения литературы по выбранной теме, анализа различных источников и точек зрения, обобщения материала, выделения главного, формулирования выводов и т. п. С помощью реферата студент может глубже постигать наиболее сложные проблемы дисциплины, учиться лаконично излагать свои мысли, правильно оформлять работу, докладывать результаты своего труда.

В «Толковом словаре русского языка» дается следующее определение: «**реферат** – краткое изложение содержания книги, статьи, исследования, а также доклад с таким изложением».

Различают два вида реферата:

- *репродуктивный* – воспроизводит содержание первичного текста в форме реферата-конспекта или реферата-резюме. В реферате-конспекте содержится фактическая информация в обобщённом виде, иллюстрированный материал, различные сведения о методах исследования, результатах исследования и возможностях их применения. В реферате-резюме содержатся только основные положения данной темы;

- *продуктивный* – содержит творческое или критическое осмысление реферируемого источника и оформляются в форме реферата-доклада или реферата-обзора. В реферате-докладе, наряду с анализом информации первоисточника, дается объективная оценка проблемы, и он имеет развёрнутый характер. Реферат-обзор составляется на основе нескольких источников и в нем сопоставляются различные точки зрения по исследуемой проблеме.

Студент для изложения материала должен выбрать продуктивный вид реферата.

### Выбор темы реферата

Студенту предоставляется право выбора темы реферата из рекомендованного преподавателем дисциплины списка. Выбор темы должен быть осознанным и обоснованным с точки зрения познавательных интересов автора, а также полноты освещения темы в имеющейся научной литературе.

Если интересующая тема отсутствует в рекомендованном списке, то по согласованию с преподавателем студенту предоставляется право самостоятельно предложить тему реферата, раскрывающую содержание изучаемой дисциплины. Тема не должна быть слишком общей и глобальной, так как небольшой объем работы (до 20-25 страниц без учёта приложений) не позволит раскрыть ее.

Начинать знакомство с избранной темой лучше всего с чтения обобщающих работ по данной проблеме, постепенно переходя к узкоспециальной литературе. При этом следует сразу же составлять библиографические выходные данные используемых источников (автор, название, место и год издания, издательство, страницы).

На основе анализа прочитанного и просмотренного материала по данной теме следует составить тезисы по основным смысловым блокам, с пометками, собственными суждениями и оценками. Предварительно подобранный в литературных источниках материал может превышать необходимый объем реферата.

### **Формулирование цели и составление плана реферата**

Выбрав тему реферата и изучив литературу, необходимо сформулировать цель работы и составить план реферата.

**Цель** – это осознаваемый образ предвосхищаемого результата. Возможно, формулировка цели в ходе работы будет меняться, но изначально следует ее обозначить, чтобы ориентироваться на нее в ходе исследования. Формулирование цели реферата рекомендуется осуществлять при помощи глаголов: исследовать, изучить, проанализировать, систематизировать, осветить, изложить (представления, сведения), создать, рассмотреть, обобщить и т. д.

Определяясь с целью дальнейшей работы, параллельно необходимо думать над составлением плана, при этом четко соотносить цель и план работы. Правильно построенный план помогает систематизировать материал и обеспечить последовательность его изложения.

Наиболее традиционной является следующая **структура реферата**:

Титульный лист.

Оглавление (план, содержание).

Введение.

1. (полное наименование главы).

1.1. (полное название параграфа, пункта);

1.2. (полное название параграфа, пункта).

2. (полное наименование главы).

2.1. (полное название параграфа, пункта);

2.2. (полное название параграфа, пункта).

} Основная часть

Заключение (выводы).

Библиография (список использованной литературы).

Приложения (по усмотрению автора).

**Титульный лист** оформляется в соответствии с Приложением.

**Оглавление** (план, содержание) включает названия всех глав и параграфов (пунктов плана) реферата и номера страниц, указывающие их начало в тексте реферата.

**Введение.** В этой части реферата обосновывается актуальность выбранной темы, формулируются цель и задачи работы, указываются используемые материалы и дается их краткая характеристика с точки зрения полноты освещения избранной темы. Объем введения не должен превышать 1-1,5 страницы.

**Основная часть** реферата может быть представлена двумя или тремя главами, которые могут включать 2-3 параграфа (пункта).

Здесь достаточно полно и логично излагаются главные положения в используемых источниках, раскрываются все пункты плана с сохранением связи между ними и последовательности перехода от одного к другому.

Автор должен следить за тем, чтобы изложение материала точно соответствовало цели и названию главы (параграфа). Материал в реферате рекомендуется излагать своими словами, не допуская дословного переписывания из литературных источников. В тексте обязательны ссылки на первоисточники, т. е. на тех авторов, у которых взят данный материал в виде мысли, идеи, вывода, числовых данных, таблиц, графиков, иллюстраций и пр.

Работа должна быть написана грамотным литературным языком. Сокращение слов в тексте не допускается, кроме общеизвестных сокращений и аббревиатуры. Каждый раздел рекомендуется заканчивать кратким выводом.



**Заключение** (выводы). В этой части обобщается изложенный в основной части материал, формулируются общие выводы, указывается, что нового лично для себя вынес автор реферата из работы над ним. Выводы делаются с учетом опубликованных в литературе различных точек зрения по проблеме, рассматриваемой в реферате, сопоставления их и личного мнения автора реферата. Заключение по объему не должно превышать 1,5-2 страниц.

**Библиография** (список использованной литературы) – здесь указывается реально использованная для написания реферата литература, периодические издания и электронные источники информации. Список составляется согласно правилам библиографического описания.

**Приложения** могут включать графики, таблицы, расчеты.

## **ТРЕБОВАНИЯ К ОФОРМЛЕНИЮ РЕФЕРАТА**

### **Общие требования к оформлению реферата**

Рефераты, как правило, требуют изучения и анализа значительного объема статистического материала, формул, графиков и т. п. В силу этого особое значение приобретает правильное оформление результатов проделанной работы.

Текст реферата должен быть подготовлен в печатном виде. Исправления и пометки не допускаются. Текст работы оформляется на листах формата А4, на одной стороне листа, с полями: левое – 25 мм, верхнее – 20 мм, правое – 15 мм и нижнее – 25 мм. При компьютерном наборе шрифт должен быть таким: тип шрифта Times New Roman, кегль 14, междустрочный интервал 1,5.

Рекомендуемый объем реферата – не менее 20 страниц. Титульный лист реферата оформляется студентом по образцу, данному в приложении 1.

Текст реферата должен быть разбит на разделы: главы, параграфы и т. д. Очередной раздел нужно начинать с нового листа.

Все страницы реферата должны быть пронумерованы. Номер страницы ставится снизу страницы, по центру. Первой страницей является титульный лист, но на ней номер страницы не ставится.

### **Таблицы**

Таблицы по содержанию делятся на аналитические и неаналитические. Аналитические таблицы являются результатом обработки и анализа цифровых показателей. Как правило, после таких таблиц делается обобщение, которое вводится в текст словами: «таблица позволяет сделать вывод о том, что...», «таблица позволяет заключить, что...» и т. п.

В неаналитических таблицах обычно помещаются необработанные статистические данные, необходимые лишь для информации и констатации фактов.

Таблицы размещают после первого упоминания о них в тексте таким образом, чтобы их можно было читать без поворота работы или с поворотом по часовой стрелке.

Каждая таблица должна иметь нумерационный и тематический заголовок. Тематический заголовок располагается по центру таблицы, после нумерационного, размещённого в правой стороне листа и включающего надпись «Таблица» с указанием арабскими цифрами номера таблицы. Нумерация таблиц сквозная в пределах каждой главы. Номер таблицы состоит из двух цифр: первая указывает на номер главы, вторая – на номер таблицы в главе по порядку (например, «Таблица 2.2» – это значит, что представленная таблица вторая во второй главе).

Цифры в графах таблиц должны проставляться так, чтобы разряды чисел во всей графе были расположены один под другим. В одной графе количество десятичных знаков должно быть одинаковым. Если данные отсутствуют, то в графах ставят знак тире. Округление числовых значений величин до первого, второго и т. д. десятичного знака для

различных значений одного и того же наименования показателя должно быть одинаковым.

Таблицу с большим количеством строк допускается переносить на другую страницу, при этом заголовок таблицы помещают только над ее первой частью, а над переносимой частью пишут «Продолжение таблицы» или «Окончание таблицы». Если в работе несколько таблиц, то после слов «Продолжение» или «Окончание» указывают номер таблицы, а само слово «таблица» пишут сокращенно, например, «Продолжение табл. 1.1», «Окончание табл. 1.1».

На все таблицы в тексте реферата должны быть даны ссылки с указанием их порядкового номера, например, «...в табл. 2.2».

### **Формулы**

Формулы – это комбинации математических знаков, выражающие какие-либо предложения.

Формулы, приводимые в реферате, должны быть наглядными, а обозначения, применяемые в них, соответствовать стандартам.

Пояснения значений символов и числовых коэффициентов следует приводить непосредственно под формулой, в той последовательности, в какой они даны в формуле. Значение каждого символа и числового коэффициента дается с новой строки. Первую строку объяснения начинают со слова «где» без двоеточия после него.

Формулы и уравнения следует выделять из текста свободными строками. Если уравнение не умещается в одну строку, оно должно быть перенесено после знака равенства (=) или после знака (+), минус (-), умножения (x) и деления (:).

Формулы нумеруют арабскими цифрами в пределах всей реферата или главы. В пределах реферата используют нумерацию формул одинарную, в пределах главы – двойную. Номер указывают с правой стороны листа на уровне формулы в круглых скобках.

В тексте ссылки на формулы приводятся с указанием их порядковых номеров, например: «...в формуле (2.2)» (второй формуле второй главы).

### **Иллюстрации**

Иллюстрации позволяют наглядно представить явление или предмет такими, какими мы их зрительно воспринимаем, но без лишних деталей и подробностей.

Основными видами иллюстраций являются схемы, диаграммы и графики.

**Схема** – это изображение, передающее обычно с помощью условных обозначений и без соблюдения масштаба основную идею какого-либо устройства, предмета, сооружения или процесса и показывающее взаимосвязь их главных элементов.

**Диаграмма** – один из способов изображения зависимости между величинами. Наибольшее распространение получили линейные, столбиковые и секторные диаграммы.

Для построения линейных диаграмм используется координатное поле. По горизонтальной оси в изображенном масштабе откладывается время или факториальные признаки, на вертикальной – показатели на определенный момент (период) времени или размеры результативного независимого признака. Вершины ординат соединяются отрезками – в результате получается ломаная линия.

На столбиковых диаграммах данные изображаются в виде прямоугольников (столбиков) одинаковой ширины, расположенных вертикально или горизонтально. Длина (высота) прямоугольников пропорциональна изображенным ими величинам.

Секторная диаграмма представляет собой круг, разделенный на секторы, величины которых пропорциональны величинам частей изображаемого явления.

**График** – это результат обработки числовых данных. Он представляет собой условные изображения величин и их соотношений через геометрические фигуры, точки и линии.

Количество иллюстраций в работе должно быть достаточным для пояснения излагаемого текста.

Иллюстрации обозначаются словом «Рис.» и располагаются после первой ссылки на них в тексте так, чтобы их было удобно рассматривать без поворота работы или с поворотом по часовой стрелке. Иллюстрации должны иметь номер и наименование, расположенные по центру, под ней. Иллюстрации нумеруются в пределах главы арабскими цифрами, например: «Рис. 1.1» (первый рисунок первой главы). Ссылки на иллюстрации в тексте реферата приводят с указанием их порядкового номера, например: «...на рис. 1.1».

При необходимости иллюстрации снабжаются поясняющими данными (подрисовочный текст).

### **Приложения**

Приложение – это часть основного текста, которая имеет дополнительное (обычно справочное) значение, но, тем не менее, необходима для более полного освещения темы. По форме они могут представлять собой текст, таблицы, графики, карты. В приложении помещают вспомогательные материалы по рассматриваемой теме: инструкции, методики, положения, результаты промежуточных расчетов, типовые проекты, имеющие значительный объем, затрудняющий чтение и целостное восприятие текста. В этом случае в тексте приводятся основные выводы (результаты) и делается ссылка на приложение, содержащее соответствующую информацию. Каждое приложение должно начинаться с новой страницы. В правом верхнем углу листа пишут слово «Приложение» и указывают номер приложения. Если в реферате больше одного приложения, их нумеруют последовательно арабскими цифрами, например: «Приложение 1», «Приложение 2» и т. д.

Каждое приложение должно иметь заголовок, который помещают ниже слова «Приложение» над текстом приложения, по центру.

При ссылке на приложение в тексте реферата пишут сокращенно строчными буквами «прил.» и указывают номер приложения, например: «...в прил. 1».

Приложения оформляются как продолжение текстовой части реферата со сквозной нумерацией листов. Число страниц в приложении не лимитируется и не включается в общий объем страниц реферата.

### **Библиографический список**

Библиографический список должен содержать перечень и описание только тех источников, которые были использованы при написании реферата.

В библиографическом списке должны быть представлены монографические издания отечественных и зарубежных авторов, материалы профессиональной периодической печати (экономических журналов, газет и еженедельников), законодательные и др. нормативно-правовые акты. При составлении списка необходимо обратить внимание на достижение оптимального соотношения между монографическими изданиями, характеризующими глубину теоретической подготовки автора, и периодикой, демонстрирующей владение современными экономическими данными.

Наиболее распространенным способом расположения наименований литературных источников является алфавитный. Работы одного автора перечисляются в алфавитном порядке их названий. Исследования на иностранных языках помещаются в порядке латинского алфавита после исследований на русском языке.

Ниже приводятся примеры библиографических описаний использованных источников.

#### **Статья одного, двух или трех авторов из журнала**

*Зотова Л. А., Еременко О. В.* Инновации как объект государственного регулирования // *Экономист.* 2010. № 7. С. 17–19.

### **Статья из журнала, написанная более чем тремя авторами**

*Валютный курс и экономический рост* / С. Ф. Алексашенко, А. А. Клепач, О. Ю. Осипова [и др.] // Вопросы экономики. 2010. № 8. С. 18–22.

### **Книга, написанная одним, двумя или тремя авторами**

*Олейник А. Н.* Институциональная Горное дело: учебное пособие. М.: ИНФРА-М, 2011. 416 с.

### **Книга, написанная более чем тремя авторами**

*Экономическая теория: учебник* / В. Д. Камаев [и др.]. М.: ВЛАДОС, 2011. 143 с.

### **Сборники**

*Актуальные проблемы экономики и управления: сборник научных статей.* Екатеринбург: УГГУ, 2010. Вып. 9. 146 с.

### **Статья из сборника**

*Данилов А. Г.* Система ценообразования промышленного предприятия // Актуальные проблемы экономики и управления: сб. научных статей. Екатеринбург: УГГУ, 2010. Вып. 9. С. 107–113.

### **Статья из газеты**

*Крашаков А. С.* Будет ли обвал рубля // Аргументы и факты. 2011. № 9. С. 3.

## **Библиографические ссылки**

Библиографические ссылки требуется приводить при цитировании, заимствовании материалов из других источников, упоминании или анализе работ того или иного автора, а также при необходимости адресовать читателя к трудам, в которых рассматривался данный вопрос.

Ссылки должны быть затекстовыми, с указанием номера соответствующего источника (на который автор ссылается в работе) в соответствии с библиографическим списком и соответствующей страницы.

### **Пример оформления затекстовой ссылки**

Ссылка в тексте: «Под трансакцией понимается обмен какими-либо благами, услугами или информацией между двумя агентами» [10, С. 176].

В списке использованных источников:

10. *Сухарев О. С.* Институциональная Горное дело: учебник и практикум для специалитета и магистратуры /О.С. Сухарев. М.: Издательство Юрайт, 2016. 501 с.

## **ОРГАНИЗАЦИЯ ЗАЩИТЫ РЕФЕРАТА**

Необходимо заранее подготовить тезисы выступления (план-конспект).

Порядок защиты реферата.

1. Краткое сообщение, характеризующее цель и задачи работы, ее актуальность, полученные результаты, вывод и предложения.

2. Ответы студента на вопросы преподавателя.

3. Отзыв руководителя-консультанта о ходе выполнения работы.

### **Советы студенту:**

• Готовясь к защите реферата, вы должны вспомнить материал максимально подробно, и это должно найти отражение в схеме вашего ответа. Но тут же необходимо выделить главное, что наиболее важно для понимания материала в целом, иначе вы сможете проговорить все 15-20 минут и не раскрыть существа вопроса. Особенно строго следует отбирать примеры и иллюстрации.

• Вступление должно быть очень кратким – 1-2 фразы (если вы хотите подчеркнуть при этом важность и сложность данного вопроса, то не говорите, что он сложен и важен, а покажите его сложность и важность).

• Целесообразнее вначале показать свою схему раскрытия вопроса, а уж потом ее детализировать.

• Рассказывать будет легче, если вы представите себе, что объясняете материал очень способному и хорошо подготовленному человеку, который не знает именно этого раздела, и что при этом вам обязательно нужно доказать важность данного раздела и заинтересовать в его освоении.

• Строго следите за точностью своих выражений и правильностью употребления терминов.

• Не пытайтесь рассказать побольше за счет ускорения темпа, но и не мямлите.

• Не демонстрируйте излишнего волнения и не напрашивайтесь на сочувствие.

• Будьте особенно внимательны ко всем вопросам преподавателя, к малейшим его замечаниям. И уж ни в коем случае его не перебивайте!

• Не бойтесь дополнительных вопросов – чаще всего преподаватель использует их как один из способов помочь вам или сэкономить время. Если вас прервали, а при оценке ставят в вину пропуск важной части материала, не возмущайтесь, а покажите план своего ответа, где эта часть стоит несколько позже того, на чем вы были прерваны.

• Прежде чем отвечать на дополнительный вопрос, необходимо сначала правильно его понять. Для этого нужно хотя бы немного подумать, иногда переспросить, уточнить: правильно ли вы поняли поставленный вопрос. И при ответе следует соблюдать тот же принцип экономности мышления, а не высказывать без разбора все, что вы можете сказать.

• Будьте доброжелательны и тактичны, даже если к ответу вы не готовы (это вина не преподавателя, а ваша).

## **ТЕМЫ КОНТРОЛЬНОЙ РАБОТЫ (РЕФЕРАТА)**

1. Хост-компьютеры.
2. Локальные сети и персональные компьютеры.
3. Каналы связи.
4. Хранение и предоставление доступа к информации.
5. Управление передачей сообщений.
6. Каналы связи, обеспечивающие взаимодействие между хост-компьютерами.
7. Обмен информацией между абонентами сети.
8. Использование баз данных сети.
9. Классификация прикладного программного обеспечения.
10. Пакеты прикладных программ.
11. Методо-ориентированные пакеты.
12. Системы реального времени.
13. Офисные приложения.
14. Инструменты электронных таблиц для решения экономических задач.
15. Классификация баз данных (БД).
16. Системы управления базами данных (СУБД). Классификация СУБД.
17. Локальные и глобальные сети. Intranet и Internet. Сетевые службы.
18. Поисковые системы: Яндекс, Rambler, Google, ПОИСК@mail.ru.

## **МЕТОДИКА ОЦЕНКИ КОНТРОЛЬНОЙ РАБОТЫ (РЕФЕРАТА)**

### **Проверяемые компетенции: ОПК-5**

*Знать:*

- офисные приложения;
- основы создания баз данных;
- принципы работы в разных поисковых системах интернет и в системах коммуникации.

*Уметь:*

- использовать офисные приложения;
- создавать базы данных средствами офисных приложений;
- использовать электронную почту и другие средства коммуникаций с помощью Интернета.

*Владеть:*

- инструментарием офисных приложений;
- технологией разработки баз данных;
- навыками работы в разных поисковых системах интернет и в системах коммуникации.

### **Критерии оценивания:**

достижение поставленной цели и задач исследования (новизна и актуальность поставленных в реферате проблем, правильность формулирования цели, определения задач исследования, правильность выбора методов решения задач и реализации цели; соответствие выводов решаемым задачам, поставленной цели, убедительность выводов);

уровень эрудированности автора по изученной теме (знание автором состояния изучаемой проблематики, цитирование источников, степень использования в работе результатов исследований);

личные заслуги автора реферата (новые знания, которые получены помимо основной образовательной программы, новизна материала и рассмотренной проблемы, научное значение исследуемого вопроса);

культура письменного изложения материала (логичность подачи материала, грамотность автора);

культура оформления материалов работы (соответствие реферата всем стандартным требованиям);

знания и умения на уровне требований стандарта данной дисциплины: знание фактического материала, усвоение общих понятий и идей;

степень обоснованности аргументов и обобщений (полнота, глубина, всестороннее раскрытие темы, корректность аргументации и системы доказательств, характер и достоверность примеров, иллюстративного материала, наличие знаний интегрированного характера, способность к обобщению);

качество и ценность полученных результатов (степень завершенности реферативного исследования, спорность или однозначность выводов);

использование профессиональной терминологии;

использование литературных источников.

### **Правила оценивания:**

Каждый показатель оценивается в 1 балл

### **Критерии оценки:**

9-10 баллов (90-100%) - оценка «отлично»;

7-8 баллов (70-89%) - оценка «хорошо»;

5-6 баллов (50-69%) - оценка «удовлетворительно»;

0-4 балла (0-49%) - оценка «неудовлетворительно».

**Образец оформления титульного листа контрольной работы (реферата)**

МИНОБРНАУКИ РОССИИ  
Федеральное государственное бюджетное образовательное учреждение  
высшего образования  
«Уральский государственный горный университет»

Инженерно-экономический факультет

Кафедра информатики

**КОНТРОЛЬНАЯ РАБОТА (РЕФЕРАТ)**

по дисциплине  
«Прикладное программное обеспечение»

на тему:

**УПРАВЛЕНИЕ ПЕРЕДАЧЕЙ СООБЩЕНИЙ**

**Руководитель:**  
Дружинин А.В.  
**Студент** гр. Х-20  
Артёмова Елена Юрьевна

Екатеринбург – 2020

МИНИСТЕРСТВО НАУКИ И ВЫСШЕГО ОБРАЗОВАНИЯ  
РОССИЙСКОЙ ФЕДЕРАЦИИ  
ФГБОУ ВО «Уральский государственный горный университет»



Проректор по учебно-методическому комплексу  
С.А. Упоров

**МЕТОДИЧЕСКИЕ РЕКОМЕНДАЦИИ  
К КОНТРОЛЬНОЙ РАБОТЕ**

**Б1.О.20 ОБЩАЯ ГЕОЛОГИЯ**

Направление подготовки  
**21.05.04 Горное дело**

Направленность (профиль)  
**Горные машины и оборудование**

форма обучения: очная, заочная  
год набора 2021

Автор: Поленов Ю.А., д.г.-м.н., доцент

Одобрена на заседании кафедры

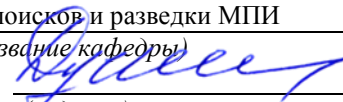
Геологии, поисков и разведки МПИ  
(название кафедры)  
Зав. кафедрой   
(подпись)  
Душин В.А.  
(Фамилия И.О.)  
Протокол № 1 от 10.09.2020  
(Дата)

Рассмотрена методической комиссией  
факультета

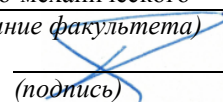
горно-механического  
(название факультета)  
Председатель   
(подпись)  
Осипов П.А.  
(Фамилия И.О.)  
Протокол № 2 от 14.10.2020  
(Дата)

Екатеринбург



## Порядок выполнения контрольной работы

Задания контрольной работы, направленные на оценку уровня знаний, умений, владений, формирующих компетенцию ПК-1.

### **Основные задачи выполняемой работы:**

- 1) закрепление полученных ранее теоретических знаний;
- 2) выработка навыков самостоятельной работы;
- 3) оценка уровня подготовленности студента к будущей практической работе.

Подготовку контрольной работы следует начинать с повторения соответствующего раздела учебника, учебных пособий по данной теме и конспектов лекций прочитанных ранее. Приступать к выполнению работы без изучения основных положений и понятий науки, не следует, так как в этом случае студент, как правило, плохо ориентируется в материале, не может отграничить смежные вопросы и сосредоточить внимание на основных, первостепенных проблемах рассматриваемой темы.

### ***Контрольная работа № 1 по теме 3***

Описать и определить название минералов в выданных контрольных образцах.

### ***Контрольная работа № 2 по теме 5***

Описать и определить название магматической горной породы в выданных контрольных образцах.

### ***Контрольная работа № 3 по теме 6***

Описать и определить название метаморфической горной породы в выданных контрольных образцах.

### ***Контрольная работа № 4 по теме 12***

Описать и определить название метаморфической горной породы в выданных контрольных образцах.

*Каждый вариант контрольной работы составлен из каменного материала в виде пяти образцов.*

*Критерии оценивания:* Полнота (0-3 балла) и правильность описания минералов и горных пород (0-1 балла) ; использование методов определения физических свойств минералов и горных пород (0-1 балл)

оценка «отлично» выставляется обучающемуся, если работа соответствует всем критериям (5 баллов)

оценка «хорошо» выставляется обучающемуся, если 4 балла

оценка «удовлетворительно» выставляется обучающемуся, если обучающийся набрал 3 балла

оценка «неудовлетворительно» выставляется обучающемуся, если обучающийся набрал 0-2 балла

Оценка за каждую контрольную работу определяется простым суммированием баллов:

<i>Критерии оценки контрольной работы</i>	<i>Количество баллов</i>
полнота описания минералов и горных пород	0-3
правильность описания минералов и горных пород	0-1
использование методов определения физических свойств минералов и	0-1

горных пород	
Итого	0-5

- 5 баллов (90-100%) - оценка «отлично»
- 4 балла (70-89%) - оценка «хорошо»
- 3 балла (50-69%) - оценка «удовлетворительно»
- 0-2 балла (0-49%) - оценка «неудовлетворительно»

Результаты текущего контроля фиксируются преподавателем.

Для осуществления текущего контроля знаний, умений, владений обучающихся используется комплект оценочных средств (приложение 1).

### Порядок описания образцов минералов и горных пород

**Часть 1.** Минералы. Основная цель работы – определение минералов и их физических свойств. Исследование физических свойств выполняется в соответствии с рекомендациями, изложенными в методических указаниях по выполнению лабораторных работ. Вначале определяется форма и характер минеральных агрегатов, затем цвет, блеск и другие физические свойства. Полученные данные сводятся в таблицу описания минералов.

Название минерала, формула	Форма кристаллов или минеральных агрегатов	Физические свойства минералов						Примечание
		цвет	цвет черты	блеск	спайность	твердость	спец. св-ва	
1	2	3	4	5	6	7	8	9

### Часть 2. Магматические горные породы

#### Порядок описания интрузивных пород.

1. Цвет.
2. Структура (по степени кристаллизации, по относительному размеру зерен и для равно-, полнокристаллических по абсолютному размеру зерен).
3. Текстура.
4. Минералогический состав в процентах.
5. Характеристика каждого из минералов, входящих в состав породы (размер и форма зерен, цвет, спайность, излом, блеск).
6. Вывод: название породы, условия образования, группа по степени кислотности и щелочности.
7. Эффузивный аналог.

#### Порядок описания эффузивных пород.

1. Цвет.
2. Структура (по степени кристаллизации, по относительному размеру зерен).
3. Текстура. Соотношение основной массы и вкрапленников в процентах.

4. Характеристика основной массы (цвет, особенности).
5. Характеристика вкрапленников (цвет, форма и размер зерен, спайность, блеск, излом, вторичные изменения).
6. Вывод: название породы, условия образования, группа по степени кислотности и щелочности.
6. Глубинный (интрузивный) аналог.

### **Часть 3. Метаморфические горные породы.**

Выполнение лабораторных работ проводится в определенной последовательности: вначале определяется текстура породы, позволяющая устанавливать тип метаморфизма; затем исследуются структурные особенности, по которым восстанавливают термодинамические условия проявлений метаморфизма (фации – для продуктов регионального метаморфизма), которые уточняются после диагностики минерального состава породы. По совокупности полученных сведений о метаморфической породе делаются выводы об исходной породе (эдукте). Описание пород ведется в следующей последовательности: цвет породы, текстура, структура, минеральный состав. По совокупности всех описанных признаков студент должен определять тип метаморфизма, фациальный уровень (P-T- условия), и при возможности предположить возможный состав эдукта.

### **Часть 4. Осадочные горные породы.**

Правильное определение осадочных горных пород возможно только при полном учете всего комплекса внешних свойств. Подробно должны быть описаны текстура и структура породы, характер слоистости (в случае отсутствия последней это должно быть специально указано), наличие или отсутствие кавернозности и т. д. Необходимо устанавливать и указывать возможно точнее структуру породы со всеми ее особенностями, окраску, твердость, излом, удельный вес и другие признаки, точно определять состав породы. Не менее подробно, чем породу, следует описывать и все инородные включения в нее: органические остатки, конкреции, прожилки, различные выделения, выцветы, примазки и т. д. Полное описание дает возможность установить тип породы и способ ее образования, а тем самым и определить ее. При описании псефитов следует указывать состав, окраску, величину и характер окатанности обломков, состав и окраску цемента и соотношение в породе обломков и цемента. Описывая глину, необходимо указать следующие ее внешние признаки: цвет, причем подчеркнуть, в каком состоянии влажности описывается глина; пластичность (глина бывает жирная, пластичная, сухая и песчанистая); характер примесей, часто обуславливающих окраску; структуру; растительные остатки и окаменелости.

МИНИСТЕРСТВО НАУКИ И ВЫСШЕГО ОБРАЗОВАНИЯ  
РОССИЙСКОЙ ФЕДЕРАЦИИ  
ФГБОУ ВО «Уральский государственный горный университет»

Проректор по учебно-методическому  
комплексу



**МЕТОДИЧЕСКИЕ УКАЗАНИЯ**

по выполнению контрольной работы по дисциплине

**Б1.О.31 ГОРНЫЕ МАШИНЫ И ОБОРУДОВАНИЕ**

Специальность -  
**21.05.04 – Горное дело**

Направленность (профиль) подготовки  
**Горные машины и оборудование (ГМК)**

форма обучения: очная, заочная

год набора: 2021

Автор: Гаврилова Л.А., доцент, к.т.н.

Одобрена на заседании кафедры

Горных машин и комплексов

(название кафедры)

Зав.кафедрой

(подпись)

Суслов Н.М.

(Фамилия И.О.)

Протокол № 02 от 09.10.2020

(Дата)

Рассмотрена методической комисси-  
ей факультета

горно-механического

(название факультета)

Председатель

(подпись)

Осипов П.А.

(Фамилия И.О.)

Протокол № 2 от 14.10.2020

(Дата)

Екатеринбург

## Оглавление

ВВЕДЕНИЕ.....	3
1. РЕКОМЕНДАЦИИ ПО ПОДГОТОВКЕ К КОНТРОЛЬНОЙ РАБОТЕ...	4
2. ОФОРМЛЕНИЕ КОНТРОЛЬНОЙ РАБОТЫ .....	4
3. ЗАДАНИЯ К КОНТРОЛЬНОЙ РАБОТЕ .....	4
ЛИТЕРАТУРА.....	15

## ВВЕДЕНИЕ

При проектировании машин и оборудования нефтяных и газовых промыслов решаются задачи на прочность элементов конструкции. Выпускники университета должны уметь применять соответствующие методики расчета при проектировании объектов нефтепромыслов.

**Цель контрольной работы: проверка** приобретенных студентами навыков оптимизации и поиска оптимальных значений параметров объектов и технологических процессов нефтегазовой отрасли.

Контрольная работа соответствуют следующим компетенциям федерального государственного образовательного стандарта по направлению подготовки **21.05.04 Горное дело**:

*общекультурные*

- готовность к саморазвитию, самореализации, использованию творческого потенциала (ОК-7);

*общепрофессиональные*

- владение методами анализа, знанием закономерностей поведения и управления свойствами горных пород и состоянием массива в процессах добычи и переработки твердых полезных ископаемых, а также при строительстве и эксплуатации подземных сооружений (ОПК-9);

*профессионально-специализированные*

- способность разрабатывать техническую и нормативную документацию для машиностроительного производства, испытания, модернизации, эксплуатации, технического и сервисного обслуживания и ремонта горных машин и оборудования различного функционального назначения с учетом требований экологической и промышленной безопасности (ПСК-9.1);

- готовность рационально эксплуатировать горные машины и оборудование различного функционального назначения в различных климатических, горно-геологических и горнотехнических условиях (ПСК-9.2);

- способность выбирать способы и средства мониторинга технического состояния горных машин и оборудования для их эффективной эксплуатации (ПСК-9.3).

### **Результат изучения дисциплины: «Горные машины и оборудование»**

*ОК-7 (уметь: самоорганизовываться; пользоваться методическими, информационными ресурсами),*

*ОПК-9 (знать: закономерности поведения массива в процессе воздействия на него органами горных машин и оборудования; уметь: определять усилия воздействия инструмента горных машин на массив горных пород; владеть: методами анализа взаимодействия инструмента горных машин с горными породами),*

*ПСК-9.1 (знать: требования безопасной эксплуатации горных машин и оборудования; уметь: пользоваться нормативной документацией для эксплуатации и технического обслуживания горных машин и оборудования; владеть: навыками анализа технической и нормативной документации по горным машинам и оборудованию),*

*ПСК-9.2 (знать: классификацию и назначение машин для выполнения операций по добыче и транспортировке полезных ископаемых; принципиальные схемы, конструктивные особенности, области применения и основные расчетные характеристики различного типа машин для отбойки, погрузки, транспортировки, крепления и вспомогательных операций; методику определения основных конструктивных и режимных параметров машин, их производительности и*

эффективности в горно-добывающем производстве; уметь: производить расчет основных конструктивных и режимных параметров горных машин и оборудования и моделирование их работы; осуществлять выбор типов горных машин и оборудования, производить расчет их производительности и эффективности, а также выбор типоразмеров в зависимости от горно-геологических условий и условий эксплуатации; владеть: профессиональной терминологией в области горных машинах и оборудовании; методикой определения и расчета основных параметров, производительности и эффективности горных машин),

ПСК-9.3 (знать: виды нагруженного состояния элементов горных машин и оборудования; уметь: определять технологические и конструктивные параметры горных машин и оборудования).

## **1. РЕКОМЕНДАЦИИ ПО ПОДГОТОВКЕ К КОНТРОЛЬНОЙ РАБОТЕ**

При подготовке к контрольной работе необходимо изучить примеры, рассмотренные на лекциях а также в пособии [1].

## **2. ОФОРМЛЕНИЕ КОНТРОЛЬНОЙ РАБОТЫ**

Контрольная работа должна включать следующие этапы:

1. Постановка задачи.
2. Анализ задачи.
3. Составление графической схемы для расчета конструктивных параметров.
4. Выбор методики расчета.
5. Выполнение необходимых расчетов по выбранной методике.
6. Выводы и предложения по совершенствованию работы оборудования.

## **3. ЗАДАНИЯ К КОНТРОЛЬНОЙ РАБОТЕ**

### ***Контрольная работа № 1 по темам 4,6***

Выбор типоразмера бурильной установки; расчет длительности бурения и скорости проходки при буровзрывных работах (БВР).

*Условия:* Крепость пород  $f$ , площадь сечения выработки  $S_{\text{выр}}$ , тип бурильной машины. По заданным условиям

#### **Последовательность расчета:**

1. Расчет скорости бурения при различных значениях  $f$  и  $L$ .
2. Построить графики изменения скорости бурения.

## Варианты заданий

№ №	$f$	$S, \text{ м}^2$	Тип бурильной машины (перфоратора)	№№	$f$	$S, \text{ м}^2$	Тип бурильной машины (перфоратора)	№№	$f$	$S, \text{ м}^2$	Тип бурильной машины (перфоратора)
1	4	10	ПК-60	21	4	20	БПП	41	4	30	СОР
2	5	10	ПК-60	22	5	20	БПП	42	5	30	СОР
3	6	10	ПК-60	23	6	20	БПП	43	6	30	СОР
4	8	10	ПК-60	24	8	20	БПП	44	8	30	СОР
5	10	10	ПК-60	25	10	20	БПП	45	10	30	СОР
6	4	15	ПК-75	26	4	25	ГБГ	46	4	20	PR
7	5	15	ПК-75	27	5	25	ГБГ	47	5	20	PR
8	6	15	ПК-75	28	6	25	ГБГ	48	6	20	PR
9	8	15	ПК-75	29	8	25	ГБГ	49	8	20	PR
10	6	15	ПК-75	30	10	25	ГБГ	50	10	20	PR
11	4	20	L500	31	12	20	БПП	51	12	20	ПК-60
12	5	20	L500	32	15	20	БПП	52	15	20	ПК-60
13	6	20	L500	33	18	20	БПП	53	18	20	ПК-60
14	8	20	L500	34	20	20	БПП	54	20	20	ПК-60
15	10	20	L500	35	12	25	ГБГ	55	12	25	ПК-60
16	4	15	HRP1	36	15	25	ГБГ	56	15	25	ПК-75
17	5	15	HRP1	37	18	25	ГБГ	57	18	25	ПК-75
18	6	15	HRP1	38	20	25	ГБГ	58	20	25	ПК-75
19	8	15	HRP1	39	12	30	ГБГ	59	12	30	ПК-75
20	10	15	HRP1	40	15	30	ГБГ	60	15	30	ПК-75

### Методические указания по выполнению контрольной работы

Типоразмер бурильной установки определяется размерами горной выработки (зоны бурения). В таблице 2 приведены технические характеристики бурильных установок. Число бурильных машин (перфораторов) также зависит от площади сечения выработки  $S$ . Величина зоны бурения одной бурильной машины составляет 10-15 м<sup>2</sup>.

Типоразмер бурильной машины принимается по предыдущему заданию.

### Эксплуатационные показатели установок.

Производительность бурильных установок определяется мощностью бурильных машин, их числом и затратами времени на выполнение вспомогательных операций. Установлено также, что бурильные установки с увеличенным ходом подачи (3,5 м) имеют более высокую производительность. Бурильные установки позволяют значительно увеличить энерговооруженность процесса бурения и за счет этого увеличить производитель-



ность. Поэтому на установках используются наиболее мощные бурильные машины, в том числе специального исполнения. Однако их мощность ограничивается диаметром шпуров и сечением штанг.

Максимальная производительность бурильных установок достигается при рациональных значениях режимных параметров.

Техническая производительность установки:

$$Q_{тб} = \frac{N_{бм} \cdot K_o \cdot K_z}{V_{б}^{-1} + V_{ох}^{-1} + \frac{T_z}{B} + \frac{(T_n + T_{зб}) \cdot N + T_n}{L \cdot N}},$$

где  $N_{бм}$  – число бурильных машин;

$K_o$  – коэффициент одновременности работы.  $K_o = 1; 0,8$  и  $0,7$  при  $N_{бм} = 1; 2$  и  $3$ .

$K_z$  – коэффициент готовности установки.  $K_z = 0,9$ ;

$N$  – количество шпуров;

$T_n$  – длительность перегона установки, мин.

$V_{б}$  – скорость бурения, м/мин;

$V_{ох}$  – скорость обратного хода бурильной машины.  $V_{ох} \approx 20$  м/мин;

$T_z$  – длительность замены коронки.  $T_z = 2$  мин;

$B$  – стойкость коронки на одну заточку.  $B = 50 - 100$  м в зависимости от крепости породы;

$T_n$  – длительность наведения бурильной машины с одного шпура на другой.

$T_n = 1$  мин;

$T_{зб}$  – длительность забуривания.  $T_{зб} = 1$  мин.

$L$  ( $l_3$ ) – длина шпура (длина заходки).

Длительность бурения

$$t_{б} = \frac{N \cdot L}{Q_{тб}}$$

где  $N$  – количество шпуров.

Количество шпуров определяется в зависимости от крепости породы и конструкции заряда ВВ.

### Расчет скорости бурения при перфораторном бурении

Практика эксплуатации перфораторов показывает, что скорость бурения с увеличением глубины бурения падает ввиду потерь при передаче ударного импульса в местах соединения штанг и штанги с коронкой, а также от вибрации штанг. КПД ударного механизма при бурении равен  $\eta = \eta_{уд} \cdot \eta_1 \cdot \eta_2$ , где  $\eta_{уд}$  – КПД удара;  $\eta_1 = 0,85 \dots 0,95$  – коэффициент, учитывающий потери энергии удара на трение бура о стенки шпура;  $\eta_2$  – коэффициент, учитывающий потери в местах соединения штанг и штанги с коронкой, а также от вибрации штанг. При резьбовом соединении штанг  $\eta_2 = 0,75 \dots 0,85$ ; при конусном –  $\eta = 0,6 \dots 0,8$ .

Величина средней скорости бурения перфораторами составит

$$V_{\text{ср}} = V_{\text{нач}} \cdot (1 - e^{-\alpha L}) / \alpha L$$

где  $V_{\text{нач}}$  – начальная скорость бурения (скорость бурения первого метра);  
 $\alpha$  – декремент затухания энергии ударного импульса,  $\alpha = 0,02 - 0,2$ ;  
 $L$  – длина шпура или скважины.

Для перфораторов с независимым вращением и большой массой поршня  $\alpha$  имеет меньшее значение (колонковые перфораторы).

В таблице 3 приведены значения средней скорости бурения (в долях от максимального значения).

Таблица 3

**Средняя скорость бурения (относительная)**

$\alpha \cdot L$	$e^{-\alpha L}$	$1 - e^{-\alpha L}$	$V_{\text{ср}}/V_{\text{нач}}$
0,1	0,905	0,095	0,950
0,2	0,819	0,181	0,905
0,3	0,741	0,259	0,863
0,4	0,670	0,330	0,825
0,5	0,607	0,393	0,786
0,6	0,549	0,451	0,750
0,8	0,449	0,551	0,690
1,0	0,368	0,632	0,632

При  $\alpha \cdot L < 0,1$  принимаем  $V_{\text{ср}} = V_{\text{нач}}$

Выполненные исследования машин ударного действия показывают, что их производительность находится в прямой зависимости от давления сжатого воздуха или рабочей жидкости. Так, увеличение давления воздуха с 0,5 МПа на 0,1 МПа позволяет увеличить механическую скорость бурения примерно на 20%.

Начальная скорость бурения (м/с):

$$V_{\sigma} = \frac{2N_u}{\pi \cdot d^2 \cdot \sigma_{ск} \cdot (\mu + \operatorname{tg} \frac{\alpha}{2}) \cdot K_3},$$

где  $N_u$  – ударная мощность на инструменте, Вт;  
 $d$  – диаметр шпура, м. Принимаем  $d = 40$  мм;  
 $\sigma_{ск}$  – предел прочности породы при сколе, Па;  
 $\mu$  – коэффициент трения стали о породу. Ориентировочно  $\mu = 0,3$ ;

$$I_u = A_n \cdot z \cdot \eta$$

$\alpha$  – угол заострения лезвия.  $\alpha = 90^\circ$ ;  
 $K_3$  – коэффициент затупления лезвия.  $K_3 = 1,1$ .  
 где  $A_n$  – энергия удара на поршне;  
 $Z$  – частота ударов;  
 $\eta$  – КПД перфоратора.  $\eta = 0,7 - 0,8$ .  
 Значения  $A_n$  и  $Z$  приведены в табл.4.  
 $\sigma_{ск} \approx 0,5 \sigma_{сж}$   
 Предел прочности породы на сжатие  
 $\sigma_{сж} = 10f$ , МПа.  
 Варианты заданий приведены в табл.4.

## Расчет буровзрывных работ (БВР)

Число шпуров

$$N = \frac{Q_{\text{вв}}}{M_3} = \frac{q_{\text{вв}} \cdot V}{M_3} = \frac{q_{\text{вв}} \cdot S \cdot L}{M_3},$$

где  $Q_{\text{вв}}$  – расход взрывчатых веществ;  
 $M_3$  – масса заряда;  
 $q_{\text{вв}}$  – удельный расход ВВ; ориентировочно  $q_{\text{вв}} = 1-4 \text{ кг/м}^3$  при  $f = 5-20$ ;  
 $V$  – объем заходки;  
 $S$  – площадь сечения выработки.

Масса заряда (рис.4)

$$M_3 = \frac{\pi d^2}{4} \cdot (L - l_{\text{заб}}) \cdot \rho_{\text{вв}} \cdot K_n,$$

где  $d$  – диаметр шпура;  
 $l_{\text{заб}}$  – длина забойки.  $l_{\text{заб}} \approx 0,25L$ ;  
 $\rho_{\text{вв}}$  – плотность ВВ.  $\rho_{\text{вв}} = 1,05 - 1,15 \text{ кг/дм}^3$ ;  
 $K_n = 0,9$  – коэффициент плотности заряда (заполнения шпура).



Рис. 4. Конструкция заряда

Продолжительность цикла  $T$  определяется построением циклограммы. Длительность основных операций определяется расчетом.

Длительность заряжания одного шпура составляет (в мин).

$$t_{31} = (1 \div 1,5) \cdot L,$$

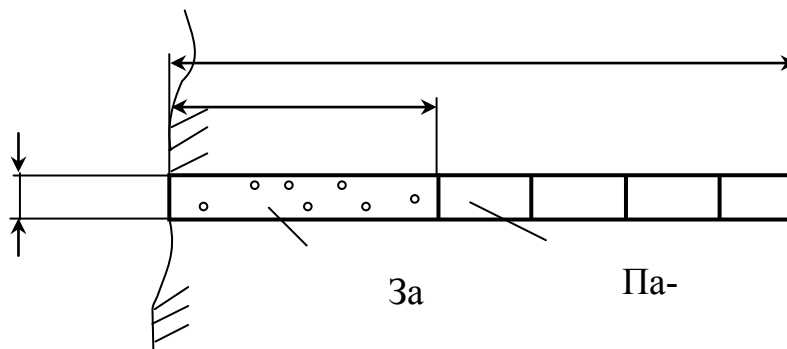
где  $L$  – длина шпура, м.  
 Длительность погрузки

$$t_n = \frac{V_{\text{гм}}}{Q_{\text{мн}}} = \frac{S \cdot L \cdot K_p}{Q_{\text{мн}}},$$

где  $V_{\text{гм}}$  – объем отбитой горной массы;  
 $K_p$  – коэффициент разрыхления породы.  $K_p = 1,2 - 1,4$  в зависимости от крепости породы;  
 $Q_{\text{мн}}$  – техническая производительность погрузочной машины (см. табл.4);  
 $S$  – сечение выработки.

$$V_{нрт} = \frac{l_3}{T},$$

Скорость проходки (техническая) составит:

где  $l_3$  – шаг подвигания забоя,  $l_3 = L \cdot K_{ши}$ ,

$K_{ши}$  – коэффициент использования шпуров.  $K_{ши} = 0,9$ .

### Циклограмма работ при проходке выработки

Операции проходческого цикла	Затраты времени, мин	Часы					
		1	2	3	4	5	6
Осмотр, смазка и подготовка бурильной установки (БУ) к работе	20 – 30	█					
Подгон БУ в забой	10 – 15	█					
Подготовка к бурению	5 – 10	█					
Бурение шпуров забоя	Расчет		█	█			
Бурение шпуров под крепление	Расчет		█	█			
Отгон БУ из забоя	5 – 10			█			
Заряжание шпуров, взрывание	Расчет			█	█		
Проветривание забоя	30				█		
Приведение забоя в безопасное состояние	10 – 15				█		
Нарращивание вентиляционных труб	10 – 15					█	
Осмотр, смазка и подготовка погрузочной машины к работе	20 – 30					█	
Погрузка и уборка горной массы из забоя	Расчет					█	█
Вспомогательные работы (доставка материалов, ВВ и др.)		█	█	█	█	█	█

Эксплуатационная (месячная) скорость проходки составит

$$V_{пр} = V_{нрт} \cdot \Phi \cdot K_u,$$

где  $\Phi$  – фонд времени работы;

$K_u$  – коэффициент использования оборудования.  $K_u \approx 0,8$ .



Рис. 5. Схема подвигания забоя

Фонд времени работы:

$$\Phi = 6 \cdot N_{см} \cdot T_p,$$

где  $N_{см}$  – число рабочих смен;  
 $T_p$  – количество рабочих дней.  
Принимаем  $\Phi_{мес} = 540$  ч ( $6 \times 3 \times 30$ ).

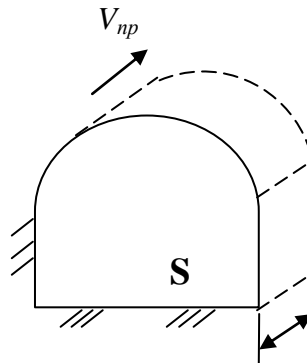
*Критерии оценивания:* использование определенного алгоритма подготовки исходной информации – 1 балл, выполнение и правильность расчетов – 2 балла, наличие пояснений к расчетам – 2 балл, выводы по полученным результатам – 2 балла, оформление работы – 2 балл, представление графического материала – 1 балл.

*Критерии оценки:*

Оценка «отлично» выставляется обучающемуся, если работа оформлена аккуратно, в соответствии с требованиями; методика решения задач правильная и все действия обоснованы; все расчеты выполнены верно; ответ полный, имеется вывод по задаче, материал изложен профессиональным языком, логично – 7-8 баллов.

Оценка «хорошо» выставляется обучающемуся, если работа оформлена аккуратно, с незначительными замечаниями (отступлениями от требований); методика решения задач правильная и все действия обоснованы; в расчетах имеются ошибки; ответ полный, имеется, вывод по задаче или его нет, материал изложен профессиональным языком, логично – 5-6 баллов.

Оценка «удовлетворительно» выставляется обучающемуся, если работа оформлена с существенными замечаниями (отступлениями от установленных требований); методика решения задач правильная, однако действия не обоснованы; в расчетах имеются ошибки; ответ неполный, не имеет вывода по задаче, материал изложен без использования профессиональной терминологии, логично – 3-4 балла.

Оценка «неудовлетворительно» выставляется обучающемуся, если работа оформлена неаккуратно, со значительными отступлениями от требований; методика решения задач не правильная и (или) действия не обоснованы; ответ полный или неполный, нет вывода по задаче, материал изложен без использования профессиональной терминологии, нелогично – 0-2 балла.

### **Контрольная работа № 2 по теме 8**

*Контрольная работа №2:*

Расчет скорости проходки комбайном цикличного действия

*Условия:* Крепость пород  $f$ , площадь сечения выработки  $S_{выр}$ .

### **Варианты заданий**

$N_2$ $N_2$	$f$	$S,$ $м^2$		$N_2, N_2$	$f$	$S,$ $м^2$		$N_2, N_2$	$f$	$S,$ $м^2$
1	4	10		21	4	20		41	4	30
2	5	10		22	5	20		42	5	30
3	6	10		23	6	20		43	6	30

4	8	10		24	8	20		44	8	30
5	10	10		25	10	20		45	10	30
6	4	15		26	4	25		46	4	20
7	5	15		27	5	25		47	5	20
8	6	15		28	6	25		48	6	20
9	8	15		29	8	25		49	8	20
10	6	15		30	10	25		50	10	20
11	4	20		31	12	20		51	12	20
12	5	20		32	15	20		52	15	20
13	6	20		33	18	20		53	18	20
14	8	20		34	20	20		54	20	20
15	10	20		35	12	25		55	12	25
16	4	15		36	15	25		56	15	25
17	5	15		37	18	25		57	18	25
18	6	15		38	20	25		58	20	25
19	8	15		39	12	30		59	12	30
20	10	15		40	15	30		60	15	30

*Методические рекомендации по выполнению задания №2*

Схема проходческого комбайна циклического действия приведена на рис.1. В табл. 1 приведены технические характеристики комбайнов. Порядок расчета соответствует №№ формул.

Техническая скорость проходки:

$$V_{npt} = \frac{B}{T_{ц}}, \quad (5)$$

где  $B$  – захват исполнительного органа (коронки). Ориентировочно  $B = 1м$ ;  
 $T_{ц}$  – длительность цикла (обработки всей площади забоя).

$$T_{ц} = T + T_{во}, \quad (4)$$

где  $T$  – длительность непрерывной работы;  
 $T_{во}$  – длительность вспомогательных операций.  $T_{во} \approx 0,25T$ .

(3)

$$T = \frac{L_{uo}}{V_{nn}},$$

где  
отра-

$L_{uo}$  – ход исполнительного органа при  
ботке забоя;

$V_{nn}$  – скорость поперечной подачи.

Величина  $L_{uo}$  определяется в зависимости от схемы обработки забоя и площади сечения  $S$  (рис.2).

Скорость поперечной подачи

$$V_{nn} = \frac{V_p \cdot h \cdot N_{лр}}{\pi D_{ксп}}, \quad (2)$$

где  $V_p$  – скорость резания.  $V = 2-3$  м/с;  
 $h$  – толщина среза;  
 $N_{лр}$  – число резцов в линии резания.  $N_{лр} = 1$ ;  
 $D_{ксп}$  – средний диаметр коронки.  $D_{ксп} = 1$  м.

Толщина среза составит

$$h = \frac{N_{дв} \cdot \eta}{V_p \cdot A_p \cdot N_{ор}}, \quad (1)$$

где  $N$  – мощность двигателя;  
 $\eta$  – КПД привода.  $\eta = 0,9$ ;  
 $A_p$  – сопротивляемость породы резанию. Ориентировочно  $A_p = 100f$  кН/м;  
 $N_{ор}$  – число резцов, одновременно находящихся в контакте с породой;  
 $N_{ор} = (4 \div 5)B$   
 $f$  – коэффициент крепости породы.

Эксплуатационная (месячная) скорость проходки:

$$V_{пр} = V_{нрт} \cdot \Phi \cdot K_u, \quad (6)$$

где  $\Phi = 540$  ч – фонд времени работы;  
 $K_u$  – коэффициент использования оборудования.  $K_u = 0,8$ .



Рис. 2. Схемы разработки забоя:

а – последовательная;

б – с обрушением;

в – с минимальными ходами.

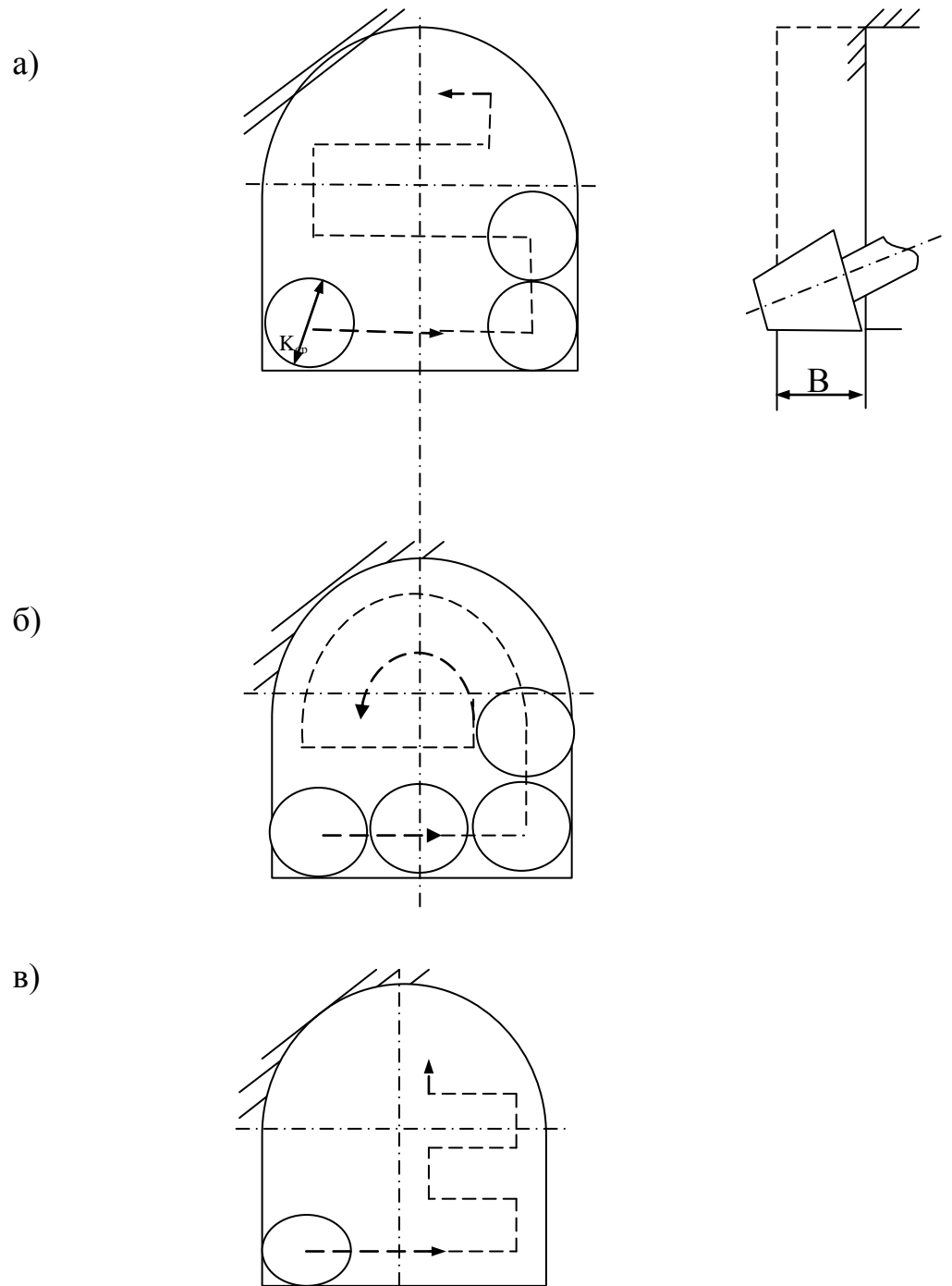
*Критерии оценивания:* использование определенного алгоритма подготовки исходной информации – 1 балл, выполнение и правильность расчетов – 2 балла, наличие пояснений к расчетам – 2 балла, выводы по полученным результатам – 2 балла, оформление работы – 2 балла, представление графического материала – 1 балл.



### Критерии оценки:

Оценка «отлично» выставляется обучающемуся, если работа оформлена аккуратно, в соответствии с требованиями; методика решения задач правильная и все действия обоснованы; все расчеты выполнены верно; ответ полный, имеется вывод по задаче, материал изложен профессиональным языком, логично – 7-8 баллов.

Оценка «хорошо» выставляется обучающемуся, если работа оформлена аккуратно, с незначительными замечаниями (отступлениями от требований); методика решения задач правильная и все действия обоснованы; в расчетах имеются ошибки; ответ полный, имеется, вывод по задаче или его нет, материал изложен профессиональным языком, логично – 5-6 баллов.

Оценка «удовлетворительно» выставляется обучающемуся, если работа оформлена с существенными замечаниями (отступлениями от установленных требований); методика решения задач правильная, однако действия не обоснованы; в расчетах имеются ошибки; ответ неполный, не имеет вывода по задаче, материал изложен без использования профессиональной терминологии, логично – 3-4 балла.

Оценка «неудовлетворительно» выставляется обучающемуся, если работа оформлена неаккуратно, со значительными отступлениями от требований; методика решения задач не правильная и (или) действия не обоснованы; ответ полный или неполный, нет вывода по задаче, материал изложен без использования профессиональной терминологии, нелогично – 0-2 балла.

### Контрольная работа №3:

Расчет скорости проходки комбайном непрерывного действия.

Условия: Крепость пород  $f$ , площадь сечения выработки  $S_{\text{выр}}$ .

### Варианты заданий

№ №	$f$	$S, \text{м}^2$	Тип бурильной машины (перфоратора)	№№	$f$	$S, \text{м}^2$	Тип бурильной машины (перфоратора)	№№	$f$	$S, \text{м}^2$	Тип бурильной машины (перфоратора)
1	4	10	ПК-60	21	4	20	БПП	41	4	30	СОР
2	5	10	ПК-60	22	5	20	БПП	42	5	30	СОР
3	6	10	ПК-60	23	6	20	БПП	43	6	30	СОР
4	8	10	ПК-60	24	8	20	БПП	44	8	30	СОР
5	10	10	ПК-60	25	10	20	БПП	45	10	30	СОР
6	4	15	ПК-75	26	4	25	ГБГ	46	4	20	PR
7	5	15	ПК-75	27	5	25	ГБГ	47	5	20	PR
8	6	15	ПК-75	28	6	25	ГБГ	48	6	20	PR
9	8	15	ПК-75	29	8	25	ГБГ	49	8	20	PR
10	6	15	ПК-75	30	10	25	ГБГ	50	10	20	PR
11	4	20	L500	31	12	20	БПП	51	12	20	ПК-60
12	5	20	L500	32	15	20	БПП	52	15	20	ПК-60
13	6	20	L500	33	18	20	БПП	53	18	20	ПК-60

14	8	20	L500		34	20	20	БГП		54	20	20	ПК-60
15	10	20	L500		35	12	25	ГБГ		55	12	25	ПК-60
16	4	15	HRP1		36	15	25	ГБГ		56	15	25	ПК-75
17	5	15	HRP1		37	18	25	ГБГ		57	18	25	ПК-75
18	6	15	HRP1		38	20	25	ГБГ		58	20	25	ПК-75
19	8	15	HRP1		39	12	30	ГБГ		59	12	30	ПК-75
20	10	15	HRP1		40	15	30	ГБГ		60	15	30	ПК-75

### *Методические указания по выполнению контрольной работы*

*Критерии оценивания:* оформление работы в соответствии с предъявляемыми требованиями – 1 балл; обоснование выбора методики решения задачи – 1 балл; точность в расчетах при определении – 1 балл; полнота ответа на вопросы задания, наличие обоснования, вывода – 3 балл, использование профессиональной терминологии – 1 балл, логичность изложения материала - 1 балл.

#### *Критерии оценки:*

Оценка «отлично» выставляется обучающемуся, если работа оформлена аккуратно, в соответствии с требованиями; методика решения задач правильная и все действия обоснованы; все расчеты выполнены верно; ответ полный, имеется вывод по задаче, материал изложен профессиональным языком, логично – 7-8 баллов.

Оценка «хорошо» выставляется обучающемуся, если работа оформлена аккуратно, с незначительными замечаниями (отступлениями от требований); методика решения задач правильная и все действия обоснованы; в расчетах имеются ошибки; ответ полный, имеется, вывод по задаче или его нет, материал изложен профессиональным языком, логично – 5-6 баллов.

Оценка «удовлетворительно» выставляется обучающемуся, если работа оформлена с существенными замечаниями (отступлениями от установленных требований); методика решения задач правильная, однако действия не обоснованы; в расчетах имеются ошибки; ответ неполный, не имеет вывода по задаче, материал изложен без использования профессиональной терминологии, логично – 3-4 балла.

Оценка «неудовлетворительно» выставляется обучающемуся, если работа оформлена неаккуратно, со значительными отступлениями от требований; методика решения задач не правильная и (или) действия не обоснованы; ответ полный или неполный, нет вывода по задаче, материал изложен без использования профессиональной терминологии, нелогично – 0-2 балла.

## **ЛИТЕРАТУРА**

1. Иванов И.Ю. Погрузочно-доставочные машины: методические указания по выполнению лабораторных работ по дисциплине "Горные машины и оборудование подземных горных работ" для студентов специальности 21.05.04 - "Горное дело" специализации "Горные машины и оборудование" очного и заочного обучения / И. Ю. Иванов. - Екатеринбург: УГГУ, 2018. - 22 с.: рис., табл. - Библиогр.: с. 21.

2. Тургель Д.К. Горные машины и оборудование подземных разработок: учебное пособие / Уральский государственный горный университет. - Екатеринбург: УГГУ, 2007. - 302 с. : ил. - Библиогр.: с. 298-299.
-

МИНИСТЕРСТВО НАУКИ И ВЫСШЕГО ОБРАЗОВАНИЯ  
РОССИЙСКОЙ ФЕДЕРАЦИИ  
ФГБОУ ВО «Уральский государственный горный университет»

Проректор по учебно-методическому комплексу  
С.А. Упоров



**МЕТОДИЧЕСКИЕ УКАЗАНИЯ  
ПО САМОСТОЯТЕЛЬНОЙ РАБОТЕ**

**Б1.О.31 ГОРНЫЕ МАШИНЫ И ОБОРУДОВАНИЕ**

Специальность -  
**21.05.04 – Горное дело**

Направленность (профиль) подготовки  
**Горные машины и оборудование (ГМК)**

форма обучения: очная, заочная

год набора: 2021

Автор: Гаврилова Л.А., доцент, к.т.н.

Одобрена на заседании кафедры

Горных машин и комплексов

(название кафедры)

Зав.кафедрой

(подпись)

Суслов Н.М.

(Фамилия И.О.)

Протокол № 2 от 09.10.2020

(Дата)

Рассмотрена методической комиссией  
факультета

горно-механического

(название факультета)

Председатель

(подпись)

Осипов П.А.

(Фамилия И.О.)

Протокол № 2 от 14.10.2020

(Дата)

Екатеринбург

## СОДЕРЖАНИЕ

Введение	3
1 Методические рекомендации по написанию реферата	5
2 Методические рекомендации по написанию эссе	13
3 Методические рекомендации по написанию реферата статьи	17
4 Методические рекомендации по решению практико-ориентированных заданий	23
5 Методические рекомендации по составлению тестовых заданий	27
6 Требования к написанию и оформлению доклада	29
7 Методические рекомендации к опросу	34
8 Методические рекомендации по подготовке к практическим занятиям	36
9 Методические рекомендации по подготовке семинарским занятиям	38
1 Методические рекомендации по подготовке к сдаче экзаменов и 0 зачетов	40
Заключение	43
Список использованных источников	44

## ВВЕДЕНИЕ

**Самостоятельная работа студентов** может рассматриваться как организационная форма обучения - система педагогических условий, обеспечивающих управление учебной деятельностью студентов по освоению знаний и умений в области учебной и научной деятельности без посторонней помощи.

Самостоятельная работа студентов проводится с целью:

- систематизации и закрепления полученных теоретических знаний и практических умений студентов;
- углубления и расширения теоретических знаний;
- формирования умений использовать нормативную, правовую, справочную документацию и специальную литературу;
- развития познавательных способностей и активности студентов: творческой инициативы, самостоятельности, ответственности и организованности;
- формирования самостоятельности мышления, способностей к саморазвитию, самосовершенствованию и самореализации;
- формирования практических (общеучебных и профессиональных) умений и навыков;
- развития исследовательских умений;
- получения навыков эффективной самостоятельной профессиональной (практической и научно-теоретической) деятельности.

В учебном процессе выделяют два вида самостоятельной работы:

- аудиторная;
- внеаудиторная.

*Аудиторная самостоятельная работа* по дисциплине выполняется на учебных занятиях под непосредственным руководством преподавателя и по его заданию.

*Внеаудиторная самостоятельная работа* - планируемая учебная, учебно-исследовательская, научно-исследовательская работа студентов, выполняемая во внеаудиторное время по заданию и при методическом руководстве преподавателя, но без его непосредственного участия.

Самостоятельная работа, не предусмотренная образовательной программой, учебным планом и учебно-методическими материалами, раскрывающими и конкретизирующими их содержание, осуществляется студентами инициативно, с целью реализации собственных учебных и научных интересов.

Для более эффективного выполнения самостоятельной работы по дисциплине преподаватель рекомендует студентам источники и учебно-методические пособия для работы, характеризует наиболее рациональную методику самостоятельной работы, демонстрирует ранее выполненные студентами работы и т. п.

Подразумевается несколько категорий видов самостоятельной работы студентов, значительная часть которых нашла отражения в данных методических рекомендациях:

- работа с источниками литературы и официальными документами (*использование библиотечно-информационной системы*);
- выполнение заданий для самостоятельной работы в рамках учебных дисциплин (*рефераты, эссе, домашние задания, решения практико-ориентированных заданий*);
- реализация элементов научно-педагогической практики (*разработка методических материалов, тестов, тематических портфолио*);
- реализация элементов научно-исследовательской практики (*подготовка текстов докладов, участие в исследованиях*).

Особенностью организации самостоятельной работы студентов является необходимость не только подготовиться к сдаче зачета /экзамена, но и собрать, обобщить, систематизировать, проанализировать информацию по темам дисциплины.

Технология организации самостоятельной работы студентов включает использование информационных и материально-технических ресурсов образовательного учреждения.

Самостоятельная работа может осуществляться индивидуально или группами студентов online и на занятиях в зависимости от цели, объема, конкретной тематики самостоятельной работы, уровня сложности, уровня умений студентов.

В качестве форм и методов контроля внеаудиторной самостоятельной работы студентов могут быть использованы обмен информационными файлами, семинарские занятия, тестирование, опрос, доклад, реферат, самоотчеты, контрольные работы, защита творческих работ и электронных презентаций и др.

Контроль результатов внеаудиторной самостоятельной работы студентов осуществляется в пределах времени, отведенного на обязательные учебные занятия по дисциплине.

## 1. Методические рекомендации по написанию реферата

**Реферат** - письменная работа объемом 10-18 печатных страниц, выполняемая студентом в течение длительного срока (от одной недели до месяца).

Реферат (от лат. *referre* - докладывать, сообщать) - краткое точное изложение сущности какого-либо вопроса, темы на основе одной или нескольких книг, монографий или других первоисточников. Реферат должен содержать основные фактические сведения и выводы по рассматриваемой теме<sup>1</sup>.

Выполнение и защита реферата призваны дать аспиранту возможность всесторонне изучить интересующую его проблему и вооружить его навыками научного и творческого подхода к решению различных задач в исследуемой области.

Основными задачами выполнения и защиты реферата являются развитие у студентов общекультурных и профессиональных компетенций, среди них:

- формирование навыков аналитической работы с литературными источниками разных видов;
- развитие умения критически оценивать и обобщать теоретические положения;
- стимулирование навыков самостоятельной аналитической работы;
- углубление, систематизация и интеграция теоретических знаний и практических навыков по соответствующему направлению высшего образования;
- презентация навыков публичной дискуссии.

### ***Структура и содержание реферата***

Подготовка материалов и написание реферата - один из самых трудоемких процессов. Работа над рефератом сводится к следующим этапам.

1. Выбор темы реферата.
2. Предварительная проработка литературы по теме и составление «рабочего» плана реферата.
3. Конкретизация необходимых элементов реферата.
4. Сбор и систематизация литературы.
5. Написание основной части реферата.
6. Написание введения и заключения.
7. Представление реферата преподавателю.
8. Защита реферата.

### ***Выбор темы реферата***

Перечень тем реферата определяется преподавателем, который ведет дисциплину. Вместе с тем, аспиранту предоставляется право самостоятельной формулировки темы реферата с необходимым обоснованием целесообразности ее разработки и согласованием с преподавателем. Рассмотрев инициативную тему реферата студента, преподаватель имеет право ее отклонить, аргументировав свое решение, или, при согласии студента, переформулировать тему.

При выборе темы нужно иметь в виду следующее:

1. Тема должна быть актуальной, то есть затрагивать важные в данное время проблемы общественно-политической, экономической или культурной жизни общества.
2. Не следует формулировать тему очень широко: вычленение из широкой проблемы узкого, специфического вопроса помогает проработать тему глубже.

---

<sup>1</sup> Методические рекомендации по написанию реферата. [Электронный ресурс]. Режим доступа: <http://www.hse.spb.ru/edu/recommendations/method-referat-2005.phtml>



3. Какой бы интересной и актуальной ни была тема, прежде всего, следует удостовериться, что для ее раскрытия имеются необходимые материалы.

4. Тема должна открывать возможности для проведения самостоятельного исследования, в котором можно будет показать умение собирать, накапливать, обобщать и анализировать факты и документы.

5. После предварительной самостоятельной формулировки темы необходимо проконсультироваться с преподавателем с целью ее возможного уточнения и углубления.

### ***Предварительная проработка литературы по теме и составление «рабочего» плана реферата***

Подбор литературы следует начинать сразу же после выбора темы реферата. Первоначально с целью обзора имеющихся источников целесообразно обратиться к электронным ресурсам в сети Интернет и, в частности, к электронным информационным ресурсам УГГУ: благодаря оперативности и мобильности такого источника информации, не потратив много времени, можно создать общее представление о предмете исследования, выделить основные рубрики (главы, параграфы, проблемные модули) будущего курсовой работы. При подборе литературы следует также обращаться к предметно-тематическим каталогам и библиографическим справочникам библиотеки УГГУ, публичных библиотек города.

Предварительное ознакомление с источниками следует расценивать как первый этап работы над рефератом. Для облегчения дальнейшей работы необходимо тщательно фиксировать все просмотренные ресурсы (даже если кажется, что тот или иной источник непригоден для использования в работе над рефератом, впоследствии он может пригодиться, и тогда его не придется искать).

Результатом предварительного анализа источников является рабочий план, представляющий собой черновой набросок исследования, который в дальнейшем обрастает конкретными чертами. Форма рабочего плана допускает определенную степень произвольности. Первоначальный вариант плана должен отражать основную идею работы. При его составлении следует определить содержание отдельных глав и дать им соответствующее название; продумать содержание каждой главы и наметить в виде параграфов последовательность вопросов, которые будут в них рассмотрены. В реферате может быть две или три главы - в зависимости от выбранной проблемы, а также тех целей и задач исследования.

Работа над предварительным планом необходима, поскольку она дает возможность еще до начала написания реферата выявить логические неточности, информационные накладки, повторы, неверную последовательность глав и параграфов, неудачные формулировки выделенных частей или даже реферата в целом.

Рабочий план реферата разрабатывается студентом самостоятельно и может согласовываться с преподавателем.

### ***Конкретизация необходимых элементов реферата***

Реферат должен иметь четко определенные цель и задачи, объект, предмет и методы исследования. Их необходимо сформулировать до начала непосредственной работы над текстом.

Цель реферата представляет собой формулировку результата исследовательской деятельности и путей его достижения с помощью определенных средств. Учитывайте, что у работы может быть только одна цель.

Задачи конкретизируют цель, в реферате целесообразно выделить три-четыре задачи. Задачи - это теоретические и практические результаты, которые должны быть получены в реферате. Постановку задач следует делать как можно более тщательно, т.к. их

решение составляет содержание разделов (подпунктов, параграфов) реферата. В качестве задач может выступать либо решение подпроблем, вытекающих из общей проблемы, либо задачи анализа, обобщения, обоснования, разработки отдельных аспектов проблемы, ведущие к формулировке возможных направлений ее решения.

Объект исследования - процесс или явление, порождающие проблемную ситуацию и избранные для изучения.

Предмет исследования - все то, что находится в границах объекта исследования в определенном аспекте рассмотрения.

Методы исследования, используемые в реферате, зависят от поставленных цели и задач, а также от специфики объекта изучения. Это могут быть методы системного анализа, математические и статистические методы, сравнения, обобщения, экспертных оценок, теоретического анализа и т.д.

Впоследствии формулировка цели, задач, объекта, предмета и методов исследования составят основу Введения к реферату.

### ***Сбор и систематизация литературы***

Основные источники, использование которых возможно и необходимо в реферате, следующие:

- учебники, рекомендованные Министерством образования и науки РФ;
- электронные ресурсы УГГУ на русском и иностранном языках;
- статьи в специализированных и научных журналах;
- диссертации и монографии по изучаемой теме;
- инструктивные материалы и законодательные акты (только последних изданий);
- данные эмпирических и прикладных исследований (статистические данные, качественные интервью и т.д.)
- материалы интернет-сайтов.

Систематизацию получаемой информации следует проводить по основным разделам реферата, предусмотренным планом. При изучении литературы не стоит стремиться освоить всю информацию, заключенную в ней, а следует отбирать только ту, которая имеет непосредственное отношение к теме работы. Критерием оценки прочитанного является возможность его использования в реферате.

Сбор фактического материала - один из наиболее ответственных этапов подготовки реферата. От того, насколько правильно и полно собран фактический материал, во многом зависит своевременное и качественное написание работы. Поэтому, прежде чем приступить к сбору материала, аспиранту необходимо тщательно продумать, какой именно фактический материал необходим для реферата и составить, по возможности, специальный план его сбора и анализа. После того, как изучена и систематизирована отобранная по теме литература, а также собран и обработан фактический материал, возможны некоторые изменения в первоначальном варианте формулировки темы и в плане реферата.

### ***Написание основной части реферата***

Изложение материала должно быть последовательным и логичным. Общая логика написания параграфа сводится к стандартной логической схеме «Тезис - Доказательство - Вывод» (количество таких цепочек в параграфе, как правило, ограничивается тремя - пятью доказанными тезисами).

Все разделы реферата должны быть связаны между собой. Особое внимание следует обращать на логические переходы от одной главы к другой, от параграфа к параграфу, а внутри параграфа - от вопроса к вопросу.

Использование цитат в тексте необходимо для того, чтобы без искажений передать мысль автора первоисточника, для идентификации взглядов при сопоставлении различных

точек зрения и т.д. Отталкиваясь от содержания цитат, необходимо создать систему убедительных доказательств, важных для объективной характеристики изучаемого вопроса. Цитаты также могут использоваться и для подтверждения отдельных положений работы.

Число используемых цитат должно определяться потребностями разработки темы. Цитатами не следует злоупотреблять, их обилие может восприниматься как выражение слабости собственной позиции автора. Оптимальный объем цитаты - одно-два, максимум три предложения. Если цитируемый текст имеет больший объем, его следует заменять аналитическим пересказом.

Во всех случаях употребления цитат или пересказа мысли автора необходимо делать точную ссылку на источник с указанием страницы.

Авторский текст (собственные мысли) должен быть передан в научном стиле. Научный стиль предполагает изложение информации от первого лица множественного числа («мы» вместо «я»). Его стоит обозначить хорошо известными маркерами: «По нашему мнению», «С нашей точки зрения», «Исходя из этого мы можем заключить, что...» и т.п. или безличными предложениями: «необходимо подчеркнуть, что...», «важно обратить внимание на тот факт, что...», «следует отметить.» и т.д.

Отдельные положения реферата должны быть иллюстрированы цифровыми данными из справочников, монографий и других литературных источников, при необходимости оформленными в справочные или аналитические таблицы, диаграммы, графики. При составлении аналитических таблиц, диаграмм, графиков используемые исходные данные выносятся в приложение, а в тексте приводятся результаты расчетов отдельных показателей (если аналитическая таблица по размеру превышает одну страницу, ее целиком следует перенести в приложение). В тексте, анализирующем или комментирующем таблицу, не следует пересказывать ее содержание, а уместно формулировать основной вывод, к которому подводят табличные данные, или вводить дополнительные показатели, более отчетливо характеризующие то или иное явление или его отдельные стороны. Все материалы, не являющиеся необходимыми для решения поставленной в работе задачи, также выносятся в приложение.

### ***Написание введения и заключения***

Введение и заключение - очень важные части реферата. Они должны быть тщательно проработаны, выверены логически, стилистически, орфографически и пунктуационно.

Структурно введение состоит из нескольких логических элементов. Во введении в обязательном порядке обосновываются:

- актуальность работы (необходимо аргументировать, в силу чего именно эта проблема значима для исследования);
- характеристика степени разработанности темы (краткий обзор имеющейся научной литературы по рассматриваемому вопросу, призванный показать знакомство студента со специальной литературой, его умение систематизировать источники, критически их рассматривать, выделять существенное, оценивать ранее сделанное другими исследователями, определять главное в современном состоянии изученности темы);
- цель и задачи работы;
- объект и предмет исследования;
- методы исследования;
- теоретическая база исследования (систематизация основных источников, которые использованы для написания своей работы);
- структура работы (название глав работы и их краткая характеристика).

По объему введение занимает 1,5-2 страницы текста, напечатанного в соответствии с техническими требованиями, определенными преподавателем.

Заключение содержит краткую формулировку результатов, полученных в ходе работы, указание на проблемы практического характера, которые были выявлены в процессе исследования, а также рекомендации относительно их устранения. В заключении возможно повторение тех выводов, которые были сделаны по главам. Объем заключения - 1 - 3 страницы печатного текста.

### ***Представление реферата преподавателю***

Окончательный вариант текста реферата необходимо распечатать и вставить в папку-скоросшиватель. Законченный и оформленный в соответствии с техническими требованиями реферат подписывается студентом и представляется в распечатанном и в электронном виде в срок, обозначенный преподавателем.

Перед сдачей реферата аспирант проверяет его в системе «Антиплагиат» (<http://www.antiplagiat.ru/>), пишет заявление о самостоятельном характере работы, где указывает процент авторского текста, полученный в результате тестирования реферата в данной системе. Информацию, полученную в результате тестирования реферата в данной системе (с указанием процента авторского текста), аспирант в печатном виде предоставляет преподавателю вместе с окончательным вариантом текста реферата, который не подлежит доработке или замене.

### ***Защита реферата***

При подготовке реферата к защите (если она предусмотрена) следует:

1. Составить план выступления, в котором отразить актуальность темы, самостоятельный характер работы, главные выводы и/или предложения, их краткое обоснование и практическое и практическое значение - с тем, чтобы в течение 3 - 5 минут представить достоинства выполненного исследования.

2. Подготовить иллюстративный материал: схемы, таблицы, графики и др. наглядную информацию для использования во время защиты. Конкретный вариант наглядного представления результатов определяется форматом процедуры защиты реферата.

### ***Критерии оценивания реферата***

*Критерии оценивания реферата:* новизна текста, степень раскрытия сущности вопроса, соблюдение требований к оформлению.

*Новизна текста* – обоснование актуальности темы; новизна и самостоятельность в постановке проблемы, формулирование нового аспекта известной проблемы; умение работать с литературой, систематизировать и структурировать материал; наличие авторской позиции, самостоятельная интерпретация описываемых в реферате фактов и проблем – 4 балла.

*Степень раскрытия сущности вопроса* - соответствие содержания доклада его теме; полнота и глубина знаний по теме; умение обобщать, делать выводы, сопоставлять различные точки зрения по вопросу (проблеме); оценка использованной литературы (использование современной научной литературы) – 4 балла.

*Соблюдение требований к оформлению* - правильность оформления ссылок на источники, списка использованных источников; грамотное изложение текста (орфографическая, пунктуационная, стилистическая культура); владение терминологией; корректность цитирования – 4 балла.

*Критерии оценивания публичного выступления (защита реферата):* логичность построения выступления; грамотность речи и владение профессиональной терминологией; обоснованность выводов; умение отвечать на вопросы; поведение при защите работы (манера говорить, отстаивать свою точку зрения, привлекать внимание к важным моментам в докладе или ответах на вопросы и т.д.) соблюдение требований к объёму доклада – 10 баллов.

*Критерии оценивания презентации:* дизайн и мультимедиа – эффекты, содержание – 4 балла.

Всего – 25 баллов.

#### **Оценка «зачтено»**

Оценка «зачтено» – реферат полностью соответствует предъявляемым требованиям (критериям оценки) – 23-25 баллов.

*Критерии оценивания реферата:* актуальность темы обоснована, сформулирован новый аспект рассмотрения проблемы, присутствует новизна и самостоятельность в постановке проблемы, анализируемый материал систематизирован и структурирован, широкий диапазон и качество (уровень) используемого информационного пространства (привлечены различные источники научной информации), прослеживается наличие авторской позиции и самостоятельной интерпретации описываемых в реферате фактов и проблем.

*Степень раскрытия сущности вопроса* - содержание реферата соответствует теме, продемонстрирована полнота и глубина знаний по теме, присутствует личная оценка (вывод), объяснены альтернативные взгляды на рассматриваемую проблему и обосновано сбалансированное заключение; представлен критический анализ использованной литературы (использование современной научной литературы).

*Соблюдение требований к оформлению* – текст оформлен в соответствии с методическими требованиями и ГОСТом, в работе соблюдены правила русской орфографии и пунктуации, выдержана стилистическая культура научного текста, четкое и полное определение рассматриваемых понятий (категорий), приводятся соответствующие примеры в строгом соответствии с рассматриваемой проблемой, соблюдена корректность при цитировании источников.

*Критерии оценивания презентации:* цвет фона гармонирует с цветом текста, всё отлично читается, использовано 3 цвета шрифта, все страницы выдержаны в едином стиле, гиперссылки выделены и имеют разное оформление до и после посещения кадра, анимация присутствует только в тех местах, где она уместна и усиливает эффект восприятия текстовой части информации, звуковой фон соответствует единой концепции и усиливает эффект восприятия текстовой части информации, размер шрифта оптимальный, все ссылки работают, содержание является строго научным, иллюстрации (графические, музыкальные, видео) усиливают эффект восприятия текстовой части информации, орфографические, пунктуационные, стилистические ошибки отсутствуют, наборы числовых данных проиллюстрированы графиками и диаграммами в наиболее адекватной форме, информация является актуальной и современной, ключевые слова в тексте выделены.

*Критерии оценивания публичного выступления:* выступление логично построено, выводы аргументированы, свободное владение профессиональной терминологией, в речи отсутствуют орфоэпические, лексические, грамматические и синтаксические ошибки, дает полные и исчерпывающие ответы на вопросы, соблюдены этические нормы поведения при защите работы, владеет различными способами привлечения и удержания внимания и интереса аудитории к сообщению, соблюдены требования к объёму доклада.

Оценка «зачтено» - реферат в основном соответствует предъявляемым требованиям (критериям оценки) – 18-22 баллов.

*Критерии оценивания реферата:* актуальность темы обоснована, сформулирован новый аспект рассмотрения проблемы, анализируемый материал систематизирован и структурирован, представлен достаточный диапазон используемого информационного

пространства (привлечены несколько источников научной информации), прослеживается наличие авторской позиции в реферате при отборе фактов и проблем.

*Степень раскрытия сущности вопроса* - содержание реферата соответствует теме, продемонстрирована достаточная осведомленность знаний по теме, присутствует личная оценка (вывод), объяснены 2-3 взгляда на рассматриваемую проблему и обосновано заключение; представлен критический обзор использованной литературы (использование современной научной литературы).

*Соблюдение требований к оформлению* – текст оформлен в соответствии с методическими требованиями и ГОСТом, в работе имеются незначительные ошибки правил русской орфографии и пунктуации, выдержана стилистическая культура научного текста, четкое определение рассматриваемых понятий (категорий), приводятся соответствующие примеры в строгом соответствии с рассматриваемой проблемой, соблюдена корректность при цитировании источников.

*Критерии оценивания презентации:* цвет фона хорошо соответствует цвету текста, всё можно прочесть, использовано 3 цвета шрифта, 1-2 страницы имеют свой стиль оформления, отличный от общего, гиперссылки выделены и имеют разное оформление до и после посещения кадра, анимация присутствует только в тех местах, где она уместна, звуковой фон соответствует единой концепции и привлекает внимание зрителей в нужных местах - именно к информации, размер шрифта оптимальный, все ссылки работают, содержание в целом является научным, иллюстрации (графические, музыкальные, видео) соответствуют тексту, орфографические, пунктуационные, стилистические ошибки практически отсутствуют, наборы числовых данных проиллюстрированы графиками и диаграммами, информация является актуальной и современной, ключевые слова в тексте выделены

*Критерии оценивания публичного выступления* : выступление логично построено, выводы аргументированы, испытывает незначительные затруднения при использовании профессиональной терминологии, в речи допускает в незначительном количестве орфоэпические, лексические, грамматические и синтаксические ошибки, дает полные и исчерпывающие ответы на вопросы, соблюдены этические нормы поведения при защите работы, владеет ограниченным набором способов привлечения внимания аудитории к сообщению, соблюдены требования к объёму доклада.

Оценка «зачтено» - реферат частично соответствует предъявляемым требованиям (критериям оценки) – 13-17 баллов.

*Критерии оценивания реферата:* актуальность темы обоснована, сформулирован новый аспект рассмотрения проблемы, анализируемый материал систематизирован и структурирован, представлен достаточный диапазон используемого информационного пространства (привлечены несколько источников научной информации), прослеживается наличие авторской позиции в реферате при отборе фактов и проблем.

*Степень раскрытия сущности вопроса* - содержание реферата соответствует теме, продемонстрирована достаточная осведомленность знаний по теме, присутствует личная оценка (вывод), объяснены 2-3 взгляда на рассматриваемую проблему и обосновано заключение; представлен критический обзор использованной литературы (использование современной научной литературы).

*Соблюдение требований к оформлению* – оформление текста частично не соответствует методическими требованиям и ГОСТу, в работе имеются ошибки правил русской орфографии и пунктуации, в целом выдержана стилистическая культура научного текста, четкое определение рассматриваемых понятий (категорий), частично не соблюдена корректность при цитировании источников.

*Критерии оценивания презентации:* цвет фона плохо соответствует цвету текста, использовано более 4 цветов шрифта, некоторые страницы имеют свой стиль оформления, гиперссылки выделены, анимация дозирована, звуковой фон не соответствует единой концепции, но не носит отвлекающий характер, размер шрифта средний (соответственно,

объём информации слишком большой — кадр несколько перегружен), ссылки работают, содержание включает в себя элементы научности, иллюстрации (графические, музыкальные, видео) в определенных случаях соответствуют тексту, есть орфографические, пунктуационные, стилистические ошибки, наборы числовых данных чаще всего проиллюстрированы графиками и диаграммами, информация является актуальной и современной, ключевые слова в тексте, чаще всего, выделены.

*Критерии оценивания публичного выступления:* в выступлении нарушено логическое построение, выводы не аргументированы, испытывает затруднения при использовании профессиональной терминологии, в речи допускает орфоэпические, лексические, грамматические и синтаксические ошибки, дает краткие ответы на вопросы, в целом соблюдены этические нормы поведения при защите работы, соблюдены требования к объёму доклада.

#### **Оценка «не зачтено»**

Оценка «не зачтено» - реферат не соответствует предъявляемым требованиям (критериям оценки) – 0-12 баллов.

*Критерии оценивания реферата:* актуальность темы не обоснована, не сформулирован новый аспект рассмотрения проблемы, анализируемый материал не систематизирован, ограниченный диапазон используемого информационного пространства (привлечен 1 источник научной информации), отсутствует авторская позиция в реферате.

*Степень раскрытия сущности вопроса* - содержание реферата не соответствует теме, не продемонстрирована осведомленность знаний по теме, отсутствует личная оценка (вывод), представлен 1 позиция рассмотрения проблемы, заключение не обосновано, отсутствует критический обзор использованной литературы.

*Соблюдение требований к оформлению* – оформление текста не соответствует методическими требованиями и ГОСТу, в работе выполнена с ошибками правил русской орфографии и пунктуации, не выдержана стилистическая культура научного текста, отсутствует четкое определение рассматриваемых понятий (категорий), не соблюдена корректность при цитировании источников.

*Критерии оценивания презентации:* цвет фона не соответствует цвету текста, использовано более 5 цветов шрифта, каждая страница имеет свой стиль оформления, гиперссылки не выделены, анимация отсутствует (или же презентация перегружена анимацией), звуковой фон не соответствует единой концепции, носит отвлекающий характер, слишком мелкий шрифт (соответственно, объём информации слишком велик — кадр перегружен), не работают отдельные ссылки, содержание не является научным, иллюстрации (графические, музыкальные, видео) не соответствуют тексту, много орфографических, пунктуационных, стилистических ошибок, наборы числовых данных не проиллюстрированы графиками и диаграммами, информация не представляется актуальной и современной, ключевые слова в тексте не выделены

*Критерии оценивания публичного выступления:* отказывается от защиты или в выступлении нарушено логическое построение, отсутствуют выводы, не использует профессиональную терминологию, в речи допускает значительном количестве орфоэпические, лексические, грамматические и синтаксические ошибки, не отвечает на вопросы, нарушает этические нормы поведения при защите работы, не соблюдены требования к объёму доклада.

## 2. Методические рекомендации по написанию реферата статьи

Реферирование представляет собой интеллектуальный творческий процесс, включающий осмысление, аналитико-синтетическое преобразование информации и создание нового документа - реферата, обладающего специфической языково-стилистической формой.

**Рефератом статьи** (далее - реферат) называется текст, передающий основную информацию подлинника в свернутом виде и составленный в результате ее смысловой переработки<sup>2</sup>.

Основными функциями рефератов являются следующие: информативная, поисковая, индикативная, справочная, сигнальная, адресная, коммуникативная.

*Информативная функция.* Поскольку реферат является кратким изложением основного содержания первичного документа, главная его задача состоит в том, чтобы передавать фактографическую информацию.

Отсюда информативность является наиболее существенной и отличительной чертой реферата.

*Поисковая и справочная функции.* Как средство передачи информации реферат нередко заменяет чтение первичного документа. Обращаясь к рефератам, пользователь осуществляет по ним непосредственный поиск информации, причем информации фактографической. В этом проявляется поисковая функция реферата, а также функция справочная, поскольку извлекаемая из реферата информация во многом представляет справочный интерес.

*Индикативная функция.* Реферат должен характеризовать оригинальный материал не только содержательно, но и описательно. Путем описания обычно даются дополнительные характеристики первичного материала: его вид (книга, статья), наличие в нем иллюстраций и т.д.

Кроме того, в реферате иногда приходится ограничиваться лишь названием или перечислением отдельных вопросов содержания. Это еще одно свойство реферата, которое принято называть индикативностью.

*Адресная функция.* Точным библиографическим описанием первичного документа одновременно достигается то, что реферат способен выполнять адресную функцию, без чего бессмысленен документальный информационный поиск.

*Сигнальная функция.* Эта функция реферата проявляется, когда осуществляется оперативное информирование с помощью авторских рефератов о планах выпуска литературы, а также о существовании неопубликованных, в том числе депонированных работ.

Диапазон использования рефератов очень широк. Они применяются как в индивидуальном, так и в коллективном информационном обеспечении, проводимом в интересах научно-исследовательских работ, учебного процесса и т.д. Они же являются средством международного обмена информацией и выполняют научно-коммуникативные функции в интернациональном масштабе.

Являясь наиболее экономным средством ознакомления с первоисточником, реферат должен отразить все существенные моменты последнего и особо выделить основную мысль автора. Многообразные функции реферата в системе научных коммуникаций можно объединить в следующие основные группы: информативные, поисковые, коммуникативные. Поскольку реферат передает в сжатом виде текст первоисточника, он позволяет специалисту либо получить релевантную информацию, либо сделать вывод о том, что обращаться к первоисточнику нет необходимости.

Существует три основных способа изложения информации в реферате.

---

<sup>2</sup> Фролова Н. А. Реферирование и аннотирование текстов по специальности (на материале немецкого языка): Учеб. пособие / ВолгГТУ, Волгоград, 2006. - С.5



*Экстрагирование* - представление информации первоисточника в реферате. Эта методика достаточно проста: референт отмечает предложения, которые затем полностью или с незначительным перефразированием переносятся в реферат-экстракт.

*Перефразирование* - наиболее распространенный способ реферативного изложения. Здесь имеет место частичное текстуальное совпадение с первоисточником. Перефразирование предполагает не использование значительной части сведений оригинала, а перестройку его смысловую и синтаксическую структуры. Перестройка текста достигается за счет таких операций, как замещение (одни фрагменты текста заменяются другими), совмещения (объединяются несколько предложений в одно) и обобщение.

*Интерпретация* - это способ реферативного изложения, когда содержание первоисточника может раскрываться либо в той же последовательности, либо на основе обобщенного представления о нем. Разновидностью интерпретированных рефератов могут быть авторефераты диссертаций, тезисы докладов научных конференций и совещаний.

Для качественной подготовки реферата необходимо владеть основными приемами анализа и синтеза, знать основные требования, предъявляемые к рефератам, их структурные и функциональные особенности.

Процесс реферирования делится на пять основных этапов:

1. Определение способа охвата первоисточника, который в данном конкретном случае наиболее целесообразен, для реферирования (общее, фрагментное, аспектное и т.д.).
2. Беглое ознакомительное чтение, когда референт решает вопрос о научно-практической значимости и информационной новизне первоисточника. Анализ его вида позволяет осуществить выбор аспектной схемы изложения реферата.
3. Конструирование текста реферата, которое осуществляется с использованием приемов перефразирования, обобщения, абстрагирования и т.д. Очень редко предложения или фрагменты оригинала используются без изменения. Запись полученных в результате синтеза конструкций осуществляется в последовательности, соответствующей разработанной схеме или плану.
4. Критический анализ полученного текста с точки зрения потребителя реферата.
5. Оформление и редактирование, которые являются заключительным этапом подготовки реферата.

Все, что в первичном документе не заслуживает внимания потребителя реферата, должно быть опущено. Так, в реферат не включаются:

- общие выводы, не вытекающие из полученных результатов;
- информация, не понятная без обращения к первоисточнику;
- общеизвестные сведения;
- второстепенные детали, избыточные рассуждения;
- исторические справки;
- детальные описания экспериментов и методик;
- сведения о ранее опубликованных документах и т. д.

Приемы составления реферата позволяют обеспечить соблюдение основных методических принципов реферирования: адекватности, информативности, краткости и достоверности.

Хотя реферат по содержанию зависит от первоисточника, он представляет собой новый, самостоятельный документ. Общими требованиями к языку реферата являются точность, краткость, ясность, доступность.

По своим языковым и стилистическим средствам реферат отличается от первоисточника, поскольку референт использует иные термины и строит предложения в соответствии со стилем реферата. Наряду с сообщением могут использоваться перифразы. Вместе с тем в ряде случаев стилистика реферата может совпадать с первоисточником, что особенно характерно для расширенных рефератов.

Изложение реферата должно обеспечивать наибольшую семантическую адекватность, семантическую эквивалентность, краткость и логическую последовательность. Для этого

необходимы определенные лексические и грамматические средства. Адекватность и эквивалентность достигаются за счет правильного употребления терминов, краткость - за счет экономной структуры предложений и использования терминологической лексики.

Быстрое и адекватное восприятие реферата обеспечивается употреблением простых законченных предложений, имеющих правильную грамматическую форму. Громоздкие предложения затрудняют понимание реферата, поэтому сложные предложения, как правило, расчленяются на ряд простых при сохранении логических взаимоотношений между ними путем замены соединительных слов, например, местоимениями.

Широко используются неопределенно-личные предложения без подлежащего. Они концентрируют внимание читающего только на факте, усиливая тем самым информационно-справочную значимость реферата.

Реферату, как одному из жанров научного стиля, присущи те же семантико-структурные особенности, что и научному стилю в целом: объективность, однозначность, логичность изложения, безличная манера повествования, широкое использование научных терминов, абстрактной лексики и т.д. В то же время этот жанр имеет и свою специфику стиля: фактографичность (констатация фактов), обобщенно-отвлеченный характер изложения, предельная краткость, подчеркнутая логичность, стандартизация языкового выражения.

Рефераты делятся на информативные (реферат-конспект), индикативные, указательные (реферат-резюме) и обзорные (реферат-обзор)<sup>3</sup>. В основу их классификации положена степень аналитико-синтетической переработки источника.

*Информативные рефераты* включают в себя изложение (в обобщенном виде) всех основных проблем, изложенных в первоисточнике, их аргументацию, основные результаты и выводы, имеющие теоретическую и практическую ценность.

*Индикативные рефераты* указывают только на основные моменты содержания первоисточника. Их также называют реферативной аннотацией.

*Научные рефераты* отражают смысловую сторону образно-тематического содержания. В его основе лежат такие мыслительные операции, как обобщение и абстракция.

*Реферат-резюме* направлен на перечисление основных проблем источника без содержания доказательств.

Реферат, независимо от его типа, имеет единую структуру:

- название реферируемой работы (или выходные данные);
- композиция реферируемой работы;
- главная мысль реферируемого материала;
- изложение содержания;
- выводы автора по реферируемому материалу.

Обычно в самом первоисточнике главная мысль становится ясной лишь после прочтения всего материала, в реферате же с нее начинается изложение содержания, она предшествует всем выводам и доказательствам. Такая последовательность изложения необходима для того, чтобы с самого начала сориентировать читателя относительно основного содержания источника и его перспективной ценности. Выявление главной мысли источника становится весьма ответственным делом референта и требует от него вдумчивого отношения к реферируемому материалу. Иногда эта главная мысль самим автором даже не формулируется, а лишь подразумевается. Референту необходимо суметь сжато ее сформулировать, не внося своих комментариев.

Содержание реферируемого материала излагается в последовательности первоисточника по главам, разделам, параграфам. Обычно дается формулировка вопроса, приводится вывод по этому вопросу и необходимая цепь доказательств в их логической последовательности.

---

<sup>3</sup> Брандес М. П. Немецкий язык. Переводческое реферирование: практикум. М.: КДУ, 2008. - 368с.

Следует иметь в виду, что иногда выводы автора не вполне соответствуют главной мысли первоисточника, так как могут быть продиктованы факторами, выходящими за пределы излагаемого материала. Но в большинстве случаев выводы автора вытекают из главной мысли, выявление которой и помогает их понять.

Перечень типичных смысловых частей информационного реферата и используемых в каждой из них типичных языковых средств представлен в таблице 1.

Таблица 1

**Перечень типичных смысловых частей информационного реферата и используемых в каждой из них типичных языковых средств**

Смысловые части реферата	Используемые языковые средства
1. Название реферируемой работы (или выходные данные)	- В. Вильсон. Наука государственного управления // Классики теории государственного управления: американская школа. Под ред. ДЖ. Шафритца, А. Хайда. – М. : Изд-во МГУ, 2003. – с. 24-42.; - Статья называется (носит название, озаглавлена)
2. Композиция реферируемой работы	- Статья <ul style="list-style-type: none"> <li>• состоит из.....</li> <li>• делится на .....</li> <li>• начинается с.....</li> <li>• кончается (чем?).....;</li> </ul> - В статье можно выделить две части.....
3. Проблематика и основные положения работы	- Статья <ul style="list-style-type: none"> <li>• посвящена теме (проблеме, вопросу) .....</li> <li>• представляет собой анализ (обзор, описание, обобщение, изложение) .....</li> </ul> - Автор статьи <ul style="list-style-type: none"> <li>• ставит (рассматривает, освещает, поднимает, затрагивает) следующие вопросы (проблемы) .....</li> <li>• особо останавливается (на чем?) .....</li> <li>• показывает значение (чего?) .....</li> <li>• раскрывает сущность (чего?) .....</li> <li>• обращает внимание (на что?) .....</li> <li>• уделяет внимание (чему?) .....</li> <li>• касается (чего?) .....</li> </ul> - В статье <ul style="list-style-type: none"> <li>• рассматривается (что?) .....</li> <li>• анализируется (что?) .....</li> <li>• делается анализ (обзор, описание, обобщение, изложение) (чего?) .....</li> <li>• раскрывается, освещается вопрос...</li> <li>• обобщается (что?) .....</li> <li>• отмечается важность (чего?) .....</li> <li>• касается (чего?).....</li> </ul> - В статье <ul style="list-style-type: none"> <li>• показано (что?) .....</li> <li>• уделено большое внимание (чему?) .....</li> <li>• выявлено (что?) .....</li> <li>• уточнено (что?) .....</li> </ul>
4. Аргументация основных положений работы	- Автор <ul style="list-style-type: none"> <li>• приводит примеры (факты, цифры, данные) .....</li> <li>• иллюстрирует это положение .....</li> <li>• подтверждает (доказывает, аргументирует) свою точку зрения примерами (данными)...</li> </ul> - в подтверждение своей точки зрения автор приводит доказательства (аргументы, ряд доказательств, примеры, иллюстрации, данные, результаты наблюдений) ... - Для доказательств своих положений автор описывает <ul style="list-style-type: none"> <li>• эксперимент .....</li> <li>• в ходе эксперимента автор привлекал ...</li> </ul>

5. Выводы, заключения	<ul style="list-style-type: none"> <li>• выполненные исследования показывают...</li> <li>• приведенные наблюдения (полученные данные) приводят к выводу (позволяют сделать выводы)..</li> <li>• из сказанного можно сделать вывод, что .....</li> <li>• анализ результатов свидетельствует ...</li> </ul> <p>- На основании проведенных наблюдений (полученных данных, анализ результатов)</p> <ul style="list-style-type: none"> <li>• был сделан вывод (можно сделать заключение) ....</li> <li>• автор приводит выводы .....</li> </ul>
-----------------------	--

Реферат может содержать комментарий референта, только в том случае, если референт является достаточно компетентным в данном вопросе и может вынести квалифицированное суждение о реферируемом материале. В комментарий входят критическая характеристика первоисточника, актуальность освещенных в нем вопросов, суждение об эффективности предложенных решений, указание, на кого рассчитан реферируемый материал.

Комментарий реферата может содержать оценку тех или иных положений, высказываемых автором реферируемой работы. Эта оценка чаще всего выражает согласие или несогласие с точкой зрения автора. Языковые средства, которые используются при этом, рассмотрены в таблице 2.

Таблица 2

**Языковые средства, используемых при оценке те положений, высказываемых автором реферируемой работы**

Смысловые части комментария	Используемые языковые средства
Смысловые части комментария	<p>- Автор</p> <ul style="list-style-type: none"> <li>• справедливо указывает ....</li> <li>• правильно подходит к анализу (оценке) ....</li> <li>• убедительно доказывает ....</li> <li>• отстаивает свою точку зрения ....</li> <li>• критически относится к работам предшественников .....</li> </ul> <p>- Мы</p> <ul style="list-style-type: none"> <li>• разделяем точку зрения (мнения, оценку) автора .....</li> <li>• придерживаемся подобного же мнения ...</li> <li>• критически относимся к работам предшественников ....</li> </ul> <p>- Можно согласиться с автором, что .....</p> <p>- Следует признать достоинства такого подхода к решению ....</p>
Несогласие (отрицательная оценка)	<p>- Автор</p> <ul style="list-style-type: none"> <li>• не раскрывает содержания (противоречий, разных точек зрения) ...</li> <li>• противоречит себе (известным фактам) .....</li> <li>• игнорирует общеизвестные факты .....</li> <li>• упускает из вида .....</li> <li>• не критически относится к высказанному положению .....</li> <li>• не подтверждает сказанное примерами....</li> </ul> <p>- Мы</p> <ul style="list-style-type: none"> <li>• придерживаемся другой точки зрения (другого, противоположного мнения)</li> <li>• не можем согласиться (с чем?) ...</li> <li>• трудно согласиться с автором (с таким подходом к решению проблемы, вопроса, задачи) ....</li> <li>• можно выразить сомнение в том, что .....</li> <li>• дискуссионно (сомнительно, спорно) , что .....</li> <li>• к недостаткам работы можно отнести .....</li> </ul>

В реферате могут быть использованы цитаты из реферируемой работы. Они всегда ставятся в кавычки. Следует различать три вида цитирования, при этом знаки препинания ставятся, как в предложениях с прямой речью.

1. Цитата стоит после слов составителя реферата. В этом случае после слов составителя реферата ставится двоеточие, а цитата начинается с большой буквы. Например: Автор статьи утверждает: «В нашей стране действительно произошел стремительный рост национального самосознания».

2. Цитата стоит перед словами составителя реферата. В этом случае после цитаты ставится запятая и тире» а слова составителя реферата пишутся с маленькой буквы. Например: «В нашей стране действительно стремительный рост национального самосознания», - утверждает автор статьи.

3. Слова составителя реферата стоят в середине цитаты. В этом случае перед ними и после них ставится точка с запятой. Например: «В нашей стране, - утверждает автор статьи, - действительно стремительный рост национального самосознания».

4. Цитата непосредственно включается в слова составителя реферата. В этом случае (а он является самым распространенным в реферате) цитата начинается с маленькой буквы. Например: Автор статьи утверждает, что «в нашей стране действительно стремительный рост национального самосознания».

### 3. Методические рекомендации по решению практико-ориентированных заданий

*Практико-ориентированные задания - метод анализа ситуаций.* Суть его заключается в том, что студентам предлагают осмыслить реальную жизненную ситуацию, описание которой одновременно отражает не только какую-либо практическую проблему, но и актуализирует определенный комплекс знаний, который необходимо усвоить при разрешении данной проблемы. При этом сама проблема не имеет однозначных решений.

Использование метода практико-ориентированного задания как образовательной технологии профессионально-ориентированного обучения представляет собой сложный процесс, плохо поддающийся алгоритмизации<sup>4</sup>. Формально можно выделить следующие этапы:

- ознакомление студентов с текстом;
- анализ практико-ориентированного задания;
- организация обсуждения практико-ориентированного задания, дискуссии, презентации;
- оценивание участников дискуссии;
- подведение итогов дискуссии.

Ознакомление студентов с текстом практико-ориентированного задания и последующий анализ практико-ориентированного задания чаще всего осуществляются за несколько дней до его обсуждения и реализуются как самостоятельная работа студентов; при этом время, отводимое на подготовку, определяется видом практико-ориентированного задания, его объемом и сложностью.

Общая схема работы с практико-ориентированное заданием на данном этапе может быть представлена следующим образом: в первую очередь следует выявить ключевые проблемы практико-ориентированного задания и понять, какие именно из представленных данных важны для решения; войти в ситуационный контекст практико-ориентированного задания, определить, кто его главные действующие лица, отобрать факты и понятия, необходимые для анализа, понять, какие трудности могут возникнуть при решении задачи; следующим этапом является выбор метода исследования.

Знакомство с небольшими практико-ориентированного заданиями и их обсуждение может быть организовано непосредственно на занятиях. Принципиально важным в этом случае является то, чтобы часть теоретического курса, на которой базируется практико-ориентированное задание, была бы прочитана и проработана студентами.

Максимальная польза из работы над практико-ориентированного заданиями будет извлечена в том случае, если аспиранты при предварительном знакомстве с ними будут придерживаться систематического подхода к их анализу, основные шаги которого представлены ниже:

1. Выпишите из соответствующих разделов учебной дисциплины ключевые идеи, для того, чтобы освежить в памяти теоретические концепции и подходы, которые Вам предстоит использовать при анализе практико-ориентированного задания.
2. Бегло прочтите практико-ориентированное задание, чтобы составить о нем общее представление.
3. Внимательно прочтите вопросы к практико-ориентированное задание и убедитесь в том, что Вы хорошо поняли, что Вас просят сделать.
4. Вновь прочтите текст практико-ориентированного задания, внимательно фиксируя все факторы или проблемы, имеющие отношение к поставленным вопросам.
5. Прикиньте, какие идеи и концепции соотносятся с проблемами, которые Вам предлагается рассмотреть при работе с практико-ориентированное заданием.

---

<sup>4</sup> Долгоруков А. Метод case-study как современная технология профессионально -ориентированного обучения [Электронный ресурс]. Режим доступа: <http://evolkov.net/case/case.study.html/>

Организация обсуждения практико-ориентированного задания предполагает формулирование перед студентами вопросов, включение их в дискуссию. Вопросы обычно подготавливаются заранее и предлагают студентам вместе с текстом практико-ориентированного задания. При разборе учебной ситуации преподаватель может занимать активную или пассивную позицию, иногда он «дирижирует» разбором, а иногда ограничивается подведением итогов дискуссии.

Организация обсуждения практико-ориентированных заданий обычно основывается на двух методах. Первый из них носит название традиционного Гарвардского метода - открытая дискуссия. Альтернативным методом является метод, связанный с индивидуальным или групповым опросом, в ходе которого аспиранты делают формальную устную оценку ситуации и предлагают анализ представленного практико-ориентированного задания, свои решения и рекомендации, т.е. делают презентацию. Этот метод позволяет некоторым студентам минимизировать их учебные усилия, поскольку каждый аспирант опрашивается один-два раза за занятие. Метод развивает у студентов коммуникативные навыки, учит их четко выражать свои мысли. Однако, этот метод менее динамичен, чем Гарвардский метод. В открытой дискуссии организация и контроль участников более сложен.

**Дискуссия** занимает центральное место в методе. Ее целесообразно использовать в том случае, когда аспиранты обладают значительной степенью зрелости и самостоятельности мышления, умеют аргументировать, доказывать и обосновывать свою точку зрения. Важнейшей характеристикой дискуссии является уровень ее компетентности, который складывается из компетентности ее участников. Неподготовленность студентов к дискуссии делает ее формальной, превращает в процесс вытаскивания ими информации у преподавателя, а не самостоятельное ее добывание.

Особое место в организации дискуссии при обсуждении и анализе практико-ориентированного задания принадлежит использованию метода генерации идей, получившего название «мозговой атаки» или «мозгового штурма».

**Метод «мозговой атаки»** или «мозгового штурма» был предложен в 30-х годах прошлого столетия А. Осборном как групповой метод решения проблем. К концу XX столетия этот метод приобрел особую популярность в практике управления и обучения не только как самостоятельный метод, но и как использование в процессе деятельности с целью усиления ее продуктивности. В процессе обучения «мозговая атака» выступает в качестве важнейшего средства развития творческой активности студентов. «Мозговая атака» включает в себя три фазы.

Первая фаза представляет собой вхождение в психологическую раскованность, отказ от стереотипности, страха показаться смешным и неудачником; достигается созданием благоприятной психологической обстановки и взаимного доверия, когда идеи теряют авторство, становятся общими. Основная задача этой фазы - успокоиться и расковаться.

Вторая фаза - это собственно атака; задача этой фазы - породить поток, лавину идей. «Мозговая атака» в этой фазе осуществляется по следующим принципам:

- есть идея, - говорю, нет идеи, - не молчу;
- поощряется самое необузданное ассоциирование, чем более дикой покажется идея, тем лучше;
- количество предложенных идей должно быть как можно большим;
- высказанные идеи разрешается заимствовать и как угодно комбинировать, а также видоизменять и улучшать;
- исключается критика, можно высказывать любые мысли без боязни, что их признают плохими, критикующих лишают слова;
- не имеют никакого значения социальные статусы участников; это абсолютная демократия и одновременно авторитаризм сумасшедшей идеи;
- все идеи записываются в протокольный список идей;

- время высказываний - не более 1-2 минут.

Третья фаза представляет собой творческий анализ идей с целью поиска конструктивного решения проблемы по следующим правилам:

- анализировать все идеи без дискриминации какой-либо из них;
- найти место идее в системе и найти систему под идею;
- не умножать сущностей без надобности;
- не должна нарушаться красота и изящество полученного результата;
- должно быть принципиально новое видение;
- ищи «жемчужину в навозе».

В методе мозговая атака применяется при возникновении у группы реальных затруднений в осмыслении ситуации, является средством повышения активности студентов. В этом смысле мозговая атака представляется не как инструмент поиска новых решений, хотя и такая ее роль не исключена, а как своеобразное «подталкивание» к познавательной активности.

**Презентация**, или представление результатов анализа практико-ориентированного задания, выступает очень важным аспектом метода *case-study*. Умение публично представить интеллектуальный продукт, хорошо его рекламировать, показать его достоинства и возможные направления эффективного использования, а также выстоять под шквалом критики, является очень ценным интегральным качеством современного специалиста. Презентация оттачивает многие глубинные качества личности: волю, убежденность, целенаправленность, достоинство и т.п.; она вырабатывает навыки публичного общения, формирования своего собственного имиджа.

Публичная (устная) презентация предполагает представление решений практико-ориентированного задания группе, она максимально вырабатывает навыки публичной деятельности и участия в дискуссии. Устная презентация обладает свойством кратковременного воздействия на студентов и, поэтому, трудна для восприятия и запоминания. Степень подготовленности выступающего проявляется в спровоцированной им дискуссии: для этого необязательно делать все заявления очевидными и неопровержимыми. Такая подача материала при анализе практико-ориентированного задания может послужить началом дискуссии. При устной презентации необходимо учитывать эмоциональный настрой выступающего: отношение и эмоции говорящего вносят существенный вклад в сообщение. Одним из преимуществ публичной (устной) презентации является ее гибкость. Оратор может откликаться на изменения окружающей обстановки, адаптировать свой стиль и материал, чувствуя настроение аудитории.

Непубличная презентация менее эффективна, но обучающая роль ее весьма велика. Чаще всего непубличная презентация выступает в виде подготовки отчета по выполнению задания, при этом стимулируются такие качества, как умение подготовить текст, точно и аккуратно составить отчет, не допустить ошибки в расчетах и т.д. Подготовка письменного анализа практико-ориентированного задания аналогична подготовке устного, с той разницей, что письменные отчеты-презентации обычно более структурированы и детализированы. Основное правило письменного анализа практико-ориентированного задания заключается в том, чтобы избегать простого повторения информации из текста, информация должна быть представлена в переработанном виде. Самым важным при этом является собственный анализ представленного материала, его соответствующая интерпретация и сделанные предложения. Письменный отчет - презентация может сдаваться по истечении некоторого времени после устной презентации, что позволяет студентам более тщательно проанализировать всю информацию, полученную в ходе дискуссии.

Как письменная, так и устная презентация результатов анализа практико-ориентированного задания может быть групповой и индивидуальной. Отчет может быть индивидуальным или групповым в зависимости от сложности и объема задания. Индивидуальная презентация формирует ответственность, собранность, волю;



групповая - аналитические способности, умение обобщать материал, системно видеть проект.

Оценивание участников дискуссии является важнейшей проблемой обучения посредством метода практико-ориентированного задания. При этом выделяются следующие требования к оцениванию:

- объективность - создание условий, в которых бы максимально точно выявлялись знания обучаемых, предъявление к ним единых требований, справедливое отношение к каждому;
- обоснованность оценок - их аргументация;
- систематичность - важнейший психологический фактор, организующий и дисциплинирующий студентов, формирующий настойчивость и устремленность в достижении цели;
- всесторонность и оптимальность.

Оценивание участников дискуссии предполагает оценивание не столько набора определенных знаний, сколько умения студентов анализировать конкретную ситуацию, принимать решение, логически мыслить.

Следует отметить, что оценивается содержательная активность студента в дискуссии или публичной (устной) презентации, которая включает в себя следующие составляющие:

- выступление, которое характеризует попытку серьезного предварительного анализа (правильность предложений, подготовленность, аргументированность и т.д.);
- обращение внимания на определенный круг вопросов, которые требуют углубленного обсуждения;
- владение категориальным аппаратом, стремление давать определения, выявлять содержание понятий;
- демонстрация умения логически мыслить, если точки зрения, высказанные раньше, подытоживаются и приводят к логическим выводам;
- предложение альтернатив, которые раньше оставались без внимания;
- предложение определенного плана действий или плана воплощения решения;
- определение существенных элементов, которые должны учитываться при анализе практико-ориентированного задания;
- заметное участие в обработке количественных данных, проведении расчетов;
- подведение итогов обсуждения.

При оценивании анализа практико-ориентированного задания, данного студентами при непубличной (письменной) презентации учитывается:

- формулировка и анализ большинства проблем, имеющих в практико-ориентированное задание;
- формулировка собственных выводов на основании информации о практико-ориентированное задание, которые отличаются от выводов других студентов;
- демонстрация адекватных аналитических методов для обработки информации;
- соответствие приведенных в итоге анализа аргументов ранее выявленным проблемам, сделанным выводам, оценкам и использованным аналитическим методам.

## 4. Методические рекомендации по составлению тестовых заданий

### *Требования к составлению тестовых заданий*

**Тестовое задание (ТЗ)** - варьирующаяся по элементам содержания и по трудности единица контрольного материала, сформулированная в утвердительной форме предложения с неизвестным. Подстановка правильного ответа вместо неизвестного компонента превращает задание в истинное высказывание, подстановка неправильного ответа приводит к образованию ложного высказывания, что свидетельствует о незнании студентом данного учебного материала.

Для правильного составления ТЗ необходимо выполнить следующие *требования*:

1. Содержание каждого ТЗ должно охватывать какую-либо одну смысловую единицу, то есть должно оценивать что-то одно.
2. Ориентация ТЗ на получение *однозначного* заключения.
3. Формулировка содержания ТЗ в виде свернутых кратких суждений. Рекомендуемое количество слов в задании не более 15. В тексте не должно быть преднамеренных подсказок и сленга, а также оценочных суждений автора ТЗ. Формулировка ТЗ должна быть в повествовательной форме (не в форме вопроса). По возможности, текст ТЗ не должен содержать сложноподчиненные конструкции, повелительного наклонения («выберите», «вычислите», «укажите» и т.д). Специфический признак (ключевое слово) выносится в начало ТЗ. Не рекомендуется начинать ТЗ с предлога, союза, частицы.
4. Соблюдение единого стиля оформления ТЗ.

### *Требования к формам ТЗ*

ТЗ может быть представлено в одной из четырех стандартизованных форм:

- закрытой (с выбором одного или нескольких заключений);
- открытой;
- на установление правильной последовательности;
- на установление соответствия.

Выбор формы ТЗ зависит от того, какой вид знаний следует проверить. Так, для оценки фактологических знаний (знаний конкретных фактов, названий, имён, дат, понятий) лучше использовать тестовые задания закрытой или открытой формы.

Ассоциативных знаний (знаний о взаимосвязи определений и фактов, авторов и их теорий, сущности и явления, о соотношении между различными предметами, законами, датами) - заданий на установление соответствия. Процессуальных знаний (знаний правильной последовательности различных действий, процессов) - заданий на определение правильной последовательности.

#### ***Тестовое задание закрытой формы***

Если к заданиям даются готовые ответы на выбор (обычно один правильный и остальные неправильные), то такие задания называются заданиями с выбором одного правильного ответа или с единичным выбором.

При использовании этой формы следует руководствоваться правилом: в каждом задании с выбором одного правильного ответа правильный ответ должен быть.

Помимо этого, бывают задания с выбором нескольких правильных ответов или с множественным выбором. Подобная форма заданий не допускает наличия в общем перечне ответов следующих вариантов: «все ответы верны» или «нет правильного ответа».

Вариантов выбора (дистракторов) должно быть не менее 4 и не более 7. Если дистракторов мало, то возрастает вероятность угадывания правильного ответа, если слишком много, то делает задание громоздким. Кроме того, дистракторы в большом

количестве часто бывают неоднородными, и тестируемый сразу исключает их, что также способствует угадыванию.

Дистракторы должны быть приблизительно одной длины. Не допускается наличие повторяющихся фраз (слов) в дистракторах.

#### ***Тестовое задание открытой формы***

В заданиях открытой формы готовые ответы с выбором не даются. Требуется сформулированное самим тестируемым заключение. Задания открытой формы имеют вид неполного утверждения, в котором отсутствует один или несколько ключевых элементов. В качестве ключевых элементов могут быть: число, буква, слово или словосочетание. При формулировке задания на месте ключевого элемента, необходимо поставить прочерк или многоточие. Утверждение превращается в истинное высказывание, если ответ правильный и в ложное высказывание, если ответ неправильный. Необходимо предусмотреть наличие всех возможных вариантов правильного ответа и отразить их в ключе, поскольку отклонения от эталона (правильного ответа) могут быть зафиксированы проверяющим как неверные.

#### ***Тестовые задания на установление правильной последовательности***

Такое задание состоит из однородных элементов некоторой группы и четкой формулировки критерия упорядочения этих элементов.

Задание начинается со слова: «Последовательность».

#### ***Тестовые задания на установление соответствия***

Такое задание состоит из двух групп элементов и четкой формулировки критерия выбора соответствия между ними.

Соответствие устанавливается по принципу 1:1 (одному элементу первой группы соответствует только один элемент второй группы) или 1:М (одному элементу первой группы соответствуют М элементов второй группы). Внутри каждой группы элементы должны быть однородными. Количество элементов второй группы должно превышать количество элементов первой группы. Максимальное количество элементов второй группы должно быть не более 10, первой группы - не менее 2.

Задание начинается со слова: «Соответствие». Номера и буквы используются как идентификаторы (метки) элементов. Арабские цифры являются идентификаторами первой группы, заглавные буквы русского алфавита - второй. Номера и буквы отделяются от содержания столбцов круглой скобкой.

## **5. Требования к написанию и оформлению доклада**

**Доклад (или отчёт)** – один из видов монологической речи, публичное, развёрнутое, официальное, сообщение по определённом вопросу, основанное на привлечении документальных данных.

Обычно любая научная работа заканчивается докладом на специальном научном семинаре, конференции, где участники собираются, чтобы обсудить научные проблемы. На таких семинарах (конференциях) всегда делается доклад по определённой теме. Доклад содержит все части научного отчёта или статьи. Это ответственный момент для докладчика. Здесь проверяются знание предмета исследования, способности проводить эксперимент и объяснять полученные результаты. С другой стороны, люди собираются, чтобы узнать что-то новое для себя. Они тратят своё время и хотят провести время с пользой и интересом. После выступления докладчика слушатели обязательно задают вопросы по теме выступления, и докладчику необходимо научиться понимать суть различных вопросов. Кроме того, на семинаре задача обсуждается, рассматривается со всех сторон, и бывает, что автор узнаёт о своей работе много нового. Часто возникают интересные идеи и неожиданные направления исследований. Работа становится более содержательной. Следовательно, доклад необходим для развития самой науки и для студентов. В этом состоит главное предназначение доклада.

На студенческом семинаре (конференции) всегда подводится итог, делаются выводы, принимается решение или соответствующее заключение. Преподаватель (жюри) выставляет оценку за выполнение доклада и его предьявление, поскольку в учебном заведении данная форма мероприятия является обучающей. Оценки полезно обсуждать со студентами: это помогает им понять уровень их собственных работ. С лучшими сообщениями, сделанными на семинарах, студенты могут выступать впоследствии на студенческих конференциях. Поэтому каждому студенту необходимо обязательно предварительно готовить доклад и учиться выступать публично.

Непосредственная польза выступления студентов на семинаре (конференции) состоит в следующем.

1. Выступление позволяет осуществлять поиск возможных ошибок в постановке работы, методике исследования, обобщении полученных результатов, их интерпретации. Получается, что студенты помогают друг другу улучшить работу. Что может быть ценнее?

2. Выступление дает возможность учиться излагать содержание работы в короткое время, схватывать суть вопросов и толково объяснять существо. Следовательно, учиться делать доклад полезно для работы в любой области знаний.

3. На семинаре (конференции) докладчику принято задавать вопросы. Студентам следует знать, что в научной среде не принято осуждать коллег за заданные в процессе обсуждения вопросы. Однако вопросы должны быть заданы по существу проблемы, исключать переход на личностные отношения. Публичное выступление позволяет студентам учиться корректно, лаконично и по существу отвечать на вопросы, демонстрировать свои знания.

### ***Требования к подготовке доклада***

Доклад может иметь форму публичной лекции, а может содержать в себе основные тезисы более крупной работы (например, реферата, курсовой, дипломной работы, научной статьи). Обычно от доклада требуется, чтобы он был:

- точен в части фактического материала и содержал обоснованные выводы;
- составлен с учетом точки зрения адресата;
- посвящен проблемам, непосредственно относящимся к определенной теме;

- разделен на части, логично построенные;
- достаточно обширен, чтобы исчерпать заявленную тему доклада, но не настолько, чтобы утомлять адресата;
- интересно написан и легко читался (слушался);
- понятен, нагляден и привлекателен по оформлению.

Как правило, доклад содержит две части: текст и иллюстрации. Представление рисунков, таблиц, графиков должно быть сделано с помощью компьютера. Компьютер - идеальный помощник при подготовке выступления на семинаре (конференции). Каждая из частей доклада важна. Хорошо подготовленному тексту всегда сопутствует хорошая презентация. Если докладчик не нашёл времени хорошо подготовить текст, то у него плохо подготовлены и иллюстрации. Это неписаное правило.

Доклад строится по определённой схеме. Только хорошая система изложения даёт возможность логично, взаимосвязано, кратко и убедительно изложить результат. Обычно участники конференции знают, что должно прозвучать в каждой части выступления. В мире ежегодно проходят тысячи семинаров, сотни различных конференций, технология создания докладов совершенствуется. Главное - говорить о природе явления, о процессах, проблемах и причинах Вашего способа их решения, аргументировать каждый Ваш шаг к цели.

На следующие вопросы докладчику полезно ответить самому себе при подготовке выступления, заблаговременно (хуже, если подобные вопросы возникнут у слушателей в процессе доклада). Естественно, отвечать целесообразно честно...

#### 1. Какова цель выступления?

Или: «Я, автор доклада, хочу...»:

- информировать слушателей о чем-то;
- объяснить слушателям что-то;
- обсудить что-то (проблему, решение, ситуацию и т.п.) со слушателями;
- спросить у слушателей совета;
- сделать себе PR;
- пожаловаться слушателям на что-то (на жизнь, ситуацию в стране и т.п.).

Т.е. ради чего, собственно, затевается выступление? Если внятного ответа на Вопрос нет, то стоит задуматься, нужно ли такое выступление?

#### 2. Какова аудитория?

На кого рассчитано выступление:

- на студентов;
- на клиента (-ов);
- на коллег-профессионалов;
- на конкурентов;
- на присутствующую в аудитории подругу (друзей)?

#### 3. Каков объект выступления?

О чем собственно доклад, что является его «ядром»:

- одна модель;
- серия моделей;
- динамика изменения модели (-ей);
- условия применения моделей;
- законченная методика;
- типовые ошибки;
- прогнозы;
- обзор, сравнительный анализ;
- постановка проблемы, гипотеза;
- иное?

Естественно, качественный доклад может касаться нескольких пунктов из приведенного списка...

#### 4. Какова актуальность доклада?

Или: почему сегодня нужно говорить именно об этом?

#### 5. В чем заключается новизна темы?

Или: если заменить многоумные и иноязычные термины в тексте доклада на обычные слова, то не станет ли содержание доклада банальностью?

Ссылается ли автор на своих предшественников? Проводит ли сравнение с существующими аналогами?

Стоит заметить, что новизна и актуальность - разные вещи. Новизна характеризует насколько ново содержание выступления по сравнению с существующими аналогами. Актуальность - насколько оно сейчас нужно. Бесспорно, самый выигрышный вариант - и ново, и актуально. Неплохо, если актуально, но не ново. Например, давняя проблема, но так никем и не решенная. Терпимо, если не актуально, но ново - как прогноз. Пример: сделанный Д.И. Менделеевым в XIX веке прогноз, что в будущем дома будут не только обогревать, но и охлаждать (кондиционеров тогда и вправду не знали).

Но если и не ново и не актуально, то нужно ли кому-то такое выступление?

#### 6. Разработан ли автором план (структура и логика) выступления?

Есть ли логичная последовательность авторской мысли? Или же автор планирует свой доклад в стиле: «чего-нибудь наболтаю, а наглядный материал и вопросы слушателей как-нибудь помогут вытянуть выступление...?»

Есть ли выводы с четкой фиксацией главного и нового? Как они подводят итог выступлению?

#### 7. Наглядная иллюстрация материалов

Нужна ли она вообще, и если да, то, что в ней будет содержаться? Отражает ли она логику выступления?

Иллюстрирует ли сложные места доклада?

Важно помнить: иллюстративный материал не должен полностью дублировать текст доклада. Слушатель должен иметь возможность записывать: примеры, дополнения, подробности, свои мысли... А для этого необходимо задействовать как можно больше видов памяти. Гигантской практикой образования доказано: материал усваивается лучше, если зрительная и слуховая память подкрепляются моторной. Т.е. надо дать возможность слушателям записывать, а не только пассивно впитывать материал.

Следует учитывать и отрицательный момент раздаточных материалов: точное повторение рассказа докладчика. Или иначе: если на руках слушателей (в мультимедийной презентации) есть полный письменный текст, зачем им нужен докладчик? К слову сказать, часто красивые слайды не столько иллюстрируют материал, сколько прикрывают бедность содержания...

#### 8. Корректные ссылки

Уже много веков в научной среде считается хорошим тоном указание ссылок на первоисточники, а не утаивание их.

#### 9. Что останется у слушателей:

- раздаточный или наглядный материал: какой и сколько?
- собственные записи: какие и сколько? И что сделано автором по ходу доклада для того, чтобы записи слушателей не исказили авторский смысл?
- в головах слушателей: какие понятия, модели, свойства и условия применения были переданы слушателям?

### ***Требования к составлению доклада***

Полезно придерживаться следующей схемы составления доклада на семинаре (конференции).

Время Вашего доклада ограничено, обычно на него отводится 5-7 минут. За это время докладчик может успеть зачитать в темпе обычной разговорной речи текст объёмом

не более 3-5-и листов формата А4. После доклада - вопросы слушателей и ответы докладчика (до 3 минут). Полное время Вашего выступления - не более 10-и минут.

Сначала должно прозвучать название работы и фамилии авторов. Обычно название доклада и авторов произносит руководитель семинара (председатель конференции). Он представляет доклад, но допустим и такой вариант, при котором докладчик сам произносит название работы и имена участников исследования. Потраченное время - примерно 30 с.

Следует знать, что название - это краткая формулировка цели. Поэтому название должно быть конкретным и ясно указывать, на что направлены усилия автора. Если в названии менее 10-и слов - это хороший тон. Если больше - рекомендуется сократить. Так советуют многие международные журналы. В выступлении можно пояснить название работы другими словами. Возможно, слушатели лучше Вас поймут, если Вы скажете, какое явление исследуется, что измеряется, что создаётся, разрабатывается или рассчитывается. Максимально ясно покажите, что именно Вас интересует.

#### ***Введение (до 1 мин)***

В этой части необходимо обосновать необходимость проведения исследования и его актуальность. Другими словами, Вы должны доказать, что доклад достоин того, чтобы его слушали. Объясните, почему важно исследовать данное явление. Расскажите, чем интересен выбранный объект с точки зрения науки, заинтересуйте своих слушателей темой Вашего исследования.

Скажите, кто и где решал подобную задачу. Укажите сильные и слабые стороны известных результатов. Учитывайте то, что студенту необходимо учиться работать с литературой, анализировать известные факты. Назовите источники информации, Ваших предшественников по имени, отчеству и фамилии и кратко, какие ими были получены результаты. Обоснуйте достоинство Вашего способа исследования в сравнении с известными результатами. Учтите, что студенческое исследование может быть и познавательного характера, то есть можно исследовать известный науке факт. Поясните, чем он интересен с Вашей точки зрения. Ещё раз сформулируйте цель работы и покажите, какие задачи необходимо решить, чтобы достигнуть цели. Что нужно сделать, создать, решить, вычислить? Делите целое на части - так будет понятнее и проще.

#### ***Методика исследования (до 30 сек.)***

Методика, или способ исследования, должна быть обоснована. Поясните, покажите преимущества и возможности выбранной Вами методики при проведении экспериментального исследования.

#### ***Теоретическая часть (до 1 мин)***

Эта часть обязательна в докладе. Редкий случай, когда можно обойтись без теоретического обоснования предстоящей работы, ведь экспериментальное исследование должно базироваться на теории. Здесь необходимо показать сегодняшний уровень Вашего понимания проблемы и на основании теории попытаться сформулировать постановку задачи. Покажите только основные соотношения и обязательно дайте комментарий. Скажите, что основная часть теории находится в содержании работы (реферате).

#### ***Экспериментальная часть (для работ экспериментального типа) (1,5-2 мин.)***

Покажите и объясните суть проведённого Вами эксперимента. Остановитесь только на главном, основном. Второстепенное оставьте для вопросов.

#### ***Результаты работы (до 1 мин.)***

1. Перечислите основные, наиболее важные, на Ваш взгляд, результаты работы.
2. Расскажите, как он был получен, укажите его характерные особенности.
3. Поясните, что Вы считаете самым важным и почему.
4. Следует ли продолжать исследование, и, если да, то в каком направлении?
5. Каким результатом можно было бы гордиться? Остановитесь на нём подробно.
6. Скажите, что следует из представленной вами информации.

7. Покажите, удалось ли разобраться в вопросах, сформулированных при постановке задачи. Обязательно скажите, достигнута ли цель работы. Закончено ли исследование?

8. Какие перспективы?

9. Покажите, что результат Вам нравится.

#### **Выводы (до 1 мин.)**

Сжато и чётко сформулируйте выводы. Покажите, что твёрдо установлено в результате проведённого теоретического или экспериментального исследования. Что удалось надёжно выяснить? Какие факты заслуживают доверия?

#### **Завершение доклада**

Поблагодарите всех за внимание. Помните: если Вы закончили свой доклад на 15 секунд раньше, все останутся довольны и будут ждать начала вопросов и дискуссию. Если Вы просите дополнительно ещё 3 минуты, Вас смогут потерпеть. Это время могут отнять от времени для вопросов, где Вы могли бы показать себя с хорошей стороны. Поэтому есть смысл предварительно хорошо "вычитать" (почти выучить) доклад. Это лучший способ научиться управлять временем.

#### **Требования к предъявлению доклада во время выступления**

Докладчику следует знать следующие приёмы, обеспечивающие эффективность восприятия устного публичного сообщения.

##### *Приемы привлечения внимания*

1. Продуманный первый слайд презентации.
2. Обращение.
3. Контакт глаз.
4. Позитивная мимика.
5. Уверенная пантомимика и интонация.
6. Выбор места.

##### *Приемы привлечения интереса*

В формулировку актуальности включить информацию о том, в чём может быть личный интерес слушателей, в какой ситуации они могут его использовать?

*Приемы поддержания интереса и активной мыслительной деятельности слушателей*

1. Презентация (образы, схемы, диаграммы, логика, динамика, юмор, оформление).
2. Соответствующая невербальная коммуникация (все составляющие!!!).
3. Речь логичная, понятная, средний темп, интонационная выразительность.
4. Разговорный стиль.
5. Личностная вовлеченность.
6. Образные примеры.
7. Обращение к личному опыту.
8. Юмор.
9. Цитаты.
10. Временное соответствие.

##### *Приемы завершения выхода из контакта*

- обобщение;
- метафора, цитата;
- побуждение к действию.



## 6. Методические указания по подготовке к опросу

Самостоятельная работа обучающихся включает подготовку к устному или письменному опросу на семинарских занятиях. Для этого обучающийся изучает лекции, основную и дополнительную литературу, публикации, информацию из Интернет-ресурсов. Темы и вопросы к семинарским занятиям, вопросы для самоконтроля приведены в методических указаниях по разделам и доводятся до обучающихся заранее.

### *Письменный опрос*

В соответствии с технологической картой письменный опрос является одной из форм текущего контроля успеваемости студента по данной дисциплине. При подготовке к письменному опросу студент должен внимательно изучать лекции, основную и дополнительную литературу, публикации, информацию из Интернет-ресурсов. Темы и вопросы к семинарским занятиям, вопросы для самоконтроля приведены в методических указаниях по разделам и доводятся до обучающихся заранее.

При изучении материала студент должен убедиться, что хорошо понимает основную терминологию темы, умеет ее использовать в нужном контексте. Желательно составить краткий конспект ответа на предполагаемые вопросы письменной работы, чтобы убедиться в том, что студент владеет материалом и может аргументировано, логично и грамотно письменно изложить ответ на вопрос. Следует обратить особое внимание на написание профессиональных терминов, чтобы избегать грамматических ошибок в работе. При изучении новой для студента терминологии рекомендуется изготовить карточки, которые содержат новый термин и его расшифровку, что значительно облегчит работу над материалом.

### *Устный опрос*

Целью устного собеседования являются обобщение и закрепление изученного курса. Студентам предлагаются для освещения сквозные концептуальные проблемы. При подготовке следует использовать лекционный материал и учебную литературу. Для более глубокого постижения курса и более основательной подготовки рекомендуется познакомиться с указанной дополнительной литературой. Готовясь к семинару, студент должен, прежде всего, ознакомиться с общим планом семинарского занятия. Следует внимательно прочесть свой конспект лекции по изучаемой теме и рекомендуемую к теме семинара литературу. С незнакомыми терминами и понятиями следует ознакомиться в предлагаемом глоссарии, словаре или энциклопедии<sup>5</sup>.

Критерии качества устного ответа.

1. Правильность ответа по содержанию.
2. Полнота и глубина ответа.
3. Сознательность ответа (учитывается понимание излагаемого материала).
4. Логика изложения материала (учитывается умение строить целостный, последовательный рассказ, грамотно пользоваться профессиональной терминологией).
5. Рациональность использованных приемов и способов решения поставленной учебной задачи (учитывается умение использовать наиболее прогрессивные и эффективные способы достижения цели).
6. Своевременность и эффективность использования наглядных пособий и технических средств при ответе (учитывается грамотно и с пользой применять наглядность и демонстрационный опыт при устном ответе).
7. Использование дополнительного материала (приветствуется, но не обязательно для всех студентов).

---

<sup>5</sup> Методические рекомендации для студентов [Электронный ресурс]: Режим доступа: [http://lesgaft.spb.ru/sites/default/files/u57/metod.rekomendacii\\_dlya\\_studentov\\_21.pdf](http://lesgaft.spb.ru/sites/default/files/u57/metod.rekomendacii_dlya_studentov_21.pdf)

8. Рациональность использования времени, отведенного на задание (не одобряется затянутость выполнения задания, устного ответа во времени, с учетом индивидуальных особенностей студентов)<sup>6</sup>.

Ответ на каждый вопрос из плана семинарского занятия должен быть содержательным и аргументированным. Для этого следует использовать документы, монографическую, учебную и справочную литературу.

Для успешной подготовки к устному опросу, студент должен законспектировать рекомендуемую литературу, внимательно осмыслить лекционный материал и сделать выводы. В среднем, подготовка к устному опросу по одному семинарскому занятию занимает от 2 до 4 часов в зависимости от сложности темы и особенностей организации обучающимся своей самостоятельной работы.

## **7. Методические рекомендации по подготовке к практическим занятиям**

На практических занятиях необходимо стремиться к самостоятельному решению задач, находя для этого более эффективные методы. При этом студентам надо приучить себя доводить решения задач до конечного «идеального» ответа. Это очень важно для будущих специалистов. Практические занятия вырабатывают навыки самостоятельной творческой работы, развивают мыслительные способности.

Практическое занятие – активная форма учебного процесса, дополняющая теоретический курс или лекционную часть учебной дисциплины и призванная помочь обучающимся освоиться в «пространстве» (тематике) дисциплины, самостоятельно прооперировать теоретическими знаниями на конкретном учебном материале.

Продолжительность одного практического занятия – от 2 до 4 академических часов. Общая доля практических занятий в учебном времени на дисциплину – от 10 до 20 процентов (при условии, что все активные формы займут в учебном времени на дисциплину от 40 до 60 процентов).

Для практического занятия в качестве темы выбирается обычно такая учебная задача, которая предполагает не существенные эвристические и аналитические напряжения и продвижения, а потребность обучающегося «потрогать» материал, опознать в конкретном то общее, о чем говорилось в лекции. Например, при рассмотрении вопросов оплаты труда, мотивации труда и проблем безработицы в России имеет смысл провести практические занятия со следующими сюжетами заданий: «Расчет заработной платы работников предприятия». «Разработка механизма мотивации труда на предприятии N». «В чем причины и особенности безработицы в России?». Последняя тема предполагает уже некоторую аналитическую составляющую. Основная задача первой из этих тем - самим посчитать заработную плату для различных групп работников на примере заданных параметров для конкретного предприятия, т. е. сделать расчеты «как на практике»; второй – дать собственный вариант мотивационной политики для предприятия, учитывая особенности данного объекта, отрасли и т.д.; третьей – опираясь на теоретические знания в области проблем занятости и безработицы, а также статистические материалы, сделать авторские выводы о видах безработицы, характерных для России, и их причинах, а также предложить меры по минимизации безработицы.

Перед проведением занятия должен быть подготовлен специальный материал – тот объект, которым обучающиеся станут оперировать, активизируя свои теоретические (общие) знания и тем самым, приобретая навыки выработки уверенных суждений и осуществления конкретных действий.

---

<sup>6</sup>Методические рекомендации для студентов [Электронный ресурс]: [http://priab.ru/images/metod\\_agro/Metod\\_Inostran\\_yazyk\\_35.03.04\\_Agro\\_15.01.2016.pdf](http://priab.ru/images/metod_agro/Metod_Inostran_yazyk_35.03.04_Agro_15.01.2016.pdf)

Дополнительный материал для практического занятия лучше получить у преподавателя заранее, чтобы у студентов была возможность просмотреть его и подготовить вопросы.

Условия должны быть такими, чтобы каждый мог работать самостоятельно от начала до конца. В аудитории должны быть «под рукой» необходимые справочники и тексты законов и нормативных актов по тематике занятия. Чтобы сделать практическое занятие максимально эффективным, надо заранее подготовить и изучить материал по наиболее интересным и практически важным темам.

Особенности практического занятия с использованием компьютера

Для того чтобы повысить эффективность проведения практического занятия, может использоваться компьютер по следующим направлениям:

- поиск информации в Интернете по поставленной проблеме: в этом случае преподаватель представляет обучающимся перечень рекомендуемых для посещения Интернет-сайтов;
- использование прикладных обучающих программ;
- выполнение заданий с использованием обучающимися заранее установленных преподавателем программ;
- использование программного обеспечения при проведении занятий, связанных с моделированием социально-экономических процессов.

## **8. Методические рекомендации по выполнению курсовой работы (курсового проекта)**

### *Содержание основных этапов подготовки курсовой работы*

Курсовая работа (проект) - это самостоятельное исследование студентом определенной проблемы, комплекса взаимосвязанных вопросов, касающихся конкретной финансовой ситуации.

Курсовая работа (проект) не должна состояться из фрагментов статей, монографий, пособий. Кроме простого изложения фактов и цитат, в курсовой работе должно проявляться авторское видение проблемы и ее решения.

Рассмотрим основные этапы подготовки курсовой работы (проекта) студентом.

Выполнение курсовой работы (проекта) начинается с выбора темы.

Затем студент приходит на первую консультацию к руководителю, которая предусматривает:

- обсуждение цели и задач работы, основных моментов избранной темы;
- консультирование по вопросам подбора литературы;
- составление предварительного плана;
- составление графика выполнения курсовой работы.

Следующим этапом является работа с литературой. Необходимая литература подбирается студентом самостоятельно.

После подбора литературы целесообразно сделать рабочий вариант плана работы. В нем нужно выделить основные вопросы темы и параграфы, раскрывающие их содержание.

Составленный список литературы и предварительный вариант плана уточняются, согласуются на очередной консультации с руководителем.

Затем начинается следующий этап работы - изучение литературы. Только внимательно читая и конспектируя литературу, можно разобраться в основных вопросах темы и подготовиться к самостоятельному (авторскому) изложению содержания курсовой работы. Конспектируя первоисточники, необходимо отразить основную идею автора и его позицию по исследуемому вопросу, выявить проблемы и наметить задачи для дальнейшего изучения данных проблем.

Систематизация и анализ изученной литературы по проблеме исследования позволяют студенту написать первую (теоретическую) главу.

Выполнение курсовой работы (проекта) предполагает проведение определенного исследования. На основе разработанного плана студент осуществляет сбор фактического материала, необходимых цифровых данных. Затем полученные результаты подвергаются анализу, статистической, математической обработке и представляются в виде текстового описания, таблиц, графиков, диаграмм. Программа исследования и анализ полученных результатов составляют содержание второй (аналитической) главы.

В третьей (рекомендательной) части должны быть отражены мероприятия, рекомендации по рассматриваемым проблемам.

Рабочий вариант текста курсовой работы предоставляется руководителю на проверку. На основе рабочего варианта текста руководитель вместе со студентом обсуждает возможности доработки текста, его оформление. После доработки курсовая работа сдается на кафедру для ее оценивания руководителем.

Защита курсовой работы (проекта) студентов проходит в сроки, установленные графиком учебного процесса.

Рекомендации по подготовке к защите курсовой работы (проекта).

При подготовке к защите курсовой работы студент должен знать основные положения работы, выявленные проблемы и мероприятия по их устранению, перспективы развития рассматриваемой экономической ситуации.

Защита курсовой работы (проекта) проводится в университете при наличии у студента курсовой работы (проекта), рецензии и зачетной книжки. Оценка - дифференцирована. Преподаватель оценивает защиту курсовой работы (проект) и заполняет графу "оценка" в ведомости и в зачетной книжке.

Не допускаются к защите варианты курсовых работ (проектов), найденные в Интернет, сканированные варианты учебников и учебных пособий, а также копии ранее написанных студенческих работ.

## **9. Работа с источником**

Чтение источника (книги, статьи, отчета и т.п.) рекомендуется осуществлять в два этапа:

I этап — ознакомительное чтение;

II этап — основное чтение с записями.

**Первый этап** – это предварительное ознакомление с источником (книгой, отчетом, статьей и т.д.).

Ознакомление должно дать ответ – представляет ли источник интерес, и если да, то в чем, какими методами его можно обработать.

**Второй этап** – основное чтение источника и записи. Запись – наиболее эффективный путь усвоения информации. Это связано с тем, что она представляет (должна представлять) творческий процесс анализа содержания источника, определение наиболее существенного в информации, содержащейся в источнике, и отбор самого важного для того, чтобы дать эту информацию в сжатом ("свернутом") виде.

Важными факторами при проработке литературы (особенно нового текста) являются настойчивость и систематичность. Последовательное, систематическое, аналитическое чтение облегчает усвоение прорабатываемого материала.

При записи используется не только зрительная, но и двигательная память. Формы

### **Критерии оценки для работы с источником**

Оценка

Результат освоения

5 -если представлена интересная актуальная информация, сопровождаемая презентацией;

4 - если информация представлена актуальная, но презентация не вполне презентабельна;

3 -если информация не вполне актуальна, презентация отсутствует;

2 - если информация не актуальна, не представлена презентация.

## **Составление опорных конспектов**

### **Примерный порядок составления опорного конспекта**

1. Первичное ознакомление с материалом изучаемой темы по тексту учебника, картам, дополнительной литературе.
2. Выделение главного в изучаемом материале, составление обычных кратких записей.
3. Подбор к данному тексту опорных сигналов в виде отдельных слов, определённых знаков, графиков, рисунков.
4. Продумывание схематического способа кодирования знаний, использование различного шрифта и т.д.
5. Составление опорного конспекта.

### **Критерии оценивания при составлении опорного конспекта**

**Оценка «5»** - конспект составлен по плану, соблюдается логичность, последовательность изложения материала, качественное внешнее оформление, объем - 4 тетрадные страницы;

**Оценка «4»** - конспект выполнен по плану, но некоторые вопросы раскрыты не полностью, есть небольшие недочеты в работе, объем – 4 тетрадные страницы;

**Оценка «3»** - при выполнении конспекта наблюдается отклонение от плана, нарушена логичность, отсутствует внутренняя логика изложения, удовлетворительное внешнее оформление, объем менее 4 страниц;

**Оценка «2»** - тема не раскрыта, неудовлетворительное внешнее оформление, объем менее 2 страниц.

## **10. Методические рекомендации по подготовке к сдаче экзаменов и зачетов**

**Экзамен** - одна из важнейших частей учебного процесса, имеющая огромное значение.

Во-первых, готовясь к экзамену, студент приводит в систему знания, полученные на лекциях, семинарах, практических и лабораторных занятиях, разбирается в том, что осталось непонятным, и тогда изучаемая им дисциплина может быть воспринята в полном объеме с присущей ей строгостью и логичностью, ее практической направленностью. А это чрезвычайно важно для будущего специалиста.

Во-вторых, каждый хочет быть волевым и сообразительным., выдержанным и целеустремленным, иметь хорошую память, научиться быстро находить наиболее рациональное решение в трудных ситуациях. Очевидно, что все эти качества не только украшают человека, но и делают его наиболее действенным членом коллектива. Подготовка и сдача экзамена помогают студенту глубже усвоить изучаемые дисциплины, приобрести навыки и качества, необходимые хорошему специалисту.

Конечно, успех на экзамене во многом обусловлен тем, насколько систематически и глубоко работал студент в течение семестра. Совершенно очевидно, что серьезно продумать и усвоить содержание изучаемых дисциплин за несколько дней подготовки к экзамену просто невозможно даже для очень способного студента. И, кроме того, хорошо известно, что быстро выученные на память разделы учебной дисциплины так же быстро забываются после сдачи экзамена.

При подготовке к экзамену студенты не только повторяют и дорабатывают материал дисциплины, которую они изучали в течение семестра, они обобщают полученные знания, осмысливают методологию предмета, его систему, выделяют в нем основное и главное, воспроизводят общую картину с тем, чтобы яснее понять связь между отдельными

элементами дисциплины. Вся эта обобщающая работа проходит в условиях напряжения воли и сознания, при значительном отвлечении от повседневной жизни, т. е. в условиях, благоприятствующих пониманию и запоминанию.

Подготовка к экзаменам состоит в приведении в порядок своих знаний. Даже самые способные студенты не в состоянии в короткий период зачетно-экзаменационной сессии усвоить материал целого семестра, если они над ним не работали в свое время. Для тех, кто мало занимался в семестре, экзамены принесут мало пользы: что быстро пройдено, то быстро и забудется. И хотя в некоторых случаях студент может «проскочить» через экзаменационный барьер, в его подготовке останется серьезный пробел, трудно восполняемый впоследствии.

Определив назначение и роль экзаменов в процессе обучения, попытаемся на этой основе пояснить, как лучше готовиться к ним.

Экзаменам, как правило, предшествует защита курсовых работ (проектов) и сдача зачетов. К экзаменам допускаются только студенты, защитившие все курсовые работы (проекты) и сдавшие все зачеты. В вузе сдача зачетов организована так, что при систематической работе в течение семестра, своевременной и успешной сдаче всех текущих работ, предусмотренных графиком учебного процесса, большая часть зачетов не вызывает повышенной трудности у студента. Студенты, работавшие в семестре по плану, подходят к экзаменационной сессии без напряжения, без излишней затраты сил в последнюю, «зачетную» неделю.

Подготовку к экзамену следует начинать с первого дня изучения дисциплины. Как правило, на лекциях подчеркиваются наиболее важные и трудные вопросы или разделы дисциплины, требующие внимательного изучения и обдумывания. Нужно эти вопросы выделить и обязательно постараться разобраться в них, не дожидаясь экзамена, проработать их, готовясь к семинарам, практическим или лабораторным занятиям, попробовать самостоятельно решить несколько типовых задач. И если, несмотря на это, часть материала осталась неувоенной, ни в коем случае нельзя успокаиваться, надеясь на то, что это не попадет на экзамене. Факты говорят об обратном; если те или другие вопросы учебной дисциплины не вошли в экзаменационный билет, преподаватель может их задать (и часто задает) в виде дополнительных вопросов.

Точно такое же отношение должно быть выработано к вопросам и задачам, перечисленным в программе учебной дисциплины, выдаваемой студентам в начале семестра. Обычно эти же вопросы и аналогичные задачи содержатся в экзаменационных билетах. Не следует оставлять без внимания ни одного раздела дисциплины: если не удалось в чем-то разобраться самому, нужно обратиться к товарищам; если и это не помогло выяснить какой-либо вопрос до конца, нужно обязательно задать этот вопрос преподавателю на предэкзаменационной консультации. Чрезвычайно важно приучить себя к умению самостоятельно мыслить, учиться думать, понимать суть дела. Очень полезно после проработки каждого раздела восстановить в памяти содержание изученного материала, кратко записав это на листе бумаги, создать карту памяти (умственную карту), изобразить необходимые схемы и чертежи (логико-графические схемы), например, отобразить последовательность вывода теоремы или формулы. Если этого не сделать, то большая часть материала останется не понятой, а лишь формально заученной, и при первом же вопросе экзаменатора студент убедится в том, насколько поверхностно он усвоил материал.

В период экзаменационной сессии происходит резкое изменение режима работы, отсутствует посещение занятий по расписанию. При всяком изменении режима работы очень важно скорее приспособиться к новым условиям. Поэтому нужно сразу выбрать такой режим работы, который сохранился бы в течение всей сессии, т. е. почти на месяц. Необходимо составить для себя новый распорядок дня, чередуя занятия с отдыхом. Для того чтобы сократить потерю времени на включение в работу, рабочие периоды

целесообразно делать длительными, разделив день примерно на три части: с утра до обеда, с обеда до ужина и от ужина до сна.

Каждый рабочий период дня надо заканчивать отдыхом. Наилучший отдых в период экзаменационной сессии - прогулка, кратковременная пробежка или какой-либо неусттомительный физический труд.

При подготовке к экзаменам основное направление дают программа учебной дисциплины и студенческий конспект, которые указывают, что наиболее важно знать и уметь делать. Основной материал должен прорабатываться по учебнику (если такой имеется) и учебным пособиям, так как конспекта далеко недостаточно для изучения дисциплины, Учебник должен быть изучен в течение семестра, а перед экзаменом сосредоточьте внимание на основных, наиболее сложных разделах. Подготовку по каждому разделу следует заканчивать восстановлением по памяти его краткого содержания в логической последовательности.

За один - два дня до экзамена назначается консультация. Если ее правильно использовать, она принесет большую пользу. Во время консультации студент имеет полную возможность получить ответ на нее ни ясные ему вопросы. А для этого он должен проработать до консультации все темы дисциплины. Кроме того, преподаватель будет отвечать на вопросы других студентов, что будет для вас повторением и закреплением знаний. И еще очень важное обстоятельство: преподаватель на консультации, как правило, обращает внимание на те вопросы, по которым на предыдущих экзаменах ответы были неудовлетворительными, а также фиксирует внимание на наиболее трудных темах дисциплины. Некоторые студенты не приходят на консультации либо потому, что считают, что у них нет вопросов к преподавателю, либо полагают, что у них и так мало времени и лучше самому прочитать материал в конспекте или в учебнике. Это глубокое заблуждение. Никакая другая работа не сможет принести столь значительного эффекта накануне экзамена, как консультация преподавателя.

Но консультация не может возместить отсутствия длительной работы в течение семестра и помочь за несколько часов освоить материал, требующийся к экзамену. На консультации студент получает ответы на трудные или оставшиеся неясными вопросы и, следовательно, дорабатывается материал. Консультации рекомендуется посещать, подготовив к ним все вопросы, вызывающие сомнения. Если студент придет на консультацию, не проработав всего материала, польза от такой консультации будет невелика.

Очень важным условием для правильного режима работы в период экзаменационной сессии является нормальный сон. Подготовка к экзамену не должна идти в ущерб сну, иначе в день экзамена не будет чувства свежести и бодрости, необходимых для хороших ответов. Вечер накануне экзамена рекомендуем закончить небольшой прогулкой.

Итак, *основные советы* для подготовки к сдаче зачетов и экзаменов состоят в следующем:

- лучшая подготовка к зачетам и экзаменам - равномерная работа в течение всего семестра;
- используйте программы учебных дисциплин - это организует вашу подготовку к зачетам и экзаменам;
- учитывайте, что для полноценного изучения учебной дисциплины необходимо время;
- составляйте планы работы во времени;
- работайте равномерно и ритмично;
- курсовые работы (проекты) желательно защищать за одну - две недели до начала зачетно-экзаменационной сессии;
- все зачеты необходимо сдавать до начала экзаменационной сессии;

- помните, что конспект не заменяет учебник и учебные пособия, а помогает выбрать из него основные вопросы и ответы;
- при подготовке наибольшее внимание и время уделяйте трудным и непонятным вопросам учебной дисциплины;
- грамотно используйте консультации;
- соблюдайте правильный режим труда и отдыха во время сессии, это сохранит работоспособность и даст хорошие результаты;
- учитесь владеть собой на зачете и экзамене;
- учитесь точно и кратко передавать свои мысли, поясняя их, если нужно, логико-графическими схемами.

## **ЗАКЛЮЧЕНИЕ**

Методические указания по выполнению самостоятельной работы обучающихся являются неотъемлемой частью процесса обучения в вузе. Правильная организация самостоятельной работы позволяет обучающимся развивать умения и навыки в усвоении и систематизации приобретаемых знаний, обеспечивает высокий уровень успеваемости в период обучения, способствует формированию навыков совершенствования профессионального мастерства. Также внеаудиторное время включает в себя подготовку к аудиторным занятиям и изучение отдельных тем, расширяющих и углубляющих представления обучающихся по разделам изучаемой дисциплины.

Таким образом, обучающийся используя методические указания может в достаточном объеме усвоить и успешно реализовать конкретные знания, умения, навыки и получить опыт при выполнении следующих условий:

- 1) систематическая самостоятельная работа по закреплению полученных знаний и навыков;
- 2) добросовестное выполнение заданий;
- 3) выяснение и уточнение отдельных предпосылок, умозаключений и выводов, содержащихся в учебном курсе;
- 4) сопоставление точек зрения различных авторов по затрагиваемым в учебном курсе проблемам; выявление неточностей и некорректного изложения материала в периодической и специальной литературе;
- 5) периодическое ознакомление с последними теоретическими и практическими достижениями в области управления персоналом;
- 6) проведение собственных научных и практических исследований по одной или нескольким актуальным проблемам для *HR*;
- 7) подготовка научных статей для опубликования в периодической печати, выступление на научно-практических конференциях, участие в работе студенческих научных обществ, круглых столах и диспутах по проблемам управления персоналом.



## СПИСОК ЛИТЕРАТУРЫ

1. Брандес М. П. Немецкий язык. Переводческое реферирование: практикум. М.: КДУ, 2008. – 368 с.
2. Долгоруков А. Метод case-study как современная технология профессионально-ориентированного обучения [Электронный ресурс]. Режим доступа: <http://evolkov.net/case/case.study.html/>
3. Методические рекомендации по написанию реферата. [Электронный ресурс]. Режим доступа: <http://www.hse.spb.ru/edu/recommendations/method-referat-2005.phtml>
4. Фролова Н. А. Реферирование и аннотирование текстов по специальности (на материале немецкого языка): Учеб. пособие / ВолгГТУ, Волгоград, 2006. - С.5.
5. Методические рекомендации по написанию



МИНИСТЕРСТВО НАУКИ И ВЫСШЕГО ОБРАЗОВАНИЯ РОССИЙСКОЙ  
ФЕДЕРАЦИИ

ФГБОУ ВО «Уральский государственный горный университет»

Проректор по учебно-методическому  
комплексу



**МЕТОДИЧЕСКИЕ УКАЗАНИЯ  
ПО САМОСТОЯТЕЛЬНОЙ РАБОТЕ СТУДЕНТОВ  
по дисциплине**

**ГОРНЫЕ МАШИНЫ И ОБОРУДОВАНИЕ**

Специальность  
**21.05.04 Горное дело**

Направленность (профиль) подготовки  
**Горные машины и оборудование (ГМК)**

форма обучения: **очная, заочная**  
год набора: **2021**

Одобрена на заседании кафедры

Горных машин и комплексов

(название кафедры)

Зав.кафедрой

Суслов Н.М.

(Фамилия И.О.)

Протокол № 02 от 09.10.2020

(Дата)

Рассмотрена методической комиссией  
факультета

горно-механического

(название факультета)

Председатель

Осипов П.А.

(Фамилия И.О.)

Протокол 2 от 14.10.2020

(Дата)

Екатеринбург

## СОДЕРЖАНИЕ

Введение	3
1 Методические рекомендации по написанию реферата	5
2 Методические рекомендации по написанию эссе	13
3 Методические рекомендации по написанию реферата статьи	17
4 Методические рекомендации по решению практико-ориентированных заданий	23
5 Методические рекомендации по составлению тестовых заданий	27
6 Требования к написанию и оформлению доклада	29
7 Методические рекомендации к опросу	34
8 Методические рекомендации по подготовке к практическим занятиям	36
9 Методические рекомендации по подготовке семинарским занятиям	38
1 Методические рекомендации по подготовке к сдаче экзаменов и 0 зачетов	40
Заключение	43
Список использованных источников	44

## ВВЕДЕНИЕ

**Самостоятельная работа студентов** может рассматриваться как организационная форма обучения - система педагогических условий, обеспечивающих управление учебной деятельностью студентов по освоению знаний и умений в области учебной и научной деятельности без посторонней помощи.

Самостоятельная работа студентов проводится с целью:

- систематизации и закрепления полученных теоретических знаний и практических умений студентов;
- углубления и расширения теоретических знаний;
- формирования умений использовать нормативную, правовую, справочную документацию и специальную литературу;
- развития познавательных способностей и активности студентов: творческой инициативы, самостоятельности, ответственности и организованности;
- формирования самостоятельности мышления, способностей к саморазвитию, самосовершенствованию и самореализации;
- формирования практических (общеучебных и профессиональных) умений и навыков;
- развития исследовательских умений;
- получения навыков эффективной самостоятельной профессиональной (практической и научно-теоретической) деятельности.

В учебном процессе выделяют два вида самостоятельной работы:

- аудиторная;
- внеаудиторная.

*Аудиторная самостоятельная работа* по дисциплине выполняется на учебных занятиях под непосредственным руководством преподавателя и по его заданию.

*Внеаудиторная самостоятельная работа* - планируемая учебная, учебно-исследовательская, научно-исследовательская работа студентов, выполняемая во внеаудиторное время по заданию и при методическом руководстве преподавателя, но без его непосредственного участия.

Самостоятельная работа, не предусмотренная образовательной программой, учебным планом и учебно-методическими материалами, раскрывающими и конкретизирующими их содержание, осуществляется студентами инициативно, с целью реализации собственных учебных и научных интересов.

Для более эффективного выполнения самостоятельной работы по дисциплине преподаватель рекомендует студентам источники и учебно-методические пособия для работы, характеризует наиболее рациональную методику самостоятельной работы, демонстрирует ранее выполненные студентами работы и т. п.

Подразумевается несколько категорий видов самостоятельной работы студентов, значительная часть которых нашла отражения в данных методических рекомендациях:

- работа с источниками литературы и официальными документами (*использование библиотечно-информационной системы*);
- выполнение заданий для самостоятельной работы в рамках учебных дисциплин (*рефераты, эссе, домашние задания, решения практико-ориентированных заданий*);
- реализация элементов научно-педагогической практики (*разработка методических материалов, тестов, тематических портфолио*);
- реализация элементов научно-исследовательской практики (*подготовка текстов докладов, участие в исследованиях*).

Особенностью организации самостоятельной работы студентов является необходимость не только подготовиться к сдаче зачета /экзамена, но и собрать, обобщить, систематизировать, проанализировать информацию по темам дисциплины.

Технология организации самостоятельной работы студентов включает использование информационных и материально-технических ресурсов образовательного учреждения.

Самостоятельная работа может осуществляться индивидуально или группами студентов online и на занятиях в зависимости от цели, объема, конкретной тематики самостоятельной работы, уровня сложности, уровня умений студентов.

В качестве форм и методов контроля внеаудиторной самостоятельной работы студентов могут быть использованы обмен информационными файлами, семинарские занятия, тестирование, опрос, доклад, реферат, самоотчеты, контрольные работы, защита творческих работ и электронных презентаций и др.

Контроль результатов внеаудиторной самостоятельной работы студентов осуществляется в пределах времени, отведенного на обязательные учебные занятия по дисциплине.

## 1. Методические рекомендации по написанию реферата

**Реферат** - письменная работа объемом 10-18 печатных страниц, выполняемая студентом в течение длительного срока (от одной недели до месяца).

Реферат (от лат. *referre* - докладывать, сообщать) - краткое точное изложение сущности какого-либо вопроса, темы на основе одной или нескольких книг, монографий или других первоисточников. Реферат должен содержать основные фактические сведения и выводы по рассматриваемой теме<sup>1</sup>.

Выполнение и защита реферата призваны дать аспиранту возможность всесторонне изучить интересующую его проблему и вооружить его навыками научного и творческого подхода к решению различных задач в исследуемой области.

Основными задачами выполнения и защиты реферата являются развитие у студентов общекультурных и профессиональных компетенций, среди них:

- формирование навыков аналитической работы с литературными источниками разных видов;
- развитие умения критически оценивать и обобщать теоретические положения;
- стимулирование навыков самостоятельной аналитической работы;
- углубление, систематизация и интеграция теоретических знаний и практических навыков по соответствующему направлению высшего образования;
- презентация навыков публичной дискуссии.

### **Структура и содержание реферата**

Подготовка материалов и написание реферата - один из самых трудоемких процессов. Работа над рефератом сводится к следующим этапам.

1. Выбор темы реферата.
2. Предварительная проработка литературы по теме и составление «рабочего» плана реферата.
3. Конкретизация необходимых элементов реферата.
4. Сбор и систематизация литературы.
5. Написание основной части реферата.
6. Написание введения и заключения.
7. Представление реферата преподавателю.
8. Защита реферата.

### **Выбор темы реферата**

Перечень тем реферата определяется преподавателем, который ведет дисциплину. Вместе с тем, аспиранту предоставляется право самостоятельной формулировки темы реферата с необходимым обоснованием целесообразности ее разработки и согласованием с преподавателем. Рассмотрев инициативную тему реферата студента, преподаватель имеет право ее отклонить, аргументировав свое решение, или, при согласии студента, переформулировать тему.

При выборе темы нужно иметь в виду следующее:

1. Тема должна быть актуальной, то есть затрагивать важные в данное время проблемы общественно-политической, экономической или культурной жизни общества.
2. Не следует формулировать тему очень широко: вычленение из широкой проблемы узкого, специфического вопроса помогает проработать тему глубже.

---

<sup>1</sup> Методические рекомендации по написанию реферата. [Электронный ресурс]. Режим доступа: <http://www.hse.spb.ru/edu/recommendations/method-referat-2005.phtml>

3. Какой бы интересной и актуальной ни была тема, прежде всего, следует удостовериться, что для ее раскрытия имеются необходимые материалы.

4. Тема должна открывать возможности для проведения самостоятельного исследования, в котором можно будет показать умение собирать, накапливать, обобщать и анализировать факты и документы.

5. После предварительной самостоятельной формулировки темы необходимо проконсультироваться с преподавателем с целью ее возможного уточнения и углубления.

### ***Предварительная проработка литературы по теме и составление «рабочего» плана реферата***

Подбор литературы следует начинать сразу же после выбора темы реферата. Первоначально с целью обзора имеющихся источников целесообразно обратиться к электронным ресурсам в сети Интернет и, в частности, к электронным информационным ресурсам УГГУ: благодаря оперативности и мобильности такого источника информации, не потратив много времени, можно создать общее представление о предмете исследования, выделить основные рубрики (главы, параграфы, проблемные модули) будущего курсовой работы. При подборе литературы следует также обращаться к предметно-тематическим каталогам и библиографическим справочникам библиотеки УГГУ, публичных библиотек города.

Предварительное ознакомление с источниками следует расценивать как первый этап работы над рефератом. Для облегчения дальнейшей работы необходимо тщательно фиксировать все просмотренные ресурсы (даже если кажется, что тот или иной источник непригоден для использования в работе над рефератом, впоследствии он может пригодиться, и тогда его не придется искать).

Результатом предварительного анализа источников является рабочий план, представляющий собой черновой набросок исследования, который в дальнейшем обрастает конкретными чертами. Форма рабочего плана допускает определенную степень произвольности. Первоначальный вариант плана должен отражать основную идею работы. При его составлении следует определить содержание отдельных глав и дать им соответствующее название; продумать содержание каждой главы и наметить в виде параграфов последовательность вопросов, которые будут в них рассмотрены. В реферате может быть две или три главы - в зависимости от выбранной проблемы, а также тех целей и задач исследования.

Работа над предварительным планом необходима, поскольку она дает возможность еще до начала написания реферата выявить логические неточности, информационные накладки, повторы, неверную последовательность глав и параграфов, неудачные формулировки выделенных частей или даже реферата в целом.

Рабочий план реферата разрабатывается студентом самостоятельно и может согласовываться с преподавателем.

### ***Конкретизация необходимых элементов реферата***

Реферат должен иметь четко определенные цель и задачи, объект, предмет и методы исследования. Их необходимо сформулировать до начала непосредственной работы над текстом.

Цель реферата представляет собой формулировку результата исследовательской деятельности и путей его достижения с помощью определенных средств. Учитывайте, что у работы может быть только одна цель.

Задачи конкретизируют цель, в реферате целесообразно выделить три-четыре задачи. Задачи - это теоретические и практические результаты, которые должны быть получены в реферате. Постановку задач следует делать как можно более тщательно, т.к. их



решение составляет содержание разделов (подпунктов, параграфов) реферата. В качестве задач может выступать либо решение подпроблем, вытекающих из общей проблемы, либо задачи анализа, обобщения, обоснования, разработки отдельных аспектов проблемы, ведущие к формулировке возможных направлений ее решения.

Объект исследования - процесс или явление, порождающие проблемную ситуацию и избранные для изучения.

Предмет исследования - все то, что находится в границах объекта исследования в определенном аспекте рассмотрения.

Методы исследования, используемые в реферате, зависят от поставленных цели и задач, а также от специфики объекта изучения. Это могут быть методы системного анализа, математические и статистические методы, сравнения, обобщения, экспертных оценок, теоретического анализа и т.д.

Впоследствии формулировка цели, задач, объекта, предмета и методов исследования составят основу Введения к реферату.

### ***Сбор и систематизация литературы***

Основные источники, использование которых возможно и необходимо в реферате, следующие:

- учебники, рекомендованные Министерством образования и науки РФ;
- электронные ресурсы УГГУ на русском и иностранном языках;
- статьи в специализированных и научных журналах;
- диссертации и монографии по изучаемой теме;
- инструктивные материалы и законодательные акты (только последних изданий);
- данные эмпирических и прикладных исследований (статистические данные, качественные интервью и т.д.)
- материалы интернет-сайтов.

Систематизацию получаемой информации следует проводить по основным разделам реферата, предусмотренным планом. При изучении литературы не стоит стремиться освоить всю информацию, заключенную в ней, а следует отбирать только ту, которая имеет непосредственное отношение к теме работы. Критерием оценки прочитанного является возможность его использования в реферате.

Сбор фактического материала - один из наиболее ответственных этапов подготовки реферата. От того, насколько правильно и полно собран фактический материал, во многом зависит своевременное и качественное написание работы. Поэтому, прежде чем приступить к сбору материала, аспиранту необходимо тщательно продумать, какой именно фактический материал необходим для реферата и составить, по возможности, специальный план его сбора и анализа. После того, как изучена и систематизирована отобранная по теме литература, а также собран и обработан фактический материал, возможны некоторые изменения в первоначальном варианте формулировки темы и в плане реферата.

### ***Написание основной части реферата***

Изложение материала должно быть последовательным и логичным. Общая логика написания параграфа сводится к стандартной логической схеме «Тезис - Доказательство - Вывод» (количество таких цепочек в параграфе, как правило, ограничивается тремя - пятью доказанными тезисами).

Все разделы реферата должны быть связаны между собой. Особое внимание следует обращать на логические переходы от одной главы к другой, от параграфа к параграфу, а внутри параграфа - от вопроса к вопросу.

Использование цитат в тексте необходимо для того, чтобы без искажений передать мысль автора первоисточника, для идентификации взглядов при сопоставлении различных

точек зрения и т.д. Отталкиваясь от содержания цитат, необходимо создать систему убедительных доказательств, важных для объективной характеристики изучаемого вопроса. Цитаты также могут использоваться и для подтверждения отдельных положений работы.

Число используемых цитат должно определяться потребностями разработки темы. Цитатами не следует злоупотреблять, их обилие может восприниматься как выражение слабости собственной позиции автора. Оптимальный объем цитаты - одно-два, максимум три предложения. Если цитируемый текст имеет больший объем, его следует заменять аналитическим пересказом.

Во всех случаях употребления цитат или пересказа мысли автора необходимо делать точную ссылку на источник с указанием страницы.

Авторский текст (собственные мысли) должен быть передан в научном стиле. Научный стиль предполагает изложение информации от первого лица множественного числа («мы» вместо «я»). Его стоит обозначить хорошо известными маркерами: «По нашему мнению», «С нашей точки зрения», «Исходя из этого мы можем заключить, что...» и т.п. или безличными предложениями: «необходимо подчеркнуть, что...», «важно обратить внимание на тот факт, что...», «следует отметить.» и т.д.

Отдельные положения реферата должны быть иллюстрированы цифровыми данными из справочников, монографий и других литературных источников, при необходимости оформленными в справочные или аналитические таблицы, диаграммы, графики. При составлении аналитических таблиц, диаграмм, графиков используемые исходные данные выносятся в приложение, а в тексте приводятся результаты расчетов отдельных показателей (если аналитическая таблица по размеру превышает одну страницу, ее целиком следует перенести в приложение). В тексте, анализирующем или комментирующем таблицу, не следует пересказывать ее содержание, а уместно формулировать основной вывод, к которому подводят табличные данные, или вводить дополнительные показатели, более отчетливо характеризующие то или иное явление или его отдельные стороны. Все материалы, не являющиеся необходимыми для решения поставленной в работе задачи, также выносятся в приложение.

### ***Написание введения и заключения***

Введение и заключение - очень важные части реферата. Они должны быть тщательно проработаны, выверены логически, стилистически, орфографически и пунктуационно.

Структурно введение состоит из нескольких логических элементов. Во введении в обязательном порядке обосновываются:

- актуальность работы (необходимо аргументировать, в силу чего именно эта проблема значима для исследования);
- характеристика степени разработанности темы (краткий обзор имеющейся научной литературы по рассматриваемому вопросу, призванный показать знакомство студента со специальной литературой, его умение систематизировать источники, критически их рассматривать, выделять существенное, оценивать ранее сделанное другими исследователями, определять главное в современном состоянии изученности темы);
- цель и задачи работы;
- объект и предмет исследования;
- методы исследования;
- теоретическая база исследования (систематизация основных источников, которые использованы для написания своей работы);
- структура работы (название глав работы и их краткая характеристика).

По объему введение занимает 1,5-2 страницы текста, напечатанного в соответствии с техническими требованиями, определенными преподавателем.

Заключение содержит краткую формулировку результатов, полученных в ходе работы, указание на проблемы практического характера, которые были выявлены в процессе исследования, а также рекомендации относительно их устранения. В заключении возможно повторение тех выводов, которые были сделаны по главам. Объем заключения - 1 - 3 страницы печатного текста.

### ***Представление реферата преподавателю***

Окончательный вариант текста реферата необходимо распечатать и вставить в папку-скоросшиватель. Законченный и оформленный в соответствии с техническими требованиями реферат подписывается студентом и представляется в распечатанном и в электронном виде в срок, обозначенный преподавателем.

Перед сдачей реферата аспирант проверяет его в системе «Антиплагиат» (<http://www.antiplagiat.ru/>), пишет заявление о самостоятельном характере работы, где указывает процент авторского текста, полученный в результате тестирования реферата в данной системе. Информацию, полученную в результате тестирования реферата в данной системе (с указанием процента авторского текста), аспирант в печатном виде предоставляет преподавателю вместе с окончательным вариантом текста реферата, который не подлежит доработке или замене.

### ***Защита реферата***

При подготовке реферата к защите (если она предусмотрена) следует:

1. Составить план выступления, в котором отразить актуальность темы, самостоятельный характер работы, главные выводы и/или предложения, их краткое обоснование и практическое и практическое значение - с тем, чтобы в течение 3 - 5 минут представить достоинства выполненного исследования.

2. Подготовить иллюстративный материал: схемы, таблицы, графики и др. наглядную информацию для использования во время защиты. Конкретный вариант наглядного представления результатов определяется форматом процедуры защиты реферата.

### ***Критерии оценивания реферата***

*Критерии оценивания реферата:* новизна текста, степень раскрытия сущности вопроса, соблюдение требований к оформлению.

*Новизна текста* – обоснование актуальности темы; новизна и самостоятельность в постановке проблемы, формулирование нового аспекта известной проблемы; умение работать с литературой, систематизировать и структурировать материал; наличие авторской позиции, самостоятельная интерпретация описываемых в реферате фактов и проблем – 4 балла.

*Степень раскрытия сущности вопроса* - соответствие содержания доклада его теме; полнота и глубина знаний по теме; умение обобщать, делать выводы, сопоставлять различные точки зрения по вопросу (проблеме); оценка использованной литературы (использование современной научной литературы) – 4 балла.

*Соблюдение требований к оформлению* - правильность оформления ссылок на источники, списка использованных источников; грамотное изложение текста (орфографическая, пунктуационная, стилистическая культура); владение терминологией; корректность цитирования – 4 балла.

*Критерии оценивания публичного выступления (защита реферата):* логичность построения выступления; грамотность речи и владение профессиональной терминологией; обоснованность выводов; умение отвечать на вопросы; поведение при защите работы (манера говорить, отстаивать свою точку зрения, привлекать внимание к важным моментам в докладе или ответах на вопросы и т.д.) соблюдение требований к объёму доклада – 10 баллов.

*Критерии оценивания презентации:* дизайн и мультимедиа – эффекты, содержание – 4 балла.

Всего – 25 баллов.

#### **Оценка «зачтено»**

Оценка «зачтено» – реферат полностью соответствует предъявляемым требованиям (критериям оценки) – 23-25 баллов.

*Критерии оценивания реферата:* актуальность темы обоснована, сформулирован новый аспект рассмотрения проблемы, присутствует новизна и самостоятельность в постановке проблемы, анализируемый материал систематизирован и структурирован, широкий диапазон и качество (уровень) используемого информационного пространства (привлечены различные источники научной информации), прослеживается наличие авторской позиции и самостоятельной интерпретации описываемых в реферате фактов и проблем.

*Степень раскрытия сущности вопроса* - содержание реферата соответствует теме, продемонстрирована полнота и глубина знаний по теме, присутствует личная оценка (вывод), объяснены альтернативные взгляды на рассматриваемую проблему и обосновано сбалансированное заключение; представлен критический анализ использованной литературы (использование современной научной литературы).

*Соблюдение требований к оформлению* – текст оформлен в соответствии с методическими требованиями и ГОСТом, в работе соблюдены правила русской орфографии и пунктуации, выдержана стилистическая культура научного текста, четкое и полное определение рассматриваемых понятий (категорий), приводятся соответствующие примеры в строгом соответствии с рассматриваемой проблемой, соблюдена корректность при цитировании источников.

*Критерии оценивания презентации:* цвет фона гармонирует с цветом текста, всё отлично читается, использовано 3 цвета шрифта, все страницы выдержаны в едином стиле, гиперссылки выделены и имеют разное оформление до и после посещения кадра, анимация присутствует только в тех местах, где она уместна и усиливает эффект восприятия текстовой части информации, звуковой фон соответствует единой концепции и усиливает эффект восприятия текстовой части информации, размер шрифта оптимальный, все ссылки работают, содержание является строго научным, иллюстрации (графические, музыкальные, видео) усиливают эффект восприятия текстовой части информации, орфографические, пунктуационные, стилистические ошибки отсутствуют, наборы числовых данных проиллюстрированы графиками и диаграммами в наиболее адекватной форме, информация является актуальной и современной, ключевые слова в тексте выделены.

*Критерии оценивания публичного выступления:* выступление логично построено, выводы аргументированы, свободное владение профессиональной терминологией, в речи отсутствуют орфоэпические, лексические, грамматические и синтаксические ошибки, дает полные и исчерпывающие ответы на вопросы, соблюдены этические нормы поведения при защите работы, владеет различными способами привлечения и удержания внимания и интереса аудитории к сообщению, соблюдены требования к объёму доклада.

Оценка «зачтено» - реферат в основном соответствует предъявляемым требованиям (критериям оценки) – 18-22 баллов.

*Критерии оценивания реферата:* актуальность темы обоснована, сформулирован новый аспект рассмотрения проблемы, анализируемый материал систематизирован и структурирован, представлен достаточный диапазон используемого информационного

пространства (привлечены несколько источников научной информации), прослеживается наличие авторской позиции в реферате при отборе фактов и проблем.

*Степень раскрытия сущности вопроса* - содержание реферата соответствует теме, продемонстрирована достаточная осведомленность знаний по теме, присутствует личная оценка (вывод), объяснены 2-3 взгляда на рассматриваемую проблему и обосновано заключение; представлен критический обзор использованной литературы (использование современной научной литературы).

*Соблюдение требований к оформлению* – текст оформлен в соответствии с методическими требованиями и ГОСТом, в работе имеются незначительные ошибки правил русской орфографии и пунктуации, выдержана стилистическая культура научного текста, четкое определение рассматриваемых понятий (категорий), приводятся соответствующие примеры в строгом соответствии с рассматриваемой проблемой, соблюдена корректность при цитировании источников.

*Критерии оценивания презентации:* цвет фона хорошо соответствует цвету текста, всё можно прочесть, использовано 3 цвета шрифта, 1-2 страницы имеют свой стиль оформления, отличный от общего, гиперссылки выделены и имеют разное оформление до и после посещения кадра, анимация присутствует только в тех местах, где она уместна, звуковой фон соответствует единой концепции и привлекает внимание зрителей в нужных местах - именно к информации, размер шрифта оптимальный, все ссылки работают, содержание в целом является научным, иллюстрации (графические, музыкальные, видео) соответствуют тексту, орфографические, пунктуационные, стилистические ошибки практически отсутствуют, наборы числовых данных проиллюстрированы графиками и диаграммами, информация является актуальной и современной, ключевые слова в тексте выделены

*Критерии оценивания публичного выступления* : выступление логично построено, выводы аргументированы, испытывает незначительные затруднения при использовании профессиональной терминологии, в речи допускает в незначительном количестве орфоэпические, лексические, грамматические и синтаксические ошибки, дает полные и исчерпывающие ответы на вопросы, соблюдены этические нормы поведения при защите работы, владеет ограниченным набором способов привлечения внимания аудитории к сообщению, соблюдены требования к объёму доклада.

Оценка «зачтено» - реферат частично соответствует предъявляемым требованиям (критериям оценки) – 13-17 баллов.

*Критерии оценивания реферата:* актуальность темы обоснована, сформулирован новый аспект рассмотрения проблемы, анализируемый материал систематизирован и структурирован, представлен достаточный диапазон используемого информационного пространства (привлечены несколько источников научной информации), прослеживается наличие авторской позиции в реферате при отборе фактов и проблем.

*Степень раскрытия сущности вопроса* - содержание реферата соответствует теме, продемонстрирована достаточная осведомленность знаний по теме, присутствует личная оценка (вывод), объяснены 2-3 взгляда на рассматриваемую проблему и обосновано заключение; представлен критический обзор использованной литературы (использование современной научной литературы).

*Соблюдение требований к оформлению* – оформление текста частично не соответствует методическими требованиям и ГОСТу, в работе имеются ошибки правил русской орфографии и пунктуации, в целом выдержана стилистическая культура научного текста, четкое определение рассматриваемых понятий (категорий), частично не соблюдена корректность при цитировании источников.

*Критерии оценивания презентации:* цвет фона плохо соответствует цвету текста, использовано более 4 цветов шрифта, некоторые страницы имеют свой стиль оформления, гиперссылки выделены, анимация дозирована, звуковой фон не соответствует единой концепции, но не носит отвлекающий характер, размер шрифта средний (соответственно,

объём информации слишком большой — кадр несколько перегружен), ссылки работают, содержание включает в себя элементы научности, иллюстрации (графические, музыкальные, видео) в определенных случаях соответствуют тексту, есть орфографические, пунктуационные, стилистические ошибки, наборы числовых данных чаще всего проиллюстрированы графиками и диаграммами, информация является актуальной и современной, ключевые слова в тексте, чаще всего, выделены.

*Критерии оценивания публичного выступления:* в выступлении нарушено логическое построение, выводы не аргументированы, испытывает затруднения при использовании профессиональной терминологии, в речи допускает орфоэпические, лексические, грамматические и синтаксические ошибки, дает краткие ответы на вопросы, в целом соблюдены этические нормы поведения при защите работы, соблюдены требования к объёму доклада.

**Оценка «не зачтено»**

Оценка «не зачтено» - реферат не соответствует предъявляемым требованиям (критериям оценки) – 0-12 баллов.

*Критерии оценивания реферата:* актуальность темы не обоснована, не сформулирован новый аспект рассмотрения проблемы, анализируемый материал не систематизирован, ограниченный диапазон используемого информационного пространства (привлечен 1 источник научной информации), отсутствует авторская позиция в реферате.

*Степень раскрытия сущности вопроса* - содержание реферата не соответствует теме, не продемонстрирована осведомленность знаний по теме, отсутствует личная оценка (вывод), представлен 1 позиция рассмотрения проблемы, заключение не обосновано, отсутствует критический обзор использованной литературы.

*Соблюдение требований к оформлению* – оформление текста не соответствует методическими требованиями и ГОСТу, в работе выполнена с ошибками правил русской орфографии и пунктуации, не выдержана стилистическая культура научного текста, отсутствует четкое определение рассматриваемых понятий (категорий), не соблюдена корректность при цитировании источников.

*Критерии оценивания презентации:* цвет фона не соответствует цвету текста, использовано более 5 цветов шрифта, каждая страница имеет свой стиль оформления, гиперссылки не выделены, анимация отсутствует (или же презентация перегружена анимацией), звуковой фон не соответствует единой концепции, носит отвлекающий характер, слишком мелкий шрифт (соответственно, объём информации слишком велик — кадр перегружен), не работают отдельные ссылки, содержание не является научным, иллюстрации (графические, музыкальные, видео) не соответствуют тексту, много орфографических, пунктуационных, стилистических ошибок, наборы числовых данных не проиллюстрированы графиками и диаграммами, информация не представляется актуальной и современной, ключевые слова в тексте не выделены

*Критерии оценивания публичного выступления:* отказывается от защиты или в выступлении нарушено логическое построение, отсутствуют выводы, не использует профессиональную терминологию, в речи допускает значительном количестве орфоэпические, лексические, грамматические и синтаксические ошибки, не отвечает на вопросы, нарушает этические нормы поведения при защите работы, не соблюдены требования к объёму доклада.

## 2. Методические рекомендации по написанию реферата статьи

Реферирование представляет собой интеллектуальный творческий процесс, включающий осмысление, аналитико-синтетическое преобразование информации и создание нового документа - реферата, обладающего специфической языково-стилистической формой.

**Рефератом статьи** (далее - реферат) называется текст, передающий основную информацию подлинника в свернутом виде и составленный в результате ее смысловой переработки<sup>2</sup>.

Основными функциями рефератов являются следующие: информативная, поисковая, индикативная, справочная, сигнальная, адресная, коммуникативная.

*Информативная функция.* Поскольку реферат является кратким изложением основного содержания первичного документа, главная его задача состоит в том, чтобы передавать фактографическую информацию.

Отсюда информативность является наиболее существенной и отличительной чертой реферата.

*Поисковая и справочная функции.* Как средство передачи информации реферат нередко заменяет чтение первичного документа. Обращаясь к рефератам, пользователь осуществляет по ним непосредственный поиск информации, причем информации фактографической. В этом проявляется поисковая функция реферата, а также функция справочная, поскольку извлекаемая из реферата информация во многом представляет справочный интерес.

*Индикативная функция.* Реферат должен характеризовать оригинальный материал не только содержательно, но и описательно. Путем описания обычно даются дополнительные характеристики первичного материала: его вид (книга, статья), наличие в нем иллюстраций и т.д.

Кроме того, в реферате иногда приходится ограничиваться лишь названием или перечислением отдельных вопросов содержания. Это еще одно свойство реферата, которое принято называть индикативностью.

*Адресная функция.* Точным библиографическим описанием первичного документа одновременно достигается то, что реферат способен выполнять адресную функцию, без чего бессмысленен документальный информационный поиск.

*Сигнальная функция.* Эта функция реферата проявляется, когда осуществляется оперативное информирование с помощью авторских рефератов о планах выпуска литературы, а также о существовании неопубликованных, в том числе депонированных работ.

Диапазон использования рефератов очень широк. Они применяются как в индивидуальном, так и в коллективном информационном обеспечении, проводимом в интересах научно-исследовательских работ, учебного процесса и т.д. Они же являются средством международного обмена информацией и выполняют научно-коммуникативные функции в интернациональном масштабе.

Являясь наиболее экономным средством ознакомления с первоисточником, реферат должен отразить все существенные моменты последнего и особо выделить основную мысль автора. Многообразные функции реферата в системе научных коммуникаций можно объединить в следующие основные группы: информативные, поисковые, коммуникативные. Поскольку реферат передает в сжатом виде текст первоисточника, он позволяет специалисту либо получить релевантную информацию, либо сделать вывод о том, что обращаться к первоисточнику нет необходимости.

Существует три основных способа изложения информации в реферате.

---

<sup>2</sup> Фролова Н. А. Реферирование и аннотирование текстов по специальности (на материале немецкого языка): Учеб. пособие / ВолгГТУ, Волгоград, 2006. - С.5

*Экстрагирование* - представление информации первоисточника в реферате. Эта методика достаточно проста: референт отмечает предложения, которые затем полностью или с незначительным перефразированием переносятся в реферат-экстракт.

*Перефразирование* - наиболее распространенный способ реферативного изложения. Здесь имеет место частичное текстуальное совпадение с первоисточником. Перефразирование предполагает не использование значительной части сведений оригинала, а перестройку его смысловую и синтаксическую структуры. Перестройка текста достигается за счет таких операций, как замещение (одни фрагменты текста заменяются другими), совмещения (объединяются несколько предложений в одно) и обобщение.

*Интерпретация* - это способ реферативного изложения, когда содержание первоисточника может раскрываться либо в той же последовательности, либо на основе обобщенного представления о нем. Разновидностью интерпретированных рефератов могут быть авторефераты диссертаций, тезисы докладов научных конференций и совещаний.

Для качественной подготовки реферата необходимо владеть основными приемами анализа и синтеза, знать основные требования, предъявляемые к рефератам, их структурные и функциональные особенности.

Процесс реферирования делится на пять основных этапов:

1. Определение способа охвата первоисточника, который в данном конкретном случае наиболее целесообразен, для реферирования (общее, фрагментное, аспектное и т.д.).
2. Беглое ознакомительное чтение, когда референт решает вопрос о научно-практической значимости и информационной новизне первоисточника. Анализ его вида позволяет осуществить выбор аспектной схемы изложения реферата.
3. Конструирование текста реферата, которое осуществляется с использованием приемов перефразирования, обобщения, абстрагирования и т.д. Очень редко предложения или фрагменты оригинала используются без изменения. Запись полученных в результате синтеза конструкций осуществляется в последовательности, соответствующей разработанной схеме или плану.
4. Критический анализ полученного текста с точки зрения потребителя реферата.
5. Оформление и редактирование, которые являются заключительным этапом подготовки реферата.

Все, что в первичном документе не заслуживает внимания потребителя реферата, должно быть опущено. Так, в реферат не включаются:

- общие выводы, не вытекающие из полученных результатов;
- информация, не понятная без обращения к первоисточнику;
- общеизвестные сведения;
- второстепенные детали, избыточные рассуждения;
- исторические справки;
- детальные описания экспериментов и методик;
- сведения о ранее опубликованных документах и т. д.

Приемы составления реферата позволяют обеспечить соблюдение основных методических принципов реферирования: адекватности, информативности, краткости и достоверности.

Хотя реферат по содержанию зависит от первоисточника, он представляет собой новый, самостоятельный документ. Общими требованиями к языку реферата являются точность, краткость, ясность, доступность.

По своим языковым и стилистическим средствам реферат отличается от первоисточника, поскольку референт использует иные термины и строит предложения в соответствии со стилем реферата. Наряду с сообщением могут использоваться перифразы. Вместе с тем в ряде случаев стилистика реферата может совпадать с первоисточником, что особенно характерно для расширенных рефератов.

Изложение реферата должно обеспечивать наибольшую семантическую адекватность, семантическую эквивалентность, краткость и логическую последовательность. Для этого



необходимы определенные лексические и грамматические средства. Адекватность и эквивалентность достигаются за счет правильного употребления терминов, краткость - за счет экономной структуры предложений и использования терминологической лексики.

Быстрое и адекватное восприятие реферата обеспечивается употреблением простых законченных предложений, имеющих правильную грамматическую форму. Громоздкие предложения затрудняют понимание реферата, поэтому сложные предложения, как правило, расчленяются на ряд простых при сохранении логических взаимоотношений между ними путем замены соединительных слов, например, местоимениями.

Широко используются неопределенно-личные предложения без подлежащего. Они концентрируют внимание читающего только на факте, усиливая тем самым информационно-справочную значимость реферата.

Реферату, как одному из жанров научного стиля, присущи те же семантико-структурные особенности, что и научному стилю в целом: объективность, однозначность, логичность изложения, безличная манера повествования, широкое использование научных терминов, абстрактной лексики и т.д. В то же время этот жанр имеет и свою специфику стиля: фактографичность (констатация фактов), обобщенно-отвлеченный характер изложения, предельная краткость, подчеркнутая логичность, стандартизация языкового выражения.

Рефераты делятся на информативные (реферат-конспект), индикативные, указательные (реферат-резюме) и обзорные (реферат-обзор)<sup>3</sup>. В основу их классификации положена степень аналитико-синтетической переработки источника.

*Информативные рефераты* включают в себя изложение (в обобщенном виде) всех основных проблем, изложенных в первоисточнике, их аргументацию, основные результаты и выводы, имеющие теоретическую и практическую ценность.

*Индикативные рефераты* указывают только на основные моменты содержания первоисточника. Их также называют реферативной аннотацией.

*Научные рефераты* отражают смысловую сторону образно-тематического содержания. В его основе лежат такие мыслительные операции, как обобщение и абстракция.

*Реферат-резюме* направлен на перечисление основных проблем источника без содержания доказательств.

Реферат, независимо от его типа, имеет единую структуру:

- название реферируемой работы (или выходные данные);
- композиция реферируемой работы;
- главная мысль реферируемого материала;
- изложение содержания;
- выводы автора по реферируемому материалу.

Обычно в самом первоисточнике главная мысль становится ясной лишь после прочтения всего материала, в реферате же с нее начинается изложение содержания, она предшествует всем выводам и доказательствам. Такая последовательность изложения необходима для того, чтобы с самого начала сориентировать читателя относительно основного содержания источника и его перспективной ценности. Выявление главной мысли источника становится весьма ответственным делом референта и требует от него вдумчивого отношения к реферируемому материалу. Иногда эта главная мысль самим автором даже не формулируется, а лишь подразумевается. Референту необходимо суметь сжато ее сформулировать, не внося своих комментариев.

Содержание реферируемого материала излагается в последовательности первоисточника по главам, разделам, параграфам. Обычно дается формулировка вопроса, приводится вывод по этому вопросу и необходимая цепь доказательств в их логической последовательности.

---

<sup>3</sup> Брандес М. П. Немецкий язык. Переводческое реферирование: практикум. М.: КДУ, 2008. - 368с.

Следует иметь в виду, что иногда выводы автора не вполне соответствуют главной мысли первоисточника, так как могут быть продиктованы факторами, выходящими за пределы излагаемого материала. Но в большинстве случаев выводы автора вытекают из главной мысли, выявление которой и помогает их понять.

Перечень типичных смысловых частей информационного реферата и используемых в каждой из них типичных языковых средств представлен в таблице 1.

Таблица 1

**Перечень типичных смысловых частей информационного реферата и используемых в каждой из них типичных языковых средств**

Смысловые части реферата	Используемые языковые средства
1. Название реферируемой работы (или выходные данные)	- В. Вильсон. Наука государственного управления // Классики теории государственного управления: американская школа. Под ред. ДЖ. Шафритца, А. Хайда. – М. : Изд-во МГУ, 2003. – с. 24-42.; - Статья называется (носит название, озаглавлена)
2. Композиция реферируемой работы	- Статья <ul style="list-style-type: none"> <li>• состоит из.....</li> <li>• делится на .....</li> <li>• начинается с.....</li> <li>• кончается (чем?).....;</li> </ul> - В статье можно выделить две части.....
3. Проблематика и основные положения работы	- Статья <ul style="list-style-type: none"> <li>• посвящена теме (проблеме, вопросу) .....</li> <li>• представляет собой анализ (обзор, описание, обобщение, изложение) .....</li> </ul> - Автор статьи <ul style="list-style-type: none"> <li>• ставит (рассматривает, освещает, поднимает, затрагивает) следующие вопросы (проблемы) .....</li> <li>• особо останавливается (на чем?) .....</li> <li>• показывает значение (чего?) .....</li> <li>• раскрывает сущность (чего?) .....</li> <li>• обращает внимание (на что?) .....</li> <li>• уделяет внимание (чему?) .....</li> <li>• касается (чего?) .....</li> </ul> - В статье <ul style="list-style-type: none"> <li>• рассматривается (что?) .....</li> <li>• анализируется (что?) .....</li> <li>• делается анализ (обзор, описание, обобщение, изложение) (чего?) .....</li> <li>• раскрывается, освещается вопрос...</li> <li>• обобщается (что?) .....</li> <li>• отмечается важность (чего?) .....</li> <li>• касается (чего?).....</li> </ul> - В статье <ul style="list-style-type: none"> <li>• показано (что?) .....</li> <li>• уделено большое внимание (чему?) .....</li> <li>• выявлено (что?) .....</li> <li>• уточнено (что?) .....</li> </ul>
4. Аргументация основных положений работы	- Автор <ul style="list-style-type: none"> <li>• приводит примеры (факты, цифры, данные) .....</li> <li>• иллюстрирует это положение .....</li> <li>• подтверждает (доказывает, аргументирует) свою точку зрения примерами (данными)...</li> </ul> - в подтверждение своей точки зрения автор приводит доказательства (аргументы, ряд доказательств, примеры, иллюстрации, данные, результаты наблюдений).... - Для доказательств своих положений автор описывает <ul style="list-style-type: none"> <li>• эксперимент .....</li> <li>• в ходе эксперимента автор привлекал ...</li> </ul>

5. Выводы, заключения	<ul style="list-style-type: none"> <li>• выполненные исследования показывают...</li> <li>• приведенные наблюдения (полученные данные) приводят к выводу (позволяют сделать выводы)..</li> <li>• из сказанного можно сделать вывод, что .....</li> <li>• анализ результатов свидетельствует ...</li> </ul> <p>- На основании проведенных наблюдений (полученных данных, анализ результатов)</p> <ul style="list-style-type: none"> <li>• был сделан вывод (можно сделать заключение) ....</li> <li>• автор приводит выводы .....</li> </ul>
-----------------------	--

Реферат может содержать комментарий референта, только в том случае, если референт является достаточно компетентным в данном вопросе и может вынести квалифицированное суждение о реферируемом материале. В комментарий входят критическая характеристика первоисточника, актуальность освещенных в нем вопросов, суждение об эффективности предложенных решений, указание, на кого рассчитан реферируемый материал.

Комментарий реферата может содержать оценку тех или иных положений, высказываемых автором реферируемой работы. Эта оценка чаще всего выражает согласие или несогласие с точкой зрения автора. Языковые средства, которые используются при этом, рассмотрены в таблице 2.

Таблица 2

**Языковые средства, используемых при оценке те положений, высказываемых автором реферируемой работы**

Смысловые части комментария	Используемые языковые средства
Смысловые части комментария	<p>- Автор</p> <ul style="list-style-type: none"> <li>• справедливо указывает ....</li> <li>• правильно подходит к анализу (оценке) ....</li> <li>• убедительно доказывает ....</li> <li>• отстаивает свою точку зрения ....</li> <li>• критически относится к работам предшественников .....</li> </ul> <p>- Мы</p> <ul style="list-style-type: none"> <li>• разделяем точку зрения (мнения, оценку) автора .....</li> <li>• придерживаемся подобного же мнения ...</li> <li>• критически относимся к работам предшественников ....</li> </ul> <p>- Можно согласиться с автором, что .....</p> <p>- Следует признать достоинства такого подхода к решению ....</p>
Несогласие (отрицательная оценка)	<p>- Автор</p> <ul style="list-style-type: none"> <li>• не раскрывает содержания (противоречий, разных точек зрения) ...</li> <li>• противоречит себе (известным фактам) .....</li> <li>• игнорирует общеизвестные факты .....</li> <li>• упускает из вида .....</li> <li>• не критически относится к высказанному положению .....</li> <li>• не подтверждает сказанное примерами....</li> </ul> <p>- Мы</p> <ul style="list-style-type: none"> <li>• придерживаемся другой точки зрения (другого, противоположного мнения)</li> <li>• не можем согласиться (с чем?) ...</li> <li>• трудно согласиться с автором (с таким подходом к решению проблемы, вопроса, задачи) .....</li> <li>• можно выразить сомнение в том, что .....</li> <li>• дискуссионно (сомнительно, спорно) , что .....</li> <li>• к недостаткам работы можно отнести .....</li> </ul>

В реферате могут быть использованы цитаты из реферируемой работы. Они всегда ставятся в кавычки. Следует различать три вида цитирования, при этом знаки препинания ставятся, как в предложениях с прямой речью.

1. Цитата стоит после слов составителя реферата. В этом случае после слов составителя реферата ставится двоеточие, а цитата начинается с большой буквы. Например: Автор статьи утверждает: «В нашей стране действительно произошел стремительный рост национального самосознания».

2. Цитата стоит перед словами составителя реферата. В этом случае после цитаты ставится запятая и тире» а слова составителя реферата пишутся с маленькой буквы. Например: «В нашей стране действительно стремительный рост национального самосознания», - утверждает автор статьи.

3. Слова составителя реферата стоят в середине цитаты. В этом случае перед ними и после них ставится точка с запятой. Например: «В нашей стране, - утверждает автор статьи, - действительно стремительный рост национального самосознания».

4. Цитата непосредственно включается в слова составителя реферата. В этом случае (а он является самым распространенным в реферате) цитата начинается с маленькой буквы. Например: Автор статьи утверждает, что «в нашей стране действительно стремительный рост национального самосознания».

### 3. Методические рекомендации по решению практико-ориентированных заданий

*Практико-ориентированные задания - метод анализа ситуаций.* Суть его заключается в том, что студентам предлагают осмыслить реальную жизненную ситуацию, описание которой одновременно отражает не только какую-либо практическую проблему, но и актуализирует определенный комплекс знаний, который необходимо усвоить при разрешении данной проблемы. При этом сама проблема не имеет однозначных решений.

Использование метода практико-ориентированного задания как образовательной технологии профессионально-ориентированного обучения представляет собой сложный процесс, плохо поддающийся алгоритмизации<sup>4</sup>. Формально можно выделить следующие этапы:

- ознакомление студентов с текстом;
- анализ практико-ориентированного задания;
- организация обсуждения практико-ориентированного задания, дискуссии, презентации;
- оценивание участников дискуссии;
- подведение итогов дискуссии.

Ознакомление студентов с текстом практико-ориентированного задания и последующий анализ практико-ориентированного задания чаще всего осуществляются за несколько дней до его обсуждения и реализуются как самостоятельная работа студентов; при этом время, отводимое на подготовку, определяется видом практико-ориентированного задания, его объемом и сложностью.

Общая схема работы с практико-ориентированное заданием на данном этапе может быть представлена следующим образом: в первую очередь следует выявить ключевые проблемы практико-ориентированного задания и понять, какие именно из представленных данных важны для решения; войти в ситуационный контекст практико-ориентированного задания, определить, кто его главные действующие лица, отобрать факты и понятия, необходимые для анализа, понять, какие трудности могут возникнуть при решении задачи; следующим этапом является выбор метода исследования.

Знакомство с небольшими практико-ориентированного заданиями и их обсуждение может быть организовано непосредственно на занятиях. Принципиально важным в этом случае является то, чтобы часть теоретического курса, на которой базируется практико-ориентированное задание, была бы прочитана и проработана студентами.

Максимальная польза из работы над практико-ориентированного заданиями будет извлечена в том случае, если аспиранты при предварительном знакомстве с ними будут придерживаться систематического подхода к их анализу, основные шаги которого представлены ниже:

1. Выпишите из соответствующих разделов учебной дисциплины ключевые идеи, для того, чтобы освежить в памяти теоретические концепции и подходы, которые Вам предстоит использовать при анализе практико-ориентированного задания.
2. Бегло прочтите практико-ориентированное задание, чтобы составить о нем общее представление.
3. Внимательно прочтите вопросы к практико-ориентированное задание и убедитесь в том, что Вы хорошо поняли, что Вас просят сделать.
4. Вновь прочтите текст практико-ориентированного задания, внимательно фиксируя все факторы или проблемы, имеющие отношение к поставленным вопросам.
5. Прикиньте, какие идеи и концепции соотносятся с проблемами, которые Вам предлагается рассмотреть при работе с практико-ориентированное заданием.

---

<sup>4</sup> Долгоруков А. Метод case-study как современная технология профессионально -ориентированного обучения [Электронный ресурс]. Режим доступа: <http://evolkov.net/case/case.study.html/>

Организация обсуждения практико-ориентированного задания предполагает формулирование перед студентами вопросов, включение их в дискуссию. Вопросы обычно подготавливаются заранее и предлагают студентам вместе с текстом практико-ориентированного задания. При разборе учебной ситуации преподаватель может занимать активную или пассивную позицию, иногда он «дирижирует» разбором, а иногда ограничивается подведением итогов дискуссии.

Организация обсуждения практико-ориентированных заданий обычно основывается на двух методах. Первый из них носит название традиционного Гарвардского метода - открытая дискуссия. Альтернативным методом является метод, связанный с индивидуальным или групповым опросом, в ходе которого аспиранты делают формальную устную оценку ситуации и предлагают анализ представленного практико-ориентированного задания, свои решения и рекомендации, т.е. делают презентацию. Этот метод позволяет некоторым студентам минимизировать их учебные усилия, поскольку каждый аспирант опрашивается один-два раза за занятие. Метод развивает у студентов коммуникативные навыки, учит их четко выражать свои мысли. Однако, этот метод менее динамичен, чем Гарвардский метод. В открытой дискуссии организация и контроль участников более сложен.

**Дискуссия** занимает центральное место в методе. Ее целесообразно использовать в том случае, когда аспиранты обладают значительной степенью зрелости и самостоятельности мышления, умеют аргументировать, доказывать и обосновывать свою точку зрения. Важнейшей характеристикой дискуссии является уровень ее компетентности, который складывается из компетентности ее участников. Неподготовленность студентов к дискуссии делает ее формальной, превращает в процесс вытаскивания ими информации у преподавателя, а не самостоятельное ее добывание.

Особое место в организации дискуссии при обсуждении и анализе практико-ориентированного задания принадлежит использованию метода генерации идей, получившего название «мозговой атаки» или «мозгового штурма».

**Метод «мозговой атаки»** или «мозгового штурма» был предложен в 30-х годах прошлого столетия А. Осборном как групповой метод решения проблем. К концу XX столетия этот метод приобрел особую популярность в практике управления и обучения не только как самостоятельный метод, но и как использование в процессе деятельности с целью усиления ее продуктивности. В процессе обучения «мозговая атака» выступает в качестве важнейшего средства развития творческой активности студентов. «Мозговая атака» включает в себя три фазы.

Первая фаза представляет собой вхождение в психологическую раскованность, отказ от стереотипности, страха показаться смешным и неудачником; достигается созданием благоприятной психологической обстановки и взаимного доверия, когда идеи теряют авторство, становятся общими. Основная задача этой фазы - успокоиться и расковаться.

Вторая фаза - это собственно атака; задача этой фазы - породить поток, лавину идей. «Мозговая атака» в этой фазе осуществляется по следующим принципам:

- есть идея, - говорю, нет идеи, - не молчу;
- поощряется самое необузданное ассоциирование, чем более дикой покажется идея, тем лучше;
- количество предложенных идей должно быть как можно большим;
- высказанные идеи разрешается заимствовать и как угодно комбинировать, а также видоизменять и улучшать;
- исключается критика, можно высказывать любые мысли без боязни, что их признают плохими, критикующих лишают слова;
- не имеют никакого значения социальные статусы участников; это абсолютная демократия и одновременно авторитаризм сумасшедшей идеи;
- все идеи записываются в протокольный список идей;

- время высказываний - не более 1-2 минут.

Третья фаза представляет собой творческий анализ идей с целью поиска конструктивного решения проблемы по следующим правилам:

- анализировать все идеи без дискриминации какой-либо из них;
- найти место идее в системе и найти систему под идею;
- не умножать сущностей без надобности;
- не должна нарушаться красота и изящество полученного результата;
- должно быть принципиально новое видение;
- ищи «жемчужину в навозе».

В методе мозговая атака применяется при возникновении у группы реальных затруднений в осмыслении ситуации, является средством повышения активности студентов. В этом смысле мозговая атака представляется не как инструмент поиска новых решений, хотя и такая ее роль не исключена, а как своеобразное «подталкивание» к познавательной активности.

**Презентация**, или представление результатов анализа практико-ориентированного задания, выступает очень важным аспектом метода *case-study*. Умение публично представить интеллектуальный продукт, хорошо его рекламировать, показать его достоинства и возможные направления эффективного использования, а также выстоять под шквалом критики, является очень ценным интегральным качеством современного специалиста. Презентация оттачивает многие глубинные качества личности: волю, убежденность, целенаправленность, достоинство и т.п.; она вырабатывает навыки публичного общения, формирования своего собственного имиджа.

Публичная (устная) презентация предполагает представление решений практико-ориентированного задания группе, она максимально вырабатывает навыки публичной деятельности и участия в дискуссии. Устная презентация обладает свойством кратковременного воздействия на студентов и, поэтому, трудна для восприятия и запоминания. Степень подготовленности выступающего проявляется в спровоцированной им дискуссии: для этого необязательно делать все заявления очевидными и неопровержимыми. Такая подача материала при анализе практико-ориентированного задания может послужить началом дискуссии. При устной презентации необходимо учитывать эмоциональный настрой выступающего: отношение и эмоции говорящего вносят существенный вклад в сообщение. Одним из преимуществ публичной (устной) презентации является ее гибкость. Оратор может откликаться на изменения окружающей обстановки, адаптировать свой стиль и материал, чувствуя настроение аудитории.

Непубличная презентация менее эффективна, но обучающая роль ее весьма велика. Чаще всего непубличная презентация выступает в виде подготовки отчета по выполнению задания, при этом стимулируются такие качества, как умение подготовить текст, точно и аккуратно составить отчет, не допустить ошибки в расчетах и т.д. Подготовка письменного анализа практико-ориентированного задания аналогична подготовке устного, с той разницей, что письменные отчеты-презентации обычно более структурированы и детализированы. Основное правило письменного анализа практико-ориентированного задания заключается в том, чтобы избегать простого повторения информации из текста, информация должна быть представлена в переработанном виде. Самым важным при этом является собственный анализ представленного материала, его соответствующая интерпретация и сделанные предложения. Письменный отчет - презентация может сдаваться по истечении некоторого времени после устной презентации, что позволяет студентам более тщательно проанализировать всю информацию, полученную в ходе дискуссии.

Как письменная, так и устная презентация результатов анализа практико-ориентированного задания может быть групповой и индивидуальной. Отчет может быть индивидуальным или групповым в зависимости от сложности и объема задания. Индивидуальная презентация формирует ответственность, собранность, волю;

групповая - аналитические способности, умение обобщать материал, системно видеть проект.

Оценивание участников дискуссии является важнейшей проблемой обучения посредством метода практико-ориентированного задания. При этом выделяются следующие требования к оцениванию:

- объективность - создание условий, в которых бы максимально точно выявлялись знания обучаемых, предъявление к ним единых требований, справедливое отношение к каждому;
- обоснованность оценок - их аргументация;
- систематичность - важнейший психологический фактор, организующий и дисциплинирующий студентов, формирующий настойчивость и устремленность в достижении цели;
- всесторонность и оптимальность.

Оценивание участников дискуссии предполагает оценивание не столько набора определенных знаний, сколько умения студентов анализировать конкретную ситуацию, принимать решение, логически мыслить.

Следует отметить, что оценивается содержательная активность студента в дискуссии или публичной (устной) презентации, которая включает в себя следующие составляющие:

- выступление, которое характеризует попытку серьезного предварительного
- анализа (правильность предложений, подготовленность,
- аргументированность и т.д.);
- обращение внимания на определенный круг вопросов, которые требуют углубленного обсуждения;
- владение категориальным аппаратом, стремление давать определения, выявлять содержание понятий;
- демонстрация умения логически мыслить, если точки зрения, высказанные раньше, подытоживаются и приводят к логическим выводам;
- предложение альтернатив, которые раньше оставались без внимания;
- предложение определенного плана действий или плана воплощения решения;
- определение существенных элементов, которые должны учитываться при анализе практико-ориентированного задания;
- заметное участие в обработке количественных данных, проведении расчетов;
- подведение итогов обсуждения.

При оценивании анализа практико-ориентированного задания, данного студентами при непубличной (письменной) презентации учитывается:

- формулировка и анализ большинства проблем, имеющих в практико-ориентированное задание;
- формулировка собственных выводов на основании информации о практико-ориентированное задание, которые отличаются от выводов других студентов;
- демонстрация адекватных аналитических методов для обработки информации;
- соответствие приведенных в итоге анализа аргументов ранее выявленным проблемам, сделанным выводам, оценкам и использованным аналитическим методам.



## 4. Методические рекомендации по составлению тестовых заданий

### *Требования к составлению тестовых заданий*

**Тестовое задание (ТЗ)** - варьирующаяся по элементам содержания и по трудности единица контрольного материала, сформулированная в утвердительной форме предложения с неизвестным. Подстановка правильного ответа вместо неизвестного компонента превращает задание в истинное высказывание, подстановка неправильного ответа приводит к образованию ложного высказывания, что свидетельствует о незнании студентом данного учебного материала.

Для правильного составления ТЗ необходимо выполнить следующие *требования*:

1. Содержание каждого ТЗ должно охватывать какую-либо одну смысловую единицу, то есть должно оценивать что-то одно.
2. Ориентация ТЗ на получение *однозначного* заключения.
3. Формулировка содержания ТЗ в виде свернутых кратких суждений. Рекомендуемое количество слов в задании не более 15. В тексте не должно быть преднамеренных подсказок и сленга, а также оценочных суждений автора ТЗ. Формулировка ТЗ должна быть в повествовательной форме (не в форме вопроса). По возможности, текст ТЗ не должен содержать сложноподчиненные конструкции, повелительного наклонения («выберите», «вычислите», «укажите» и т.д). Специфический признак (ключевое слово) выносится в начало ТЗ. Не рекомендуется начинать ТЗ с предлога, союза, частицы.
4. Соблюдение единого стиля оформления ТЗ.

### *Требования к формам ТЗ*

ТЗ может быть представлено в одной из четырех стандартизованных форм:

- закрытой (с выбором одного или нескольких заключений);
- открытой;
- на установление правильной последовательности;
- на установление соответствия.

Выбор формы ТЗ зависит от того, какой вид знаний следует проверить. Так, для оценки фактологических знаний (знаний конкретных фактов, названий, имён, дат, понятий) лучше использовать тестовые задания закрытой или открытой формы.

Ассоциативных знаний (знаний о взаимосвязи определений и фактов, авторов и их теорий, сущности и явления, о соотношении между различными предметами, законами, датами) - заданий на установление соответствия. Процессуальных знаний (знаний правильной последовательности различных действий, процессов) - заданий на определение правильной последовательности.

#### ***Тестовое задание закрытой формы***

Если к заданиям даются готовые ответы на выбор (обычно один правильный и остальные неправильные), то такие задания называются заданиями с выбором одного правильного ответа или с единичным выбором.

При использовании этой формы следует руководствоваться правилом: в каждом задании с выбором одного правильного ответа правильный ответ должен быть.

Помимо этого, бывают задания с выбором нескольких правильных ответов или с множественным выбором. Подобная форма заданий не допускает наличия в общем перечне ответов следующих вариантов: «все ответы верны» или «нет правильного ответа».

Вариантов выбора (дистракторов) должно быть не менее 4 и не более 7. Если дистракторов мало, то возрастает вероятность угадывания правильного ответа, если слишком много, то делает задание громоздким. Кроме того, дистракторы в большом

количестве часто бывают неоднородными, и тестируемый сразу исключает их, что также способствует угадыванию.

Дистракторы должны быть приблизительно одной длины. Не допускается наличие повторяющихся фраз (слов) в дистракторах.

#### ***Тестовое задание открытой формы***

В заданиях открытой формы готовые ответы с выбором не даются. Требуется сформулированное самим тестируемым заключение. Задания открытой формы имеют вид неполного утверждения, в котором отсутствует один или несколько ключевых элементов. В качестве ключевых элементов могут быть: число, буква, слово или словосочетание. При формулировке задания на месте ключевого элемента, необходимо поставить прочерк или многоточие. Утверждение превращается в истинное высказывание, если ответ правильный и в ложное высказывание, если ответ неправильный. Необходимо предусмотреть наличие всех возможных вариантов правильного ответа и отразить их в ключе, поскольку отклонения от эталона (правильного ответа) могут быть зафиксированы проверяющим как неверные.

#### ***Тестовые задания на установление правильной последовательности***

Такое задание состоит из однородных элементов некоторой группы и четкой формулировки критерия упорядочения этих элементов.

Задание начинается со слова: «Последовательность».

#### ***Тестовые задания на установление соответствия***

Такое задание состоит из двух групп элементов и четкой формулировки критерия выбора соответствия между ними.

Соответствие устанавливается по принципу 1:1 (одному элементу первой группы соответствует только один элемент второй группы) или 1:М (одному элементу первой группы соответствуют М элементов второй группы). Внутри каждой группы элементы должны быть однородными. Количество элементов второй группы должно превышать количество элементов первой группы. Максимальное количество элементов второй группы должно быть не более 10, первой группы - не менее 2.

Задание начинается со слова: «Соответствие». Номера и буквы используются как идентификаторы (метки) элементов. Арабские цифры являются идентификаторами первой группы, заглавные буквы русского алфавита - второй. Номера и буквы отделяются от содержания столбцов круглой скобкой.

## **5. Требования к написанию и оформлению доклада**

**Доклад (или отчёт)** – один из видов монологической речи, публичное, развёрнутое, официальное, сообщение по определённом вопросу, основанное на привлечении документальных данных.

Обычно любая научная работа заканчивается докладом на специальном научном семинаре, конференции, где участники собираются, чтобы обсудить научные проблемы. На таких семинарах (конференциях) всегда делается доклад по определённой теме. Доклад содержит все части научного отчёта или статьи. Это ответственный момент для докладчика. Здесь проверяются знание предмета исследования, способности проводить эксперимент и объяснять полученные результаты. С другой стороны, люди собираются, чтобы узнать что-то новое для себя. Они тратят своё время и хотят провести время с пользой и интересом. После выступления докладчика слушатели обязательно задают вопросы по теме выступления, и докладчику необходимо научиться понимать суть различных вопросов. Кроме того, на семинаре задача обсуждается, рассматривается со всех сторон, и бывает, что автор узнаёт о своей работе много нового. Часто возникают интересные идеи и неожиданные направления исследований. Работа становится более содержательной. Следовательно, доклад необходим для развития самой науки и для студентов. В этом состоит главное предназначение доклада.

На студенческом семинаре (конференции) всегда подводится итог, делаются выводы, принимается решение или соответствующее заключение. Преподаватель (жюри) выставляет оценку за выполнение доклада и его предьявление, поскольку в учебном заведении данная форма мероприятия является обучающей. Оценки полезно обсуждать со студентами: это помогает им понять уровень их собственных работ. С лучшими сообщениями, сделанными на семинарах, студенты могут выступать впоследствии на студенческих конференциях. Поэтому каждому студенту необходимо обязательно предварительно готовить доклад и учиться выступать публично.

Непосредственная польза выступления студентов на семинаре (конференции) состоит в следующем.

1. Выступление позволяет осуществлять поиск возможных ошибок в постановке работы, методике исследования, обобщении полученных результатов, их интерпретации. Получается, что студенты помогают друг другу улучшить работу. Что может быть ценнее?

2. Выступление дает возможность учиться излагать содержание работы в короткое время, схватывать суть вопросов и толково объяснять существо. Следовательно, учиться делать доклад полезно для работы в любой области знаний.

3. На семинаре (конференции) докладчику принято задавать вопросы. Студентам следует знать, что в научной среде не принято осуждать коллег за заданные в процессе обсуждения вопросы. Однако вопросы должны быть заданы по существу проблемы, исключать переход на личностные отношения. Публичное выступление позволяет студентам учиться корректно, лаконично и по существу отвечать на вопросы, демонстрировать свои знания.

### ***Требования к подготовке доклада***

Доклад может иметь форму публичной лекции, а может содержать в себе основные тезисы более крупной работы (например, реферата, курсовой, дипломной работы, научной статьи). Обычно от доклада требуется, чтобы он был:

- точен в части фактического материала и содержал обоснованные выводы;
- составлен с учетом точки зрения адресата;
- посвящен проблемам, непосредственно относящимся к определенной теме;

- разделен на части, логично построенные;
- достаточно обширен, чтобы исчерпать заявленную тему доклада, но не настолько, чтобы утомлять адресата;
- интересно написан и легко читался (слушался);
- понятен, нагляден и привлекателен по оформлению.

Как правило, доклад содержит две части: текст и иллюстрации. Представление рисунков, таблиц, графиков должно быть сделано с помощью компьютера. Компьютер - идеальный помощник при подготовке выступления на семинаре (конференции). Каждая из частей доклада важна. Хорошо подготовленному тексту всегда сопутствует хорошая презентация. Если докладчик не нашёл времени хорошо подготовить текст, то у него плохо подготовлены и иллюстрации. Это неписаное правило.

Доклад строится по определённой схеме. Только хорошая система изложения даёт возможность логично, взаимосвязано, кратко и убедительно изложить результат. Обычно участники конференции знают, что должно прозвучать в каждой части выступления. В мире ежегодно проходят тысячи семинаров, сотни различных конференций, технология создания докладов совершенствуется. Главное - говорить о природе явления, о процессах, проблемах и причинах Вашего способа их решения, аргументировать каждый Ваш шаг к цели.

На следующие вопросы докладчику полезно ответить самому себе при подготовке выступления, заблаговременно (хуже, если подобные вопросы возникнут у слушателей в процессе доклада). Естественно, отвечать целесообразно честно...

#### 1. Какова цель выступления?

Или: «Я, автор доклада, хочу...»:

- информировать слушателей о чем-то;
- объяснить слушателям что-то;
- обсудить что-то (проблему, решение, ситуацию и т.п.) со слушателями;
- спросить у слушателей совета;
- сделать себе PR;
- пожаловаться слушателям на что-то (на жизнь, ситуацию в стране и т.п.).

Т.е. ради чего, собственно, затевается выступление? Если внятного ответа на Вопрос нет, то стоит задуматься, нужно ли такое выступление?

#### 2. Какова аудитория?

На кого рассчитано выступление:

- на студентов;
- на клиента (-ов);
- на коллег-профессионалов;
- на конкурентов;
- на присутствующую в аудитории подругу (друзей)?

#### 3. Каков объект выступления?

О чем собственно доклад, что является его «ядром»:

- одна модель;
- серия моделей;
- динамика изменения модели (-ей);
- условия применения моделей;
- законченная методика;
- типовые ошибки;
- прогнозы;
- обзор, сравнительный анализ;
- постановка проблемы, гипотеза;
- иное?

Естественно, качественный доклад может касаться нескольких пунктов из приведенного списка...

#### 4. Какова актуальность доклада?

Или: почему сегодня нужно говорить именно об этом?

#### 5. В чем заключается новизна темы?

Или: если заменить многоумные и иноязычные термины в тексте доклада на обычные слова, то не станет ли содержание доклада банальностью?

Ссылается ли автор на своих предшественников? Проводит ли сравнение с существующими аналогами?

Стоит заметить, что новизна и актуальность - разные вещи. Новизна характеризует насколько ново содержание выступления по сравнению с существующими аналогами. Актуальность - насколько оно сейчас нужно. Бесспорно, самый выигрышный вариант - и ново, и актуально. Неплохо, если актуально, но не ново. Например, давняя проблема, но так никем и не решенная. Терпимо, если не актуально, но ново - как прогноз. Пример: сделанный Д.И. Менделеевым в XIX веке прогноз, что в будущем дома будут не только обогревать, но и охлаждать (кондиционеров тогда и вправду не знали).

Но если и не ново и не актуально, то нужно ли кому-то такое выступление?

#### 6. Разработан ли автором план (структура и логика) выступления?

Есть ли логичная последовательность авторской мысли? Или же автор планирует свой доклад в стиле: «чего-нибудь наболтаю, а наглядный материал и вопросы слушателей как-нибудь помогут вытянуть выступление...?»

Есть ли выводы с четкой фиксацией главного и нового? Как они подводят итог выступлению?

#### 7. Наглядная иллюстрация материалов

Нужна ли она вообще, и если да, то, что в ней будет содержаться? Отражает ли она логику выступления?

Иллюстрирует ли сложные места доклада?

Важно помнить: иллюстративный материал не должен полностью дублировать текст доклада. Слушатель должен иметь возможность записывать: примеры, дополнения, подробности, свои мысли... А для этого необходимо задействовать как можно больше видов памяти. Гигантской практикой образования доказано: материал усваивается лучше, если зрительная и слуховая память подкрепляются моторной. Т.е. надо дать возможность слушателям записывать, а не только пассивно впитывать материал.

Следует учитывать и отрицательный момент раздаточных материалов: точное повторение рассказа докладчика. Или иначе: если на руках слушателей (в мультимедийной презентации) есть полный письменный текст, зачем им нужен докладчик? К слову сказать, часто красивые слайды не столько иллюстрируют материал, сколько прикрывают бедность содержания...

#### 8. Корректные ссылки

Уже много веков в научной среде считается хорошим тоном указание ссылок на первоисточники, а не утаивание их.

#### 9. Что останется у слушателей:

- раздаточный или наглядный материал: какой и сколько?
- собственные записи: какие и сколько? И что сделано автором по ходу доклада для того, чтобы записи слушателей не исказили авторский смысл?
- в головах слушателей: какие понятия, модели, свойства и условия применения были переданы слушателям?

### ***Требования к составлению доклада***

Полезно придерживаться следующей схемы составления доклада на семинаре (конференции).

Время Вашего доклада ограничено, обычно на него отводится 5-7 минут. За это время докладчик может успеть зачитать в темпе обычной разговорной речи текст объёмом

не более 3-5-и листов формата А4. После доклада - вопросы слушателей и ответы докладчика (до 3 минут). Полное время Вашего выступления - не более 10-и минут.

Сначала должно прозвучать название работы и фамилии авторов. Обычно название доклада и авторов произносит руководитель семинара (председатель конференции). Он представляет доклад, но допустим и такой вариант, при котором докладчик сам произносит название работы и имена участников исследования. Потраченное время - примерно 30 с.

Следует знать, что название - это краткая формулировка цели. Поэтому название должно быть конкретным и ясно указывать, на что направлены усилия автора. Если в названии менее 10-и слов - это хороший тон. Если больше - рекомендуется сократить. Так советуют многие международные журналы. В выступлении можно пояснить название работы другими словами. Возможно, слушатели лучше Вас поймут, если Вы скажете, какое явление исследуется, что измеряется, что создаётся, разрабатывается или рассчитывается. Максимально ясно покажите, что именно Вас интересует.

#### ***Введение (до 1 мин)***

В этой части необходимо обосновать необходимость проведения исследования и его актуальность. Другими словами, Вы должны доказать, что доклад достоин того, чтобы его слушали. Объясните, почему важно исследовать данное явление. Расскажите, чем интересен выбранный объект с точки зрения науки, заинтересуйте своих слушателей темой Вашего исследования.

Скажите, кто и где решал подобную задачу. Укажите сильные и слабые стороны известных результатов. Учитывайте то, что студенту необходимо учиться работать с литературой, анализировать известные факты. Назовите источники информации, Ваших предшественников по имени, отчеству и фамилии и кратко, какие ими были получены результаты. Обоснуйте достоинство Вашего способа исследования в сравнении с известными результатами. Учтите, что студенческое исследование может быть и познавательного характера, то есть можно исследовать известный науке факт. Поясните, чем он интересен с Вашей точки зрения. Ещё раз сформулируйте цель работы и покажите, какие задачи необходимо решить, чтобы достигнуть цели. Что нужно сделать, создать, решить, вычислить? Делите целое на части - так будет понятнее и проще.

#### ***Методика исследования (до 30 сек.)***

Методика, или способ исследования, должна быть обоснована. Поясните, покажите преимущества и возможности выбранной Вами методики при проведении экспериментального исследования.

#### ***Теоретическая часть (до 1 мин)***

Эта часть обязательна в докладе. Редкий случай, когда можно обойтись без теоретического обоснования предстоящей работы, ведь экспериментальное исследование должно базироваться на теории. Здесь необходимо показать сегодняшний уровень Вашего понимания проблемы и на основании теории попытаться сформулировать постановку задачи. Покажите только основные соотношения и обязательно дайте комментарий. Скажите, что основная часть теории находится в содержании работы (реферате).

#### ***Экспериментальная часть (для работ экспериментального типа) (1,5-2 мин.)***

Покажите и объясните суть проведённого Вами эксперимента. Остановитесь только на главном, основном. Второстепенное оставьте для вопросов.

#### ***Результаты работы (до 1 мин.)***

1. Перечислите основные, наиболее важные, на Ваш взгляд, результаты работы.
2. Расскажите, как он был получен, укажите его характерные особенности.
3. Поясните, что Вы считаете самым важным и почему.
4. Следует ли продолжать исследование, и, если да, то в каком направлении?
5. Каким результатом можно было бы гордиться? Остановитесь на нём подробно.
6. Скажите, что следует из представленной вами информации.

7. Покажите, удалось ли разобраться в вопросах, сформулированных при постановке задачи. Обязательно скажите, достигнута ли цель работы. Закончено ли исследование?

8. Какие перспективы?

9. Покажите, что результат Вам нравится.

#### ***Выводы (до 1 мин.)***

Сжато и чётко сформулируйте выводы. Покажите, что твёрдо установлено в результате проведённого теоретического или экспериментального исследования. Что удалось надёжно выяснить? Какие факты заслуживают доверия?

#### ***Завершение доклада***

Поблагодарите всех за внимание. Помните: если Вы закончили свой доклад на 15 секунд раньше, все останутся довольны и будут ждать начала вопросов и дискуссию. Если Вы просите дополнительно ещё 3 минуты, Вас смогут потерпеть. Это время могут отнять от времени для вопросов, где Вы могли бы показать себя с хорошей стороны. Поэтому есть смысл предварительно хорошо "вычитать" (почти выучить) доклад. Это лучший способ научиться управлять временем.

#### ***Требования к предъявлению доклада во время выступления***

Докладчику следует знать следующие приёмы, обеспечивающие эффективность восприятия устного публичного сообщения.

##### *Приемы привлечения внимания*

1. Продуманный первый слайд презентации.
2. Обращение.
3. Контакт глаз.
4. Позитивная мимика.
5. Уверенная пантомимика и интонация.
6. Выбор места.

##### *Приемы привлечения интереса*

В формулировку актуальности включить информацию о том, в чём может быть личный интерес слушателей, в какой ситуации они могут его использовать?

*Приемы поддержания интереса и активной мыслительной деятельности слушателей*

1. Презентация (образы, схемы, диаграммы, логика, динамика, юмор, оформление).
2. Соответствующая невербальная коммуникация (все составляющие!!!).
3. Речь логичная, понятная, средний темп, интонационная выразительность.
4. Разговорный стиль.
5. Личностная вовлеченность.
6. Образные примеры.
7. Обращение к личному опыту.
8. Юмор.
9. Цитаты.
10. Временное соответствие.

##### *Приемы завершения выхода из контакта*

- обобщение;
- метафора, цитата;
- побуждение к действию.

## 6. Методические указания по подготовке к опросу

Самостоятельная работа обучающихся включает подготовку к устному или письменному опросу на семинарских занятиях. Для этого обучающийся изучает лекции, основную и дополнительную литературу, публикации, информацию из Интернет-ресурсов. Темы и вопросы к семинарским занятиям, вопросы для самоконтроля приведены в методических указаниях по разделам и доводятся до обучающихся заранее.

### *Письменный опрос*

В соответствии с технологической картой письменный опрос является одной из форм текущего контроля успеваемости студента по данной дисциплине. При подготовке к письменному опросу студент должен внимательно изучать лекции, основную и дополнительную литературу, публикации, информацию из Интернет-ресурсов. Темы и вопросы к семинарским занятиям, вопросы для самоконтроля приведены в методических указаниях по разделам и доводятся до обучающихся заранее.

При изучении материала студент должен убедиться, что хорошо понимает основную терминологию темы, умеет ее использовать в нужном контексте. Желательно составить краткий конспект ответа на предполагаемые вопросы письменной работы, чтобы убедиться в том, что студент владеет материалом и может аргументировано, логично и грамотно письменно изложить ответ на вопрос. Следует обратить особое внимание на написание профессиональных терминов, чтобы избегать грамматических ошибок в работе. При изучении новой для студента терминологии рекомендуется изготовить карточки, которые содержат новый термин и его расшифровку, что значительно облегчит работу над материалом.

### *Устный опрос*

Целью устного собеседования являются обобщение и закрепление изученного курса. Студентам предлагаются для освещения сквозные концептуальные проблемы. При подготовке следует использовать лекционный материал и учебную литературу. Для более глубокого постижения курса и более основательной подготовки рекомендуется познакомиться с указанной дополнительной литературой. Готовясь к семинару, студент должен, прежде всего, ознакомиться с общим планом семинарского занятия. Следует внимательно прочесть свой конспект лекции по изучаемой теме и рекомендуемую к теме семинара литературу. С незнакомыми терминами и понятиями следует ознакомиться в предлагаемом глоссарии, словаре или энциклопедии<sup>5</sup>.

Критерии качества устного ответа.

1. Правильность ответа по содержанию.
2. Полнота и глубина ответа.
3. Сознательность ответа (учитывается понимание излагаемого материала).
4. Логика изложения материала (учитывается умение строить целостный, последовательный рассказ, грамотно пользоваться профессиональной терминологией).
5. Рациональность использованных приемов и способов решения поставленной учебной задачи (учитывается умение использовать наиболее прогрессивные и эффективные способы достижения цели).
6. Своевременность и эффективность использования наглядных пособий и технических средств при ответе (учитывается грамотно и с пользой применять наглядность и демонстрационный опыт при устном ответе).
7. Использование дополнительного материала (приветствуется, но не обязательно для всех студентов).

---

<sup>5</sup> Методические рекомендации для студентов [Электронный ресурс]: Режим доступа: [http://lesgaft.spb.ru/sites/default/files/u57/metod.rekomendacii\\_dlya\\_studentov\\_21.pdf](http://lesgaft.spb.ru/sites/default/files/u57/metod.rekomendacii_dlya_studentov_21.pdf)



8. Рациональность использования времени, отведенного на задание (не одобряется затянутость выполнения задания, устного ответа во времени, с учетом индивидуальных особенностей студентов)<sup>6</sup>.

Ответ на каждый вопрос из плана семинарского занятия должен быть содержательным и аргументированным. Для этого следует использовать документы, монографическую, учебную и справочную литературу.

Для успешной подготовки к устному опросу, студент должен законспектировать рекомендуемую литературу, внимательно осмыслить лекционный материал и сделать выводы. В среднем, подготовка к устному опросу по одному семинарскому занятию занимает от 2 до 4 часов в зависимости от сложности темы и особенностей организации обучающимся своей самостоятельной работы.

## **7. Методические рекомендации по подготовке к практическим занятиям**

На практических занятиях необходимо стремиться к самостоятельному решению задач, находя для этого более эффективные методы. При этом студентам надо приучить себя доводить решения задач до конечного «идеального» ответа. Это очень важно для будущих специалистов. Практические занятия вырабатывают навыки самостоятельной творческой работы, развивают мыслительные способности.

Практическое занятие – активная форма учебного процесса, дополняющая теоретический курс или лекционную часть учебной дисциплины и призванная помочь обучающимся освоиться в «пространстве» (тематике) дисциплины, самостоятельно прооперировать теоретическими знаниями на конкретном учебном материале.

Продолжительность одного практического занятия – от 2 до 4 академических часов. Общая доля практических занятий в учебном времени на дисциплину – от 10 до 20 процентов (при условии, что все активные формы займут в учебном времени на дисциплину от 40 до 60 процентов).

Для практического занятия в качестве темы выбирается обычно такая учебная задача, которая предполагает не существенные эвристические и аналитические напряжения и продвижения, а потребность обучающегося «потрогать» материал, опознать в конкретном то общее, о чем говорилось в лекции. Например, при рассмотрении вопросов оплаты труда, мотивации труда и проблем безработицы в России имеет смысл провести практические занятия со следующими сюжетами заданий: «Расчет заработной платы работников предприятия». «Разработка механизма мотивации труда на предприятии N». «В чем причины и особенности безработицы в России?». Последняя тема предполагает уже некоторую аналитическую составляющую. Основная задача первой из этих тем - самим посчитать заработную плату для различных групп работников на примере заданных параметров для конкретного предприятия, т. е. сделать расчеты «как на практике»; второй – дать собственный вариант мотивационной политики для предприятия, учитывая особенности данного объекта, отрасли и т.д.; третьей – опираясь на теоретические знания в области проблем занятости и безработицы, а также статистические материалы, сделать авторские выводы о видах безработицы, характерных для России, и их причинах, а также предложить меры по минимизации безработицы.

Перед проведением занятия должен быть подготовлен специальный материал – тот объект, которым обучающиеся станут оперировать, активизируя свои теоретические (общие) знания и тем самым, приобретая навыки выработки уверенных суждений и осуществления конкретных действий.

---

<sup>6</sup>Методические рекомендации для студентов [Электронный ресурс]: [http://priab.ru/images/metod\\_agro/Metod\\_Inostran\\_yazyk\\_35.03.04\\_Agro\\_15.01.2016.pdf](http://priab.ru/images/metod_agro/Metod_Inostran_yazyk_35.03.04_Agro_15.01.2016.pdf)

Дополнительный материал для практического занятия лучше получить у преподавателя заранее, чтобы у студентов была возможность просмотреть его и подготовить вопросы.

Условия должны быть такими, чтобы каждый мог работать самостоятельно от начала до конца. В аудитории должны быть «под рукой» необходимые справочники и тексты законов и нормативных актов по тематике занятия. Чтобы сделать практическое занятие максимально эффективным, надо заранее подготовить и изучить материал по наиболее интересным и практически важным темам.

Особенности практического занятия с использованием компьютера

Для того чтобы повысить эффективность проведения практического занятия, может использоваться компьютер по следующим направлениям:

- поиск информации в Интернете по поставленной проблеме: в этом случае преподаватель представляет обучающимся перечень рекомендуемых для посещения Интернет-сайтов;
- использование прикладных обучающих программ;
- выполнение заданий с использованием обучающимися заранее установленных преподавателем программ;
- использование программного обеспечения при проведении занятий, связанных с моделированием социально-экономических процессов.

## **8. Методические рекомендации по выполнению курсовой работы (курсового проекта)**

### *Содержание основных этапов подготовки курсовой работы*

Курсовая работа (проект) - это самостоятельное исследование студентом определенной проблемы, комплекса взаимосвязанных вопросов, касающихся конкретной финансовой ситуации.

Курсовая работа (проект) не должна состояться из фрагментов статей, монографий, пособий. Кроме простого изложения фактов и цитат, в курсовой работе должно проявляться авторское видение проблемы и ее решения.

Рассмотрим основные этапы подготовки курсовой работы (проекта) студентом.

Выполнение курсовой работы (проекта) начинается с выбора темы.

Затем студент приходит на первую консультацию к руководителю, которая предусматривает:

- обсуждение цели и задач работы, основных моментов избранной темы;
- консультирование по вопросам подбора литературы;
- составление предварительного плана;
- составление графика выполнения курсовой работы.

Следующим этапом является работа с литературой. Необходимая литература подбирается студентом самостоятельно.

После подбора литературы целесообразно сделать рабочий вариант плана работы. В нем нужно выделить основные вопросы темы и параграфы, раскрывающие их содержание.

Составленный список литературы и предварительный вариант плана уточняются, согласуются на очередной консультации с руководителем.

Затем начинается следующий этап работы - изучение литературы. Только внимательно читая и конспектируя литературу, можно разобраться в основных вопросах темы и подготовиться к самостоятельному (авторскому) изложению содержания курсовой работы. Конспектируя первоисточники, необходимо отразить основную идею автора и его позицию по исследуемому вопросу, выявить проблемы и наметить задачи для дальнейшего изучения данных проблем.

Систематизация и анализ изученной литературы по проблеме исследования позволяют студенту написать первую (теоретическую) главу.

Выполнение курсовой работы (проекта) предполагает проведение определенного исследования. На основе разработанного плана студент осуществляет сбор фактического материала, необходимых цифровых данных. Затем полученные результаты подвергаются анализу, статистической, математической обработке и представляются в виде текстового описания, таблиц, графиков, диаграмм. Программа исследования и анализ полученных результатов составляют содержание второй (аналитической) главы.

В третьей (рекомендательной) части должны быть отражены мероприятия, рекомендации по рассматриваемым проблемам.

Рабочий вариант текста курсовой работы предоставляется руководителю на проверку. На основе рабочего варианта текста руководитель вместе со студентом обсуждает возможности доработки текста, его оформление. После доработки курсовая работа сдается на кафедру для ее оценивания руководителем.

Защита курсовой работы (проекта) студентов проходит в сроки, установленные графиком учебного процесса.

Рекомендации по подготовке к защите курсовой работы (проекта).

При подготовке к защите курсовой работы студент должен знать основные положения работы, выявленные проблемы и мероприятия по их устранению, перспективы развития рассматриваемой экономической ситуации.

Защита курсовой работы (проекта) проводится в университете при наличии у студента курсовой работы (проекта), рецензии и зачетной книжки. Оценка - дифференцирована. Преподаватель оценивает защиту курсовой работы (проект) и заполняет графу "оценка" в ведомости и в зачетной книжке.

Не допускаются к защите варианты курсовых работ (проектов), найденные в Интернет, сканированные варианты учебников и учебных пособий, а также копии ранее написанных студенческих работ.

## **9. Работа с источником**

Чтение источника (книги, статьи, отчета и т.п.) рекомендуется осуществлять в два этапа:

I этап — ознакомительное чтение;

II этап — основное чтение с записями.

**Первый этап** – это предварительное ознакомление с источником (книгой, отчетом, статьей и т.д.).

Ознакомление должно дать ответ – представляет ли источник интерес, и если да, то в чем, какими методами его можно обработать.

**Второй этап** – основное чтение источника и записи. Запись – наиболее эффективный путь усвоения информации. Это связано с тем, что она представляет (должна представлять) творческий процесс анализа содержания источника, определение наиболее существенного в информации, содержащейся в источнике, и отбор самого важного для того, чтобы дать эту информацию в сжатом ("свернутом") виде.

Важными факторами при проработке литературы (особенно нового текста) являются настойчивость и систематичность. Последовательное, систематическое, аналитическое чтение облегчает усвоение прорабатываемого материала.

При записи используется не только зрительная, но и двигательная память. Формы

### **Критерии оценки для работы с источником**

Оценка

Результат освоения

5 -если представлена интересная актуальная информация, сопровождаемая презентацией;

4 - если информация представлена актуальная, но презентация не вполне презентабельна;

3 -если информация не вполне актуальна, презентация отсутствует;

2 - если информация не актуальна, не представлена презентация.

## **Составление опорных конспектов**

### **Примерный порядок составления опорного конспекта**

1. Первичное ознакомление с материалом изучаемой темы по тексту учебника, картам, дополнительной литературе.
2. Выделение главного в изучаемом материале, составление обычных кратких записей.
3. Подбор к данному тексту опорных сигналов в виде отдельных слов, определённых знаков, графиков, рисунков.
4. Продумывание схематического способа кодирования знаний, использование различного шрифта и т.д.
5. Составление опорного конспекта.

### **Критерии оценивания при составлении опорного конспекта**

**Оценка «5»** - конспект составлен по плану, соблюдается логичность, последовательность изложения материала, качественное внешнее оформление, объем - 4 тетрадные страницы;

**Оценка «4»** - конспект выполнен по плану, но некоторые вопросы раскрыты не полностью, есть небольшие недочеты в работе, объем – 4 тетрадные страницы;

**Оценка «3»** - при выполнении конспекта наблюдается отклонение от плана, нарушена логичность, отсутствует внутренняя логика изложения, удовлетворительное внешнее оформление, объем менее 4 страниц;

**Оценка «2»** - тема не раскрыта, неудовлетворительное внешнее оформление, объем менее 2 страниц.

## **10. Методические рекомендации по подготовке к сдаче экзаменов и зачетов**

**Экзамен** - одна из важнейших частей учебного процесса, имеющая огромное значение.

Во-первых, готовясь к экзамену, студент приводит в систему знания, полученные на лекциях, семинарах, практических и лабораторных занятиях, разбирается в том, что осталось непонятным, и тогда изучаемая им дисциплина может быть воспринята в полном объеме с присущей ей строгостью и логичностью, ее практической направленностью. А это чрезвычайно важно для будущего специалиста.

Во-вторых, каждый хочет быть волевым и сообразительным., выдержанным и целеустремленным, иметь хорошую память, научиться быстро находить наиболее рациональное решение в трудных ситуациях. Очевидно, что все эти качества не только украшают человека, но и делают его наиболее действенным членом коллектива. Подготовка и сдача экзамена помогают студенту глубже усвоить изучаемые дисциплины, приобрести навыки и качества, необходимые хорошему специалисту.

Конечно, успех на экзамене во многом обусловлен тем, насколько систематически и глубоко работал студент в течение семестра. Совершенно очевидно, что серьезно продумать и усвоить содержание изучаемых дисциплин за несколько дней подготовки к экзамену просто невозможно даже для очень способного студента. И, кроме того, хорошо известно, что быстро выученные на память разделы учебной дисциплины так же быстро забываются после сдачи экзамена.

При подготовке к экзамену студенты не только повторяют и дорабатывают материал дисциплины, которую они изучали в течение семестра, они обобщают полученные знания, осмысливают методологию предмета, его систему, выделяют в нем основное и главное, воспроизводят общую картину с тем, чтобы яснее понять связь между отдельными

элементами дисциплины. Вся эта обобщающая работа проходит в условиях напряжения воли и сознания, при значительном отвлечении от повседневной жизни, т. е. в условиях, благоприятствующих пониманию и запоминанию.

Подготовка к экзаменам состоит в приведении в порядок своих знаний. Даже самые способные студенты не в состоянии в короткий период зачетно-экзаменационной сессии усвоить материал целого семестра, если они над ним не работали в свое время. Для тех, кто мало занимался в семестре, экзамены принесут мало пользы: что быстро пройдено, то быстро и забудется. И хотя в некоторых случаях студент может «проскочить» через экзаменационный барьер, в его подготовке останется серьезный пробел, трудно восполняемый впоследствии.

Определив назначение и роль экзаменов в процессе обучения, попытаемся на этой основе пояснить, как лучше готовиться к ним.

Экзаменам, как правило, предшествует защита курсовых работ (проектов) и сдача зачетов. К экзаменам допускаются только студенты, защитившие все курсовые работы (проекты) и сдавшие все зачеты. В вузе сдача зачетов организована так, что при систематической работе в течение семестра, своевременной и успешной сдаче всех текущих работ, предусмотренных графиком учебного процесса, большая часть зачетов не вызывает повышенной трудности у студента. Студенты, работавшие в семестре по плану, подходят к экзаменационной сессии без напряжения, без излишней затраты сил в последнюю, «зачетную» неделю.

Подготовку к экзамену следует начинать с первого дня изучения дисциплины. Как правило, на лекциях подчеркиваются наиболее важные и трудные вопросы или разделы дисциплины, требующие внимательного изучения и обдумывания. Нужно эти вопросы выделить и обязательно постараться разобраться в них, не дожидаясь экзамена, проработать их, готовясь к семинарам, практическим или лабораторным занятиям, попробовать самостоятельно решить несколько типовых задач. И если, несмотря на это, часть материала осталась неувоенной, ни в коем случае нельзя успокаиваться, надеясь на то, что это не попадет на экзамене. Факты говорят об обратном; если те или другие вопросы учебной дисциплины не вошли в экзаменационный билет, преподаватель может их задать (и часто задает) в виде дополнительных вопросов.

Точно такое же отношение должно быть выработано к вопросам и задачам, перечисленным в программе учебной дисциплины, выдаваемой студентам в начале семестра. Обычно эти же вопросы и аналогичные задачи содержатся в экзаменационных билетах. Не следует оставлять без внимания ни одного раздела дисциплины: если не удалось в чем-то разобраться самому, нужно обратиться к товарищам; если и это не помогло выяснить какой-либо вопрос до конца, нужно обязательно задать этот вопрос преподавателю на предэкзаменационной консультации. Чрезвычайно важно приучить себя к умению самостоятельно мыслить, учиться думать, понимать суть дела. Очень полезно после проработки каждого раздела восстановить в памяти содержание изученного материала, кратко записав это на листе бумаги, создать карту памяти (умственную карту), изобразить необходимые схемы и чертежи (логико-графические схемы), например, отобразить последовательность вывода теоремы или формулы. Если этого не сделать, то большая часть материала останется не понятой, а лишь формально заученной, и при первом же вопросе экзаменатора студент убедится в том, насколько поверхностно он усвоил материал.

В период экзаменационной сессии происходит резкое изменение режима работы, отсутствует посещение занятий по расписанию. При всяком изменении режима работы очень важно скорее приспособиться к новым условиям. Поэтому нужно сразу выбрать такой режим работы, который сохранился бы в течение всей сессии, т. е. почти на месяц. Необходимо составить для себя новый распорядок дня, чередуя занятия с отдыхом. Для того чтобы сократить потерю времени на включение в работу, рабочие периоды

целесообразно делать длительными, разделив день примерно на три части: с утра до обеда, с обеда до ужина и от ужина до сна.

Каждый рабочий период дня надо заканчивать отдыхом. Наилучший отдых в период экзаменационной сессии - прогулка, кратковременная пробежка или какой-либо неусттомительный физический труд.

При подготовке к экзаменам основное направление дают программа учебной дисциплины и студенческий конспект, которые указывают, что наиболее важно знать и уметь делать. Основной материал должен прорабатываться по учебнику (если такой имеется) и учебным пособиям, так как конспекта далеко недостаточно для изучения дисциплины, Учебник должен быть изучен в течение семестра, а перед экзаменом сосредоточьте внимание на основных, наиболее сложных разделах. Подготовку по каждому разделу следует заканчивать восстановлением по памяти его краткого содержания в логической последовательности.

За один - два дня до экзамена назначается консультация. Если ее правильно использовать, она принесет большую пользу. Во время консультации студент имеет полную возможность получить ответ на нее ни ясные ему вопросы. А для этого он должен проработать до консультации все темы дисциплины. Кроме того, преподаватель будет отвечать на вопросы других студентов, что будет для вас повторением и закреплением знаний. И еще очень важное обстоятельство: преподаватель на консультации, как правило, обращает внимание на те вопросы, по которым на предыдущих экзаменах ответы были неудовлетворительными, а также фиксирует внимание на наиболее трудных темах дисциплины. Некоторые студенты не приходят на консультации либо потому, что считают, что у них нет вопросов к преподавателю, либо полагают, что у них и так мало времени и лучше самому прочесть материал в конспекте или в учебнике. Это глубокое заблуждение. Никакая другая работа не сможет принести столь значительного эффекта накануне экзамена, как консультация преподавателя.

Но консультация не может возместить отсутствия длительной работы в течение семестра и помочь за несколько часов освоить материал, требующийся к экзамену. На консультации студент получает ответы на трудные или оставшиеся неясными вопросы и, следовательно, дорабатывается материал. Консультации рекомендуется посещать, подготовив к ним все вопросы, вызывающие сомнения. Если студент придет на консультацию, не проработав всего материала, польза от такой консультации будет невелика.

Очень важным условием для правильного режима работы в период экзаменационной сессии является нормальный сон. Подготовка к экзамену не должна идти в ущерб сну, иначе в день экзамена не будет чувства свежести и бодрости, необходимых для хороших ответов. Вечер накануне экзамена рекомендуем закончить небольшой прогулкой.

Итак, *основные советы* для подготовки к сдаче зачетов и экзаменов состоят в следующем:

- лучшая подготовка к зачетам и экзаменам - равномерная работа в течение всего семестра;
- используйте программы учебных дисциплин - это организует вашу подготовку к зачетам и экзаменам;
- учитывайте, что для полноценного изучения учебной дисциплины необходимо время;
- составляйте планы работы во времени;
- работайте равномерно и ритмично;
- курсовые работы (проекты) желательно защищать за одну - две недели до начала зачетно-экзаменационной сессии;
- все зачеты необходимо сдавать до начала экзаменационной сессии;

- помните, что конспект не заменяет учебник и учебные пособия, а помогает выбрать из него основные вопросы и ответы;
- при подготовке наибольшее внимание и время уделяйте трудным и непонятным вопросам учебной дисциплины;
- грамотно используйте консультации;
- соблюдайте правильный режим труда и отдыха во время сессии, это сохранит работоспособность и даст хорошие результаты;
- учитесь владеть собой на зачете и экзамене;
- учитесь точно и кратко передавать свои мысли, поясняя их, если нужно, логико-графическими схемами.

## **ЗАКЛЮЧЕНИЕ**

Методические указания по выполнению самостоятельной работы обучающихся являются неотъемлемой частью процесса обучения в вузе. Правильная организация самостоятельной работы позволяет обучающимся развивать умения и навыки в усвоении и систематизации приобретаемых знаний, обеспечивает высокий уровень успеваемости в период обучения, способствует формированию навыков совершенствования профессионального мастерства. Также внеаудиторное время включает в себя подготовку к аудиторным занятиям и изучение отдельных тем, расширяющих и углубляющих представления обучающихся по разделам изучаемой дисциплины.

Таким образом, обучающийся используя методические указания может в достаточном объеме усвоить и успешно реализовать конкретные знания, умения, навыки и получить опыт при выполнении следующих условий:

- 1) систематическая самостоятельная работа по закреплению полученных знаний и навыков;
- 2) добросовестное выполнение заданий;
- 3) выяснение и уточнение отдельных предпосылок, умозаключений и выводов, содержащихся в учебном курсе;
- 4) сопоставление точек зрения различных авторов по затрагиваемым в учебном курсе проблемам; выявление неточностей и некорректного изложения материала в периодической и специальной литературе;
- 5) периодическое ознакомление с последними теоретическими и практическими достижениями в области управления персоналом;
- 6) проведение собственных научных и практических исследований по одной или нескольким актуальным проблемам для *HR*;
- 7) подготовка научных статей для опубликования в периодической печати, выступление на научно-практических конференциях, участие в работе студенческих научных обществ, круглых столах и диспутах по проблемам управления персоналом.

## СПИСОК ЛИТЕРАТУРЫ

1. Брандес М. П. Немецкий язык. Переводческое реферирование: практикум. М.: КДУ, 2008. – 368 с.
2. Долгоруков А. Метод case-study как современная технология профессионально-ориентированного обучения [Электронный ресурс]. Режим доступа: <http://evolkov.net/case/case.study.html/>
3. Методические рекомендации по написанию реферата. [Электронный ресурс]. Режим доступа: <http://www.hse.spb.ru/edu/recommendations/method-referat-2005.phtml>
4. Фролова Н. А. Реферирование и аннотирование текстов по специальности (на материале немецкого языка): Учеб. пособие / ВолгГТУ, Волгоград, 2006. - С.5.
5. Методические рекомендации по написанию







## **ОГЛАВЛЕНИЕ**

ВВЕДЕНИЕ.....	3
1. РЕКОМЕНДАЦИИ ПО ПОДГОТОВКЕ К КОНТРОЛЬНОЙ РАБОТЕ...	4
2. ОФОРМЛЕНИЕ КОНТРОЛЬНОЙ РАБОТЫ .....	4
3. ЗАДАНИЯ К КОНТРОЛЬНОЙ РАБОТЕ .....	4
ЛИТЕРАТУРА.....	15

## ВВЕДЕНИЕ

При проектировании машин и оборудования нефтяных и газовых промыслов решаются задачи на прочность элементов конструкции. Выпускники университета должны уметь применять соответствующие методики расчета при проектировании объектов нефтепромыслов.

**Цель контрольной работы:** проверка приобретенных студентами навыков оптимизации и поиска оптимальных значений параметров объектов и технологических процессов нефтегазовой отрасли.

Контрольная работа соответствует следующим компетенциям федерального государственного образовательного стандарта по направлению подготовки **21.05.04 Горное дело**:

*универсальные*

-

*общепрофессиональные*

- способность применять навыки разработки систем по обеспечению экологической и промышленной безопасности при производстве работ по эксплуатационной разведке, добыче и переработке твердых полезных ископаемых, строительству и эксплуатации подземных объектов (ОПК-16);

*профессиональные*

- .

### **Результат изучения дисциплины: «Горные машины и оборудование»**

*знать:*

- основы технологии горных работ;
- закономерности поведения массива в процессе воздействия на него органами горных машин и оборудования;
- требования к разработке технической документации для производства горных машин и оборудования;
- требования безопасной эксплуатации горных машин и оборудования;
- классификацию и назначение машин для выполнения операций по добыче и транспортировке полезных ископаемых;
- принципиальные схемы, конструктивные особенности, области применения и основные расчетные характеристики различного типа машин для отбойки, погрузки, транспортировки, крепления и вспомогательных операций, а также стационарных машин;
- методику определения основных конструктивных и режимных параметров машин, их производительности и эффективности в горно-добывающем производстве;
- виды нагруженного состояния элементов горных машин и оборудования

*уметь:*

- уметь определять усилия воздействия инструмента горных машин на массив горных пород;
- уметь определять усилия воздействия инструмента горных машин на массив горных пород;
- пользоваться нормативной документацией для производства, эксплуатации и технического обслуживания и ремонта горных машин и оборудования;
- производить расчет основных конструктивных и режимных параметров горных машин и оборудования и моделирование их работы;

- осуществлять выбор типов горных машин и оборудования, производить расчет их производительности и эффективности, а также выбор типоразмеров в зависимости от горно-геологических условий и условий эксплуатации;

- определять технологические и конструктивные параметры горных машин и оборудования.

*владеть:*

- навыками самостоятельного овладения новыми знаниями;

- владеть методами анализа взаимодействия инструмента горных машин с горными породами;

- навыками анализа технической и нормативной документации по горным машинам и оборудованию;

- профессиональной терминологией в области горных машин и оборудовании;

- методикой определения и расчета основных параметров, производительности и эффективности горных машин.

## **1. РЕКОМЕНДАЦИИ ПО ПОДГОТОВКЕ К КОНТРОЛЬНОЙ РАБОТЕ**

При подготовке к контрольной работе необходимо изучить примеры, рассмотренные на лекциях а также в пособии [1].

## **2. ОФОРМЛЕНИЕ КОНТРОЛЬНОЙ РАБОТЫ**

Контрольная работа должна включать следующие этапы:

1. Постановка задачи.
2. Анализ задачи.
3. Составление графической схемы для расчета конструктивных параметров.
4. Выбор методики расчета.
5. Выполнение необходимых расчетов по выбранной методике.
6. Выводы и предложения по совершенствованию работы оборудования.

## **3. ЗАДАНИЯ К КОНТРОЛЬНОЙ РАБОТЕ**

### ***Контрольная работа № 1 по темам 4,6***

Выбор типоразмера бурильной установки; расчет длительности бурения и скорости проходки при буровзрывных работах (БВР).

*Условия:* Крепость пород  $f$ , площадь сечения выработки  $S_{\text{выр}}$ , тип бурильной машины. По заданным условиям

*Последовательность расчета:*

1. Расчет скорости бурения при различных значениях  $f$  и  $L$ .
2. Построить графики изменения скорости бурения.

### Варианты заданий

№ №	$f$	$S, \text{ м}^2$	Тип бурильной машины (перфоратора)	№№	$f$	$S, \text{ м}^2$	Тип бурильной машины (перфоратора)	№№	$f$	$S, \text{ м}^2$	Тип бурильной машины (перфоратора)
1	4	10	ПК-60	21	4	20	БПП	41	4	30	СОР
2	5	10	ПК-60	22	5	20	БПП	42	5	30	СОР
3	6	10	ПК-60	23	6	20	БПП	43	6	30	СОР
4	8	10	ПК-60	24	8	20	БПП	44	8	30	СОР
5	10	10	ПК-60	25	10	20	БПП	45	10	30	СОР
6	4	15	ПК-75	26	4	25	ГБГ	46	4	20	PR
7	5	15	ПК-75	27	5	25	ГБГ	47	5	20	PR
8	6	15	ПК-75	28	6	25	ГБГ	48	6	20	PR
9	8	15	ПК-75	29	8	25	ГБГ	49	8	20	PR
10	6	15	ПК-75	30	10	25	ГБГ	50	10	20	PR
11	4	20	L500	31	12	20	БПП	51	12	20	ПК-60
12	5	20	L500	32	15	20	БПП	52	15	20	ПК-60
13	6	20	L500	33	18	20	БПП	53	18	20	ПК-60
14	8	20	L500	34	20	20	БПП	54	20	20	ПК-60
15	10	20	L500	35	12	25	ГБГ	55	12	25	ПК-60
16	4	15	HRP1	36	15	25	ГБГ	56	15	25	ПК-75
17	5	15	HRP1	37	18	25	ГБГ	57	18	25	ПК-75
18	6	15	HRP1	38	20	25	ГБГ	58	20	25	ПК-75
19	8	15	HRP1	39	12	30	ГБГ	59	12	30	ПК-75
20	10	15	HRP1	40	15	30	ГБГ	60	15	30	ПК-75

### Методические указания по выполнению контрольной работы

Типоразмер бурильной установки определяется размерами горной выработки (зоны бурения). В таблице 2 приведены технические характеристики бурильных установок. Число бурильных машин (перфораторов) также зависит от площади сечения выработки  $S$ . Величина зоны бурения одной бурильной машины составляет 10-15 м<sup>2</sup>.

Типоразмер бурильной машины принимается по предыдущему заданию.

### Эксплуатационные показатели установок.

Производительность бурильных установок определяется мощностью бурильных машин, их числом и затратами времени на выполнение вспомогательных операций. Установлено также, что бурильные установки с увеличенным ходом подачи (3,5 м) имеют более высокую производительность. Бурильные установки позволяют значительно увеличить энерговооруженность процесса бурения и за счет этого увеличить производительность. Поэтому на установках используются наиболее мощные бурильные машины, в том числе специального исполнения. Однако их мощность ограничивается диаметром шпуров и сечением штанг.

Максимальная производительность бурильных установок достигается при рациональных значениях режимных параметров.

Техническая производительность установки:

$$Q_{тб} = \frac{N_{бм} \cdot K_o \cdot K_z}{V_{б}^{-1} + V_{ох}^{-1} + \frac{T_3}{B} + \frac{(T_n + T_{зб}) \cdot N + T_n}{L \cdot N}},$$

где  $N_{бм}$  – число бурильных машин;

$K_o$  – коэффициент одновременности работы.  $K_o = 1; 0,8$  и  $0,7$  при  $N_{бм} = 1; 2$  и  $3$ .

$K_z$  – коэффициент готовности установки.  $K_z = 0,9$ ;

$N$  – количество шпуров;

$T_n$  – длительность перегона установки, мин.

$V_{б}$  – скорость бурения, м/мин;

$V_{ох}$  – скорость обратного хода бурильной машины.  $V_{ох} \approx 20$  м/мин;

$T_3$  – длительность замены коронки.  $T_3 = 2$  мин;

$B$  – стойкость коронки на одну заточку.  $B = 50 - 100$  м в зависимости от крепости породы;

$T_n$  – длительность наведения бурильной машины с одного шпура на другой.

$T_n = 1$  мин;

$T_{зб}$  – длительность забуривания.  $T_{зб} = 1$  мин.

$L$  ( $l_3$ ) – длина шпура (длина заходки).

Длительность бурения

$$t_{б} = \frac{N \cdot L}{Q_{тб}}$$

где  $N$  – количество шпуров.

Количество шпуров определяется в зависимости от крепости породы и конструкции заряда ВВ.

### Расчет скорости бурения при перфораторном бурении

Практика эксплуатации перфораторов показывает, что скорость бурения с увеличением глубины бурения падает ввиду потерь при передаче ударного импульса в местах соединения штанг и штанги с коронкой, а также от вибрации штанг. КПД ударного механизма при бурении равен  $\eta = \eta_{уд} \cdot \eta_1 \cdot \eta_2$ , где  $\eta_{уд}$  – КПД удара;  $\eta_1 = 0,85 \dots 0,95$  – коэффициент, учитывающий потери энергии удара на трение бура о стенки шпура;  $\eta_2$  – коэффициент, учитывающий потери в местах соединения штанг и штанги с коронкой, а также от

вибрации штанг. При резьбовом соединении штанг  $\eta_2 = 0,75 \dots 0,85$ ; при конусном –  $\eta = 0,6 \dots 0,8$ .

Величина средней скорости бурения перфораторами составит

$$V_{ср} = V_{нач} \cdot (1 - e^{-\alpha L}) / \alpha L$$

где  $V_{нач}$  – начальная скорость бурения (скорость бурения первого метра);

$a$  – декремент затухания энергии ударного импульса,  $a = 0,02 - 0,2$ ;

$L$  – длина шпура или скважины.

Для перфораторов с независимым вращением и большой массой поршня  $a$  имеет меньшее значение (колонковые перфораторы).

В таблице 3 приведены значения средней скорости бурения (в долях от максимального значения).

Таблица 3

**Средняя скорость бурения (относительная)**

$a \cdot L$	$e^{-aL}$	$1 - e^{-aL}$	$V_{ср}/V_{нач}$
0,1	0,905	0,095	0,950
0,2	0,819	0,181	0,905
0,3	0,741	0,259	0,863
0,4	0,670	0,330	0,825
0,5	0,607	0,393	0,786
0,6	0,549	0,451	0,750
0,8	0,449	0,551	0,690
1,0	0,368	0,632	0,632

При  $a \cdot L < 0,1$  принимаем  $V_{ср} = V_{нач}$

Выполненные исследования машин ударного действия показывают, что их производительность находится в прямой зависимости от давления сжатого воздуха или рабочей жидкости. Так, увеличение давления воздуха с 0,5 МПа на 0,1 МПа позволяет увеличить механическую скорость бурения примерно на 20%.

Начальная скорость бурения (м/с):

$$V_0 = \frac{2N_u}{\pi \cdot d^2 \cdot \sigma_{ск} \cdot (\mu + tg \frac{\alpha}{2}) \cdot K_3},$$

где  $N_u$  – ударная мощность на инструменте, Вт;

$d$  – диаметр шпура, м. Принимаем  $d = 40$  мм;

$\sigma_{ск}$  – предел прочности породы при сколе, Па;

$\mu$  – коэффициент трения стали о породу. Ориентировочно  $\mu = 0,3$ ;

$$I_u = A_n \cdot z \cdot \eta$$

$\alpha$  – угол заострения лезвия.  $\alpha = 90^\circ$ ;

$K_3$  – коэффициент затупления лезвия.  $K_3 = 1,1$ .

где  $A_n$  – энергия удара на поршне;

$Z$  – частота ударов;

$\eta$  – КПД перфоратора.  $\eta = 0,7 - 0,8$ .

Значения  $A_n$  и  $Z$  приведены в табл.4.



$$\sigma_{ск} \approx 0,5 \sigma_{сж}$$

Предел прочности породы на сжатие

$$\sigma_{сж} = 10f, \text{ МПа.}$$

Варианты заданий приведены в табл.4.

### Расчет буровзрывных работ (БВР)

Число шпуров

$$N = \frac{Q_{вв}}{M_з} = \frac{q_{вв} \cdot V}{M_з} = \frac{q_{вв} \cdot S \cdot L}{M_з},$$

где  $Q_{вв}$  – расход взрывчатых веществ;  
 $M_з$  – масса заряда;  
 $q_{вв}$  – удельный расход ВВ; ориентировочно  $q_{вв} = 1-4 \text{ кг/м}^3$  при  $f = 5-20$ ;  
 $V$  – объем заходки;  
 $S$  – площадь сечения выработки.

Масса заряда (рис.4)

$$M_з = \frac{\pi d^2}{4} \cdot (L - l_{заб}) \cdot \rho_{вв} \cdot K_n,$$

где  $d$  – диаметр шпура;  
 $l_{заб}$  – длина забойки.  $l_{заб} \approx 0,25L$ ;  
 $\rho_{вв}$  – плотность ВВ.  $\rho_{вв} = 1,05 - 1,15 \text{ кг/дм}^3$ ;  
 $K_n = 0,9$  – коэффициент плотности заряда (заполнения шпура).



Рис. 4. Конструкция заряда

Продолжительность цикла  $T$  определяется построением циклограммы. Длительность основных операций определяется расчетом.

Длительность заряжания одного шпура составляет (в мин).

$$t_{з1} = (1 \div 1,5) \cdot L,$$

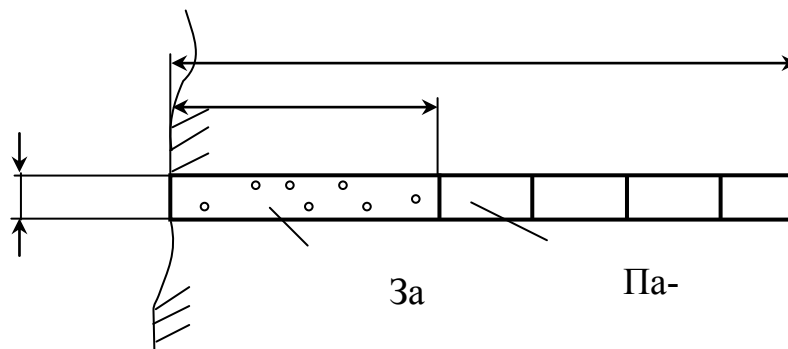
где  $L$  – длина шпура, м.

Длительность погрузки

$$t_n = \frac{V_{гм}}{Q_{гм}} = \frac{S \cdot L \cdot K_p}{Q_{гм}},$$

где  $V_{гм}$  – объем отбитой горной массы;

$K_p$  – коэффициент разрыхления породы.  $K_p = 1,2 - 1,4$  в зависимости от крепости породы;

$Q_{mn}$  – техническая производительность погрузочной машины (см. табл.4);

$S$  – сечение выработки.

$$V_{npt} = \frac{l_3}{T},$$

Скорость проходки (техническая) составит:

где  $l_3$  – шаг подвигания забоя,  $l_3 = L \cdot K_{ши}$ ,

$K_{ши}$  – коэффициент использования шпуров.  $K_{ши} = 0,9$ .

### Циклограмма работ при проходке выработки

Операции проходческого цикла	Затраты времени, мин	Часы					
		1	2	3	4	5	6
Осмотр, смазка и подготовка бурильной установки (БУ) к работе	20 – 30	[Горизонтальная линия]					
Подгон БУ в забой	10 – 15	[Горизонтальная линия]					
Подготовка к бурению	5 – 10	[Горизонтальная линия]					
Бурение шпуров забоя	Расчет	[Горизонтальная линия]					
Бурение шпуров под крепление	Расчет	[Горизонтальная линия]					
Отгон БУ из забоя	5 – 10	[Горизонтальная линия]					
Заряжание шпуров, взрывание	Расчет	[Горизонтальная линия]					
Проветривание забоя	30	[Горизонтальная линия]					
Приведение забоя в безопасное состояние	10 – 15	[Горизонтальная линия]					
Нарращивание вентиляционных труб	10 – 15	[Горизонтальная линия]					
Осмотр, смазка и подготовка погрузочной машины к работе	20 – 30	[Горизонтальная линия]					
Погрузка и уборка горной массы из забоя	Расчет	[Горизонтальная линия]					
Вспомогательные работы (доставка материалов, ВВ и др.)		[Горизонтальная линия]					

Эксплуатационная (месячная) скорость проходки составит

$$V_{np} = V_{npt} \cdot \Phi \cdot K_u,$$

где  $\Phi$  – фонд времени работы;

$K_u$  – коэффициент использования оборудования.  $K_u \approx 0,8$ .

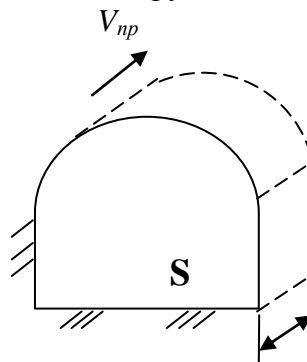

**Рис. 5. Схема подвигания забоя**

Фонд времени работы:

$$\Phi = 6 \cdot N_{см} \cdot T_p,$$

где  $N_{см}$  – число рабочих смен;  
 $T_p$  – количество рабочих дней.  
 Принимаем  $\Phi_{мес} = 540$  ч ( $6 \times 3 \times 30$ ).

*Критерии оценивания:* использование определенного алгоритма подготовки исходной информации – 1 балл, выполнение и правильность расчетов – 2 балла, наличие пояснений к расчетам – 2 балл, выводы по полученным результатам – 2 балла, оформление работы – 2 балл, представление графического материала – 1 балл.

*Критерии оценки:*

Оценка «отлично» выставляется обучающемуся, если работа оформлена аккуратно, в соответствии с требованиями; методика решения задач правильная и все действия обоснованы; все расчеты выполнены верно; ответ полный, имеется вывод по задаче, материал изложен профессиональным языком, логично – 7-8 баллов.

Оценка «хорошо» выставляется обучающемуся, если работа оформлена аккуратно, с незначительными замечаниями (отступлениями от требований); методика решения задач правильная и все действия обоснованы; в расчетах имеются ошибки; ответ полный, имеется вывод по задаче или его нет, материал изложен профессиональным языком, логично – 5-6 баллов.

Оценка «удовлетворительно» выставляется обучающемуся, если работа оформлена с существенными замечаниями (отступлениями от установленных требований); методика решения задач правильная, однако действия не обоснованы; в расчетах имеются ошибки; ответ неполный, не имеет вывода по задаче, материал изложен без использования профессиональной терминологии, логично – 3-4 балла.

Оценка «неудовлетворительно» выставляется обучающемуся, если работа оформлена неаккуратно, со значительными отступлениями от требований; методика решения задач не правильная и (или) действия не обоснованы; ответ полный или неполный, нет вывода по задаче, материал изложен без использования профессиональной терминологии, нелогично – 0-2 балла.

### **Контрольная работа № 2 по теме 8**

*Контрольная работа №2:*

Расчет скорости проходки комбайном циклического действия

*Условия:* Крепость пород  $f$ , площадь сечения выработки  $S_{выр}$ .

### **Варианты заданий**

$N_0$ $N_0$	$f$	$S,$ $м^2$	$N_0, N_0$	$f$	$S,$ $м^2$	$N_0, N_0$	$f$	$S,$ $м^2$
1	4	10	21	4	20	41	4	30

2	5	10		22	5	20		42	5	30
3	6	10		23	6	20		43	6	30
4	8	10		24	8	20		44	8	30
5	10	10		25	10	20		45	10	30
6	4	15		26	4	25		46	4	20
7	5	15		27	5	25		47	5	20
8	6	15		28	6	25		48	6	20
9	8	15		29	8	25		49	8	20
10	6	15		30	10	25		50	10	20
11	4	20		31	12	20		51	12	20
12	5	20		32	15	20		52	15	20
13	6	20		33	18	20		53	18	20
14	8	20		34	20	20		54	20	20
15	10	20		35	12	25		55	12	25
16	4	15		36	15	25		56	15	25
17	5	15		37	18	25		57	18	25
18	6	15		38	20	25		58	20	25
19	8	15		39	12	30		59	12	30
20	10	15		40	15	30		60	15	30

*Методические рекомендации по выполнению задания №2*

Схема проходческого комбайна циклического действия приведена на рис.1. В табл. 1 приведены технические характеристики комбайнов. Порядок расчета соответствует №№ формул.

Техническая скорость проходки:

$$V_{npt} = \frac{B}{T_{ц}}, \quad (5)$$

где  $B$  – захват исполнительного органа (коронки). Ориентировочно  $B = 1м$ ;  
 $T_{ц}$  – длительность цикла (обработки всей площади забоя).

$$T_{ц} = T + T_{во}, \quad (4)$$

где  $T$  – длительность непрерывной работы;  
 $T_{во}$  – длительность вспомогательных операций.  $T_{во} \approx 0,25T$ .

(3)

$$T = \frac{L_{uo}}{V_{nn}},$$

где  $L_{uo}$  – ход исполнительного органа при  
отра- ботке забоя;  
 $V_{nn}$  – скорость поперечной подачи.

Величина  $L_{но}$  определяется в зависимости от схемы обработки забоя и площади сечения  $S$  (рис.2).

Скорость поперечной подачи

$$V_{пт} = \frac{V_p \cdot h \cdot N_{лр}}{\pi D_{ксп}}, \quad (2)$$

где  $V_p$  – скорость резания.  $V = 2-3$  м/с;  
 $h$  – толщина среза;  
 $N_{лр}$  – число резцов в линии резания.  $N_{лр} = 1$ ;  
 $D_{ксп}$  – средний диаметр коронки.  $D_{ксп} = 1$  м.

Толщина среза составит

$$h = \frac{N_{дв} \cdot \eta}{V_p \cdot A_p \cdot N_{ор}}, \quad (1)$$

где  $N$  – мощность двигателя;  
 $\eta$  – КПД привода.  $\eta = 0,9$ ;  
 $A_p$  – сопротивляемость породы резанию. Ориентировочно  $A_p = 100f$  кН/м;  
 $N_{ор}$  – число резцов, одновременно находящихся в контакте с породой;  
 $N_{ор} = (4 \div 5)B$   
 $f$  – коэффициент крепости породы.

Эксплуатационная (месячная) скорость проходки:

$$V_{пр} = V_{пт} \cdot \Phi \cdot K_u, \quad (6)$$

где  $\Phi = 540$  ч – фонд времени работы;  
 $K_u$  – коэффициент использования оборудования.  $K_u = 0,8$ .



Рис. 2. Схемы разработки забоя:

а – последовательная;

б – с обрушением;

в – с минимальными ходами.

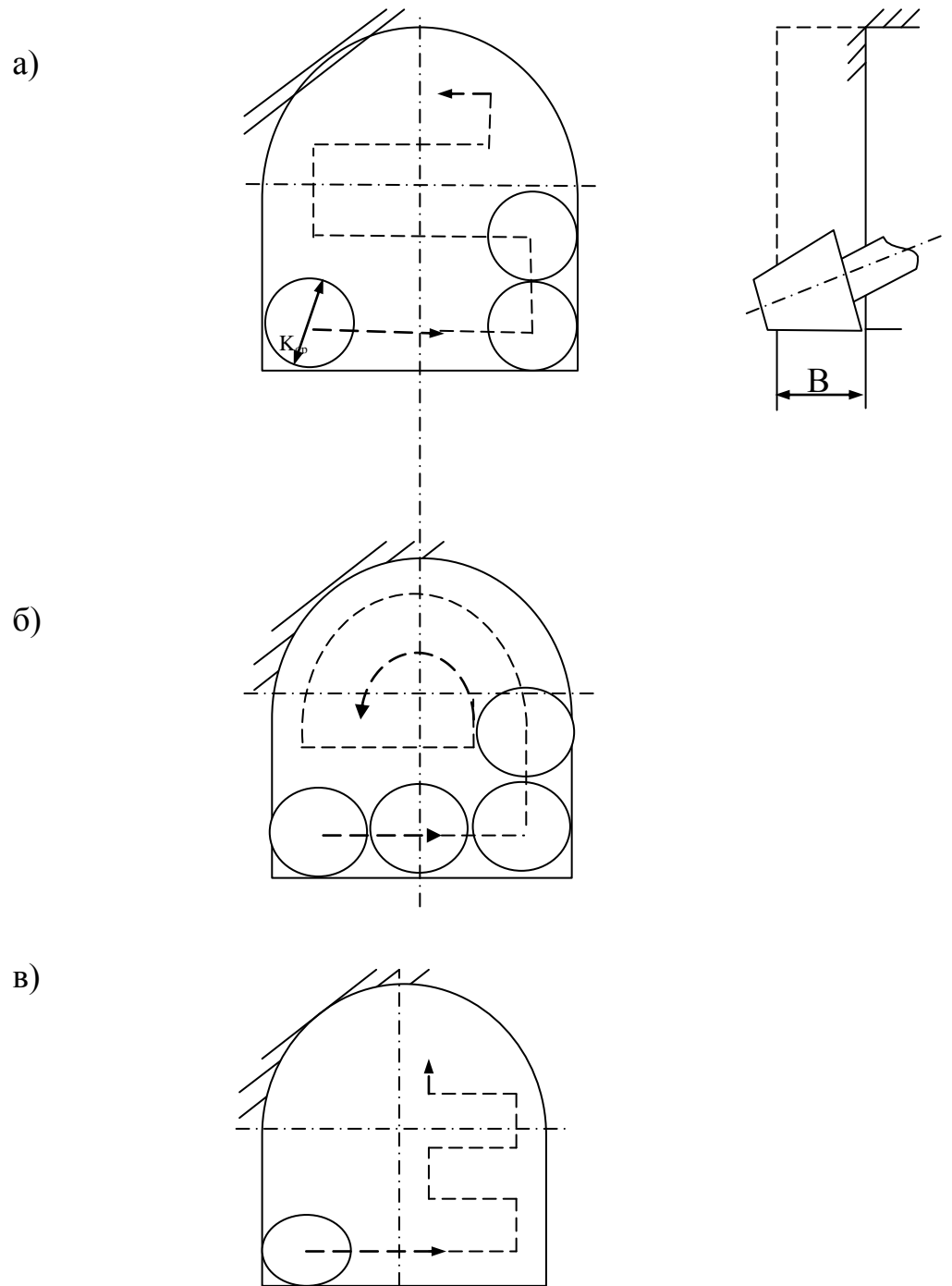
*Критерии оценивания:* использование определенного алгоритма подготовки исходной информации – 1 балл, выполнение и правильность расчетов – 2 балла, наличие пояснений к расчетам – 2 балл, выводы по полученным результатам – 2 балла, оформление работы – 2 балл, представление графического материала – 1 балл.

### Критерии оценки:

Оценка «отлично» выставляется обучающемуся, если работа оформлена аккуратно, в соответствии с требованиями; методика решения задач правильная и все действия обоснованы; все расчеты выполнены верно; ответ полный, имеется вывод по задаче, материал изложен профессиональным языком, логично – 7-8 баллов.

Оценка «хорошо» выставляется обучающемуся, если работа оформлена аккуратно, с незначительными замечаниями (отступлениями от требований); методика решения задач правильная и все действия обоснованы; в расчетах имеются ошибки; ответ полный, имеется вывод по задаче или его нет, материал изложен профессиональным языком, логично – 5-6 баллов.

Оценка «удовлетворительно» выставляется обучающемуся, если работа оформлена с существенными замечаниями (отступлениями от установленных требований); методика решения задач правильная, однако действия не обоснованы; в расчетах имеются ошибки; ответ неполный, не имеет вывода по задаче, материал изложен без использования профессиональной терминологии, логично – 3-4 балла.

Оценка «неудовлетворительно» выставляется обучающемуся, если работа оформлена неаккуратно, со значительными отступлениями от требований; методика решения задач не правильная и (или) действия не обоснованы; ответ полный или неполный, нет вывода по задаче, материал изложен без использования профессиональной терминологии, нелогично – 0-2 балла.

### Контрольная работа №3:

Расчет скорости проходки комбайном непрерывного действия.

Условия: Крепость пород  $f$ , площадь сечения выработки  $S_{\text{выр}}$ .

### Варианты заданий

№ №	$f$	$S, \text{м}^2$	Тип бурильной машины (перфоратора)	№№	$f$	$S, \text{м}^2$	Тип бурильной машины (перфоратора)	№№	$f$	$S, \text{м}^2$	Тип бурильной машины (перфоратора)
1	4	10	ПК-60	21	4	20	БПП	41	4	30	СОР
2	5	10	ПК-60	22	5	20	БПП	42	5	30	СОР
3	6	10	ПК-60	23	6	20	БПП	43	6	30	СОР
4	8	10	ПК-60	24	8	20	БПП	44	8	30	СОР
5	10	10	ПК-60	25	10	20	БПП	45	10	30	СОР
6	4	15	ПК-75	26	4	25	ГБГ	46	4	20	PR
7	5	15	ПК-75	27	5	25	ГБГ	47	5	20	PR
8	6	15	ПК-75	28	6	25	ГБГ	48	6	20	PR
9	8	15	ПК-75	29	8	25	ГБГ	49	8	20	PR
10	6	15	ПК-75	30	10	25	ГБГ	50	10	20	PR
11	4	20	L500	31	12	20	БПП	51	12	20	ПК-60
12	5	20	L500	32	15	20	БПП	52	15	20	ПК-60
13	6	20	L500	33	18	20	БПП	53	18	20	ПК-60

14	8	20	L500		34	20	20	БГП		54	20	20	ПК-60
15	10	20	L500		35	12	25	ГБГ		55	12	25	ПК-60
16	4	15	HRP1		36	15	25	ГБГ		56	15	25	ПК-75
17	5	15	HRP1		37	18	25	ГБГ		57	18	25	ПК-75
18	6	15	HRP1		38	20	25	ГБГ		58	20	25	ПК-75
19	8	15	HRP1		39	12	30	ГБГ		59	12	30	ПК-75
20	10	15	HRP1		40	15	30	ГБГ		60	15	30	ПК-75

### *Методические указания по выполнению контрольной работы*

*Критерии оценивания:* оформление работы в соответствии с предъявляемыми требованиями – 1 балл; обоснование выбора методики решения задачи – 1 балл; точность в расчетах при определении – 1 балл; полнота ответа на вопросы задания, наличие обоснования, вывода – 3 балл, использование профессиональной терминологии – 1 балл, логичность изложения материала - 1 балл.

#### *Критерии оценки:*

Оценка «отлично» выставляется обучающемуся, если работа оформлена аккуратно, в соответствии с требованиями; методика решения задач правильная и все действия обоснованы; все расчеты выполнены верно; ответ полный, имеется вывод по задаче, материал изложен профессиональным языком, логично – 7-8 баллов.

Оценка «хорошо» выставляется обучающемуся, если работа оформлена аккуратно, с незначительными замечаниями (отступлениями от требований); методика решения задач правильная и все действия обоснованы; в расчетах имеются ошибки; ответ полный, имеется вывод по задаче или его нет, материал изложен профессиональным языком, логично – 5-6 баллов.

Оценка «удовлетворительно» выставляется обучающемуся, если работа оформлена с существенными замечаниями (отступлениями от установленных требований); методика решения задач правильная, однако действия не обоснованы; в расчетах имеются ошибки; ответ неполный, не имеет вывода по задаче, материал изложен без использования профессиональной терминологии, логично – 3-4 балла.

Оценка «неудовлетворительно» выставляется обучающемуся, если работа оформлена неаккуратно, со значительными отступлениями от требований; методика решения задач не правильная и (или) действия не обоснованы; ответ полный или неполный, нет вывода по задаче, материал изложен без использования профессиональной терминологии, нелогично – 0-2 балла.

## **ЛИТЕРАТУРА**

1. Иванов И.Ю. Погрузочно-доставочные машины: методические указания по выполнению лабораторных работ по дисциплине "Горные машины и оборудование подземных горных работ" для студентов специальности 21.05.04 - "Горное дело" специализации "Горные машины и оборудование" очного и заочного обучения / И. Ю. Иванов. - Екатеринбург: УГГУ, 2018. - 22 с.: рис., табл. - Библиогр.: с. 21.



2. Тургель Д.К. Горные машины и оборудование подземных разработок: учебное пособие / Уральский государственный горный университет. - Екатеринбург: УГГУ, 2007. - 302 с. : ил. - Библиогр.: с. 298-299.
-

**МЕТОДИЧЕСКИЕ УКАЗАНИЯ**  
по выполнению практических работ по дисциплине  
**ГОРНЫЕ МАШИНЫ И ОБОРУДОВАНИЕ**

Специальность  
**21.05.04 Горное дело**

Направленность (профиль) подготовки  
**Горные машины и оборудование (ГМК)**

форма обучения: **очная, заочная**  
год набора: **2021**

Автор: Гаврилова Л.А., доцент, к.т.н.  
Иванов И.Ю., доцент, к.т.н.

Одобрена на заседании кафедры

Горных машин и комплексов

*(название кафедры)*

Зав.кафедрой

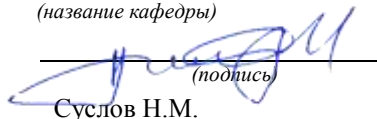
  
*(подпись)*

Суслов Н.М.

*(Фамилия И.О.)*

Протокол № 02 от 09.10.2020

*(Дата)*

Рассмотрена методической комиссией  
факультета

горно-механического

*(название факультета)*

Председатель

  
*(подпись)*

Осипов П.А.

*(Фамилия И.О.)*

Протокол № № 2 от 14.10.2020

*(Дата)*

Екатеринбург

## **ОГЛАВЛЕНИЕ**

ВВЕДЕНИЕ.....	3
1. РЕКОМЕНДАЦИИ ПО ПОДГОТОВКЕ К ПРАКТИЧЕСКИМ ЗАНЯТИЯМ.....	5
2. ТЕМЫ ПРАКТИЧЕСКИХ ЗАНЯТИЙ.....	6
3. Виды контроля.....	7
ЛИТЕРАТУРА.....	8

## ВВЕДЕНИЕ

При расчете и конструировании машин и оборудования нефтяных и газовых промыслов решаются задачи на прочность элементов конструкции. Выпускники университета должны уметь применять соответствующие методики расчета при проектировании объектов нефтепромыслов.

**Цель практических занятий: закрепление** приобретенных студентами навыков расчета и конструирования машин и оборудования нефтегазовой отрасли.

Практические занятия призваны закреплять теоретический материал по следующим компетенциям федерального государственного образовательного стандарта по направлению подготовки **21.05.04 Горное дело, специализации №9 –Горные машины и оборудование:**

*универсальные*

-

*общепрофессиональные*

- способность применять навыки разработки систем по обеспечению экологической и промышленной безопасности при производстве работ по эксплуатационной разведке, добыче и переработке твердых полезных ископаемых, строительству и эксплуатации подземных объектов (ОПК-16);

*профессиональные*

-

.

**Результат изучения дисциплины: «Горные машины и оборудование»**

*знать:*

- основы технологии горных работ;
- закономерности поведения массива в процессе воздействия на него органами горных машин и оборудования;
- требования к разработке технической документации для производства горных машин и оборудования;
- требования безопасной эксплуатации горных машин и оборудования;
- классификацию и назначение машин для выполнения операций по добыче и транспортировке полезных ископаемых;
- принципиальные схемы, конструктивные особенности, области применения и основные расчетные характеристики различного типа машин для отбойки, погрузки, транспортировки, крепления и вспомогательных операций, а также стационарных машин;
- методику определения основных конструктивных и режимных параметров машин, их производительности и эффективности в горно-добывающем производстве;
- виды нагруженного состояния элементов горных машин и оборудования

*уметь:*

- уметь определять усилия воздействия инструмента горных машин на массив горных пород;
- уметь определять усилия воздействия инструмента горных машин на массив горных пород;
- пользоваться нормативной документацией для производства, эксплуатации и технического обслуживания и ремонта горных машин и оборудования;
- производить расчет основных конструктивных и режимных параметров горных машин и оборудования и моделирование их работы;

- осуществлять выбор типов горных машин и оборудования, производить расчет их производительности и эффективности, а также выбор типоразмеров в зависимости от горно-геологических условий и условий эксплуатации;
  - определять технологические и конструктивные параметры горных машин и оборудования.
- владеть:*
- навыками самостоятельного овладения новыми знаниями;
  - владеть методами анализа взаимодействия инструмента горных машин с горными породами;
  - навыками анализа технической и нормативной документации по горным машинам и оборудованию;
  - профессиональной терминологией в области горных машинах и оборудовании;
  - методикой определения и расчета основных параметров, производительности и эффективности горных машин.

## **1. РЕКОМЕНДАЦИИ ПО ПОДГОТОВКЕ К ПРАКТИЧЕСКИМ ЗАНЯТИЯМ**

На практических занятиях необходимо стремиться к самостоятельному решению задач, находя для этого более эффективные методы. При этом студентам надо приучить себя доводить решения задач до конечного «идеального» ответа. Это очень важно для будущих специалистов. Практические занятия вырабатывают навыки самостоятельной творческой работы, развивают мыслительные способности.

Практическое занятие – активная форма учебного процесса, дополняющая теоретический курс или лекционную часть учебной дисциплины и призванная помочь обучающимся освоиться в «пространстве» (тематике) дисциплины, самостоятельно прооперировать теоретическими знаниями на конкретном учебном материале.

Выполнению практических занятий предшествует проверка знаний студентов — их теоретической готовности к выполнению задания.

Работы, носящие репродуктивный характер, отличаются тем, что при их проведении студенты пользуются подробными инструкциями, в которых указаны: цель работы, пояснения (теория, основные характеристики), оборудование, аппаратура, материалы и их характеристики, порядок выполнения работы, таблицы, выводы (без формулировки), контрольные вопросы, учебная и специальная литература.

Работы, носящие частично поисковый характер, отличаются тем, что при их проведении студенты не пользуются подробными инструкциями, им не дан порядок выполнения необходимых действий, и требуют от студентов самостоятельного подбора оборудования, выбора способов выполнения работы в инструктивной и справочной литературе и др.

Работы, носящие поисковый характер, характеризуются тем, что студенты должны решить новую для них проблему, опираясь на имеющиеся у них теоретические знания.

При планировании практических занятий преподаватель использует различное сочетание репродуктивных, частично поисковых и поисковых работ, чтобы обеспечить высокий уровень интеллектуальной деятельности.

Формы организации студентов на практических занятиях:

- фронтальная,

- групповая
- индивидуальная.

При фронтальной форме организации занятий все студенты выполняют одновременно одну и ту же работу.

При групповой форме организации занятий одна и та же работа выполняется бригадами по 2—5 человек.

При индивидуальной форме организации занятий каждый студент выполняет индивидуальное задание.

Содержанием практических занятий является:

- решение разного рода задач, в том числе профессиональных (анализ производственных ситуаций, решение ситуационных производственных задач, выполнение профессиональных функций в деловых играх и т.п.);
- выполнение вычислений, расчетов, чертежей;
- изучение, заполнение, разработка инструкционных и технологических карт;
- работа с измерительными приборами, оборудованием;
- самостоятельное выполнение технологических операций;
- работа с нормативными документами, инструктивными материалами, справочниками;
- составление технической и специальной документации и др

## **2. ТЕМЫ ПРАКТИЧЕСКИХ ЗАНЯТИЙ**

### **Тема 3: Элементы конструкции горных машин**

Рабочий инструмент горных машин. Виды. Геометрические параметры. Исполнительные органы горных комбайнов. Классификация.

Органы перемещения.

Органы погрузки.

### **Тема 4: Машины для бурения.**

Машины для бурения. Принципиальные схемы и конструктивные особенности бурильных машин для вращательного, ударного, ударно-вращательного и вращательно-ударного бурения. Расчет основных параметров бурильных машин.

Бурильные установки.

Буровые станки для подземного бурения.

Определение производительности и эффективности бурильных установок и буровых станков.

### **Тема 5: Машины для зарядки.**

Машины для зарядки. Классификация, назначение и структурные схемы зарядных машин. Принципиальные схемы и конструктивные особенности зарядных машин. Расчет основных параметров зарядных машин. Определение производительности и эффективности зарядных машин.

### **Тема 6: Погрузочно-транспортные машины.**

Погрузочно-транспортные машины. Классификация, назначение и структурные схемы погрузочных и погрузочно-транспортных машин. Определение оптимальных параметров погрузочных и погрузочно-транспортных машин. Конструктивные особенности и основные расчетные характеристики погрузочных и погрузочно-транспортных машин.

**Тема 7: Машины для крепления выработок.**

Машины для крепления выработок. Принципиальные схемы и конструктивные особенности машин для крепления выработок. Расчет основных параметров машин для крепления выработок. Определение производительности и эффективности машин для крепления выработок.

**Тема 8: Горные комбайны и комплексы.**

Горные комбайны и комплексы. Классификация, назначение и структурные схемы горных комбайнов и комплексов. Конструктивные особенности и основные расчетные характеристики горных комбайнов и комплексов.

**Тема 9: Выемочно-транспортные машины.**

Выемочно-транспортные машины (ВТМ). Классификация и назначение ВТМ. Конструктивные особенности бульдозеров, скреперов. Расчет основных параметров ВТМ.

*Практико-ориентированные задания при выполнении практических работ:*

1. Описать конструкцию перфоратора (по предложенному рисунку): условия применения, принцип работы, элементы конструкции. Зарисовать схематично. Расставить режимные параметры.
2. Описать конструкцию пневмоударника (по предложенному рисунку): условия применения, принцип работы, элементы конструкции. Зарисовать схематично. Расставить режимные параметры.
3. Описать конструкцию бурового (по предложенному рисунку): условия применения, принцип работы, элементы конструкции. Зарисовать схематично. Расставить режимные параметры.
4. Описать конструкцию буровой установки (по предложенному рисунку): условия применения, принцип работы, элементы конструкции. Зарисовать схематично. Расставить режимные параметры.
5. Описать конструкцию погрузочной машины (по предложенному рисунку): условия применения, принцип работы, элементы конструкции. Зарисовать схематично. Расставить режимные параметры.
6. Описать конструкцию погрузочно-транспортной машины (по предложенному рисунку): условия применения, принцип работы, элементы конструкции. Зарисовать схематично. Расставить режимные параметры.
7. Описать конструкцию бурового станка для подземных работ (по предложенному рисунку): условия применения, принцип работы, элементы конструкции. Зарисовать схематично. Расставить режимные параметры.
8. Описать конструкцию проходческого комбайна (по предложенному рисунку): условия применения, принцип работы, элементы конструкции. Зарисовать схематично. Расставить режимные параметры.
9. Описать конструкцию очистного комплекса (по предложенному рисунку): условия применения, принцип работы, элементы конструкции. Зарисовать схематично. Расставить режимные параметры.

10. Описать конструкцию ВТМ (по предложенному рисунку): условия применения, принцип работы, элементы конструкции. Зарисовать схематично. Расставить режимные параметры.

11. Описать конструкцию машины для крепления выработки (по предложенному рисунку): условия применения, принцип работы, элементы конструкции. Зарисовать схематично. Расставить режимные параметры.

12. Описать конструкцию зарядной машины (по предложенному рисунку): условия применения, принцип работы, элементы конструкции. Зарисовать схематично. Расставить режимные параметры

### 3. ВИДЫ КОНТРОЛЯ

Оценивание практических работ проводится дифференцированно (по пятибалльной системе) и при определении оценок за семестр рассматривается как один из основных показателей текущего учета знаний.

#### *Вопросы для опроса:*

1. Оборудование для крепления выработок.
2. Механизация возведения сборной, анкерной, набрызгбетонной и бетонной монолитной крепи.
3. Механизированные гидравлические крепи.
4. Очистные комбайны. Конструкции комбайнов для наклонных и крутонаклонных пластов. Технические характеристики комбайнов.
5. Очистные комплексы и агрегаты. Увязка параметров машин комплекса и агрегата.
6. Проходческие и нарезные комбайны. Определение производительности проходческих и нарезных комбайнов.
7. Управление комплексами и агрегатами в профиле пласта.
8. Системы перемещения очистных и проходческих машин. Конструкции органов перемещения.
9. Устойчивость горных машин. Устойчивость секций механизированных крепей.
10. Автоматизация горных машин. Программное и дистанционное управление.
11. Проходческие комбайны
12. Классификация и требования, предъявляемые к проходческим комбайнам
13. Стреловые проходческие комбайны
14. Буровые проходческие комбайны для проведения горизонтальных выработок
15. Буровые комбайны для проведения наклонных и вертикальных выработок
16. Нарезные комбайны
17. Тенденции развития горнопроходческих комбайнов
18. Очистные комбайны
19. Классификация и требования, предъявляемые к очистным комбайнам
20. Конструкции и компоновка очистных комбайнов
21. Перспективы совершенствования очистных комбайнов
22. Оборудование для крепления и управления кровлей в очистном забое
23. Классификация и требования, предъявляемые к механизированным крепям
24. Конструкции механизированных гидравлических крепей для лав
25. Современные тенденции развития механизированных крепей
26. Очистные и проходческие комплексы и агрегаты



27. Классификация очистных и проходческих комплексов
28. Компоновочные схемы очистных комплексов и агрегатов
29. Выбор оборудования и согласование режимных параметров
30. Схемы работы очистных комплексов (агрегатов) и автоматизация их управления функциональных машин очистных комплексов и агрегатов
31. Комплекты, комплексы и агрегаты для проведения подготовительных выработок
32. Оборудование для возведения крепи из сборных элементов
33. Комбайновые комплексы для проведения подготовительных выработок

*Критерии оценивания:* полнота и правильность ответа на вопрос, наличие вывода, соблюдение нормы литературной речи, владение профессиональной лексикой. Каждый показатель – 1 балл

*Критерии оценки:*

Ответ правильный, всесторонне и глубоко освещает предложенный вопрос, показывает умение студента делать выводы, соблюдать нормы литературной речи, владение профессиональной лексикой (полный и правильный ответ) – 4 балла.

Ответ отвечает основным предъявляемым требованиям - студент обстоятельно владеет материалом, показывает умение делать выводы, соблюдать нормы литературной речи, владение профессиональной лексикой, однако не на все вопросы дает глубокие, исчерпывающие и аргументированные ответы (неточный, правильный ответ) – 3 балла.

Ответ неполно раскрывает поставленные вопросы, студент поверхностно отвечает на вопросы, допускает существенные недочеты - затрудняется делать выводы, использовать нормы литературной речи, профессиональной лексики (неточный и неполный ответ) – 2 балла.

Ответы на вопросы неправильны или не отличаются аргументированностью. Студент не показывает необходимых минимальных знаний, бытовая речь, неумение делать выводы, а также, если студент отказывается отвечать (неправильный ответ, отказ от ответа) – 1 балл.

Два и более существенных дополнения к ответу – 3 балла.

Одно существенное дополнение к ответу на вопрос – 1 балл

*Правила оценивания:*

оценка «отлично» выставляется, если обучающийся получил за ответы 6-7 баллов;  
оценка «хорошо» выставляется, если обучающийся получил за ответы 4-5 баллов;  
оценка «удовлетворительно» выставляется, если обучающийся получил за ответы 3 балла;

оценка «неудовлетворительно» выставляется, если обучающийся получил за ответы 0-2 балла.

## ЛИТЕРАТУРА

1. **Горные машины для подземной разработки месторождений полезных ископаемых:** учебное пособие / Н. М. Суслов, А. П. Комиссаров; Министерство образования и науки РФ, Уральский государственный горный университет. - Екатеринбург: УГГУ, 2017. - 155 с. : ил. - Библиогр.: с. 151-154. - ISBN 978-5-8019-0416-0
2. Тургель Д.К. Горные машины и оборудование подземных разработок: учебное пособие / Уральский государственный горный университет. - Екатеринбург: УГГУ, 2007. - 302 с. : ил. - Библиогр.: с. 298-299.
3. Иванов И.Ю. Рабочий инструмент горных машин: методические указания по выполнению лабораторных работ по дисциплине "Горные машины и оборудование подземных горных работ" для студентов специальности 21.05.04 - "Горное дело" спе-

- специализации "Горные машины и оборудование" очного и заочного обучения / И. Ю. Иванов. - Екатеринбург: УГГУ, 2018. - 23 с.: рис., табл. - Библиогр.: с. 22.
4. Иванов И.Ю. Погрузочно-доставочные машины: методические указания по выполнению лабораторных работ по дисциплине "Горные машины и оборудование подземных горных работ" для студентов специальности 21.05.04 - "Горное дело" специализации "Горные машины и оборудование" очного и заочного обучения / И. Ю. Иванов. - Екатеринбург: УГГУ, 2018. - 22 с.: рис., табл. - Библиогр.: с. 21.
  5. Комплексы для проходки восстающих выработок: методические указания по выполнению лабораторных работ по дисциплине "Горные машины и оборудование подземных горных работ" для студентов специальности 21.05.04 - "Горное дело" специализации "Горные машины и оборудование" очного и заочного обучения / И. Ю. Иванов. - Екатеринбург: УГГУ, 2018. - 23 с. : ил. - Библиогр.: с. 22.
  6. Комиссаров А.П., Суслов Н.М., Тургель Д.К. Горные машины для разработки рудных месторождений: учеб. пособие / Уральская гос. горно-геологическая академия. - Екатеринбург: УГГГА, 1994. - 108 с. : ил. - Библиогр.: с. 105.
  7. Очистные комбайны/ Мутыгуллин А.В. [и др.]. – Изд-во «Горное дело» ООО «Киммерийский центр»: 2014. – 576 с. <http://library.gorobr.ru/catalog/gornoe-deloo?view=content&id=30060>
-

МИНИСТЕРСТВО НАУКИ И ВЫСШЕГО ОБРАЗОВАНИЯ  
РОССИЙСКОЙ ФЕДЕРАЦИИ  
ФГБОУ ВО «Уральский государственный горный университет»

Проректор по учебно-методическому комплексу  
С.А. Угоров



**МЕТОДИЧЕСКИЕ УКАЗАНИЯ ПО ОРГАНИЗАЦИИ  
САМОСТОЯТЕЛЬНОЙ РАБОТЫ СТУДЕНТОВ**

**Б1.О.32 СТАЦИОНАРНЫЕ УСТАНОВКИ**

Специальность -  
**21.05.04 – Горное дело**

Направленность (профиль) подготовки  
**Горные машины и оборудование (ГМК)**

форма обучения: очная, заочная

год набора: 2021

Автор: Белов С.В., профессор, к.т.н.

Одобрена на заседании кафедры  
Горной механики  
(название кафедры)  
Зав.кафедрой \_\_\_\_\_  
(подпись)  
Макаров Н.В.  
(Фамилия И.О.)  
Протокол № 02 от 09.10.2020  
(Дата)

Рассмотрена методической комиссией  
факультета  
горно-механического  
(название факультета)  
Председатель \_\_\_\_\_  
(подпись)  
Осипов П.А.  
(Фамилия И.О.)  
Протокол № 2 от 14.10.2020  
(Дата)

Екатеринбург

## СОДЕРЖАНИЕ

ВВЕДЕНИЕ .....	3
ВИДЫ САМОСТОЯТЕЛЬНОЙ РАБОТЫ СТУДЕНТА .....	4
МЕТОДИЧЕСКИЕ РЕКОМЕНДАЦИИ ПО ПОДГОТОВКЕ КО ВСЕМ ВИДАМ ТЕКУЩЕГО КОНТРОЛЯ .....	4
Повторение материала лекций и самостоятельное изучение курса .....	4
Подготовка к практическим занятиям и лабораторным работам .....	5
Подготовка и написание контрольной работы .....	6
Подготовка к выполнению и написанию курсовой работы (проекта) .....	7
МЕТОДИЧЕСКИЕ РЕКОМЕНДАЦИИ ПО ПОДГОТОВКЕ К ПРОМЕЖУТОЧНОЙ АТТЕСТАЦИИ.....	8
Подготовка к зачёту .....	8
Подготовка к экзамену.....	8

## ВВЕДЕНИЕ

*Самостоятельная работа студентов* – это разнообразные виды деятельности студентов, осуществляемые под руководством, но без непосредственного участия преподавателя в аудиторное и/или внеаудиторное время.

Это особая форма обучения по заданиям преподавателя, выполнение которых требует активной мыслительной, поисково-исследовательской и аналитической деятельности.

Методологическую основу самостоятельной работы студентов составляет деятельностный подход, когда цели обучения ориентированы на формирование умений решать типовые и нетиповые задачи, то есть на реальные ситуации, где студентам надо проявить знание конкретной дисциплины, использовать внутрипредметные и межпредметные связи.

Цель самостоятельной работы – закрепление знаний, полученных на аудиторных занятиях, формирование способности принимать на себя ответственность, решать проблему, находить конструктивные выходы из сложных ситуаций, развивать творческие способности, приобретение навыка организовывать своё время

Кроме того самостоятельная работа направлена на обучение студента осмысленно и самостоятельно работать сначала с учебным материалом, затем с научной информацией, заложить основы самоорганизации и самовоспитания с тем, чтобы привить умение в дальнейшем непрерывно повышать свой профессиональный уровень.

Самостоятельная работа реализует следующие задачи:

- систематизация и закрепление полученных теоретических знаний и практических умений студентов;
- углубление и расширение теоретических знаний;
- формирование умений использовать нормативную, правовую, справочную документацию и специальную литературу;
- развитие познавательных способностей и активности студентов: творческой инициативы, самостоятельности, ответственности и организованности;
- формирование самостоятельности мышления, способностей к саморазвитию, самосовершенствованию и самореализации;
- формирование практических (общеучебных и профессиональных) умений и навыков;
- развитие исследовательских умений;
- получение навыков эффективной самостоятельной профессиональной (практической и научно-теоретической) деятельности.

В учебном процессе выделяют два вида самостоятельной работы:

- аудиторная;
- внеаудиторная.

*Аудиторная самостоятельная работа* по дисциплине выполняется на учебных занятиях под непосредственным руководством преподавателя и по его заданию.

*Внеаудиторная самостоятельная работа* – планируемая учебная, учебно-исследовательская, научно-исследовательская работа студентов, выполняемая во внеаудиторное время по заданию и при методическом руководстве преподавателя, но без его непосредственного участия.

Самостоятельная работа, не предусмотренная образовательной программой, учебным планом и учебно-методическими материалами, раскрывающими и конкретизирующими их содержание, осуществляется студентами инициативно, с целью реализации собственных учебных и научных интересов.

Для более эффективного выполнения самостоятельной работы по дисциплине преподаватель рекомендует студентам источники и учебно-методические пособия для работы, характеризует наиболее рациональную методику самостоятельной работы, демонстрирует ранее выполненные студентами работы и т. п.

## **ВИДЫ САМОСТОЯТЕЛЬНОЙ РАБОТЫ СТУДЕНТА**

Основные формы организации самостоятельной работы студентов определяются следующими параметрами:

- содержание учебной дисциплины;
- уровень образования и степень подготовленности студентов;
- необходимость упорядочения нагрузки студентов при самостоятельной работе.

В соответствии с реализацией рабочей программы дисциплины в рамках самостоятельной работы студенту необходимо выполнить следующие виды работ:

*для подготовки ко всем видам текущего контроля:*

- повторение материала лекций;
- самостоятельное изучение курса;
- подготовка к практическим занятиям и лабораторным работам;
- подготовка к контрольной работе, написание контрольной работы;
- выполнение и написание курсовой работы (проекта);

*для подготовки ко всем видам промежуточной аттестации:*

- подготовка к зачёту;
- подготовка к экзамену.

Особенностью организации самостоятельной работы студентов является необходимость не только подготовиться к сдаче зачета /экзамена, но и собрать, обобщить, систематизировать, проанализировать информацию по темам дисциплины.

Технология организации самостоятельной работы студентов включает использование информационных и материально-технических ресурсов образовательного учреждения.

Самостоятельная работа может осуществляться индивидуально или группами студентов как online, так и на занятиях в зависимости от цели, объема, конкретной тематики самостоятельной работы, уровня сложности, уровня умений студентов.

В качестве форм и методов контроля внеаудиторной самостоятельной работы студентов могут быть использованы обмен информационными файлами, семинарские занятия, тестирование, опрос, доклад, реферат, самоотчеты, контрольные работы, защита контрольных и курсовых работ (проектов), защита зачётных работ в виде доклада с презентацией и др.

Текущий контроль результатов внеаудиторной самостоятельной работы студентов осуществляется в пределах времени, отведенного на обязательные учебные занятия по дисциплине.

Промежуточный контроль результатов внеаудиторной самостоятельной работы студентов осуществляется в пределах времени, отведенного для сдачи экзамена / зачёта.

В методических указаниях по каждому виду контроля представлены материалы для самостоятельной работы и рекомендации по организации отдельных её видов.

### **МЕТОДИЧЕСКИЕ РЕКОМЕНДАЦИИ ПО ПОДГОТОВКЕ КО ВСЕМ ВИДАМ ТЕКУЩЕГО КОНТРОЛЯ**

#### **Повторение материала лекций и самостоятельное изучение курса**

Лекционный материал по дисциплине излагается в виде устных лекций преподавателя во время аудиторных занятий. Самостоятельная работа студента во время лекционных аудиторных занятий заключается в ведении записей (конспекта лекций).

Конспект лекций, выполняемый во время аудиторных занятий, дополняется студентом при самостоятельном внеаудиторном изучении некоторых тем курса. Самостоятельное изучение тем курса осуществляется на основе списка основной и дополнительной литературы к дисциплине.

Перечень основной и дополнительной учебной литературы, необходимой для освоения дисциплины приведён в рабочей программе дисциплины.

Рекомендуемые задания для самостоятельной внеаудиторной работы студента, направленные на повторение материала лекций и самостоятельное изучение тем курса:

*для овладения знаниями:*

- конспектирование текста;
- чтение основной и дополнительной литературы;
- составление плана текста;
- работа со словарями, справочниками и нормативными документами;
- просмотр обучающих видеозаписей.

*для закрепления и систематизации знаний:*

- работа с конспектом лекций;
- повторная работа над учебным материалом;
- составление таблиц для систематизации учебного материала;
- изучение нормативных материалов;
- составление плана и тезисов ответа на вопросы для самопроверки;
- ответы на вопросы для самопроверки;
- составление библиографических списков по изучаемым темам.

*для формирования навыков и умений:*

- выполнение рисунков, схем, эскизов оборудования;
- рефлексивный анализ профессиональных умений.

Тематический план изучения дисциплины и содержание учебной дисциплины приведены в рабочей программе дисциплины.

Вопросы для самопроверки приведены учебной литературе по дисциплине или могут быть предложены преподавателем на лекционных аудиторных занятиях после изучения каждой темы.

### **Подготовка к практическим занятиям и лабораторным работам**

*Практические занятия* по дисциплине выступают средством формирования у студентов системы интегрированных умений и навыков, необходимых для освоения профессиональных компетенций, а также умений определять, разрабатывать и применять оптимальные методы решения профессиональных задач.

На практических занятиях происходит закрепление теоретических знаний, полученных в ходе лекций, осваиваются методики и алгоритмы решения типовых задач по образцу и вариантных задач, разбираются примеры применения теоретических знаний для практического использования, выполняются доклады с презентацией по определенным учебно-практическим, учебно-исследовательским или научным темам с последующим их обсуждением.

Рекомендуемые задания для самостоятельной внеаудиторной работы студента, направленные на подготовку к практическим занятиям:

*для овладения знаниями:*

- чтение основной и дополнительной литературы;
- работа со словарями, справочниками и нормативными документами;
- просмотр обучающих видеозаписей.

*для закрепления и систематизации знаний:*

- работа с конспектом лекций;
- ответы на вопросы для самопроверки;
- подготовка публичных выступлений;
- составление библиографических списков по изучаемым темам.

*для формирования навыков и умений:*

- решение задач по образцу и вариативных задач;
- выполнение рисунков, схем, эскизов оборудования;

- рефлексивный анализ профессиональных умений.

Тематический план изучения дисциплины и содержание учебной дисциплины приведены в рабочей программе дисциплины.

*Лабораторные занятия* по дисциплине выступают средством формирования у студентов навыков работы с использованием лабораторного оборудования, планирования и выполнения экспериментов, оформления отчётной документации по выполнению лабораторных работ.

Рекомендуемые задания для самостоятельной внеаудиторной работы студента, направленные на подготовку к лабораторным занятиям:

*для овладения знаниями:*

- изучение методик работы с использованием различных видов и типов лабораторного оборудования;
- изучение правил безопасной эксплуатации лабораторного оборудования;
- работа со словарями, справочниками и нормативными документами.

*для закрепления и систематизации знаний:*

- составление плана проведения эксперимента;
- составление отчётной документации по результатам экспериментирования;
- аналитическая обработка результатов экспериментов.

*для формирования навыков и умений:*

- выполнение рисунков, схем, эскизов оборудования;
- оформление отчётной документации по выполнению лабораторных работ.

### **Подготовка и написание контрольной работы**

*Контрольная работа* – индивидуальная деятельность обучающегося по концентрированному выражению накопленного знания, обеспечивает возможность одновременной работы всем обучающимся за фиксированное время по однотипным заданиям, что позволяет преподавателю оценить всех обучающихся. Контрольная работа является средством проверки умений применять полученные знания для решения задач определенного типа по теме или разделу.

Рекомендуемые задания для самостоятельной внеаудиторной работы студента, направленные на подготовку к контрольной работе:

*для овладения знаниями:*

- чтение основной и дополнительной литературы;
- работа со словарями, справочниками и нормативными документами.

*для закрепления и систематизации знаний:*

- работа с конспектом лекций;
- ответы на вопросы для самопроверки.

*для формирования навыков и умений:*

- решение задач по образцу и вариативных задач;
- выполнение рисунков, схем, эскизов оборудования;
- оформление отчётной документации по выполнению контрольной работы.

Контрольная работа может быть выполнена в виде доклада с презентацией.

*Доклад с презентацией* – это публичное выступление по представлению полученных результатов знаний по определенной учебно-практической, учебно-исследовательской или научной теме.

При подготовке доклада с презентацией обучающийся должен продемонстрировать умение самостоятельного изучения отдельных вопросов, структурирования основных положений рассматриваемых проблем, публичного выступления, позиционирования себя перед коллективом, навыки работы с библиографическими источниками и оформления научных текстов.



В ходе подготовки к докладу с презентацией обучающемуся необходимо:

- выбрать тему и определить цель выступления;
- осуществить сбор материала к выступлению;
- организовать работу с источниками;
- -во время изучения источников следует записывать вопросы, возникающие по мере ознакомления, ключевые слова, мысли, суждения; представлять наглядные примеры из практики;
- сформулировать возможные вопросы по теме доклада, подготовить тезисы ответов на них;
- обработать материал и представить его в виде законченного доклада и презентации.

При выполнении контрольной работы в виде доклада с презентацией самостоятельная работа студента включает в себя:

*для овладения знаниями:*

- чтение основное и дополнительной литературы по заданной теме доклада;
- составление плана доклада;
- работа со словарями, справочниками и нормативными документами;
- просмотр обучающих видеозаписей по теме доклада

*для закрепления и систематизации знаний:*

- составление плана и тезисов презентации по теме доклада;
- составление презентации;
- составление библиографического списка по теме доклада;
- подготовка к публичному выступлению;
- составление возможных вопросов по теме доклада и ответов на них.

*для формирования навыков и умений:*

- публичное выступление;
- выполнение рисунков, схем, эскизов оборудования;
- рефлексивный анализ профессиональных умений.

Варианты контрольных работ и темы докладов приведены в комплекте оценочных средств дисциплины.

### **Подготовка к выполнению и написанию курсовой работы (проекта)**

*Курсовая работа (проект)* – форма контроля для демонстрации обучающимся умений работать с объектами изучения, критическими источниками, справочной и энциклопедической литературой, логично и грамотно излагать собственные умозаключения и выводы, обосновывать и строить априорную модель изучаемого объекта или процесса, создавать содержательную презентацию выполненной работы.

При выполнении и защите курсовой работы (проекта) оценивается умение самостоятельной работы с объектами изучения, справочной литературой, логично и грамотно излагать собственные умозаключения и выводы, обосновывать выбранную технологическую схему и принятый тип и количество оборудования, создавать содержательную презентацию выполненной работы (пояснительную записку и графический материал).

Рекомендуемые задания для самостоятельной внеаудиторной работы студента, направленные на подготовку к курсовой работе (проекту):

*для овладения знаниями:*

- чтение основной и дополнительной литературы;
- работа со словарями, справочниками и нормативными документами;

- составление плана выполнения курсовой работы (проекта);
- составление списка использованных источников.

*для закрепления и систематизации знаний:*

- работа учебно-методическими материалами по выполнению курсовой работы (проекта);
- изучение основных методик расчёта технологических схем, выбора и расчёта оборудования;
- подготовка тезисов ответов на вопросы по тематике курсовой работы (проекта).

*для формирования навыков и умений:*

- решение задач по образцу и вариативных задач;
- выполнение рисунков, схем, компоновочных чертежей;
- оформление текстовой и графической документации.

Тематика курсовых работ (проектов) приведены в комплекте оценочных средств дисциплины.

## **МЕТОДИЧЕСКИЕ РЕКОМЕНДАЦИИ ПО ПОДГОТОВКЕ К ПРОМЕЖУТОЧНОЙ АТТЕСТАЦИИ**

### **Подготовка к зачёту**

Зачёт по дисциплине может быть проведён в виде теста или включать в себя защиту контрольной работы (доклад с презентацией).

*Тест* – это система стандартизированных заданий, позволяющая автоматизировать процедуру измерения уровня знаний и умений обучающегося.

При самостоятельной подготовке к зачёту, проводимому в виде теста, студенту необходимо:

- проработать информационный материал (конспект лекций, учебное пособие, учебник) по дисциплине; проконсультироваться с преподавателем по вопросу выбора дополнительной учебной литературы;
- выяснить условия проведения теста: количество вопросов в тесте, продолжительность выполнения теста, систему оценки результатов и т. д.;
- приступая к работе с тестом, нужно внимательно и до конца прочитать вопрос и предлагаемые варианты ответов, выбрать правильные (их может быть несколько), на отдельном листке ответов вписать цифру вопроса и буквы, соответствующие правильным ответам.

В процессе выполнения теста рекомендуется применять несколько подходов в решении заданий. Такая стратегия позволяет максимально гибко оперировать методами решения, находя каждый раз оптимальный вариант. Не нужно тратить слишком много времени на трудный вопрос, а сразу переходить к другим тестовым заданиям, к трудному вопросу можно обратиться в конце. Необходимо оставить время для проверки ответов, чтобы избежать механических ошибок.

Зачёт также может проходить в виде защиты контрольной работы (доклад с презентацией). Методические рекомендации по подготовке и выполнению доклада с презентацией приведены в п. «Подготовка и написание контрольной работы».

### **Подготовка к экзамену**

Промежуточная аттестация по итогам освоения дисциплины проводится в форме экзамена.

Билет на экзамен включает в себя теоретические вопросы и практико-ориентированные задания.

*Теоретический вопрос* – индивидуальная деятельность обучающегося по концентрированному выражению накопленного знания, обеспечивает возможность одновременной работы всем обучающимся за фиксированное время по однотипным заданиям, что позволяет преподавателю оценить всех обучающихся.

*Практико-ориентированное задание* – средство проверки умений применять полученные знания для решения задач определенного типа по определенной теме.

При самостоятельной подготовке к экзамену студенту необходимо:

- получить перечень теоретических вопросов к экзамену;
- проработать пройденный материал (конспект лекций, учебное пособие, учебник) по дисциплине, при необходимости изучить дополнительные источники;
- составить планы и тезисы ответов на вопросы;
- проработать все типы практико-ориентированных заданий;
- составить алгоритм решения основных типов задач;
- выяснить условия проведения экзамена: количество теоретических вопросов и практико-ориентированных заданий в экзаменационном билете, продолжительность и форму проведения экзамена (устный или письменный), систему оценки результатов и т. д.;
- приступая к работе с экзаменационным билетом, нужно внимательно прочитать теоретические вопросы и условия практико-ориентированного задания;
- при условии проведения устного экзамена составить план и тезисы ответов на теоретические вопросы, кратко изложить ход решения практико-ориентированного задания;
- при условии проведения письменного экзамена дать полные письменные ответы на теоретические вопросы; изложить ход решения практико-ориентированного задания с численным расчётом искомых величин.

МИНИСТЕРСТВО НАУКИ И ВЫСШЕГО ОБРАЗОВАНИЯ  
РОССИЙСКОЙ ФЕДЕРАЦИИ  
ФГБОУ ВО «Уральский государственный горный университет»

Проректор  
  
Уполномоченному  
методическому  
комплексу  
С.А. Упоров



МЕТОДИЧЕСКИЕ УКАЗАНИЯ ПО ОРГАНИЗАЦИИ  
САМОСТОЯТЕЛЬНОЙ РАБОТЫ И ЗАДАНИЯ ДЛЯ  
ОБУЧАЮЩИХСЯ

**Б1.О.35.02 - ПОДЗЕМНАЯ ГЕОТЕХНОЛОГИЯ**

Специальность  
**21.05.04 Горное дело**

Направленность (профиль) подготовки  
**Горные машины и оборудование**

форма обучения: очная, заочная

год набора: 2021

Автор: Потапов В.В., доцент, к.т.н.

Одобрена на заседании кафедры

Горного дела  
(название кафедры)  
Зав.кафедрой  
  
(подпись)  
Валиев Н.Г.  
(Фамилия И.О.)  
Протокол № 2 от 08.10.2020  
(Дата)

Рассмотрена методической комиссией  
факультета

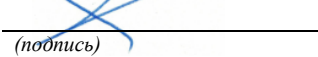
Горно-механического  
(название факультета)  
Председатель  
  
(подпись)  
Осипов П.А..  
(Фамилия И.О.)  
Протокол № 2 от 12.10.2020  
(Дата)

Екатеринбург

## **СОДЕРЖАНИЕ**

ВВЕДЕНИЕ.....	3
ВОПРОСЫ ДЛЯ САМОПРОВЕРКИ.....	5
САМООРГАНИЗАЦИЯ РАБОТЫ С ЛИТЕРАТУРОЙ.....	7
ПОДГОТОВКА К ПРАКТИЧЕСКИМ ЗАНЯТИЯМ.....	11
ПОДГОТОВКА К ТЕСТИРОВАНИЮ.....	11
ПОДГОТОВКА К КОНТРОЛЬНОЙ РАБОТЕ.....	11
ПОДГОТОВКА К ПРОМЕЖУТОЧНОЙ АТТЕСТАЦИИ.....	12

## ВВЕДЕНИЕ

Самостоятельная работа в высшем учебном заведении - это часть учебного процесса, метод обучения, прием учебно-познавательной деятельности, комплексная целевая стандартизованная учебная деятельность с запланированными видом, типом, формами контроля.

Самостоятельная работа представляет собой плановую деятельность обучающихся по поручению и под методическим руководством преподавателя.

Целью самостоятельной работы студентов является закрепление тех знаний, которые они получили на аудиторных занятиях, а также способствование развитию у студентов творческих навыков, инициативы, умению организовать свое время.

Самостоятельная работа реализует следующие задачи:

- предполагает освоение курса дисциплины;
- помогает освоению навыков учебной и научной работы;
- способствует осознанию ответственности процесса познания;
- способствует углублению и пополнению знаний студентов, освоению ими навыков и умений;
- формирует интерес к познавательным действиям, освоению методов и приемов познавательного процесса,
- создает условия для творческой и научной деятельности обучающихся;
- способствует развитию у студентов таких личных качеств, как целеустремленность, заинтересованность, исследование нового.

Самостоятельная работа обучающегося выполняет следующие функции:

- развивающую (повышение культуры умственного труда, приобщение к творческим видам деятельности, обогащение интеллектуальных способностей студентов);
- информационно-обучающую (учебная деятельность студентов на аудиторных занятиях, неподкрепленная самостоятельной работой, становится мало результативной);
- ориентирующую и стимулирующую (процессу обучения придается ускорение и мотивация);
- воспитательную (формируются и развиваются профессиональные качества бакалавра и гражданина);
- исследовательскую (новый уровень профессионально-творческого мышления).

Организация самостоятельной работы студентов должна опираться на определенные требования, а, именно:

- сложность осваиваемых знаний должна соответствовать уровню развития студентов;
- стандартизация заданий в соответствии с логической системой курса дисциплины;
- объем задания должен соответствовать уровню студента;
- задания должны быть адаптированными к уровню студентов.

Содержание самостоятельной работы студентов представляет собой, с одной стороны, совокупность теоретических и практических учебных заданий, которые должен выполнить студент в процессе обучения, объект его деятельности; с другой стороны - это способ деятельности студента по выполнению соответствующего теоретического или практического учебного задания.

Свое внешнее выражение содержание самостоятельной работы студентов находит во всех организационных формах аудиторной и внеаудиторной деятельности, в ходе самостоятельного выполнения различных заданий.

Функциональное предназначение самостоятельной работы студентов в процессе лекций, практических занятий по овладению специальными знаниями заключается в самостоятельном прочтении, просмотре, прослушивании, наблюдении, конспектировании, осмыслении, запоминании и воспроизведении определенной информации. Цель и планирование самостоятельной работы студента определяет преподаватель. Вся информация осуществляется на основе ее воспроизведения.

Так как самостоятельная работа тесно связана с учебным процессом, ее необходимо рассматривать в двух аспектах:

1. аудиторная самостоятельная работа - лекционные, практические занятия;

2. внеаудиторная самостоятельная работа – дополнение лекционных материалов, подготовка к практическим занятиям, подготовка к участию в деловых играх и дискуссиях, выполнение письменных домашних заданий, Контрольных работ (рефератов и т.п.) и курсовых работ (проектов), докладов и др.

Основные формы организации самостоятельной работы студентов определяются следующими параметрами:

- содержание учебной дисциплины;
- уровень образования и степень подготовленности студентов;
- необходимость упорядочения нагрузки студентов при самостоятельной работе.

Таким образом, самостоятельная работа студентов является важнейшей составной частью процесса обучения.

Методические указания по организации самостоятельной работы и задания для обучающихся по дисциплине *«Подземная геотехнология»* обращают внимание студента на главное, существенное в изучаемой дисциплине, помогают выработать умение анализировать явления и факты, связывать теоретические положения с практикой, а также облегчают подготовку к выполнению *контрольной работы* и сдаче *зачета(экзамена)*.

Настоящие методические указания позволят студентам самостоятельно овладеть фундаментальными знаниями, профессиональными умениями и навыками деятельности по профилю подготовки, опытом творческой и исследовательской деятельности, и направлены на формирование компетенций, предусмотренных учебным планом поданному профилю.

Видами самостоятельной работы обучающихся по дисциплине *«Подземная геотехнология»* являются:

- повторение материала лекций;
- самостоятельное изучение тем курса (в т.ч. рассмотрение основных категорий дисциплины, работа с литературой);
- ответы на вопросы для самопроверки (самоконтроля);
- подготовка к практическим (семинарским) занятиям;
- подготовка к тестированию;
- подготовка контрольной работы;
- подготовка к зачету(экзамену).

В методических указаниях представлены материалы для самостоятельной работы и рекомендации по организации отдельных её видов.

## **ВОПРОСЫ ДЛЯ САМОПРОВЕРКИ**

### **Тема 1. Основные элементы горнопромышленного комплекса**

1. Как классифицируются горные породы по происхождению?
2. Поясните термины: полезное ископаемое, пустая порода, месторождение полезного ископаемого.
3. Дайте определение и нарисуйте следующие формы залегания полезных ископаемых: пласт, жила, линза, шток, гнезда.
4. Дайте определение и нарисуйте следующие виды геологических нарушений: складчатость, сброс, взброс.
5. Поясните элементы залегания пластов.
6. Поясните классификацию угольных пластов по мощности и углу падения.
7. Дайте определение запасам: геологическим, балансовым, промышленным.
8. Как определяются коэффициенты потерь и извлечения?
9. Назовите стадии разработки месторождений полезных ископаемых.
10. Назовите виды горнодобывающих предприятий и дайте им характеристику.
11. Назовите наиболее важные процессы по обеспечению добычи полезных ископаемых подземным способом.
12. Назовите достоинства и недостатки открытых горных работ.

### **Тема 2. Основы разрушения горных пород**

1. Дайте определение терминам: производственный процесс, рабочий процесс, горные работы.
2. Назовите способы выполнения горных работ и условия их применения.
3. Охарактеризуйте свойства горных пород, влияющие на эффективность механического разрушения.
4. Поясните разрушение угля комбайнами и стругами.
5. Поясните сущность гидравлического разрушения пород и угля и условия его применения.



6. Охарактеризуйте взрывной способ разрушения горных пород.
7. Назовите методы ведения взрывных работ.
8. Поясните шпуровой метод взрывных работ.
9. Как классифицируются промышленные взрывные вещества?
10. Поясните устройство электродетонатора.
11. Поясните основные меры безопасности при ведении взрывных работ в шахте.

### **Тема 3. Проведение подземных горных выработок**

1. Поясните расчет нагрузки на крепь горной выработки на основе гипотезы М.М. Протодяконова.
2. Как проявляется горное давление в горных выработках?
3. Из каких материалов изготавливают крепи для горных выработок?
4. Какие требования предъявляются к крепям горных выработок?
5. Нарисуйте конструкцию деревянной крепи горной выработки.
6. Нарисуйте конструкцию металлической трехзвенной арочной крепи из спецпрофиля.
7. Поясните принцип работы анкерной крепи.
8. Как определяются размеры поперечного сечения подготовительной выработки?
9. Назовите величины регламентированных "Правилами безопасности" минимальных площадей поперечного сечения горных выработок.
10. Поясните основные виды врубов при взрывном способе проходки выработок.
11. Какие основные правила безопасности необходимо соблюдать при ведении буровзрывных работ в проходческом забое?
12. Какие средства механизации применяются для погрузки отбитой породы?
13. Поясните комбайновый способ проведения горных выработок.
14. Поясните особенности проведения наклонных горных выработок.
15. Что такое технологический паспорт проведения горной выработки?

### **Тема 4. Основы подземной разработка пластовых месторождений**

1. Назовите основные стадии разработки месторождений полезных ископаемых.
2. Поясните деление шахтного поля на этажи, панели, блоки.
3. Поясните основные способы вскрытия шахтных полей.
4. Назовите основные схемы вскрытия шахтных полей и поясните условия их применения.
5. Поясните индивидуальную и групповую подготовку пластов.
6. Поясните назначение и основные камеры околотвальных дворов.
7. Что включает в себя технологический комплекс поверхности шахты?
8. Назовите процессы и технологические схемы механизированной выемки угля.

9. Дайте общую характеристику современным угольным комбайнам.
10. Поясните общее устройство механизированной крепи.
11. Что входит в состав очистного механизированного комплекса?
12. Как классифицируются породы кровли угольных пластов?
13. Что такое горное давление и как оно проявляется в очистном забое?
14. Поясните сущность и способы управления горным давлением.
15. Какие рабочие процессы входят в состав выемочного цикла в очистном забое и в какой последовательности они выполняются?
16. Что такое система разработки.
17. Нарисуйте и объясните систему разработки длинными столбами по простиранию при панельной подготовке пласта.

### **Тема 5. Основы подземной разработки рудных месторождений**

1. Дайте определение руде, рудной массе, понятии «разубоживание»
2. Поясните основные особенности разработки рудных месторождений.
3. Поясните основные способы и схемы вскрытия рудников.
4. Назовите и охарактеризуйте основные способы отбойки руды.
5. Поясните основные способы управления кровлей при разработке руд.
6. Назовите основные системы разработки рудных тел и поясните их сущность.
7. Назовите классы систем разработки рудных месторождений.
8. Назовите основные производственные процессы очистной выемки.
9. Порядок вскрытия этажей. Достоинства и недостатки вскрытия концентрированными квершлагами.
10. Приведите классификацию рудных месторождений по мощности рудного тела.
11. Выбор системы разработки. Факторы, влияющие на выбор системы разработки.
12. Состав производственных процессов и их взаимосвязь.
13. Порядок и способы очистной выемки в этаже

### **САМООРГАНИЗАЦИЯ РАБОТЫ С ЛИТЕРАТУРОЙ**

Самостоятельное изучение тем курса осуществляется на основе списка рекомендуемой литературы к дисциплине. При работе с книгой необходимо научиться правильно ее читать, вести записи. Самостоятельная работа с учебными и научными изданиями профессиональной и общекультурной тематики – это важнейшее условие формирования научного способа познания.

Основные приемы работы с литературой можно свести к следующим:

- составить перечень книг, с которыми следует познакомиться;
- перечень должен быть систематизированным (что необходимо для семинаров, что для экзаменов, что пригодится для написания курсовых и выпускных квалификационных работ (ВКР), а что выходит за рамки официальной учебной деятельности, и расширяет общую культуру);

- обязательно выписывать все выходные данные по каждой книге (при написании курсовых и выпускных квалификационных работ это позволит экономить время);

- определить, какие книги (или какие главы книг) следует прочитать более внимательно, а какие – просто просмотреть;

- при составлении перечней литературы следует посоветоваться с преподавателями и руководителями ВКР, которые помогут сориентироваться, на что стоит обратить большее внимание, а на что вообще не стоит тратить время;

- все прочитанные монографии, учебники и научные статьи следует конспектировать, но это не означает, что надо конспектировать «все подряд»: можно выписывать кратко основные идеи автора и иногда приводить наиболее яркие и показательные цитаты (с указанием страниц);

- если книга – собственная, то допускается делать на полях книги краткие пометки или же в конце книги, на пустых страницах просто сделать свой «предметный указатель», где отмечаются наиболее интересные мысли и обязательно указываются страницы в тексте автора;

- следует выработать способность «воспринимать» сложные тексты; для этого лучший прием – научиться «читать медленно», когда понятно каждое прочитанное слово (а если слово незнакомое, то либо с помощью словаря, либо с помощью преподавателя обязательно его узнать). Таким образом, чтение текста является частью познавательной деятельности. Ее цель – извлечение из текста необходимой информации.

От того, насколько осознанна читающим собственная внутренняя установка при обращении к печатному слову (найти нужные сведения, усвоить информацию полностью или частично, критически проанализировать материал и т.п.) во многом зависит эффективность осуществляемого действия. Грамотная работа с книгой, особенно если речь идет о научной литературе, предполагает соблюдение ряда правил, для овладения которыми необходимо настойчиво учиться. Это серьезный, кропотливый труд. Прежде всего, при такой работе невозможен формальный, поверхностный подход. Не механическое заучивание, не простое накопление цитат, выдержек, а сознательное усвоение прочитанного, осмысление его, стремление дойти до сути – вот главное правило. Другое правило – соблюдение при работе над книгой определенной последовательности. Вначале следует ознакомиться с оглавлением, содержанием предисловия или введения. Это дает общую ориентировку, представление о структуре и вопросах, которые рассматриваются в книге.

Следующий этап – чтение. Первый раз целесообразно прочитать книгу с начала до конца, чтобы получить о ней цельное представление. При повторном чтении происходит постепенное глубокое осмысление каждой главы, критического материала и позитивного изложения; выделение основных идей, системы аргументов, наиболее ярких примеров и т.д. Непременным правилом чтения должно быть выяснение незнакомых слов,

терминов, выражений, неизвестных имен, названий. Студентам с этой целью рекомендуется заводить специальные тетради или блокноты. Важная роль в связи с этим принадлежит библиографической подготовке студентов. Она включает в себя умение активно, быстро пользоваться научным аппаратом книги, справочными изданиями, каталогами, умение вести поиск необходимой информации, обрабатывать и систематизировать ее.

Выделяют четыре основные установки в чтении текста:

- информационно-поисковая (задача – найти, выделить искомую информацию);

- усваивающая (усилия читателя направлены на то, чтобы как можно полнее осознать и запомнить, как сами сведения, излагаемые автором, так и всю логику его рассуждений);

- аналитико-критическая (читатель стремится критически осмыслить материал, проанализировав его, определив свое отношение к нему);

- творческая (создает у читателя готовность в том или ином виде – как отправной пункт для своих рассуждений, как образ для действия по аналогии и т.п. – использовать суждения автора, ход его мыслей, результат наблюдения, разработанную методику, дополнить их, подвергнуть новой проверке).

С наличием различных установок обращения к тексту связано существование и нескольких видов чтения:

- библиографическое – просматривание карточек каталога, рекомендательных списков, сводных списков журналов и статей за год и т.п.;

- просмотрное – используется для поиска материалов, содержащих нужную информацию, обычно к нему прибегают сразу после работы со списками литературы и каталогами, в результате такого просмотра читатель устанавливает, какие из источников будут использованы в дальнейшей работе;

- ознакомительное – подразумевает сплошное, достаточно подробное прочтение отобранных статей, глав, отдельных страниц; цель – познакомиться с характером информации, узнать, какие вопросы вынесены автором на рассмотрение, провести сортировку материала;

- изучающее – предполагает доскональное освоение материала; в ходе такого чтения проявляется доверие читателя к автору, готовность принять изложенную информацию, реализуется установка на предельно полное понимание материала;

- аналитико-критическое и творческое чтение – два вида чтения близкие между собой тем, что участвуют в решении исследовательских задач.

Первый из них предполагает направленный критический анализ, как самой информации, так и способов ее получения и подачи автором; второе – поиск тех суждений, фактов, по которым, или, в связи с которыми, читатель считает нужным высказать собственные мысли.

Из всех рассмотренных видов чтения основным для студентов является изучающее – именно оно позволяет в работе с учебной и научной литературой накапливать знания в различных областях. Вот почему именно этот вид чтения в рамках образовательной деятельности должен быть освоен в первую

очередь. Кроме того, при овладении данным видом чтения формируются основные приемы, повышающие эффективность работы с текстом. Научная методика работы с литературой предусматривает также ведение записи прочитанного. Это позволяет привести в систему знания, полученные при чтении, сосредоточить внимание на главных положениях, зафиксировать, закрепить их в памяти, а при необходимости вновь обратиться к ним.

Основные виды систематизированной записи прочитанного:

Аннотирование – предельно краткое связное описание просмотренной или прочитанной книги (статьи), ее содержания, источников, характера и назначения.

Планирование – краткая логическая организация текста, раскрывающая содержание и структуру изучаемого материала.

Тезирование – лаконичное воспроизведение основных утверждений автора без привлечения фактического материала.

Цитирование – дословное выписывание из текста выдержек, извлечений, наиболее существенно отражающих ту или иную мысль автора.

Конспектирование – краткое и последовательное изложение содержания прочитанного. Конспект – сложный способ изложения содержания книги или статьи в логической последовательности. Конспект аккумулирует в себе предыдущие виды записи, позволяет всесторонне охватить содержание книги, статьи. Поэтому умение составлять план, тезисы, делать выписки и другие записи определяет и технологию составления конспекта.

Как правильно составлять конспект? Внимательно прочитайте текст. Уточните в справочной литературе непонятные слова. При записи не забудьте вынести справочные данные на поля конспекта. Выделите главное, составьте план, представляющий собой перечень заголовков, подзаголовков, вопросов, последовательно раскрываемых затем в конспекте. Это первый элемент конспекта. Вторым элементом конспекта являются тезисы. Тезис - это кратко сформулированное положение. Для лучшего усвоения и запоминания материала следует записывать тезисы своими словами. Тезисы, выдвигаемые в конспекте, нужно доказывать. Поэтому третий элемент конспекта - основные доводы, доказывающие истинность рассматриваемого тезиса. В конспекте могут быть положения и примеры. Законспектируйте материал, четко следуя пунктам плана. При конспектировании старайтесь выразить мысль своими словами. Записи следует вести четко, ясно. Грамотно записывайте цитаты. Цитируя, учитывайте лаконичность, значимость мысли. При оформлении конспекта необходимо стремиться к емкости каждого предложения. Мысли автора книги следует излагать кратко, заботясь о стиле и выразительности написанного. Число дополнительных элементов конспекта должно быть логически обоснованным, записи должны распределяться в определенной последовательности, отвечающей логической структуре произведения. Для уточнения и дополнения необходимо оставлять поля.

Конспектирование - наиболее сложный этап работы. Овладение навыками конспектирования требует от студента целеустремленности,

повседневной самостоятельной работы. Конспект ускоряет повторение материала, экономит время при повторном, после определенного перерыва, обращении к уже знакомой работе. Учитывая индивидуальные особенности каждого студента, можно дать лишь некоторые, наиболее оправдавшие себя общие правила, с которыми преподаватель и обязан познакомить студентов:

1. Главное в конспекте не объем, а содержание. В нем должны быть отражены основные принципиальные положения источника, то новое, что внес его автор, основные методологические положения работы. Умение излагать мысли автора сжато, кратко и собственными словами приходит с опытом и знаниями. Но их накоплению помогает соблюдение одного важного правила – не торопиться записывать при первом же чтении, вносить в конспект лишь то, что стало ясным.

2. Форма ведения конспекта может быть самой разнообразной, она может изменяться, совершенствоваться. Но начинаться конспект всегда должен с указания полного наименования работы, фамилии автора, года и места издания; цитаты берутся в кавычки с обязательной ссылкой на страницу книги.

3. Конспект не должен быть «слепым», безликим, состоящим из сплошного текста. Особо важные места, яркие примеры выделяются цветным подчеркиванием, взятием в рамочку, оттенением, пометками на полях специальными знаками, чтобы можно было быстро найти нужное положение. Дополнительные материалы из других источников можно давать на полях, где записываются свои суждения, мысли, появившиеся уже после составления конспекта.

## **ПОДГОТОВКА К ПРАКТИЧЕСКИМ ЗАНЯТИЯМ**

*Практические занятия* по дисциплине выступают средством формирования у студентов системы интегрированных умений и навыков, необходимых для освоения профессиональных компетенций, а также умений определять, разрабатывать и применять оптимальные методы решения профессиональных задач.

На практических занятиях происходит закрепление теоретических знаний, полученных в ходе лекций, осваиваются методики и алгоритмы решения типовых задач по образцу и вариантных задач, разбираются примеры применения теоретических знаний для практического использования, выполняются доклады с презентацией по определенным учебно-практическим, учебно-исследовательским или научным темам с последующим их обсуждением.

Рекомендуемые задания для самостоятельной внеаудиторной работы студента, направленные на подготовку к практическим занятиям:

*для овладения знаниями:*

- чтение основной и дополнительной литературы;
- работа со словарями, справочниками и нормативными документами;

- просмотр обучающих видеозаписей.
- для закрепления и систематизации знаний:*
- работа с конспектом лекций;
- ответы на вопросы для самопроверки;
- подготовка публичных выступлений;
- составление библиографических списков по изучаемым темам.
- для формирования навыков и умений:*
- решение задач по образцу и вариативных задач;
- выполнение рисунков, схем, эскизов оборудования;
- рефлексивный анализ профессиональных умений.

Тематический план изучения дисциплины и содержание учебной дисциплины приведены в рабочей программе дисциплины.

## **ПОДГОТОВКА К ТЕСТИРОВАНИЮ**

Тесты – это вопросы или задания, предусматривающие конкретный, краткий, четкий ответ на имеющиеся эталоны ответов. При самостоятельной подготовке к тестированию студенту необходимо:

1. готовясь к тестированию, проработать информационный материал по дисциплине; проконсультироваться с преподавателем по вопросу выбора учебной литературы;

2. четко выяснить все условия тестирования заранее. Студент должен знать, сколько тестов ему будет предложено, сколько времени отводится на тестирование, какова система оценки результатов и т. д.;

3. приступая к работе с тестами, внимательно и до конца нужно прочитать вопрос и предлагаемые варианты ответов; выбрать правильные (их может быть несколько); на отдельном листке ответов вписать цифру вопроса и буквы, соответствующие правильным ответам;

- в процессе решения желательно применять несколько подходов в решении задания. Это позволяет максимально гибко оперировать методами решения, находя каждый раз оптимальный вариант;

- не нужно тратить слишком много времени на трудный вопрос, нужно переходить к другим тестовым заданиям; к трудному вопросу можно обратиться в конце;

- обязательно необходимо оставить время для проверки ответов, чтобы избежать механических ошибок.

## **ПОДГОТОВКА К КОНТРОЛЬНОЙ РАБОТЕ**

Контрольная работа – это письменная работа, выполняемая студентами самостоятельно, преимущественно по общим математическим и естественно-научным, а также специальным дисциплинам, в которой, как правило, решаются конкретные задачи.

Цель контрольной работы – оценка качества усвоения студентами отдельных, наиболее важных разделов, тем и проблем изучаемой дисциплины, умения решать конкретные теоретические и практические задачи.

Контрольная работа, как правило, имеет аналитическую или описательную части, может решать проблемные ситуации путем проведения численного моделирования или расчетов, в том числе с использованием ПК. По типу они могут иметь характер задач, расчётов, алгоритмов, программ и т.п.

Контрольные работы выполняются студентами самостоятельно в соответствии с учебным планом.

Структура контрольной работы зависит от специфики изучаемой дисциплины. В общем виде контрольная работа должна содержать: титульный лист, введение, основную часть и заключение.

Во введении приводится формулировка контрольного задания, кратко излагается цель контрольной работы, место и роль рассматриваемого вопроса (проблемы) в изучаемой учебной дисциплине.

Основная часть контрольной работы должна, как правило, содержать основные определения, обоснования и доказательства, описание методики расчёта (формулы), а также иметь ссылки на используемые источники информации. Материал работы и ее отдельные положения должны быть взаимосвязаны. Основная часть может также включать анализ теории вопроса по теме контрольной работы. Здесь же приводятся исходные данные и значения параметров в соответствии с заданием на контрольную работу. После этого излагается ход рассуждений, описывается последовательность расчётов, приводятся промежуточные доказательства и результаты решения всей поставленной задачи.

В заключении формулируются краткие выводы по выполненной контрольной работе, а в её конце приводится список использованных источников информации.

Контрольные работы обучающихся выполняются согласно учебному графику и сдаются преподавателю за месяц до защиты контрольной работы. Преподаватель делает отметку о приеме работы в графике сдачи контрольных работ.

Ведущий преподаватель после проверки на титульном листе ставит оценку («зачтено» или «не зачтено») и подписывается. Выявленные в ходе проверки преподавателем замечания фиксируются на полях работы. Контрольные работы, выполненные с нарушением установленных требований, а также их ксерокопии к рассмотрению не принимаются.

Типичными ошибками, допускаемыми обучающимися при подготовке контрольной работы, являются:

- содержание работы не соответствует цели и поставленным задачам контрольной работы;
- нарушение требований к оформлению контрольной работы;
- использование информации без ссылок на источник;



## ПОДГОТОВКА К ПРОМЕЖУТОЧНОЙ АТТЕСТАЦИИ

При подготовке к *зачету(экзамену)* по дисциплине «*Подземная геотехнология*» обучающемуся рекомендуется:

1. повторить пройденный материал и ответить на вопросы, используя конспект и материалы лекций. Если по каким-либо вопросам у студента недостаточно информации в лекционных материалах, то необходимо получить информацию из раздаточных материалов и/или учебников (литературы), рекомендованных для изучения дисциплины *Подземная геотехнология*».

Целесообразно также дополнить конспект лекций наиболее существенными и важными тезисами для рассматриваемого вопроса;

2. при изучении основных и дополнительных источников информации в рамках выполнения заданий на *зачете(экзамене)* особое внимание необходимо уделять схемам, рисункам, графикам и другим иллюстрациям, так как подобные графические материалы, как правило, в наглядной форме отражают главное содержание изучаемого вопроса;

3. при изучении основных и дополнительных источников информации в рамках выполнения заданий на *зачете(экзамене)* (в случаях, когда отсутствует иллюстративный материал) особое внимание необходимо обращать на наличие в тексте словосочетаний вида «во-первых», «во-вторых» и т.д., а также дефисов и перечислений (цифровых или буквенных), так как эти признаки, как правило, позволяют структурировать ответ на предложенное задание.

Подобную текстовую структуризацию материала слушатель может трансформировать в рисунки, схемы и т. п. для более краткого, наглядного и удобного восприятия (иллюстрации целесообразно отразить в конспекте лекций – это позволит оперативно и быстро найти, в случае необходимости, соответствующую информацию);

4. следует также обращать внимание при изучении материала для подготовки к *зачету(экзамену)* на словосочетания вида «таким образом», «подводя итог сказанному» и т.п., так как это признаки выражения главных мыслей и выводов по изучаемому вопросу (пункту, разделу). В отдельных случаях выводы по теме (разделу, главе) позволяют полностью построить (восстановить, воссоздать) ответ на поставленный вопрос (задание), так как содержат в себе основные мысли и тезисы для ответа.



Министерство образования и науки  
Российской Федерации  
Федеральное государственное бюджетное  
образовательное учреждение  
высшего образования  
«Уральский государственный горный университет»

Е. Ф. Цыпин  
Е. А. Бекчурина  
И. Х. Хамидулин

# ОБОГАЩЕНИЕ ПОЛЕЗНЫХ ИСКОПАЕМЫХ

*Учебно-методическое пособие*  
по выполнению практических работ  
для студентов специальности 21.05.04 Горное дело  
всех форм обучения

Екатеринбург – 2019

Министерство образования и науки Российской Федерации  
Федеральное государственное бюджетное образовательное учреждение  
высшего образования  
«Уральский государственный горный университет»

**ОДОБРЕНО**

Методической комиссией  
горно-механического факультета  
«\_\_\_» Вол 2019 г.  
Председатель комиссии

\_\_\_\_\_ проф. В. П. Барановский

Е. Ф. Цыпин  
Е. А. Бекчурина  
И. Х. Хамидулин

## ОБОГАЩЕНИЕ ПОЛЕЗНЫХ ИСКОПАЕМЫХ

Учебно-методическое пособие  
по выполнению практических работ  
для студентов  
направления 21.05.04 – «Горное дело»  
всех форм обучения

## ОГЛАВЛЕНИЕ

<b>ВВЕДЕНИЕ</b> .....	4
<b>ПРАКТИЧЕСКАЯ РАБОТА 1. ДРОБЛЕНИЕ ПОЛЕЗНЫХ ИСКОПАЕМЫХ</b> .....	5
<b>ПРАКТИЧЕСКАЯ РАБОТА 2. ГРОХОЧЕНИЕ ПОЛЕЗНЫХ ИСКОПАЕМЫХ</b> .....	7
<b>ПРАКТИЧЕСКАЯ РАБОТА 3. СИТОВЫЙ АНАЛИЗ МЕЛКИХ ПРОДУКТОВ</b> .....	8
<b>ПРАКТИЧЕСКАЯ РАБОТА 4. ОБОГАЩЕНИЕ В ПОРШНЕВОЙ ОТСАДОЧНОЙ МАШИНЕ</b> .....	12
<b>ПРАКТИЧЕСКАЯ РАБОТА 5. ОБОГАЩЕНИЕ НА СОТРЯСАТЕЛЬНОМ КОНЦЕНТРАЦИОННОМ СТОЛЕ</b> .....	16
<b>ПРАКТИЧЕСКАЯ РАБОТА 6. ФРАКЦИОННЫЙ АНАЛИЗ УГЛЯ</b> .....	19
<b>ПРАКТИЧЕСКАЯ РАБОТА 7. КОЛЛЕКТИВНАЯ ФЛОТАЦИЯ СУЛЬФИДНОЙ РУДЫ</b> .....	21
<b>ПРАКТИЧЕСКАЯ РАБОТА 8. МАГНИТНАЯ СЕПАРАЦИЯ ПОЛЕЗНЫХ ИСКОПАЕМЫХ</b> .....	26
<b>БИБЛИОГРАФИЧЕСКИЙ СПИСОК</b> .....	29
<b>ПРИЛОЖЕНИЕ А</b> .....	30
<b>ПРИЛОЖЕНИЕ Б</b> .....	31

## ВВЕДЕНИЕ

Цель практических занятий – развитие навыков проведения лабораторных опытов и помощь в закреплении теоретических знаний по дисциплине.

Практические работы выполняются побригадно, а отчёт по работе каждый студент составляет самостоятельно. Отчёт по работе должен содержать изложение последовательности выполнения работы с необходимыми расчётами (таблица 1.1), схемой подготовки проб, схемой устройства для проведения опытов, эскизами основных узлов, таблицами результатов опытов, графиками, математическими зависимостями и выводами по проделанной работе.

Таблица 1.1 – Расчётные выражения для определения показателей обогащения

№ п/п	Показатель	Расчётные выражения	
		два продукта разделения	<i>n</i> продуктов разделения
1	Баланс по материалу	$Q = C + T$ $100 = \gamma_{\hat{e}} + \gamma_{\hat{\delta}}$	$Q = \sum_{i=1}^n Q_i$ $100 = \sum_{i=1}^n \gamma_i$
2	Баланс по ценному компоненту	$Q \cdot \alpha = C \cdot \beta + T \cdot \vartheta$ $100 \cdot \alpha = \gamma_{\hat{e}} \cdot \beta + \gamma_{\hat{\delta}} \cdot \vartheta$ $100 = \varepsilon_{\hat{e}} + \varepsilon_{\hat{\delta}}$	$100 \cdot \alpha = \sum_{i=1}^n \gamma_i \cdot \beta_i$
3	Массовая доля ценного компонента	$\alpha = (P_{\alpha} / Q) \cdot 100, \%$ $\beta = (P_{\beta} / \tilde{N}) \cdot 100, \%$ $\vartheta = (P_{\vartheta} / T) \cdot 100, \%$	$\beta_i = \frac{P_i}{Q_i} \cdot 100, \%$
4	Выход продукта	$\gamma_{\hat{e}} = (C/Q) \cdot 100 = \frac{(\alpha - \vartheta)}{(\beta - \vartheta)} \cdot 100, \%$ $\gamma_{\hat{\delta}} = (T/Q) \cdot 100 = \frac{(\beta - \alpha)}{(\beta - \vartheta)} \cdot 100, \%$	$\gamma_i = \frac{Q_i}{Q} \cdot 100, \%$
5	Извлечение ценного компонента в продукт	$\varepsilon_{\hat{e}} = \frac{C \cdot \beta}{Q \cdot \alpha} \cdot 100 = \frac{(\alpha - \vartheta) \cdot \beta}{(\beta - \vartheta) \cdot \alpha} \cdot 100, \%$ $\varepsilon_{\hat{\delta}} = \frac{T \cdot \vartheta}{Q \cdot \alpha} \cdot 100 = \frac{(\beta - \alpha) \cdot \vartheta}{(\beta - \vartheta) \cdot \alpha} \cdot 100, \%$	$\varepsilon_i = \gamma_i \cdot \frac{\beta_i}{\alpha}$

где  $Q, C, T$  – массы исходного материала, концентрата и хвостов, соответственно;  $\gamma_{\hat{e}}; \gamma_{\hat{\delta}}$  – выход концентрата и хвостов, соответственно;  $\alpha, \beta, \vartheta$  – массовые доли компонента соответственно в исходном материале, в кон-

центрате, хвостах;  $Q_i, \gamma_i$  – масса и выход  $i$ -ого продукта;  $P_\alpha, P_\beta, P_\gamma, P_i$  – масса ценного компонента в исходном материале, концентрате, хвостах, в  $i$ -ом продукте разделения;  $\varepsilon_k, \varepsilon_x$  – извлечение ценного компонента в концентрат и в хвосты, соответственно.

На титульном листе отчёта должны быть указаны название работы, шифр группы, фамилия исполнителя. Отчёт должен быть подписан студентом.

Защиту отчёта проводят после его проверки преподавателем. При защите необходимо знать цель работы, устройство и назначение применяемых аппаратов, способы управления и органы управления, методику проведения работы, формулы (таблица 1.1), использованные для расчётов, а также уметь объяснять полученные результаты и закономерности.

## ПРАКТИЧЕСКАЯ РАБОТА 1 ДРОБЛЕНИЕ ПОЛЕЗНЫХ ИСКОПАЕМЫХ

### **1. Цель:**

- изучить конструкции щековой и валковой дробилок;
- изучить способ дробления исходного продукта;
- определить степень дробления;
- определить фактическую производительность щековой и валковой дробилок.

### **2. Оборудование и материалы:**

- проба материала (крупность 150-0 мм);
- дробилка щековая;
- дробилка валковая;
- секундомер;
- набор стандартных лабораторных сит;
- линейка с делениями (штангенциркуль);
- весы;
- совки.

### **3. Ход работы:**

1. Получить у преподавателя пробу материала.
2. Определить массу пробы.
3. Изучить конструкцию дробилки и определить конструктивные и механические параметры.
4. Определить средний максимальный кусок до дробления.
5. Соблюдая меры предосторожности, пропустить пробу через ще-

- ковую дробилку. При этом зафиксировать продолжительность цикла дробления.
6. Определить средний максимальный кусок после дробления.
  7. Соблюдая меры предосторожности, пропустить пробу через валковую дробилку. При этом зафиксировать продолжительность цикла дробления.
  8. Определить средний максимальный кусок после дробления.
  9. Убрать рабочее место в лаборатории.
  10. Обработать результаты работы.
  11. Составить отчёт по выполненной работе.

### ***Пояснения по обработке результатов в работе 1***

Для определения среднего максимального куска руды, как до, так и после дробления, отбирают 3 максимальных куска (визуально) и производят замер каждого из них в трёх направлениях. Для удобства рекомендуется использовать ёмкость с прямым углом, в уголок которой следует поместить кусок и обмерить.

Величину (мм) максимального куска  $D$  определяют по формуле среднеарифметического:

$$D = \frac{L + B + H}{3},$$

где  $L$  – длина куска, мм;  
 $B$  – ширина куска, мм;  
 $H$  – высота куска, мм.

Средний максимальный размер куска определяют по формуле:

$$D_{\max}^{\text{ср}} = \frac{D_1 + D_2 + D_3}{3}.$$

Аналогично рассчитывают средний максимальный кусок для дроблёного материала  $d_{\max}^{\text{д}}$ .

Степень дробления находят по формуле:

$$i_{\text{ср}} = \frac{D_{\max}^{\text{ср}}}{d_{\max}^{\text{ср}}},$$

где  $D_{\max}^{\text{ср}}$  – средний максимальный кусок руды до дробления, мм;  
 $d_{\max}^{\text{ср}}$  – средний максимальный кусок руды после дробления, мм.  
Фактическую производительность  $Q$  определяют по формуле:

$$Q = 3,6 \frac{q}{t}, \text{ т/ч,}$$

где  $q$  – количество дробленой руды, кг;  
 $t$  – время дробления, с.

В выводах по работе следует отразить результаты определения степеней дробления и производительности дробилок.

## ПРАКТИЧЕСКАЯ РАБОТА 2 ГРОХОЧЕНИЕ ПОЛЕЗНЫХ ИСКОПАЕМЫХ

### **1. Цель:**

- изучить конструкцию и работу самоцентрирующегося инерционного грохота;
- изучить способ изменения режима работы грохота;
- развить навыки анализа полученных данных.

### **2. Оборудование и материалы:**

- проба после дробления в валковой дробилке;
- грохот самоцентрирующийся;
- секундомер;
- набор стандартных лабораторных сит;
- линейка с делениями (штангенциркуль);
- весы;
- совки.

### **3. Ход работы:**

1. Получить у преподавателя пробу.
2. Определить массу пробы.
3. Изучить конструкцию грохота и определить конструктивные и механические параметры.
4. Засыпать пробу в приёмный бункер при закрытом затворе.
5. Включить грохот. Открыть затвор бункера для подачи материала на просеивающую поверхность. Продолжительность грохочения оценивать с точностью до десятых долей секунды: начало – в момент попадания первых зёрен на просеивающую поверхность; окончание – в момент выхода из бункера основной массы материала. В течение опыта необходимо следить за тем, чтобы материал не зависал в бункере. Очистить бункер.
6. Выключить грохот и зачистить поддон, перезапустить грохот несколько раз («пуск-остановка» – два-три раза) до полной очистки.



7. Взвесить надрешётный и подрешётный продукты.
8. Убрать рабочее место в лаборатории.
9. Обработать результаты работы, определить эффективность грохочения.
10. Составить отчёт по выполненной работе.

### ***Пояснения по обработке результатов в работе 2***

Определение эффективности грохочения.

Существуют несколько методов определения эффективности грохочения, характеризующих полноту перехода частиц менее размера отверстия просеивающей поверхности в подрешётный продукт.

Наиболее общим является метод, рассматривающий эффективность грохочения как отношение массы подрешетного материала ко всей массе материала такой же крупности, содержащейся в руде, поступающей на грохот

$$E_1 = \frac{Q_1}{Q_2} \cdot 100, \%$$

где  $Q_1$  – масса подрешётного материала (крупность материала  $-a+0$  мм), кг;

$Q_2$  – масса материала той же крупности в исходном материале, поступающем на грохочение (крупность материала  $-a+0$  мм), кг;

$a$  – размер отверстий просеивающей поверхности грохота, мм.

Однако, на производстве практически трудно взвешивать подрешётный продукт. Для определения эффективности грохочения отбирают пробы исходной руды и надрешётного продукта, определяют в них содержание класса крупности  $-d_c+0$  мм. Эффективность грохочения рассчитывают по формуле:

$$E_2 = \frac{\alpha - \vartheta}{\alpha \cdot (100 - \vartheta)} \cdot 10^4, \%$$

где  $\alpha$  – массовая доля зерен минус  $a$  в исходном продукте, %;

$\vartheta$  – массовая доля зерен минус  $a$  в верхнем продукте, %.

В выводах по работе следует привести результаты расчёта эффективности грохочения по двум формулам и сравнить их.

## **ПРАКТИЧЕСКАЯ РАБОТА 3 СИТОВЫЙ АНАЛИЗ МЕЛКИХ ПРОДУКТОВ**

### ***1. Цель:***

- изучить методику проведения ситового анализа;

- определить гранулометрический состав продукта;
- изучить конструкцию и работу вибровстряхивателя;
- развить навыки анализа полученных данных.

## **2. Оборудование и материалы:**

- проба материала крупностью  $-1+0$  мм;
- набор стандартных лабораторных сит;
- вибровстряхиватель;
- весы электронные.

## **3. Ход работы:**

1. Получить у преподавателя пробу.
2. Определить массу пробы.
3. Изучить конструкцию стандартных сит и вибровстряхивателя.
4. Собрать комплект сит и поместить пробу на верхнее сито.
5. Провести ситовый анализ в течение времени, заданного преподавателем.
6. Определить массы полученных классов крупности: содержимое каждого сита перенести на листы бумаги и подписать классы; взвесить полученные классы крупности.
7. Убрать рабочее место в лаборатории.
8. Обработать результаты работы: рассчитать частный и суммарный выходы классов крупности в процентах от исходной навески, построить частную и суммарную гранулометрические характеристики.
9. Составить отчёт по выполненной работе.

### ***Пояснения по обработке результатов в работе 3***

При проведении исследования на обогатимость полезных ископаемых весьма важной операцией является ситовый анализ.

Для производства ситовых анализов используют набор лабораторных стандартных сит. Конструкция стандартных сит представляет собой круглые ободы диаметром 150-300 мм, высотой от 25 до 50 мм, со вставленными в эти ободы ситами. Набор сит собирают в комплект с крышкой и поддоном.

Размеры отверстий смежных сит должны изменяться плавно, с определенной закономерностью. Почти во всех стандартных ситах это осуществляется применением постоянного множителя – модуля ситовой шкалы. Последовательный ряд размеров отверстий сит составляет геометрическую прогрессию – шкалу классификации.

Практическую работу выполняют на наборе сит с модулем 2.

За основание в наборе сит принято сито 200 меш, где 200 – число отверстий на одном линейном дюйме сетки. Размер отверстия этого сита равен 0,071 мм. На основание последовательно устанавливаются сита с размерами отверстий 0,16 мм, 0,315 мм, 0,63 мм, 1,25 мм, 2,5 мм. Нижнее сито устанавливают в поддон такого же диаметра.

На верхнее сито загружают пробу материала в количестве 100-150 г, плотно закрывают крышкой, комплект сит устанавливают на вибровстряхиватель и закрепляют.

Продолжительность ситового анализа для данной пробы определяют экспериментально.

Первоначально продолжительность встряхивания принимается равной 10 минутам, после чего содержимое каждого сита переносят на листы бумаги и классы подписывают.

Качество отсева проверяют по классу минус 0,071 мм. Для этой цели класс крупности  $-0,16+0,071$  мм взвешивают, переносят снова на сито 0,071 мм и подвергают ручному отсеиванию в течение 1 мин.

Если в результате контрольного отсеивания выход класса крупности минус 0,071 мм меньше 1 % от первоначальной массы класса крупности  $-0,16+0,071$  мм, то сев можно считать окончательным, каждый класс крупности взвешивают, и рассчитывают выходы классов крупности.

Если выход класса крупности минус 0,071 мм при контрольном отсеивании более 1 %, то все классы крупности подвергают повторному отсеиванию в течение 5 мин.

После дополнительного просеивания снова повторяют контрольный ручной сев, как это было описано выше, и так до тех пор, пока при контрольном отсеивании выход класса крупности минус 0,071 мм не окажется менее 1 %. После этого все полученные классы крупности взвешивают, и результаты ситового анализа заносят в таблицу 3.1.

Расчёты частных выходов осуществляют по формуле выхода из таблицы 1.1.

По данным таблицы 3.1 строят кривые ситового анализа (гранулометрические характеристики) по частным и суммарным выходам. При этом по оси абсцисс откладывают размеры отверстий сит в миллиметрах, а по оси ординат – суммарные и частные выходы классов крупности в процентах.

Пример представления результатов ситового анализа приведён в таблице 3.2 и на рисунке 3.1.

Таблица 3.1 – Результаты ситового анализа

Классы крупности, мм	Выход			
	Частный		Суммарный	
	г	%	«по плюсу»	«по минусу»
+2,5				100,0
-2,5+1,25				
-1,25+0,63				
-0,63+0,315				
-0,315+0,16				
-0,16+0,071				
-0,071+0			100,0	
Итого		100,0		

Таблица 3.2 – Результаты ситового анализа дроблёной руды

Класс крупности, мм	Выход, %			
	Частный		Суммарный	
	г	%	«по плюсу»	«по минусу»
+2,5	15,0	8,33	8,33	100,00
-2,5+1,25	12,0	6,67	15,00	91,67
-1,25+0,63	20,0	11,11	26,11	85,00
-0,63+0,315	25,0	13,89	40,00	73,89
-0,315+0,16	35,0	19,44	59,44	60,00
-0,16+0,071	55,0	30,56	90,00	40,56
-0,071+0	18,0	10,00	100,00	10,00
Итого:	180,0	100,00	-	-

Суммарный выход «по плюсу» показывает, какой процент из всей исходной пробы остался бы на данном сите, если бы в данном наборе сит оно было верхним. Расчёт суммарного выхода «по плюсу» осуществляют сверху вниз.

Суммарный выход по «минусу» показывает, какой процент из всей исходной пробы прошел бы через данное сито, если бы в данном наборе сит оно было нижним. Расчёт суммарного выхода по «минусу» осуществляют снизу вверх.

По форме кривой делают вывод о преобладании в пробе крупных или мелких классов.



Рисунок 3.1 – Частная и суммарные гранулометрические характеристики

#### ПРАКТИЧЕСКАЯ РАБОТА 4 ОБОГАЩЕНИЕ В ПОРШНЕВОЙ ОТСАДОЧНОЙ МАШИНЕ

Гравитационные процессы обогащения основаны на различии в закономерностях движения различных минералов в той или иной среде под действием сил тяжести или инерционных сил. В большинстве случаев различие в закономерностях движения минералов в среде обусловлено разностью в плотности минералов, но нужно понимать, что это различие может быть обусловлено при разной плотности минералов различными размерами минеральных частиц или различной их формой.

К гравитационным процессам относят: обогащение отсадкой, обогащение на концентрационных столах, в винтовых и центробежных сепараторах, на шлюзах, обогащение в тяжёлых средах, классификация и другие. Гравитационные процессы, в зависимости от среды, в которой происходит обогащение, подразделяют на гидравлические (среда – вода) и пневматические (среда – воздух).

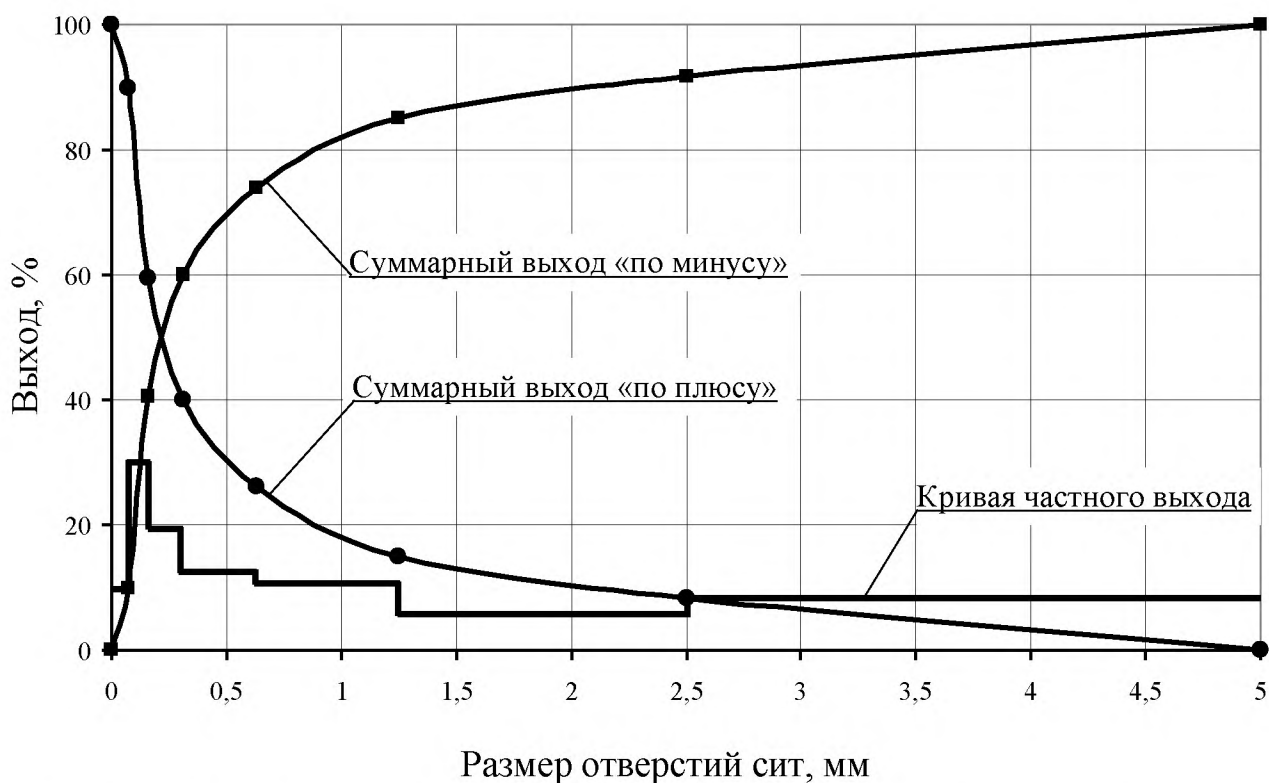
##### **1. Цель:**

- изучить конструкцию и работу поршневой отсадочной машины;
- освоить регулировку процесса отсадки;

- развить навыки анализа полученных данных.

## 2. Оборудование и материалы:

- проба (каменный уголь);
- машина отсадочная поршневая;
- совки;
- весы технические.

Процесс разделения минералов по плотности в вертикальном потоке воды, переменном по направлению и амплитуде, называется *отсадкой*.

Практическую работу выполняют на гидравлической поршневой двухкамерной отсадочной машине с неподвижным решетом и с боковой разгрузкой тяжёлых фракций (рисунок 4.1).



Рисунок 4.1 – Поршневая отсадочная машина

Машина состоит из корпуса 1, который продольной перегородкой 2, не достигающей до дна, разделён на два отделения: отсадочное А и поршневое Б, в котором расположены поршни 7, приводимые в движение эксцентриковым приводом 8.

Корпус машины разделён в поперечном направлении перегородкой 3 на два самостоятельных отделения. В отделении I со стороны загрузочной коробки 4 во время работы происходит накопление тяжёлой фракции (породы); в отделении II – сростков тяжёлого и лёгкого минералов (промежуточного продукта), а лёгкая фракция через сливной порог 6 выносится водой.

Расслоение обогащаемого материала отсадочной постели по плотности происходит в машине под действием вертикальных пульсаций подрешётной воды. При движении воды вверх зёрна меньшей плотности поднимаются выше, чем зёрна большей плотности (более тяжёлые). При движении потока воды вниз, наоборот, зёрна большей плотности оседают быстрее лёгких зерен. Так происходит постепенное расслоение материала, находящегося в машине, по плотностям.

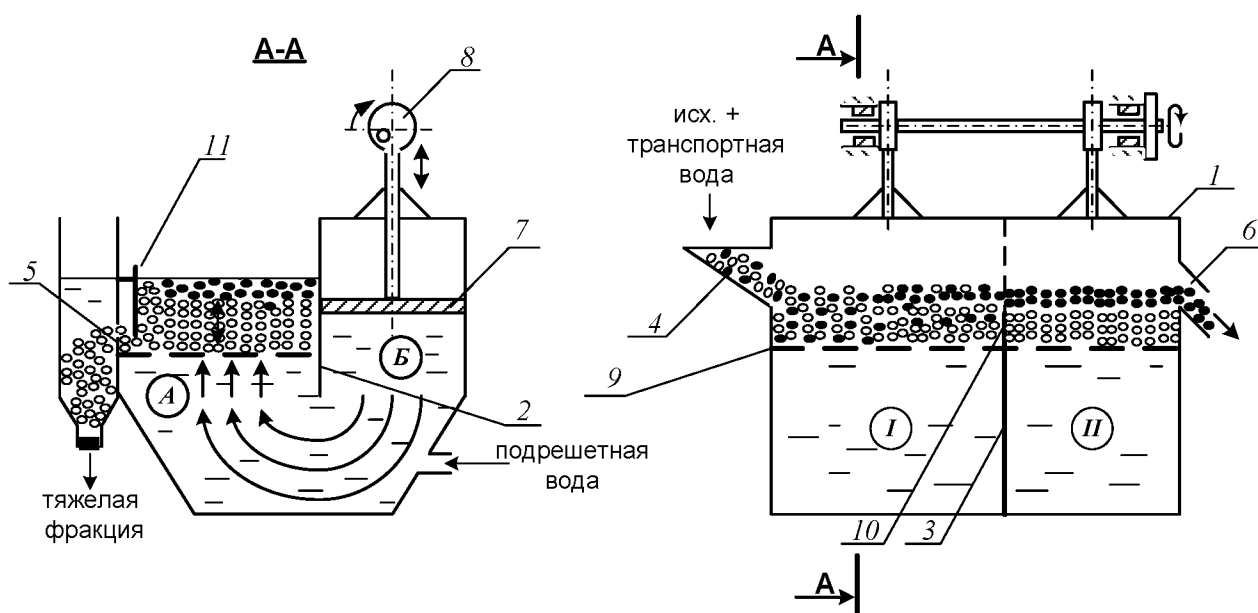
Движение каждого минерального зерна и всей отсадочной постели вдоль машины по отсадочному решету 9 происходит за счёт транспортной воды и избытка подрешётной воды.

В начале работы, спустя некоторое время после начала загрузки исходного продукта в отделении *I* накапливается слой материала – отсадочная постель. Когда общая высота слоя материала будет больше высоты порога 10, разделяющего отсадочное решето в поперечном направлении, лёгкая фракция и часть тяжёлой фракции будут переходить во второе отделение машины *II*. Во втором отделении слой материала, накапливаясь и продвигаясь вдоль машины, достигает сливного порога 6, по которому лёгкие минералы вместе с водой скатываются, разгружаясь из машины.

Чтобы зёрна, имеющие большую плотность, не разгружались через сливной порог 6 при накоплении их в отделении *II* примерно до половины высоты сливного порога, открывают заслонки 11 в обоих отделениях, приподнимая их на такую высоту, чтобы в щели под заслонкой проходили зёрна тяжёлого минерала, но не уходили зёрна лёгкого минерала.

Разгрузку тяжёлой фракции в отделении *I* регулируют заслонкой 11 таким образом, чтобы получать в разгрузке только тяжёлые зерна (породу), а в отделении *II* – разгружать породу и сростки так, чтобы в слив уходил чистый уголь без частиц породы.

### ***3. Ход работы:***

1. Получить у преподавателя пробу.
2. Изучить конструкцию и определить конструктивные параметры поршневой отсадочной машины.
3. Провести обогащение каменного угля с получением трёх продуктов: лёгкой фракции (уголь), тяжёлой фракции (породы) и промежуточной фракции (промпродукта).
4. Открыть краны на трубопроводах, подающих транспортную и подрешётную воду и заполнить машину водой. Под разгрузочный порог подставить приёмник лёгкой фракции (коробка с

- перфорированным дном).
5. Когда вода начнёт переливаться через порог 6, включить привод поршней машины. После этого начать загружать обогащаемый материал в приёмную коробку 4 вручную совками и продолжать загрузку до конца опыта.
  6. При работе отсадочной машины необходимо следить за накоплением материала в отделениях *I*, *II*. Когда слой тяжёлых (породных) частиц достигнет примерно половины высоты сливного порога 6 во втором отделении, открыть заслонки 11, регулируя высоту их подъема, как указывалось выше. С этого момента начинается разгрузка породной и промпродуктовой фракции в боковые карманы.
  7. В ходе работы необходимо следить за тем, чтобы отсадочная постель хорошо разрыхлялась в восходящем потоке воды и была подвижной – перемещалась импульсами вдоль машины. Последнее достигается одним или сочетанием следующих факторов оперативной регулировки:
    - изменением количества подаваемой подрешётной воды;
    - изменением количества загружаемого в машину обогащаемого продукта;
    - изменением величины разгрузочных щелей.Следует знать, что кроме этих факторов регулирования работы машины можно осуществлять изменением числа ходов поршней в минуту и величиной хода поршней (размахом колебаний). Значение этих факторов подбирают и устанавливают при настройке машины для обогащения того или иного исходного материала заранее, а при работе машины менять эти факторы не представляется возможным.
  8. При работе машины необходимо следить за наполнением приёмников тяжёлой и промпродуктовой фракций, расположенных сбоку машины. Когда слой материала в приёмниках достигнет уровня разгрузочных щелей, опыт прекращают в такой последовательности:
    - прекратить загрузку материала в машину;
    - отключить привод машины;
    - прекратить подачу воды в машину.
  9. Полученные продукты обогащения разгрузить, произвести обезвоживание дренированием и взвесить. Рассчитать выходы продуктов разделения.



10. Убрать рабочее место в лаборатории.
11. Обработать результаты работы.
12. Составить отчёт по выполненной работе.

### ***Пояснения по обработке результатов в работе 4***

Массовые доли золы в продуктах задаёт преподаватель, остальные показатели рассчитывают по уравнению баланса и по известным формулам. Результаты расчета представляют в виде таблицы 4.1.

Таблица 4.1 – Результаты обогащения угля на поршневой отсадочной машине

Продукты обогащения	Выход		Массовая доля золы, $A^d$ , %	Извлечение золы, %
	кг	%		
Концентрат				
Промпродукт				
Хвосты (порода)				
Итого:		100,0	$A_{исх}^d$	100,0

В выводах по работе следует описать личные наблюдения за возможностью регулирования процесса отсадки в машине, сравнить качество полученных продуктов разделения на основании их визуальной оценки.

## **ПРАКТИЧЕСКАЯ РАБОТА 5 ОБОГАЩЕНИЕ НА СОТРЯСАТЕЛЬНОМ КОНЦЕНТРАЦИОННОМ СТОЛЕ**

Обогащение мелких классов крупности (менее 3-4 мм) оловянных, вольфрамовых, марганцевых и им подобных руд и углей осуществляют на сотрясательных концентрационных столах.

### ***1. Цель:***

- изучить конструкцию сотрясательного концентрационного стола;
- освоить регулировку процесса разделения на деке концентрационного стола при визуальном наблюдении за процессом разделения;
- развить навыки анализа полученных данных.

### ***2. Оборудование и материалы:***

- проба измельчённой руды массой 5-7 кг;
- стол сотрясательный концентрационный СК-1;

- совки;
- весы технические.

Стол (рисунок 5.1) состоит из деки 1 с рифлями 2, привода деки 3, механизма изменения угла наклона деки 4, питающего жёлоба 5, жёлоба для подачи смывной воды 6.



Рисунок 5.1 – Схема концентрационного стола

Разделение минералов по плотности на деке стола происходит за счёт различия в направлении движения лёгких и тяжёлых частиц по деке стола при одновременном действии на частицы минералов сил инерции, силы тяжести и гидродинамического напора смывной воды.

Вследствие сегрегации частиц в пространстве между рифлями тяжёлые частицы имеют больший контакт с декой и за счёт возвратно-поступательных движений деки продвигаются преимущественно вдоль неё. Лёгкие частицы, занимая верхний слой, испытывают большее воздействие потока смывной воды и движутся преимущественно поперек деки стола. На деке стола образуется «веер» частиц, располагающихся сверху-вниз по схеме: мелкие тяжёлые частицы → крупные тяжёлые, мелкие лёгкие → крупные лёгкие → шламы.

Частицы различных по плотности минералов, как правило, отличаются по цвету или блеску, что существенно упрощает наблюдение за образованием и распределением веера продуктов на деке стола.

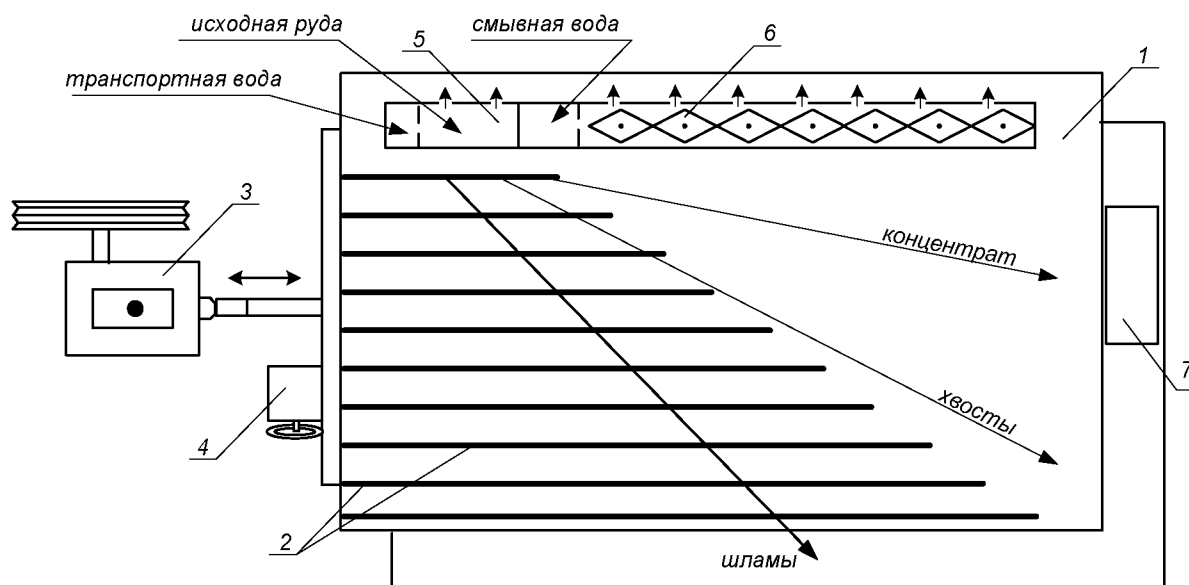
Изменяя скорость смывного потока воды, можно «расширить» или «сузить» веер на гладкой поверхности деки (за рифлями).

Скорость смывного потока воды регулируют двумя факторами: расходом смывной воды и углом поперечного наклона деки стола.

Качество концентрата зависит от того, какую часть веера (верхнюю) направить в приёмник концентрата. Регулирование количества отсекаемого концентрата из веера частиц осуществляют передвижным жёлобом или перемещением приёмника концентрата вдоль среза деки.

### **3. *Ход работы:***

1. Получить у преподавателя пробу.
2. Изучить конструкцию и определить конструктивные параметры сотрясательного концентрационного стола;
3. Включить привод стола. Открыть краны на трубопроводе, подающем воду в питающий жёлоб и в жёлоб смывной воды. Отрегулировать равномерность потока смывной воды по деке стола поворотом резиновых флажков в жёлобе.
4. Настроить процесс разделения. Для этого в приёмный жёлоб загрузить несколько совков исходной руды, которая смывается водой на деку стола. Наблюдая за образованием веера частиц на деке стола, продолжать периодически загружать руду в приёмный жёлоб. Отрегулировать ширину и чёткость веера частиц изменением расхода смывной воды и изменением угла наклона деки с помощью штурвала механизма 4 (рисунок 5.1). При получении чёткого веера частиц на деке стола регулирование стола прекратить.
5. Пробу постепенно совком загрузить в приёмный жёлоб. При этом необходимо наблюдать за веером частиц и при необходимости отрегулировать его. Кроме того, нужно следить за шириной части веера частиц, отсекаемой в приёмник концентрата с тем, чтобы забирать в приёмник концентрата постоянную ширину полосы концентрата. При необходимости приёмник можно передвигать.
6. После окончания загрузки руды выждать, пока вся руда не пройдёт по деке и не разгрузится в соответствующие приёмники.
7. Из полученного концентрата слить воду и взвесить его. Определить массу концентрата с учётом его влажности.
8. Убрать рабочее место в лаборатории.
9. Обработать результаты работы.
10. Составить отчёт по выполненной работе.

### **Пояснения по обработке результатов в работе 5**

Массы продуктов разделения и рассчитанные технологические показатели обогащения на концентрационном столе занести в таблицу 5.1.

Таблица 5.1 – Результаты обогащения на концентрационном столе

Продукты обогащения	Выход		Массовая доля извлекаемого компонента, %	Извлечение компонента, %
	кг	%		
Концентрат				
Хвосты (порода)				
Исходная руда		100,0		100,0

Все расчёты осуществляют по известным формулам.

По результатам опыта делают выводы, в которых следует отразить личные наблюдения за процессом разделения минералов на деке стола и за возможностью регулирования процесса разделения.

### **ПРАКТИЧЕСКАЯ РАБОТА 6 ФРАКЦИОННЫЙ АНАЛИЗ УГЛЯ**

Фракционный анализ угля – это разделение угля по плотности на фракции, осуществляемое в тяжёлых средах с заданными плотностями тяжёлых сред. В качестве тяжёлых сред в лабораторных условиях применяют чаще всего водные растворы хлористого цинка ( $ZnCl_2$ ).

#### **1. Цель:**

- изучить методику определения фракционного состава угля;
- изучить методику построения кривых обогатимости угля;
- развить навыки анализа полученных данных.

#### **2. Оборудование и материалы:**

- проба (каменный уголь) массой 5-10 кг;
- набор бачков с раствором хлористого цинка различной плотности;
- дешламационный бачок с сетчатым дном;
- бачки для ссыпания фракций различной плотности;
- сетчатый черпак для снятия всплывших фракций;
- совки;
- ареометр для проверки плотности растворов хлористого цинка;

- кружка для проверки плотности раствора хлористого цинка;
- резиновые перчатки для каждого члена бригады;
- весы технические.

### **3. *Ход работы:***

1. Получить у преподавателя пробу.
2. Взвесить пробу.
3. Пробу засыпать в дешламатор (бачок с сетчатым дном) и подвергнуть дешламации орошением сильной струей воды или многократным опусканием и встряхиванием дешламатора с навеской угля в бачок с водой.
4. Дать воде стечь из дешламатора, после чего опустить дешламатор с исследуемой навеской в бачок с раствором хлористого цинка с наименьшей плотностью.
5. Всплывшую часть исследуемой навески снять сетчатым черпаком, давая стечь в бачок раствору хлористого цинка, и сыпать в бачок с сетчатым дном, прополоскать чистой водой, высушить до воздушно-сухого состояния, взвесить и записать массу каждой фракции в рабочую тетрадь. После этого определить процентный выход её от исходной пробы. Плотность данной фракции будет меньше плотности раствора, в котором она всплыла.
6. Потонувшую часть навески, оставшуюся на дне первого дешламатора, вместе с дешламатором вынуть из первого бачка, дать стечь раствору (в тот же бачок) и перенести в бачок с раствором последующей плотности. Со всплывшей и потонувшей частью поступают так же, как и в предыдущем случае. Плотность зёрен всплывшей части будет лежать в пределах плотности смежных растворов.
7. Повторить пункты 5 и 6 необходимое количество раз.
8. Убрать рабочее место в лаборатории.
9. Обработать результаты работы.
10. Составить отчёт по выполненной работе.

### ***Пояснения по обработке результатов в работе 6***

На основании результатов фракционного анализа и результатов анализа каждой фракции на определение массовой доли золы (негорючей массы) строятся кривые обогатимости угля.

Кривые обогатимости угля позволяют решать различные задачи, связанные с выбором и расчётом технологических схем обогащения,

а также рассчитать теоретические (наилучшие) результаты процесса обогащения.

В данной работе фракционный состав угля определяют студенты, а зольность каждой фракции задает преподаватель.

Результаты расслойки пробы угля заносят в таблицу 6.1.

Таблица 6.1 – Фракционный состав угля

Плотность фракций, кг/м <sup>3</sup>	Исходный уголь		Всплывшая фракция		Потонувшая фракция		
	Выход		Зольность $A^d$ , %	Выход $\gamma_i$ , %	Зольность $A_i^d$ , %	Выход $\gamma_i$ , %	Зольность $A_i^d$ , %
	кг	%					
< 1300						100,0	
1300-1400							
1400-1500							
1500-1600							
1600-1700							
> 1700				100,0			
Итого:		100,0		-	-	-	-

Извлечение золы в каждую фракцию рассчитывают по формуле:

$$\varepsilon_i = \frac{\gamma_i \cdot A_i^d}{A^d},$$

где  $\gamma_i$  – выход фракции, %;

$A^d$  – массовая доля золы (зольность) в исходном угле, %;

$A_i^d$  – массовая доля золы (зольность) во фракции, %;

$\varepsilon_i$  – извлечение золы во фракцию, %.

По данным фракционного состава угля строят кривые обогатимости угля, а также определяют категорию обогатимости угля.

## ПРАКТИЧЕСКАЯ РАБОТА 7 КОЛЛЕКТИВНАЯ ФЛОТАЦИЯ СУЛЬФИДНОЙ РУДЫ

Флотационный метод обогащения основан на различии в смачиваемости водой поверхности ценных минералов и минералов пустой породы.

Для создания гидрофобности (несмачиваемости) поверхности ценных минералов тонкоизмельченной руды, находящейся в водной среде, добавляют реагенты-собиратели. Благодаря гидрофобности, ценные минералы прикрепляются к пузырькам воздуха и поднимаются вместе с ними на поверхность пульпы, образуя минерализованный

пенный слой, который удаляют из камеры флотомашин. Минералы пустой породы смачиваются водой и остаются в объеме пульпы.

Флотационный метод широко применяют для обогащения сульфидных руд цветных металлов. В этом случае наиболее распространенными реагентами-собирателями являются ксантогенаты. Расход ксантогенатов при флотации сульфидных руд обычно не превышает 100 г/т. В процесс эти реагенты подают в виде водных растворов.

Для создания на поверхностях сульфидных минералов необходимой для закрепления ксантогенатов окисленной пленки в операцию измельчения руды подают реагент-регулятор среды, в качестве которого обычно используют известь или соду. Расходы их, в зависимости от вещественного состава полезного ископаемого, могут изменяться от 200 до 1500 г/т.

Для повышения механической прочности пузырьков воздуха, в результате которого улучшаются условия прилипания к ним ценных минералов, и увеличивается устойчивость флотационной пены, используют реагенты-пенообразователи. Одним из наиболее распространенных в настоящее время пенообразователей является реагент Т-92. Его расходы обычно колеблются от 20 до 100 г/т руды.

Кроме вышеперечисленных типов флотационных реагентов при селективной флотации руд используют реагенты-активаторы и подаватели, которые усиливают или ослабляют действие собирателей.

### **1. Цель:**

- изучить конструкцию и работу лабораторной флотационной машины;
- изучить способы изменения режима работы флотомашин;
- освоить методику определения объема раствора реагента при заданном расходе реагента;
- развить навыки анализа полученных данных.

### **2. Оборудование и материалы:**

- проба (250 г сульфидной руды класса крупности  $-3+0$  мм);
- мельница стрежневая;
- рольганги;
- машина флотационная лабораторная механического типа конструкции Механобр;
- реагенты флотационные (сода или известь, бутиловый ксантогенат, Т-92);
- чашки фарфоровые;
- чашки металлические для сбора продуктов;

- промывалки;
- посуда химическая;
- бумага фильтровальная;
- весы электронные.

### **3. *Ход работы:***

1. Получить у преподавателя пробу.
2. Изучить конструкцию и определить конструктивные параметры лабораторной флотационной машины (рисунок 7.1).
3. Изучить схему флотационного опыта (рисунок 7.2).
4. Очистить стержневую мельницу, в которой будет проводиться измельчение руды, от образовавшейся ржавчины. Для этого поместить в неё 300 г гранита и 300 см<sup>3</sup> воды. Масса стержней должна составлять 3000 г. Заполненную мельницу плотно закрыть крышкой с резиновой прокладкой и поместить на рольганги, включив их на 5-10 минут.
5. Подготовить пробу, 250 см<sup>3</sup> воды и навеску реагента: соды или извести (вид реагента и его расход задаёт преподаватель).
6. Остановить рольганги, вылить содержимое мельницы, промыть водой её внутреннюю поверхность и стержни.
7. В промытую мельницу с загруженными в неё стержнями сначала поместить отмеренное количество воды, затем пробу сульфидной руды и навеску реагента – регулятора среды. Измельчать в течение времени, указанного преподавателем, обычно 10-15 минут.
8. За период измельчения необходимо подготовить реагенты: собиратель и пенообразователь. Их расходы задаёт преподаватель в г/т руды. Необходимо самостоятельно определить объёмы растворов реагентов, подаваемых в процесс флотации.
9. По истечении заданной продолжительности измельчения снять мельницу с рольгангов, перенести её содержимое с помощью промывалки в камеру флотомашин. При этом нужно следить за тем, чтобы количество добавляемой воды было минимальным. В свободную от пульпы мельницу загрузить стержни, залить воду до бортика и поставить на место хранения.
10. Закрепить камеру 2 на корпусе флотомашин 1, залить в случае необходимости воду и включить двигатель. Через 2 минуты перемешивания в камеру 2 добавить необходимый объём раствора ксантогената и после минутного перемешивания в пульпу ввести пенообразователь.





Рисунок 7.1 – Лабораторная флотационная машина



Рисунок 7.2 – Схема флотационного опыта

11. Осторожно повернуть вентиль воздушного крана 3, обеспечив этим засасывание воздуха в камеру для создания на её поверхности слоя минерализованной пены.
12. Включить пеносъёмник 4. В момент снятия первой порции пены зафиксировать время начала флотации. По мере снижения уровня пульпы в камере флотомашины добавлять воду из про-

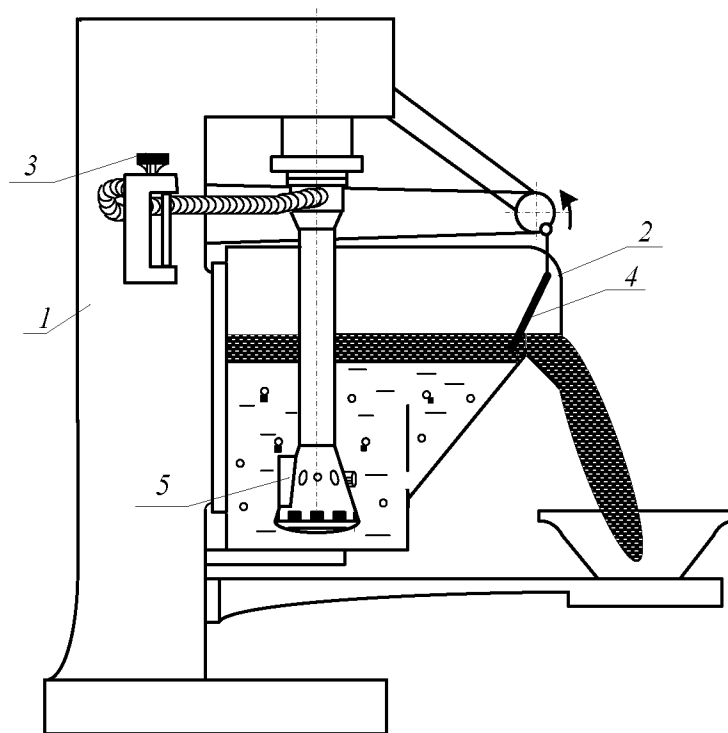
мывалки, обмывая при этом её стенки и пеносъёмник от налипших минеральных частиц. Периодически следует отбирать пробу от пенного продукта в фарфоровую чашку. Постепенно нагруженность пены снижается, меняется и её цвет. Конец флотации фиксируется по отсутствию сульфидных минеральных частиц в фарфоровой чашке.

13. Закрывать воздушный кран 3, остановить пеносъёмник 4, выключить двигатель флотомашин. Пенный продукт отфильтровать на вакуум-фильтре и взвесить. Камерный продукт (хвосты) вылить в канаву.
14. Пустую камеру заполнить водой, закрепить на корпусе флотомашин и включить двигатель. Промыть машину в течение 2-3 минут. Затем ополоснуть из промывалки блок аэратора 5. Чистую камеру и блок аэратора протереть чистой тряпкой.
15. Убрать рабочее место в лаборатории.
16. Обработать результаты работы.
17. Составить отчёт по выполненной работе.

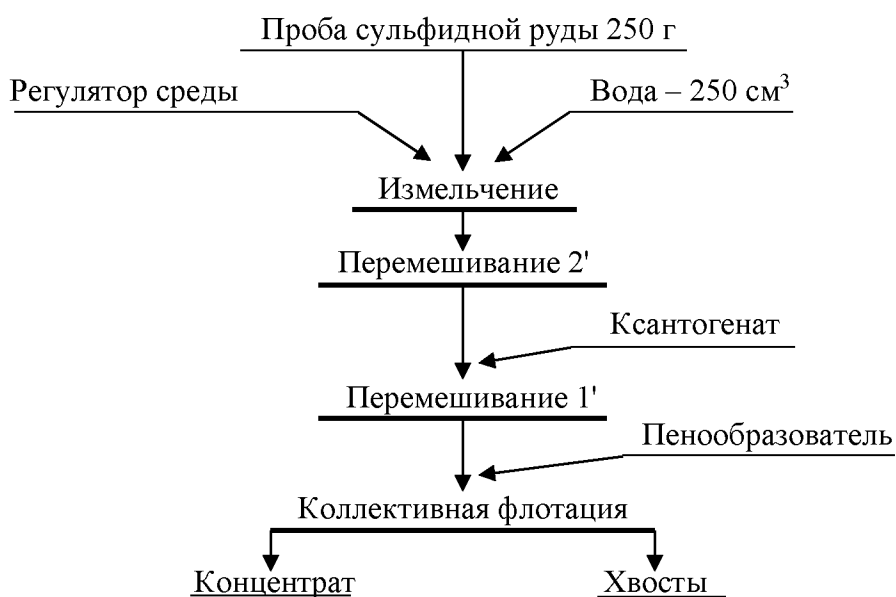
### ***Пояснения по обработке результатов в работе 7***

Методика определения объёма раствора реагента при заданном расходе реагента.

Например, заданный расход бутилового ксантогената составляет 100 г/т руды. Составим и решим пропорцию:

$$\begin{array}{rcl}
 10^6 \text{ г (1 т) руды} & - & 100 \text{ г ксантогената} \\
 250 \text{ г руды} & - & X \text{ г ксантогената} \\
 X = \frac{100 \text{ г} \cdot 250 \text{ г}}{10^6 \text{ г}} = \frac{2,5 \text{ г}}{10^2} = 2,5 \cdot 10^{-2} \text{ г}
 \end{array}$$

Следует учесть, что ксантогенат используют во флотации в виде 1 % растворов, то есть в 100 см<sup>3</sup> раствора содержится 1 г ксантогената.

Составив пропорцию и решив её, определим объём раствора, который следует подать в камеру флотомашин:

$$\begin{array}{rcl}
 100 \text{ см}^3 \text{ раствора} & - & 1 \text{ г ксантогената} \\
 V \text{ см}^3 \text{ раствора} & - & 2,5 \cdot 10^{-2} \text{ г ксантогената} \\
 V = \frac{100 \text{ см}^3 \cdot 2,5 \cdot 10^{-2} \text{ г}}{1 \text{ г}} = 2,5 \text{ см}^3
 \end{array}$$

Результаты расчёта показателей флотации занести в таблицу 7.1.

Таблица 7.1 – Показатели коллективной флотации

Наименование продуктов обогащения	Выход		Массовая доля сульфидных минералов, %	Извлечение сульфидных минералов, %
	г	%		
Концентрат				
Хвосты				
Исходная руда		100,0		100,0

Массовую долю сульфидов в продуктах обогащения ( $\beta$ ,  $\vartheta$ ) или в исходной руде ( $\alpha$ ) и в одном из продуктов задаёт преподаватель.

В конце отчёта по выполненной работе делается вывод, в котором анализируются полученным результатам и намечаются способы их повышения.

## ПРАКТИЧЕСКАЯ РАБОТА 8 МАГНИТНАЯ СЕПАРАЦИЯ ПОЛЕЗНЫХ ИСКОПАЕМЫХ

Практическую работу по магнитной сепарации выполняют на лабораторном магнитном сепараторе для слабомагнитных руд. Результаты разделения минералов по их магнитной восприимчивости зависят от вещественного состава руды, крупности обогащаемого материала, напряжённости магнитного поля, производительности, высоты рабочей зоны и положения разделительного шибера. При выполнении работы потребуется получить зависимости выходных показателей качества процесса от указанных выше переменных факторов.

### **1. Цель:**

- изучить конструкцию и работу роликового магнитного сепаратора;
- изучить влияние некоторых факторов на процесс магнитной сепарации;
- развить навыки анализа полученных данных.

### **2. Оборудование и материалы:**

- проба материала (200-500 г руды класса крупности -3+0 мм);
- сепаратор магнитный роликовый;
- весы электронные;
- чашки лабораторные;
- щётка для чистки сепаратора.

Магнитный сепаратор (рисунок 8.1) состоит из основания 1 с закреплённым на нём бункером 2 с регулировочным шибером 3. Бункер 2 установлен над вибрлотком 4, выполненным из немагнитного материала и которого осуществляется подача материала в рабочую зону магнитной системы, образованной магнитопроводом 5 и профилированным роликом 6. На магнитопроводе установлены катушки электромагнита 7, подключенные к выпрямителю тока 8, содержащего приборы измерения тока 9 и напряжения 10. На лицевой панели выпрямителя установлены переключатели режима работы, выключатель и регулятор нагрузки по току. Регулирование выходов отдельных фракций осуществляется шибером 11, а очистка ролика 6 щёткой 12.



Рисунок 8.1 – Схема магнитного сепаратора

Перед опытом включают выпрямитель 8, устанавливая необходимое значение тока в обмотке электромагнита 7, включают привод вибрлотка 4 и ролика 6. Материал из бункера 2 по вибрлотку поступает в рабочий зазор, где и происходит разделение частиц по удельной магнитной восприимчивости. Частицы, имеющие большую удельную магнитную восприимчивость, выносятся роликом 6 из рабочего зазора, счищаются щёткой 12 и попадают в приёмник магнитной фракции. Регулирование производительности осуществляют смещением шибера 3. Положение шибера 3 изменяют в пределах от 10 до 30 мм, ток в обмотке электромагнита изменяют от 0 до 8 А.

### 3. *Ход работы:*

1. Получить у преподавателя пробу.
2. Определить массу пробы.
3. Изучить конструкцию и определить конструктивные и механические параметры роликового магнитного сепаратора.
4. Подключить сепаратор и выпрямитель к сети переменного тока.
5. Установить заданные значения настроек сепаратора (положение шибера, сила тока).
6. Загрузить исходный материал в бункер и зафиксировать время начала и конца опыта.
7. Полученные продукты взвесить, выполнить визуальную оценку, провести их анализ.
8. Убрать рабочее место в лаборатории.
9. Обработать результаты работы.
10. Составить отчёт по выполненной работе.

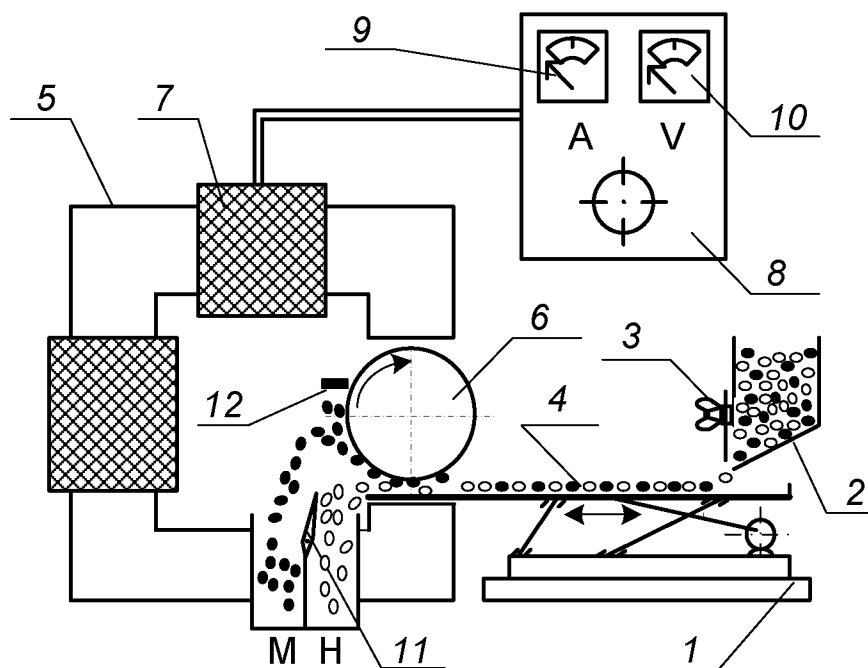
#### ***Пояснения по обработке результатов в работе 8***

Полученные результаты разделения магнитной сепарацией занести в таблицу 8.1.

Таблица 8.1 – Результаты магнитной сепарации

№ опыта	Наименование продукта	Выход		Сила тока, А	Положение шибера, мм
		г	%		
1	Магнитный			0,5	20
	Немагнитный				
	Исходный продукт		100,0		
2	Магнитный			1,0	20
	Немагнитный				
	Исходный продукт		100,0		
3	Магнитный			2,0	20
	Немагнитный				
	Исходный продукт		100,0		
4	Магнитный			1,0	10
	Немагнитный				
	Исходный продукт		100,0		
5	Магнитный			1,0	30
	Немагнитный				
	Исходный продукт		100,0		

Используя данные таблицы 8.1 построить экспериментальные зависимости количественных показателей процесса магнитной сепарации от переменных факторов:

$$\gamma_m = f(I) \text{ для } h = 20 \text{ мм}$$

$$\gamma_m = f(h) \text{ для } I = 1 \text{ А.}$$

где  $I$  – сила тока в катушках, А;

$h$  – положение шибера, мм.

Сделать вывод о влиянии силы тока и положения шибера на получаемые технологические показатели.

## БИБЛИОГРАФИЧЕСКИЙ СПИСОК

1. *Комлев, С.Г.* Основы обогащения полезных ископаемых: учебное пособие / С.Г. Комлев // Урал. гос. горный ун-т. – 5-е изд., перераб. и доп. – Екатеринбург: Изд-во УГГУ, 2014. – 153 с.

2. *Колтунов, А.В.* Дробление, измельчение, грохочение: учебное пособие / А.В. Колтунов, С.Г. Комлев // Урал. гос. горный ун-т. – 2-е изд., стереотип. – Екатеринбург: Изд-во УГГУ, 2014. – 122 с.

3. *Морозов Ю.П.* Флотационные методы обогащения: конспект лекций / Ю.П. Морозов // Урал. гос. горный ун-т. – Екатеринбург: Изд-во УГГУ, 2011. – 155 с.

4. ГОСТ 2.105-95 «Общие требования к текстовым документам».

ПРИЛОЖЕНИЕ А  
Пример оформления титульного листа

**МИНИСТЕРСТВО ОБРАЗОВАНИЯ И НАУКИ РФ**  
**ФГБОУ ВО**  
**«УРАЛЬСКИЙ ГОСУДАРСТВЕННЫЙ ГОРНЫЙ УНИВЕРСИТЕТ»**  
**КАФЕДРА «ОБОГАЩЕНИЕ ПОЛЕЗНЫХ ИСКОПАЕМЫХ»**

**ОТЧЁТ**  
**ПО ПРАКТИЧЕСКИМ РАБОТАМ**

по дисциплине:  
**«Обогащение полезных ископаемых»**

**Руководитель**  
**проф., д.т.н.**

\_\_\_\_\_

**Е. Ф. Цыпин**

**Студент**  
**группы ОПИ-00**

\_\_\_\_\_

**А. В. Иванов**

Екатеринбург, 2018

## ПРИЛОЖЕНИЕ Б

### Правила и примеры оформления надписей к таблицам и рисункам

**Таблицы** следует располагать в тексте сразу же после первого упоминания их или на следующей странице. В тексте слово «таблица» пишется полностью с указанием порядкового номера. Заголовок таблицы выполняется без абзацного отступа с выравниванием «по центру». Точка в конце заголовка не ставится. Между основным текстом, заголовком таблицы и самой таблицей – пустая строка. Размер шрифта в таблице должен быть меньше размера основного текста (например, основной текст – 14, в таблице – 13 (12) и меньше).

Таблица 1 – Результаты флотационного обогащения

Наименование продуктов обогащения	Выход		Массовая доля полезного компонента, %	Извлечение полезного компонента, %
	г	%		
Концентрат				
Промпродукт				
Хвосты				
Исходная руда		100,0		100,0

**Рисунок** вставляется после первого упоминания о нём в тексте. В тексте слово «рисунок» пишется полностью с указанием порядкового номера.

Наименование схемы, рисунка делается под рисунком и располагается симметрично относительно поля рисунка. Под наименованием рисунка после двоеточия помещают расшифровку обозначений и поясняющие записи.



Рисунок 1 – Схема устройства оборудования:  
1 – ...; 2 – ...



МИНИСТЕРСТВО НАУКИ И ВЫСШЕГО ОБРАЗОВАНИЯ  
РОССИЙСКОЙ ФЕДЕРАЦИИ  
ФГБОУ ВО «Уральский государственный горный университет»

Проректор по учебно-методическому  
комплексу



МЕТОДИЧЕСКИЕ УКАЗАНИЯ ПО ОРГАНИЗАЦИИ  
САМОСТОЯТЕЛЬНОЙ РАБОТЫ

**Б1.О.35.04 ОБОГАЩЕНИЕ ПОЛЕЗНЫХ ИСКОПАЕМЫХ**

Специальность  
**21.05.04 Горное дело**

Направленность (профиль) подготовки  
**Горные машины и оборудование**

форма обучения: очная, заочная

год набора: 2021

Автор: Хамидулин И. Х., к.т.н.

Одобрена на заседании кафедры

Обогащения полезных ископаемых

(название кафедры)

Зав. кафедрой

(подпись)

Козин В. З.

(Фамилия И.О.)

Протокол № 2 от 09.10.2020

(Дата)

Рассмотрена методической комиссией  
факультета

горно-механического

(название факультета)

Председатель

(подпись)

Осипов П. А.

(Фамилия И.О.)

Протокол № 2 от 14.10.2020

(Дата)

Екатеринбург

## ВВЕДЕНИЕ

*Самостоятельная работа студентов* - это разнообразные виды деятельности студентов, осуществляемые под руководством, но без непосредственного участия преподавателя в аудиторное и/или внеаудиторное время.

Это особая форма обучения по заданиям преподавателя, выполнение которых требует активной мыслительной, поисково-исследовательской и аналитической деятельности.

Методологическую основу самостоятельной работы студентов составляет деятельностный подход, когда цели обучения ориентированы на формирование умений решать типовые и нетиповые задачи, то есть на реальные ситуации, где студентам надо проявить знание конкретной дисциплины, использовать внутрпредметные и межпредметные связи.

Цель самостоятельной работы - закрепление знаний, полученных на аудиторных занятиях, формирование способности принимать на себя ответственность, решать проблему, находить конструктивные выходы из сложных ситуаций, развивать творческие способности, приобретение навыка организовывать своё время

Кроме того самостоятельная работа направлена на обучение студента осмысленно и самостоятельно работать сначала с учебным материалом, затем с научной информацией, заложить основы самоорганизации и самовоспитания с тем, чтобы привить умение в дальнейшем непрерывно повышать свой профессиональный уровень.

Самостоятельная работа реализует следующие задачи:

- систематизация и закрепление полученных теоретических знаний и практических умений студентов;
  - углубление и расширение теоретических знаний;
  - формирование умений использовать нормативную, правовую, справочную документацию и специальную литературу;
  - развитие познавательных способностей и активности студентов: творческой инициативы, самостоятельности, ответственности и организованности;
  - формирование самостоятельности мышления, способностей к саморазвитию, самосовершенствованию и самореализации;
  - формирование практических (общеучебных и профессиональных) умений и навыков;
  - развитие исследовательских умений;
  - 
  - эффективной самостоятельной (практической и научно-теоретической) деятельности.
- получение навыков профессиональной

В учебном процессе выделяют два вида самостоятельной работы:

- аудиторная;
- внеаудиторная.

*Аудиторная самостоятельная работа* по дисциплине выполняется на учебных занятиях под непосредственным руководством преподавателя и по его заданию.

*Внеаудиторная самостоятельная работа* - планируемая учебная, учебно-исследовательская, научно-исследовательская работа студентов, выполняемая во внеаудиторное время по заданию и при методическом руководстве преподавателя, но без его непосредственного участия.

Самостоятельная работа, не предусмотренная образовательной программой, учебным планом и учебно-методическими материалами, раскрывающими и конкретизирующими их содержание, осуществляется студентами инициативно, с целью реализации собственных учебных и научных интересов.

Для более эффективного выполнения самостоятельной работы по дисциплине преподаватель рекомендует студентам источники и учебно-методические пособия для работы, характеризует наиболее рациональную методику самостоятельной работы, демонстрирует ранее выполненные студентами работы и т. п.

## ВИДЫ САМОСТОЯТЕЛЬНОЙ РАБОТЫ СТУДЕНТА

Основные формы организации самостоятельной работы студентов определяются следующими параметрами:

- содержание учебной дисциплины;
- уровень образования и степень подготовленности студентов;
- необходимость упорядочения нагрузки студентов при самостоятельной работе.

В соответствии с реализацией рабочей программы дисциплины в рамках самостоятельной работы студенту необходимо выполнить следующие виды работ:

*для подготовки ко всем видам текущего контроля:*

- повторение материала лекций;
- самостоятельное изучение курса;
- подготовка к практическим занятиям и лабораторным работам;
- подготовка к контрольной работе, написание контрольной работы;
- выполнение и написание курсовой работы (проекта);

*для подготовки ко всем видам промежуточной аттестации:*

- подготовка к зачёту;
- подготовка к экзамену.

Особенностью организации самостоятельной работы студентов является необходимость не только подготовиться к сдаче зачета /экзамена, но и собрать, обобщить, систематизировать, проанализировать информацию по темам дисциплины.

Технология организации самостоятельной работы студентов включает использование информационных и материально-технических ресурсов образовательного учреждения.

Самостоятельная работа может осуществляться индивидуально или группами студентов как **оп**не, так и на занятиях в зависимости от цели, объема, конкретной тематики самостоятельной работы, уровня сложности, уровня умений студентов.

В качестве форм и методов контроля внеаудиторной самостоятельной работы студентов могут быть использованы обмен информационными файлами, семинарские занятия, тестирование, опрос, доклад, реферат, самоотчеты, контрольные работы, защита контрольных и курсовых работ (проектов), защита зачётных работ в виде доклада с презентацией и др.

Текущий контроль результатов внеаудиторной самостоятельной работы студентов осуществляется в пределах времени, отведенного на обязательные учебные занятия по дисциплине.

Промежуточный контроль результатов внеаудиторной самостоятельной работы студентов осуществляется в пределах времени, отведенного для сдачи экзамена /зачёта.

В методических указаниях по каждому виду контроля представлены материалы для самостоятельной работы и рекомендации по организации отдельных её видов.

### МЕТОДИЧЕСКИЕ РЕКОМЕНДАЦИИ ПО ПОДГОТОВКЕ КО ВСЕМ ВИДАМ ТЕКУЩЕГО КОНТРОЛЯ

#### Повторение материала лекций и самостоятельное изучение курса

Лекционный материал по дисциплине излагается в виде устных лекций преподавателя во время аудиторных занятий. Самостоятельная работа студента во время лекционных аудиторных занятий заключается в ведении записей (конспекта лекций).

Конспект лекций, выполняемый во время аудиторных занятий, дополняется студентом при самостоятельном внеаудиторном изучении некоторых тем курса. Самостоятельное изучение тем курса осуществляется на основе списка основной и дополнительной литературы к дисциплине.

Перечень основной и дополнительной учебной литературы, необходимой для освоения дисциплины приведён в рабочей программе дисциплины.

Рекомендуемые задания для самостоятельной внеаудиторной работы студента, направленные на повторение материала лекций и самостоятельное изучение тем курса: *для овладения знаниями:*

- конспектирование текста;
- чтение основной и дополнительной литературы;
- составление плана текста;
- работа со словарями, справочниками и нормативными документами;
- *просмотр обучающих видеозаписей. для закрепления и систематизации знаний:*
- работа с конспектом лекций;
- повторная работа над учебным материалом;
- составление таблиц для систематизации учебного материала;
- изучение нормативных материалов;
- составление плана и тезисов ответа на вопросы для самопроверки;
- ответы на вопросы для самопроверки;
- составление библиографических списков по изучаемым темам. *для*

*формирования навыков и умений:*

- выполнение рисунков, схем, эскизов оборудования;
- рефлексивный анализ профессиональных умений.

Тематический план изучения дисциплины и содержание учебной дисциплины приведены в рабочей программе дисциплины.

Вопросы для самопроверки приведены учебной литературе по дисциплине или могут быть предложены преподавателем на лекционных аудиторных занятиях после изучения каждой темы.

### **Подготовка к практическим занятиям и лабораторным работам**

*Практические занятия* по дисциплине выступают средством формирования у студентов системы интегрированных умений и навыков, необходимых для освоения профессиональных компетенций, а также умений определять, разрабатывать и применять оптимальные методы решения профессиональных задач.

На практических занятиях происходит закрепление теоретических знаний, полученных в ходе лекций, осваиваются методики и алгоритмы решения типовых задач по образцу и вариантных задач, разбираются примеры применения теоретических знаний для практического использования, выполняются доклады с презентацией по определенным учебно-практическим, учебно-исследовательским или научным темам с последующим их обсуждением.

Рекомендуемые задания для самостоятельной внеаудиторной работы студента, направленные на подготовку к практическим занятиям: *для овладения знаниями:*

- чтение основной и дополнительной литературы;
- работа со словарями, справочниками и нормативными документами;
- *просмотр обучающих видеозаписей. для закрепления и систематизации знаний:*
- работа с конспектом лекций;
- ответы на вопросы для самопроверки;
- подготовка публичных выступлений;
- составление библиографических списков по изучаемым темам. *для*

*формирования навыков и умений:*

- решение задач по образцу и вариативных задач;
- выполнение рисунков, схем, эскизов оборудования;

- рефлексивный анализ профессиональных умений.

Тематический план изучения дисциплины и содержание учебной дисциплины приведены в рабочей программе дисциплины.

*Лабораторные занятия* по дисциплине выступают средством формирования у студентов навыков работы с использованием лабораторного оборудования, планирования и выполнения экспериментов, оформления отчётной документации по выполнению лабораторных работ.

Рекомендуемые задания для самостоятельной внеаудиторной работы студента, направленные на подготовку к лабораторным занятиям: *для овладения знаниями:*

- изучение методик работы с использованием различных видов и типов лабораторного оборудования;
- изучение правил безопасной эксплуатации лабораторного оборудования;
- работа со словарями, справочниками и нормативными документами. *для закрепления и систематизации знаний:*

- составление плана проведения эксперимента;
- составление отчётной документации по результатам экспериментирования;
- аналитическая обработка результатов экспериментов. *для формирования навыков и умений:*

- выполнение рисунков, схем, эскизов оборудования;
- оформление отчётной документации по выполнению лабораторных работ.

### **Подготовка и написание контрольной работы**

*Контрольная работа* - индивидуальная деятельность обучающегося по концентрированному выражению накопленного знания, обеспечивает возможность одновременной работы всем обучающимся за фиксированное время по однотипным заданиям, что позволяет преподавателю оценить всех обучающихся. Контрольная работа является средством проверки умений применять полученные знания для решения задач определенного типа по теме или разделу.

Рекомендуемые задания для самостоятельной внеаудиторной работы студента, направленные на подготовку к контрольной работе: *для овладения знаниями:*

- чтение основной и дополнительной литературы;
- работа со словарями, справочниками и нормативными документами. *для закрепления и систематизации знаний:*

- работа с конспектом лекций;
- ответы на вопросы для самопроверки. *для формирования навыков и умений:*
- решение задач по образцу и вариативных задач;
- выполнение рисунков, схем, эскизов оборудования;
- оформление отчётной документации по выполнению контрольной работы.

Контрольная работа может быть выполнена в виде доклада с презентацией.

*Доклад с презентацией* - это публичное выступление по представлению полученных результатов знаний по определенной учебно-практической, учебно-исследовательской или научной теме.

При подготовке доклада с презентацией обучающийся должен продемонстрировать умение самостоятельного изучения отдельных вопросов, структурирования основных положений рассматриваемых проблем, публичного выступления, позиционирования себя перед коллективом, навыки работы с библиографическими источниками и оформления научных текстов.

В ходе подготовки к докладу с презентацией обучающемуся необходимо:

- выбрать тему и определить цель выступления;
- осуществить сбор материала к выступлению;
- организовать работу с источниками;
- во время изучения источников следует записывать вопросы, возникающие по мере ознакомления, ключевые слова, мысли, суждения; представлять наглядные примеры из практики;
- сформулировать возможные вопросы по теме доклада, подготовить тезисы ответов на них;
- обработать материал и представить его в виде законченного доклада и презентации.

При выполнении контрольной работы в виде доклада с презентацией самостоятельная работа студента включает в себя: *для овладения знаниями:*

- чтение основное и дополнительной литературы по заданной теме доклада;
- составление плана доклада;
- работа со словарями, справочниками и нормативными документами;
- просмотр обучающих видеозаписей по теме доклада

*для закрепления и систематизации знаний:*

- составление плана и тезисов презентации по теме доклада;
- составление презентации;
- составление библиографического списка по теме доклада;
- подготовка к публичному выступлению;
- составление возможных вопросов по теме доклада и ответов на них. *для*

*формирования навыков и умений:*

- публичное выступление;
- выполнение рисунков, схем, эскизов оборудования;
- рефлексивный анализ профессиональных умений.

Варианты контрольных работ и темы докладов приведены в комплекте оценочных средств дисциплины.

### **Подготовка к выполнению и написанию курсовой работы (проекта)**

*Курсовая работа (проект)* - форма контроля для демонстрации обучающимся умений работать с объектами изучения, критическими источниками, справочной и энциклопедической литературой, логично и грамотно излагать собственные умозаключения и выводы, обосновывать и строить априорную модель изучаемого объекта или процесса, создавать содержательную презентацию выполненной работы.

При выполнении и защите курсовой работы (проекта) оценивается умение самостоятельной работы с объектами изучения, справочной литературой, логично и грамотно излагать собственные умозаключения и выводы, обосновывать выбранную технологическую схему и принятый тип и количество оборудования, создавать содержательную презентацию выполненной работы (пояснительную записку и графический материал).

Рекомендуемые задания для самостоятельной внеаудиторной работы студента, направленные на подготовку к курсовой работе (проекту): *для овладения знаниями:*

- чтение основной и дополнительной литературы;
- работа со словарями, справочниками и нормативными документами;
- составление плана выполнения курсовой работы (проекта);
- составление списка использованных источников.

для закрепления и систематизации знаний:

- работа учебно-методическими материалами по выполнению курсовой работы (проекта);
- изучение основных методик расчёта технологических схем, выбора и расчёта оборудования;
- подготовка тезисов ответов на вопросы по тематике курсовой работы (проекта).

для формирования навыков и умений:

- решение задач по образцу и вариативных задач;
- выполнение рисунков, схем, компоновочных чертежей;
- оформление текстовой и графической документации.

Тематика курсовых работ (проектов) приведены в комплекте оценочных средств дисциплины.

## **МЕТОДИЧЕСКИЕ РЕКОМЕНДАЦИИ ПО ПОДГОТОВКЕ К ПРОМЕЖУТОЧНОЙ АТТЕСТАЦИИ Подготовка к зачёту**

Зачёт по дисциплине может быть проведён в виде теста или включать в себя защиту контрольной работы (доклад с презентацией).

*Тест* - это система стандартизированных заданий, позволяющая автоматизировать процедуру измерения уровня знаний и умений обучающегося.

При самостоятельной подготовке к зачёту, проводимому в виде теста, студенту необходимо:

- проработать информационный материал (конспект лекций, учебное пособие, учебник) по дисциплине; проконсультироваться с преподавателем по вопросу выбора дополнительной учебной литературы;

проведения теста: выяснить условия  
количество вопросов в тесте,  
продолжительность выполнения теста, систему оценки результатов и т. д.;

- приступая к работе с тестом, нужно внимательно и до конца прочитать вопрос и предлагаемые варианты ответов, выбрать правильные (их может быть несколько), на отдельном листке ответов вписать цифру вопроса и буквы, соответствующие правильным ответам.

В процессе выполнения теста рекомендуется применять несколько подходов в решении заданий. Такая стратегия позволяет максимально гибко оперировать методами решения, находя каждый раз оптимальный вариант. Не нужно тратить слишком много времени на трудный вопрос, а сразу переходить к другим тестовым заданиям, к трудному вопросу можно обратиться в конце. Необходимо оставить время для проверки ответов, чтобы избежать механических ошибок.

Зачёт также может проходить в виде защиты контрольной работы (доклад с презентацией).

Методические рекомендации по подготовке и выполнению доклада с презентацией приведены в п. «Подготовка и написание контрольной работы».

### **Подготовка к экзамену**

Промежуточная аттестация по итогам освоения дисциплины проводится в форме экзамена.

Билет на экзамен включает в себя теоретические вопросы и практикоориентированные задания.

*Теоретический вопрос* - индивидуальная деятельность обучающегося по концентрированному выражению накопленного знания, обеспечивает возможность

одновременной работы всем обучающимся за фиксированное время по однотипным заданиям, что позволяет преподавателю оценить всех обучающихся.

*Практико-ориентированное задание* - средство проверки умений применять полученные знания для решения задач определенного типа по определенной теме.

При самостоятельной подготовке к экзамену студенту необходимо:

- получить перечень теоретических вопросов к экзамену;
- проработать пройденный материал (конспект лекций, учебное пособие, учебник) по дисциплине, при необходимости изучить дополнительные источники;
- составить планы и тезисы ответов на вопросы;
- проработать все типы практико-ориентированных заданий;
- составить алгоритм решения основных типов задач;
- выяснить условия проведения экзамена: количество теоретических вопросов и практико-ориентированных заданий в экзаменационном билете, продолжительность и форму проведения экзамена (устный или письменный), систему оценки результатов и т. д.;
- приступая к работе с экзаменационным билетом, нужно внимательно прочитать теоретические вопросы и условия практико-ориентированного задания;
- при условии проведения устного экзамена составить план и тезисы ответов на теоретические вопросы, кратко изложить ход решения практикоориентированного задания;
- при условии проведения письменного экзамена дать полные письменные ответы на теоретические вопросы; изложить ход решения практико-ориентированного задания с численным расчётом искомых величин.



МИНИСТЕРСТВО НАУКИ И ВЫСШЕГО ОБРАЗОВАНИЯ  
РОССИЙСКОЙ ФЕДЕРАЦИИ  
ФГБОУ ВО «Уральский государственный горный университет»

УТВЕРЖДАЮ  
Проректор по учебно-методическому  
комплексу  
А. Устинов



МЕТОДИЧЕСКИЕ УКАЗАНИЯ ПО ОРГАНИЗАЦИИ  
САМОСТОЯТЕЛЬНОЙ РАБОТЫ СТУДЕНТОВ

**Б1.О.35.04 ОБОГАЩЕНИЕ ПОЛЕЗНЫХ ИСКОПАЕМЫХ**

Специальность  
*21.05.04 Горное дело*

Направленность (профиль) подготовки  
*Горные машины и оборудование*

форма обучения: очная, заочная

год набора: 2021

Автор: Хамидулин И. Х., к.т.н.

Одобрена на заседании кафедры

Обогащения полезных ископаемых  
(название кафедры)

Зав. кафедрой

(подпись)

Козин В. З.  
(Фамилия И.О.)

Протокол № 2 от 09.10.2020  
(Дата)

Рассмотрена методической комиссией  
факультета

горно-механического  
(название факультета)

Председатель

(подпись)

Осипов П. А.  
(Фамилия И.О.)

Протокол № 2 от 14.10.2020  
(Дата)

Екатеринбург

## СОДЕРЖАНИЕ

ВВЕДЕНИЕ.....	3
ВИДЫ САМОСТОЯТЕЛЬНОЙ РАБОТЫ СТУДЕНТА .....	4
МЕТОДИЧЕСКИЕ РЕКОМЕНДАЦИИ ПО ПОДГОТОВКЕ КО ВСЕМ ВИДАМ ТЕКУЩЕГО КОНТРОЛЯ .....	4
Повторение материала лекций и самостоятельное изучение курса .....	4
Подготовка к практическим занятиям и лабораторным работам .....	5
Подготовка и написание контрольной работы.....	6
Подготовка к выполнению и написанию курсовой работы (проекта) .....	7
МЕТОДИЧЕСКИЕ РЕКОМЕНДАЦИИ ПО ПОДГОТОВКЕ К ПРОМЕЖУТОЧНОЙ АТТЕСТАЦИИ .....	8
Подготовка к зачёту .....	8
Подготовка к экзамену.....	8

## ВВЕДЕНИЕ

*Самостоятельная работа студентов* - это разнообразные виды деятельности студентов, осуществляемые под руководством, но без непосредственного участия преподавателя в аудиторное и/или внеаудиторное время.

Это особая форма обучения по заданиям преподавателя, выполнение которых требует активной мыслительной, поисково-исследовательской и аналитической деятельности.

Методологическую основу самостоятельной работы студентов составляет деятельностный подход, когда цели обучения ориентированы на формирование умений решать типовые и нетиповые задачи, то есть на реальные ситуации, где студентам надо проявить знание конкретной дисциплины, использовать внутрпредметные и межпредметные связи.

Цель самостоятельной работы - закрепление знаний, полученных на аудиторных занятиях, формирование способности принимать на себя ответственность, решать проблему, находить конструктивные выходы из сложных ситуаций, развивать творческие способности, приобретение навыка организовывать своё время

Кроме того самостоятельная работа направлена на обучение студента осмысленно и самостоятельно работать сначала с учебным материалом, затем с научной информацией, заложить основы самоорганизации и самовоспитания с тем, чтобы привить умение в дальнейшем непрерывно повышать свой профессиональный уровень.

Самостоятельная работа реализует следующие задачи:

- систематизация и закрепление полученных теоретических знаний и практических умений студентов;
  - углубление и расширение теоретических знаний;
  - формирование умений использовать нормативную, правовую, справочную документацию и специальную литературу;
  - развитие познавательных способностей и активности студентов: творческой инициативы, самостоятельности, ответственности и организованности;
  - формирование самостоятельности мышления, способностей к саморазвитию, самосовершенствованию и самореализации;
  - формирование практических (общеучебных и профессиональных) умений и навыков;
  - развитие исследовательских умений;
  - 
  - эффективной самостоятельной (практической и научно-теоретической) деятельности.
- получение навыков профессиональной

В учебном процессе выделяют два вида самостоятельной работы:

- аудиторная;
- внеаудиторная.

*Аудиторная самостоятельная работа* по дисциплине выполняется на учебных занятиях под непосредственным руководством преподавателя и по его заданию.

*Внеаудиторная самостоятельная работа* - планируемая учебная, учебно-исследовательская, научно-исследовательская работа студентов, выполняемая во внеаудиторное время по заданию и при методическом руководстве преподавателя, но без его непосредственного участия.

Самостоятельная работа, не предусмотренная образовательной программой, учебным планом и учебно-методическими материалами, раскрывающими и конкретизирующими их содержание, осуществляется студентами инициативно, с целью реализации собственных учебных и научных интересов.

Для более эффективного выполнения самостоятельной работы по дисциплине преподаватель рекомендует студентам источники и учебно-методические пособия для работы, характеризует наиболее рациональную методику самостоятельной работы, демонстрирует ранее выполненные студентами работы и т. п.

## ВИДЫ САМОСТОЯТЕЛЬНОЙ РАБОТЫ СТУДЕНТА

Основные формы организации самостоятельной работы студентов определяются следующими параметрами:

- содержание учебной дисциплины;
- уровень образования и степень подготовленности студентов;
- необходимость упорядочения нагрузки студентов при самостоятельной работе.

В соответствии с реализацией рабочей программы дисциплины в рамках самостоятельной работы студенту необходимо выполнить следующие виды работ:

*для подготовки ко всем видам текущего контроля:*

- повторение материала лекций;
- самостоятельное изучение курса;
- подготовка к практическим занятиям и лабораторным работам;
- подготовка к контрольной работе, написание контрольной работы;
- выполнение и написание курсовой работы (проекта);

*для подготовки ко всем видам промежуточной аттестации:*

- подготовка к зачёту;
- подготовка к экзамену.

Особенностью организации самостоятельной работы студентов является необходимость не только подготовиться к сдаче зачета /экзамена, но и собрать, обобщить, систематизировать, проанализировать информацию по темам дисциплины.

Технология организации самостоятельной работы студентов включает использование информационных и материально-технических ресурсов образовательного учреждения.

Самостоятельная работа может осуществляться индивидуально или группами студентов как **оп**не, так и на занятиях в зависимости от цели, объема, конкретной тематики самостоятельной работы, уровня сложности, уровня умений студентов.

В качестве форм и методов контроля внеаудиторной самостоятельной работы студентов могут быть использованы обмен информационными файлами, семинарские занятия, тестирование, опрос, доклад, реферат, самоотчеты, контрольные работы, защита контрольных и курсовых работ (проектов), защита зачётных работ в виде доклада с презентацией и др.

Текущий контроль результатов внеаудиторной самостоятельной работы студентов осуществляется в пределах времени, отведенного на обязательные учебные занятия по дисциплине.

Промежуточный контроль результатов внеаудиторной самостоятельной работы студентов осуществляется в пределах времени, отведенного для сдачи экзамена /зачёта.

В методических указаниях по каждому виду контроля представлены материалы для самостоятельной работы и рекомендации по организации отдельных её видов.

### МЕТОДИЧЕСКИЕ РЕКОМЕНДАЦИИ ПО ПОДГОТОВКЕ КО ВСЕМ ВИДАМ ТЕКУЩЕГО КОНТРОЛЯ

#### Повторение материала лекций и самостоятельное изучение курса

Лекционный материал по дисциплине излагается в виде устных лекций преподавателя во время аудиторных занятий. Самостоятельная работа студента во время лекционных аудиторных занятий заключается в ведении записей (конспекта лекций).

Конспект лекций, выполняемый во время аудиторных занятий, дополняется студентом при самостоятельном внеаудиторном изучении некоторых тем курса. Самостоятельное изучение тем курса осуществляется на основе списка основной и дополнительной литературы к дисциплине.

Перечень основной и дополнительной учебной литературы, необходимой для освоения дисциплины приведён в рабочей программе дисциплины.

Рекомендуемые задания для самостоятельной внеаудиторной работы студента, направленные на повторение материала лекций и самостоятельное изучение тем курса: *для овладения знаниями:*

- конспектирование текста;
- чтение основной и дополнительной литературы;
- составление плана текста;
- работа со словарями, справочниками и нормативными документами;
- просмотр обучающих видеозаписей. *для закрепления и систематизации знаний:*
- работа с конспектом лекций;
- повторная работа над учебным материалом;
- составление таблиц для систематизации учебного материала;
- изучение нормативных материалов;
- составление плана и тезисов ответа на вопросы для самопроверки;
- ответы на вопросы для самопроверки;
- составление библиографических списков по изучаемым темам. *для*

*формирования навыков и умений:*

- выполнение рисунков, схем, эскизов оборудования;
- рефлексивный анализ профессиональных умений.

Тематический план изучения дисциплины и содержание учебной дисциплины приведены в рабочей программе дисциплины.

Вопросы для самопроверки приведены учебной литературе по дисциплине или могут быть предложены преподавателем на лекционных аудиторных занятиях после изучения каждой темы.

### **Подготовка к практическим занятиям и лабораторным работам**

*Практические занятия* по дисциплине выступают средством формирования у студентов системы интегрированных умений и навыков, необходимых для освоения профессиональных компетенций, а также умений определять, разрабатывать и применять оптимальные методы решения профессиональных задач.

На практических занятиях происходит закрепление теоретических знаний, полученных в ходе лекций, осваиваются методики и алгоритмы решения типовых задач по образцу и вариантных задач, разбираются примеры применения теоретических знаний для практического использования, выполняются доклады с презентацией по определенным учебно-практическим, учебно-исследовательским или научным темам с последующим их обсуждением.

Рекомендуемые задания для самостоятельной внеаудиторной работы студента, направленные на подготовку к практическим занятиям: *для овладения знаниями:*

- чтение основной и дополнительной литературы;
- работа со словарями, справочниками и нормативными документами;
- просмотр обучающих видеозаписей. *для закрепления и систематизации знаний:*
- работа с конспектом лекций;
- ответы на вопросы для самопроверки;
- подготовка публичных выступлений;
- составление библиографических списков по изучаемым темам. *для*

*формирования навыков и умений:*

- решение задач по образцу и вариативных задач;
- выполнение рисунков, схем, эскизов оборудования;

- рефлексивный анализ профессиональных умений.

Тематический план изучения дисциплины и содержание учебной дисциплины приведены в рабочей программе дисциплины.

*Лабораторные занятия* по дисциплине выступают средством формирования у студентов навыков работы с использованием лабораторного оборудования, планирования и выполнения экспериментов, оформления отчётной документации по выполнению лабораторных работ.

Рекомендуемые задания для самостоятельной внеаудиторной работы студента, направленные на подготовку к лабораторным занятиям: *для овладения знаниями:*

- изучение методик работы с использованием различных видов и типов лабораторного оборудования;
- изучение правил безопасной эксплуатации лабораторного оборудования;
- работа со словарями, справочниками и нормативными документами. *для закрепления и систематизации знаний:*

- составление плана проведения эксперимента;
- составление отчётной документации по результатам экспериментирования;
- аналитическая обработка результатов экспериментов. *для формирования навыков и умений:*

- выполнение рисунков, схем, эскизов оборудования;
- оформление отчётной документации по выполнению лабораторных работ.

### **Подготовка и написание контрольной работы**

*Контрольная работа* - индивидуальная деятельность обучающегося по концентрированному выражению накопленного знания, обеспечивает возможность одновременной работы всем обучающимся за фиксированное время по однотипным заданиям, что позволяет преподавателю оценить всех обучающихся. Контрольная работа является средством проверки умений применять полученные знания для решения задач определенного типа по теме или разделу.

Рекомендуемые задания для самостоятельной внеаудиторной работы студента, направленные на подготовку к контрольной работе: *для овладения знаниями:*

- чтение основной и дополнительной литературы;
- работа со словарями, справочниками и нормативными документами. *для закрепления и систематизации знаний:*

- работа с конспектом лекций;
- ответы на вопросы для самопроверки. *для формирования навыков и умений:*
- решение задач по образцу и вариативных задач;
- выполнение рисунков, схем, эскизов оборудования;
- оформление отчётной документации по выполнению контрольной работы.

Контрольная работа может быть выполнена в виде доклада с презентацией.

*Доклад с презентацией* - это публичное выступление по представлению полученных результатов знаний по определенной учебно-практической, учебно-исследовательской или научной теме.

При подготовке доклада с презентацией обучающийся должен продемонстрировать умение самостоятельного изучения отдельных вопросов, структурирования основных положений рассматриваемых проблем, публичного выступления, позиционирования себя перед коллективом, навыки работы с библиографическими источниками и оформления научных текстов.

В ходе подготовки к докладу с презентацией обучающемуся необходимо:

- выбрать тему и определить цель выступления;
- осуществить сбор материала к выступлению;
- организовать работу с источниками;
- во время изучения источников следует записывать вопросы, возникающие по мере ознакомления, ключевые слова, мысли, суждения; представлять наглядные примеры из практики;
- сформулировать возможные вопросы по теме доклада, подготовить тезисы ответов на них;
- обработать материал и представить его в виде законченного доклада и презентации.

При выполнении контрольной работы в виде доклада с презентацией самостоятельная работа студента включает в себя: *для овладения знаниями:*

- чтение основное и дополнительной литературы по заданной теме доклада;
- составление плана доклада;
- работа со словарями, справочниками и нормативными документами;
- просмотр обучающих видеозаписей по теме доклада

*для закрепления и систематизации знаний:*

- составление плана и тезисов презентации по теме доклада;
- составление презентации;
- составление библиографического списка по теме доклада;
- подготовка к публичному выступлению;
- составление возможных вопросов по теме доклада и ответов на них. *для*

*формирования навыков и умений:*

- публичное выступление;
- выполнение рисунков, схем, эскизов оборудования;
- рефлексивный анализ профессиональных умений.

Варианты контрольных работ и темы докладов приведены в комплекте оценочных средств дисциплины.

### **Подготовка к выполнению и написанию курсовой работы (проекта)**

*Курсовая работа (проект)* - форма контроля для демонстрации обучающимся умений работать с объектами изучения, критическими источниками, справочной и энциклопедической литературой, логично и грамотно излагать собственные умозаключения и выводы, обосновывать и строить априорную модель изучаемого объекта или процесса, создавать содержательную презентацию выполненной работы.

При выполнении и защите курсовой работы (проекта) оценивается умение самостоятельной работы с объектами изучения, справочной литературой, логично и грамотно излагать собственные умозаключения и выводы, обосновывать выбранную технологическую схему и принятый тип и количество оборудования, создавать содержательную презентацию выполненной работы (пояснительную записку и графический материал).

Рекомендуемые задания для самостоятельной внеаудиторной работы студента, направленные на подготовку к курсовой работе (проекту): *для овладения знаниями:*

- чтение основной и дополнительной литературы;
- работа со словарями, справочниками и нормативными документами;
- составление плана выполнения курсовой работы (проекта);
- составление списка использованных источников.

для закрепления и систематизации знаний:

- работа учебно-методическими материалами по выполнению курсовой работы (проекта);
- изучение основных методик расчёта технологических схем, выбора и расчёта оборудования;
- подготовка тезисов ответов на вопросы по тематике курсовой работы (проекта).

для формирования навыков и умений:

- решение задач по образцу и вариативных задач;
- выполнение рисунков, схем, компоновочных чертежей;
- оформление текстовой и графической документации.

Тематика курсовых работ (проектов) приведены в комплекте оценочных средств дисциплины.

## **МЕТОДИЧЕСКИЕ РЕКОМЕНДАЦИИ ПО ПОДГОТОВКЕ К ПРОМЕЖУТОЧНОЙ АТТЕСТАЦИИ Подготовка к зачёту**

Зачёт по дисциплине может быть проведён в виде теста или включать в себя защиту контрольной работы (доклад с презентацией).

*Тест* - это система стандартизированных заданий, позволяющая автоматизировать процедуру измерения уровня знаний и умений обучающегося.

При самостоятельной подготовке к зачёту, проводимому в виде теста, студенту необходимо:

- проработать информационный материал (конспект лекций, учебное пособие, учебник) по дисциплине; проконсультироваться с преподавателем по вопросу выбора дополнительной учебной литературы;

проведения теста: выяснить условия  
количество вопросов в тесте,  
продолжительность выполнения теста, систему оценки результатов и т. д.;

- приступая к работе с тестом, нужно внимательно и до конца прочитать вопрос и предлагаемые варианты ответов, выбрать правильные (их может быть несколько), на отдельном листке ответов вписать цифру вопроса и буквы, соответствующие правильным ответам.

В процессе выполнения теста рекомендуется применять несколько подходов в решении заданий. Такая стратегия позволяет максимально гибко оперировать методами решения, находя каждый раз оптимальный вариант. Не нужно тратить слишком много времени на трудный вопрос, а сразу переходить к другим тестовым заданиям, к трудному вопросу можно обратиться в конце. Необходимо оставить время для проверки ответов, чтобы избежать механических ошибок.

Зачёт также может проходить в виде защиты контрольной работы (доклад с презентацией).

Методические рекомендации по подготовке и выполнению доклада с презентацией приведены в п. «Подготовка и написание контрольной работы».

### **Подготовка к экзамену**

Промежуточная аттестация по итогам освоения дисциплины проводится в форме экзамена.

Билет на экзамен включает в себя теоретические вопросы и практикоориентированные задания.

*Теоретический вопрос* - индивидуальная деятельность обучающегося по концентрированному выражению накопленного знания, обеспечивает возможность



одновременной работы всем обучающимся за фиксированное время по однотипным заданиям, что позволяет преподавателю оценить всех обучающихся.

*Практико-ориентированное задание* - средство проверки умений применять полученные знания для решения задач определенного типа по определенной теме.

При самостоятельной подготовке к экзамену студенту необходимо:

- получить перечень теоретических вопросов к экзамену;
- проработать пройденный материал (конспект лекций, учебное пособие, учебник) по дисциплине, при необходимости изучить дополнительные источники;
- составить планы и тезисы ответов на вопросы;
- проработать все типы практико-ориентированных заданий;
- составить алгоритм решения основных типов задач;
- выяснить условия проведения экзамена: количество теоретических вопросов и практико-ориентированных заданий в экзаменационном билете, продолжительность и форму проведения экзамена (устный или письменный), систему оценки результатов и т. д.;
- приступая к работе с экзаменационным билетом, нужно внимательно прочитать теоретические вопросы и условия практико-ориентированного задания;
- при условии проведения устного экзамена составить план и тезисы ответов на теоретические вопросы, кратко изложить ход решения практикоориентированного задания;
- при условии проведения письменного экзамена дать полные письменные ответы на теоретические вопросы; изложить ход решения практико-ориентированного задания с численным расчётом искомых величин.



Министерство образования и науки  
Российской Федерации  
Федеральное государственное бюджетное  
образовательное учреждение  
высшего профессионального образования  
«Уральский государственный горный  
университет»

**С. Г. Комлев, Т. Ю. Овчинникова,  
К. А. Водовозов**

## **ОБОГАЩЕНИЕ ПОЛЕЗНЫХ ИСКОПАЕМЫХ**

*Методические указания  
по выполнению контрольных работ  
и варианты заданий*

по дисциплине «Обогащение полезных ископаемых»  
для студентов направления 130400.65 – «Горное дело»  
всех форм обучения

Екатеринбург – 2015

Министерство образования и науки Российской Федерации  
Федеральное государственное бюджетное образовательное учреждение  
высшего профессионального образования  
«Уральский государственный горный университет»

**ОДОБРЕНО**

Методической комиссией  
горномеханического  
факультета  
« 3 » февраля 2015 г.  
Председатель комиссии

 проф. В. П. Барановский

С. Г. Комлев, Т. Ю. Овчинникова,  
К. А. Водовозов

## ОБОГАЩЕНИЕ ПОЛЕЗНЫХ ИСКОПАЕМЫХ

Методические указания  
по выполнению контрольных работ  
и варианты заданий  
по дисциплине «Обогащение полезных ископаемых»  
для студентов направления 130400.65 – «Горное дело»  
всех форм обучения

К 63

Рецензент: *А. В. Колтунов*, доцент кафедры  
обогащения полезных ископаемых УГГУ.

Учебно-методическое пособие рассмотрено на заседании кафедры «Обогащение полезных ископаемых» «27» декабря 2014 г. (протокол № 5) и рекомендовано для издания в УГГУ.

**К 63 Комлев С. Г., Овчинникова Т. Ю., Водовозов К. А.**

Обогащение полезных ископаемых. Методические указания по выполнению контрольных работ и варианты заданий по дисциплине «Обогащение полезных ископаемых» для студентов направления 130400.65 – «Горное дело» всех форм обучения / Комлев С. Г., Овчинникова Т. Ю., Водовозов К. А.; Урал. гос. горный ун-т. – Екатеринбург: Изд-во УГГУ, 2015. – 35 с.

В пособии приведены основные понятия и формулы для расчёта технологических показателей обогащения, эффективности грохочения, методики расчёта схем обогащения полезных ископаемых, показаны примеры решения задач, приведены варианты заданий. Пособие составлено в соответствии с учебной программой дисциплины.

© Комлев С. Г., 2015  
© Овчинникова Т. Ю., 2015  
© Водовозов К. А., 2015  
© Уральский государственный  
горный университет, 2015

## СОДЕРЖАНИЕ

ОБЩИЕ УКАЗАНИЯ ПО ОФОРМЛЕНИЮ .....	4
1. ОСНОВНЫЕ ПОНЯТИЯ И ФОРМУЛЫ .....	5
1.1. Расчёт технологических показателей обогащения .....	5
1.2. Построение гранулометрической характеристики .....	8
1.3. Расчёт эффективности грохочения.....	12
1.4. Расчёт схем обогащения.....	14
2. ПРИМЕРЫ РЕШЕНИЯ.....	16
2.1. Контрольная работа № 1 .....	16
2.2. Контрольная работа № 2 .....	18
2.3. Контрольная работа № 3 .....	20
3. ВАРИАНТЫ ЗАДАНИЙ ДЛЯ КОНТРОЛЬНЫХ РАБОТ .....	24
3.1. Контрольная работа № 1 .....	24
3.2. Контрольная работа № 2 .....	28
3.3. Контрольная работа № 3 .....	30
СПИСОК ЛИТЕРАТУРЫ .....	35

## ОБЩИЕ УКАЗАНИЯ ПО ОФОРМЛЕНИЮ

В курсе «Обогащение полезных ископаемых» студент самостоятельно выполняет три контрольные работы из разделов «Расчёт технологических показателей обогащения» (контрольная работа № 1), «Построение гранулометрических характеристик» и «Расчёт эффективности грохочения» (контрольная работа № 2) и «Расчёт схем обогащения» (контрольная работа № 3). Номера задач для каждого студента задаются номером варианта задания. Номер варианта назначает преподаватель.

Контрольные работы оформляются в виде единой сброшюрованной пояснительной записки.

К пояснительной записке, выполненной на листах формата А4, предъявляются следующие требования: наличие титульного листа, содержания, нумерации страниц, таблиц, рисунков, подрисуночных подписей, обозначения и расшифровки кривых на графиках, обозначения осей на графиках, размерностей по осям графиков, в таблицах и численных результатах, получаемых в ходе расчётов по формулам, списка использованных источников.

При построении графиков студент самостоятельно выбирает оптимальные масштабы по осям, вводя, при необходимости, логарифмические масштабы.

# 1. ОСНОВНЫЕ ПОНЯТИЯ И ФОРМУЛЫ

## 1.1. Расчёт технологических показателей обогащения

Определения основных технологических показателей обогащения даны на примере операции разделения с двумя получаемыми продуктами (рис. 1).

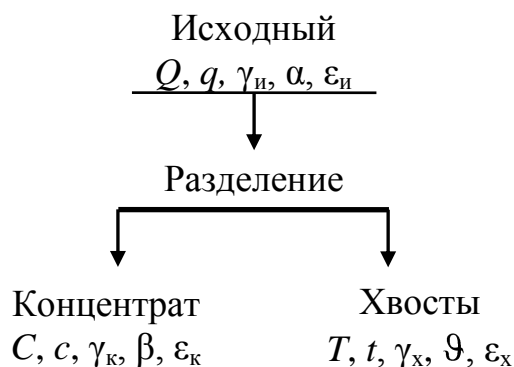

**Рис. 1. К определению основных технологических показателей разделения**

На рис. 1 введены следующие обозначения:  $Q, C, T$  – массы соответствующих продуктов;  $q, c, t$  – массы ценного компонента в соответствующих продуктах;  $\gamma_{и}, \gamma_{к}, \gamma_{х}$  – выходы соответствующих продуктов;  $\alpha, \beta, \theta$  – массовые доли ценного компонента в соответствующих продуктах;  $\epsilon_{и}, \epsilon_{к}, \epsilon_{х}$  – извлечение ценного компонента в соответствующие продукты.

В обогащении полезных ископаемых количество продукта может иметь размерность как массы (т, реже кг), так и производительности (т/ч, т/сут, т/год).

В табл. 1 представлены общепринятые обозначения и размерности технологических показателей обогащения.

При разделении материала принято считать концентратами продукты с большей массовой долей ценного компонента, а хвостами – с меньшей. В том случае если оценка показателей обогащения ведётся по массовой доле вредной примеси, то концентратами считают продукты, с меньшим содержанием вредных примесей, а хвостами – с большей. Примером может служить обогащение углей, где малое содержание вредной примеси – золы (зольность) меньше для концентратов и больше для хвостов.

**Общепринятые обозначения и размерности  
технологических показателей обогащения**

Показатель	Размерность	Продукт				
		исходный	концентрат	хвосты	подрешётный	надрешётный
<b>Масса</b> продукта	т, кг (т/ч;	$Q$	$C$	$T$	$C$	$T$
компонента в продукте	т/сут;	$q$	$c$	$t$	–	–
класса $-d$	т/год)	$q$	–	–	$c$	$t$
<b>Выход</b>	%	$\gamma_{и}$	$\gamma_{к}$	$\gamma_{х}$	$\gamma_{п}$	$\gamma_{н}$
<b>Массовая доля</b> компонента в продукте	% (г/т)	$\alpha$	$\beta$	$\vartheta$	–	–
зола в продукте (зольность)	%	$A_{и}$	$A_{к}$	$A_{х}$	–	–
класса $-d$		$\alpha^{-d}$	–	–	$\beta^{-d}$	$\vartheta^{-d}$
класса $+d$		$\alpha^{+d}$	–	–	$\beta^{+d}$	$\vartheta^{+d}$
<b>Извлечение</b>	%	$\epsilon_{и}$	$\epsilon_{к}$	$\epsilon_{х}$	–	–

**Выход продукта** – это отношение массы продукта разделения к массе исходного продукта:

$$\gamma_{к} = \frac{C}{Q}, \text{ д. ед.} \quad \text{или} \quad \gamma_{к} = \frac{C}{Q} \cdot 100, \%. \quad (1)$$

$$\gamma_{х} = \frac{T}{Q}, \text{ д. ед.} \quad \text{или} \quad \gamma_{х} = \frac{T}{Q} \cdot 100, \%. \quad (2)$$

**Массовая доля компонента в продукте** – это отношение массы компонента в каком-либо продукте к массе всего этого продукта:

для исходного  $\alpha = \frac{q}{Q}, \text{ д. ед.} \quad \text{или} \quad \alpha = \frac{q}{Q} \cdot 100, \%; \quad (3)$

для концентрата  $\beta = \frac{c}{C}, \text{ д. ед.} \quad \text{или} \quad \beta = \frac{c}{C} \cdot 100, \%; \quad (4)$

для хвостов  $\vartheta = \frac{t}{T}, \text{ д. ед.} \quad \text{или} \quad \vartheta = \frac{t}{T} \cdot 100, \%. \quad (5)$



**Извлечение компонента в продукт** – это отношение массы компонента в продукте к массе этого компонента в исходном продукте:

$$\varepsilon_{\text{к}} = \frac{c}{q}, \text{ д. ед.} \quad \text{или} \quad \varepsilon_{\text{к}} = \frac{c}{q} \cdot 100, \%$$
 (6)

$$\varepsilon_{\text{х}} = \frac{t}{q}, \text{ д. ед.} \quad \text{или} \quad \varepsilon_{\text{х}} = \frac{t}{q} \cdot 100, \%$$
 (7)

Иногда используют термин **потери** для обозначения извлечения ценного компонента в не одноимённый продукт, например, *потери ценного компонента с хвостами*, что *равнозначно* понятию *извлечение ценного компонента в хвосты*.

Уравнения баланса, вытекают из закона сохранения массы:

$$C + T = Q; \tag{8}$$

$$c + t = q; \tag{9}$$

$$\gamma_{\text{к}} + \gamma_{\text{х}} = \gamma_{\text{и}}; \tag{10}$$

$$\gamma_{\text{к}} \cdot \beta + \gamma_{\text{х}} \cdot \vartheta = \gamma_{\text{и}} \cdot \alpha; \tag{11}$$

$$\varepsilon_{\text{к}} + \varepsilon_{\text{х}} = \varepsilon_{\text{и}}. \tag{12}$$

Сумма масс, выходов и извлечений продуктов разделения **всегда** равна массе, выходу или извлечению исходного продукта соответственно и определяется простым сложением (8)-(10), (12).

Массовые доли **складывать нельзя**, так как они рассчитаны от **разных** масс продуктов. При простом сложении не будет учтена **доля участия** (удельный вес) каждого из продуктов в общей сумме, поэтому при составлении уравнения баланса по массовым долям необходимо использовать **средневзвешенное значение**. В качестве удельного веса может выступать выход или масса продукта, как показано в уравнении (11).

При расчёте одной операции разделения или схемы в целом, как правило, принимают:  $\gamma_{\text{и}} = 100 \%$ ;  $\varepsilon_{\text{и}} = 100 \%$ . Тогда уравнения (10)-(12) приобретают вид:

$$\gamma_{\text{к}} + \gamma_{\text{х}} = 100; \tag{13}$$

$$\gamma_{\text{к}} \cdot \beta + \gamma_{\text{х}} \cdot \vartheta = 100 \cdot \alpha; \tag{14}$$

$$\varepsilon_{\text{к}} + \varepsilon_{\text{х}} = 100. \tag{15}$$

Решая систему уравнений, состоящую из формул (13)-(15), можно вывести формулы для расчёта выходов продуктов разделения и извлечения в них (продукты) компонента:

$$\gamma_k = \frac{\alpha - \vartheta}{\beta - \vartheta} \cdot 100, \% \quad (16)$$

$$\gamma_x = \frac{\beta - \alpha}{\beta - \vartheta} \cdot 100 \% \quad (17)$$

$$\varepsilon_k = \frac{\gamma_k \cdot \beta}{\alpha}, \% \quad (18)$$

$$\varepsilon_x = \frac{\gamma_x \cdot \vartheta}{\alpha}, \% \quad (19)$$

Примеры расчёта технологических показателей обогащения представлены в п. 2.1.

## 1.2. Построение гранулометрической характеристики

Гранулометрический состав продуктов обогащения характеризуется распределением частиц по классам крупности. Основным методом определения гранулометрического состава продуктов является ситовый анализ, состоящий в рассеиве продукта на наборе сит с квадратными отверстиями и последующем определении *частных выходов* классов крупности.

Частный выход каждого класса крупности определяется по формуле:

$$\gamma_i = \frac{M_i}{M_{\text{исх}}} \cdot 100, \% \quad (20)$$

где  $\gamma_i$  – выход  $i$ -го класса крупности;  $M_i$  – масса  $i$ -го класса крупности;  $M_{\text{исх}}$  – масса исходного продукта, подвергнутого рассеиву.

Помимо этого определяют *суммарный выход* классов крупности «*по плюсу*» и «*по минусу*».

Суммарная характеристика «по плюсу» показывает, какое количество материала осталось бы на сите с размером отверстия, равным  $d$  мм, если бы это сито в наборе сит для ситового анализа было верхним.

Суммарная характеристика «по минусу» показывает, какое количество материала прошло бы сквозь сито с размером отверстия, равным  $d$  мм, если бы это сито в наборе было нижним.

Суммарный выход классов крупности «по плюсу» рассчитывается последовательным суммированием значений частных выходов каждого класса крупности сверху вниз, а «по минусу» – снизу вверх.

Пример оформления результатов ситового анализа приведён в табл. 2.

Таблица 2

**Результаты ситового анализа**

Класс крупности, мм	Выход, %			
	частный	суммарный		
		«по плюсу»	«по минусу»	
-200+100	12,8	● 12,8	100,0	↑
-100+50	22,5	35,3	87,2	
-50+25	21,5	56,8	64,7	
-25+13	16,9	73,7	43,2	
-13+6	13,3	87,0	26,3	
-6+3	6,4	93,4	13,0	
-3+0	6,6	↓ 100,0	6,6	●
<b>Итого:</b>	<b>100,0</b>	–	–	
Абсцисса для кривой «по минусу»	Абсцисса для кривой «по плюсу»	Ордината для кривой «по плюсу»	Ордината для кривой «по минусу»	

На рис. 2 приведен пример построения суммарных характеристик крупности для рассмотренного примера. Кривые являются зеркальным отображением друг друга. По любой из них можно определить выход любого класса крупности.

При построении кривых суммарного выхода каждый класс крупности представляется в виде точки координатами  $(d; \gamma)$ , где  $d$  – граничное значение каждого класса крупности, а  $\gamma$  – суммарный выход этого класса крупности («по плюсу» или «минусу»).

Для кривой суммарного выхода «по плюсу»  $d$  – это **нижняя** граница класса крупности, то есть значение крупности со знаком «плюс», а для кривой суммарного выхода «по минусу» – **верхняя** граница класса крупности, то есть значение крупности со знаком «минус». Для приведённого примера класс крупности -100+50 мм при построении кривой суммарного выхода «по плюсу» будет иметь координаты (50; 35,3), а при построении кривой суммарного выхода «по минусу» – (100; 87,2).

Полученные точки соединяют плавной кривой. Обе кривые суммарного выхода монотонны. Каждая из них пересекает и ось абсцисс, и ось ординат.



Рис. 2. Гранулометрическая характеристика продукта

*Точки пересечения с осью абсцисс:*  $(D_{\max}; 0)$  для кривой суммарного выхода «по плюсу» и  $(D_{\max}; 100)$  для кривой суммарного выхода «по минусу».  $D_{\max}$  – это максимальная крупность продукта, мм. Для представленного примера  $D_{\max}=200$  мм.

*Точки пересечения с осью ординат:*  $(0; 100)$  для кривой суммарного выхода «по плюсу» и  $(0; 0)$  для кривой суммарного выхода «по минусу».

По виду кривой суммарного выхода можно сделать вывод о преобладании тех или иных классов крупности. Если кривая суммарного выхода «по плюсу» имеет выпуклую форму, то в продукте преобладают крупные классы, если вогнутую – то мелкие (для кривой суммарного выхода «по минусу» – наоборот). Если кривые суммарного выхода имеют форму близкую к прямой, то это свидетельствует о равномерном распределении частиц по классам крупности.

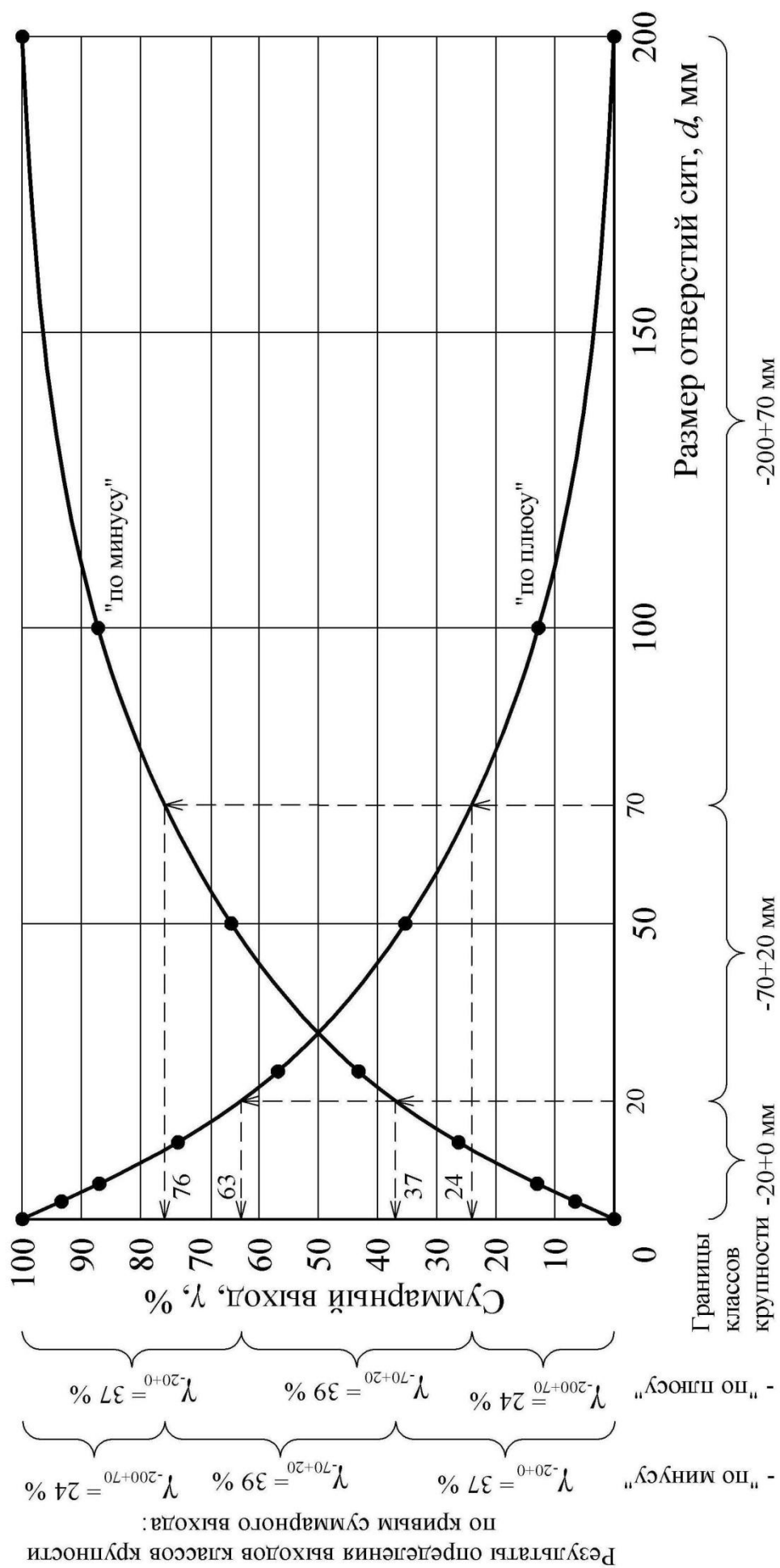
Определение выхода заданного класса крупности осуществляется в следующей последовательности:

1. Отложить на оси абсцисс границы заданного класса крупности.
2. Из полученных точек восстановить перпендикуляры до пересечения с кривой суммарного выхода.
3. Из полученных точек пересечения с кривой суммарного выхода провести перпендикуляры к оси ординат. Высота полученного отрезка находится вычитанием из большего значения выхода меньшего и соответствует выходу заданного класса крупности.

Обычно границы класса крупности задаются двумя значениями, например,  $-6+3$  мм. Если требуется определить выход класса крупности  $-6$  мм, то второй границей является значение  $0$  мм (класс крупности  $-6+0$  мм). Если требуется определить выход класса крупности  $+6$  мм, то второй границей является значение максимальной крупности продукта (класс крупности  $-D_{\max}+6$  мм).

Также следует помнить, что сумма выходов классов  $-d$  мм и  $+d$  мм для одного и того же продукта равна  $100\%$ .

При работе с гранулометрическими характеристиками (и только в этом случае) термины «**выход класса**» и «**массовая доля класса крупности**» равнозначны.

### **Пример**

По гранулометрической характеристике (рис. 2) определить выходы классов крупности  $-20$  мм,  $-70+20$  мм,  $+70$  мм.

## *Решение*

Определим выходы заданных классов крупности по кривой суммарного выхода «по плюсу».

*Класс -20 мм.* Помня, что запись -20 мм означает -20+0 мм, определим значения выходов в точках 0 и 20 мм, они составят 100 и 63 % соответственно, следовательно, выход класса -20+0 мм составит:

$$\gamma_{-20+0} = 100 - 63 = 37 \%$$

*Класс -70+20 мм.* Значения выходов в точках 20 и 70 мм составляют 63 и 24 % соответственно, следовательно, выход класса -70+20 мм составит:

$$\gamma_{-70+20} = 63 - 24 = 39 \%$$

*Класс +70 мм.* Максимальная крупность продукта составляет 200 мм, следовательно, необходимо определить выход класса -200+70 мм. Значения выходов в точках 70 и 200 мм составляют 24 и 0 %, соответственно, следовательно, выход класса -200+70 мм составит:

$$\gamma_{-200+70} = 24 - 0 = 24 \%$$

Определение выходов заданных классов крупности по кривой суммарного выхода «по минусу» осуществляется аналогично. Значения выходов в точках 0, 20, 70 и 200 мм составляют 0, 37, 76 и 100 % соответственно. Тогда выходы классов крупности, %:

$$\gamma_{-20+0} = 37 - 0 = 37;$$

$$\gamma_{-70+20} = 76 - 37 = 39;$$

$$\gamma_{-200+70} = 100 - 76 = 24.$$

В практике обогащения при определении выхода класса крупности пользуются *только одной* из кривых суммарного выхода.

В контрольной работе № 2 требуется построить одну из кривых суммарного выхода и по ней определить выход заданного класса крупности. Пример выполнения приведён в п. 2.2.

### **1.3. Расчёт эффективности грохочения**

Процесс грохочения характеризуется *эффективностью грохочения* (к.п.д. грохота).

Эффективность грохочения ( $E$ ) – это отношение массы подрешётного продукта ( $C$ ) к массе продукта той же крупности в исходном материале ( $q$ ), определяется по формуле:

$$E = \frac{C}{q} \cdot 100, \% \quad (21)$$

При расчёте показателей операции грохочения применимы все полученные ранее соотношения между технологическими показателями и уравнения баланса.

Условно концентратом считается подрешётный продукт, а надрешётный – хвостами. При этом массовая доля класса крупности менее размера отверстия сита в подрешётном продукте ( $\beta^{-d}$ ) составляет 100 %, так как частицы крупнее размера отверстия сита в подрешётный продукт попасть не могут.

С помощью простых преобразований можно получить формулы для расчёта эффективности грохочения, %:

$$E = \frac{C}{Q \cdot \alpha^{-d}} \cdot 10^4; \quad (22)$$

$$E = \frac{\gamma_{\text{п}}}{\alpha^{-d}} \cdot 100; \quad (23)$$

$$E = \frac{\alpha^{-d} - \vartheta^{-d}}{\alpha^{-d} (100 - \vartheta^{-d})} \cdot 10^4. \quad (24)$$

Для определения эффективности грохочения, как правило, необходимо знать массовую долю расчётного класса в исходной руде ( $\alpha^{-d}$ ).

Если эта величина не задана, то её можно определить по гранулометрической характеристике исходного продукта (п. 1.2).

Если гранулометрическая характеристика исходного продукта отсутствует, то её можно провести по прямой линии (рис. 3).

Так как гранулометрическая характеристика является прямой линией, то её можно описать уравнением вида  $\alpha^{-d} = \gamma_{-d+0} = kd$ .

Для случая, представленного на рис. 3, уравнение может быть записано как:

$$\alpha^{-d} = \frac{100}{D_{\text{max}}} \cdot d, \% \quad (25)$$

Использование данной формулы позволяет определить массовую долю расчётного класса в руде без построения гранулометрической характеристики.

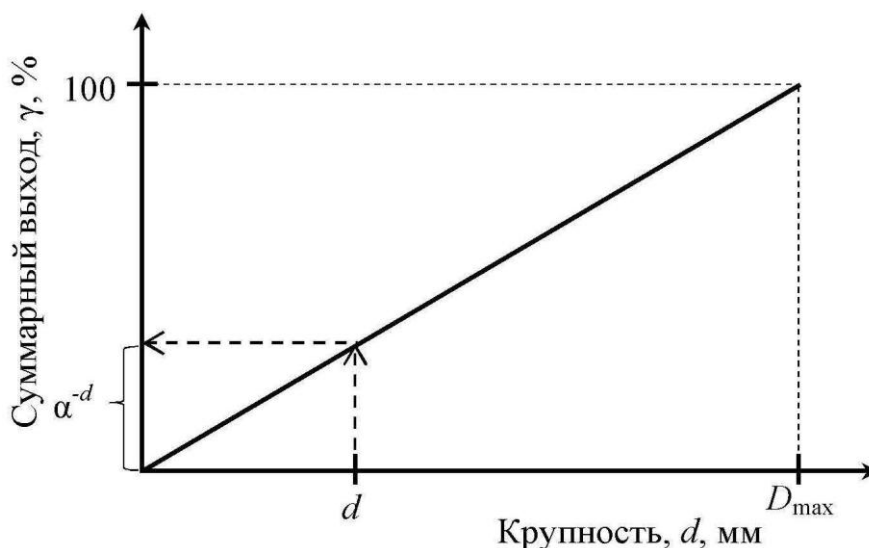

**Рис. 3. К определению массовой доли нижнего класса в исходном материале:**

$d$  – размер отверстия сита;  $D_{\max}$  – максимальная крупность исходного материала

В табл. 1 приведены общепринятые обозначения для продуктов операции грохочения.

Примеры расчёта эффективности грохочения приведены в п. 2.2.

#### 1.4. Расчёт схем обогащения

Совокупность операций переработки минерального сырья называется **технологической схемой обогащения**, изображаемой графически. Расчёт технологических схем обогащения выполняется обычно в виде таблицы.

Основным типом технологических схем является **качественно-количественная схема**, на которой отражены все операции обработки полезного ископаемого с указанием количества и качества всех продуктов.

Основой расчётов технологических показателей схем обогащения являются уравнения балансов (13)-(15).

Расчёт схемы начинается с составления технологического баланса по массовой доле компонента, представляемого в виде таблицы. Для расчёта схемы необходимо задаться рядом технологических показателей. Чаще всего задают величину массовой доли компонента в руде (по данным анализа) и в концентрате (по требованию нормативных документов), а также нормируемую величину извлечения компонента в концентрат (реже в хвосты).

Технологические показатели для промежуточных операций и продуктов схемы рассчитывают, задаваясь массовой долей компо-



нента в продуктах разделения, частным извлечением в концентрат или величиной степени концентрации компонента в каждой операции.

В контрольной работе № 3 требуется рассчитать технологические показатели схемы флотации. Каждой отдельной операции флотации присуща своя **степень концентрации**, показывающая во сколько раз увеличивается массовая доля полезного компонента в концентрате операции, по сравнению с массовой долей в продукте, входящем в операцию. Степень концентрации обозначается буквой *i* и для основных и контрольных операций составляет 2-9, а для перечистных – 1-2. При расчёте обычно принимается, что массовая доля в концентрате первой контрольной операции в два раза больше, чем массовая доля в исходном продукте схемы, а если контрольная операция одна, то приблизительно равным ему. Массовую долю в промпродуктах перечистных операций (хвостах) принимают приблизительно равной массовой доле продукта, поступающего в ту же операцию, что и эти промпродукты.

После определения массовой доли компонента в каждом продукте схемы рассчитывают выходы всех продуктов схемы. Расчёт ведётся по операциям схемы «снизу вверх» составлением и решением балансовых уравнений относительно выходов продуктов. Расчёт завершается проверкой:

$$\Delta = 100 \cdot \alpha - (\gamma_k \cdot \beta + \gamma_x \cdot \vartheta). \quad (26)$$

Величина  $\Delta$  называется **невязкой расчёта** и показывает точность его выполнения. Невязка может быть как положительной, так и отрицательной. При выполнении расчёта на ПК величина невязки равна 0. При расчёте на калькуляторе для получения приемлемой величины невязки (порядка  $10^{-3} \% ^2$ ) получаемые величины необходимо округлять до 4-го знака после запятой.

Результаты расчётов оформляются в виде технологической схемы, изображаемой графически, и типовых таблиц – «Технологический баланс продуктов обогащения» и «Результаты расчёта качественно-количественной схемы».

На технологической схеме каждому продукту присваивается порядковый номер, указываются технологические показатели каждого продукта и принятые в операциях разделения степени концентрации.

В типовой таблице «Технологический баланс продуктов обогащения» приводятся технологические показатели **исходного** продукта

и **конечных** (концентрат и хвосты) продуктов разделения.

В типовой таблице «Результаты расчёта качественно-количественной схемы» приводятся технологические показатели для **всех** продуктов схемы.

Пример расчёта качественно-количественной схемы флотации приведён в п. 2.3.

## 2. ПРИМЕРЫ РЕШЕНИЯ

### 2.1. Контрольная работа № 1

#### Задача 1

Руда для кучного выщелачивания подаётся из трёх забоев в соотношении: 20 % из забоя № 1, 60 % из забоя № 2, остальное из забоя № 3. Массовая доля золота составляет 4, 6 и 3 г/т, соответственно. Определить массовую долю золота в исходной для выщелачивания куче.

**Комментарий:** в данной задаче необходимо определить массовую долю руды, получаемой при смешивании руд из различных забоев. При этом руды из этих забоев имеют различную массовую долю компонента и смешиваются **не в равном** соотношении. В этом случае для расчёта массовой доли полученной смеси необходимо использовать формулу для определения средневзвешенного значения, которое учитывает долю участия каждого из забоев в общей смеси:

$$\alpha = \frac{\sum_{i=1}^n (\gamma_i \cdot \alpha_i)}{\sum_{i=1}^n \gamma_i},$$

где  $\gamma_i$  – выход (доля) руды из  $i$ -го забоя;  $\alpha_i$  – массовая доля компонента в руде  $i$ -го забоя.

#### Дано:

$$\gamma_1 = 20 \%$$

$$\alpha_1 = 4 \text{ г/т}$$

$$\gamma_2 = 60 \%$$

$$\alpha_2 = 6 \text{ г/т}$$

$$\alpha_3 = 3 \text{ г/т}$$

$$\alpha_{\text{срв}} = ?$$

#### Решение

$$\gamma_1 + \gamma_2 + \gamma_3 = 100 \% \rightarrow \gamma_3 = 100 - (\gamma_1 + \gamma_2) = 100 - (20 + 60) = 20 \%;$$

$$\alpha = \frac{\gamma_1 \cdot \alpha_1 + \gamma_2 \cdot \alpha_2 + \gamma_3 \cdot \alpha_3}{\gamma_1 + \gamma_2 + \gamma_3} = \frac{20 \cdot 4 + 60 \cdot 6 + 20 \cdot 3}{20 + 60 + 20} = 5 \text{ г/т.}$$

**Ответ:** Массовая доля золота в исходной для выщелачивания куче равна 5 г/т.

## Задача 2

Определить потери цинка с медным концентратом, если массовая доля цинка в руде – 5 %, в медном концентрате – 4,5 %, выход цинкового концентрата составляет 12 %, а выход хвостов – 85 %.

**Комментарий:** потери цинка с медным концентратом – это извлечение цинка в медный концентрат. В данной задаче речь идёт о полиметаллической руде (компонентами являются медь и цинк), при обогащении которой получают три продукта – хвосты и концентраты: медный и цинковый. Тогда формула (13) будет иметь вид:

$$\gamma_{\text{к}}^{\text{Cu}} + \gamma_{\text{к}}^{\text{Zn}} + \gamma_{\text{х}} = 100 \%$$

Для определения потерь цинка с медным концентратом воспользуемся формулой (19), переписав её как, %:

$$\varepsilon_{\text{к}}^{\text{Cu/Zn}} = \frac{\gamma_{\text{к}}^{\text{Cu}} \cdot g^{\text{Cu/Zn}}}{\alpha^{\text{Zn}}}$$

Нижний индекс «к» у обозначения показателей указывает лишь на то, что продукт, с которым теряется цинк, не является хвостами.

**Дано:**

$$\begin{aligned} \alpha^{\text{Zn}} &= 5 \% \\ \gamma_{\text{к}}^{\text{Zn}} &= 12 \% \\ g^{\text{Cu/Zn}} &= 4,5 \% \\ \gamma_{\text{х}} &= 85 \% \end{aligned}$$

$$\varepsilon_{\text{к}}^{\text{Cu/Zn}} = ?$$

**Решение**

Выход медного концентрата составит:

$$\gamma_{\text{к}}^{\text{Cu}} = 100 - \gamma_{\text{к}}^{\text{Zn}} - \gamma_{\text{х}} = 100 - 12 - 85 = 3 \%$$

Потери цинка с медным концентратом:

$$\varepsilon_{\text{к}}^{\text{Cu/Zn}} = \frac{5 \cdot 4,5}{3} = 7,5 \%$$

**Ответ:** Потери цинка в медном концентрате составляют 7,5 %.

## Задача 3

Определить суточную производительность фабрики по руде, если она производит 30 т/ч концентрата при выходе его 5 %.

**Комментарий:** Следует обратить внимание, что заданная величина производительности по концентрату имеет размерность т/ч, а значит, и величина производительности фабрики по руде при расчёте по формуле (1) будет иметь ту же размерность. Однако по условиям задачи требуется определить **суточную** производительность. При решении подобного типа задач принимается режим работы обогатительных фабрик 24 часа в сутки.

**Дано:**

$$\gamma_k = 5 \%$$
$$C = 30 \text{ т/ч}$$

$Q_{\text{сут}} = ?$

**Решение**

$$\gamma_k = \frac{C}{Q} \cdot 100 \rightarrow Q = \frac{C}{\gamma_k} \cdot 100 = \frac{30}{5} \cdot 100 = 600 \text{ т/ч.}$$

$$Q_{\text{сут}} = 24 \cdot Q = 24 \cdot 600 = 14400 \text{ т/сут.}$$

**Ответ:** Суточная производительность фабрики составляет 14400 т/сут.

## 2.2. Контрольная работа № 2

### Задача 1

Класс крупности, мм	Частный выход, %	По результатам ситового анализа построить кривую суммарного выхода «по полюсу». Определить по ней выходы классов крупности -30+10 и -5 мм. Сделать вывод о преобладании тех или иных классов крупности.
-50+25	10	
-25+12	20	
-12+6	20	
-6+0	50	

**Решение**

Рассчитаем суммарный выход «по плюсу» (см. п. 1.2):

Класс, мм	Частный выход, %	Суммарный выход «по плюсу», %
-50+25	10	10
-25+12	20	30
-12+6	20	50
-6+0	50	100
<b>Итого:</b>	<b>100</b>	–

Подробная методика построения гранулометрической характеристики и определения по ней выходов заданных классов крупности приведена в п. 1.2. Решение показано на рис. 4.

Выходы заданных классов крупности составляют:

$$\gamma_{-30+10} = 37 - 6 = 29 \%$$

$$\gamma_{-5+0} = 100 - 56 = 44 \%$$

По виду кривой можно сделать вывод о преобладании мелких классов крупности (кривая вогнутая).

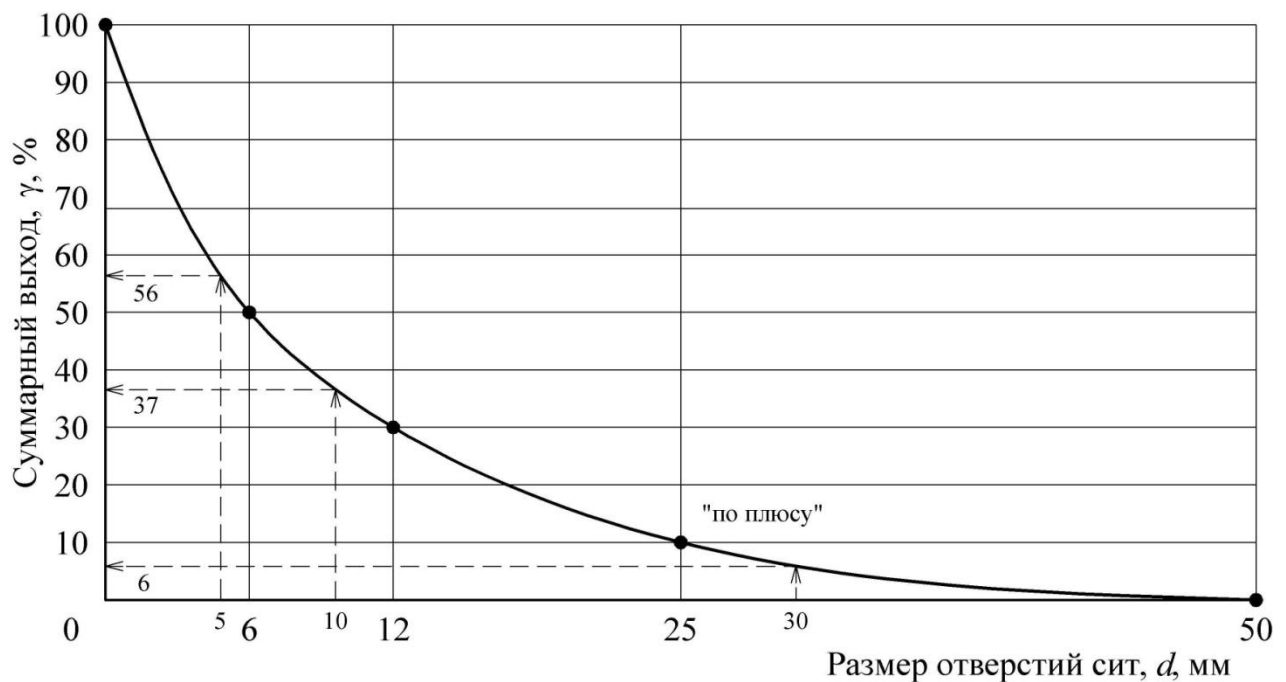

**Рис. 4. Графическое решение**

### Задача 2

Определить эффективность грохочения на сетке 150 мм, если выход надрешётного продукта составляет 77 %. Крупность исходного материала 600 мм. Гранулометрическую характеристику исходной руды принять по прямой линии.

**Дано:**

$\gamma_{\text{н}} = 77 \%$   
 $D_{\text{max}} = 600 \text{ мм}$   
 $d = 150 \text{ мм}$   

---

 $E = ?$

**Решение**

Найдём массовую долю расчётного класса в исходном продукте по формуле (25):

$$\alpha^{-d} = \frac{100}{D_{\text{max}}} \cdot d = \frac{100}{600} \cdot 150 = 25 \%$$

Из уравнения баланса (13) определим выход подрешётного продукта:

$$\gamma_{\text{п}} = 100 - \gamma_{\text{н}} = 100 - 77 = 23 \%$$

Эффективность грохочения по выражению (23) составит:

$$E = \frac{\gamma_{\text{п}}}{\alpha^{-d}} \cdot 100 = \frac{23}{25} \cdot 100 = 92 \%$$

**Ответ:** Эффективность грохочения равна 92 %.

### 2.3. Контрольная работа № 3

Рассчитать технологический баланс продуктов обогащения и технологические показатели (выходы всех продуктов и извлечения компонента в эти продукты) для схемы обогащения, представленной на рис. 5. Массовая доля полезного компонента в исходном продукте 1 %, в концентрате 14 %, извлечение в концентрат 90 %. Значениями массовой доли для промежуточных продуктов схемы задаться самостоятельно (п. 1.4).



Рис. 5. Технологическая схема обогащения

#### Решение

По исходным данным с использованием выражений (15) и (19) определим массовую долю компонента в хвостах. Далее, применив формулы (18) и (13), рассчитаем выходы конечных продуктов – концентрата и хвостов. Полученные результаты запишем в виде табл. 3.

Таблица 3

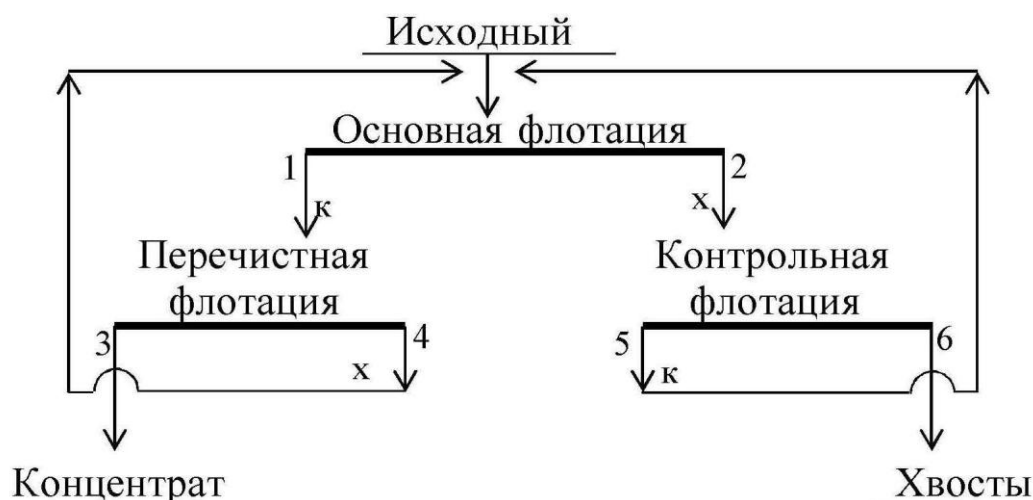
#### Технологический баланс продуктов обогащения

Номер и наименование продукта	Технологические показатели, %		
	выход	массовая доля	извлечение
3. Концентрат	6,4286	14,0	90,00
6. Хвосты	93,5714	0,1069	10,00
Исходный	100,0000	1,0	100,00

Составим технологический баланс для следующих условий:

- массовая доля ценного компонента в руде – 1,0 %;
- массовая доля ценного компонента в концентрате – 14,0 %;
- извлечение ценного компонента в концентрат – 90 %.

Согласно информации, изложенной в п. 1.4. зададимся значениями массовой доли в продуктах операций флотации.

Определим массовые доли в концентратах операций:

$$\begin{aligned} \text{основная:} & \quad \beta_1 = i_{\text{осн}} \cdot \alpha = 7,5 \cdot 1,0 = 7,5 \% ; \\ \text{перечистная:} & \quad \beta_3 = i_{\text{переч}} \cdot \beta_1 = 1,9 \cdot 7,5 = 14,25 \% ; \\ \text{контрольная} & \quad \beta_5 = i_{\text{контр}} \cdot \alpha = 2,0 \cdot 1,0 = 2 \% . \end{aligned}$$

Так как концентрат перечистой операции является конечным продуктом, массовая доля в котором известна (14 %), то при дальнейшем расчёте принимаем  $\beta_3 = 14$  %. При этом принятая степень концентрации ( $i=1,9$ ) обеспечивает требуемое качество концентрата, так как 14,25 больше 14.

Массовую долю в промпродукте перечистой операции (хвостах) принимаем приблизительно равной массовой доле продукта, поступающего в ту же операцию, что и этот продукт. В нашем случае  $\beta_4$  может находиться в диапазоне от  $\alpha$  до  $2\alpha$  и составляет 1,1 %. Массовую долю в хвостах основной операции вычислим исходя из того, что степень концентрации в контрольной операции составляет 2-9, а массовая доля в концентрате контрольной равна  $\beta_5$ :

$$\beta_2 = \beta_5 / i_{\text{контр}} = 2,0 / 7 = 0,29 \% .$$

Задавшись массовыми долями в каждом продукте, рассчитаем выходы продуктов в каждой операции. Расчёт ведётся с применением уравнений (10)-(11). Схема рассчитывается «снизу вверх», начиная с последней перечистой операции.

### ***Перечистная флотация***

Составим уравнение баланса для перечистой операции:

$$\begin{cases} \gamma_3 + \gamma_4 = \gamma_1 ; \\ \gamma_3 \cdot \beta_3 + \gamma_4 \cdot \beta_4 = \gamma_1 \cdot \beta_1 , \end{cases}$$

решив систему относительно  $\gamma_1$ , получим:

$$\gamma_1 = \gamma_3 \frac{\beta_3 - \beta_4}{\beta_1 - \beta_4} = 6,4286 \frac{14 - 1,1}{7,5 - 1,1} = 12,9576 \% ,$$

тогда  $\gamma_4 = \gamma_1 - \gamma_3 = 12,9576 - 6,4286 = 6,5290$  %.

### ***Контрольная флотация***

Составим уравнение баланса для контрольной операции:

$$\begin{cases} \gamma_5 + \gamma_6 = \gamma_2 ; \\ \gamma_5 \cdot \beta_5 + \gamma_6 \cdot \beta_6 = \gamma_2 \cdot \beta_2 , \end{cases}$$

решив систему относительно  $\gamma_2$ , получим:

$$\gamma_2 = \gamma_6 \frac{\beta_5 - \beta_6}{\beta_5 - \beta_2} = 93,5714 \frac{2 - 0,1069}{2 - 0,29} = 103,3333 \%,$$

тогда  $\gamma_5 = \gamma_2 - \gamma_6 = 103,3333 - 93,5714 = 9,7619 \%$ .

### Проверка

По формуле (26) определим величину невязки:

$$\begin{aligned} \Delta &= 100 \cdot \alpha - (\gamma_k \cdot \beta + \gamma_x \cdot \vartheta) = 100 \cdot \alpha - (\gamma_3 \cdot \beta_3 + \gamma_6 \cdot \beta_6) = \\ &= 100 \cdot 1,0 - (6,4289 \cdot 14 + 93,5714 \cdot 0,1069) = -0,003 = -3 \cdot 10^{-3} \% \end{aligned}$$

Извлечения в продукты операций разделения рассчитываются по формулам (18)-(19). Результаты расчёта схемы представлены на рис. 6 и в табл. 3, 4.



Рис. 6. Качественно-количественная схема обогащения



Таблица 4

### Результаты расчёта качественно-количественной схемы обогащения

ПОСТУПАЕТ				ВЫХОДИТ			
Номер и наименование продукта	Выход, %	Массовая доля, %	Извлечение, %	Номер и наименование продукта	Выход, %	Массовая доля, %	Извлечение, %
<b>Основная флотация</b>							
Исходный	100,0000	1	100	1. Концентрат основной флотации	12,9576	7,5	97,18
4. Промпродукт перечистной флотации	6,5290	1,1	7,18	2. Хвосты основной флотации	103,3333	0,29	29,52
5. Концентрат контрольной флотации	9,7619	2	19,52				
<b>Итого:</b>	<b>116,2909</b>	<b>1,09</b>	<b>126,70</b>	<b>Итого:</b>	<b>116,2909</b>	<b>1,09</b>	<b>126,70</b>
<b>Перечистная флотация</b>							
1. Концентрат основной флотации	12,9576	7,5	97,18	3. Концентрат	6,4286	14,0000	90,00
<b>Итого:</b>	<b>12,9576</b>	<b>7,5</b>	<b>97,18</b>	4. Промпродукт перечистной флотации	6,5290	1,1	7,18
				<b>Итого:</b>	<b>12,9576</b>	<b>7,5</b>	<b>97,18</b>
<b>Контрольная флотация</b>							
2. Хвосты основной флотации	103,3333	0,29	29,52	5. Концентрат контрольной флотации	9,7619	2,00	19,52
<b>Итого:</b>	<b>103,3333</b>	<b>0,29</b>	<b>29,52</b>	6. Хвосты	93,5714	0,1069	10,00
				<b>Итого:</b>	<b>103,3333</b>	<b>0,29</b>	<b>29,52</b>

### 3. ВАРИАНТЫ ЗАДАНИЙ ДЛЯ КОНТРОЛЬНЫХ РАБОТ

Номер варианта задается преподавателем. Номера задач в каждом варианте принимаются по таблице:

Вариант	Контрольная работа № 1	Контрольная работа № 2	Контрольная работа № 3
	номера задач		номер схемы
1	3, 11, 21, 35	3, 15	1
2	4, 15, 22, 38	10, 16	2
3	10, 13, 29, 33	4, 19	3
4	6, 14, 27, 31	8, 14	4
5	2, 18, 25, 36	1, 20	5
6	8, 17, 23, 37	5, 18	6
7	9, 20, 26, 32	7, 17	7
8	7, 19, 28, 40	9, 11	8
9	5, 12, 24, 39	2, 12	9
0	1, 16, 30, 34	6, 13	10

#### 3.1. Контрольная работа № 1

Номер задачи	Условия задачи
1	Рассчитать выход никелевого концентрата, если массовая доля никеля в исходной руде составляет 3,4 %. Массовая доля никеля в концентрате 12 %, извлечение никеля в концентрат составляет 80 %.
2	Определить сколько тонн концентрата в сутки выдает фабрика, если выход концентрата составляет 4 %, а производительность фабрики по руде равна 800 т/ч.
3	Определить выход концентрата и хвостов, если фабрика перерабатывает руду с массовой долей меди 1,6 %, а после обогащения получают два продукта; концентрат с массовой долей меди 18 % и хвосты с массовой долей меди 0,2 %.
4	Рассчитать выход концентрата и извлечение свинца в концентрат, если фабрика перерабатывает 14000 т руды в сутки с массовой долей свинца 2,4 % и получает 600 т концентрата с массовой долей свинца 50 %.
5	Определить суточную производительность фабрики по руде, если фабрика выдает 800 т концентрата в сутки при выходе 2,5 %.
6	Определить массовую долю компонента в хвостах, если из 1000 т руды с массовой долей полезного компонента 0,8 % в процессе обогащения получено 16 т концентрата при извлечении 90 %.
7	Определить потери никеля в медном концентрате, если массовая доля никеля в нем равна 1,0 % и выход медного концентрата составляет 10 %. Массовая доля никеля в исходной руде равна 3 %.

Номер задачи	Условия задачи
8	Определить, сколько тонн свинцового концентрата в сутки выдает обогатительная фабрика, если ее суточная производительность по руде составляет 5 000 т, массовая доля свинца в руде 1,8 %, а в концентрате 60 %. Извлечение свинца в концентрат 92 %.
9	Определить извлечение цинка в концентрат, если при суточной производительности фабрики 5000 т получают 150 т концентрата. Массовая доля цинка в руде 2 %, а в концентрате 60 %.
10	Определить потери меди и цинка в хвостах, если извлечение меди и цинка в медный концентрат соответственно 90 и 5 %, а в цинковый 6 и 85 %.
11	Определить выход медного концентрата, если массовая доля меди в руде 1,5 % в медном концентрате 18 %, а потери меди в хвосты 10 %.
12	Рассчитать извлечение полезного компонента в концентрат, если фабрика перерабатывает руду с массовой долей полезного компонента 20 %, а получает концентрат с массовой долей компонента 50 % и хвосты, с массовой долей компонента 2 %.
13	Рассчитать выход концентрата и извлечение в него полезного компонента, если из 1 000 т руды с массовой долей полезного компонента 0,8 % в процессе обогащения получено 13 т концентрата с массовой долей полезного компонента 60 %.
14	Определить, сколько тонн железного концентрата в сутки выдает обогатительная фабрика, если ее суточная производительность по руде 15 000 т, массовая доля железа в руде 18 %, а в концентрате 66 %. Извлечение железа в концентрат 90 %.
15	Определить извлечение цинка в концентрат, если массовая доля цинка в руде 2 %, в концентрате 50 %, в хвостах 0,5 %.
16	Рассчитать, сколько руды нужно переработать для получения 500 т концентрата, если его выход составляет 5 %.
17	Определить потери меди с цинковым концентратом, если выход цинкового концентрата 5 %, а массовая доля меди в нем 2 %. Массовая доля меди в исходной руде 1,2 %.
18	Рассчитать, сколько нужно переработать руды с массовой долей меди 1 % для получения 100 т концентрата с массовой долей меди 20 %, Массовая доля меди в хвостах 0,1 %.
19	Определить массовую долю компонента в хвостах, если извлечение его в концентрат 90 %, выход хвостов 95 %, массовая доля в исходном продукте 1 %.

Номер задачи	Условия задачи
20	Определить массовую долю металла в хвостах при обогащении руды с массовой долей металла 2 %, если извлечение его в концентрат составило 90 % при выходе концентрата 3,6 %.
21	Определить массовую долю компонента в исходной руде, если выход концентрата 8 %, извлечение 90 % и массовая доля компонента в нем 60 %.
22	Определить потери меди в цинковом концентрате, полученном при обогащении медно-цинковой руды с массовой долей меди 1,0 %, если выход цинкового концентрата 4,5 %, массовая доля меди в нем 4 %.
23	Определить количество свинца, потерянного в хвостах при флотации 6000 т руды с массовой долей свинца 4 %, если извлечение его в концентрат 85 %.
24	Шахта выдает рядовой уголь из трех лав: первая лава – 300 т/ч, $A^d=9\%$ ; вторая лава – 200 т/ч, $A^d=12\%$ ; третья лава – 500 т/ч, $A^d=8\%$ . Определить зольность угля, поступающего на обогащение.
25	Определить массовую долю железа в концентрате, если при обогащении железной руды с массовой долей железа 20 % выход концентрата 30 %, а извлечение 90 %.
26	Определить выход концентрата и извлечение $P_2O_5$ в концентрат, получаемый при обогащении апатитовой руды с массовой долей 20 % $P_2O_5$ , если массовая доля $P_2O_5$ в концентрате 34,5 %, в хвостах 1 %.
27	Определить массовую долю золы и извлечение ее в хвосты, если ее извлечение в концентрат составляет 7 % при его выходе 70 %. Массовая доля золы в рядовом угле 24 %.
28	Определить массовую долю молибдена в концентрате, если при обогащении руды с массовой долей молибдена 0,1 %, выход концентрата 0,15 % при извлечении в него молибдена 80 %.
29	Определить выход концентрата и потери полезного компонента в хвостах, если из 2000 т руды с массовой долей полезного компонента 0,8 %, получено 26 т концентрата с массовой долей полезного компонента 48 %.
30	Определить зольность рядового угля, если на фабрику он поступает с трех шахт: 30 % – с шахты № 1, 50 % – с шахты № 2 и остальное с шахты №3. Зольность углей каждой шахты составляет соответственно 21, 19,5 и 24 %.
31	Фабрика после обогащения 3000 т руды с массовой долей металла 0,5 % получила 24 т концентрата с массовой долей металла 54 %. Какое извлечение было достигнуто при обогащении?
32	Сколько перерабатывает руды фабрика, если получается 100 т/ч концентрата с массовой долей меди 19,6 %. Массовая доля меди в руде 0,8 %, в хвостах 0,18 %.

Номер задачи	Условия задачи
33	Фабрика обогащает руду с массовой долей марганца 18 %. Производительность фабрики по руде составляет 300 т/ч. Определить выход концентрата и извлечение марганца в него, если массовая доля марганца в концентрате 45 %, а выпускается концентрата 60 т/ч.
34	Определить извлечение меди в концентрат, если при производительности фабрики 3000 т/сут получают 90 т концентрата с массовой долей меди 24 %. Руда поступает на фабрику с двух рудников в равном количестве с массовой долей меди соответственно 1,2 и 0,8 %.
35	На фабрику поступает рядовой уголь с зольностью 20 % и получается концентрат с зольностью 10 %. Каков выход концентрата и зольность хвостов, если производительность фабрики 350 т/ч, а на хвостохранилище отправляется 70 т/ч хвостов?
36	Определить выход концентрата и извлечение в него полезного компонента, если на фабрику поступает руда с массовой долей полезного компонента 15 %, а после обогащения получают концентрат и хвосты с массовой долей полезного компонента в них соответственно 45 и 5 %.
37	Определить количество олова и его массовую долю в суммарном концентрате, если на фабрике получают оловянный концентрат после обогащения руды на отсадочных машинах и концентрационных столах. С отсадочных машин получают 3 т/сут концентрата с массовой долей олова 20 %, а со столов – 2 т/сут, с массовой долей олова 15 %.
38	Определить выход и массу концентрата зольностью 8 %, получаемого при обогащении угля, если фабрика обогащает 250 т/ч угля с зольностью 16 % и получает хвосты с зольностью 65 %.
39	Определить массовую долю металла в хвостах при обогащении руды с массовой долей металла 2 %, если извлечение его в концентрат 88 %, а выход концентрата 4 %.
40	Рассчитать потери меди в цинковом концентрате, получаемом при обогащении медно-цинковой руды, поступающей на фабрику с двух рудников с массовой долей меди соответственно 1,5 % (60 % от общего количества руды) и 2 % (40 % от общего количества руды). Выход цинкового концентрата 10 %, массовая доля меди в нем 4 %.

### 3.2. Контрольная работа № 2

Номер задачи	Условия задачи		
<i>Построение гранулометрических характеристик</i>			
1	<b>Класс, мм</b>	<b>Частный выход, %</b>	Построить суммарную характеристику крупности «по плюсу». Определить по ней выход класса +0,3 мм. Сделать вывод о преобладании тех или иных классов крупности.
	-1+0,5	31	
	-0,5+0,25	24	
	-0,25+0,15	15	
	-0,15+0	30	
2	<b>Класс, мм</b>	<b>Частный выход, %</b>	Построить суммарную характеристику крупности «по минусу» и определить по ней выход класса -8+4 мм. Сделать вывод о преобладании тех или иных классов крупности.
	-20+10	30	
	-10+5	28	
	-5+2,5	17	
	-2,5+1	13	
-1+0	12		
3	<b>Класс, мм</b>	<b>Частный выход, %</b>	Построить суммарную характеристику крупности «по плюсу» и определить по ней выход класса -10+5 мм. Сделать вывод о преобладании тех или иных классов крупности.
	-25+12	42	
	-12+6	18	
	-6+3	16	
	-3+1	9	
-1+0	15		
4	<b>Класс, мм</b>	<b>Частный выход, %</b>	Построить суммарную характеристику крупности «по минусу» и определить по ней выход класса -200+75 мм. Сделать вывод о преобладании тех или иных классов крупности.
	-500+250	25	
	-250+125	27	
	-125+50	20	
	-50+25	10	
-25+0	18		
5	<b>Класс, мм</b>	<b>Частный выход, %</b>	Построить суммарную характеристику крупности «по плюсу» и определить по ней выход класса -160+40 мм. Сделать вывод о преобладании тех или иных классов крупности.
	-500+250	25	
	-250+125	27	
	-125+50	20	
	-50+25	10	
-25+0	18		
6	<b>Класс, мм</b>	<b>Частный выход, %</b>	Построить суммарную характеристику крупности «по минусу» и определить по ней выход класса -8+1 мм. Сделать вывод о преобладании тех или иных классов крупности.
	-15+10	25	
	-10+5	30	
	-5+2	20	
	-2+1	10	
-1+0	15		

Номер задачи	Условия задачи		
7	<b>Класс, мм</b>	<b>Частный выход, %</b>	По результатам ситового анализа построить суммарную характеристику крупности «по плюсу» и определить по ней выход класса -0,4+0,12 мм. Сделать вывод о преобладании тех или иных классов крупности.
	-1+0,5	26	
	-0,5+0,3	29	
	-0,3+0,15	21	
	-0,15+0,1	10	
-0,1+0	14	Построить суммарную характеристику крупности «по минусу» и определить по ней выход класса -40+15 мм. Сделать вывод о преобладании тех или иных классов крупности.	
8	<b>Класс, мм</b>		<b>Частный выход, %</b>
	-100+50		22
	-50+25		25
	-25+12		38
	-12+6	10	
-6+0	5	Построить суммарную характеристику крупности «по плюсу» и определить по ней выход класса -60+20 мм. Сделать вывод о преобладании тех или иных классов крупности.	
9	<b>Класс, мм</b>		<b>Частный выход, %</b>
	-100+75		10
	-75+50		22
	-50+25		18
	-25+12		20
	-12+6	10	
-6+0	20	Построить суммарную характеристику крупности «по минусу» и определить по ней выход класса -10 мм. Сделать вывод о преобладании тех или иных классов крупности.	
10	<b>Класс, мм</b>		<b>Частный выход, %</b>
	-50+25		20
	-25+12		13
	-12+5		7
	-5+3		5
	-3+0	55	
<b>Расчёт эффективности грохочения</b>			
11	Определить эффективность грохочения материала -500+0 мм на сетке с размером отверстий 200 мм, если массовая доля класса -200+0 мм в надрешетном продукте 10 %. Характеристику крупности исходной руды принять по прямой линии.		
12	Определить массовую долю класса менее размера отверстия сита в исходном для грохочения продукте, если выход подрешетного продукта составляет 70 % при эффективности грохочения 80 %.		
13	Определить массовую долю нижнего класса в исходной руде, если выход подрешетного продукта составляет 40 %, а эффективность грохочения 80 %.		

<b>Номер задачи</b>	<b>Условия задачи</b>
14	Определить к.п.д. грохота, если массовая доля нижнего класса в руде 40 %, а в надрешетном продукте 10 %.
15	Определить эффективность грохочения материала крупностью 200 мм на сетке с размером отверстия 50 мм, если выход надрешетного продукта 80 %. Гранулометрическую характеристику материала принять по прямой линии.
16	С какой эффективностью производится грохочение руды по сетке с размером отверстия 60 мм, если выход надрешетного продукта 82 %, гранулометрическая характеристика руды представляется прямой линией и максимальный кусок имеет диаметр 300 мм?
17	Какова эффективность грохочения, если выход надрешетного продукта 60 % и массовая доля нижнего класса в нем составляет 10 %?
18	Определить выход продуктов грохочения, если массовая доля нижнего класса в руде 50 %, в надрешетном продукте 10 %.
19	Рассчитать эффективность грохочения по всему нижнему классу, если выход надрешетного продукта 40 %, а массовая доля зерен крупнее размера отверстий сетки в руде составляет 35 %.
20	Определить производительность грохота по руде, если массовая доля нижнего класса в руде 30 % и в надрешетном продукте 10 %. Масса надрешетного продукта 778 т/ч.

### **3.3. Контрольная работа № 3**

Рассчитать технологический баланс продуктов обогащения и технологические показатели всех продуктов для заданной по варианту схемы обогащения. Значениями массовой доли для промежуточных операций и продуктов схемы задаться самостоятельно.

#### **Исходные данные для расчёта схем**

<b>Номер схемы</b>	<b>Массовая доля, %</b>		<b>Извлечение в концентрат, %</b>
	<b>в исходном</b>	<b>в концентрате</b>	
1	1,7	43	85
2	1,0	17	87
3	1,5	33	95
4	1,6	22	90
5	1,2	45	97
6	1,8	23	89
7	1,4	25	93
8	2,5	6,5	80
9	1,5	20	84
10	1,3	23	88



*Схема № 1*

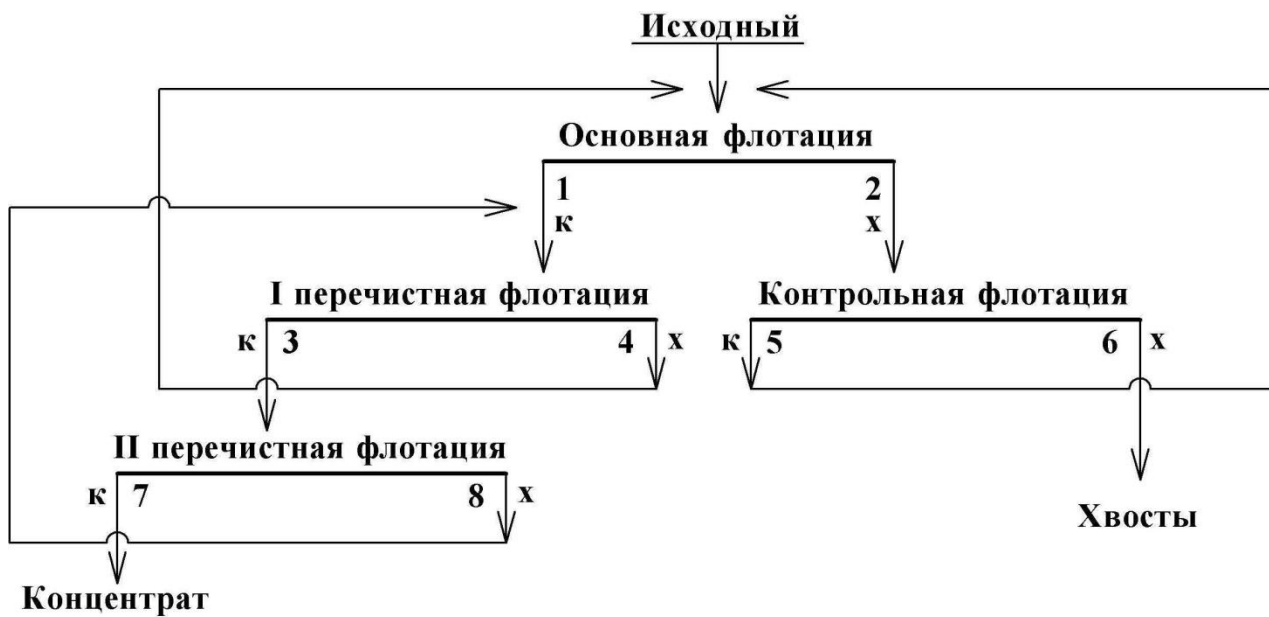

*Схема № 2*



Схема № 3



Схема № 4

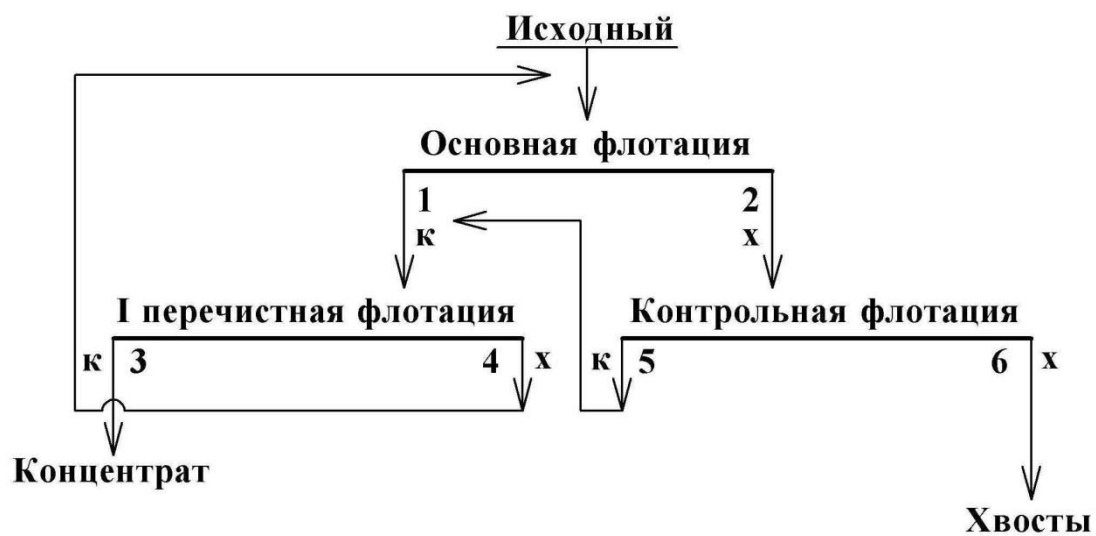

Схема № 5

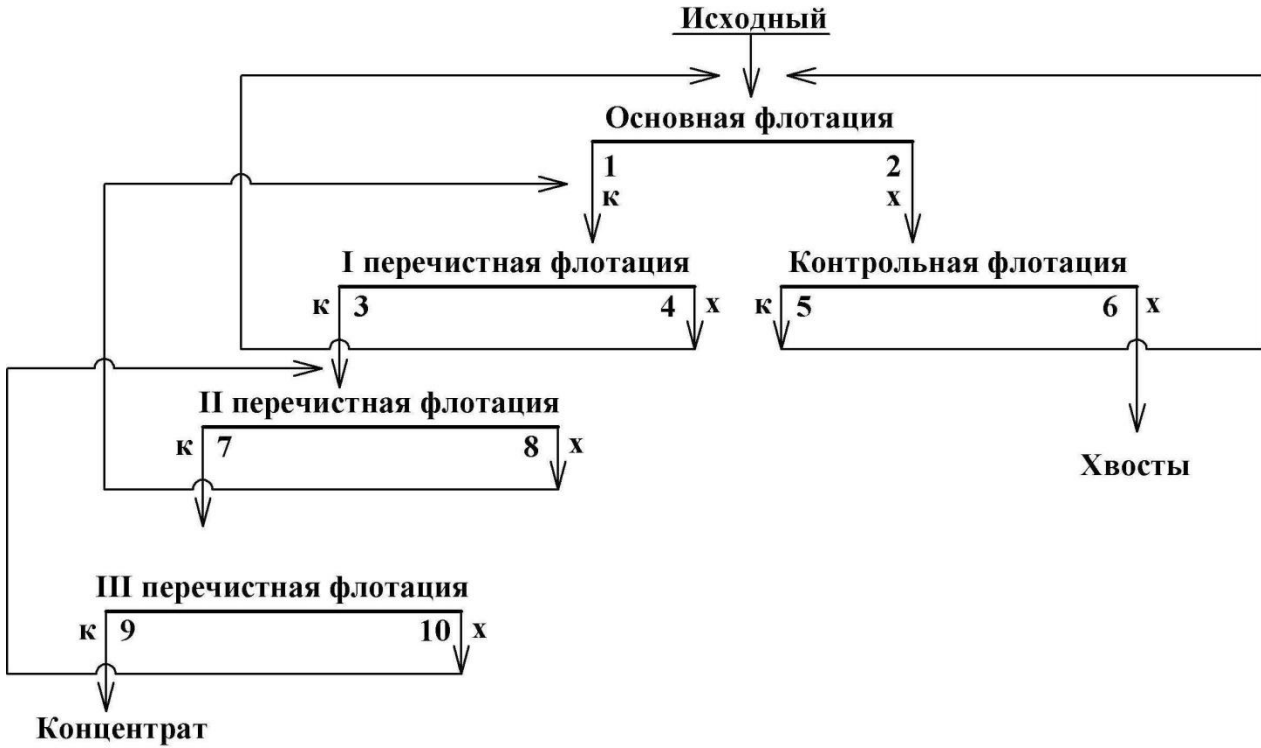

Схема № 6

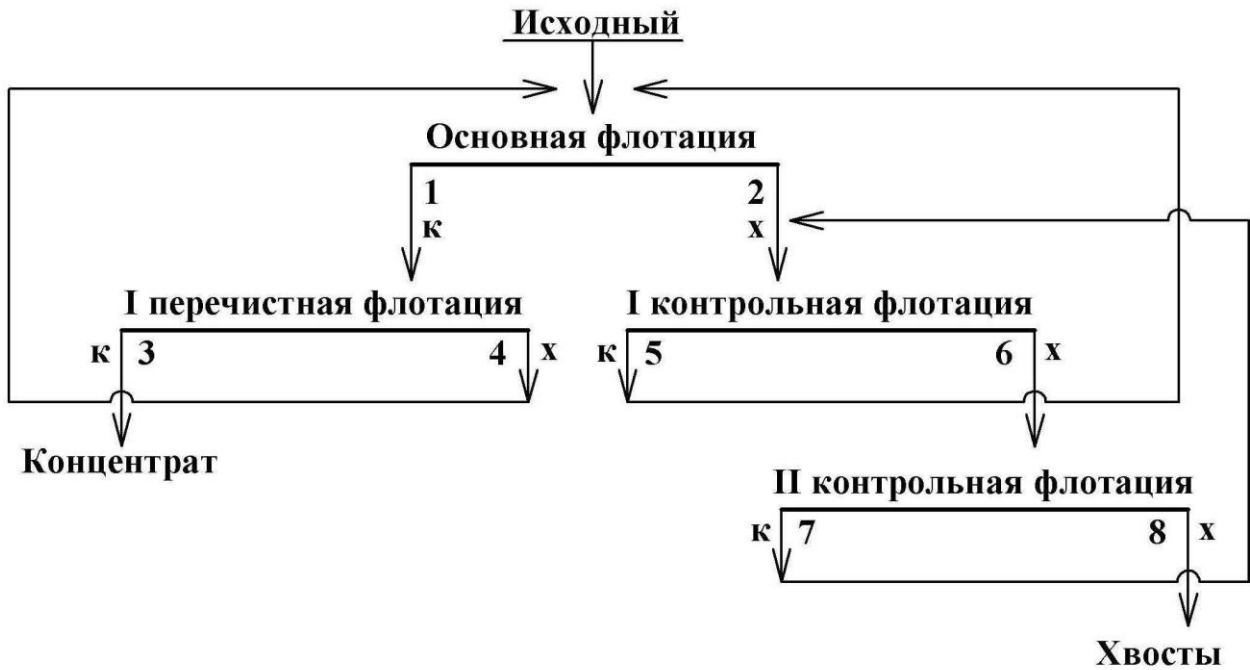

Схема № 7

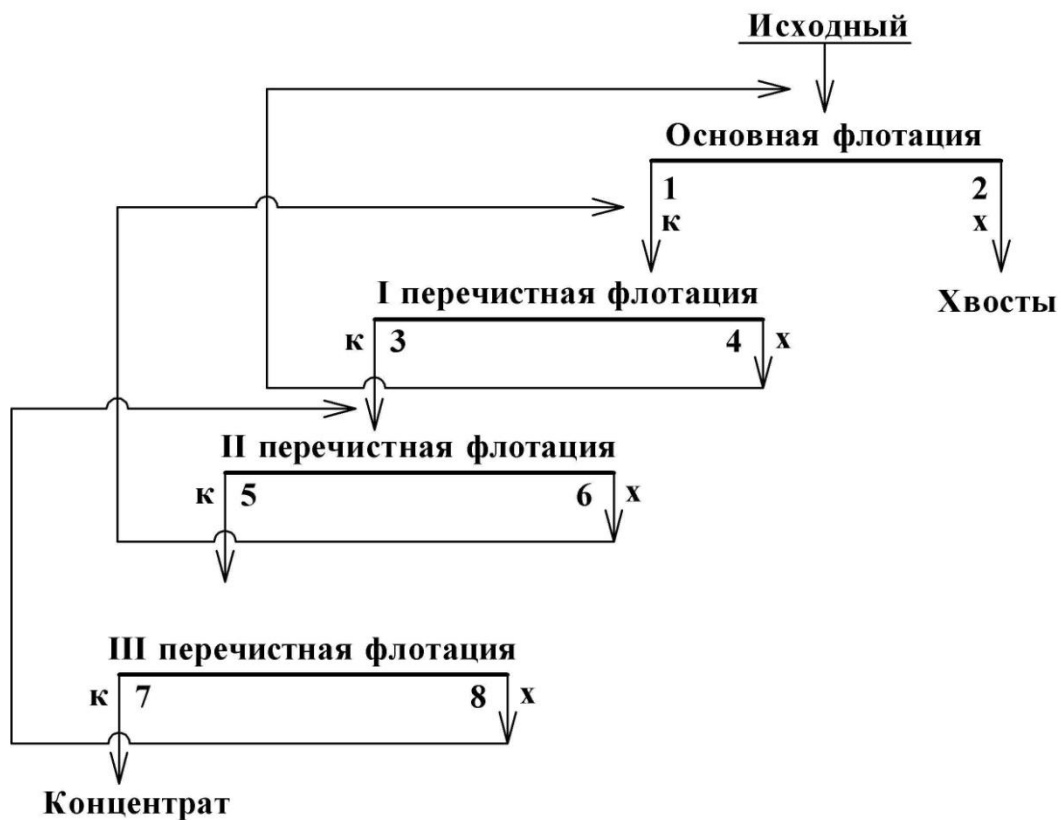

Схема № 8

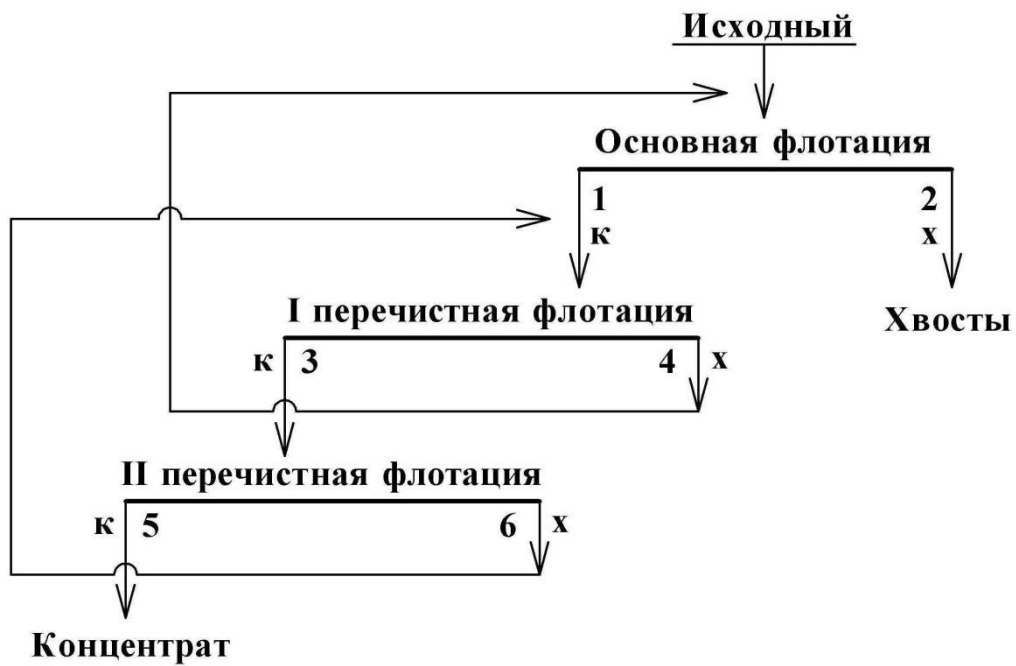

**Схема № 9**

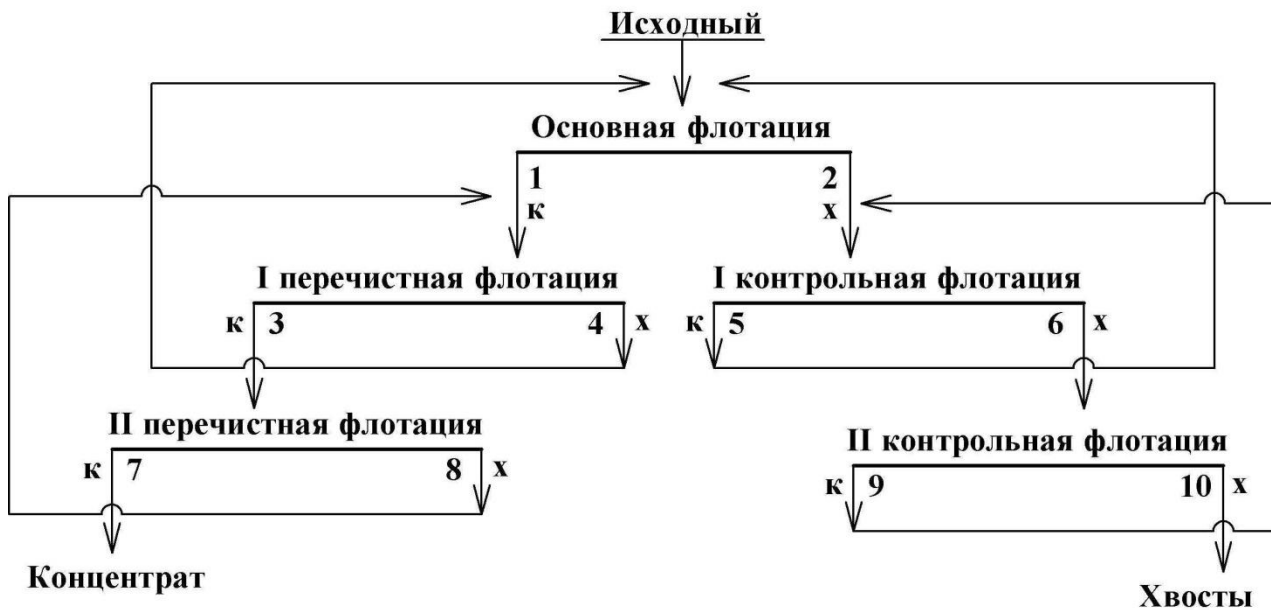
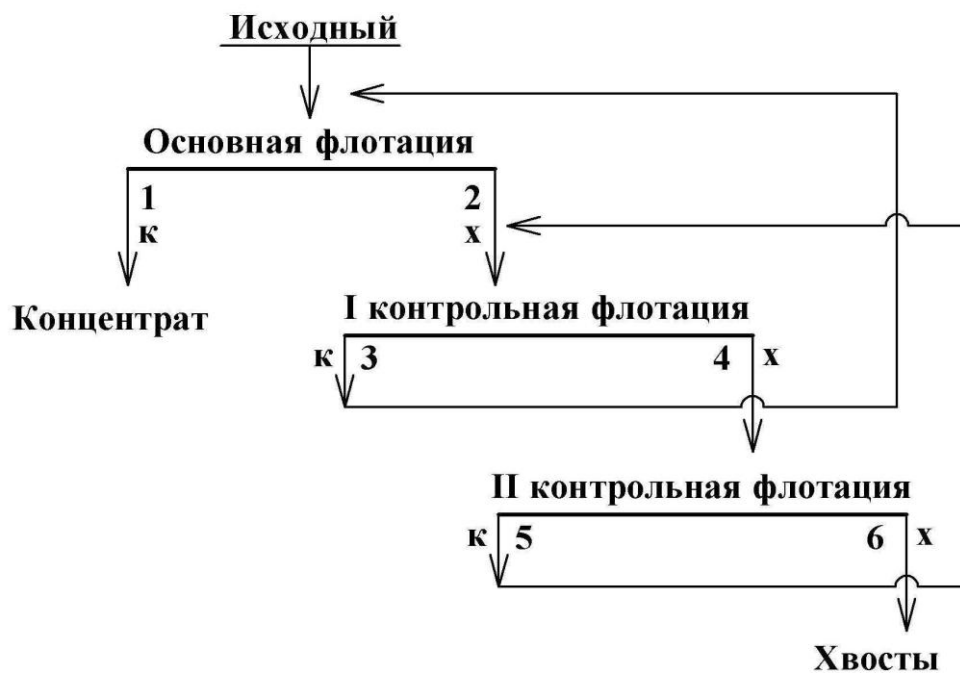
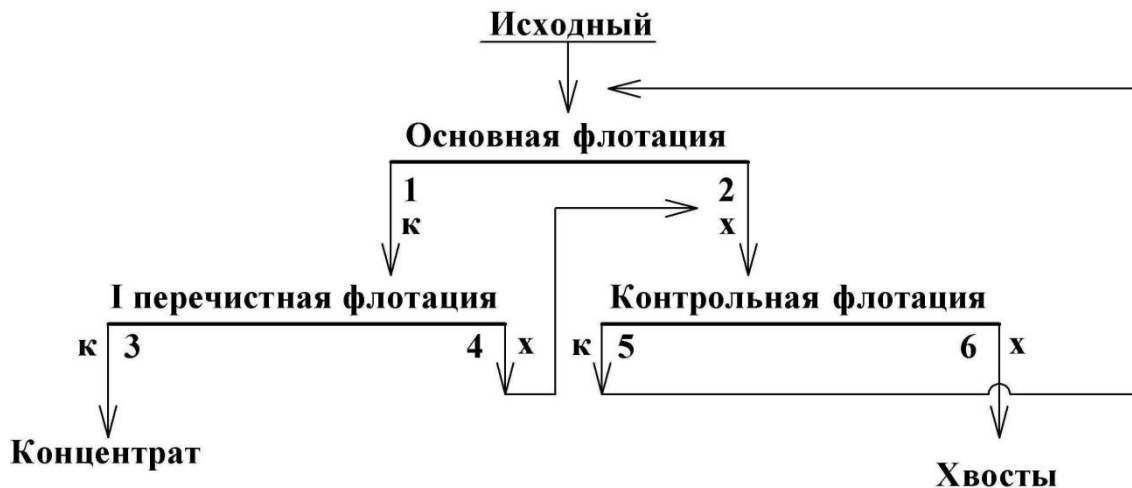

**Схема № 10**

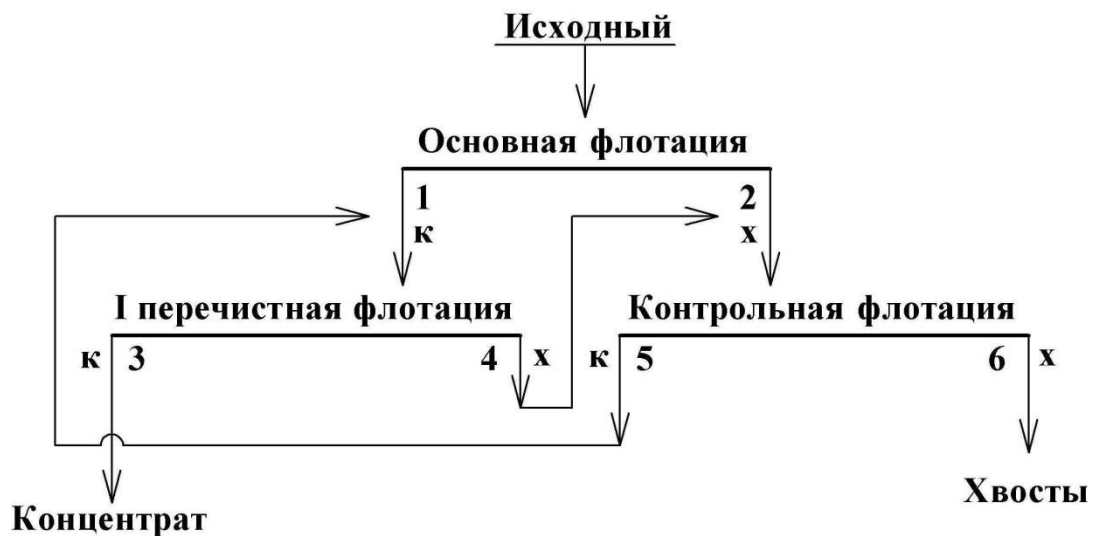

## СПИСОК ЛИТЕРАТУРЫ

1. *Комлев С. Г.* Основы обогащения полезных ископаемых: учебное пособие / С. Г. Комлев; Уральский гос. горный ун-т. Екатеринбург: Изд-во УГГУ, 2011. – 121 с.
2. *Комлев С. Г.* Технологические расчеты в обогащении полезных ископаемых. Выбор оборудования: методические указания по выполнению технологических разделов курсовых проектов и работ / С. Г. Комлев; Уральский гос. горный ун-т. Екатеринбург: Изд-во УГГУ, 2012. – 64 с.

Учебное издание

Комлев Сергей Григорьевич

Овчинникова Татьяна Юрьевна

Водовозов Константин Александрович

## ОБОГАЩЕНИЕ ПОЛЕЗНЫХ ИСКОПАЕМЫХ

Методические указания  
по выполнению контрольных работ и варианты заданий  
по дисциплине «Обогащение полезных ископаемых»  
для студентов направления 130400.65 – «Горное дело»  
всех форм обучения

Редактор: *И. В. Козлов*

Подписано в печать 27.01.2015 г.  
Бумага писчая. Формат 60 × 84 1/16  
Гарнитура Times New Roman. Печать на ризографе  
Печ. л. 2,19. Уч.-изд. л. 1,25. Тираж 200 экз. Заказ №\_7\_

Издательство УГГУ  
620144, г. Екатеринбург, ул. Куйбышева, 30  
Уральский государственный горный университет  
Отпечатано с оригинал-макета  
в лаборатории множительной техники УГГУ



Министерство образования и науки  
Российской Федерации  
Федеральное государственное бюджетное  
образовательное учреждение  
высшего образования  
«Уральский государственный горный университет»

Е. Ф. Цыпин  
Е. А. Бекчурина  
И. Х. Хамидулин

# ОБОГАЩЕНИЕ ПОЛЕЗНЫХ ИСКОПАЕМЫХ

*Учебно-методическое пособие*  
по выполнению лабораторных работ  
для студентов направления 21.05.04 – «Горное дело»  
всех форм обучения

Екатеринбург – 2018

Министерство образования и науки Российской Федерации  
Федеральное государственное бюджетное образовательное учреждение  
высшего образования  
«Уральский государственный горный университет»

**ОДОБРЕНО**

Методической комиссией  
горно-механического факультета  
«28» июня 2018 г.

Председатель комиссии

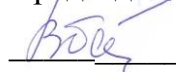

проф. В. П. Барановский

Е. Ф. Цыпин  
Е. А. Бекчурина  
И. Х. Хамидулин

## ОБОГАЩЕНИЕ ПОЛЕЗНЫХ ИСКОПАЕМЫХ

Учебно-методическое пособие  
по выполнению лабораторных работ  
для студентов  
направления 21.05.04 – «Горное дело»  
всех форм обучения



**УДК 622.7: 622.342**  
**Ц 96**

Рецензент: *Ю. П. Морозов*, доктор техн. наук, профессор кафедры обогащения полезных ископаемых УГГУ

Учебно-методическое пособие рассмотрено и одобрено на заседании кафедры «Обогащение полезных ископаемых» 14 июня 2018 г. (протокол № 8) и рекомендовано для издания в УГГУ.

Цыпин Е. Ф., Бекчурина Е. А., Хамидулин И. Х.

**Ц 96 ОБОГАЩЕНИЕ ПОЛЕЗНЫХ ИСКОПАЕМЫХ:** учебно-методическое пособие по выполнению лабораторных работ / Е. Ф. Цыпин, Е. А. Бекчурина, И. Х. Хамидулин; Урал. гос. горный ун-т. Екатеринбург: Изд. УГГУ, 2018. – 32 с.

Учебно-методическое пособие составлено применительно к условиям лабораторной базы кафедры обогащения полезных ископаемых УГГУ и включает методики выполнения лабораторных работ, предусмотренных программами изучения общего курса обогащения полезных ископаемых.

Для студентов всех форм обучения направления 21.05.04 – «Горное дело».

УДК 622.7: 622.342

© Уральский государственный  
горный университет, 2018  
© Цыпин Е. Ф., Бекчурина Е. А.,  
Хамидулин И. Х., 2018

## ОГЛАВЛЕНИЕ

<b>ВВЕДЕНИЕ</b> .....	4
<b>ЛАБОРАТОРНАЯ РАБОТА 1. ДРОБЛЕНИЕ ПОЛЕЗНЫХ ИСКОПАЕМЫХ</b> .....	5
<b>ЛАБОРАТОРНАЯ РАБОТА 2. ГРОХОЧЕНИЕ ПОЛЕЗНЫХ ИСКОПАЕМЫХ</b> .....	7
<b>ЛАБОРАТОРНАЯ РАБОТА 3. СИТОВЫЙ АНАЛИЗ МЕЛКИХ ПРОДУКТОВ</b> .....	8
<b>ЛАБОРАТОРНАЯ РАБОТА 4. ОБОГАЩЕНИЕ В ПОРШНЕВОЙ ОТСАДОЧНОЙ МАШИНЕ</b> .....	12
<b>ЛАБОРАТОРНАЯ РАБОТА 5. ОБОГАЩЕНИЕ НА СОТРЯСАТЕЛЬНОМ КОНЦЕНТРАЦИОННОМ СТОЛЕ</b> .....	16
<b>ЛАБОРАТОРНАЯ РАБОТА 6. ФРАКЦИОННЫЙ АНАЛИЗ УГЛЯ</b> .....	19
<b>ЛАБОРАТОРНАЯ РАБОТА 7. КОЛЛЕКТИВНАЯ ФЛОТАЦИЯ СУЛЬФИДНОЙ РУДЫ</b> .....	21
<b>ЛАБОРАТОРНАЯ РАБОТА 8. МАГНИТНАЯ СЕПАРАЦИЯ ПОЛЕЗНЫХ ИСКОПАЕМЫХ</b> .....	26
<b>БИБЛИОГРАФИЧЕСКИЙ СПИСОК</b> .....	29
<b>ПРИЛОЖЕНИЕ А</b> .....	30
<b>ПРИЛОЖЕНИЕ Б</b> .....	31

## ВВЕДЕНИЕ

Цель лабораторных занятий – развитие навыков проведения лабораторных опытов и помощь в закреплении теоретических знаний по дисциплине.

Лабораторные работы выполняются побригадно, а отчёт по работе каждый студент составляет самостоятельно. Отчёт по работе должен содержать изложение последовательности выполнения работы с необходимыми расчётами (таблица 1.1), схемой подготовки проб, схемой устройства для проведения опытов, эскизами основных узлов, таблицами результатов опытов, графиками, математическими зависимостями и выводами по проделанной работе.

Таблица 1.1 – Расчётные выражения для определения показателей обогащения

№ п/п	Показатель	Расчётные выражения	
		два продукта разделения	$n$ продуктов разделения
1	Баланс по материалу	$Q = C + T$ $100 = \gamma_{\hat{e}} + \gamma_{\hat{o}}$	$Q = \sum_{i=1}^n Q_i$ $100 = \sum_{i=1}^n \gamma_i$
2	Баланс по ценному компоненту	$Q \cdot \alpha = C \cdot \beta + T \cdot \vartheta$ $100 \cdot \alpha = \gamma_{\hat{e}} \cdot \beta + \gamma_{\hat{o}} \cdot \vartheta$ $100 = \varepsilon_{\hat{e}} + \varepsilon_{\hat{o}}$	$100 \cdot \alpha = \sum_{i=1}^n \gamma_i \cdot \beta_i$
3	Массовая доля ценного компонента	$\alpha = (P_{\alpha} / Q) \cdot 100, \%$ $\beta = (P_{\beta} / \tilde{N}) \cdot 100, \%$ $\vartheta = (P_{\vartheta} / T) \cdot 100, \%$	$\beta_i = \frac{P_i}{Q_i} \cdot 100, \%$
4	Выход продукта	$\gamma_{\hat{e}} = (C/Q) \cdot 100 = \frac{(\alpha - \vartheta)}{(\beta - \vartheta)} \cdot 100, \%$ $\gamma_{\hat{o}} = (T/Q) \cdot 100 = \frac{(\beta - \alpha)}{(\beta - \vartheta)} \cdot 100, \%$	$\gamma_i = \frac{Q_i}{Q} \cdot 100, \%$
5	Извлечение ценного компонента в продукт	$\varepsilon_{\hat{e}} = \frac{C \cdot \beta}{Q \cdot \alpha} \cdot 100 = \frac{(\alpha - \vartheta) \cdot \beta}{(\beta - \vartheta) \cdot \alpha} \cdot 100, \%$ $\varepsilon_{\hat{o}} = \frac{T \cdot \vartheta}{Q \cdot \alpha} \cdot 100 = \frac{(\beta - \alpha) \cdot \vartheta}{(\beta - \vartheta) \cdot \alpha} \cdot 100, \%$	$\varepsilon_i = \gamma_i \cdot \frac{\beta_i}{\alpha}$

где  $Q, C, T$  – массы исходного материала, концентрата и хвостов, соответственно;  $\gamma_k; \gamma_x$  – выход концентрата и хвостов, соответственно;  $\alpha, \beta, \vartheta$  – массовые доли компонента соответственно в исходном материале, в кон-

центрате, хвостах;  $Q_i, \gamma_i$  – масса и выход  $i$ -ого продукта;  $P_\alpha, P_\beta, P_\gamma, P_i$  – масса ценного компонента в исходном материале, концентрате, хвостах, в  $i$ -ом продукте разделения;  $\epsilon_k, \epsilon_x$  – извлечение ценного компонента в концентрат и в хвосты, соответственно.

На титульном листе отчёта должны быть указаны название работы, шифр группы, фамилия исполнителя. Отчёт должен быть подписан студентом.

Защиту отчёта проводят после его проверки преподавателем. При защите необходимо знать цель работы, устройство и назначение применяемых аппаратов, способы управления и органы управления, методику проведения работы, формулы (таблица 1.1), использованные для расчётов, а также уметь объяснять полученные результаты и закономерности.

## ЛАБОРАТОРНАЯ РАБОТА 1 ДРОБЛЕНИЕ ПОЛЕЗНЫХ ИСКОПАЕМЫХ

### **1. Цель:**

- изучить конструкции щековой и валковой дробилок;
- изучить способ дробления исходного продукта;
- определить степень дробления;
- определить фактическую производительность щековой и валковой дробилок.

### **2. Оборудование и материалы:**

- проба материала (крупность 150-0 мм);
- дробилка щековая;
- дробилка валковая;
- секундомер;
- набор стандартных лабораторных сит;
- линейка с делениями (штангенциркуль);
- весы;
- совки.

### **3. Ход работы:**

1. Получить у преподавателя пробу материала.
2. Определить массу пробы.
3. Изучить конструкцию дробилки и определить конструктивные и механические параметры.
4. Определить средний максимальный кусок до дробления.
5. Соблюдая меры предосторожности, пропустить пробу через ще-

- ковую дробилку. При этом зафиксировать продолжительность цикла дробления.
6. Определить средний максимальный кусок после дробления.
  7. Соблюдая меры предосторожности, пропустить пробу через валковую дробилку. При этом зафиксировать продолжительность цикла дробления.
  8. Определить средний максимальный кусок после дробления.
  9. Убрать рабочее место в лаборатории.
  10. Обработать результаты работы.
  11. Составить отчёт по выполненной работе.

### ***Пояснения по обработке результатов в работе 1***

Для определения среднего максимального куска руды, как до, так и после дробления, отбирают 3 максимальных куска (визуально) и производят замер каждого из них в трёх направлениях. Для удобства рекомендуется использовать ёмкость с прямым углом, в уголок которой следует поместить кусок и обмерить.

Величину (мм) максимального куска  $D$  определяют по формуле среднеарифметического:

$$D = \frac{L + B + H}{3},$$

где  $L$  – длина куска, мм;  
 $B$  – ширина куска, мм;  
 $H$  – высота куска, мм.

Средний максимальный размер куска определяют по формуле:

$$D_{\max}^{\text{ср}} = \frac{D_1 + D_2 + D_3}{3}.$$

Аналогично рассчитывают средний максимальный кусок для дроблёного материала  $d_{\max}^{\text{д}}$ .

Степень дробления находят по формуле:

$$i_{\text{ср}} = \frac{D_{\max}^{\text{ср}}}{d_{\max}^{\text{ср}}},$$

где  $D_{\max}^{\text{ср}}$  – средний максимальный кусок руды до дробления, мм;  
 $d_{\max}^{\text{ср}}$  – средний максимальный кусок руды после дробления, мм.  
 Фактическую производительность  $Q$  определяют по формуле:

$$Q = 3,6 \frac{q}{t}, \text{ т/ч,}$$

где  $q$  – количество дробленой руды, кг;

$t$  – время дробления, с.

В выводах по работе следует отразить результаты определения степеней дробления и производительности дробилок.

## ЛАБОРАТОРНАЯ РАБОТА 2 ГРОХОЧЕНИЕ ПОЛЕЗНЫХ ИСКОПАЕМЫХ

### **1. Цель:**

- изучить конструкцию и работу самоцентрирующегося инерционного грохота;
- изучить способ изменения режима работы грохота;
- развить навыки анализа полученных данных.

### **2. Оборудование и материалы:**

- проба после дробления в валковой дробилке;
- грохот самоцентрирующийся;
- секундомер;
- набор стандартных лабораторных сит;
- линейка с делениями (штангенциркуль);
- весы;
- совки.

### **3. Ход работы:**

1. Получить у преподавателя пробу.
2. Определить массу пробы.
3. Изучить конструкцию грохота и определить конструктивные и механические параметры.
4. Засыпать пробу в приёмный бункер при закрытом затворе.
5. Включить грохот. Открыть затвор бункера для подачи материала на просеивающую поверхность. Продолжительность грохочения оценивать с точностью до десятых долей секунды: начало – в момент попадания первых зёрен на просеивающую поверхность; окончание – в момент выхода из бункера основной массы материала. В течение опыта необходимо следить за тем, чтобы материал не зависал в бункере. Очистить бункер.
6. Выключить грохот и зачистить поддон, перезапустить грохот несколько раз («пуск-остановка» – два-три раза) до полной очистки.

7. Взвесить надрешётный и подрешётный продукты.
8. Убрать рабочее место в лаборатории.
9. Обработать результаты работы, определить эффективность грохочения.
10. Составить отчёт по выполненной работе.

### ***Пояснения по обработке результатов в работе 2***

Определение эффективности грохочения.

Существуют несколько методов определения эффективности грохочения, характеризующих полноту перехода частиц менее размера отверстия просеивающей поверхности в подрешётный продукт.

Наиболее общим является метод, рассматривающий эффективность грохочения как отношение массы подрешетного материала ко всей массе материала такой же крупности, содержащейся в руде, поступающей на грохот

$$E_1 = \frac{Q_1}{Q_2} \cdot 100, \%$$

где  $Q_1$  – масса подрешётного материала (крупность материала  $-a+0$  мм), кг;

$Q_2$  – масса материала той же крупности в исходном материале, поступающем на грохочение (крупность материала  $-a+0$  мм), кг;

$a$  – размер отверстий просеивающей поверхности грохота, мм.

Однако, на производстве практически трудно взвешивать подрешётный продукт. Для определения эффективности грохочения отбирают пробы исходной руды и надрешётного продукта, определяют в них содержание класса крупности  $-d_c+0$  мм. Эффективность грохочения рассчитывают по формуле:

$$E_2 = \frac{\alpha - \vartheta}{\alpha \cdot (100 - \vartheta)} \cdot 10^4, \%$$

где  $\alpha$  – массовая доля зерен минус  $a$  в исходном продукте, %;

$\vartheta$  – массовая доля зерен минус  $a$  в верхнем продукте, %.

В выводах по работе следует привести результаты расчёта эффективности грохочения по двум формулам и сравнить их.

## **ЛАБОРАТОРНАЯ РАБОТА 3 СИТОВЫЙ АНАЛИЗ МЕЛКИХ ПРОДУКТОВ**

### ***1. Цель:***

- изучить методику проведения ситового анализа;

- определить гранулометрический состав продукта;
- изучить конструкцию и работу вибровстряхивателя;
- развить навыки анализа полученных данных.

## **2. Оборудование и материалы:**

- проба материала крупностью  $-1+0$  мм;
- набор стандартных лабораторных сит;
- вибровстряхиватель;
- весы электронные.

## **3. Ход работы:**

1. Получить у преподавателя пробу.
2. Определить массу пробы.
3. Изучить конструкцию стандартных сит и вибровстряхивателя.
4. Собрать комплект сит и поместить пробу на верхнее сито.
5. Провести ситовый анализ в течение времени, заданного преподавателем.
6. Определить массы полученных классов крупности: содержимое каждого сита перенести на листы бумаги и подписать классы; взвесить полученные классы крупности.
7. Убрать рабочее место в лаборатории.
8. Обработать результаты работы: рассчитать частный и суммарный выходы классов крупности в процентах от исходной навески, построить частную и суммарную гранулометрические характеристики.
9. Составить отчёт по выполненной работе.

### ***Пояснения по обработке результатов в работе 3***

При проведении исследования на обогатимость полезных ископаемых весьма важной операцией является ситовый анализ.

Для производства ситовых анализов используют набор лабораторных стандартных сит. Конструкция стандартных сит представляет собой круглые ободы диаметром 150-300 мм, высотой от 25 до 50 мм, со вставленными в эти ободы ситами. Набор сит собирают в комплект с крышкой и поддоном.

Размеры отверстий смежных сит должны изменяться плавно, с определенной закономерностью. Почти во всех стандартных ситах это осуществляется применением постоянного множителя – модуля ситовой шкалы. Последовательный ряд размеров отверстий сит составляет геометрическую прогрессию – шкалу классификации.

Лабораторную работу выполняют на наборе сит с модулем 2.



За основание в наборе сит принято сито 200 меш, где 200 – число отверстий на одном линейном дюйме сетки. Размер отверстия этого сита равен 0,071 мм. На основание последовательно устанавливают сита с размерами отверстий 0,16 мм, 0,315 мм, 0,63 мм, 1,25 мм, 2,5 мм. Нижнее сито устанавливают в поддон такого же диаметра.

На верхнее сито загружают пробу материала в количестве 100-150 г, плотно закрывают крышкой, комплект сит устанавливают на вибровстряхиватель и закрепляют.

Продолжительность ситового анализа для данной пробы определяют экспериментально.

Первоначально продолжительность встряхивания принимается равной 10 минутам, после чего содержимое каждого сита переносят на листы бумаги и классы подписывают.

Качество отсева проверяют по классу минус 0,071 мм. Для этой цели класс крупности  $-0,16+0,071$  мм взвешивают, переносят снова на сито 0,071 мм и подвергают ручному отсеиванию в течение 1 мин.

Если в результате контрольного отсева выход класса крупности минус 0,071 мм меньше 1 % от первоначальной массы класса крупности  $-0,16+0,071$  мм, то сев можно считать окончанным, каждый класс крупности взвешивают, и рассчитывают выходы классов крупности.

Если выход класса крупности минус 0,071 мм при контрольном отсеивании более 1 %, то все классы крупности подвергают повторному отсеиванию в течение 5 мин.

После дополнительного просеивания снова повторяют контрольный ручной сев, как это было описано выше, и так до тех пор, пока при контрольном отсеивании выход класса крупности минус 0,071 мм не окажется менее 1 %. После этого все полученные классы крупности взвешивают, и результаты ситового анализа заносят в таблицу 3.1.

Расчёты частных выходов осуществляют по формуле выхода из таблицы 1.1.

По данным таблицы 3.1 строят кривые ситового анализа (гранулометрические характеристики) по частным и суммарным выходам. При этом по оси абсцисс откладывают размеры отверстий сит в миллиметрах, а по оси ординат – суммарные и частные выходы классов крупности в процентах.

Пример представления результатов ситового анализа приведён в таблице 3.2 и на рисунке 3.1.

Таблица 3.1 – Результаты ситового анализа

Классы крупности, мм	Выход			
	Частный		Суммарный	
	г	%	«по плюсу»	«по минусу»
+2,5				100,0
-2,5+1,25				
-1,25+0,63				
-0,63+0,315				
-0,315+0,16				
-0,16+0,071				
-0,071+0			100,0	
Итого		100,0		

Таблица 3.2 – Результаты ситового анализа дроблёной руды

Класс крупности, мм	Выход, %			
	Частный		Суммарный	
	г	%	«по плюсу»	«по минусу»
+2,5	15,0	8,33	8,33	100,00
-2,5+1,25	12,0	6,67	15,00	91,67
-1,25+0,63	20,0	11,11	26,11	85,00
-0,63+0,315	25,0	13,89	40,00	73,89
-0,315+0,16	35,0	19,44	59,44	60,00
-0,16+0,071	55,0	30,56	90,00	40,56
-0,071+0	18,0	10,00	100,00	10,00
Итого:	180,0	100,00	-	-

Суммарный выход «по плюсу» показывает, какой процент из всей исходной пробы остался бы на данном сите, если бы в данном наборе сит оно было верхним. Расчёт суммарного выхода «по плюсу» осуществляют сверху вниз.

Суммарный выход по «минусу» показывает, какой процент из всей исходной пробы прошел бы через данное сито, если бы в данном наборе сит оно было нижним. Расчёт суммарного выхода по «минусу» осуществляют снизу вверх.

По форме кривой делают вывод о преобладании в пробе крупных или мелких классов.



Рисунок 3.1 – Частная и суммарные гранулометрические характеристики

## ЛАБОРАТОРНАЯ РАБОТА 4 ОБОГАЩЕНИЕ В ПОРШНЕВОЙ ОТСАДОЧНОЙ МАШИНЕ

Гравитационные процессы обогащения основаны на различии в закономерностях движения различных минералов в той или иной среде под действием сил тяжести или инерционных сил. В большинстве случаев различие в закономерностях движения минералов в среде обусловлено разностью в плотности минералов, но нужно понимать, что это различие может быть обусловлено при разной плотности минералов различными размерами минеральных частиц или различной их формой.

К гравитационным процессам относят: обогащение отсадкой, обогащение на концентрационных столах, в винтовых и центробежных сепараторах, на шлюзах, обогащение в тяжёлых средах, классификация и другие. Гравитационные процессы, в зависимости от среды, в которой происходит обогащение, подразделяют на гидравлические (среда – вода) и пневматические (среда – воздух).

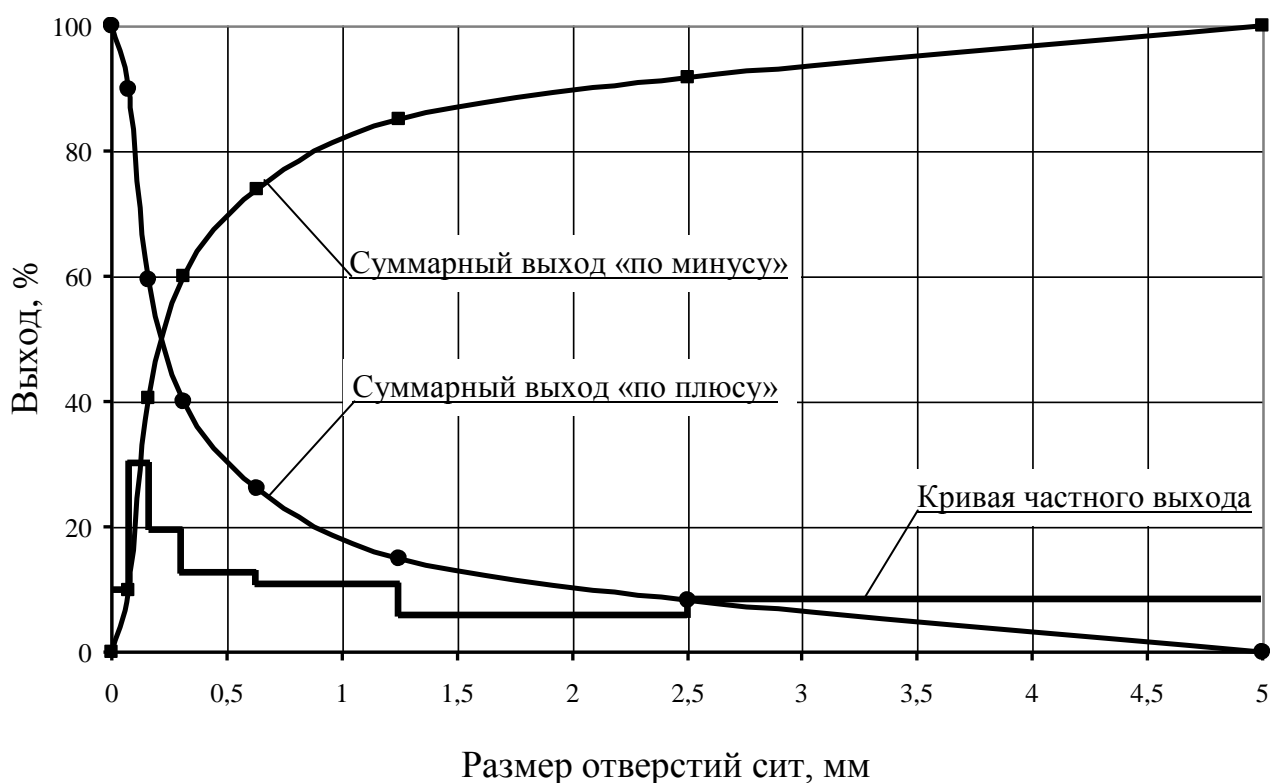
### 1. Цель:

- изучить конструкцию и работу поршневой отсадочной машины;
- освоить регулировку процесса отсадки;

- развить навыки анализа полученных данных.

## 2. Оборудование и материалы:

- проба (каменный уголь);
- машина отсадочная поршневая;
- совки;
- весы технические.

Процесс разделения минералов по плотности в вертикальном потоке воды, переменном по направлению и амплитуде, называется *отсадкой*.

Лабораторную работу выполняют на гидравлической поршневой двухкамерной отсадочной машине с неподвижным решетом и с боковой разгрузкой тяжёлых фракций (рисунок 4.1).



Рисунок 4.1 – Поршневая отсадочная машина

Машина состоит из корпуса 1, который продольной перегородкой 2, не достигающей до дна, разделён на два отделения: отсадочное А и поршневое Б, в котором расположены поршни 7, приводимые в движение эксцентриковым приводом 8.

Корпус машины разделён в поперечном направлении перегородкой 3 на два самостоятельных отделения. В отделении I со стороны загрузочной коробки 4 во время работы происходит накопление тяжёлой фракции (породы); в отделении II – сростков тяжёлого и лёгкого минералов (промежуточного продукта), а лёгкая фракция через сливной порог 6 выносится водой.

Расслоение обогащаемого материала отсадочной постели по плотности происходит в машине под действием вертикальных пульсаций подрешётной воды. При движении воды вверх зёрна меньшей плотности поднимаются выше, чем зёрна большей плотности (более тяжёлые). При движении потока воды вниз, наоборот, зёрна большей плотности оседают быстрее лёгких зерен. Так происходит постепенное расслоение материала, находящегося в машине, по плотностям.

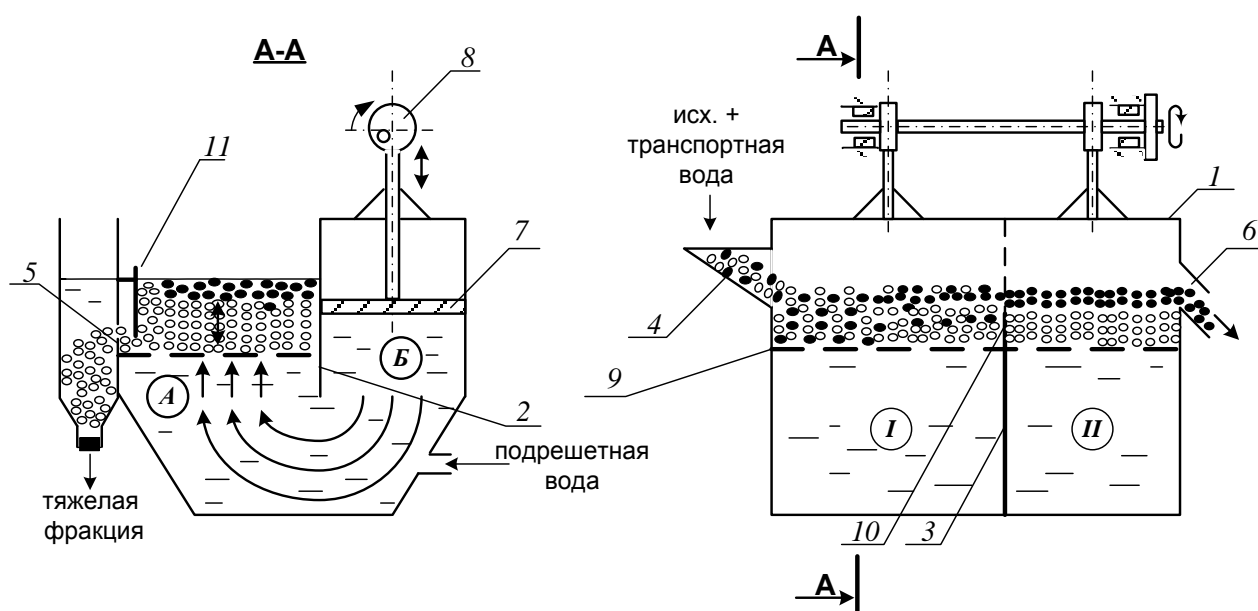
Движение каждого минерального зерна и всей отсадочной постели вдоль машины по отсадочному решету 9 происходит за счёт транспортной воды и избытка подрешётной воды.

В начале работы, спустя некоторое время после начала загрузки исходного продукта в отделении *I* накапливается слой материала – отсадочная постель. Когда общая высота слоя материала будет больше высоты порога 10, разделяющего отсадочное решето в поперечном направлении, лёгкая фракция и часть тяжёлой фракции будут переходить во второе отделение машины *II*. Во втором отделении слой материала, накапливаясь и продвигаясь вдоль машины, достигает сливного порога 6, по которому лёгкие минералы вместе с водой скатываются, разгружаясь из машины.

Чтобы зёрна, имеющие большую плотность, не разгружались через сливной порог 6 при накоплении их в отделении *II* примерно до половины высоты сливного порога, открывают заслонки 11 в обоих отделениях, приподнимая их на такую высоту, чтобы в щели под заслонкой проходили зёрна тяжёлого минерала, но не уходили зёрна лёгкого минерала.

Разгрузку тяжёлой фракции в отделении *I* регулируют заслонкой 11 таким образом, чтобы получать в разгрузке только тяжёлые зерна (породу), а в отделении *II* – разгружать породу и сростки так, чтобы в слив уходил чистый уголь без частиц породы.

### ***3. Ход работы:***

1. Получить у преподавателя пробу.
2. Изучить конструкцию и определить конструктивные параметры поршневой отсадочной машины.
3. Провести обогащение каменного угля с получением трёх продуктов: лёгкой фракции (уголь), тяжёлой фракции (породы) и промежуточной фракции (промпродукта).
4. Открыть краны на трубопроводах, подающих транспортную и подрешётную воду и заполнить машину водой. Под разгрузочный порог подставить приёмник лёгкой фракции (коробка с

- перфорированным дном).
5. Когда вода начнёт переливаться через порог 6, включить привод поршней машины. После этого начать загружать обогащаемый материал в приёмную коробку 4 вручную совками и продолжать загрузку до конца опыта.
  6. При работе отсадочной машины необходимо следить за накоплением материала в отделениях *I*, *II*. Когда слой тяжёлых (породных) частиц достигнет примерно половины высоты сливного порога 6 во втором отделении, открыть заслонки 11, регулируя высоту их подъема, как указывалось выше. С этого момента начинается разгрузка породной и промпродуктовой фракции в боковые карманы.
  7. В ходе работы необходимо следить за тем, чтобы отсадочная постель хорошо разрыхлялась в восходящем потоке воды и была подвижной – перемещалась импульсами вдоль машины. Последнее достигается одним или сочетанием следующих факторов оперативной регулировки:
    - изменением количества подаваемой подрешётной воды;
    - изменением количества загружаемого в машину обогащаемого продукта;
    - изменением величины разгрузочных щелей.Следует знать, что кроме этих факторов регулирования работы машины можно осуществлять изменением числа ходов поршней в минуту и величиной хода поршней (размахом колебаний). Значение этих факторов подбирают и устанавливают при настройке машины для обогащения того или иного исходного материала заранее, а при работе машины менять эти факторы не представляется возможным.
  8. При работе машины необходимо следить за наполнением приёмников тяжёлой и промпродуктовой фракций, расположенных сбоку машины. Когда слой материала в приёмниках достигнет уровня разгрузочных щелей, опыт прекращают в такой последовательности:
    - прекратить загрузку материала в машину;
    - отключить привод машины;
    - прекратить подачу воды в машину.
  9. Полученные продукты обогащения разгрузить, произвести обезвоживание дренированием и взвесить. Рассчитать выходы продуктов разделения.

10. Убрать рабочее место в лаборатории.
11. Обработать результаты работы.
12. Составить отчёт по выполненной работе.

### ***Пояснения по обработке результатов в работе 4***

Массовые доли золы в продуктах задаёт преподаватель, остальные показатели рассчитывают по уравнению баланса и по известным формулам. Результаты расчета представляют в виде таблицы 4.1.

Таблица 4.1 – Результаты обогащения угля на поршневой отсадочной машине

Продукты обогащения	Выход		Массовая доля золы, $A^d$ , %	Извлечение золы, %
	кг	%		
Концентрат				
Промпродукт				
Хвосты (порода)				
Итого:		100,0	$A_{исх}^d$	100,0

В выводах по работе следует описать личные наблюдения за возможностью регулирования процесса отсадки в машине, сравнить качество полученных продуктов разделения на основании их визуальной оценки.

## **ЛАБОРАТОРНАЯ РАБОТА 5 ОБОГАЩЕНИЕ НА СОТРЯСАТЕЛЬНОМ КОНЦЕНТРАЦИОННОМ СТОЛЕ**

Обогащение мелких классов крупности (менее 3-4 мм) оловянных, вольфрамовых, марганцевых и им подобных руд и углей осуществляют на сотрясательных концентрационных столах.

### ***1. Цель:***

- изучить конструкцию сотрясательного концентрационного стола;
- освоить регулировку процесса разделения на деке концентрационного стола при визуальном наблюдении за процессом разделения;
- развить навыки анализа полученных данных.

### ***2. Оборудование и материалы:***

- проба измельчённой руды массой 5-7 кг;
- стол сотрясательный концентрационный СК-1;

- совки;
- весы технические.

Стол (рисунок 5.1) состоит из деки 1 с рифлями 2, привода деки 3, механизма изменения угла наклона деки 4, питающего жёлоба 5, жёлоба для подачи смывной воды 6.



Рисунок 5.1 – Схема концентрационного стола

Разделение минералов по плотности на деке стола происходит за счёт различия в направлении движения лёгких и тяжёлых частиц по деке стола при одновременном действии на частицы минералов сил инерции, силы тяжести и гидродинамического напора смывной воды.

Вследствие сегрегации частиц в пространстве между рифлями тяжёлые частицы имеют больший контакт с декой и за счёт возвратно-поступательных движений деки продвигаются преимущественно вдоль неё. Лёгкие частицы, занимая верхний слой, испытывают большее воздействие потока смывной воды и движутся преимущественно поперек деки стола. На деке стола образуется «веер» частиц, располагающихся сверху-вниз по схеме: мелкие тяжёлые частицы → крупные тяжёлые, мелкие лёгкие → крупные лёгкие → шламы.

Частицы различных по плотности минералов, как правило, отличаются по цвету или блеску, что существенно упрощает наблюдение за образованием и распределением веера продуктов на деке стола.

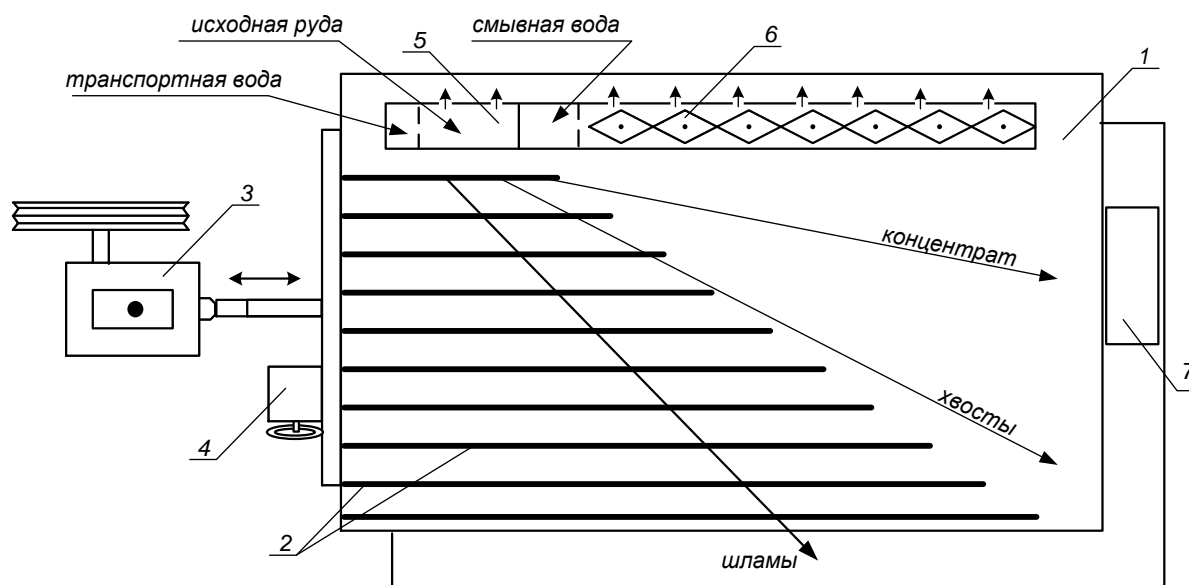
Изменяя скорость смывного потока воды, можно «расширить» или «сузить» веер на гладкой поверхности деки (за рифлями).



Скорость смывного потока воды регулируют двумя факторами: расходом смывной воды и углом поперечного наклона деки стола.

Качество концентрата зависит от того, какую часть веера (верхнюю) направить в приёмник концентрата. Регулирование количества отсекаемого концентрата из веера частиц осуществляют передвижным жёлобом или перемещением приёмника концентрата вдоль среза деки.

### **3. Ход работы:**

1. Получить у преподавателя пробу.
2. Изучить конструкцию и определить конструктивные параметры сотрясательного концентрационного стола;
3. Включить привод стола. Открыть краны на трубопроводе, подающем воду в питающий жёлоб и в жёлоб смывной воды. Отрегулировать равномерность потока смывной воды по деке стола поворотом резиновых флажков в жёлобе.
4. Настроить процесс разделения. Для этого в приёмный жёлоб загрузить несколько совков исходной руды, которая смывается водой на деку стола. Наблюдая за образованием веера частиц на деке стола, продолжать периодически загружать руду в приёмный жёлоб. Отрегулировать ширину и чёткость веера частиц изменением расхода смывной воды и изменением угла наклона деки с помощью штурвала механизма 4 (рисунок 5.1). При получении чёткого веера частиц на деке стола регулирование стола прекратить.
5. Пробу постепенно совком загрузить в приёмный жёлоб. При этом необходимо наблюдать за веером частиц и при необходимости отрегулировать его. Кроме того, нужно следить за шириной части веера частиц, отсекаемой в приёмник концентрата с тем, чтобы забирать в приёмник концентрата постоянную ширину полосы концентрата. При необходимости приёмник можно передвигать.
6. После окончания загрузки руды выждать, пока вся руда не пройдёт по деке и не разгрузится в соответствующие приёмники.
7. Из полученного концентрата слить воду и взвесить его. Определить массу концентрата с учётом его влажности.
8. Убрать рабочее место в лаборатории.
9. Обработать результаты работы.
10. Составить отчёт по выполненной работе.

### **Пояснения по обработке результатов в работе 5**

Массы продуктов разделения и рассчитанные технологические показатели обогащения на концентрационном столе занести в таблицу 5.1.

Таблица 5.1 – Результаты обогащения на концентрационном столе

Продукты обогащения	Выход		Массовая доля извлекаемого компонента, %	Извлечение компонента, %
	кг	%		
Концентрат				
Хвосты (порода)				
Исходная руда		100,0		100,0

Все расчёты осуществляют по известным формулам.

По результатам опыта делают выводы, в которых следует отразить личные наблюдения за процессом разделения минералов на деке стола и за возможностью регулирования процесса разделения.

### **ЛАБОРАТОРНАЯ РАБОТА 6 ФРАКЦИОННЫЙ АНАЛИЗ УГЛЯ**

Фракционный анализ угля – это разделение угля по плотности на фракции, осуществляемое в тяжёлых средах с заданными плотностями тяжёлых сред. В качестве тяжёлых сред в лабораторных условиях применяют чаще всего водные растворы хлористого цинка ( $ZnCl_2$ ).

#### **1. Цель:**

- изучить методику определения фракционного состава угля;
- изучить методику построения кривых обогатимости угля;
- развить навыки анализа полученных данных.

#### **2. Оборудование и материалы:**

- проба (каменный уголь) массой 5-10 кг;
- набор бачков с раствором хлористого цинка различной плотности;
- дешламационный бачок с сетчатым дном;
- бачки для ссыпания фракций различной плотности;
- сетчатый черпак для снятия всплывших фракций;
- совки;
- ареометр для проверки плотности растворов хлористого цинка;

- кружка для проверки плотности раствора хлористого цинка;
- резиновые перчатки для каждого члена бригады;
- весы технические.

### **3. Ход работы:**

1. Получить у преподавателя пробу.
2. Взвесить пробу.
3. Пробу засыпать в дешламатор (бачок с сетчатым дном) и подвергнуть дешламации орошением сильной струей воды или многократным опусканием и встряхиванием дешламатора с навеской угля в бачок с водой.
4. Дать воде стечь из дешламатора, после чего опустить дешламатор с исследуемой навеской в бачок с раствором хлористого цинка с наименьшей плотностью.
5. Всплывшую часть исследуемой навески снять сетчатым черпаком, давая стечь в бачок раствору хлористого цинка, и сыпать в бачок с сетчатым дном, прополоскать чистой водой, высушить до воздушно-сухого состояния, взвесить и записать массу каждой фракции в рабочую тетрадь. После этого определить процентный выход её от исходной пробы. Плотность данной фракции будет меньше плотности раствора, в котором она всплыла.
6. Потонувшую часть навески, оставшуюся на дне первого дешламатора, вместе с дешламатором вынуть из первого бачка, дать стечь раствору (в тот же бачок) и перенести в бачок с раствором последующей плотности. Со всплывшей и потонувшей частью поступают так же, как и в предыдущем случае. Плотность зёрен всплывшей части будет лежать в пределах плотности смежных растворов.
7. Повторить пункты 5 и 6 необходимое количество раз.
8. Убрать рабочее место в лаборатории.
9. Обработать результаты работы.
10. Составить отчёт по выполненной работе.

#### ***Пояснения по обработке результатов в работе 6***

На основании результатов фракционного анализа и результатов анализа каждой фракции на определение массовой доли золы (негорючей массы) строятся кривые обогатимости угля.

Кривые обогатимости угля позволяют решать различные задачи, связанные с выбором и расчётом технологических схем обогащения,

а также рассчитать теоретические (наилучшие) результаты процесса обогащения.

В данной работе фракционный состав угля определяют студенты, а зольность каждой фракции задает преподаватель.

Результаты расслойки пробы угля заносят в таблицу 6.1.

Таблица 6.1 – Фракционный состав угля

Плотность фракций, кг/м <sup>3</sup>	Исходный уголь		Всплывшая фракция		Потонувшая фракция		
	Выход		Зольность A <sup>d</sup> , %	Выход γ <sub>i</sub> , %	Зольность A <sub>i</sub> <sup>d</sup> , %	Выход γ <sub>i</sub> , %	Зольность A <sub>i</sub> <sup>d</sup> , %
	кг	%					
< 1300						100,0	
1300-1400							
1400-1500							
1500-1600							
1600-1700							
> 1700				100,0			
Итого:		100,0		-	-	-	-

Извлечение золы в каждую фракцию рассчитывают по формуле:

$$\varepsilon_i = \frac{\gamma_i \cdot A_i^d}{A^d},$$

где γ<sub>i</sub> – выход фракции, %;

A<sup>d</sup> – массовая доля золы (зольность) в исходном угле, %;

A<sub>i</sub><sup>d</sup> – массовая доля золы (зольность) во фракции, %;

ε<sub>i</sub> – извлечение золы во фракцию, %.

По данным фракционного состава угля строят кривые обогатимости угля, а также определяют категорию обогатимости угля.

## ЛАБОРАТОРНАЯ РАБОТА 7 КОЛЛЕКТИВНАЯ ФЛОТАЦИЯ СУЛЬФИДНОЙ РУДЫ

Флотационный метод обогащения основан на различии в смачиваемости водой поверхности ценных минералов и минералов пустой породы.

Для создания гидрофобности (несмачиваемости) поверхности ценных минералов тонкоизмельченной руды, находящейся в водной среде, добавляют реагенты-собиратели. Благодаря гидрофобности, ценные минералы прикрепляются к пузырькам воздуха и поднимаются вместе с ними на поверхность пульпы, образуя минерализованный

пенный слой, который удаляют из камеры флотомашин. Минералы пустой породы смачиваются водой и остаются в объёме пульпы.

Флотационный метод широко применяют для обогащения сульфидных руд цветных металлов. В этом случае наиболее распространенными реагентами-собирателями являются ксантогенаты. Расход ксантогенатов при флотации сульфидных руд обычно не превышает 100 г/т. В процесс эти реагенты подают в виде водных растворов.

Для создания на поверхностях сульфидных минералов необходимой для закрепления ксантогенатов окисленной пленки в операцию измельчения руды подают реагент-регулятор среды, в качестве которого обычно используют известь или соду. Расходы их, в зависимости от вещественного состава полезного ископаемого, могут изменяться от 200 до 1500 г/т.

Для повышения механической прочности пузырьков воздуха, в результате которого улучшаются условия прилипания к ним ценных минералов, и увеличивается устойчивость флотационной пены, используют реагенты-пенообразователи. Одним из наиболее распространенных в настоящее время пенообразователей является реагент Т-92. Его расходы обычно колеблются от 20 до 100 г/т руды.

Кроме вышеперечисленных типов флотационных реагентов при селективной флотации руд используют реагенты-активаторы и подавители, которые усиливают или ослабляют действие собирателей.

### **1. Цель:**

- изучить конструкцию и работу лабораторной флотационной машины;
- изучить способы изменения режима работы флотомашин;
- освоить методику определения объёма раствора реагента при заданном расходе реагента;
- развить навыки анализа полученных данных.

### **2. Оборудование и материалы:**

- проба (250 г сульфидной руды класса крупности –3+0 мм);
- мельница стрежневая;
- рольганги;
- машина флотационная лабораторная механического типа конструкции Механобр;
- реагенты флотационные (сода или известь, бутиловый ксантогенат, Т-92);
- чашки фарфоровые;
- чашки металлические для сбора продуктов;

- промывалки;
- посуда химическая;
- бумага фильтровальная;
- весы электронные.

### **3. *Ход работы:***

1. Получить у преподавателя пробу.
2. Изучить конструкцию и определить конструктивные параметры лабораторной флотационной машины (рисунок 7.1).
3. Изучить схему флотационного опыта (рисунок 7.2).
4. Очистить стержневую мельницу, в которой будет проводиться измельчение руды, от образовавшейся ржавчины. Для этого поместить в неё 300 г гранита и 300 см<sup>3</sup> воды. Масса стержней должна составлять 3000 г. Заполненную мельницу плотно закрыть крышкой с резиновой прокладкой и поместить на рольганги, включив их на 5-10 минут.
5. Подготовить пробу, 250 см<sup>3</sup> воды и навеску реагента: соды или извести (вид реагента и его расход задаёт преподаватель).
6. Остановить рольганги, вылить содержимое мельницы, промыть водой её внутреннюю поверхность и стержни.
7. В промытую мельницу с загруженными в неё стержнями сначала поместить отмеренное количество воды, затем пробу сульфидной руды и навеску реагента – регулятора среды. Измельчать в течение времени, указанного преподавателем, обычно 10-15 минут.
8. За период измельчения необходимо подготовить реагенты: собиратель и пенообразователь. Их расходы задаёт преподаватель в г/т руды. Необходимо самостоятельно определить объёмы растворов реагентов, подаваемых в процесс флотации.
9. По истечении заданной продолжительности измельчения снять мельницу с рольгангов, перенести её содержимое с помощью промывалки в камеру флотомшины. При этом нужно следить за тем, чтобы количество добавляемой воды было минимальным. В свободную от пульпы мельницу загрузить стержни, залить воду до бортика и поставить на место хранения.
10. Закрепить камеру 2 на корпусе флотомшины 1, залить в случае необходимости воду и включить двигатель. Через 2 минуты перемешивания в камеру 2 добавить необходимый объём раствора ксантогената и после минутного перемешивания в пульпу ввести пенообразователь.



Рисунок 7.1 – Лабораторная флотационная машина



Рисунок 7.2 – Схема флотационного опыта

11. Осторожно повернуть вентиль воздушного крана 3, обеспечив этим засасывание воздуха в камеру для создания на её поверхности слоя минерализованной пены.
12. Включить пеносъёмник 4. В момент снятия первой порции пены зафиксировать время начала флотации. По мере снижения уровня пульпы в камере флотомашины добавлять воду из про-

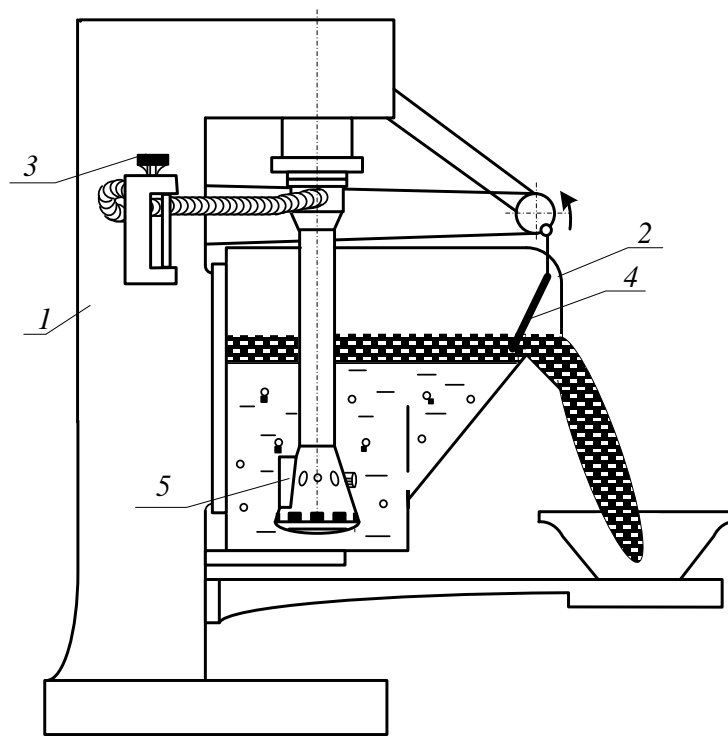
мывалки, обмывая при этом её стенки и пеносъёмник от налипших минеральных частиц. Периодически следует отбирать пробу от пенного продукта в фарфоровую чашку. Постепенно нагруженность пены снижается, меняется и её цвет. Конец флотации фиксируется по отсутствию сульфидных минеральных частиц в фарфоровой чашке.

13. Закрывать воздушный кран 3, остановить пеносъёмник 4, выключить двигатель флотомашин. Пенный продукт отфильтровать на вакуум-фильтре и взвесить. Камерный продукт (хвосты) вылить в канаву.
14. Пустую камеру заполнить водой, закрепить на корпусе флотомашин и включить двигатель. Промыть машину в течение 2-3 минут. Затем ополоснуть из промывалки блок аэратора 5. Чистую камеру и блок аэратора протереть чистой тряпкой.
15. Убрать рабочее место в лаборатории.
16. Обработать результаты работы.
17. Составить отчёт по выполненной работе.

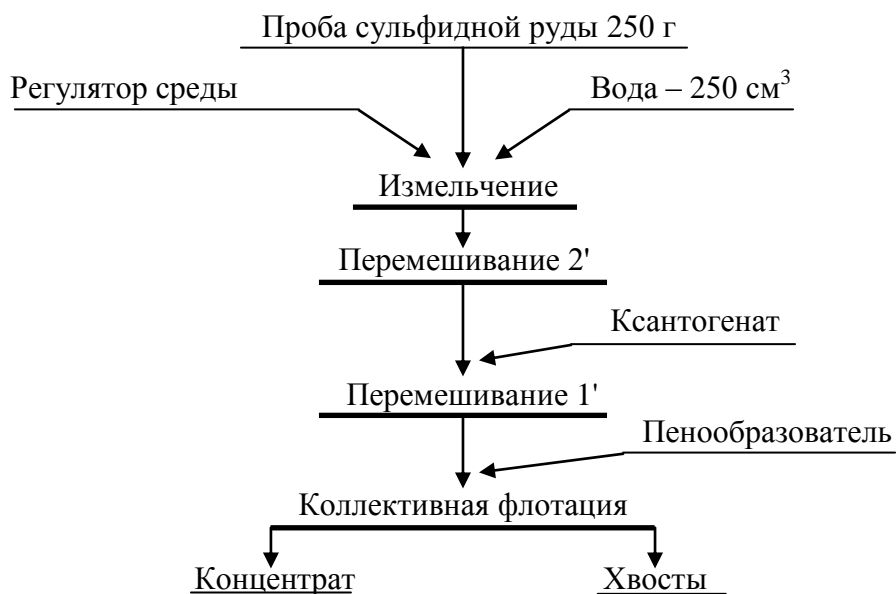
### ***Пояснения по обработке результатов в работе 7***

Методика определения объёма раствора реагента при заданном расходе реагента.

Например, заданный расход бутилового ксантогената составляет 100 г/т руды. Составим и решим пропорцию:

$$\begin{array}{rcl}
 10^6 \text{ г (1 т) руды} & - & 100 \text{ г ксантогената} \\
 250 \text{ г руды} & - & X \text{ г ксантогената} \\
 X = \frac{100 \text{ г} \cdot 250 \text{ г}}{10^6 \text{ г}} = \frac{2,5 \text{ г}}{10^2} = 2,5 \cdot 10^{-2} \text{ г}
 \end{array}$$

Следует учесть, что ксантогенат используют во флотации в виде 1 % растворов, то есть в 100 см<sup>3</sup> раствора содержится 1 г ксантогената.

Составив пропорцию и решив её, определим объём раствора, который следует подать в камеру флотомашин:

$$\begin{array}{rcl}
 100 \text{ см}^3 \text{ раствора} & - & 1 \text{ г ксантогената} \\
 V \text{ см}^3 \text{ раствора} & - & 2,5 \cdot 10^{-2} \text{ г ксантогената} \\
 V = \frac{100 \text{ см}^3 \cdot 2,5 \cdot 10^{-2} \text{ г}}{1 \text{ г}} = 2,5 \text{ см}^3
 \end{array}$$

Результаты расчёта показателей флотации занести в таблицу 7.1.



Таблица 7.1 – Показатели коллективной флотации

Наименование продуктов обогащения	Выход		Массовая доля сульфидных минералов, %	Извлечение сульфидных минералов, %
	г	%		
Концентрат				
Хвосты				
Исходная руда		100,0		100,0

Массовую долю сульфидов в продуктах обогащения ( $\beta$ ,  $\vartheta$ ) или в исходной руде ( $\alpha$ ) и в одном из продуктов задаёт преподаватель.

В конце отчёта по выполненной работе делается вывод, в котором анализируются полученным результатам и намечаются способы их повышения.

## ЛАБОРАТОРНАЯ РАБОТА 8 МАГНИТНАЯ СЕПАРАЦИЯ ПОЛЕЗНЫХ ИСКОПАЕМЫХ

Лабораторную работу по магнитной сепарации выполняют на лабораторном магнитном сепараторе для слабомагнитных руд. Результаты разделения минералов по их магнитной восприимчивости зависят от вещественного состава руды, крупности обогащаемого материала, напряжённости магнитного поля, производительности, высоты рабочей зоны и положения разделительного шибера. При выполнении работы потребуется получить зависимости выходных показателей качества процесса от указанных выше переменных факторов.

### **1. Цель:**

- изучить конструкцию и работу роликового магнитного сепаратора;
- изучить влияние некоторых факторов на процесс магнитной сепарации;
- развить навыки анализа полученных данных.

### **2. Оборудование и материалы:**

- проба материала (200-500 г руды класса крупности -3+0 мм);
- сепаратор магнитный роликовый;
- весы электронные;
- чашки лабораторные;
- щётка для чистки сепаратора.

Магнитный сепаратор (рисунок 8.1) состоит из основания 1 с закреплённым на нём бункером 2 с регулировочным шибером 3. Бункер 2 установлен над вибрлотком 4, выполненным из немагнитного материала и которого осуществляется подача материала в рабочую зону магнитной системы, образованной магнитопроводом 5 и профилированным роликом 6. На магнитопроводе установлены катушки электромагнита 7, подключенные к выпрямителю тока 8, содержащего приборы измерения тока 9 и напряжения 10. На лицевой панели выпрямителя установлены переключатели режима работы, выключатель и регулятор нагрузки по току. Регулирование выходов отдельных фракций осуществляется шибером 11, а очистка ролика 6 щёткой 12.



Рисунок 8.1 – Схема магнитного сепаратора

Перед опытом включают выпрямитель 8, устанавливая необходимое значение тока в обмотке электромагнита 7, включают привод вибрлотка 4 и ролика 6. Материал из бункера 2 по вибрлотку поступает в рабочий зазор, где и происходит разделение частиц по удельной магнитной восприимчивости. Частицы, имеющие большую удельную магнитную восприимчивость, выносятся роликом 6 из рабочего зазора, счищаются щёткой 12 и попадают в приёмник магнитной фракции. Регулирование производительности осуществляют смещением шибера 3. Положение шибера 3 изменяют в пределах от 10 до 30 мм, ток в обмотке электромагнита изменяют от 0 до 8 А.

### 3. *Ход работы:*

1. Получить у преподавателя пробу.
2. Определить массу пробы.
3. Изучить конструкцию и определить конструктивные и механические параметры роликового магнитного сепаратора.
4. Подключить сепаратор и выпрямитель к сети переменного тока.
5. Установить заданные значения настроек сепаратора (положение шибера, сила тока).
6. Загрузить исходный материал в бункер и зафиксировать время начала и конца опыта.
7. Полученные продукты взвесить, выполнить визуальную оценку, провести их анализ.
8. Убрать рабочее место в лаборатории.
9. Обработать результаты работы.
10. Составить отчёт по выполненной работе.

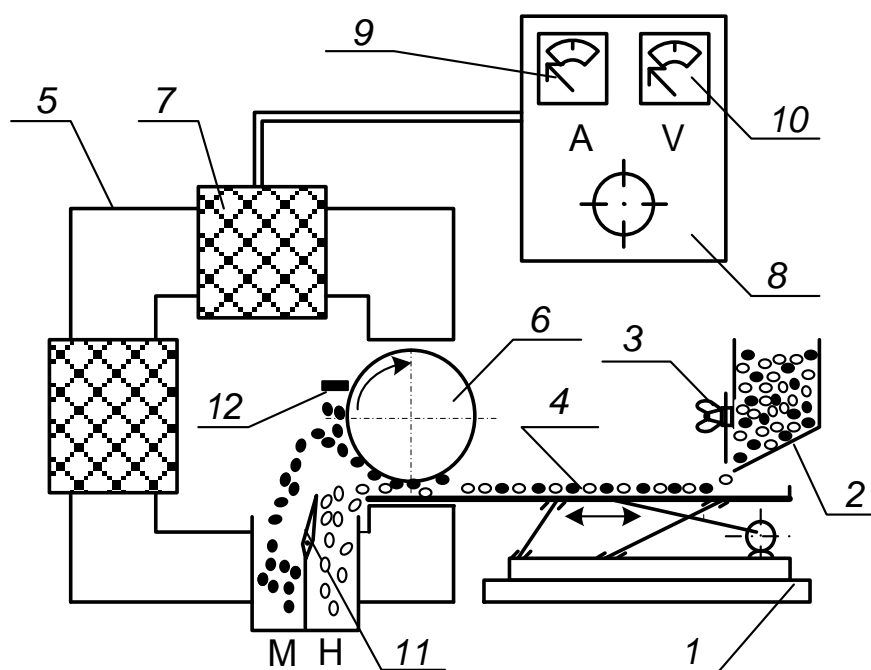
#### ***Пояснения по обработке результатов в работе 8***

Полученные результаты разделения магнитной сепарацией занести в таблицу 8.1.

Таблица 8.1 – Результаты магнитной сепарации

№ опыта	Наименование продукта	Выход		Сила тока, А	Положение шибера, мм
		г	%		
1	Магнитный			0,5	20
	Немагнитный				
	Исходный продукт		100,0		
2	Магнитный			1,0	20
	Немагнитный				
	Исходный продукт		100,0		
3	Магнитный			2,0	20
	Немагнитный				
	Исходный продукт		100,0		
4	Магнитный			1,0	10
	Немагнитный				
	Исходный продукт		100,0		
5	Магнитный			1,0	30
	Немагнитный				
	Исходный продукт		100,0		

Используя данные таблицы 8.1 построить экспериментальные зависимости количественных показателей процесса магнитной сепарации от переменных факторов:

$$\gamma_m = f(I) \text{ для } h = 20 \text{ мм}$$

$$\gamma_m = f(h) \text{ для } I = 1 \text{ А.}$$

где  $I$  – сила тока в катушках, А;

$h$  – положение шибера, мм.

Сделать вывод о влиянии силы тока и положения шибера на получаемые технологические показатели.

## БИБЛИОГРАФИЧЕСКИЙ СПИСОК

1. *Комлев, С.Г.* Основы обогащения полезных ископаемых: учебное пособие / С.Г. Комлев // Урал. гос. горный ун-т. – 5-е изд., перераб. и доп. – Екатеринбург: Изд-во УГГУ, 2014. – 153 с.

2. *Колтунов, А.В.* Дробление, измельчение, грохочение: учебное пособие / А.В. Колтунов, С.Г. Комлев // Урал. гос. горный ун-т. – 2-е изд., стереотип. – Екатеринбург: Изд-во УГГУ, 2014. – 122 с.

3. *Морозов Ю.П.* Флотационные методы обогащения: конспект лекций / Ю.П. Морозов // Урал. гос. горный ун-т. – Екатеринбург: Изд-во УГГУ, 2011. – 155 с.

4. ГОСТ 2.105-95 «Общие требования к текстовым документам».

ПРИЛОЖЕНИЕ А  
Пример оформления титульного листа

**МИНИСТЕРСТВО ОБРАЗОВАНИЯ И НАУКИ РФ**  
**ФГБОУ ВО**  
**«УРАЛЬСКИЙ ГОСУДАРСТВЕННЫЙ ГОРНЫЙ УНИВЕРСИТЕТ»**  
**КАФЕДРА «ОБОГАЩЕНИЕ ПОЛЕЗНЫХ ИСКОПАЕМЫХ»**

**ОТЧЁТ**  
**ПО ЛАБОРАТОРНЫМ РАБОТАМ**

по дисциплине:  
**«Обогащение полезных ископаемых»**

**Руководитель**  
**проф., д.т.н.**

\_\_\_\_\_

**Е. Ф. Цыпин**

**Студент**  
**группы ОПИ-00**

\_\_\_\_\_

**А. В. Иванов**

Екатеринбург, 2018

## ПРИЛОЖЕНИЕ Б

### Правила и примеры оформления надписей к таблицам и рисункам

**Таблицы** следует располагать в тексте сразу же после первого упоминания их или на следующей странице. В тексте слово «таблица» пишется полностью с указанием порядкового номера. Заголовок таблицы выполняется без абзацного отступа с выравниванием «по центру». Точка в конце заголовка не ставится. Между основным текстом, заголовком таблицы и самой таблицей – пустая строка. Размер шрифта в таблице должен быть меньше размера основного текста (например, основной текст – 14, в таблице – 13 (12) и меньше).

Таблица 1 – Результаты флотационного обогащения

Наименование продуктов обогащения	Выход		Массовая доля полезного компонента, %	Извлечение полезного компонента, %
	г	%		
Концентрат				
Промпродукт				
Хвосты				
Исходная руда		100,0		100,0

**Рисунок** вставляется после первого упоминания о нём в тексте. В тексте слово «рисунок» пишется полностью с указанием порядкового номера.

Наименование схемы, рисунка делается под рисунком и располагается симметрично относительно поля рисунка. Под наименованием рисунка после двоеточия помещают расшифровку обозначений и поясняющие записи.



Рисунок 1 – Схема устройства оборудования:  
1 – ...; 2 – ...

Учебное издание

Евгений Фёдорович Цыпин  
Екатерина Александровна Бекчурина  
Иршат Халилович Хамидулин

## ОБОГАЩЕНИЕ ПОЛЕЗНЫХ ИСКОПАЕМЫХ

*Учебно-методическое пособие*  
по выполнению лабораторных работ  
для студентов направления 21.05.04 – «Горное дело»  
всех форм обучения

Подписано в печать 31.08.2018 г.  
Бумага писчая. Формат бумаги 60×84 <sup>1</sup>/<sub>16</sub>. Печать на ризографе.  
Печ. л. 1,9 Уч.-изд. л. 1,6 Тираж 100 экз. Заказ № 116

Издательство УГГУ  
620144, г. Екатеринбург, ул. Куйбышева, 30.  
Уральский государственный горный университет  
Лаборатория множительной техники

МИНОБРНАУКИ РОССИЙСКОЙ ФЕДЕРАЦИИ

ФГБОУ ВО «Уральский государственный горный университет»



УТВЕРЖДАЮ

Проректор УГГУ  
по учебно-методическому комплексу

С. А. Упоров

**МЕТОДИЧЕСКИЕ УКАЗАНИЯ ПО ОРГАНИЗАЦИИ  
САМОСТОЯТЕЛЬНОЙ РАБОТЫ СТУДЕНТОВ**

**Б1.Б.1.33 ГОРНОПРОМЫШЛЕННАЯ ЭКОЛОГИЯ**

Специальность  
*21.05.04 Горное дело*

форма обучения: очная, заочная

Автор: Бекчурина Е. А., доц., к.т.н.

Одобрена на заседании кафедры

Обогащения полезных ископаемых  
*(название кафедры)*

Зав. кафедрой

*(подпись)*  
Козин В. З.  
*(Фамилия И.О.)*

Протокол № 2 от 29.09.2020  
*(Дата)*

Рассмотрена методической комиссией  
факультета

горно-механического  
*(название факультета)*

Председатель

*(подпись)*  
Осипов П. А.  
*(Фамилия И.О.)*

Протокол № 2 от 14.10.2020  
*(Дата)*

Екатеринбург  
2021



## СОДЕРЖАНИЕ

ВВЕДЕНИЕ .....	3
ВИДЫ САМОСТОЯТЕЛЬНОЙ РАБОТЫ СТУДЕНТА .....	4
МЕТОДИЧЕСКИЕ РЕКОМЕНДАЦИИ ПО ПОДГОТОВКЕ КО ВСЕМ ВИДАМ ТЕКУЩЕГО КОНТРОЛЯ .....	4
Повторение материала лекций и самостоятельное изучение курса .....	4
Подготовка к практическим занятиям и лабораторным работам .....	5
Подготовка и написание контрольной работы .....	6
Подготовка к выполнению и написанию курсовой работы (проекта) .....	7
МЕТОДИЧЕСКИЕ РЕКОМЕНДАЦИИ ПО ПОДГОТОВКЕ К ПРОМЕЖУТОЧНОЙ АТТЕСТАЦИИ .....	8
Подготовка к зачёту .....	8
Подготовка к экзамену .....	8

## ВВЕДЕНИЕ

*Самостоятельная работа студентов* – это разнообразные виды деятельности студентов, осуществляемые под руководством, но без непосредственного участия преподавателя в аудиторное и/или внеаудиторное время.

Это особая форма обучения по заданиям преподавателя, выполнение которых требует активной мыслительной, поисково-исследовательской и аналитической деятельности.

Методологическую основу самостоятельной работы студентов составляет деятельностный подход, когда цели обучения ориентированы на формирование умений решать типовые и нетиповые задачи, то есть на реальные ситуации, где студентам надо проявить знание конкретной дисциплины, использовать внутрипредметные и межпредметные связи.

Цель самостоятельной работы – закрепление знаний, полученных на аудиторных занятиях, формирование способности принимать на себя ответственность, решать проблему, находить конструктивные выходы из сложных ситуаций, развивать творческие способности, приобретение навыка организовывать своё время

Кроме того самостоятельная работа направлена на обучение студента осмысленно и самостоятельно работать сначала с учебным материалом, затем с научной информацией, заложить основы самоорганизации и самовоспитания с тем, чтобы привить умение в дальнейшем непрерывно повышать свой профессиональный уровень.

Самостоятельная работа реализует следующие задачи:

- систематизация и закрепление полученных теоретических знаний и практических умений студентов;
- углубление и расширение теоретических знаний;
- формирование умений использовать нормативную, правовую, справочную документацию и специальную литературу;
- развитие познавательных способностей и активности студентов: творческой инициативы, самостоятельности, ответственности и организованности;
- формирование самостоятельности мышления, способностей к саморазвитию, самосовершенствованию и самореализации;
- формирование практических (общеучебных и профессиональных) умений и навыков;
- развитие исследовательских умений;
- получение навыков эффективной самостоятельной профессиональной (практической и научно-теоретической) деятельности.

В учебном процессе выделяют два вида самостоятельной работы:

- аудиторная;
- внеаудиторная.

*Аудиторная самостоятельная работа* по дисциплине выполняется на учебных занятиях под непосредственным руководством преподавателя и по его заданию.

*Внеаудиторная самостоятельная работа* – планируемая учебная, учебно-исследовательская, научно-исследовательская работа студентов, выполняемая во внеаудиторное время по заданию и при методическом руководстве преподавателя, но без его непосредственного участия.

Самостоятельная работа, не предусмотренная образовательной программой, учебным планом и учебно-методическими материалами, раскрывающими и конкретизирующими их содержание, осуществляется студентами инициативно, с целью реализации собственных учебных и научных интересов.

Для более эффективного выполнения самостоятельной работы по дисциплине преподаватель рекомендует студентам источники и учебно-методические пособия для работы, характеризует наиболее рациональную методику самостоятельной работы, демонстрирует ранее выполненные студентами работы и т. п.

## **ВИДЫ САМОСТОЯТЕЛЬНОЙ РАБОТЫ СТУДЕНТА**

Основные формы организации самостоятельной работы студентов определяются следующими параметрами:

- содержание учебной дисциплины;
- уровень образования и степень подготовленности студентов;
- необходимость упорядочения нагрузки студентов при самостоятельной работе.

В соответствии с реализацией рабочей программы дисциплины в рамках самостоятельной работы студенту необходимо выполнить следующие виды работ:

*для подготовки ко всем видам текущего контроля:*

- повторение материала лекций;
- самостоятельное изучение курса;
- подготовка к практическим занятиям и лабораторным работам;
- подготовка к контрольной работе, написание контрольной работы;
- выполнение и написание курсовой работы (проекта);

*для подготовки ко всем видам промежуточной аттестации:*

- подготовка к зачёту;
- подготовка к экзамену.

Особенностью организации самостоятельной работы студентов является необходимость не только подготовиться к сдаче зачета /экзамена, но и собрать, обобщить, систематизировать, проанализировать информацию по темам дисциплины.

Технология организации самостоятельной работы студентов включает использование информационных и материально-технических ресурсов образовательного учреждения.

Самостоятельная работа может осуществляться индивидуально или группами студентов как online, так и на занятиях в зависимости от цели, объема, конкретной тематики самостоятельной работы, уровня сложности, уровня умений студентов.

В качестве форм и методов контроля внеаудиторной самостоятельной работы студентов могут быть использованы обмен информационными файлами, семинарские занятия, тестирование, опрос, доклад, реферат, самоотчеты, контрольные работы, защита контрольных и курсовых работ (проектов), защита зачётных работ в виде доклада с презентацией и др.

Текущий контроль результатов внеаудиторной самостоятельной работы студентов осуществляется в пределах времени, отведенного на обязательные учебные занятия по дисциплине.

Промежуточный контроль результатов внеаудиторной самостоятельной работы студентов осуществляется в пределах времени, отведенного для сдачи экзамена / зачёта.

В методических указаниях по каждому виду контроля представлены материалы для самостоятельной работы и рекомендации по организации отдельных её видов.

### **МЕТОДИЧЕСКИЕ РЕКОМЕНДАЦИИ ПО ПОДГОТОВКЕ КО ВСЕМ ВИДАМ ТЕКУЩЕГО КОНТРОЛЯ**

#### **Повторение материала лекций и самостоятельное изучение курса**

Лекционный материал по дисциплине излагается в виде устных лекций преподавателя во время аудиторных занятий. Самостоятельная работа студента во время лекционных аудиторных занятий заключается в ведении записей (конспекта лекций).

Конспект лекций, выполняемый во время аудиторных занятий, дополняется студентом при самостоятельном внеаудиторном изучении некоторых тем курса. Самостоятельное изучение тем курса осуществляется на основе списка основной и дополнительной литературы к дисциплине.

Перечень основной и дополнительной учебной литературы, необходимой для освоения дисциплины приведён в рабочей программе дисциплины.

Рекомендуемые задания для самостоятельной внеаудиторной работы студента, направленные на повторение материала лекций и самостоятельное изучение тем курса:

*для овладения знаниями:*

- конспектирование текста;
- чтение основной и дополнительной литературы;
- составление плана текста;
- работа со словарями, справочниками и нормативными документами;
- просмотр обучающих видеозаписей.

*для закрепления и систематизации знаний:*

- работа с конспектом лекций;
- повторная работа над учебным материалом;
- составление таблиц для систематизации учебного материала;
- изучение нормативных материалов;
- составление плана и тезисов ответа на вопросы для самопроверки;
- ответы на вопросы для самопроверки;
- составление библиографических списков по изучаемым темам.

*для формирования навыков и умений:*

- выполнение рисунков, схем, эскизов оборудования;
- рефлексивный анализ профессиональных умений.

Тематический план изучения дисциплины и содержание учебной дисциплины приведены в рабочей программе дисциплины.

Вопросы для самопроверки приведены учебной литературе по дисциплине или могут быть предложены преподавателем на лекционных аудиторных занятиях после изучения каждой темы.

### **Подготовка к практическим занятиям и лабораторным работам**

*Практические занятия* по дисциплине выступают средством формирования у студентов системы интегрированных умений и навыков, необходимых для освоения профессиональных компетенций, а также умений определять, разрабатывать и применять оптимальные методы решения профессиональных задач.

На практических занятиях происходит закрепление теоретических знаний, полученных в ходе лекций, осваиваются методики и алгоритмы решения типовых задач по образцу и вариантных задач, разбираются примеры применения теоретических знаний для практического использования, выполняются доклады с презентацией по определенным учебно-практическим, учебно-исследовательским или научным темам с последующим их обсуждением.

Рекомендуемые задания для самостоятельной внеаудиторной работы студента, направленные на подготовку к практическим занятиям:

*для овладения знаниями:*

- чтение основной и дополнительной литературы;
- работа со словарями, справочниками и нормативными документами;
- просмотр обучающих видеозаписей.

*для закрепления и систематизации знаний:*

- работа с конспектом лекций;
- ответы на вопросы для самопроверки;
- подготовка публичных выступлений;
- составление библиографических списков по изучаемым темам.

*для формирования навыков и умений:*

- решение задач по образцу и вариативных задач;
- выполнение рисунков, схем, эскизов оборудования;

- рефлексивный анализ профессиональных умений.

Тематический план изучения дисциплины и содержание учебной дисциплины приведены в рабочей программе дисциплины.

*Лабораторные занятия* по дисциплине выступают средством формирования у студентов навыков работы с использованием лабораторного оборудования, планирования и выполнения экспериментов, оформления отчётной документации по выполнению лабораторных работ.

Рекомендуемые задания для самостоятельной внеаудиторной работы студента, направленные на подготовку к лабораторным занятиям:

*для овладения знаниями:*

- изучение методик работы с использованием различных видов и типов лабораторного оборудования;
- изучение правил безопасной эксплуатации лабораторного оборудования;
- работа со словарями, справочниками и нормативными документами.

*для закрепления и систематизации знаний:*

- составление плана проведения эксперимента;
- составление отчётной документации по результатам экспериментирования;
- аналитическая обработка результатов экспериментов.

*для формирования навыков и умений:*

- выполнение рисунков, схем, эскизов оборудования;
- оформление отчётной документации по выполнению лабораторных работ.

### **Подготовка и написание контрольной работы**

*Контрольная работа* – индивидуальная деятельность обучающегося по концентрированному выражению накопленного знания, обеспечивает возможность одновременной работы всем обучающимся за фиксированное время по однотипным заданиям, что позволяет преподавателю оценить всех обучающихся. Контрольная работа является средством проверки умений применять полученные знания для решения задач определенного типа по теме или разделу.

Рекомендуемые задания для самостоятельной внеаудиторной работы студента, направленные на подготовку к контрольной работе:

*для овладения знаниями:*

- чтение основной и дополнительной литературы;
- работа со словарями, справочниками и нормативными документами.

*для закрепления и систематизации знаний:*

- работа с конспектом лекций;
- ответы на вопросы для самопроверки.

*для формирования навыков и умений:*

- решение задач по образцу и вариативных задач;
- выполнение рисунков, схем, эскизов оборудования;
- оформление отчётной документации по выполнению контрольной работы.

Контрольная работа может быть выполнена в виде доклада с презентацией.

*Доклад с презентацией* – это публичное выступление по представлению полученных результатов знаний по определенной учебно-практической, учебно-исследовательской или научной теме.

При подготовке доклада с презентацией обучающийся должен продемонстрировать умение самостоятельного изучения отдельных вопросов, структурирования основных положений рассматриваемых проблем, публичного выступления, позиционирования себя перед коллективом, навыки работы с библиографическими источниками и оформления научных текстов.

В ходе подготовки к докладу с презентацией обучающемуся необходимо:

- выбрать тему и определить цель выступления;
- осуществить сбор материала к выступлению;
- организовать работу с источниками;
- во время изучения источников следует записывать вопросы, возникающие по мере ознакомления, ключевые слова, мысли, суждения; представлять наглядные примеры из практики;
- сформулировать возможные вопросы по теме доклада, подготовить тезисы ответов на них;
- обработать материал и представить его в виде законченного доклада и презентации.

При выполнении контрольной работы в виде доклада с презентацией самостоятельная работа студента включает в себя:

*для овладения знаниями:*

- чтение основное и дополнительной литературы по заданной теме доклада;
- составление плана доклада;
- работа со словарями, справочниками и нормативными документами;
- просмотр обучающих видеозаписей по теме доклада

*для закрепления и систематизации знаний:*

- составление плана и тезисов презентации по теме доклада;
- составление презентации;
- составление библиографического списка по теме доклада;
- подготовка к публичному выступлению;
- составление возможных вопросов по теме доклада и ответов на них.

*для формирования навыков и умений:*

- публичное выступление;
- выполнение рисунков, схем, эскизов оборудования;
- рефлексивный анализ профессиональных умений.

Варианты контрольных работ и темы докладов приведены в комплекте оценочных средств дисциплины.

### **Подготовка к выполнению и написанию курсовой работы (проекта)**

*Курсовая работа (проект)* – форма контроля для демонстрации обучающимся умений работать с объектами изучения, критическими источниками, справочной и энциклопедической литературой, логично и грамотно излагать собственные умозаключения и выводы, обосновывать и строить априорную модель изучаемого объекта или процесса, создавать содержательную презентацию выполненной работы.

При выполнении и защите курсовой работы (проекта) оценивается умение самостоятельной работы с объектами изучения, справочной литературой, логично и грамотно излагать собственные умозаключения и выводы, обосновывать выбранную технологическую схему и принятый тип и количество оборудования, создавать содержательную презентацию выполненной работы (пояснительную записку и графический материал).

Рекомендуемые задания для самостоятельной внеаудиторной работы студента, направленные на подготовку к курсовой работе (проекту):

*для овладения знаниями:*

- чтение основной и дополнительной литературы;
- работа со словарями, справочниками и нормативными документами;
- составление плана выполнения курсовой работы (проекта);
- составление списка использованных источников.

для закрепления и систематизации знаний:

- работа учебно-методическими материалами по выполнению курсовой работы (проекта);
- изучение основных методик расчёта технологических схем, выбора и расчёта оборудования;
- подготовка тезисов ответов на вопросы по тематике курсовой работы (проекта).

для формирования навыков и умений:

- решение задач по образцу и вариативных задач;
- выполнение рисунков, схем, компоновочных чертежей;
- оформление текстовой и графической документации.

Тематика курсовых работ (проектов) приведены в комплекте оценочных средств дисциплины.

## **МЕТОДИЧЕСКИЕ РЕКОМЕНДАЦИИ ПО ПОДГОТОВКЕ К ПРОМЕЖУТОЧНОЙ АТТЕСТАЦИИ**

### **Подготовка к зачёту**

Зачёт по дисциплине может быть проведён в виде теста или включать в себя защиту контрольной работы (доклад с презентацией).

*Тест* – это система стандартизированных заданий, позволяющая автоматизировать процедуру измерения уровня знаний и умений обучающегося.

При самостоятельной подготовке к зачёту, проводимому в виде теста, студенту необходимо:

- проработать информационный материал (конспект лекций, учебное пособие, учебник) по дисциплине; проконсультироваться с преподавателем по вопросу выбора дополнительной учебной литературы;
- выяснить условия проведения теста: количество вопросов в тесте, продолжительность выполнения теста, систему оценки результатов и т. д.;
- приступая к работе с тестом, нужно внимательно и до конца прочитать вопрос и предлагаемые варианты ответов, выбрать правильные (их может быть несколько), на отдельном листке ответов вписать цифру вопроса и буквы, соответствующие правильным ответам.

В процессе выполнения теста рекомендуется применять несколько подходов в решении заданий. Такая стратегия позволяет максимально гибко оперировать методами решения, находя каждый раз оптимальный вариант. Не нужно тратить слишком много времени на трудный вопрос, а сразу переходить к другим тестовым заданиям, к трудному вопросу можно обратиться в конце. Необходимо оставить время для проверки ответов, чтобы избежать механических ошибок.

Зачёт также может проходить в виде защиты контрольной работы (доклад с презентацией). Методические рекомендации по подготовке и выполнению доклада с презентацией приведены в п. «Подготовка и написание контрольной работы».

### **Подготовка к экзамену**

Промежуточная аттестация по итогам освоения дисциплины проводится в форме экзамена.

Билет на экзамен включает в себя теоретические вопросы и практико-ориентированные задания.

*Теоретический вопрос* – индивидуальная деятельность обучающегося по концентрированному выражению накопленного знания, обеспечивает возможность

одновременной работы всем обучающимся за фиксированное время по однотипным заданиям, что позволяет преподавателю оценить всех обучающихся.

*Практико-ориентированное задание* – средство проверки умений применять полученные знания для решения задач определенного типа по определенной теме.

При самостоятельной подготовке к экзамену студенту необходимо:

- получить перечень теоретических вопросов к экзамену;
- проработать пройденный материал (конспект лекций, учебное пособие, учебник) по дисциплине, при необходимости изучить дополнительные источники;
- составить планы и тезисы ответов на вопросы;
- проработать все типы практико-ориентированных заданий;
- составить алгоритм решения основных типов задач;
- выяснить условия проведения экзамена: количество теоретических вопросов и практико-ориентированных заданий в экзаменационном билете, продолжительность и форму проведения экзамена (устный или письменный), систему оценки результатов и т. д.;
- приступая к работе с экзаменационным билетом, нужно внимательно прочитать теоретические вопросы и условия практико-ориентированного задания;
- при условии проведения устного экзамена составить план и тезисы ответов на теоретические вопросы, кратко изложить ход решения практико-ориентированного задания;
- при условии проведения письменного экзамена дать полные письменные ответы на теоретические вопросы; изложить ход решения практико-ориентированного задания с численным расчётом искомых величин.





Министерство образования и науки РФ  
ФГБОУ ВО  
«Уральский государственный горный  
университет»

**Е. А. Бекчурина**

## **ГОРНОПРОМЫШЛЕННАЯ ЭКОЛОГИЯ**

*Практикум*  
по дисциплине «Горнопромышленная экология»  
для студентов специализаций  
«Обогащение полезных ископаемых»,  
«Горные машины и оборудование»,  
«Электрификация и автоматизация горного производства»  
направления 21.05.04 – «Горное дело»  
всех форм обучения

Екатеринбург – 2017

Министерство образования и науки РФ  
Федеральное государственное бюджетное образовательное учреждение  
высшего образования  
«Уральский государственный горный университет»

**ОДОБРЕНО**

Методической комиссией  
горно-механического факультета

« 28 » марта \_\_\_\_\_ 2017 г.

Председатель комиссии

\_\_\_\_\_ проф. В. П. Барановский

Е. А. Бекчурина

## ГОРНОПРОМЫШЛЕННАЯ ЭКОЛОГИЯ

*Практикум*

по дисциплине «Горнопромышленная экология»  
для студентов специализаций

«Обогащение полезных ископаемых»,

«Горные машины и оборудование»,

«Электрификация и автоматизация горного производства»

направления 21.05.04 – «Горное дело»

всех форм обучения

УДК 502.1

Б 42

Рецензент: *Морозов Ю.П.*, д-р техн. наук, профессор, профессор кафедры  
«Обогащение полезных ископаемых» УГГУ

Практикум рассмотрен и одобрен на заседании кафедры «Обогащение полезных ископаемых» 09 февраля 2017 г. (протокол № 5) и рекомендован для издания в УГГУ.

**Бекчурина Е. А.**

Б 42 ГОРНОПРОМЫШЛЕННАЯ ЭКОЛОГИЯ: Практикум / Бекчурина Е. А.;  
Урал. гос. горный ун-т. – Екатеринбург: Изд. УГГУ, 2017. 46 с.

В практикуме приведены методики и задания для выполнения практических работ по дисциплине «Горнопромышленная экология».

Практикум предназначен для студентов очной и заочной форм обучения направления 21.05.04 – «Горное дело», специализаций «Обогащение полезных ископаемых» (ОПИ), «Горные машины и оборудование» (ГМО), «Электрификация и автоматизация горного производства» (ЭГП).

© Уральский государственный горный  
университет, 2017

© Бекчурина Е. А., 2017

## СОДЕРЖАНИЕ

ВВЕДЕНИЕ .....	4
Практическая работа № 1. ПРАВОВОЕ РЕГУЛИРОВАНИЕ ПРИРОДООХРАННОЙ ДЕЯТЕЛЬНОСТИ В РОССИЙСКОЙ ФЕДЕРАЦИИ ...	5
Практическая работа № 2. ПРАВОВОЕ РЕГУЛИРОВАНИЕ ОХРАНЫ АТМОСФЕРНОГО ВОЗДУХА.....	7
Практическая работа № 3. РАСЧЕТ РАССЕЙВАНИЯ ВЫБРОСОВ ВРЕДНЫХ ВЕЩЕСТВ В АТМОСФЕРУ .....	9
Практическая работа № 4. ОПРЕДЕЛЕНИЕ РАЗМЕРА ПЛАТЫ ЗА ВЫБРОСЫ ЗАГРЯЗНЯЮЩИХ ВЕЩЕСТВ В АТМОСФЕРНЫЙ ВОЗДУХ СТАЦИОНАРНЫМИ ИСТОЧНИКАМИ .....	14
Практическая работа № 5. ЗАКОНОДАТЕЛЬНОЕ РЕГУЛИРОВАНИЕ ИСПОЛЬЗОВАНИЯ И ОХРАНЫ ВОДНЫХ РЕСУРСОВ .....	18
Практическая работа № 6. ОПРЕДЕЛЕНИЕ РАЗМЕРА ПЛАТЫ ЗА СБРОСЫ ЗАГРЯЗНЯЮЩИХ ВЕЩЕСТВ В ВОДНЫЕ ОБЪЕКТЫ.....	19
Практическая работа № 7. ПРАВОВОЕ РЕГУЛИРОВАНИЕ НЕДРОПОЛЬЗОВАНИЯ .....	23
Практическая работа № 8. ОПРЕДЕЛЕНИЕ РАЗМЕРА ПЛАТЫ ЗА РАЗМЕЩЕНИЕ ОТХОДОВ ПРОИЗВОДСТВА И ПОТРЕБЛЕНИЯ.....	25
СПИСОК ИСПОЛЬЗОВАННЫХ ИСТОЧНИКОВ.....	30
Приложение А.....	31
Приложение Б .....	32
Приложение В.....	36
Приложение Г .....	37
Приложение Д.....	41
Приложение Е .....	43

## ВВЕДЕНИЕ

Практикум по дисциплине «Горнопромышленная экология» содержит практические работы, нацеленные на изучение основных законодательных актов в области регулирования природоохранной деятельности в Российской Федерации, методик определения допустимого воздействия на природные ресурсы и расчета размера платы за негативное воздействие на окружающую среду. В практических работах, касающихся экологического законодательства, предложены вопросы для проверки и систематизации знаний законодательных актов. В расчетных работах предложены двадцать вариантов заданий, для каждого варианта приведены необходимые для решения задачи исходные данные.

Работы по изучению экологического законодательства способствуют получению навыков работы с законодательными актами и проецированию содержащихся в них положений на деятельность предприятий горнопромышленного комплекса. Работы по определению допустимого воздействия на окружающую среду и платы за негативное воздействие позволяют оценить уровень влияния горных предприятий на биосферу и экономическую выгоду от проведения мероприятий природоохранного характера.

Отчёт по практическим работам № 1, 2, 5, 7 должен содержать:

- название и цель работы;
- ответы на вопросы.

Отчёт по практическим работам № 3, 4, 6, 8 должен содержать:

- название и цель работы;
- исходные данные для расчета;
- расчетные формулы;
- полученные результаты в виде таблиц и графиков;
- анализ полученных результатов;
- выводы по работе.

Оформленные отчеты по практическим работам представляются преподавателю для проверки и защиты. При защите практических работ студент должен дать исчерпывающие ответы на заданные преподавателем вопросы.

Защищенные практические работы являются основанием для допуска студента к сдаче зачета/экзамена по дисциплине «Горнопромышленная экология».

ПРАКТИЧЕСКАЯ РАБОТА № 1  
ПРАВОВОЕ РЕГУЛИРОВАНИЕ ПРИРОДООХРАННОЙ  
ДЕЯТЕЛЬНОСТИ В РОССИЙСКОЙ ФЕДЕРАЦИИ

**Цель работы:** знакомство с Федеральным законом «Об охране окружающей среды» и анализ воздействия горнопромышленных предприятий на окружающую среду.

При реализации хозяйственной деятельности, связанной с использованием природных ресурсов, в том числе полезных ископаемых, неизбежно возникают экологические отношения. Основным документом, регулирующим экологические взаимоотношения в Российской Федерации, является Федеральный закон (ФЗ) от 10.01.2002 г. № 7-ФЗ «Об охране окружающей среды».

ФЗ «Об охране окружающей среды» состоит из 16 глав и 84 статей.

В *главе I* «Общие положения», состоящей из четырех статей, содержатся основные понятия, используемые в законе, законодательные документы, регулирующие отношения в области охраны окружающей среды, основные принципы охраны окружающей среды и объекты охраны окружающей среды.

В *главе II* «Основы управления в области охраны окружающей среды» перечислены полномочия органов государственной власти РФ, органов государственной власти субъектов РФ, органов местного самоуправления в сфере отношений, связанных с охраной окружающей среды.

В *главе III* изложены права и обязанности граждан, общественных объединений и некоммерческих организаций в области охраны окружающей среды.

*Глава IV* посвящена экономическому регулированию в области охраны окружающей среды.

В *главе V* рассмотрены вопросы нормирования в области охраны окружающей среды, осуществляемого с целью регулирования воздействия хозяйственной и иной деятельности на окружающую среду, гарантирующего сохранение благоприятной окружающей среды и обеспечение экологической безопасности. Нормирование заключается в установлении нормативов качества окружающей среды, нормативов допустимого воздействия на окружающую среду при осуществлении хозяйственной и иной деятельности, иных нормативов в области охраны окружающей среды, а также нормативных документов.

В *главе VI* говорится о необходимости проведения оценки воздействия на окружающую среду планируемой деятельности и экологической экспертизы.

В *главе VII* содержатся требования в области охраны окружающей среды при осуществлении хозяйственной и иной деятельности. В соответствии со ст. 34 размещение, проектирование, строительство, реконструкция, ввод в эксплуатацию, эксплуатация, консервация и ликвидация зданий, строений, сооружений и иных объектов, оказывающих прямое или косвенное негативное воздействие на окружающую среду, осуществляются в соответствии с требованиями в области охраны окружающей среды. При этом должны предусматриваться мероприятия по охране окружающей среды, восстановлению природной сре-

ды, рациональному использованию и воспроизводству природных ресурсов, обеспечению экологической безопасности.

В *главе VIII* изложен порядок установления зон экологического бедствия и зон чрезвычайных ситуаций.

*Глава IX* посвящена природным объектам, имеющим особое природоохранное, научное, историко-культурное, эстетическое, рекреационное, оздоровительное и иное ценное значение и находящимся под особой охраной.

В *главе X* содержатся сведения о государственном экологическом мониторинге, осуществляемом посредством создания и обеспечения функционирования наблюдательных сетей и информационных ресурсов в рамках подсистем единой системы государственного экологического мониторинга, а также создания и эксплуатации уполномоченным Правительством РФ федеральным органом исполнительной власти государственным фондом данных.

*Глава XI* содержит сведения о государственном экологическом надзоре, производственном и общественном контроле в области охраны окружающей среды.

В *главе XII* «Научные исследования в области охраны окружающей среды» определены цели проведения такого рода исследований, среди которых оценка последствий негативного воздействия хозяйственной и иной деятельности, разработка и создание наилучших технологий в области охраны окружающей среды и рационального использования природных ресурсов и др.

В *главе XIII* «Основы формирования экологической культуры» говорится о необходимости всеобщего экологического просвещения в целях формирования экологической культуры в обществе, воспитания бережного отношения к природе, рационального использования природных ресурсов.

*Глава XIV* регулирует ответственность за нарушение требований законодательства и порядок разрешения споров в области охраны окружающей среды. За нарушение законодательства в области охраны окружающей среды устанавливается имущественная, дисциплинарная, административная и уголовная ответственность в соответствии с законодательством.

*Глава XV* посвящена международному сотрудничеству в области охраны окружающей среды и содержит статьи о принципах международного сотрудничества и международных договорах РФ.

В *главе XVI* «Заключительные положения» приведены нормативные правовые акты, признанные утратившими силу со дня вступления в силу ФЗ «Об охране окружающей среды» от 10.01.2002 г.

### *Оформление отчета по практической работе*

После изучения ФЗ № 7 «Об охране окружающей среды» в отчете по практической работе следует привести ответы на следующие вопросы:

1. Перечислите наиболее важные принципы охраны окружающей среды в отношении деятельности горнопромышленного предприятия.

2. На какие категории подразделяются объекты, оказывающие негативное воздействие на окружающую среду?

3. Каким образом осуществляется экономическое регулирование в области охраны окружающей среды?
4. В каких случаях горнопромышленное предприятие может получить государственную поддержку, осуществляемую в целях охраны окружающей среды?
5. В чем суть нормирования в области охраны окружающей среды?
6. Какие требования в области охраны окружающей среды должны быть соблюдены при проектировании горнопромышленного предприятия?
7. С какой целью осуществляется государственный экологический мониторинг?
8. Кто и с какой целью осуществляет государственный экологический надзор, производственный и общественный контроль в области охраны окружающей среды?
9. Для чего проводятся научные исследования в области охраны окружающей среды?
10. Изложите Ваше мнение относительно введения в курс обучения дисциплины «Горнопромышленная экология». Считаете ли Вы ее полезной и необходимой?

## ПРАКТИЧЕСКАЯ РАБОТА № 2 ПРАВОВОЕ РЕГУЛИРОВАНИЕ ОХРАНЫ АТМОСФЕРНОГО ВОЗДУХА

**Цель работы:** знакомство с ФЗ «Об охране атмосферного воздуха» и анализ негативного воздействия горных предприятий на атмосферный воздух.

Атмосферный воздух является жизненно важным компонентом окружающей среды, неотъемлемой частью среды обитания человека, растений и животных.

ФЗ от 04.05.1999 г. № 96-ФЗ «Об охране атмосферного воздуха» устанавливает правовые основы охраны атмосферного воздуха и направлен на реализацию конституционных прав граждан на благоприятную окружающую среду и достоверную информацию о ее состоянии.

ФЗ «Об охране атмосферного воздуха» состоит из 10 глав и 34 статей.

В *главе I* «Общие положения», состоящей из четырех статей, содержатся основные понятия, используемые в законе, законодательные документы, регулирующие отношения в области охраны атмосферного воздуха.

В *главе II* «Управление в области охраны атмосферного воздуха» приведены принципы государственного управления в области охраны атмосферного воздуха и перечислены полномочия органов государственной власти РФ, органов государственной власти субъектов РФ, органов местного самоуправления в области охраны атмосферного воздуха.

В *главе III* «Организация деятельности в области охраны окружающей среды» рассмотрены вопросы нормирования качества атмосферного воздуха и



вредных физических воздействий на атмосферный воздух. Законом предусмотрено установление гигиенических и экологических нормативов качества атмосферного воздуха и предельно допустимых уровней физических воздействий на него.

*Глава IV* посвящена государственному учету вредных воздействий на атмосферу и их источников, который ведется в рамках государственного учета объектов, оказывающих негативное воздействие на окружающую среду.

В *главе V* говорится об организации мониторинга атмосферного воздуха, государственного надзора в области его охраны, производственного и общественного контроля за охраной атмосферного воздуха.

*Глава VI* «Экономический механизм охраны атмосферного воздуха» включает статью о плате за выбросы вредных (загрязняющих) веществ в атмосферный воздух.

В *главе VII* изложены права граждан, юридических лиц и общественных объединений в области охраны атмосферного воздуха.

*Глава VIII* регулирует ответственность за нарушение требований законодательства и порядок разрешения споров в области охраны атмосферного воздуха. За нарушение законодательства в области охраны атмосферного воздуха устанавливается уголовная, административная и иная ответственность в соответствии с законодательством РФ.

*Глава IX* посвящена международному сотрудничеству РФ в области охраны атмосферного воздуха.

В *главе X* «Заключительные положения» приведены нормативные правовые акты, признанные утратившими силу со дня вступления в силу ФЗ «Об охране атмосферного воздуха» от 04.05.1999 г.

### *Оформление отчета по практической работе*

После изучения ФЗ № 96 «Об охране атмосферного воздуха» в отчете по практической работе следует привести ответы на следующие вопросы:

1. Что такое предельно допустимый выброс и временно согласованный выброс?

2. Дайте определения стационарного и передвижного источников выброса загрязняющих веществ в атмосферный воздух.

3. Какие принципы государственного управления в области охраны атмосферного воздуха, на ваш взгляд, наиболее важны с точки зрения деятельности горнопромышленного предприятия?

4. Какова роль нормирования в области охраны атмосферного воздуха?

5. Какие требования в области охраны атмосферного воздуха должны быть соблюдены при вводе в эксплуатацию горнопромышленного предприятия?

6. Что такое инвентаризация стационарных источников и выбросов вредных веществ в атмосферу и с какой целью ее осуществляют?

7. Какова роль государственного надзора в области охраны атмосферного воздуха?

8. Приведите примеры негативного влияния горного предприятия на атмосферный воздух.

9. Оцените влияние внедрения наилучших доступных технологий на состояние атмосферы (на примере горнопромышленного предприятия).

### ПРАКТИЧЕСКАЯ РАБОТА № 3 РАСЧЕТ РАССЕЙВАНИЯ ВЫБРОСОВ ВРЕДНЫХ ВЕЩЕСТВ В АТМОСФЕРЕ

**Цель работы:** освоение методики расчета концентраций вредных веществ, содержащихся в выбросах предприятий.

Степень опасности загрязнения приземного слоя атмосферного воздуха вредными веществами определяют по рассчитанному значению максимальной приземной концентрации вредных веществ, которая может устанавливаться на некотором расстоянии от источника выброса при неблагоприятных метеорологических условиях (рисунок 1).



Рисунок 1 – Распределение концентрации вредных веществ в атмосфере от стационарного источника выброса

Максимальная концентрация  $C_{\max}$  вредного вещества в приземном слое при нагретых газопылевых выбросах через трубы с круглым устьем для одиночного источника,  $\text{мг/м}^3$

$$C_{\max} = \frac{A \cdot M \cdot F \cdot m \cdot n \cdot \eta}{H^2 \cdot \sqrt[3]{Q \cdot \Delta T}}, \quad (3.1)$$

при холодных выбросах из одиночного источника с круглым устьем максимальная концентрация вредного вещества в приземном слое

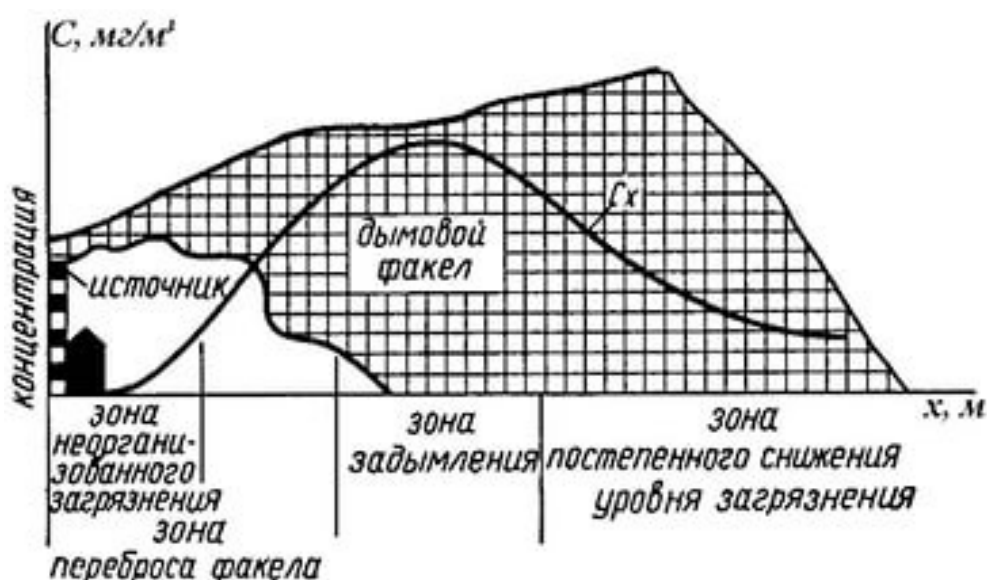
$$C_{\max} = \frac{A \cdot M \cdot F \cdot n \cdot D \cdot \eta}{8 \cdot Q \cdot H^{4/3}}, \quad (3.2)$$

где  $A$  – коэффициент, зависящий от температурной стратификации атмосферы, определяющей условия вертикального и горизонтального рассеивания вредных веществ в атмосферном воздухе. Коэффициент  $A$  равен:

– для районов Средней Азии южнее  $40^\circ$  с. ш., Читинской области, Бурятии – 250;

– для Европейской территории России, для районов южнее  $50^\circ$  с. ш., нижнего Поволжья, Дальнего Востока и остальной территории Сибири – 200;

– для Европейской территории России и Урала от  $50$  до  $52^\circ$  с. ш., за исключением попадающих в эту зону перечисленных выше районов – 180;

– для Европейской территории России и Урала севернее  $52^\circ$  с. ш., за исключением Центрально-Европейской территории – 160;

– для Московской, Тульской, Рязанской, Калужской, Владимирской, Ивановской областей – 140;

$M$  – масса вредного вещества, выбрасываемого в атмосферу в единицу времени, г/с;

$F$  – безразмерный коэффициент, учитывающий скорость оседания вредных веществ в атмосферном воздухе;

$m, n$  – безразмерные коэффициенты, учитывающие условия выхода газовой смеси из устья источника выброса;

$H$  – высота источника выброса над уровнем земли, м;

$\eta$  – безразмерный коэффициент, учитывающий влияние рельефа местности ( $\eta = 1-4$ ) (для ровной или слабопересеченной местности с перепадом высот, не превышающим 50 м на 1 км,  $\eta = 1$ );

$\Delta T$  – разность между температурой выбрасываемой газовой смеси  $T_r$  и температурой окружающего атмосферного воздуха  $T_b$ ,  $^\circ\text{C}$ ,  $\Delta T = T_r - T_b$ ;

$Q$  – объемный расход газовой смеси, поступающей от источника в атмосферу,  $\text{м}^3/\text{с}$ .

Объемный расход газовой смеси, поступающей от источника в атмосферу рассчитывается по формуле:

$$Q = \frac{\pi D^2}{4} \vartheta_r, \quad (3.3)$$

где  $D$  – диаметр устья источника выброса, м;

$\vartheta_r$  – средняя скорость выхода газовой смеси из устья источника выброса, м/с.

Значение безразмерного коэффициента  $F$  для газообразных вредных веществ и мелкодисперсных аэрозолей, скорость упорядоченного оседания которых практически равна нулю, принимают равным единице ( $F = 1$ ); для мелкодисперсных аэрозолей при среднем эксплуатационном коэффициенте очистки выбросов выше 90 %  $F = 2$ ; от 75 до 90 % –  $F = 2,5$ ; менее 75 % –  $F = 3$ .

Значения коэффициентов  $m$  и  $n$  определяются в зависимости от параметров  $f, \vartheta_b, \vartheta'_b, f_e$ .

Коэффициент  $f$ , м/(с<sup>2</sup>·°С)

$$f = 1000 \frac{\vartheta_{\Gamma}^2 \cdot D}{H^2 \cdot \Delta T}. \quad (3.4)$$

Для нагретых выбросов  $\vartheta_{\text{В}}$  (м/с) рассчитывается следующим образом:

$$\vartheta_{\text{В}} = 0,65 \sqrt[3]{Q \cdot \Delta T / H}. \quad (3.5)$$

Значение параметра  $f_e$  для холодных выбросов ( $\Delta T \approx 0$ ) рассчитывается по формуле:

$$f_e = 800(\vartheta'_{\text{В}})^3. \quad (3.6)$$

При этом 
$$\vartheta'_{\text{В}} = 1,3 \frac{\vartheta_{\Gamma} \cdot D}{H}. \quad (3.7)$$

Безразмерный коэффициент  $m$ :

$$m = \frac{1}{0,67 + 0,1\sqrt{f} + 0,34\sqrt[3]{f}} \quad \text{при } f < 100, \quad (3.8)$$

$$m = \frac{1,47}{\sqrt[3]{f}} \quad \text{при } f \geq 100, \quad (3.9)$$

Для  $f_e < f < 100$  значение коэффициента  $m$  вычисляется при  $f_e = f$ .

Коэффициент  $n$  определяется в зависимости от параметра  $\vartheta_{\text{В}}$ :

при $\vartheta_{\text{В}} < 0,5$	$n = 4,4 \vartheta_{\text{В}};$
при $0,5 \leq \vartheta_{\text{В}} < 2$	$n = 0,532 \vartheta_{\text{В}}^2 - 2,13 \vartheta_{\text{В}} + 3,13;$
при $\vartheta_{\text{В}} \geq 2$	$n = 1.$

Значения наибольшей концентрации каждого вредного вещества в приземном слое атмосферы  $C_{\text{max}}$  не должны превышать максимальной разовой предельно допустимой концентрации данного вредного вещества в атмосферном воздухе ПДК<sub>м.р.</sub>:

$$C_{\text{max}} \leq \text{ПДК}_{\text{м.р.}}. \quad (3.10)$$

При одновременном присутствии в атмосфере нескольких вредных веществ, обладающих однонаправленным характером действия, их суммарная концентрация не должна превышать единицы:

$$\frac{C_1}{\text{ПДК}_1} + \frac{C_2}{\text{ПДК}_2} + \dots + \frac{C_n}{\text{ПДК}_n} \leq 1, \quad (3.11)$$

где  $C_1, C_2, \dots, C_n$  – фактическая концентрация вредных веществ в атмосферном воздухе, мг/м<sup>3</sup>;

$\text{ПДК}_1, \text{ПДК}_2, \dots, \text{ПДК}_n$  – соответствующие максимальные разовые предельно допустимые концентрации соответствующих вредных веществ в атмосферном воздухе, мг/м<sup>3</sup>.

Расстояние  $x_{C_{\text{max}}}$ , на котором образуется максимальная концентрация вредных веществ по оси факела, м

$$x_{C_{\text{max}}} = \left[ \frac{5-F}{4} \right] d \cdot H, \quad (3.12)$$

где  $d$  – безразмерный коэффициент, значение которого для нагретых выбросов определяется по формулам:

$$\begin{aligned} \text{при } \vartheta_B \leq 0,5 & \quad d = 2,48 \cdot (1 + 0,28^3 \sqrt{f_e}); \\ \text{при } 0,5 < \vartheta_B \leq 2 & \quad d = 4,95 \vartheta_B \cdot (1 + 0,28^3 \sqrt{f}); \\ \text{при } \vartheta_B > 2 & \quad d = 7 \sqrt{\vartheta_B} \cdot (1 + 0,28^3 \sqrt{f}). \end{aligned}$$

Для холодных выбросов:

$$\begin{aligned} \text{при } \vartheta'_B \leq 0,5 & \quad d = 5,7; \\ \text{при } 0,5 < \vartheta'_B \leq 2 & \quad d = 11,4 \vartheta'_B; \\ \text{при } \vartheta'_B > 2, & \quad d = 16 \sqrt{\vartheta'_B}. \end{aligned}$$

Для построения зависимости  $C(x)$  необходимо рассчитать значение концентрации вредных веществ в атмосфере на различных расстояниях  $x$  от источника выброса по оси факела. В практической работе студенты задаются двумя значениями  $x$  меньше  $x_{C_{\max}}$  и двумя значениями  $x$  больше  $x_{C_{\max}}$ . Концентрация вредных веществ в атмосфере на заданных расстояниях  $x$  от источника выброса

$$C_x = S \cdot C_{\max}, \quad (3.13)$$

где  $S$  – безразмерная величина, определяемая в зависимости от отношения  $x/x_m$  и коэффициента  $F$ :

$$\begin{aligned} \text{при } x/x_{C_{\max}} \leq 1 & \quad S = 3(x/x_{C_{\max}})^4 - 8(x/x_{C_{\max}})^3 + 6(x/x_{C_{\max}})^2; \\ \text{при } 1 < x/x_{C_{\max}} \leq 8 & \quad S = \frac{1,13}{0,13(x/x_{C_{\max}})^2 + 1}; \\ \text{при } x/x_{C_{\max}} > 8 \text{ и } F \leq 1,5 & \quad S = \frac{x/x_{C_{\max}}}{3,58(x/x_{C_{\max}})^2 - 35,2(x/x_{C_{\max}}) + 120}; \\ \text{при } x/x_{C_{\max}} > 8 \text{ и } F > 2, & \quad S = \frac{1}{0,1(x/x_{C_{\max}})^2 + 2,47(x/x_{C_{\max}}) - 17,8}. \end{aligned}$$

По рассчитанным точкам строится зависимость  $C(x)$ .

Предельно допустимый выброс вредного вещества в атмосферу (ПДВ, г/с), при котором его максимальная концентрация в приземном слое воздуха не превышает ПДК<sub>м.р.</sub>

$$\text{ПДВ} = \frac{(\text{ПДК}_{\text{м.р.}} - C_{\phi}) \cdot M}{C_{\max}}, \quad (3.14)$$

где  $C_{\phi}$  – фоновая концентрация вредного вещества, мг/м<sup>3</sup>. При выполнении расчетов принять  $C_{\phi} = 0$ .

Минимальная высота  $H_{\min}$  источника выброса, при которой максимальная концентрация вредного вещества в приземном слое не превышает ПДК<sub>м.р.</sub> определяется по формулам:

- для нагретых выбросов

$$H_{\min} = \left( \frac{A \cdot M \cdot F \cdot \eta}{(\text{ПДК}_{\text{м.р.}} - C_{\phi}) \cdot \sqrt[3]{Q \cdot \Delta T}} \right)^{0,5} = H \left( \frac{C_{\max}}{m \cdot n \cdot (\text{ПДК}_{\text{м.р.}} - C_{\phi})} \right)^{0,5}; \quad (3.15)$$

- для холодных выбросов

$$H_{\min} = \left( \frac{A \cdot M \cdot F \cdot D \cdot \eta}{8Q \cdot (\text{ПДК}_{\text{м.р.}} - C_{\phi})} \right)^{3/4} = H \left( \frac{C_{\max}}{n \cdot (\text{ПДК}_{\text{м.р.}} - C_{\phi})} \right)^{3/4}. \quad (3.16)$$

Варианты заданий для выполнения практической работы приведены в таблице 1.

Таблица 1 – Исходные данные для выполнения практической работы № 3

Номер варианта	Вредное вещество	$A$	$\eta$	$H$ , м	$T_{\Gamma}$ , °С	$T_{\text{в}}$ , °С	$D$ , м	$\vartheta_{\Gamma}$ , м/с	$M$ , г/с	$\text{ПДК}_{\text{м.р.}}$ , мг/м <sup>3</sup>
1	SO <sub>2</sub>	250	1,0	25	105	25	1,2	8	8	0,5
2	SO <sub>2</sub>	250	1,0	30	85	27	1,0	12	10	0,5
3	SO <sub>2</sub>	250	1,0	35	110	25	1,4	9	12	0,5
4	SO <sub>2</sub>	250	1,0	25	20	20	1,3	8	11	0,5
5	SO <sub>2</sub>	250	1,0	40	105	28	1,2	10	14	0,5
6	SO <sub>2</sub>	180	1,0	30	120	30	1,0	12	10	0,5
7	NO <sub>2</sub>	180	1,0	40	95	30	1,2	10	10	0,085
8	NO <sub>2</sub>	180	1,0	25	120	30	1,4	8	6	0,085
9	NO <sub>2</sub>	180	1,0	30	75	25	0,8	11	8	0,085
10	NO <sub>2</sub>	180	1,0	40	115	30	1,0	10	5	0,085
11	NO <sub>2</sub>	200	1,0	35	100	25	1,2	9	12	0,085
12	NO <sub>2</sub>	200	1,0	30	125	25	1,5	7	8	0,085
13	NO	200	1,0	35	110	20	1,3	7	10	0,6
14	NO	200	1,0	20	100	23	1,2	7	13	0,6
15	NO	200	1,0	20	120	26	1,2	12	11	0,6
16	NO	160	1,0	35	95	18	1,4	8	9	0,6
17	NO	160	1,0	25	100	24	1,3	9	10	0,6
18	NO	160	1,0	40	20	20	1,5	7	10	0,6
19	CO	160	1,0	20	25	25	1,0	6	8	3,0
20	CO	160	1,0	20	70	23	1,2	9	12	3,0

### *Оформление отчета по практической работе*

В отчете по практической работе необходимо представить:

- исходные данные для расчета;
- расчеты максимальной концентрации вредного вещества  $C_{\max}$  в приземном слое атмосферы, расстояния  $x_{C_{\max}}$ , на котором образуется максимальная концентрация вредного вещества, предельно допустимого выброса вредного вещества в атмосферу ПДВ и минимальной высоты источника выброса  $H_{\min}$ ;
- зависимость  $C(x)$ ;
- выводы о соблюдении или не соблюдении предприятием экологических требований на основании сравнения рассчитанного значения  $C_{\max}$  с  $\text{ПДК}_{\text{м.р.}}$  данного вредного вещества, фактического выброса вредного вещества  $M$  с ПДВ, рассчитанного значения минимальной высоты источника выброса  $H_{\min}$  с фактической высотой трубы  $H$ ;
- рекомендации по снижению выбросов вредных веществ в атмосферу.

ПРАКТИЧЕСКАЯ РАБОТА № 4  
**ОПРЕДЕЛЕНИЕ РАЗМЕРА ПЛАТЫ ЗА ВЫБРОСЫ  
ЗАГРЯЗНЯЮЩИХ ВЕЩЕСТВ В АТМОСФЕРНЫЙ ВОЗДУХ  
СТАЦИОНАРНЫМИ ИСТОЧНИКАМИ**

**Цель работы:** освоение методики расчета платы за выбросы загрязняющих веществ в атмосферный воздух стационарными источниками.

Согласно ФЗ «Об охране окружающей среды» одним из основных принципов охраны окружающей среды является платность природопользования и возмещение вреда окружающей среде.

Объект, распространяющий загрязняющие атмосферу вещества, называется источником выброса вредных (загрязняющих) веществ в атмосферу. Источники выбросов вредных веществ подразделяются на стационарные и передвижные.

Под *стационарным источником* понимается источник выброса, местоположение которого определено с применением единой государственной системы координат или который может быть перемещен посредством передвижного источника.

*Передвижной источник* – транспортное средство, двигатель которого при его работе является источником выброса.

С 1 января 2015 г. плата за негативное воздействие на атмосферный воздух взимается только за выбросы загрязняющих веществ стационарными источниками.

Выброс вредных веществ в атмосферный воздух допускается на основании специального документа – разрешения на выброс вредных (загрязняющих) веществ.

В указанном разрешении на выброс вредных (загрязняющих) веществ в атмосферный воздух стационарными источниками устанавливаются предельно допустимые выбросы (ПДВ) и др. условия, обеспечивающие охрану атмосферного воздуха.

*Предельно допустимый выброс* – норматив выброса вредного (загрязняющего) вещества в атмосферный воздух, который определяется как объем или масса химического вещества либо смеси химических веществ, микроорганизмов, иных веществ, как показатель активности радиоактивных веществ, допустимый для выброса в атмосферный воздух стационарным источником и (или) совокупностью стационарных источников, и при соблюдении которого обеспечивается выполнение требований в области охраны атмосферного воздуха.

В случае невозможности соблюдения предельно допустимых выбросов хозяйствующим субъектом, имеющим источники выброса вредных веществ в атмосферный воздух, территориальные органы Федеральной службы по надзору в сфере природопользования по согласованию с территориальными органами Федеральной службы по надзору в сфере защиты прав потребителей и бла-

гополучия человека могут устанавливать для таких источников временно согласованные выбросы (ВСВ), которые вносятся в соответствующее разрешение.

*Временно согласованный выброс* – временный лимит выброса вредного (загрязняющего) вещества в атмосферный воздух, который устанавливается для действующих стационарных источников выбросов с учетом качества атмосферного воздуха и социально-экономических условий развития соответствующей территории в целях поэтапного достижения установленного предельно допустимого выброса.

Размер платежей природопользователей за выбросы загрязняющих веществ в атмосферный воздух стационарными источниками определяется как сумма платежей за загрязнение:

- в размерах, не превышающих установленные природопользователю предельно допустимые нормативы выбросов загрязняющих веществ;
- в пределах установленных лимитов выбросов загрязняющих веществ;
- за сверхлимитное загрязнение воздуха.

Согласно ФЗ «Об охране окружающей среды» плата за негативное воздействие на атмосферный воздух исчисляется лицами, обязанными вносить плату, самостоятельно путем умножения величины платежной базы по каждому загрязняющему веществу, включенному в перечень загрязняющих веществ на соответствующие ставки указанной платы с применением коэффициентов и суммирования полученных величин.

*Платежной базой* для исчисления платы за негативное воздействие на атмосферный воздух является объем или масса выбросов загрязняющих веществ в отчетном периоде. Отчетным периодом в отношении внесения платы за негативное воздействие на окружающую среду признается календарный год.

*Ставки платы* за негативное воздействие на атмосферный воздух устанавливаются за выбросы загрязняющих веществ в отношении каждого загрязняющего вещества, включенного в перечень загрязняющих веществ.

Постановлением правительства РФ № 913 «О ставках платы за негативное воздействие на окружающую среду и дополнительных коэффициентах» от 13 сентября 2016 г. утверждены новые ставки платы за негативное воздействие на окружающую среду на 2016, 2017, 2018 годы. В отношении территорий и объектов, находящихся под особой охраной в соответствии с федеральными законами, ставки платы за негативное воздействие на окружающую среду применяются с использованием *дополнительного коэффициента 2*. Новые ставки платы за негативное воздействие на окружающую среду и дополнительный коэффициент к ним применяются при исчислении платы за негативное воздействие на окружающую среду с 1 января 2016 г.

Из суммы платы за негативное воздействие на окружающую среду вычитаются затраты на реализацию мероприятий по снижению негативного воздействия на окружающую среду, фактически произведенные лицами, обязанными вносить плату, в пределах исчисленной платы за негативное воздействие на окружающую среду.

С 1 января 2016 г. до 31 декабря 2019 г. при исчислении платы за негатив-



ное воздействие на окружающую среду к ставкам указанной платы за выбросы вредных веществ в атмосферный воздух применяются следующие коэффициенты:

✓ 1 – за объем или массу выбросов загрязняющих веществ в пределах нормативов допустимых выбросов;

✓ 5 – за объем или массу выбросов загрязняющих веществ в пределах временно разрешенных выбросов на период реализации плана мероприятий по охране окружающей среды или программы повышения экологической эффективности;

✓ 25 – за объем или массу выбросов загрязняющих веществ, превышающих установленные разрешениями на выброс загрязняющих веществ в атмосферный воздух.

В соответствии с постановлением правительства РФ от 03.03.2017 г. № 255 «Об исчислении и взимании платы за негативное воздействие на окружающую среду» размер платы за выбросы загрязняющих веществ *в пределах (равных или менее) нормативов допустимых выбросов загрязняющих веществ*  $\Pi_{\text{НДатм}}$  определяется по формуле:

$$\Pi_{\text{НДатм}} = \sum_{i=1}^n M_{\text{НДиатм}} \cdot N_{\text{ПЛиатм}} \cdot K_{\text{ОТ}} \cdot K_{\text{НД}}, \quad (4.1)$$

где  $i$  – загрязняющее вещество,  $i = 1, 2, 3 \dots n$ ;

$M_{\text{НДиатм}}$  – платежная база за выбросы  $i$ -го загрязняющего вещества, определяемая лицом, обязанным вносить плату, за отчетный период как масса или объем выбросов загрязняющих веществ в количестве равном либо менее установленных нормативов допустимых выбросов загрязняющих веществ, т ( $\text{м}^3$ );

$N_{\text{ПЛиатм}}$  – ставка платы за выброс  $i$ -го загрязняющего вещества в атмосферный воздух, руб./т (руб./ $\text{м}^3$ );

$K_{\text{ОТ}}$  – дополнительный коэффициент к ставкам платы в отношении территорий и объектов, находящихся под особой охраной в соответствии с федеральными законами, равный 2;

$K_{\text{НД}}$  – коэффициент к ставкам платы за выброс  $i$ -го загрязняющего вещества за объем или массу выбросов загрязняющих веществ в пределах нормативов допустимых выбросов, равный 1.

Размер платы за выбросы загрязняющих веществ *в пределах установленных лимитов*  $\Pi_{\text{ВРатм}}$  осуществляется следующим образом:

$$\Pi_{\text{ВРатм}} = \sum_{i=1}^n M_{\text{ВРиатм}} \cdot N_{\text{ПЛиатм}} \cdot K_{\text{ОТ}} \cdot K_{\text{ВР}}, \quad (4.2)$$

где  $M_{\text{ВРиатм}}$  – платежная база за выброс  $i$ -го загрязняющего вещества, определяемая лицом, обязанным вносить плату, за отчетный период как разница между массой или объемом выбросов загрязняющих веществ в количестве, равном либо менее лимитов на выбросы, и массой или объемом выбросов загрязняющих веществ в пределах установленных нормативов допустимых выбросов, т ( $\text{м}^3$ );

$K_{\text{ВР}}$  – коэффициент к ставкам платы за выброс  $i$ -го загрязняющего вещества за объем или массу выбросов загрязняющих веществ в пределах установленных лимитов на выбросы на период реализации плана снижения выбросов, равный 5.

Расчет платы *при превышении выбросов загрязняющих веществ, установленных в разрешениях на выбросы загрязняющих веществ в атмосферный воздух*  $P_{\text{СРатм}}$  осуществляется по формуле

$$P_{\text{СРатм}} = \sum_{i=1}^n M_{\text{СР}i\text{атм}} \cdot N_{\text{Пл}i\text{атм}} \cdot K_{\text{от}} \cdot K_{\text{СР}}, \quad (4.3)$$

где  $M_{\text{СР}i\text{атм}}$  – платежная база за выброс  $i$ -го загрязняющего вещества, определяемая лицом, обязанным вносить плату, за отчетный период как разница между массой или объемом выбросов загрязняющих веществ в количестве, превышающем установленные в соответствующих разрешениях выбросы загрязняющих веществ, и массой или объемом лимитов на выбросы либо, при их отсутствии, нормативно допустимых выбросов загрязняющих веществ, т ( $\text{м}^3$ );

$K_{\text{СР}}$  – коэффициент к ставкам платы за выброс  $i$ -го загрязняющего вещества за объем или массу выбросов загрязняющих веществ, превышающих установленные разрешениями на выбросы загрязняющих веществ в атмосферный воздух, равный 25.

В случае отсутствия в разрешении на выбросы загрязняющих веществ согласованных лимитов (ВСВ) превышение фактического выброса загрязняющего вещества над утвержденным значением норматива (ПДВ) считается сверхлимитным выбросом.

Сумма платы за выбросы загрязняющих веществ в атмосферный воздух стационарными источниками  $P_{\text{атм}}$  определяется следующим образом:

$$P_{\text{атм}} = P_{\text{НДатм}} + P_{\text{ВРатм}} + P_{\text{СРатм}}. \quad (4.4)$$

Не позднее 10-го марта года, следующего за отчетным периодом, лица, обязанные вносить плату, представляют администратору платы по месту учета объекта, оказывающего негативное воздействие на окружающую среду, объекта размещения отходов производства и потребления, декларацию о плате. В разделе 1 декларации указываются результаты расчета суммы платы за выбросы загрязняющих веществ в атмосферный воздух стационарными объектами (приложение А).

Варианты заданий для выполнения практической работы приведены в приложении Б.

### *Оформление отчета по практической работе*

Отчет по практической работе должен содержать:

- исходные данные для расчета;
- расчет платы за выбросы загрязняющих веществ;
- результаты расчета платы за выбросы загрязняющих веществ в виде таблицы из приложения А;
- выводы по работе.

## ПРАКТИЧЕСКАЯ РАБОТА № 5

### ЗАКОНОДАТЕЛЬНОЕ РЕГУЛИРОВАНИЕ ИСПОЛЬЗОВАНИЯ И ОХРАНЫ ВОДНЫХ РЕСУРСОВ

**Цель работы:** знакомство с Водным кодексом Российской Федерации и оценка воздействия горных предприятий на гидросферу.

Основным законодательным актом, регулирующим использование и охрану водных ресурсов, является Водный кодекс Российской Федерации от 03.06.2006 г. № 74-ФЗ. Водный кодекс состоит из 7 глав и 69 статей.

В *главе 1* «Общие положения» содержатся основные понятия, используемые в законе, приведены законодательные документы, регулирующие отношения в области охраны водных ресурсов, перечислены принципы, на которых основывается водное законодательство, перечислены объекты, относящиеся к поверхностным и подземным водным объектам, водным объектам общего пользования.

*Глава 2* регулирует право собственности на водные объекты, право пользования и прекращение права пользования водными объектами.

Согласно *главе 3* предоставление водных объектов в пользование осуществляется на основании договоров водопользования, на основании решений о предоставлении водных объектов в пользование либо без таковых.

В *главе 4* «Управление в области использования и охраны водных объектов» перечислены полномочия органов государственной власти РФ, органов государственной власти субъектов РФ, органов местного самоуправления в области водных отношений, дано понятие о бассейновых округах и бассейновых советах.

Ст. 30 посвящена государственному мониторингу водных объектов, который представляет собой систему наблюдений, оценки и прогноза изменений состояния водных объектов, находящихся в федеральной собственности, собственности субъектов Российской Федерации, собственности муниципальных образований, собственности физических лиц, юридических лиц.

Информация о водных объектах сводится в государственный водный реестр, представляющий собой систематизированный свод документированных сведений о водных объектах, об их использовании, о речных бассейнах, о бассейновых округах.

Водохозяйственные мероприятия и мероприятия по охране водных объектов, расположенных в границах речных бассейнов, осуществляются на основании схемы комплексного использования и охраны водных объектов (ст. 33), включающей в себя систематизированные материалы о состоянии водных объектов и об их использовании.

Поддержание поверхностных и подземных вод в состоянии, соответствующем требованиям законодательства, обеспечивается путем установления и соблюдения нормативов допустимого воздействия на водные объекты (ст. 35).

Нормативы допустимого воздействия на водные объекты разрабатывают-

ся на основании предельно допустимых концентраций химических веществ, радиоактивных веществ, микроорганизмов и др. показателей качества воды в водных объектах.

Ст. 36 посвящена организации государственного надзора в области использования и охраны водных объектов.

В главе 5 «Водопользование» перечислены цели водопользования, виды водопользования, права и обязанности собственников водных объектов и водопользователей, основные требования к использованию водных объектов.

В главе 6 содержатся основные требования к охране водных объектов от загрязнения и засорения.

Глава 7 регулирует ответственность за нарушение водного законодательства. Ст. 68 предусмотрена административная, уголовная ответственность за нарушение водного законодательства в соответствии с законодательством Российской Федерации. Лица, причинившие вред водным объектам, обязаны возместить его добровольно или в судебном порядке.

### *Оформление отчета по практической работе*

После изучения Водного кодекса РФ в отчете по практической работе следует привести ответы на следующие вопросы:

1. Дайте определение сточных вод.
2. Какие принципы водного законодательства на ваш взгляд наиболее важны с точки зрения деятельности горнопромышленного предприятия?
3. На основании каких документов водные объекты предоставляются в пользование?
4. Какова роль нормирования в области охраны водных ресурсов?
5. Что такое бассейновые округа и бассейновые советы?
6. Для чего проводится государственный мониторинг водных объектов?
7. С какой целью разрабатываются схемы комплексного использования и охраны водных объектов?
8. Что подразумевается под водоохранной зоной?
9. Как в соответствии с водным законодательством предприятие может осуществлять сброс сточных вод?
10. Приведите примеры негативного воздействия горных предприятий на водные ресурсы.

## **ПРАКТИЧЕСКАЯ РАБОТА № 6 ОПРЕДЕЛЕНИЕ РАЗМЕРА ПЛАТЫ ЗА СБРОСЫ ЗАГРЯЗНЯЮЩИХ ВЕЩЕСТВ В ВОДНЫЕ ОБЪЕКТЫ**

**Цель работы:** освоение методики расчета платы за сбросы загрязняющих веществ в водные объекты.

Согласно Водному Кодексу РФ сброс загрязняющих веществ в составе сточных и дренажных вод осуществляется субъектами хозяйственной деятельности на основе соответствующего разрешения, в котором указываются место

сброса, объем допустимых сбросов и требования к качеству воды в водных объектах в местах сброса сточных и дренажных вод.

Под *сточными водами* понимают дождевые, талые, инфильтрационные, поливомоечные, дренажные воды, сточные воды централизованной системы водоотведения и др. воды, отведение (сброс) которых в водные объекты осуществляется после их использования или сток которых осуществляется с водосборной площади.

Согласно ФЗ от 21 июля 2014 г. № 219-ФЗ *нормативы допустимых сбросов* (НДС) – нормативы сбросов загрязняющих веществ в составе сточных вод в водные объекты, которые определяются как объем или масса химических веществ либо смеси химических веществ, микроорганизмов, иных веществ, как показатели активности радиоактивных веществ, допустимые для сброса в водные объекты стационарными источниками.

При невозможности соблюдения нормативов допустимых сбросов веществ и микроорганизмов могут устанавливаться лимиты на сбросы (временно согласованные сбросы (ВСС)) на основе соответствующих разрешений, действующих только в период проведения природоохранных мероприятий с учетом поэтапного достижения установленных нормативов допустимых сбросов веществ и микроорганизмов.

*Лимиты на сбросы* – ограничения сбросов загрязняющих веществ и микроорганизмов в окружающую среду, установленные на период проведения мероприятий по охране окружающей среды, в том числе внедрения наилучших существующих технологий, в целях достижения нормативов в области охраны окружающей среды.

Размер платежей природопользователей за сбросы загрязняющих веществ в водные объекты определяется как сумма платежей за загрязнение:

- в размерах, не превышающих установленные нормативы допустимых сбросов загрязняющих веществ;
- в пределах установленных лимитов на сбросы загрязняющих веществ;
- за сверхлимитное загрязнение окружающей природной среды.

Согласно ФЗ «Об охране окружающей среды» плата за негативное воздействие на гидросферу исчисляется лицами, обязанными вносить плату, самостоятельно путем умножения величины платежной базы по каждому загрязняющему веществу, включенному в перечень загрязняющих веществ на соответствующие ставки указанной платы с применением коэффициентов и суммирования полученных величин.

*Платежной базой* для исчисления платы за негативное воздействие на водные объекты является объем или масса сбросов загрязняющих веществ в отчетном периоде. Отчетным периодом в отношении внесения платы за негативное воздействие на окружающую среду признается календарный год.

*Ставки платы* за негативное воздействие на гидросферу устанавливаются за сбросы загрязняющих веществ в отношении каждого вещества, включенного в перечень загрязняющих веществ.

Постановлением правительства РФ № 913 «О ставках платы за негатив-

ное воздействие на окружающую среду и дополнительных коэффициентах» от 13 сентября 2016 г. утверждены новые ставки платы за негативное воздействие на окружающую среду на 2016, 2017, 2018 годы. В отношении территорий и объектов, находящихся под особой охраной в соответствии с федеральными законами, ставки платы за негативное воздействие на окружающую среду применяются с использованием *дополнительного коэффициента 2*. Новые ставки платы за негативное воздействие на окружающую среду и дополнительный коэффициент к ним применяются при исчислении платы за негативное воздействие на окружающую среду с 1 января 2016 г.

Из суммы платы за негативное воздействие на окружающую среду вычитаются затраты на реализацию мероприятий по снижению негативного воздействия на окружающую среду, фактически произведенные лицами, обязанными вносить плату, в пределах исчисленной платы за негативное воздействие на окружающую среду.

С 1 января 2016 г. до 31 декабря 2019 г. при исчислении платы за негативное воздействие на окружающую среду к ставкам указанной платы за сбросы загрязняющих веществ в водные объекты применяются следующие коэффициенты:

✓ 1 – за объем или массу сбросов загрязняющих веществ в пределах нормативов допустимых сбросов;

✓ 5 – за объем или массу сбросов загрязняющих веществ в пределах временно разрешенных сбросов на период реализации плана мероприятий по охране окружающей среды или программы повышения экологической эффективности;

✓ 25 – за объем или массу сбросов загрязняющих веществ, превышающих установленные разрешениями на сброс загрязняющих веществ в окружающую среду.

В соответствии с постановлением правительства РФ от 03.03.2017 г. № 255 «Об исчислении и взимании платы за негативное воздействие на окружающую среду» плата за сбросы загрязняющих веществ в размерах, *не превышающих установленные природопользователю нормативы допустимых сбросов*  $\Pi_{\text{НДвод}}$  определяется следующим образом:

$$\Pi_{\text{НДвод}} = \sum_{i=1}^n M_{\text{НД}i\text{вод}} \cdot N_{\text{ПЛ}i\text{вод}} \cdot K_{\text{ОТ}} \cdot K_{\text{НД}} \cdot K_{\text{П}}, \quad (6.1)$$

где  $i$  – загрязняющее вещество,  $i = 1, 2, 3 \dots n$ ;

$M_{\text{НД}i\text{атм}}$  – платежная база за сбросы  $i$ -го загрязняющего вещества, определяемая лицом, обязанным вносить плату, за отчетный период как масса или объем сбросов загрязняющих веществ в количестве равном либо менее установленных нормативов допустимых сбросов загрязняющих веществ, т ( $\text{м}^3$ );

$N_{\text{ПЛ}i\text{атм}}$  – ставка платы за сброс  $i$ -го загрязняющего вещества, руб./т (руб./  $\text{м}^3$ );

$K_{\text{ОТ}}$  – дополнительный коэффициент к ставкам платы в отношении территорий и объектов, находящихся под особой охраной в соответствии с федеральными законами, равный 2;

$K_{\text{НД}}$  – коэффициент к ставкам платы за сброс  $i$ -го загрязняющего вещества

за объем или массу сбросов загрязняющих веществ в пределах нормативов допустимых сбросов, равный 1.

$K_{\Pi}$  – коэффициент пересчета ставки платы по взвешенным веществам, определяемый как величина, обратная сумме допустимого увеличения содержания взвешенных веществ при сбросе сточных вод к фону водоема и фоновой концентрации взвешенных веществ в воде водного объекта, принятой при установлении нормативов допустимых сбросов загрязняющих веществ:

$$K_{\Pi} = 1/(C_{\text{доп}} + C_{\text{ф}}), \quad (6.2)$$

где  $C_{\text{доп}}$  – допустимое увеличение содержания взвешенных веществ для водного объекта, мг/дм<sup>3</sup>;

$C_{\text{ф}}$  – фоновая концентрация взвешенных веществ в воде водного объекта, использованная при расчете предельно допустимого сброса, мг/дм<sup>3</sup>.

Значение допустимого увеличения содержания взвешенных веществ  $C_{\text{доп}}$  для водного объекта является нормируемым параметром и принимается равным:

- для водных объектов, имеющих рыбохозяйственное значение 1 (первой) категории, а также для водных объектов, используемых для питьевого и хозяйственно-бытового водоснабжения – 0,25 мг/дм<sup>3</sup>;

- для водных объектов, имеющих рыбохозяйственное значение 2 (второй) категории, а также водных объектов, используемых в черте населенных мест (за исключением использования для питьевого и хозяйственно-бытового водоснабжения) – 0,75 мг/дм<sup>3</sup>.

Плата за сброс загрязняющих веществ *в пределах установленных лимитов на сбросы* ( $P_{\text{ВРвод}}$ ) рассчитывается следующим образом:

$$P_{\text{ВРвод}} = \sum_{i=1}^n \cdot M_{\text{ВР}i\text{вод}} \cdot N_{\text{Пл}i\text{вод}} \cdot K_{\text{ОТ}} \cdot K_{\text{ВР}} \cdot K_{\Pi}, \quad (6.3)$$

где  $M_{\text{ВР}i\text{вод}}$  – платежная база за сброс  $i$ -го загрязняющего вещества, определяемая лицом, обязанным вносить плату, за отчетный период как разница между массой или объемом сбросов загрязняющих веществ в количестве, равном либо менее лимитов на сбросы, и массой или объемом сбросов загрязняющих веществ в пределах установленных нормативов допустимых сбросов, т (м<sup>3</sup>);

$K_{\text{ВР}}$  – коэффициент к ставкам платы за сброс  $i$ -го загрязняющего вещества за объем или массу сбросов загрязняющих веществ в пределах установленных лимитов на сбросы на период реализации плана снижения сбросов, равный 5.

Плата за сброс загрязняющих веществ *при превышении сбросов загрязняющих веществ, установленных в разрешениях на сбросы загрязняющих веществ в окружающую среду*  $P_{\text{СРвод}}$  определяется по следующей формуле:

$$P_{\text{СРвод}} = \sum_{i=1}^n \cdot M_{\text{СР}i\text{вод}} \cdot N_{\text{Пл}i\text{вод}} \cdot K_{\text{ОТ}} \cdot K_{\text{СР}} \cdot K_{\Pi}, \quad (6.4)$$

где  $M_{\text{СР}i\text{вод}}$  – платежная база за сброс  $i$ -го загрязняющего вещества, определяемая лицом, обязанным вносить плату, за отчетный период как разница между массой или объемом сбросов загрязняющих веществ в количестве, превышающем установленные в соответствующих разрешениях сбросы загрязняющих

веществ, и массой или объемом лимитов на сбросы либо при их отсутствии нормативно допустимых сбросов загрязняющих веществ, т (м<sup>3</sup>);

$K_{CP}$  – коэффициент к ставкам платы за выброс  $i$ -го загрязняющего вещества за объем или массу выбросов загрязняющих веществ, превышающих установленные разрешениями на выбросы загрязняющих веществ в атмосферный воздух, равный 25.

В случае отсутствия в разрешении на сбросы загрязняющих веществ в водные объекты согласованных лимитов (ВСС) превышение фактического сброса загрязняющего вещества над утвержденным природопользователю значением норматива (НДС) считается сверхлимитным сбросом.

Сумма платы за сбросы загрязняющих веществ в водные объекты ( $P_{вод}$ ) определяется следующим образом:

$$P_{вод} = P_{НДвод} + P_{ВРвод} + P_{СРвод}. \quad (6.5)$$

Результаты расчета платы за сбросы загрязняющих веществ включаются в раздел 2 «Расчет суммы платы по объекту негативного воздействия за сбросы загрязняющих веществ в водные объекты» (приложение В) декларации о плате за негативное воздействие на окружающую среду, предоставляемой администратору платы по месту учета объекта, оказывающего негативное воздействие на окружающую среду.

Варианты заданий для выполнения практической работы приведены в приложении Г.

### *Оформление отчета по практической работе*

Отчет по практической работе должен содержать:

- исходные данные для расчета;
- расчет платы за сбросы загрязняющих веществ в водные объекты;
- результаты расчета платы за сбросы загрязняющих веществ в виде таблицы из приложения В;
- выводы по работе.

## ПРАКТИЧЕСКАЯ РАБОТА № 7 ПРАВОВОЕ РЕГУЛИРОВАНИЕ НЕДРОПОЛЬЗОВАНИЯ

**Цель работы:** знакомство с законом РФ «О недрах» от 21.02.1992 г.

Основным законодательным актом, регулирующим основы комплексного рационального использования и охраны недр является Закон РФ от 21.02.1992 г. № 2395-1 «О недрах».

Согласно закону «О недрах» *недра* являются частью земной коры, расположенной ниже почвенного слоя, а при его отсутствии – ниже земной поверхности и дна водоемов и водотоков, простирающейся до глубин, доступных для геологического изучения и освоения.

Закон «О недрах» состоит из 7 разделов и 52 статей.



В *разделе I* «Общие положения» приведены законодательные документы, регулирующие отношения в области использования и охраны недр. Раздел включает статьи об участках недр федерального значения, федеральном фонде резервных участков недр и участках недр местного значения.

*Раздел II* «Пользование недрами» включает статьи об участках недр, предоставляемых в пользование, об ограничении пользования недрами, о пользователях недр, сроках пользования участками недр, основаниях возникновения права пользования недрами, о лицензировании недропользования, правах и обязанностях пользователя недр.

Предоставление недр в пользование оформляется специальным государственным разрешением в виде лицензии, включающей установленной формы бланк с Государственным гербом РФ, а также текстовые, графические и иные приложения, являющиеся неотъемлемой составной частью лицензии и определяющие основные условия пользования недрами.

Выдача лицензий на пользование недрами осуществляется после проведения конкурса или аукциона на право пользования участками недр.

В *разделе III* «Рациональное использование и охрана недр» приведены требования по рациональному использованию и охране недр.

В *разделе IV* «Государственное регулирование отношений недропользования» обозначены задачи государственного регулирования отношений недропользования.

В *разделе V* «Платежи при пользовании недрами» рассмотрена система платежей при пользовании недрами.

При пользовании недрами уплачиваются следующие платежи:

1. Разовые платежи за пользование недрами при наступлении определенных событий, оговоренных в лицензии, включая разовые платежи, уплачиваемые при изменении границ участков недр, предоставленных в пользование;
2. Регулярные платежи за пользование недрами;
3. Сбор за участие в конкурсе (аукционе).

Кроме того, пользователи недр уплачивают другие налоги и сборы, установленные в соответствии с законодательством РФ о налогах и сборах.

*Раздел VI* регулирует ответственность за нарушение требований законодательства и порядок разрешения споров по вопросам пользования недрами. За нарушение законодательства в области недропользования устанавливается административная и уголовная ответственность в соответствии с законодательством РФ.

Согласно *разделу VII* «Международные договоры» в случае, если международным договором РФ установлены иные правила, чем предусмотренные законом РФ «О недрах», то применяются правила международного договора.

### *Оформление отчета по практической работе*

После изучения закона РФ «О недрах» в отчете по практической работе следует привести ответы на следующие вопросы:

1. Что подразумевается под недрами согласно закону «О недрах»?

2. На основании какого документа недра предоставляются в пользование?
3. Для каких целей и на какой срок недра предоставляются в пользование?
4. Что входит в обязанности пользователя недр?
5. Сформулируйте основные требования по рациональному использованию и охране недр.
6. Что понимают под геологической информацией о недрах?
7. Что такое единый фонд геологической информации о недрах и каково его назначение?
8. Какова роль государственного надзора в области рационального недропользования и охраны недр?
9. Что такое государственный кадастр месторождений и проявлений полезных ископаемых?
10. Какие платежи предусмотрены за пользование недрами?
11. Как, по Вашему мнению, должна быть организована деятельность горнопромышленного предприятия для соблюдения требований по рациональному использованию недр? Обоснуйте свой ответ.

## ПРАКТИЧЕСКАЯ РАБОТА № 8 ОПРЕДЕЛЕНИЕ РАЗМЕРА ПЛАТЫ ЗА РАЗМЕЩЕНИЕ ОТХОДОВ ПРОИЗВОДСТВА И ПОТРЕБЛЕНИЯ

**Цель работы:** освоение методики расчета платы за размещение отходов производства и потребления.

В соответствии с ФЗ № 7-ФЗ «Об охране окружающей среды» и ФЗ № 89-ФЗ «Об отходах производства и потребления» при размещении отходов взимается плата за негативное воздействие на окружающую среду.

*Отходы производства и потребления* – вещества или предметы, которые образованы в процессе производства, выполнения работ, оказания услуг или в процессе потребления, которые удаляются, предназначены для удаления или подлежат удалению в соответствии с ФЗ «Об отходах производства и потребления».

В зависимости от степени негативного воздействия на окружающую среду отходы подразделяются на пять классов опасности:

- I класс – чрезвычайно опасные отходы;
- II класс – высокоопасные отходы;
- III класс – умеренно опасные отходы;
- IV класс – малоопасные отходы;
- V класс – практически неопасные отходы.

*Размещение отходов* – это хранение и захоронение отходов. При этом *хранение отходов* – это складирование отходов в специализированных объектах сроком более чем одиннадцать месяцев в целях утилизации, обезвреживания, захоронения. *Захоронение отходов* – изоляция отходов, не подлежащих

дальнейшей утилизации, в специальных хранилищах в целях предотвращения попадания вредных веществ в окружающую среду. В соответствии с требованиями действующего законодательства данный вид деятельности является лицензируемым.

*Утилизация отходов* – использование отходов для производства товаров (продукции), выполнения работ, оказания услуг, включая повторное применение отходов, в том числе повторное применение отходов по прямому назначению (рециклинг), их возврат в производственный цикл после соответствующей подготовки (регенерация), а также извлечение полезных компонентов для их повторного применения (рекуперация).

Индивидуальные предприниматели и юридические лица, в процессе деятельности которых образуются отходы I -V классов опасности, обязаны осуществить отнесение соответствующих отходов к конкретному классу опасности для подтверждения такого отнесения в порядке, установленном уполномоченным Правительством РФ федеральным органом исполнительной власти. На отходы I-IV классов опасности должен быть составлен и утвержден паспорт.

Внесение платы за негативное воздействие на окружающую среду при размещении отходов (за исключением твердых коммунальных отходов) осуществляется индивидуальными предпринимателями и юридическими лицами, в процессе осуществления деятельности которых образуются отходы. Плательщиками платы за негативное воздействие на окружающую среду при размещении твердых коммунальных отходов являются операторы по обращению с твердыми коммунальными отходами, региональные операторы, осуществляющие деятельность по их размещению.

Применительно к индивидуальным предпринимателям, юридическим лицам, в процессе деятельности которых образуются отходы, устанавливаются *нормативы образования отходов и лимиты* на их размещение. Лимиты на размещение отходов устанавливаются в соответствии с нормативами предельно допустимых воздействий на окружающую среду.

Класс опасности конкретного вида (наименования) отходов определяется по его коду в каталоге (ФККО), утвержденном приказом Министерства природных ресурсов и экологии РФ от 18 июля 2014 г. № 445 «Об утверждении Федерального классификационного каталога отходов».

Код каждого вида отходов в ФККО имеет 11-значную структуру. Первые восемь знаков кода используются для кодирования происхождения отходов и их состава, девятый и десятый знаки – для кодирования агрегатного состояния и физической формы. Одиннадцатый знак показывает класс опасности отхода в зависимости от степени негативного воздействия на окружающую среду: цифра «1» обозначает I класс опасности; «2» – II класс опасности и т.д. Если в одиннадцатом знаке кода стоит «0», то мы имеем дело с блоком, типом, подтипом, группой, подгруппой отходов.

Согласно ст. 16.3 ФЗ «Об охране окружающей среды» плата за негативное воздействие на окружающую среду при размещении отходов производства и потребления исчисляется лицами, обязанными вносить плату, самостоятельно

путем умножения величины платежной базы по классу опасности отходов производства и потребления на соответствующие ставки указанной платы с применением коэффициентов и суммирования полученных величин.

*Платежной базой* для исчисления платы за негативное воздействие на окружающую среду при размещении отходов производства и потребления является объем или масса размещенных в отчетном периоде отходов. Отчетным периодом в отношении внесения платы за негативное воздействие на окружающую среду признается календарный год.

*Ставки платы* за негативное воздействие на окружающую среду устанавливаются за размещение отходов производства и потребления по классу их опасности.

Постановлением правительства РФ № 913 «О ставках платы за негативное воздействие на окружающую среду и дополнительных коэффициентах» от 13 сентября 2016 г. утверждены новые ставки платы на 2016, 2017, 2018 годы. В отношении территорий и объектов, находящихся под особой охраной в соответствии с федеральными законами, ставки платы за негативное воздействие на окружающую среду применяются с использованием *дополнительного коэффициента 2*. Новые ставки платы за негативное воздействие на окружающую среду и дополнительный коэффициент к ним применяются при исчислении платы за негативное воздействие на окружающую среду с 1 января 2016 г.

Из суммы платы за негативное воздействие на окружающую среду вычитаются затраты на реализацию мероприятий по снижению негативного воздействия на окружающую среду, фактически произведенные лицами, обязанными вносить плату, в пределах исчисленной платы за негативное воздействие на окружающую среду.

С 1 января 2016 г. до 31 декабря 2019 г. при исчислении платы за негативное воздействие на окружающую среду к ставкам указанной платы за размещение отходов производства и потребления применяются следующие коэффициенты:

✓ 0 – за объем или массу отходов производства и потребления, подлежащих накоплению и использованных в собственном производстве в соответствии с технологическим регламентом либо переданных для использования в течение срока, предусмотренного законодательством Российской Федерации в области обращения с отходами;

✓ 1 – за объем или массу размещенных отходов производства и потребления в пределах лимитов на их размещение, а также в соответствии с отчетностью об образовании, использовании, обезвреживании и о размещении отходов производства и потребления, представляемой субъектами малого и среднего предпринимательства в соответствии с законодательством Российской Федерации в области обращения с отходами;

✓ 5 – за объем или массу отходов производства и потребления, размещенных с превышением установленных лимитов на их размещение, а также с превышением объема или массы отходов производства и потребления, указанных в отчетности об образовании, использовании, обезвреживании и о разме-

щении отходов производства и потребления, представляемой субъектами малого и среднего предпринимательства в соответствии с законодательством Российской Федерации в области обращения с отходами.

В соответствии с постановлением правительства РФ от 03.03.2017 г. № 255 «Об исчислении и взимании платы за негативное воздействие на окружающую среду» определение размера платы за размещение отходов *в пределах установленных природопользователю лимитов*, а также в соответствии с отчетностью об образовании, утилизации, обезвреживании и размещении отходов, представляемой субъектами малого и среднего предпринимательства согласно законодательству РФ в области обращения с отходами ( $\Pi_{\text{Лотх}}$ ) осуществляется следующим образом:

$$\Pi_{\text{Лотх}} = \sum_{j=1}^5 M_{\text{Л}j\text{отх}} \cdot N_{\text{ПЛ}j\text{отх}} \cdot K_{\text{ОТ}} \cdot K_{\text{Л}} \cdot K_{\text{СТ}}, \quad (8.1)$$

где  $j$  – класс опасности отходов (1–5);

$M_{\text{Л}j\text{отх}}$  – платежная база за размещение отходов  $j$ -го класса опасности, определяемая лицом, обязанным вносить плату, за отчетный период как масса или объем размещенных отходов в количестве, равном или менее установленных лимитов на размещение отходов, т ( $\text{м}^3$ );

$N_{\text{ПЛ}j\text{отх}}$  – ставка платы за размещение отходов  $j$ -го класса опасности в соответствии с постановлением № 913, руб./т (руб./ $\text{м}^3$ );

$K_{\text{ОТ}}$  – дополнительный коэффициент к ставкам платы в отношении территорий и объектов, находящихся под особой охраной в соответствии с федеральными законами, равный 2;

$K_{\text{Л}}$  – коэффициент к ставке платы за размещение отходов  $j$ -го класса опасности за объем или массу отходов производства и потребления, размещенных в пределах лимитов на их размещение, а также в соответствии с отчетностью об образовании, использовании, обезвреживании и о размещении отходов производства и потребления, представляемой в соответствии с законодательством Российской Федерации в области обращения с отходами, равный 1;

$K_{\text{СТ}}$  – стимулирующий коэффициент к ставке платы за размещение отходов  $j$ -го класса опасности, принимаемый в соответствии с пунктом 6 ст. 16.3 ФЗ «Об охране окружающей среды».

Размер платы за размещение отходов с превышением установленных лимитов на их размещение, а также при выявлении превышения фактических значений размещенных отходов над указанными в отчетности об образовании, утилизации, обезвреживании и о размещении отходов производства и потребления, представляемой субъектами малого и среднего предпринимательства в соответствии с законодательством РФ в области обращения с отходами ( $\Pi_{\text{СЛотх}}$ ), определяется по формуле:

$$\Pi_{\text{СЛотх}} = \sum_{j=1}^5 M_{\text{СЛ}j\text{отх}} \cdot N_{\text{ПЛ}j\text{отх}} \cdot K_{\text{ОТ}} \cdot K_{\text{СТ}} \cdot K_{\text{СЛ}}, \quad (8.2)$$

где  $M_{\text{СЛ}j\text{отх}}$  – платежная база за размещение отходов  $j$ -го класса опасности, определяемая лицом, обязанным вносить плату, за отчетный период как разница между массой или объемом размещенных отходов и массой или объемом установленных лимитов на их размещение, т ( $\text{м}^3$ );

$K_{\text{СЛ}}$  – коэффициент к ставке платы за размещение отходов  $j$ -го класса опасности за объем или массу отходов, размещенных с превышением установленных лимитов на их размещение, а также с превышением объема или массы отходов, указанных в отчетности об образовании, использовании, обезвреживании и размещении отходов производства и потребления, представляемой субъектами малого и среднего предпринимательства в соответствии с законодательством Российской Федерации в области обращения с отходами, равный 5.

В целях стимулирования юридических и индивидуальных предпринимателей, осуществляющих хозяйственную и иную деятельность, к проведению мероприятий по снижению негативного воздействия на окружающую среду при исчислении платы за негативное воздействие на окружающую среду при размещении отходов к ставкам такой платы применяются следующие коэффициенты  $K_{\text{ст}}$ :

✓ 0 – при размещении отходов V класса опасности добывающей промышленности посредством закладки искусственно созданных полостей в горных породах при рекультивации земель и почвенного покрова (в соответствии с разделом проектной документации «Перечень мероприятий по охране окружающей среды» и (или) техническим проектом разработки месторождения полезных ископаемых);

✓ 0,3 – при размещении отходов производства и потребления, которые образовались в собственном производстве, в пределах установленных лимитов на их размещение на объектах размещения отходов, принадлежащих юридическому лицу или индивидуальному предпринимателю на праве собственности либо ином законном основании и оборудованных в соответствии с установленными требованиями;

✓ 0,5 – при размещении отходов IV, V классов опасности, которые образовались при утилизации ранее размещенных отходов перерабатывающей и добывающей промышленности;

✓ 0,67 – при размещении отходов III класса опасности, которые образовались в процессе обезвреживания отходов II класса опасности;

✓ 0,49 – при размещении отходов IV класса опасности, которые образовались в процессе обезвреживания отходов III класса опасности;

✓ 0,33 – при размещении отходов IV класса опасности, которые образовались в процессе обезвреживания отходов II класса опасности.

Сумма платы за размещение отходов производства и потребления ( $P_{\text{отх}}$ ):

$$P_{\text{отх}} = P_{\text{Лотх}} + P_{\text{СЛотх}}. \quad (8.3)$$

Результаты расчета платы за сбросы загрязняющих веществ включаются в раздел 3 «Расчет суммы платы при размещении отходов производства и потребления» (приложение Д) декларации о плате за негативное воздействие на окружающую среду, форма которой утверждена приказом от 9 января 2017 г. № 3 «Об утверждении порядка представления декларации о плате за негативное воздействие на окружающую среду и ее формы». Декларация предоставляется администратору платы по месту учета объекта, оказывающего негативное воздействие на окружающую среду.

Варианты заданий для выполнения практической работы приведены в приложении Е.

### *Оформление отчета по практической работе*

Отчет по практической работе должен содержать:

- исходные данные для расчета;
- расчет платы за размещение отходов горного предприятия;
- результаты расчета платы за размещение отходов в виде таблицы из приложения Д;
- выводы по работе.

## **СПИСОК ИСПОЛЬЗОВАННЫХ ИСТОЧНИКОВ**

Водный кодекс Российской Федерации от 03.06.2006 № 74-ФЗ.

Закон РФ от 21.02.1992 № 2395-1 «О недрах».

Методика расчета концентраций в атмосферном воздухе вредных веществ, содержащихся в выбросах предприятий (ОНД-86) (утв. Госкомгидрометом СССР 04.08.1986 № 192)

Приказ Министерства природных ресурсов и экологии Российской Федерации от 18 июля 2014 г. № 445 «Об утверждении федерального классификационного каталога отходов».

Приказ от 9 января 2017 г. № 3 «Об утверждении порядка представления декларации о плате за негативное воздействие на окружающую среду и ее формы».

Постановление Правительства РФ от 13.09.2016 № 913 «О ставках платы за негативное воздействие на окружающую среду и дополнительных коэффициентах».

Постановление Правительства РФ от 03.03.2017 г. № 255 «Об исчислении и взимании платы за негативное воздействие на окружающую среду» (вместе с «Правилами исчисления и взимания платы за негативное воздействие на окружающую среду»).

ФЗ от 24 июня 1998 г. № 89-ФЗ «Об отходах производства и потребления».

Федеральный закон от 04 мая 1999 г. № 96-ФЗ «Об охране атмосферного воздуха».

ФЗ от 10 января 2002 г. № 7-ФЗ «Об охране окружающей среды».

ФЗ от 21 июля 2014 г. № 219-ФЗ «О внесении изменений в Федеральный закон «Об охране окружающей среды» и отдельные законодательные акты Российской Федерации».

**Раздел 1. Расчет суммы платы по объекту негативного воздействия  
за выбросы загрязняющих веществ в атмосферный воздух стационарными объектами**

Категория объекта, оказывающего негативное воздействие на окружающую среду \_\_\_\_\_

Наименование объекта \_\_\_\_\_

Код объекта \_\_\_\_\_

Адрес места нахождения объекта \_\_\_\_\_

Разрешение на выброс вредных (загрязняющих) веществ  
в атмосферный воздух от \_\_\_\_\_ № \_\_\_\_\_ Срок действия \_\_\_\_\_

№ п/п	Наименование загрязняющего вещества	Установлены, тонны		Фактический выброс загрязняющего вещества, всего тонн	в том числе:			Ставка платы, руб./тонну, (Нпл)	Коэффициент к ставке платы за выброс			Доп. коэф., Кот(ов)	Сумма платы (рублей) за			Сумма платы, всего рублей
		ПДВ, НДС	ВСВ (лимит), ВРВ		ПДВ, НДС	ВСВ (лимит), ВРВ	сверх ВСВ (лимита), ВРВ		в пределах ПДВ (Кнд)	в пределах ВСВ (Квр)	сверх-лимит, Кер/Кпр		ПДВ, НДС	ВСВ (лимит), ВРВ	сверх ВСВ (лимита), ВРВ	
1	2	3	4	5	6	7	8	9	10	11	12	13	14	15	16	17
	Стационарный источник № _____															
	Итого:	X	X	X	X	X	X	X	X	X	X	X				
	Стационарный источник № _____															
	Итого:	X	X	X	X	X	X	X	X	X	X	X				
	Итого по стационарным источникам	X	X	X	X	X	X	X	X	X	X	X				
	Всего по всем стационарным источникам по тем загрязняющим веществам, по которым осуществляется корректировка размера платы,															
	в том числе	X	X	X	X	X	X	X	X	X	X	X	X	X	X	X

Достоверность и полноту сведений, указанных на данной странице, подтверждаю:

Исполнитель \_\_\_\_\_

(подпись, ф. и. о.)

--	--	--	--	--	--	--	--

цифрами: день, месяц, год



## Исходные данные для выполнения практической работы № 4

№ варианта	Загрязняющие вещества	ПДВ, т	ВСВ, т	Фактический выброс, т	Особо охраняемый объект	Затраты на реализацию мероприятий по снижению НВОС, тыс. руб.
1	Диоксид серы	57	-	53	нет	100
	Взвешенные вещества	23	30	32		
	Оксид углерода	220	-	215		
	Оксид азота	600	750	770		
	Сероуглерод	50	-	45		
2	Пыль неорганическая: 20-70 % диоксида кремния	6,5	7,5	7,8	да	-
	Диоксид серы	1,5	2,5	2,0		
	Оксид углерода	7,5	9,0	8,5		
	Оксид азота	0,4	-	0,2		
	Сероуглерод	2,0	-	1,5		
3	Диоксид серы	7,5	10,0	11,0	да	30
	Оксид углерода	2,2	-	3,5		
	Оксид азота	8,0	10,0	9,5		
	Медь	1,0	-	0,9		
	Свинец	1,0	-	0,7		
4	Оксид углерода	65,5	67,5	66,5	да	-
	Оксиды азота	42,6	45,0	46,5		
	Диметилбензол	2,12	-	2,14		
	Метилбензол	1,88	-	1,87		
	Бутилацетат	1,06	-	1,05		
5	Оксид углерода	65,5	67,5	67,0	нет	-
	Оксиды азота	42,6	-	44,5		
	Метилбензол	1,88	-	1,98		
	Бутилацетат	1,06	-	1,05		
	Этилацетат	1,23	-	1,23		
6	Серная кислота	0,5	-	0,8	да	-
	Диоксид азота	4,03	-	3,80		
	Оксид азота	0,65	0,85	0,80		
	Марганец и его соединения	0,024	-	0,03		
	Оксид углерода	8,6	-	4,5		

Приложение Б (продолжение)

№ варианта	Загрязняющие вещества	ПДВ, т	ВСВ, т	Фактический выброс, т	Особо охраняемый объект	Затраты на реализацию мероприятий по снижению НВОС, тыс. руб.
7	Серная кислота	0,5	0,6	0,65	да	-
	Диоксид азота	4,03	-	2,0		
	Аммиак	1,76	2,00	2,30		
	Марганец и его соединения	0,024	-	0,02		
	Фториды газообразные	0,3	-	0,5		
8	Бенз(а)пирен	0,0048	-	0,0050	да	50
	Хром	0,005	-	0,004		
	Диоксид азота	4,03	4,60	4,45		
	Аммиак	1,76	-	2,00		
	Пыль неорганическая: более 70 % диоксида кремния	0,20	-	0,15		
9	Бенз(а)пирен	0,0048	0,0051	0,0050	нет	-
	Хром	0,005	-	0,006		
	Диоксид азота	4,03	-	4,52		
	Аммиак	1,76	-	1,60		
	Пыль неорганическая: более 70 % диоксида кремния	0,20	-	0,17		
10	Марганец и его соединения	0,024	-	0,028	да	-
	Фториды твердые	0,085	-	0,08		
	Фториды газообразные	0,307	-	0,28		
	Диоксид азота	4,03	4,90	4,90		
	Диоксид серы	0,016	0,020	0,019		
11	Диоксид серы	57	-	54	нет	150
	Взвешенные вещества	23	33	34		
	Оксид углерода	220	-	215		
	Оксид азота	550	570	565		
	Серовуглерод	50	-	55		

Приложение Б (продолжение)

№ варианта	Загрязняющие вещества	ПДВ, т	ВСВ, т	Фактический выброс, т	Особо охраня- емый объект	Затраты на реализацию мероприятий по снижению НВОС, тыс. руб.
12	Диоксид серы	55	-	57	да	200
	Взвешенные вещества	23	30	27		
	Оксид углерода	220	-	212		
	Оксид азота	600	750	720		
	Сероуглерод	50	-	44		
13	Пыль неорганическая: 20-70 % диоксида кремния	6,8	-	6,3	да	-
	Диоксид серы	2,0	2,5	3,0		
	Оксид углерода	7,5	9,0	9,4		
	Оксид азота	0,4	-	0,3		
	Сероуглерод	1,0	-	0,2		
14	Диоксид серы	7,5	10,0	10,5	нет	50
	Оксид углерода	2,5	-	2,5		
	Оксид азота	9,0	-	8,7		
	Медь	1,0	1,2	1,1		
	Свинец	1,0	-	1,1		
15	Оксид углерода	75,5	-	73,2	да	-
	Оксид азота	62,6	65,0	67		
	Диметилбензол	4,1	4,3	4,15		
	Метилбензол	4,0	-	4,8		
	Бутилацетат	3,1	-	3,05		
16	Оксид углерода	53	-	54	да	-
	Оксиды азота	42,6	-	41,5		
	Метилбензол	1,9	-	1,9		
	Бутилацетат	1,06	1,3	1,2		
	Этилацетат	1,23	-	1,4		

Приложение Б (окончание)

№ варианта	Загрязняющие вещества	ПДВ, т	ВСВ, т	Фактический выброс, т	Особо охраня- емый объект	Затраты на реализацию мероприятий по снижению НВОС, тыс. руб.
17	Серная кислота	1,5	-	1,3	да	-
	Диоксид азота	6,1	-	6,4		
	Оксид азота	1,65	1,90	1,85		
	Марганец и его соединения	0,20	0,30	0,25		
	Оксид углерода	19,6	-	19,0		
18	Серная кислота	0,5	0,6	0,7	да	-
	Диоксид азота	4,03	-	3,3		
	Аммиак	1,76	2,00	1,9		
	Марганец и его соединения	0,024	-	0,026		
	Фториды газообразные	0,3	-	0,3		
19	Бенз(а)пирен	0,048	-	0,045	нет	150
	Хром	0,005	-	0,006		
	Диоксид азота	40,1	-	40,45		
	Аммиак	10,76	20,0	10,92		
	Пыль неорганическая: более 70 % диоксида кремния	2,0	-	1,5		
20	Марганец и его соединения	0,024	-	0,018	да	-
	Фториды твердые	0,085	-	0,090		
	Фториды газообразные	0,30	0,32	0,31		
	Диоксид азота	4,03	4,90	4,90		
	Диоксид серы	0,016	-	0,016		

Раздел 2. Расчет суммы платы по объекту негативного воздействия за сбросы загрязняющих веществ в водные объекты

Категория объекта, оказывающего негативное воздействие на окружающую среду \_\_\_\_\_

Наименование объекта \_\_\_\_\_

Код объекта \_\_\_\_\_

Адрес места нахождения объекта \_\_\_\_\_

Разрешение на сброс загрязняющих веществ в водные объекты от \_\_\_\_\_ № \_\_\_\_\_ Срок действия \_\_\_\_\_

№ п/п	Наименование загрязняющего вещества	Установлены, тонн		Фактический сброс загрязняющего вещества в водные объекты, тонн	в том числе:			Ставка платы, руб./т	Коэффициент к ставке платы за сброс			Коэфф. пересчета ставки платы по взвешенным веществам, (Кп)	Доп. коэф., Кот(ов)	Сумма платы (рублей) за:			Сумма платы, всего, руб.
		НДС	в пределах установленного ВСС (лимита), ВРС		НДС	ВСС (лимит), ВРС	сверх ВСС (лимита), ВРС		в пределах НДС, (Кнд)	в пределах ВСС (лимита), ВРС, (Квр)	сверх ВСС (лимита), ВРС, (Кср или Кпр)			НДС	в пределах ВСС (лимита), ВРС	сверх ВСС (лимита), ВРС	
1	2	3	4	5	6	7	8	9	10	11	12	13	14	15	16	17	18
Выпуск _____		№ _____		ОКТМО выпуска _____													
	Итого	X	X	X	X	X	X	X	X	X	X	X	X				
Выпуск _____		№ _____		ОКТМО выпуска _____													
	Итого	X	X	X	X	X	X	X	X	X	X	X	X				
Итого по всем выпускам																	
Всего по всем выпускам по тем загрязняющим веществам, по которым осуществляется корректировка размера платы,																	
в том числе																	

Достоверность и полноту сведений, указанных на данной странице, подтверждаю:

Исполнитель \_\_\_\_\_  
(подпись, ф. и. о.)

цифрами: день, месяц, год

цифрами: день, месяц, год

Исходные данные для выполнения практической работы № 6

№ ва- рианта	Загрязняющие вещества	НДС, т	ВСС, т	Фактический сброс, т	С <sub>ф</sub> , мг/л	Водный объект ры- бохозяйственного значения	Особо охра- няемый объект	Затраты на реализацию мероприятий по сниже- нию НВОС, тыс. руб.
1	2	3	4	5	6	7	8	9
1	Взвешенные вещества	80	-	27	10	1-й категории	да	-
	Нефтепродукты	2	-	1				
	Сухой остаток	750	-	770				
	Нитриты	2		1,5				
	Фосфор	0,5	0,7	0,6				
2	Взвешенные вещества	100	120	125	11	2-й категории	нет	750
	Сухой остаток	1000	-	925				
	Нефтепродукты	50	57	55				
	Сульфаты	300	-	245				
	Железо	5	-	3				
3	Взвешенные вещества	120	-	100	12	1-й категории	да	50
	Сухой остаток	1100	-	950				
	Хлориды	88	92	91				
	Сульфаты	300	-	90				
	Фториды	1	-	2				
4	Взвешенные вещества	150	-	140	11	2-й категории	нет	100
	Сухой остаток	1500	-	1000				
	АСПАВ	2	3	2,5				
	Медь	0,08	-	0,1				
	Молибден	0,1	-	0,07				
5	Взвешенные вещества	100	110	107	10	2-й категории	нет	-
	АСПАВ	2	-	2				
	Цинк	0,1	0,15	0,17				
	Свинец	0,05	-	0,04				
	Сухой остаток	1500	-	1200				

№ варианта	Загрязняющие вещества	НДС, т	ВСС, т	Фактический сброс, т	$C_{ф}$ , мг/л	Водный объект рыбохозяйственного значения	Особо охраняемый объект	Затраты на реализацию мероприятий по снижению НВОС, тыс. руб.
6	Взвешенные вещества	120	-	110	11	2-й категории	нет	150
	Сухой остаток	1400	-	1350				
	Циклогексанол	0,05	0,07	0,06				
	Цианид-анион	0,07	-	0,05				
	Кобальт	0,1	-	0,12				
7	Взвешенные вещества	150	-	155	11	1-й категории	нет	150
	Нефтепродукты	2	-	1,5				
	Сухой остаток	750	-	740				
	Нитриты	2	2,5	2,2				
	Фосфор	0,5	-	0,5				
8	Взвешенные вещества	80	-	75	10	1-й категории	нет	200
	Сухой остаток	900	-	915				
	Нефтепродукты	50	-	33				
	Сульфаты	200	250	245				
	Железо	5	-	3,3				
9	Взвешенные вещества	110	-	105	12	1-й категории	да	-
	Сухой остаток	1100	-	980				
	Хлориды	88	92	94				
	Сульфаты	300	-	120				
	Фториды	1	1,5	1,3				
10	Взвешенные вещества	130	-	137	12	2-й категории	нет	50
	Сухой остаток	1200	-	1000				
	АСПАВ	2	3	2,6				
	Медь	0,08	-	0,06				
	Молибден	0,1	-	0,08				
11	Взвешенные вещества	100	-	97	10	2-й категории	нет	-
	АСПАВ	2	2,5	2,7				
	Цинк	0,1	0,15	0,14				
	Свинец	0,05	-	0,04				
	Сухой остаток	1500	-	1270				

№ варианта	Загрязняющие вещества	НДС, т	ВСС, т	Фактический сброс, т	С <sub>ф</sub> , мг/л	Водный объект рыбохозяйственного значения	Особо охраняемый объект	Затраты на реализацию мероприятий по снижению НВОС, тыс. руб.
12	Взвешенные вещества	140	-	115	12	2-й категории	нет	50
	Сухой остаток	800	-	850				
	Циклогексанол	0,05	0,07	0,055				
	Цианид-анион	0,05	-	0,06				
	Кобальт	0,1	-	0,1				
13	Взвешенные вещества	135	-	125	12	1-й категории	да	-
	Нефтепродукты	1,5	-	1,2				
	Сухой остаток	960	1000	1100				
	Нитриты	1,3	1,7	1,4				
	Фосфор	0,5	-	0,4				
14	Взвешенные вещества	100	130	133	11	2-й категории	нет	500
	Сухой остаток	1000	-	945				
	Нефтепродукты	45	49	47				
	Сульфаты	250	280	275				
	Железо	5	-	3,7				
15	Взвешенные вещества	120	-	115	12	1-й категории	да	-
	Сухой остаток	1100	-	950				
	Хлориды	88	-	90				
	Сульфаты	220	-	80				
	Фториды	1,5	2,5	2,0				
16	Взвешенные вещества	180	-	174	12	2-й категории	нет	400
	Сухой остаток	1000	-	1050				
	АСПАВ	2,5	-	2				
	Медь	0,08	-	0,11				
	Молибден	0,1	0,14	0,12				
17	Взвешенные вещества	100	130	121	10	2-й категории	нет	-
	АСПАВ	1,5	-	2				
	Цинк	0,1	0,15	0,15				
	Свинец	0,05	-	0,03				
	Сухой остаток	1500	-	1230				



№ варианта	Загрязняющие вещества	НДС, т	ВСС, т	Фактический сброс, т	$C_{\phi}$ , мг/л	Водный объект рыбохозяйственного значения	Особо охраняемый объект	Затраты на реализацию мероприятий по снижению НВОС, тыс. руб.
18	Взвешенные вещества	110	-	120	11	2-й категории	нет	90
	Сухой остаток	1400	-	1320				
	Циклогексанол	0,05	0,07	0,07				
	Цианид-анион	0,05	-	0,06				
	Кобальт	0,1	-	0,08				
19	Взвешенные вещества	150	-	145	11	1-й категории	нет	70
	Нефтепродукты	2	-	2,3				
	Сухой остаток	750	800	790				
	Нитриты	2	2,5	2,1				
	Фосфор	0,5	-	0,4				
20	Взвешенные вещества	80	-	85	10	2-й категории	нет	320
	Сухой остаток	900	-	887				
	Нефтепродукты	45	50	46				
	Сульфаты	200	250	255				
	Железо	5	-	4,3				

Раздел 3. Расчет суммы платы при размещении отходов производства и потребления

Категория объекта, оказывающего негативное воздействие на окружающую среду \_\_\_\_\_

Наименование объекта \_\_\_\_\_

Код объекта \_\_\_\_\_

Адрес места нахождения объекта \_\_\_\_\_

Документ об утверждении нормативов образования отходов и лимитов на их размещение № \_\_\_\_\_

Реквизиты отчетности об образовании, утилизации, обезвреживании, о размещении отходов № \_\_\_\_\_

Наименование объекта размещения отходов \_\_\_\_\_

Регистрационный номер объекта размещения отходов (в случае его присвоения) \_\_\_\_\_

Адрес места нахождения объекта размещения отходов \_\_\_\_\_

Характеристика объекта размещения отходов:

Включен в государственный реестр объектов негативного воздействия

Не включен в государственный реестр объектов негативного воздействия

Не оказывает негативное воздействие на окружающую среду

Решение территориального органа Федеральной службы по надзору в сфере природопользования об исключении негативного воздействия на окружающую среду \_\_\_\_\_

№ п/п	Наименование отхода	Код отходов в соответствии с ФККО	Класс опасности отходов в соответствии с ФККО	Установленный лимит на размещение отходов, тонн	Движение отходов, образованных в отчетном периоде, тонн						Размещено в отчетном периоде, переданных другим организациям в целях размещения, размещенных ТКО, тонн
					образовалось за отчетный период	утилизировано в отчетном периоде, в том числе передано в целях утилизации	обезврежено в отчетном периоде, в том числе передано в целях обезвреживания	фактически накоплено отходов предыдущего отчетного периода, не утилизированных в течение 11 месяцев, тонн	фактический остаток отходов на конец отчетного периода, срок накопления которых не превышает 11 месяцев	передано оператору/региональному оператору по обращению с твердыми коммунальными отходами	
1	2	3	4	5	6	7	8	9	10	11	12
Итого:			X	X	X	X	X	X	X	X	X
Всего по тем классам опасности отходов, по которым осуществляется корректировка размера платы, в том числе:			X	X	X	X	X	X	X	X	X

Достоверность и полноту сведений, указанных на данной странице, подтверждаю:

Исполнитель \_\_\_\_\_

(подпись, ф.и.о.)

цифрами: день, месяц, год

Приложение Д (окончание)

В том числе:		Ставка платы за негативное воздействие на окружающую среду при размещении отходов (руб./т)	Коэффициент к ставке платы за отходы, накопленные и утилизированные или переданные для утилизации в течение 11 месяцев (Кисп)	Коэффициент к ставке платы за отходы, размещенные в пределах лимита (Кл)	Коэффициент к ставке платы за отходы, размещенные сверх лимита (Ксл)	Стимулирующий коэффициент (Код)	Стимулирующий коэффициент (Кпо)	Стимулирующий коэффициент (Кст)	Дополнительный коэффициент к ставке платы за размещение отходов (Кот)	Сумма платы за размещение отходов (руб.)		Сумма платы за размещение отходов (руб.)
в пределах установленного лимита на размещение отходов	сверх установленного лимита на размещение отходов									в пределах установленного лимита	сверх установленного лимита	
13	14	15	16	17	18	19	20	21	22	23	24	25
X	X	X	X	X	X	X	X	X	X			
X	X	X	X	X	X	X	X	X	X			

## Исходные данные для выполнения практической работы № 8

№ варианта	Наименование вида отходов	Класс опасности	Лимит, тыс. т	Образовалось в отчетный период, тыс. т	Утилизировано, тыс. т	Размещено в выработанное пространство, тыс. т	Особо охраняемый объект
1	Отходы добычи железных руд открытым способом	V	5	4	-	0,3	да
	Отходы (хвосты) мокрой магнитной сепарации железных руд	По ФККО	20	23	2	-	
	Отходы (хвосты) сухой магнитной сепарации железных руд	По ФККО	10	9	-	-	
2	Отходы обогащения медных руд	III	10,5	10,7	2	-	нет
	Скальные вскрышные породы	V	4	5	-	-	
	Отходы очистки вод из горных выработок	IV	0,5	0,3	-	-	
3	Скальные вскрышные породы	V	7	8,5	-	0,5	да
	Отходы (хвосты) обогащения апатит-нефелиновых руд	По ФККО	25	27	0,4	-	
	Отходы (осадки) очистки вод из горных выработок при добыче апатит-нефелиновых руд	По ФККО	5	4	-	-	
4	Скальные вскрышные породы	IV	2	3	-	-	нет
	Отходы добычи и обогащения сурьмяно-ртутных руд	III	8,3	7,0	1,0	-	
	Отходы очистки вод из горных выработок	III	2,0	1,3	-	-	
5	Отходы обогащения угольного сырья флотационным методом	IV	18	12,1	-	-	нет
	Отходы очистки оборотной воды при обогащении угольного сырья	IV	0,5	0,3	-	-	
	Отходы добычи антрацита, коксующегося, бурого и других видов угля подземным способом	IV	6	4,5	0,6	-	
6	Отходы добычи железных руд открытым способом	V	5	7	-	1,0	нет
	Отходы (хвосты) мокрой магнитной сепарации железных руд	По ФККО	20	18	-	-	
	Отходы (хвосты) сухой магнитной сепарации железных руд	По ФККО	10	8	-	-	
7	Отходы обогащения медных руд	IV	13	9,8	1,2	-	нет
	Скальные вскрышные породы	V	7	4,5	-	-	
	Отходы очистки вод из горных выработок	IV	0,5	0,6	-	-	
8	Скальные вскрышные породы	V	7	6	-	-	да
	Отходы (хвосты) обогащения апатит-нефелиновых руд	По ФККО	25	24	1,1	-	
	Отходы (осадки) очистки вод из горных выработок при добыче апатит-нефелиновых руд	По ФККО	5	6	-	0,4	

Приложение Е (продолжение)

№ варианта	Наименование вида отходов	Класс опасности	Лимит, тыс. т	Образовалось в отчетный период, тыс. т	Утилизировано, тыс. т	Размещено в выработанное пространство, тыс. т	Особо охраняемый объект
9	Скальные вскрышные породы	IV	6,0	4,3	-	-	нет
	Отходы добычи и обогащения сурьмяно-ртутных руд	III	10,0	8,7	0,8	-	
	Отходы очистки вод из горных выработок	IV	0,7	0,75	-	-	
10	Отходы обогащения угольного сырья флотационным методом	IV	10,0	9,2	1,3	-	нет
	Отходы очистки оборотной воды при обогащении угольного сырья	IV	0,8	0,9	-	-	
	Отходы добычи антрацита, коксующегося, бурого и других видов угля подземным способом	IV	7	4	-	-	
11	Отходы добычи железных руд открытым способом	V	5	4	-	1	да
	Отходы (хвосты) мокрой магнитной сепарации железных руд	По ФККО	20	24	2	-	
	Отходы (хвосты) сухой магнитной сепарации железных руд	По ФККО	10	12	-	-	
12	Отходы обогащения медных руд	III	8,6	5,3	0,5	-	нет
	Скальные вскрышные породы	V	4	2,5	-	1,0	
	Отходы очистки вод из горных выработок	IV	0,5	0,7	-	-	
13	Скальные вскрышные породы	V	7	4	-	-	да
	Отходы (хвосты) обогащения апатит-нефелиновых руд	По ФККО	25	23	-	2,3	
	Отходы (осадки) очистки вод из горных выработок при добыче апатит-нефелиновых руд	По ФККО	5	6	-	-	
14	Скальные вскрышные породы	IV	2	1,6	-	-	нет
	Отходы добычи и обогащения сурьмяно-ртутных руд	III	5,5	5,9	0,2	-	
	Отходы очистки вод из горных выработок	IV	0,5	0,3	-	-	
15	Отходы обогащения угольного сырья флотационным методом	IV	15,0	12,5	0,9	-	нет
	Отходы очистки оборотной воды при обогащении угольного сырья	IV	0,5	0,8	-	-	
	Отходы добычи антрацита, коксующегося, бурого и других видов угля подземным способом	IV	7,0	4,3	-	-	
16	Отходы добычи железных руд открытым способом	V	8	8	-	-	нет
	Отходы (хвосты) мокрой магнитной сепарации железных руд	По ФККО	20	23	-	1,1	
	Отходы (хвосты) сухой магнитной сепарации железных руд	По ФККО	12	9	-	0,5	

Приложение Е (окончание)

№ варианта	Наименование вида отходов	Класс опасности	Лимит, тыс. т	Образовалось в отчетный период, тыс. т	Утилизировано, тыс. т	Размещено в выработанное пространство, тыс. т	Особо охраняемый объект
17	Отходы обогащения медных руд	III	11,0	8,9	0,4	-	нет
	Скальные вскрышные породы	V	5,7	6,7	-	0,5	
	Отходы очистки вод из горных выработок	IV	0,6	0,5	-	-	
18	Скальные вскрышные породы	V	10	8	-	0,6	да
	Отходы (хвосты) обогащения апатит-нефелиновых руд	По ФККО	25	24	-	1,1	
	Отходы (осадки) очистки вод из горных выработок при добыче апатит-нефелиновых руд	По ФККО	5	5,5	-	-	
19	Скальные вскрышные породы	IV	2,5	3,7	-	-	нет
	Отходы добычи и обогащения сурьмяно-ртутных руд	III	8,0	8,7	0,7	-	
	Отходы очистки вод из горных выработок	IV	0,6	0,6	-	-	
20	Отходы обогащения угольного сырья флотационным методом	IV	10,0	10,9	0,46	-	нет
	Отходы очистки оборотной воды при обогащении угольного сырья	IV	3,0	1,5	-	-	
	Отходы добычи антрацита, коксующегося, бурого и других видов угля подземным способом	IV	8,0	8,0	-	-	

Учебное издание

Екатерина Александровна Бекчурина

## **ГОРНОПРОМЫШЛЕННАЯ ЭКОЛОГИЯ**

*Практикум*

для студентов специализаций  
«Обогащение полезных ископаемых» (ОПИ),  
«Горные машины и оборудование» (ГМО),  
«Электрификация и автоматизация горного производства» (ЭГП)  
направления 21.05.04 – «Горное дело»

Корректурa кафедры обогащения полезных ископаемых

Компьютерная вёрстка *Е. А. Бекчурина*

Подписано в печать \_\_. \_\_. 2017 г.

Бумага писчая. Формат 60 × 84 1/16

Гарнитура Times New Roman. Печать на ризографе

Печ. л. 2,9. Уч.-изд. л. 2,6. Тираж 100 экз. Заказ № 44

Издательство УГГУ

620144, г. Екатеринбург, ул. Куйбышева, 30

Уральский государственный горный университет

Отпечатано с оригинал-макета

в лаборатории множительной техники УГГУ

МИНИСТЕРСТВО НАУКИ И ВЫСШЕГО ОБРАЗОВАНИЯ РОССИЙСКОЙ  
ФЕДЕРАЦИИ  
ФГБОУ ВО «Уральский государственный горный университет»

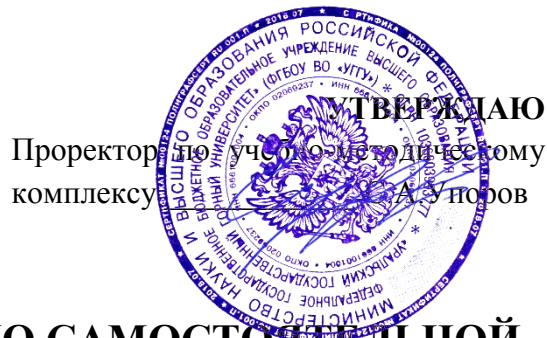

**МЕТОДИЧЕСКИЕ УКАЗАНИЯ ПО САМОСТОЯТЕЛЬНОЙ  
РАБОТЕ СТУДЕНТОВ**

**Б1.О.38 ОСНОВЫ НАУЧНЫХ ИССЛЕДОВАНИЙ**

Специальность

**21.05.04 Горное дело**

Направленность (профиль) подготовки

**Горные машины и оборудование**

Форма обучения: **очная, заочная**

Год набора: **2021**

Автор: Гладкова И. В., доцент, канд. филос. н.

Одобрена на заседании кафедры

Философии и культурологии

(название кафедры)

Зав. кафедрой

(подпись)

Беляев В.П.

(Фамилия И.О.)

Протокол №2 от 09.10.2020

(Дата)

Рассмотрена методической комиссией

Горно-механического факультета

(название факультета)

Председатель

(подпись)

Осипов П. А.

(Фамилия И.О.)

Протокол №2 от 14.10.2020

(Дата)

Екатеринбург



## СОДЕРЖАНИЕ

	Введение	3
1	Методические рекомендации по работе с текстом лекций	5
2	Методические рекомендации по подготовке к опросу	8
3	Методические рекомендации по подготовке доклада (презентации)	9
4	Методические рекомендации по написанию эссе	11
5	Методические рекомендации по подготовке к семинарским занятиям	14
6	Методические рекомендации по подготовке к дискуссии	15
7	Методические рекомендации по написанию реферата	17
8	Методические рекомендации по подготовке к сдаче экзаменов и зачетов	19
	Заключение	21
	Список использованных источников	22

## ВВЕДЕНИЕ

Инициативная самостоятельная работа студента есть неотъемлемая составная часть учебы в вузе. В современном формате высшего образования значительно возрастает роль самостоятельной работы студента. Правильно спланированная и организованная самостоятельная работа обеспечивает достижение высоких результатов в учебе.

**Самостоятельная работа студента (СРС)** - это планируемая учебная, учебно-исследовательская, научно-исследовательская работа студентов, выполняемая во внеаудиторное (аудиторное) время по заданию и при методическом руководстве преподавателя, но без его непосредственного участия, при сохранении ведущей роли студентов.

Целью СРС является овладение фундаментальными знаниями, профессиональными умениями и навыками по профилю будущей специальности, опытом творческой, исследовательской деятельности, развитие самостоятельности. Ответственности и организованности, творческого подхода к решению проблем учебного и профессионального уровней. Самостоятельная работа студента – важнейшая составная часть учебного процесса, обязательная для каждого студента, объем которой определяется учебным планом. Методологическую основу СРС составляет деятельностный подход, при котором цели обучения ориентированы на формирование умений решать типовые и нетиповые задачи, т. е. на реальные ситуации, в которых студентам надо проявить знание конкретной дисциплины. Предметно и содержательно СРС определяется государственным образовательным стандартом, действующими учебными планами и образовательными программами различных форм обучения, рабочими программами учебных дисциплин, средствами обеспечения СРС: учебниками, учебными пособиями и методическими руководствами, учебно-программными комплексами и т.д.

Самостоятельная работа студентов может рассматриваться как организационная форма обучения - система педагогических условий, обеспечивающих управление учебной деятельностью студентов по освоению знаний и умений в области учебной и научной деятельности без посторонней помощи.

Самостоятельная работа студентов проводится с целью:

- систематизации и закрепления полученных теоретических знаний и практических умений студентов;
- углубления и расширения теоретических знаний;
- формирования умений использовать нормативную, правовую, справочную документацию и специальную литературу;
- развития познавательных способностей и активности студентов: творческой инициативы, самостоятельности, ответственности и организованности;
- формирования самостоятельности мышления, способностей к саморазвитию, самосовершенствованию и самореализации;
- формирования практических (общеучебных и профессиональных) умений и навыков;
- развития исследовательских умений;
- получения навыков эффективной самостоятельной профессиональной (практической и научно-теоретической) деятельности.

**Самостоятельная работа студента** - это особым образом организованная деятельность, включающая в свою структуру такие компоненты, как:

- уяснение цели и поставленной учебной задачи;
- четкое и системное планирование самостоятельной работы;
- поиск необходимой учебной и научной информации;
- освоение информации и ее логическая переработка;

- использование методов исследовательской, научно-исследовательской работы для решения поставленных задач;
- выработка собственной позиции по поводу полученной задачи;
- представление, обоснование и защита полученного решения;
- проведение самоанализа и самоконтроля.

В учебном процессе выделяют два вида самостоятельной работы: аудиторная и внеаудиторная.

*Аудиторная самостоятельная работа* по дисциплине выполняется на учебных занятиях под непосредственным руководством преподавателя и по его заданию: текущие консультации, коллоквиум, прием и разбор домашних заданий и другие.

*Внеаудиторная самостоятельная работа* - планируемая учебная, учебно-исследовательская, научно-исследовательская работа студентов, выполняемая во внеаудиторное время по заданию и при методическом руководстве преподавателя, но без его непосредственного участия: подготовка презентаций, составление глоссария, подготовка к практическим занятиям, подготовка рецензий, аннотаций на статью, подготовка к дискуссиям, круглым столам.

СРС может включать следующие формы работ:

- изучение лекционного материала;
- работа с источниками литературы: поиск, подбор и обзор литературы и электронных источников информации по заданной проблеме курса;
- выполнение домашних заданий, выдаваемых на практических занятиях: тестов, докладов, контрольных работ и других форм текущего контроля;
- изучение материала, вынесенного на самостоятельное изучение; подготовка к практическим занятиям;
- подготовка к контрольной работе или коллоквиуму;
- подготовка к зачету, экзамену, другим аттестациям;
- написание реферата, эссе по заданной проблеме;
- выполнение расчетно-графической работы;
- выполнение курсовой работы или проекта;
- анализ научной публикации по определенной преподавателем теме, ее реферирование;
- исследовательская работа и участие в научных студенческих конференциях, семинарах и олимпиадах.

Особенностью организации самостоятельной работы студентов является необходимость не только подготовиться к сдаче зачета /экзамена, но и собрать, обобщить, систематизировать, проанализировать информацию по темам дисциплины.

Технология организации самостоятельной работы студентов включает использование информационных и материально-технических ресурсов образовательного учреждения. Для более эффективного выполнения самостоятельной работы по дисциплине преподаватель рекомендует студентам источники и учебно-методические пособия для работы, характеризует наиболее рациональную методику самостоятельной работы.

Самостоятельная работа может осуществляться индивидуально или группами студентов online и на занятиях в зависимости от цели, объема, конкретной тематики самостоятельной работы, уровня сложности, уровня умений студентов.

Подготовка к самостоятельной работе, не предусмотренная образовательной программой, учебным планом и учебно-методическими материалами, раскрывающими и конкретизирующими их содержание, осуществляется студентами инициативно, с целью реализации собственных учебных и научных интересов.

В качестве форм и методов контроля внеаудиторной самостоятельной работы студентов могут быть использованы обмен информационными файлами, семинарские занятия, тестирование, опрос, доклад, реферат, самоотчеты, контрольные работы, защита творческих работ и электронных презентаций и др.

## 1. Методические рекомендации по работе с текстом лекций

На лекционных занятиях необходимо конспектировать учебный материал. Обращать внимание на формулировки, определения, раскрывающие содержание тех или иных понятий, научные выводы и практические рекомендации, положительный опыт в ораторском мастерстве. Внимательное слушание и конспектирование лекций предполагает интенсивную умственную деятельность студента, и помогает усвоить учебный материал.

Желательно оставлять в рабочих конспектах поля, на которых делать пометки, дополняющие материал прослушанной лекции, а также подчеркивающие особую важность тех или иных теоретических положений, фиксировать вопросы, вызывающие личный интерес, варианты ответов на них, сомнения, проблемы, спорные положения. Рекомендуется вести записи на одной стороне листа, оставляя вторую сторону для размышлений, разборов, вопросов, ответов на них, для фиксирования деталей темы или связанных с ней фактов, которые припоминаются самим студентом в ходе слушания.

Слушание лекций - сложный вид интеллектуальной деятельности, успех которой обусловлен *умением слушать*, и стремлением воспринимать материал, нужно записывая в тетрадь. Запись лекции помогает сосредоточить внимание на главном, в ходе самой лекции продумать и осмыслить услышанное, осознать план и логику изложения материала преподавателем.

Такая работа нередко вызывает трудности у студентов: некоторые стремятся записывать все дословно, другие пишут отрывочно, хаотично. Чтобы избежать этих ошибок, целесообразно придерживаться ряда правил.

1. После записи ориентирующих и направляющих внимание данных (тема, цель, план лекции, рекомендованная литература) важно попытаться проследить, как они раскрываются в содержании, подкрепляются формулировками, доказательствами, а затем и выводами.

2. Записывать следует основные положения и доказывающие их аргументы, наиболее яркие примеры и факты, поставленные преподавателем вопросы для самостоятельной проработки.

3. Стремиться к четкости записи, ее последовательности, выделяя темы, подтемы, вопросы и подвопросы, используя цифровую и буквенную нумерацию (римские и арабские цифры, большие и малые буквы), красные строки, выделение абзацев, подчеркивание главного и т.д.

Форма записи материала может быть различной - в зависимости от специфики изучаемого предмета. Это может быть стиль учебной программы (назывные предложения), уместны и свои краткие пояснения к записям.

Студентам не следует подробно записывать на лекции «все подряд», но обязательно фиксировать то, что преподаватели диктуют – это базовый конспект, содержащий основные положения лекции: определения, выводы, параметры, критерии, аксиомы, постулаты, парадигмы, концепции, ситуации, а также мысли-маяки (ими часто являются афоризмы, цитаты, остроумные изречения). Запись лекции лучше вести в сжатой форме, короткими и четкими фразами. Каждому студенту полезно выработать свою систему сокращений, в которой он мог бы разобраться легко и безошибочно.

Даже отлично записанная лекция предполагает дальнейшую самостоятельную работу над ней (осмысление ее содержания, логической структуры, выводов). С целью доработки конспекта лекции необходимо в первую очередь прочитать записи, восстановить текст в памяти, а также исправить описки, расшифровать не принятые ранее сокращения, заполнить пропущенные места, понять текст, вникнуть в его смысл. Далее прочитать материал по рекомендуемой литературе, разрешая в ходе чтения возникшие ранее затруднения, вопросы, а также дополняя и исправляя свои записи. В ходе доработки конспекта углубляются, расширяются и закрепляются знания, а также дополняется, исправляется и совершенствуется конспект. Доработанный конспект и

рекомендуемая литература используется при подготовке к практическому занятию. Знание лекционного материала при подготовке к практическому занятию обязательно.

Особенно важно в процессе самостоятельной работы над лекцией выделить новый понятийный аппарат, уяснить суть новых понятий, при необходимости обратиться к словарям и другим источникам, заодно устранив неточности в записях. Главное - вести конспект аккуратно и регулярно, только в этом случае он сможет стать подспорьем в изучении дисциплины.

Работа над лекцией стимулирует самостоятельный поиск ответов на самые различные вопросы: над какими понятиями следует поработать, какие обобщения сделать, какой дополнительный материал привлечь.

Важным средством, направляющим самообразование, является выполнение различных заданий по тексту лекции, например, составление ее развернутого плана или тезисов; ответы на вопросы проблемного характера, (скажем, об основных тенденциях развития той или иной проблемы); составление проверочных тестов по проблеме, написание по ней реферата, составление графических схем.

По своим задачам лекции могут быть разных жанров: *установочная лекция* вводит в изучение курса, предмета, проблем (что и как изучать), а *обобщающая лекция* позволяет подвести итог (зачем изучать), выделить главное, усвоить законы развития знания, преемственности, новаторства, чтобы применить обобщенный позитивный опыт к решению современных практических задач. Обобщающая лекция ориентирует в истории и современном состоянии научной проблемы.

В процессе освоения материалов обобщающих лекций студенты могут выполнять задания разного уровня. Например: задания *репродуктивного* уровня (составить развернутый план обобщающей лекции, составить тезисы по материалам лекции); задания *продуктивного* уровня (ответить на вопросы проблемного характера, составить опорный конспект по схеме, выявить основные тенденции развития проблемы); задания *творческого* уровня (составить проверочные тесты по теме, защитить реферат и графические темы по данной проблеме). Обращение к ранее изученному материалу не только помогает восстановить в памяти известные положения, выводы, но и приводит разрозненные знания в систему, углубляет и расширяет их. Каждый возврат к старому материалу позволяет найти в нем что-то новое, переосмыслить его с иных позиций, определить для него наиболее подходящее место в уже имеющейся системе знаний.

## 2. Методические указания по подготовке к опросу

Самостоятельная работа обучающихся включает подготовку к устному или письменному опросу на семинарских занятиях. Для этого обучающийся изучает лекции, основную и дополнительную литературу, публикации, информацию из Интернет-ресурсов. Темы и вопросы к семинарским занятиям, вопросы для самоконтроля приведены в методических указаниях по разделам и доводятся до обучающихся заранее.

### ***Письменный опрос***

Письменный опрос является одной из форм текущего контроля успеваемости студента. При изучении материала студент должен убедиться, что хорошо понимает основную терминологию темы, умеет ее использовать в нужном контексте. Желательно составить краткий конспект ответа на предполагаемые вопросы письменной работы, чтобы убедиться в том, что студент владеет материалом и может аргументировано, логично и грамотно письменно изложить ответ на вопрос. Следует обратить особое внимание на написание профессиональных терминов, чтобы избежать грамматических ошибок в работе. При изучении новой для студента терминологии рекомендуется изготовить карточки, которые содержат новый термин и его расшифровку, что значительно облегчит работу над материалом.

### ***Устный опрос***

Целью устного собеседования являются обобщение и закрепление изученного курса. Студентам предлагаются для освещения сквозные концептуальные проблемы. При подготовке следует использовать лекционный материал и учебную литературу. Для более глубокого постижения курса и более основательной подготовки рекомендуется познакомиться с указанной дополнительной литературой. Готовясь к семинару, студент должен, прежде всего, ознакомиться с общим планом семинарского занятия. Следует внимательно прочесть свой конспект лекции по изучаемой теме и рекомендуемую к теме семинара литературу. С незнакомыми терминами и понятиями следует ознакомиться в предлагаемом глоссарии, словаре или энциклопедии<sup>1</sup>.

Критерии качества устного ответа.

1. Правильность ответа по содержанию.
2. Полнота и глубина ответа.
3. Сознательность ответа (учитывается понимание излагаемого материала).
4. Логика изложения материала (учитывается умение строить целостный, последовательный рассказ, грамотно пользоваться профессиональной терминологией).
5. Рациональность использованных приемов и способов решения поставленной учебной задачи (учитывается умение использовать наиболее прогрессивные и эффективные способы достижения цели).
6. Своевременность и эффективность использования наглядных пособий и технических средств при ответе (учитывается грамотно и с пользой применять наглядность и демонстрационный опыт при устном ответе).
7. Использование дополнительного материала (приветствуется, но не обязательно для всех студентов).
8. Рациональность использования времени, отведенного на задание (не одобряется затянутость выполнения задания, устного ответа во времени, с учетом индивидуальных особенностей студентов)<sup>2</sup>.

---

<sup>1</sup> Методические рекомендации для студентов [Электронный ресурс]: Режим доступа: [http://lesgaft.spb.ru/sites/default/files/u57/metod.rekomendacii\\_dlya\\_studentov\\_21.pdf](http://lesgaft.spb.ru/sites/default/files/u57/metod.rekomendacii_dlya_studentov_21.pdf)

<sup>2</sup> Методические рекомендации для студентов [Электронный ресурс]: [http://priab.ru/images/metod\\_agro/Metod\\_Inostran\\_yazyk\\_35.03.04\\_Agro\\_15.01.2016.pdf](http://priab.ru/images/metod_agro/Metod_Inostran_yazyk_35.03.04_Agro_15.01.2016.pdf)

Ответ на каждый вопрос из плана семинарского занятия должен быть содержательным и аргументированным. Для этого следует использовать документы, монографическую, учебную и справочную литературу.

Для успешной подготовки к устному опросу, студент должен законспектировать рекомендуемую литературу, внимательно осмыслить лекционный материал и сделать выводы. Объем времени на подготовку к устному опросу зависит от сложности темы и особенностей организации обучающимся своей самостоятельной работы.

### 3. Методические рекомендации по подготовке доклада (презентации)

Доклад – публичное сообщение по заданной теме, представляющее собой развернутое изложение на определенную тему, вид самостоятельной работы, который используется в учебных и внеаудиторных занятиях и способствует формированию навыков исследовательской работы, освоению методов научного познания, приобретению навыков публичного выступления, расширяет познавательные интересы, приучает критически мыслить.

При подготовке доклада используется дополнительная литература, систематизируется материал. Работа над докладом не только позволяет учащемуся приобрести новые знания, но и способствует формированию важных научно-исследовательских навыков самостоятельной работы с научной литературой, что повышает познавательный интерес к научному познанию.

Приветствуется использование мультимедийных технологий, подготовка докладов-презентаций.

*Доклад должен соответствовать следующим требованиям:*

- тема доклада должна быть согласована с преподавателем и соответствовать теме занятия;
- иллюстрации (слайды в презентации) должны быть достаточными, но не чрезмерными;
- материалы, которыми пользуется студент при подготовке доклада-презентации, должны соответствовать научно-методическим требованиям ВУЗа и быть указаны в докладе;
- необходимо соблюдать регламент: 7-10 минут выступления.

Преподаватель может дать тему сразу нескольким студентам одной группы, по принципу: докладчик и оппонент. Студенты могут подготовить два выступления с противоположными точками зрения и устроить дискуссию по проблемной теме. Докладчики и содокладчики во многом определяют содержание, стиль, активность данного занятия, для этого необходимо:

- использовать технические средства;
- знать и хорошо ориентироваться в теме всей презентации (семинара);
- уметь дискутировать и быстро отвечать на вопросы;
- четко выполнять установленный регламент: докладчик - 7-10 мин.; содокладчик - 5 мин.; дискуссия - 10 мин;
- иметь представление о композиционной структуре доклада.

После выступления докладчик и содокладчик, должны ответить на вопросы слушателей.

В подготовке доклада выделяют следующие этапы:

1. Определение цели доклада: информировать, объяснить, обсудить что-то (проблему, решение, ситуацию и т. п.)
2. Подбор литературы, иллюстративных примеров.
3. Составление плана доклада, систематизация материала, композиционное оформление доклада в виде печатного /рукописного текста и электронной презентации.

#### ***Общая структура доклада***

Построение доклада включает три части: вступление, основную часть и заключение.

#### ***Вступление.***

Вступление должно содержать:

- название презентации (доклада);
- сообщение основной идеи;
- обоснование актуальности обсуждаемого вопроса;



- современную оценку предмета изложения;
- краткое перечисление рассматриваемых вопросов;
- живую интересную форму изложения;
- акцентирование оригинальности подхода.

**Основная часть.**

Основная часть состоит из нескольких разделов, постепенно раскрывающих тему. Возможно использование иллюстрации (графики, диаграммы, фотографии, карты, рисунки) Если необходимо, для обоснования темы используется ссылка на источники с доказательствами, взятыми из литературы (цитирование авторов, указание цифр, фактов, определений). Изложение материала должно быть связным, последовательным, доказательным.

Задача основной части - представить достаточно данных для того, чтобы слушатели и заинтересовались темой и захотели ознакомиться с материалами. При этом логическая структура теоретического блока не должны даваться без наглядных пособий, аудио-визуальных и визуальных материалов.

**Заключение.**

Заключение - это ясное четкое обобщение, в котором подводятся итоги, формулируются главные выводы, подчеркивается значение рассмотренной проблемы, предлагаются самые важные практические рекомендации. Требования к оформлению доклада. Объем машинописного текста доклада должен быть рассчитан на произнесение доклада в течение 7 -10 минут (3-5 машинописных листа текста с докладом).

Доклад оценивается по следующим критериям:

<i>Критерии оценки доклада, сообщения</i>	<i>Количество баллов</i>
Содержательность, информационная насыщенность доклада	1
Наличие аргументов	1
Наличие выводов	1
Наличие презентации доклада	1
Владение профессиональной лексикой	1
Итого:	5

Электронные презентации выполняются в программе MS PowerPoint в виде слайдов в следующем порядке: • титульный лист с заголовком темы и автором исполнения презентации; • план презентации (5-6 пунктов - это максимум); • основная часть (не более 10 слайдов); • заключение (вывод). Общие требования к стилевому оформлению презентации: • дизайн должен быть простым и лаконичным; • основная цель - читаемость, а не субъективная красота; цветовая гамма должна состоять не более чем из двух-трех цветов; • всегда должно быть два типа слайдов: для титульных и для основного текста; • размер шрифта должен быть: 24–54 пункта (заголовок), 18–36 пунктов (обычный текст); • текст должен быть свернут до ключевых слов и фраз. Полные развернутые предложения на слайдах таких презентаций используются только при цитировании; каждый слайд должен иметь заголовок; • все слайды должны быть выдержаны в одном стиле; • на каждом слайде должно быть не более трех иллюстраций; • слайды должны быть пронумерованы с указанием общего количества слайдов

#### 4. Методические рекомендации по написанию эссе

*Эссе* - это самостоятельная письменная работа на тему, предложенную преподавателем. Цель эссе состоит в развитии навыков самостоятельного творческого мышления и письменного изложения собственных мыслей. Писать эссе чрезвычайно полезно, поскольку это позволяет автору научиться четко и грамотно формулировать мысли, структурировать информацию, использовать основные категории анализа, выделять причинно-следственные связи, иллюстрировать понятия соответствующими примерами, аргументировать свои выводы; овладеть научным стилем речи.

Эссе должно содержать: четкое изложение сути поставленной проблемы, включать самостоятельно проведенный анализ этой проблемы с использованием концепций и аналитического инструментария, рассматриваемого в рамках дисциплины, выводы, обобщающие авторскую позицию по поставленной проблеме. В зависимости от специфики дисциплины формы эссе могут значительно дифференцироваться. В некоторых случаях это может быть анализ имеющихся статистических данных по изучаемой проблеме, анализ материалов из средств массовой информации и использованием изучаемых моделей, подробный разбор предложенной задачи с развернутыми мнениями, подбор и детальный анализ примеров, иллюстрирующих проблему и т.д.

Построение эссе - это ответ на вопрос или раскрытие темы, которое основано на классической системе доказательств.

##### *Структура эссе*

1. *Титульный лист* (заполняется по единой форме);
2. *Введение* - суть и обоснование выбора данной темы, состоит из ряда компонентов, связанных логически и стилистически.

На этом этапе очень важно правильно *сформулировать вопрос, на который вы собираетесь найти ответ в ходе своего исследования.*

3. *Основная часть* - теоретические основы выбранной проблемы и изложение основного вопроса.

Данная часть предполагает развитие аргументации и анализа, а также обоснование их, исходя из имеющихся данных, других аргументов и позиций по этому вопросу. В этом заключается основное содержание эссе и это представляет собой главную трудность. Поэтому важное значение имеют подзаголовки, на основе которых осуществляется структурирование аргументации; именно здесь необходимо обосновать (логически, используя данные или строгие рассуждения) предлагаемую аргументацию/анализ. Там, где это необходимо, в качестве аналитического инструмента можно использовать графики, диаграммы и таблицы.

В зависимости от поставленного вопроса анализ проводится на основе следующих категорий:

Причина - следствие, общее - особенное, форма - содержание, часть - целое, постоянство - изменчивость.

В процессе построения эссе необходимо помнить, что один параграф должен содержать только одно утверждение и соответствующее доказательство, подкрепленное графическим и иллюстративным материалом. Следовательно, наполняя содержанием разделы аргументацией (соответствующей подзаголовкам), необходимо в пределах параграфа ограничить себя рассмотрением одной главной мысли.

Хорошо проверенный (и для большинства — совершенно необходимый) способ построения любого эссе - использование подзаголовков для обозначения ключевых моментов аргументированного изложения: это помогает посмотреть на то, что предполагается сделать (и ответить на вопрос, хорош ли замысел). Такой подход поможет следовать точно определенной цели в данном исследовании. Эффективное использование подзаголовков - не только обозначение основных пунктов, которые необходимо осветить.

Их последовательность может также свидетельствовать о наличии или отсутствии логичности в освещении темы.

4. *Заключение* - обобщения и аргументированные выводы по теме с указанием области ее применения и т.д. Подытоживает эссе или еще раз вносит пояснения, подкрепляет смысл и значение изложенного в основной части. Методы, рекомендуемые для составления заключения: повторение, иллюстрация, цитата, впечатляющее утверждение. Заключение может содержать такой очень важный, дополняющий эссе элемент, как указание на применение (импликацию) исследования, не исключая взаимосвязи с другими проблемами.

#### ***Структура аппарата доказательств, необходимых для написания эссе***

Доказательство - это совокупность логических приемов обоснования истинности какого-либо суждения с помощью других истинных и связанных с ним суждений. Оно связано с убеждением, но не тождественно ему: аргументация или доказательство должны основываться на данных науки и общественно-исторической практики, убеждения же могут быть основаны на предрассудках, неосведомленности людей в вопросах экономики и политики, видимости доказательности. Другими словами, доказательство или аргументация - это рассуждение, использующее факты, истинные суждения, научные данные и убеждающее нас в истинности того, о чем идет речь.

Структура любого доказательства включает в себя три составляющие: тезис, аргументы и выводы или оценочные суждения.

*Тезис* - это положение (суждение), которое требуется доказать. *Аргументы* - это категории, которыми пользуются при доказательстве истинности тезиса. *Вывод* - это мнение, основанное на анализе фактов. *Оценочные суждения* - это мнения, основанные на наших убеждениях, верованиях или взглядах. *Аргументы* обычно делятся на следующие группы:

1. *Удостоверенные факты* — фактический материал (или статистические данные).
2. *Определения* в процессе аргументации используются как описание понятий, связанных с тезисом.
3. *Законы* науки и ранее доказанные теоремы тоже могут использоваться как аргументы доказательства.

#### ***Требования к фактическим данным и другим источникам***

При написании эссе чрезвычайно важно то, как используются эмпирические данные и другие источники (особенно качество чтения). Все (фактические) данные соотносятся с конкретным временем и местом, поэтому прежде, чем их использовать, необходимо убедиться в том, что они соответствуют необходимому для исследований времени и месту. Соответствующая спецификация данных по времени и месту — один из способов, который может предотвратить чрезмерное обобщение, результатом которого может, например, стать предположение о том, что все страны по некоторым важным аспектам одинаковы (если вы так полагаете, тогда это должно быть доказано, а не быть голословным утверждением).

Всегда можно избежать чрезмерного обобщения, если помнить, что в рамках эссе используемые данные являются иллюстративным материалом, а не заключительным актом, т.е. они подтверждают аргументы и рассуждения и свидетельствуют о том, что автор умеет использовать данные должным образом. Нельзя забывать также, что данные, касающиеся спорных вопросов, всегда подвергаются сомнению. От автора не ждут определенного или окончательного ответа. Необходимо понять сущность фактического материала, связанного с этим вопросом (соответствующие индикаторы? насколько надежны данные для построения таких индикаторов? к какому заключению можно прийти на основании имеющихся данных и индикаторов относительно причин и следствий? и т.д.), и продемонстрировать это в эссе. Нельзя ссылаться на работы, которые автор эссе не читал сам.

### **Как подготовить и написать эссе?**

Качество любого эссе зависит от трех взаимосвязанных составляющих, таких как:

1. Исходный материал, который будет использован (конспекты прочитанной литературы, лекций, записи результатов дискуссий, собственные соображения и накопленный опыт по данной проблеме).

2. Качество обработки имеющегося исходного материала (его организация, аргументация и доводы).

3. Аргументация (насколько точно она соотносится с поднятыми в эссе проблемами).

Процесс написания эссе можно разбить на несколько стадий: обдумывание - планирование - написание - проверка - правка.

*Планирование* - определение цели, основных идей, источников информации, сроков окончания и представления работы.

*Цель* должна определять действия.

*Идеи*, как и цели, могут быть конкретными и общими, более абстрактными. Мысли, чувства, взгляды и представления могут быть выражены в форме аналогий, ассоциации, предположений, рассуждений, суждений, аргументов, доводов и т.д.

*Аналогии* - выявление идеи и создание представлений, связь элементов значений.

*Ассоциации* - отражение взаимосвязей предметов и явлений действительности в форме закономерной связи между нервно - психическими явлениями (в ответ на тот или иной словесный стимул выдать «первую пришедшую в голову» реакцию).

*Предположения* - утверждение, не подтвержденное никакими доказательствами.

*Рассуждения* - формулировка и доказательство мнений.

*Аргументация* - ряд связанных между собой суждений, которые высказываются для того, чтобы убедить читателя (слушателя) в верности (истинности) тезиса, точки зрения, позиции.

*Суждение* - фраза или предложение, для которого имеет смысл вопрос: истинно или ложно?

*Доводы* - обоснование того, что заключение верно абсолютно или с какой-либо долей вероятности. В качестве доводов используются факты, ссылки на авторитеты, заведомо истинные суждения (законы, аксиомы и т.п.), доказательства (прямые, косвенные, «от противного», «методом исключения») и т.д.

Перечень, который получится в результате перечисления идей, поможет определить, какие из них нуждаются в особенной аргументации.

*Источники*. Тема эссе подскажет, где искать нужный материал. Обычно пользуются библиотекой, Интернет-ресурсами, словарями, справочниками. Пересмотр означает редактирование текста с ориентацией на качество и эффективность.

*Качество текста* складывается из четырех основных компонентов: ясности мысли, внятности, грамотности и корректности.

*Мысль* - это содержание написанного. Необходимо четко и ясно формулировать идеи, которые хотите выразить, в противном случае вам не удастся донести эти идеи и сведения до окружающих.

*Внятность* - это доступность текста для понимания. Легче всего ее можно достичь, пользуясь логично и последовательно тщательно выбранными словами, фразами и взаимосвязанными абзацами, раскрывающими тему.

*Грамотность* отражает соблюдение норм грамматики и правописания. Если в чем-то сомневаетесь, загляните в учебник, справьтесь в словаре или руководстве по стилистике или дайте прочитать написанное человеку, чья манера писать вам нравится.

*Корректность* — это стиль написанного. Стиль определяется жанром, структурой работы, целями, которые ставит перед собой пишущий, читателями, к которым он обращается.

## 5. Методические рекомендации по подготовке семинарским занятиям

Семинар представляет собой комплексную форму и завершающее звено в изучении определенных тем, предусмотренных программой учебной дисциплины. Комплексность данной формы занятий определяется тем, что в ходе её проведения сочетаются выступления обучающихся и преподавателя: рассмотрение обсуждаемой проблемы и анализ различных, часто дискуссионных позиций; обсуждение мнений обучающихся и разъяснение (консультация) преподавателя; углубленное изучение теории и приобретение навыков умения ее использовать в практической работе.

По своему назначению семинар, в процессе которого обсуждается та или иная научная проблема, способствует:

- углубленному изучению определенного раздела учебной дисциплины, закреплению знаний;
- отработке методологии и методических приемов познания;
- выработке аналитических способностей, умения обобщения и формулирования выводов;
- приобретению навыков использования научных знаний в практической деятельности;
- выработке умения кратко, аргументированно и ясно излагать обсуждаемые вопросы;
- осуществлению контроля преподавателя за ходом обучения.

Семинары представляет собой *дискуссию* в пределах обсуждаемой темы (проблемы). Дискуссия помогает участникам семинара приобрести более совершенные знания, проникнуть в суть изучаемых проблем. Выработать методологию, овладеть методами анализа социально-экономических процессов. Обсуждение должно носить творческий характер с четкой и убедительной аргументацией.

По своей структуре семинар начинается со вступительного слова преподавателя, в котором кратко излагаются место и значение обсуждаемой темы (проблемы) в данной дисциплине, напоминаются порядок и направления ее обсуждения. Конкретизируется ранее известный обучающимся план проведения занятия. После этого начинается процесс обсуждения вопросов обучающимися. Завершается занятие подведением итогов обсуждения, заключительным словом преподавателя.

Проведение семинарских занятий в рамках учебной группы (20 - 25 человек) позволяет обеспечить активное участие в обсуждении проблемы всех присутствующих.

По ходу обсуждения темы помните, что изучение теории должно быть связано с определением (выработкой) средств, путей применения теоретических положений в практической деятельности, например, при выполнении функций государственного служащего. В то же время важно не свести обсуждение научной проблемы только к пересказу случаев из практики работы, к критике имеющих место недостатков. Дискуссии имеют важное значение: учат дисциплине ума, умению выступать по существу, мыслить логически, выделяя главное, критически оценивать выступления участников семинара.

В процессе проведения семинара обучающиеся могут использовать разнообразные по своей форме и характеру пособия, демонстрируя фактический, в том числе статистический материал, убедительно подтверждающий теоретические выводы и положения. В завершение обсудите результаты работы семинара и сделайте выводы, что хорошо усвоено, а над чем следует дополнительно поработать.

В целях эффективности семинарских занятий необходима обстоятельная подготовка к их проведению. В начале семестра (учебного года) возьмите в библиотеке необходимые методические материалы для своевременной подготовки к семинарам. Готовясь к конкретной теме занятия следует ознакомиться с новыми официальными документами, статьями в периодических журналах, вновь вышедшими монографиями.

## 6. Методические рекомендации по подготовке к дискуссии

Современная практика предлагает широкий круг типов семинарских занятий. Среди них особое место занимает *семинар-дискуссия*, где в диалоге хорошо усваивается новая информация, видны убеждения студента, обсуждаются противоречия (явные и скрытые) и недостатки. Для обсуждения берутся конкретные актуальные вопросы, с которыми студенты предварительно ознакомлены. Дискуссия является одной из наиболее эффективных технологий группового взаимодействия, обладающей особыми возможностями в обучении, развитии и воспитании будущего специалиста.

*Дискуссия* (от лат. discussio - рассмотрение, исследование) - способ организации совместной деятельности с целью интенсификации процесса принятия решений в группе посредством обсуждения какого-либо вопроса или проблемы.

*Дискуссия* обеспечивает активное включение студентов в поиск истины; создает условия для открытого выражения ими своих мыслей, позиций, отношений к обсуждаемой теме и обладает особой возможностью воздействия на установки ее участников в процессе группового взаимодействия. Дискуссию можно рассматривать как *метод интерактивного обучения* и как особую технологию, включающую в себя другие методы и приемы обучения: «мозговой штурм», «анализ ситуаций» и т.д.

Обучающий эффект дискуссии определяется предоставляемой участнику возможностью получить разнообразную информацию от собеседников, продемонстрировать и повысить свою компетентность, проверить и уточнить свои представления и взгляды на обсуждаемую проблему, применить имеющиеся знания в процессе совместного решения учебных и профессиональных задач.

Развивающая функция дискуссии связана со стимулированием творчества обучающихся, развитием их способности к анализу информации и аргументированному, логически выстроенному доказательству своих идей и взглядов, с повышением коммуникативной активности студентов, их эмоциональной включенности в учебный процесс.

Влияние дискуссии на личностное становление студента обусловливается ее целостно - ориентирующей направленностью, созданием благоприятных условий для проявления индивидуальности, самоопределения в существующих точках зрения на определенную проблему, выбора своей позиции; для формирования умения взаимодействовать с другими, слушать и слышать окружающих, уважать чужие убеждения, принимать оппонента, находить точки соприкосновения, соотносить и согласовывать свою позицию с позициями других участников обсуждения.

Безусловно, наличие оппонентов, противоположных точек зрения всегда обостряет дискуссию, повышает ее продуктивность, позволяет создавать с их помощью конструктивный конфликт для более эффективного решения обсуждаемых проблем.

Существует несколько видов дискуссий, использование того или иного типа дискуссии зависит от характера обсуждаемой проблемы и целей дискуссии.

*Дискуссия- диалог* чаще всего применяется для совместного обсуждения учебных и производственных проблем, решение которых может быть достигнуто путем взаимодополнения, группового взаимодействия по принципу «индивидуальных вкладов» или на основе согласования различных точек зрения, достижения консенсуса.

*Дискуссия - спор* используется для всестороннего рассмотрения сложных проблем, не имеющих однозначного решения даже в науке, социальной, политической жизни, производственной практике и т.д. Она построена на принципе «позиционного противостояния» и ее цель - не столько решить проблему, сколько побудить участников дискуссии задуматься над проблемой, уточнить и определить свою позицию; научить аргументировано отстаивать свою точку зрения и в то же время осознать право других иметь свой взгляд на эту проблему, быть индивидуальностью.

Условия эффективного проведения дискуссии:

- информированность и подготовленность студентов к дискуссии,
- свободное владение материалом, привлечение различных источников для аргументации отстаиваемых положений;
- правильное употребление понятий, используемых в дискуссии, их единообразное понимание;
- корректность поведения, недопустимость высказываний, задевающих личность оппонента; установление регламента выступления участников;
- полная включенность группы в дискуссию, участие каждого студента в ней.

**Подготовка студентов к дискуссии:** если тема объявлена заранее, то следует ознакомиться с указанной литературой, необходимыми справочными материалами, продумать свою позицию, четко сформулировать аргументацию, выписать цитаты, мнения специалистов.

**В проведении** дискуссии выделяется несколько этапов.

**Этап 1-й, введение в дискуссию:** формулирование проблемы и целей дискуссии; определение значимости проблемы, совместная выработка правил дискуссии; выяснение однозначности понимания темы дискуссии, используемых в ней терминов, понятий.

**Этап 2-й, обсуждение проблемы:** обмен участниками мнениями по каждому вопросу. Цель этапа - собрать максимум мнений, идей, предложений, соотнося их друг с другом.

**Этап 3-й, подведение итогов обсуждения:** выработка студентами согласованного мнения и принятие группового решения.

Далее подводятся итоги дискуссии, заслушиваются и защищаются проектные задания. После этого проводится "мозговой штурм" по нерешенным проблемам дискуссии, а также выявляются прикладные аспекты, которые можно рекомендовать для включения в курсовые и дипломные работы или в апробацию на практике.

Семинары-дискуссии проводятся с целью выявления мнения студентов по актуальным и проблемным вопросам.

## 7. Методические рекомендации по написанию реферата

Слово "реферат" (от латинского – *referre* – докладывать, сообщать) означает сжатое изложение в устной или письменной форме содержания какого-либо вопроса или темы на основе критического обзора информации.

Написание реферата - вид самостоятельной работы студента, содержащий информацию, дополняющую и развивающую основную тему, изучаемую на аудиторных занятиях. Реферат может включать обзор нескольких источников и служить основой для доклада на семинарах, конференциях.

При подготовке реферата необходимо соблюдать следующие правила.

Ясно и четко сформулировать цель и задачи реферата, отражающие тему или решение проблемы.

Найти литературу по выбранной теме; составить перечень источников, обязательных к прочтению.

Только после предварительной подготовки следует приступать к написанию реферата. Прежде всего, составить план, выделить в нем части.

*Введение.* В этом разделе раскрывается цель и задачи работы; здесь необходимо сформулировать проблему, которая будет проанализирована в реферате, изложить своё отношение к ней, то есть мотивацию выбора; определить особенность постановки данной проблемы авторами изученной литературы; объяснить актуальность и социальную значимость выбранной темы.

*Основная часть.* Разделы, главы, параграфы основной части должны быть направлены на рассмотрение узловых моментов в теме реферата. Изложение содержания изученной литературы предполагает его критическое осмысление, глубокий логический анализ.

Каждый раздел основной части реферата предполагает детальное изучение отдельного вопроса темы и последовательное изложение структуры текстового материала с обязательными ссылками на первоисточник. В целом, содержание основной части должно отражать позиции отдельных авторов, сравнительную характеристику этих позиций, выделение узловых вопросов дискурса по выбранной для исследования теме.

*Заключение.* В заключении автор реферата должен сформулировать личную позицию в отношении изученной проблемы и предложить, может быть, свои способы её решения. Целесообразно сделать общие выводы по теме реферата и ещё раз отметить её актуальность и социальную значимость.

*Список использованных источников и литературы.*

Написание рефератов является одной из форм обучения студентов, направленной на организацию и повышение уровня самостоятельной работы, а также на усиление контроля за этой работой.

В отличие от теоретических семинаров, при проведении которых приобретаются, в частности, навыки высказывания своих суждений и изложения мнений других авторов в устной форме, написание рефератов формирует навыки изложения своих мыслей в письменной форме грамотным языком, хорошим стилем.

В зависимости от содержания и назначения в учебном процессе рефераты можно подразделить на два основных типа: научно-проблемные и обзорно-информационные.

*Научно-проблемный реферат.* При написании такого реферата следует изучить и кратко изложить имеющиеся в литературе суждения по определенному, спорному в теории, вопросу (проблеме) по данной теме, высказать по этому вопросу (проблеме) собственную точку зрения с соответствующим ее обоснованием.

*Обзорно-информационный реферат.* Разновидностями такого реферата могут быть следующие:



1) краткое изложение основных положений той или иной книги, монографии, содержащих материалы, относящиеся к изучаемой теме по курсу дисциплины;

2) подбор и краткое изложение содержания статей по определенной проблеме (теме, вопросу), опубликованных в различных журналах за определенный период, либо в сборниках («научных трудах», «ученых записках» и т.д.).

Темы рефератов определяются преподавателем. Литература либо рекомендуется преподавателем, либо подбирается аспирантами самостоятельно, что является одним из элементов самостоятельной работы.

Объем реферата должен быть в пределах 15 страниц машинописного текста через 1,5 интервала. При оформлении реферата необходимо ориентироваться на правила и установленные стандарты для учебных и научных работ.

Реферат сдается в указанные преподавателем сроки.

Критерии оценивания:

- достижение поставленной цели и задач исследования (новизна и актуальность поставленных в реферате проблем, правильность формулирования цели, определения задач исследования, правильность выбора методов решения задач и реализации цели; соответствие выводов решаемым задачам, поставленной цели, убедительность выводов);

- уровень эрудированности автора по изученной теме (знание автором состояния изучаемой проблематики, цитирование источников, степень использования в работе результатов исследований);

- личные заслуги автора реферата (новые знания, которые получены помимо основной образовательной программы, новизна материала и рассмотренной проблемы, научное значение исследуемого вопроса);

- культура письменного изложения материала (логичность подачи материала, грамотность автора);

- культура оформления материалов работы (соответствие реферата всем стандартным требованиям);

- знания и умения на уровне требований стандарта данной дисциплины: знание фактического материала, усвоение общих понятий и идей;

- степень обоснованности аргументов и обобщений (полнота, глубина, всестороннее раскрытие темы, корректность аргументации и системы доказательств, характер и достоверность примеров, иллюстративного материала, наличие знаний интегрированного характера, способность к обобщению);

- качество и ценность полученных результатов (степень завершенности реферативного исследования, спорность или однозначность выводов);

- корректное использование литературных источников, грамотное оформление ссылок.

## 8. Методические рекомендации по подготовке к сдаче экзаменов и зачетов

*Экзамен* - одна из важнейших частей учебного процесса, имеющая огромное значение.

Во-первых, готовясь к экзамену, студент приводит в систему знания, полученные на лекциях, семинарах, практических и лабораторных занятиях, разбирается в том, что осталось непонятным, и тогда изучаемая им дисциплина может быть воспринята в полном объеме с присущей ей строгостью и логичностью, ее практической направленностью. А это чрезвычайно важно для будущего специалиста.

Во-вторых, каждый хочет быть волевым и сообразительным., выдержанным и целеустремленным, иметь хорошую память, научиться быстро находить наиболее рациональное решение в трудных ситуациях. Очевидно, что все эти качества не только украшают человека, но и делают его наиболее действенным членом коллектива. Подготовка и сдача экзамена помогают студенту глубже усвоить изучаемые дисциплины, приобрести навыки и качества, необходимые хорошему специалисту.

Конечно, успех на экзамене во многом обусловлен тем, насколько систематически и глубоко работал студент в течение семестра. Совершенно очевидно, что серьезно продумать и усвоить содержание изучаемых дисциплин за несколько дней подготовки к экзамену просто невозможно даже для очень способного студента. И, кроме того, хорошо известно, что быстро выученные на память разделы учебной дисциплины так же быстро забываются после сдачи экзамена.

При подготовке к экзамену студенты не только повторяют и дорабатывают материал дисциплины, которую они изучали в течение семестра, они обобщают полученные знания, осмысливают методологию предмета, его систему, выделяют в нем основное и главное, воспроизводят общую картину с тем, чтобы яснее понять связь между отдельными элементами дисциплины. Вся эта обобщающая работа проходит в условиях напряжения воли и сознания, при значительном отвлечении от повседневной жизни, т. е. в условиях, благоприятствующих пониманию и запоминанию.

Подготовка к экзаменам состоит в приведении в порядок своих знаний. Даже самые способные студенты не в состоянии в короткий период зачетно-экзаменационной сессии усвоить материал целого семестра, если они над ним не работали в свое время. Для тех, кто мало занимался в семестре, экзамены принесут мало пользы: что быстро пройдено, то быстро и забудется. И хотя в некоторых случаях студент может «проскочить» через экзаменационный барьер, в его подготовке останется серьезный пробел, трудно восполняемый впоследствии.

Определив назначение и роль экзаменов в процессе обучения, попытаемся на этой основе пояснить, как лучше готовиться к ним.

Экзаменам, как правило, предшествует защита курсовых работ (проектов) и сдача зачетов. К экзаменам допускаются только студенты, защитившие все курсовые работы (проекты) и сдавшие все зачеты. В вузе сдача зачетов организована так, что при систематической работе в течение семестра, своевременной и успешной сдаче всех текущих работ, предусмотренных графиком учебного процесса, большая часть зачетов не вызывает повышенной трудности у студента. Студенты, работавшие в семестре по плану, подходят к экзаменационной сессии без напряжения, без излишней затраты сил в последнюю, «зачетную» неделю.

Подготовку к экзамену следует начинать с первого дня изучения дисциплины. Как правило, на лекциях подчеркиваются наиболее важные и трудные вопросы или разделы дисциплины, требующие внимательного изучения и обдумывания. Нужно эти вопросы выделить и обязательно постараться разобраться в них, не дожидаясь экзамена, проработать их, готовясь к семинарам, практическим или лабораторным занятиям, попробовать самостоятельно решить несколько типовых задач. И если, несмотря на это, часть материала осталась неувоенной, ни в коем случае нельзя успокаиваться, надеясь

на то, что это не попадет на экзамене. Факты говорят об обратном; если те или другие вопросы учебной дисциплины не вошли в экзаменационный билет, преподаватель может их задать (и часто задает) в виде дополнительных вопросов.

Точно такое же отношение должно быть выработано к вопросам и задачам, перечисленным в программе учебной дисциплины, выдаваемой студентам в начале семестра. Обычно эти же вопросы и аналогичные задачи содержатся в экзаменационных билетах. Не следует оставлять без внимания ни одного раздела дисциплины: если не удалось в чем-то разобраться самому, нужно обратиться к товарищам; если и это не помогло выяснить какой-либо вопрос до конца, нужно обязательно задать этот вопрос преподавателю на предэкзаменационной консультации. Чрезвычайно важно приучить себя к умению самостоятельно мыслить, учиться думать, понимать суть дела. Очень полезно после проработки каждого раздела восстановить в памяти содержание изученного материала, кратко записав это на листе бумаги, создать карту памяти (умственную карту), изобразить необходимые схемы и чертежи (логико-графические схемы), например, отобразить последовательность вывода теоремы или формулы. Если этого не сделать, то большая часть материала останется не понятой, а лишь формально заученной, и при первом же вопросе экзаменатора студент убедится в том, насколько поверхностно он усвоил материал.

В период экзаменационной сессии происходит резкое изменение режима работы, отсутствует посещение занятий по расписанию. При всяком изменении режима работы очень важно скорее приспособиться к новым условиям. Поэтому нужно сразу выбрать такой режим работы, который сохранился бы в течение всей сессии, т. е. почти на месяц. Необходимо составить для себя новый распорядок дня, чередуя занятия с отдыхом. Для того чтобы сократить потерю времени на включение в работу, рабочие периоды целесообразно делать длительными, разделив день примерно на три части: с утра до обеда, с обеда до ужина и от ужина до сна.

Каждый рабочий период дня надо заканчивать отдыхом. Наилучший отдых в период экзаменационной сессии - прогулка, кратковременная пробежка или какой-либо неутомительный физический труд.

При подготовке к экзаменам основное направление дают программа учебной дисциплины и студенческий конспект, которые указывают, что наиболее важно знать и уметь делать. Основной материал должен прорабатываться по учебнику (если такой имеется) и учебным пособиям, так как конспекта далеко недостаточно для изучения дисциплины. Учебник должен быть изучен в течение семестра, а перед экзаменом сосредоточьте внимание на основных, наиболее сложных разделах. Подготовку по каждому разделу следует заканчивать восстановлением по памяти его краткого содержания в логической последовательности.

За один - два дня до экзамена назначается консультация. Если ее правильно использовать, она принесет большую пользу. Во время консультации студент имеет полную возможность получить ответ на нее ни ясные ему вопросы. А для этого он должен проработать до консультации все темы дисциплины. Кроме того, преподаватель будет отвечать на вопросы других студентов, что будет для вас повторением и закреплением знаний. И еще очень важное обстоятельство: преподаватель на консультации, как правило, обращает внимание на те вопросы, по которым на предыдущих экзаменах ответы были неудовлетворительными, а также фиксирует внимание на наиболее трудных темах дисциплины. Некоторые студенты не приходят на консультации либо потому, что считают, что у них нет вопросов к преподавателю, либо полагают, что у них и так мало времени и лучше самому прочитать материал в конспекте или в учебнике. Это глубокое заблуждение. Никакая другая работа не сможет принести столь значительного эффекта накануне экзамена, как консультация преподавателя.

Но консультация не может возместить отсутствия длительной работы в течение семестра и помочь за несколько часов освоить материал, требующийся к экзамену. На

консультации студент получает ответы на трудные или оставшиеся неясными вопросы и, следовательно, дорабатывается материал. Консультации рекомендуется посещать, подготовив к ним все вопросы, вызывающие сомнения. Если студент придет на консультацию, не проработав всего материала, польза от такой консультации будет невелика.

Итак, *основные советы* для подготовки к сдаче зачетов и экзаменов состоят в следующем:

- лучшая подготовка к зачетам и экзаменам - равномерная работа в течение всего семестра;
- используйте программы учебных дисциплин - это организует вашу подготовку к зачетам и экзаменам;
- учитывайте, что для полноценного изучения учебной дисциплины необходимо время;
- составляйте планы работы во времени;
- работайте равномерно и ритмично;
- курсовые работы (проекты) желательно защищать за одну - две недели до начала зачетно-экзаменационной сессии;
- все зачеты необходимо сдавать до начала экзаменационной сессии;
- помните, что конспект не заменяет учебник и учебные пособия, а помогает выбрать из него основные вопросы и ответы;
- при подготовке наибольшее внимание и время уделяйте трудным и непонятным вопросам учебной дисциплины;
- грамотно используйте консультации;
- соблюдайте правильный режим труда и отдыха во время сессии, это сохранит работоспособность и даст хорошие результаты;
- учитесь владеть собой на зачете и экзамене;
- учитесь точно и кратко передавать свои мысли, поясняя их, если нужно, логико-графическими схемами.

Очень важным условием для правильного режима работы в период экзаменационной сессии является нормальный сон, иначе в день экзамена не будет чувства бодрости и уверенности.

## ЗАКЛЮЧЕНИЕ

Методические указания по выполнению самостоятельной работы обучающихся являются неотъемлемой частью процесса обучения в вузе. Правильная организация самостоятельной работы позволяет обучающимся развивать умения и навыки в усвоении и систематизации приобретаемых знаний, обеспечивает высокий уровень успеваемости в период обучения, способствует формированию навыков совершенствования профессионального мастерства. Также внеаудиторное время включает в себя подготовку к аудиторным занятиям и изучение отдельных тем, расширяющих и углубляющих представления обучающихся по разделам изучаемой дисциплины.

Таким образом, обучающийся используя методические указания может в достаточном объеме усвоить и успешно реализовать конкретные знания, умения, навыки и получить опыт при выполнении следующих условий:

- 1) систематическая самостоятельная работа по закреплению полученных знаний и навыков;
- 2) добросовестное выполнение заданий;
- 3) выяснение и уточнение отдельных предпосылок, умозаключений и выводов, содержащихся в учебном курсе;
- 4) сопоставление точек зрения различных авторов по затрагиваемым в учебном курсе проблемам; выявление неточностей и некорректного изложения материала в периодической и специальной литературе;
- 5) периодическое ознакомление с последними теоретическими и практическими достижениями в области управления персоналом;
- 6) проведение собственных научных и практических исследований по одной или нескольким актуальным проблемам для *HR*;
- 7) подготовка научных статей для опубликования в периодической печати, выступление на научно-практических конференциях, участие в работе студенческих научных обществ, круглых столах и диспутах по проблемам управления персоналом.

Контроль результатов внеаудиторной самостоятельной работы студентов осуществляется в пределах времени, отведенного на обязательные учебные занятия по дисциплине

## СПИСОК ИСПОЛЬЗОВАННЫХ ИСТОЧНИКОВ

1. Долгоруков А. Метод case-study как современная технология профессионально - ориентированного обучения [Электронный ресурс]. Режим доступа: <http://evolkov.net/case/case.study.html>
2. Методические рекомендации по написанию реферата. [Электронный ресурс]. Режим доступа: <http://www.hse.spb.ru/edu/recommendations/method-referat-2005.phtml>
3. Фролова Н. А. Реферирование и аннотирование текстов по специальности (на материале немецкого языка): Учеб. пособие / ВолгГТУ, Волгоград, 2006. - С.5.



**МИНИСТЕРСТВО НАУКИ И ВЫСШЕГО ОБРАЗОВАНИЯ  
РОССИЙСКОЙ ФЕДЕРАЦИИ**

**ФГБОУ ВО «Уральский государственный горный университет»**

Проректор по учебно-методическому  
комплексу

*С.А. Усиков*



**МЕТОДИЧЕСКИЕ УКАЗАНИЯ**

по выполнению самостоятельной работы по дисциплине

**Б1.В.06 КОМПЬЮТЕРНЫЕ ТЕХНОЛОГИИ**

**В ПРОЕКТИРОВАНИИ**

Специальность

**21.05.04 Горное дело**

Направленность (профиль) подготовки

**Горные машины и оборудование**

Форма обучения: очная, заочная

Год набора: 2021

Автор: Шестаков В.С., канд. техн. наук, профессор

Одобрено на заседании кафедры  
Горных машин и комплексов

Зав.кафедрой

*Суслов Н.М.*

Суслов Н.М.

Протокол № 2 от 09.10.2020

Рассмотрено методической комиссией  
горно-механического факультета

Председатель

*П.А. Осипов*

П.А. Осипов

Протокол № 2 от 14.10.2020

**ЕКАТЕРИНБУРГ**



## ОГЛАВЛЕНИЕ

ВВЕДЕНИЕ.....	3
1. Повторение материала лекций.....	4
2. Самостоятельное изучение тем .....	5
3. Подготовка к практическим (семинарским) занятиям.....	6
4. Выполнение самостоятельного домашнего задания .....	7
4.1. Задания для самостоятельной работы.....	7
4.2. Порядок выполнения. ....	7
4.3. Оформление и порядок защиты.....	7
5. Подготовка и написание контрольной работы .....	7
Литература .....	8

## ВВЕДЕНИЕ

В настоящее время проектирование технических объектов выполняется полностью на ЭВМ, что привело к использованию понятия автоматизированное проектирование. Выпускники университета должны уметь работать на ЭВМ в текстовых и графических редакторах, конструкторских пакетах, позволяющих выполнять проектирование машин и оборудования нефтяных и газовых промыслов.

**Цель самостоятельной работы:** обучение студентов проектированию и расчетам с применением компьютерных технологий. Умение использовать компьютерные технологии при проектировании объектов машиностроения позволит в последующей профессиональной деятельности разрабатывать оптимальные конструкции с минимальной массой и стоимостью и сократить продолжительность разработки проектов.

В методических указаниях приведен один из вариантов типового задания для самостоятельной работы, практикуется применение индивидуальных заданий, соответствующих выбранному студентом направлению будущей работы. Такими заданиями являются разработка проекта отдельных механизмов и узлов экскаваторов, дробилок, буровых установок и т.п.

### **Соответствие самостоятельной работы компетенциям Государственного стандарта.**

При изучении дисциплины студенты наряду с другими осваивали следующие направления:

- проведение расчетов с использованием программных модулей,
- создание проектов объектов машиностроения с использованием конструкторских пакетов 3D моделирования, в частности конструкторского пакета Компас 3D.

Эти направления соответствуют следующим компетенциям Государственного стандарта:

способен разрабатывать техническую и нормативную документацию для машиностроительного производства, испытания, модернизации, эксплуатации, технического и сервисного обслуживания и ремонта горных машин и оборудования различного функционального назначения с учетом требований экологической и промышленной безопасности (ПК-1).

способен работать с программными продуктами общего и специального назначения для моделирования горных машин и оборудования, реализовывать мероприятия по совершенствованию и повышению технического уровня техники, обеспечению конкурентоспособности горных машин и оборудования в современных экономических условиях (ПК-6)

### **Результат изучения дисциплины:**

#### *Знать:*

- возможности программных продуктов для применения их в профессиональной деятельности при создании и эксплуатации проектов объектов горной отрасли;
- этапы разработки технической и нормативной документации для объектов горного производства;
- возможности пакетов программных продуктов для выполнения профессиональных задач

#### *Уметь:*

- применять программные продукты в профессиональной деятельности при создании проектов и эксплуатации объектов горной отрасли;

- разрабатывать техническую и нормативную документацию для горного производства;
- применять пакеты программных продуктов для выполнения профессиональных задач

*Владеть:*

- навыками применения программных продуктов в профессиональной деятельности при создании проектов и эксплуатации объектов горной отрасли;
- навыками разработки технической и нормативной документации для горного производства;
- возможности пакетов программных продуктов для выполнения профессиональных задач.

## 1. ПОВТОРЕНИЕ МАТЕРИАЛА ЛЕКЦИЙ

**Тема 1: Общие сведения о графических конструкторских пакетах, о пакетах прочностного анализа.**

Конструкторские пакеты 2D и 3D моделирования AutoCAD, Компас, SolidWorks, достоинства 3D моделирования по сравнению с пакетами «плоского» создания чертежей [4-6].

**Тема 2: Графический пользовательский интерфейс конструкторского пакета трехмерного параметрического моделирования.**

Начальное окно, окна при работе в эскизах, панели инструментов [4-6]..

**Тема 3: Основные понятия и принципы работы в конструкторском пакете трехмерного параметрического моделирования.**

Понятие о плоскостях, открытие эскиза, параметризация, простановка размеров. Создание деталей в конструкторском пакете трехмерного параметрического моделирования. Создание проекта деталей. Выбор начального элемента. Основные операции «выдавливания», «поворота», «кинематическая», «по сечениям» [4-6]..

**Тема 4: Использование параметрических связей в эскизах, деталях и сборочных единицах.**

Связи при простановке размеров, использование переменных для деталей и сборочных единиц [4-6]..

**Тема 5: Создание 3D моделей деталей в конструкторских пакетах.**

Выбор плоскости для первого эскиза. Требование к эскизам. Применение операций выдавливания, поворота, кинематической и по сечениям. Построение граней предыдущих элементов для построения эскиза [1,4-6]..

**Тема 6: Создание сборок в конструкторском пакете.**

Выбор первой детали, фиксация ее, вставка детали в сборку, задание сопряжений [1, 4-6].

**Тема 7: Построение чертежей трехмерных моделей деталей и сборочных единиц.**

Создание рабочих чертежей по 3D моделям деталей. Создание сборочных чертежей, оформление спецификаций [1, 4-6]..

**Тема 8: Создание спецификаций.**

Оформление позиций на чертежах, расположение спецификаций на сборочных чертежах, формирование связей позиций спецификаций и чертежа [4-6].

**Тема 9: Общие сведения о системе автоматизированного расчета и проектирования машин, механизмов и конструкций APM WinMachine.**

Статический и динамический расчеты. Построение расчетной схемы. Виды элементов для расчетных моделей. Понятия и виды опор. Виды нагрузок [2, 3, 8].

### **Тема 10: Проектирование стержневых конструкций WinStructure 3D.**

Формирование расчетной стержневой конструкции. Задание закреплений, приложение нагрузок, задание материала, стандартных и пользовательских сечений. Примеры расчета балок, рамных конструкций, ферм. Рекомендации по заданию опор, нагрузок [2, 3, 8].

### **Тема 11: Проектирование пластинчатых конструкций.**

Формирование расчетной схемы, задание закреплений, приложение нагрузок, задание материала. Задание толщины, использование пластинчато-стержневых конструкций. Прямоугольные и треугольные пластинчатые элементы. Создание отверстий. Примеры расчета [2, 3, 8].

### **Тема 12: Расчет напряженно-деформированного состояния объемных тел.**

Расчет деталей и сборочных единиц. Задание контактных сопряжений. Рекомендации по закреплениям и приложению нагрузок. Примеры расчета [2, 3, 8].

### **Тема 13: Расчет соединений в модуле APM Joint.**

Сварные соединения. Болтовые и заклепочные соединения. Формирование расчетной схемы, приложение нагрузок. Примеры расчета [2, 3, 8].

### **Тема 14: Расчет соединений в модуле механических передач APM Trans.**

Формирование расчетной схемы, приложение нагрузок. Примеры расчета [2, 3, 8].

## **2. САМОСТОЯТЕЛЬНОЕ ИЗУЧЕНИЕ ТЕМ**

### **Тема 1: Общие сведения о графических конструкторских пакетах, о пакетах прочностного анализа.**

Конструкторские пакеты 2D и 3D моделирования AutoCAD, Компас, SolidWorks, достоинства 3D моделирования по сравнению с пакетами «плоского» создания чертежей [4-6].

### **Тема 2: Графический пользовательский интерфейс конструкторского пакета трехмерного параметрического моделирования.**

Начальное окно, окна при работе в эскизах, панели инструментов [4-6].

### **Тема 3: Основные понятия и принципы работы в конструкторском пакете трехмерного параметрического моделирования.**

Понятие о плоскостях, открытие эскиза, параметризация, простановка размеров. Создание деталей в конструкторском пакете трехмерного параметрического моделирования. Создание проекта деталей. Выбор начального элемента. Основные операции «выдавливания», «поворота», «кинематическая», «по сечениям» [4-6].

### **Тема 4: Использование параметрических связей в эскизах, деталях и сборочных единицах.**

Связи при простановке размеров, использование переменных для деталей и сборочных единиц [4-6].

### **Тема 5: Создание 3D моделей деталей в конструкторских пакетах.**

Выбор плоскости для первого эскиза. Требование к эскизам. Применение операций выдавливания, поворота, кинематической и по сечениям. Построение граней предыдущих элементов для построения эскиза [1,4-6].

### **Тема 6: Создание сборок в конструкторском пакете.**

Выбор первой детали, фиксация ее, вставка детали в сборку, задание сопряжений [1, 4-6].

### **Тема 7: Построение чертежей трехмерных моделей деталей и сборочных единиц.**

Создание рабочих чертежей по 3D моделям деталей. Создание сборочных чертежей, оформление спецификаций [1, 4-6].

### **Тема 8: Создание спецификаций.**

Оформление позиций на чертежах, расположение спецификаций на сборочных чертежах, формирование связей позиций спецификаций и чертежа [4-6].

**Тема 9: Общие сведения о системе автоматизированного расчета и проектирования машин, механизмов и конструкций APM WinMachine.**

Статический и динамический расчеты. Построение расчетной схемы. Виды элементов для расчетных моделей. Элементы для Понятия и виды опор. Виды нагрузок [2, 3, 8].

**Тема 10: Проектирование стержневых конструкций WinStructure 3D.**

Формирование расчетной стержневой конструкции. Задание закреплений, приложение нагрузок, задание материала, стандартных и пользовательских сечений Примеры расчета балок, рамных конструкций, ферм. Рекомендации по заданию опор, нагрузок [2, 3, 8].

**Тема 11: Проектирование пластинчатых конструкций.**

Формирование расчетной схемы, задание закреплений, приложение нагрузок, задание материала. Задание толщины, использование пластинчато-стержневых конструкций. Прямоугольные и треугольные пластинчатые элементы. Создание отверстий. Примеры расчета [2, 3, 8].

**Тема 12: Расчет напряженно-деформированного состояния объемных тел.**

Расчет деталей и сборочных единиц. Задание контактных сопряжений. Рекомендации по закреплению и приложению нагрузок. Примеры расчета [2, 3, 8].

**Тема 13: Расчет соединений в модуле APM Joint.**

Сварные соединения Болтовые и заклепочные соединения. Формирование расчетной схемы, приложение нагрузок. Примеры расчета [2, 3, 8].

**Тема 14: Расчет соединений в модуле механических передач APM Trans.**

Формирование расчетной схемы, приложение нагрузок. Примеры расчета [2, 3, 8].

### 3. ПОДГОТОВКА К ПРАКТИЧЕСКИМ (СЕМИНАРСКИМ) ЗАНЯТИЯМ

**Тема 5: Создание 3D моделей деталей в конструкторских пакетах.**

Выбор плоскости для первого эскиза. Требование к эскизам. Применение операций выдавливания, поворота, кинематической и по сечениям. Построение граней предыдущих элементов для построения эскиза [1,4-6].

**Тема 6: Создание сборок в конструкторском пакете.**

Выбор первой детали, фиксация ее, вставка детали в сборку, задание сопряжений [1, 4-6].

**Тема 7: Построение чертежей трехмерных моделей деталей и сборочных единиц.**

Создание рабочих чертежей по 3D моделям деталей. Создание сборочных чертежей, оформление спецификаций [1, 4-6].

**Тема 8: Создание спецификаций.**

Оформление позиций на чертежах, расположение спецификаций на сборочных чертежах, формирование связей позиций спецификаций и чертежа [4-6].

**Тема 10: Проектирование стержневых конструкций WinStructure 3D.**

Формирование расчетной стержневой конструкции. Задание закреплений, приложение нагрузок, задание материала, стандартных и пользовательских сечений Примеры расчета балок, рамных конструкций, ферм. Рекомендации по заданию опор, нагрузок [2, 3, 8].

**Тема 11: Проектирование пластинчатых конструкций.**

Формирование расчетной схемы, задание закреплений, приложение нагрузок, задание материала. Задание толщины, использование пластинчато-стержневых конструкций. Прямоугольные и треугольные пластинчатые элементы. Создание отверстий. Примеры расчета [2, 3, 8].

**Тема 12: Расчет напряженно-деформированного состояния объемных тел.**

Расчет деталей и сборочных единиц. Задание контактных сопряжений. Рекомендации по креплениям и приложению нагрузок. Примеры расчета [2, 3, 8]..

**Тема 13: Расчет соединений в модуле APM Joint.**

Сварные соединения Болтовые и заклепочные соединения. Формирование расчетной схемы, приложение нагрузок. Примеры расчета [2, 3, 8]..

**Тема 14: Расчет соединений в модуле механических передач APM Trans.**

Формирование расчетной схемы, приложение нагрузок. Примеры расчета [2, 3, 8].

## **4. ВЫПОЛНЕНИЕ САМОСТОЯТЕЛЬНОГО ДОМАШНЕГО ЗАДАНИЯ**

### **4.1. Задания для самостоятельной работы**

**Задание.** По выданным эскизам составить 3D модели детали и оформить рабочие чертежи, выполнить сборку, оформить сборочный чертеж и спецификацию. Задание 3.13 приведено ниже, остальные задания согласно варианту выдаются студентам электронном виде.

***Варианты заданий:***

- |                   |                   |
|-------------------|-------------------|
| 1. Задание 1.4    | 12. Задание 13.40 |
| 2. Задание 2.7    | 13. Задание 14.43 |
| 3. Задание 3.13   | 14. Задание 15.46 |
| 4. Задание 4.13   | 15. Задание 16.49 |
| 5. Задание 5.16   | 16. Задание 17.52 |
| 6. Задание 7.22   | 17. Задание 18.55 |
| 7. Задание 8.25   | 18. Задание 19.58 |
| 8. Задание 9.28   | 19. Задание 20.61 |
| 9. Задание 10.31  | 20. Задание 21.64 |
| 10. Задание 11.34 | 21. Задание 22.89 |
| 11. Задание 12.37 |                   |

### **4.2. Порядок выполнения.**

1. По выделенным эскизам создать все детали. Для обозначения наименования применить ГМО 01.3-13.001 (где ГМО-группа; 01-варианта; 3-13-задание; 001 – группа для детали)
2. Для каждой детали оформить рабочие чертежи
3. Создать сборочную единицу
4. Оформить сборочный чертеж
5. Оформить спецификацию.

### **4.3. Оформление и порядок защиты**

Выполненное задание представляется преподавателю в электронном виде.

Защита задания выполняется пояснениями о порядке выполнения деталей, составления сборочных единиц, оформления чертежей. Преподавателем оцениваются пояснения студента и ответы на дополнительные вопросы.

## **5. ПОДГОТОВКА И НАПИСАНИЕ КОНТРОЛЬНОЙ РАБОТЫ**

Контрольная работа выполняется по темам:

- Тема 5: Создание 3D моделей деталей в конструкторских пакетах.** [1,4-6]..
- Тема 6: Создание сборок в конструкторском пакете.** [1, 4-6].
- Тема 7: Построение чертежей трехмерных моделей деталей и сборочных единиц.** [1, 4-6]..
- Тема 8: Создание спецификаций.** [4-6].
- Тема 10: Проектирование стержневых конструкций *WinStructure 3D*.** [2, 3, 8].
- Тема 11: Проектирование пластинчатых конструкций.** [2, 3, 8].
- Тема 12: Расчет напряженно-деформированного состояния объемных тел.** [2, 3, 8]..
- Тема 13: Расчет соединений в модуле *APM Joint*.** [2, 3, 8]..
- Тема 14: Расчет соединений в модуле механических передач *APM Trans*.** [2, 3, 8].

## ЛИТЕРАТУРА

1. Шестаков В.С. Основы компьютерного конструирования: учебное пособие; Урал. гос. горный ун-т. – Екатеринбург: Изд-во УГГУ, 2014 – 220 с
2. Замрий А.А. Учебное пособие Практический учебный курс CAD/CAE система APM WinMachine M. 2013; Изд-во АПМ. – 144 с
3. А.В. Шелофаст. Т.Б. Чугунова Основы проектирования машин. Примеры решения задач М. 2004; Изд-во АПМ. – 240 с
4. Справочные материалы конструкторского пакета Компас 3D
5. Сайт с обучающими материалами <https://kompas.ru/publications/video/>
7. Описание конструкторского пакета Компас 3D.
8. Справочные материалы системы APM WinMachine

### Задание 3.13



Рис. 1. Вид кондуктора скальчатого





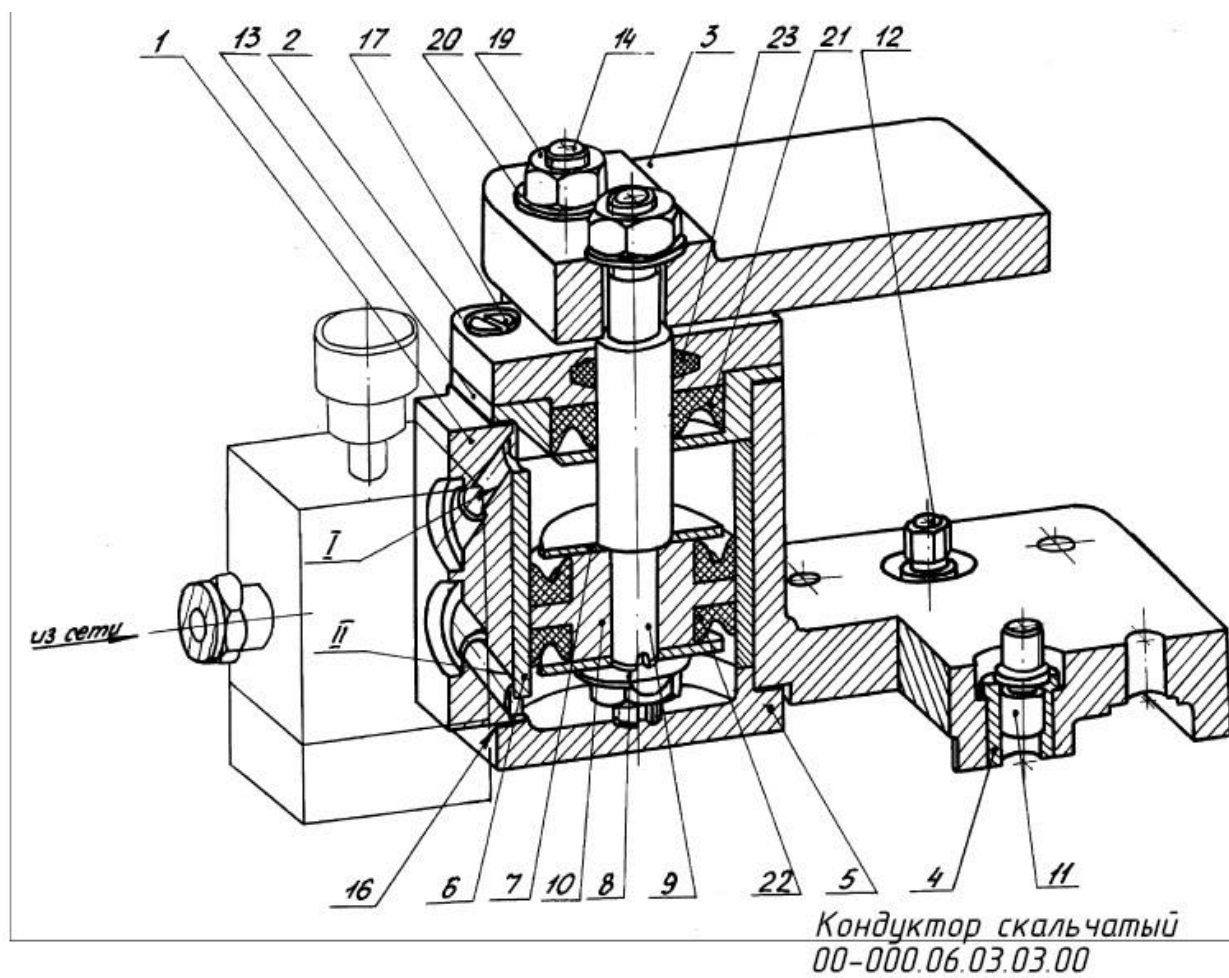
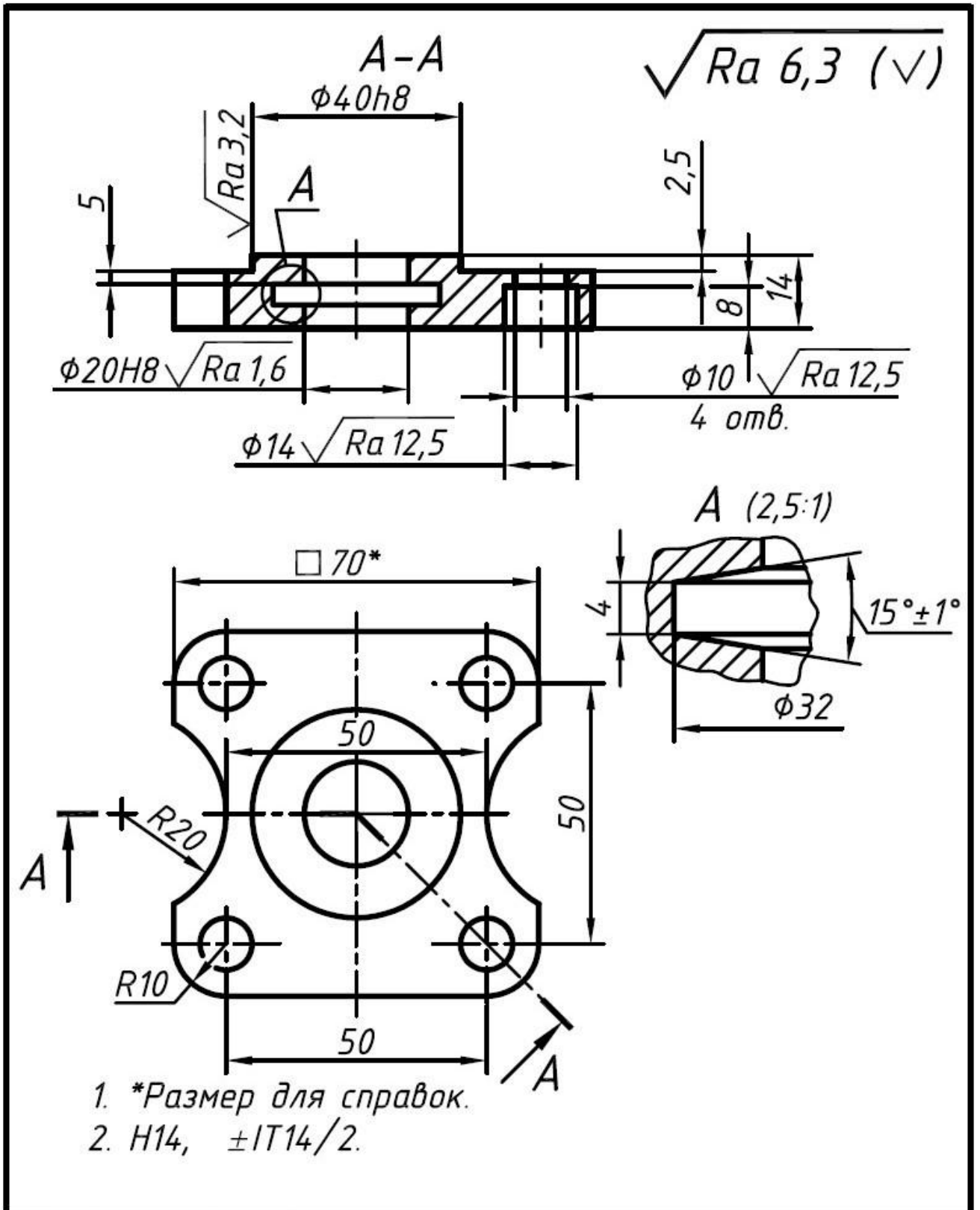

					00-000.06.03.03.02		
					Крышка		
					Сталь 45 ГОСТ 1050-88		
Изм.	Лист	№ докум.	Подп.	Дата	Лист	Масса	Масштаб
Разраб.							1:1
Пров.					Лист	Листов	1
Т. контр.							
Н. контр.							
Утв.							

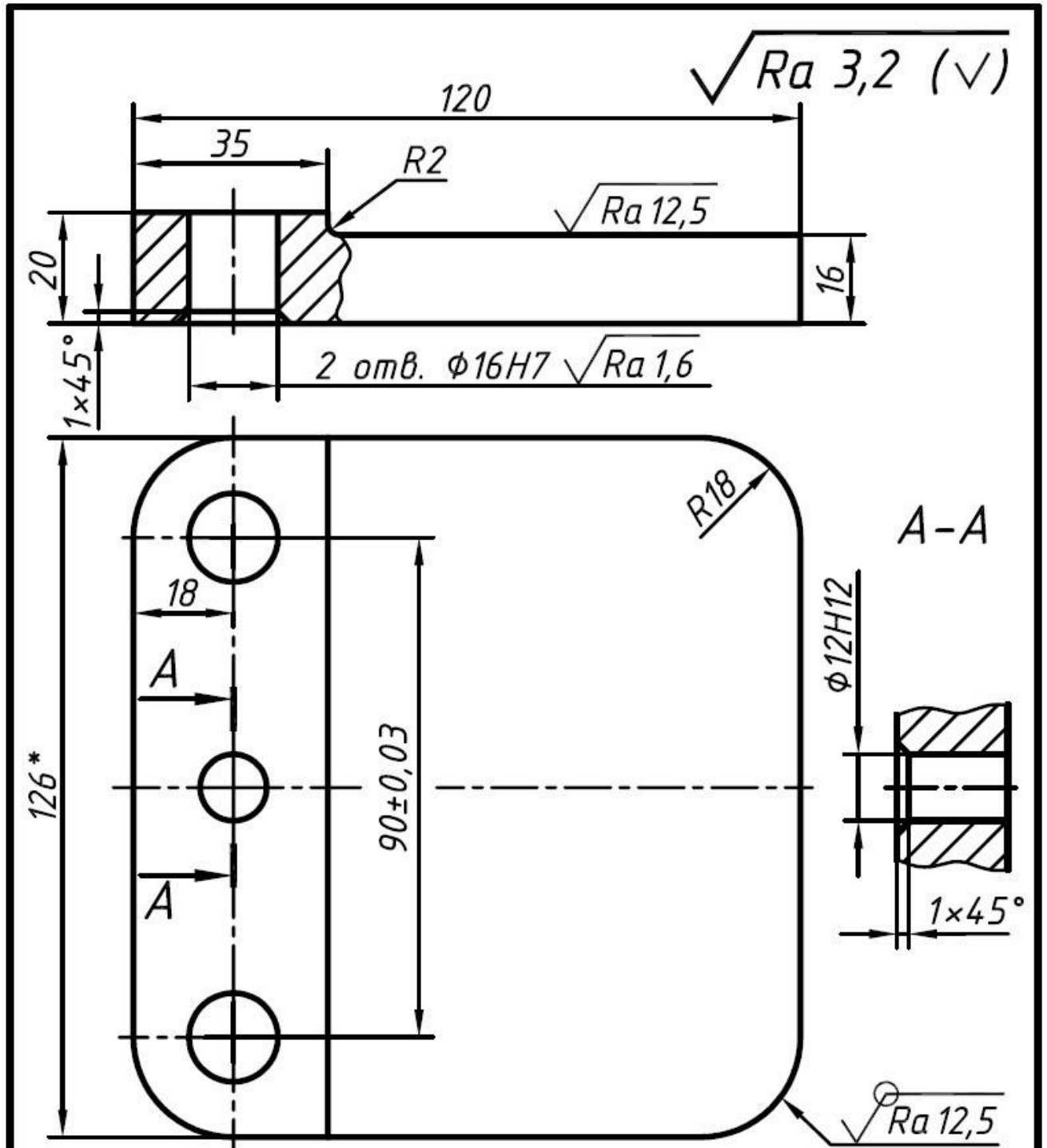

- \*Размер для справок.
- ±IT14/2.

					00-000.06.03.03.03			
Изм.	Лист	№ докум.	Подп.	Дата	Плита	Лист	Масса	Масштаб
Разраб.								1:1
Пров.						Лист	Листов	1
Т. контр.								
Н. контр.								
Утв.					Сталь 45 ГОСТ 1050-88			

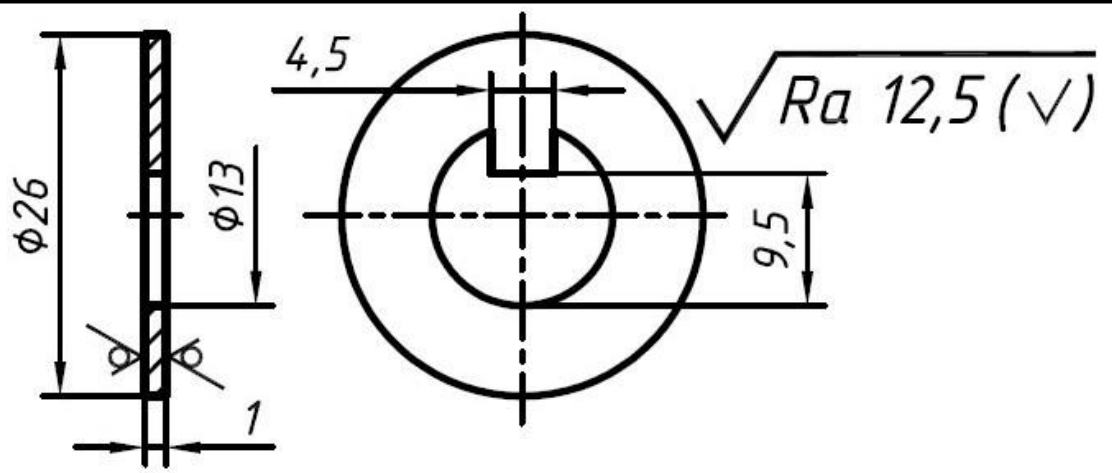

H14, h14, ±IT14/2.

					00-000.06.03.03.08		
					Шаўда		
Изм.	Лист	№ док.м.	Подп.	Дата	Лист	Масса	Масштаб
Разраб.							2:1
Пров.					Лист	Листов	1
Г. контр.					Ст3 ГОСТ 380-2005		
Н. контр.							
Утв.							

Копировал

Формат А5

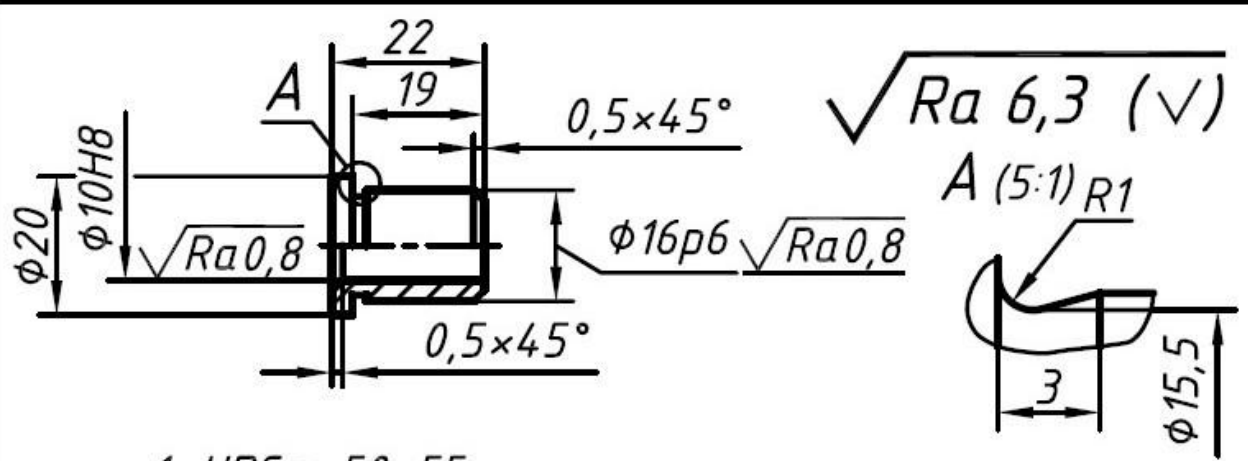

- HRC э 50...55.
- h14, ±IT14/2.

					00-000.06.03.03.04		
					Втулка		
Изм.	Лист	№ док.м.	Подп.	Дата	Лист	Масса	Масштаб
Разраб.							1:1
Пров.					Лист	Листов	
Г. контр.					Сталь У8А ГОСТ 1435-99		
Н. контр.							
Утв.							

Копировал

Формат А5

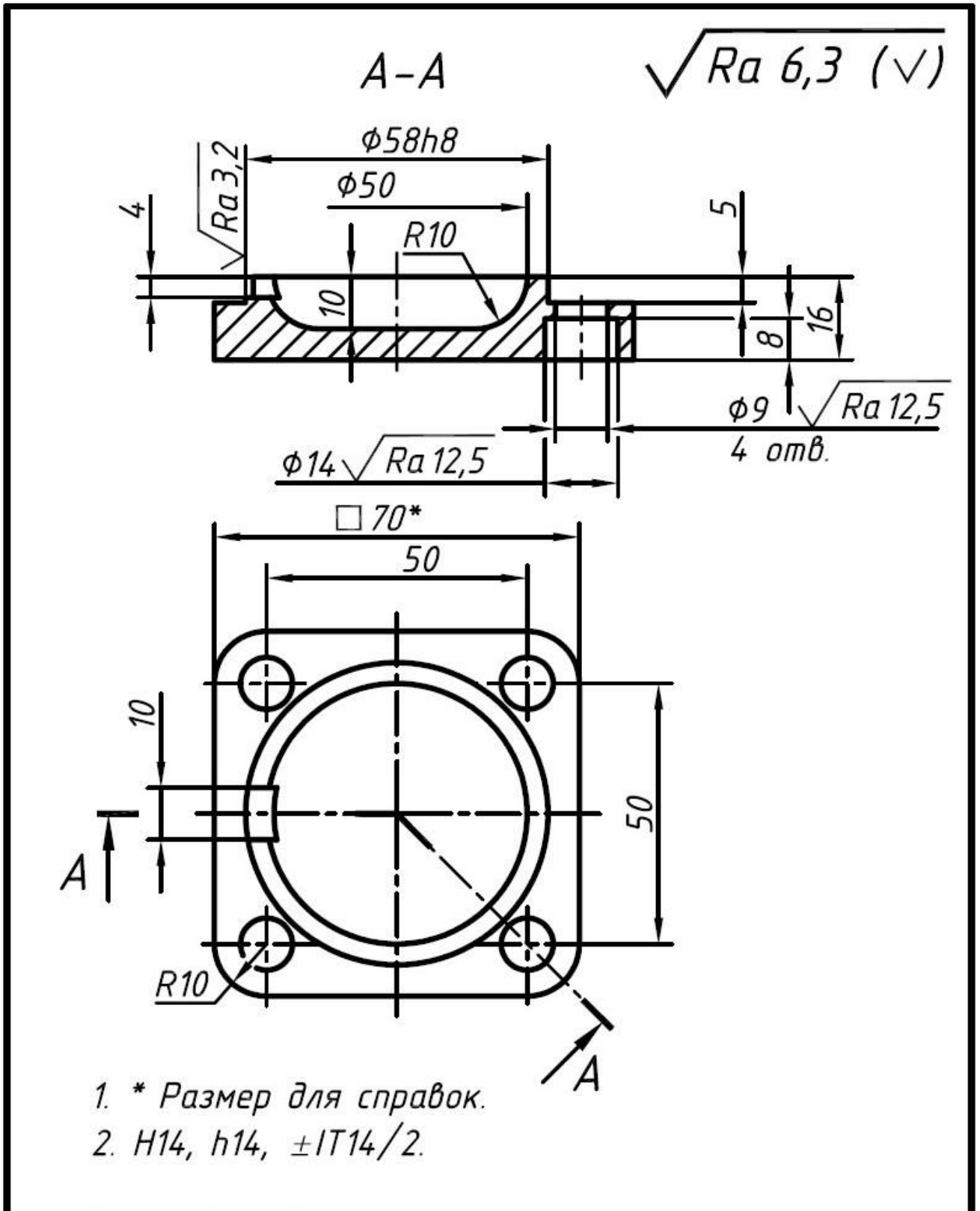

00-000.06.03.03.05							
					Лист	Масса	Масштаб
Изм.	Лист	№ докум.	Подп.	Дата	Крышка		1:1
Разраб.							
Пров.							
Т. контр.						Лист	Листов 1
Н. контр.					СтЗ ГОСТ 380-2005		
Чтв.							

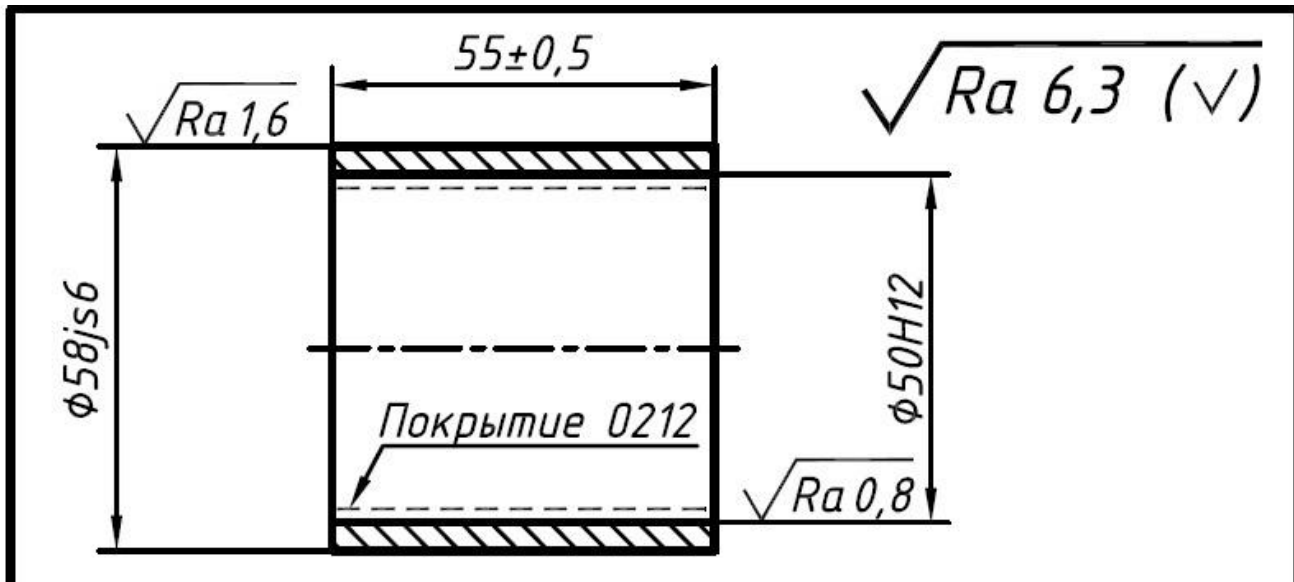

					00-000.06.03.03.06				
Изм.	Лист	№ докум.	Подп.	Дата	Гильза		Лист	Масса	Масштаб
Разраб.									1:1
Пров.							Лист	Листов	1
Г. контр.					Сталь 35 ГОСТ 1050-88				
Н. контр.									
Утв.									

Копировал

Формат А5

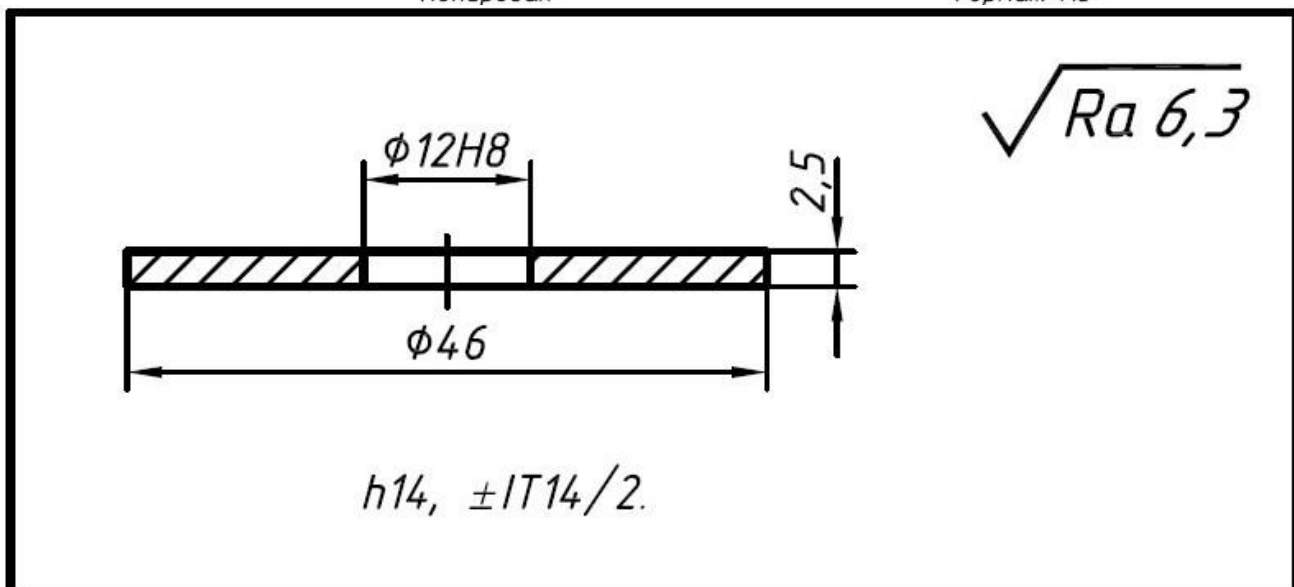

$h14, \pm IT14/2.$

					00-000.06.03.03.08				
Изм.	Лист	№ докум.	Подп.	Дата	Кольцо		Лист	Масса	Масштаб
Разраб.									2:1
Пров.							Лист	Листов	1
Г. контр.					Ст3 ГОСТ 380-2005				
Н. контр.									
Утв.									

Копировал

Формат А5

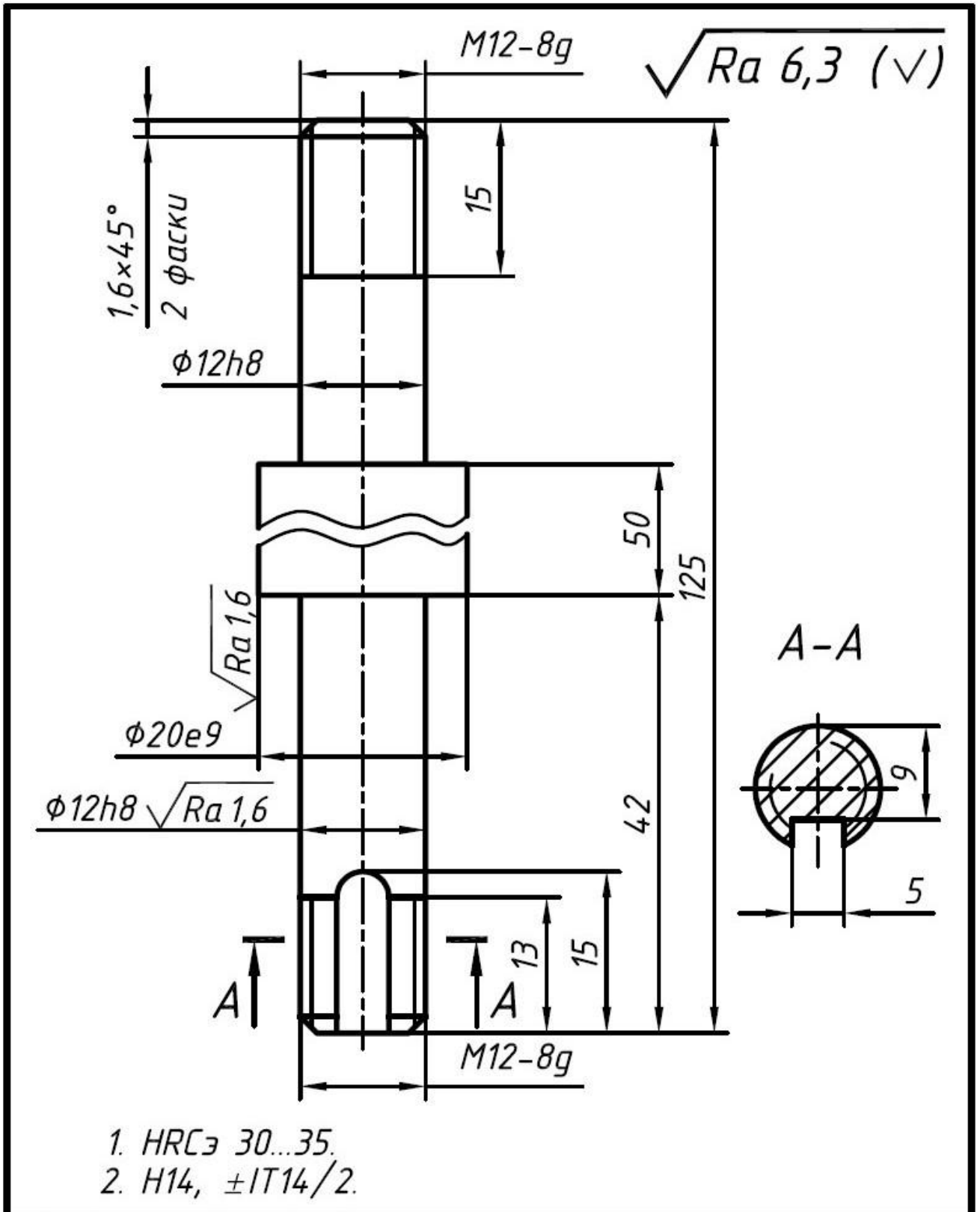

					00-000.06.03.03.09			
					Лит.		Масса	Масштаб
Изм.	Лист	№ докум.	Подп.	Дата	Шток		2:1	
Разраб.								
Пров.								
Т. контр.					Лист	Листов	1	
Н. контр.					Сталь 45 ГОСТ 1050-88			
Чтв.								

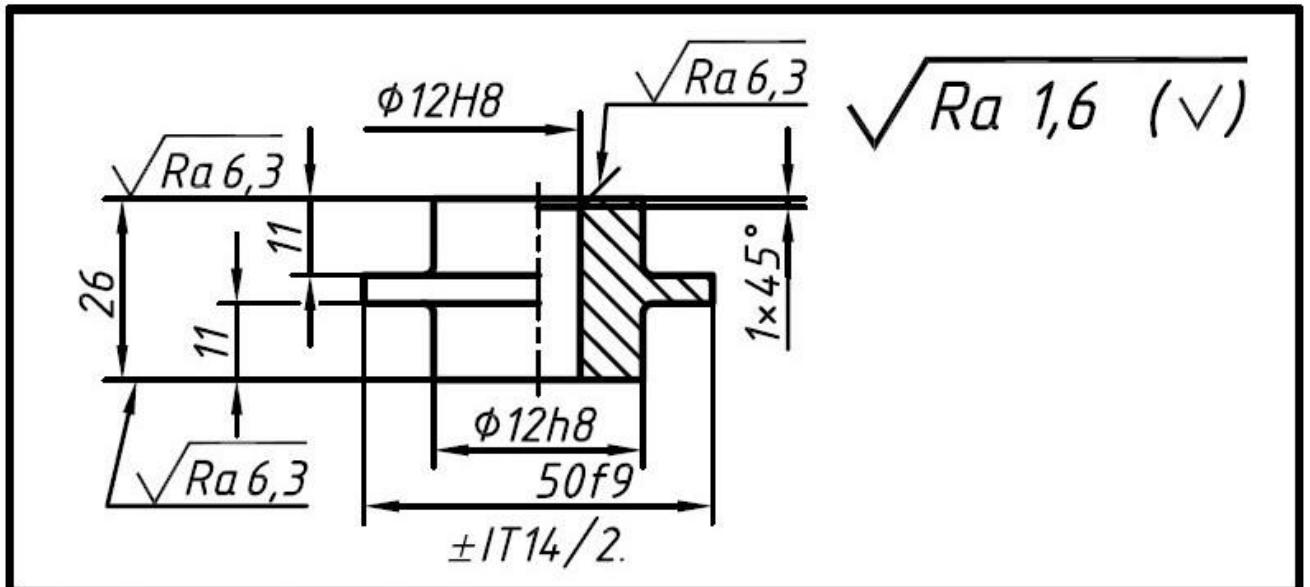

					00-000.06.03.03.10		
					Поршень		
Изм.	Лист	№ док.м.	Подп.	Дата			1:1
Разраб.							
Пров.							
Т. контр.					Лист	Листов	
Н. контр.					Сталь 35 ГОСТ 1050-88		
Утв.							

Копировал

Формат А5



$\sqrt{Ra\ 6,3\ (\checkmark)}$

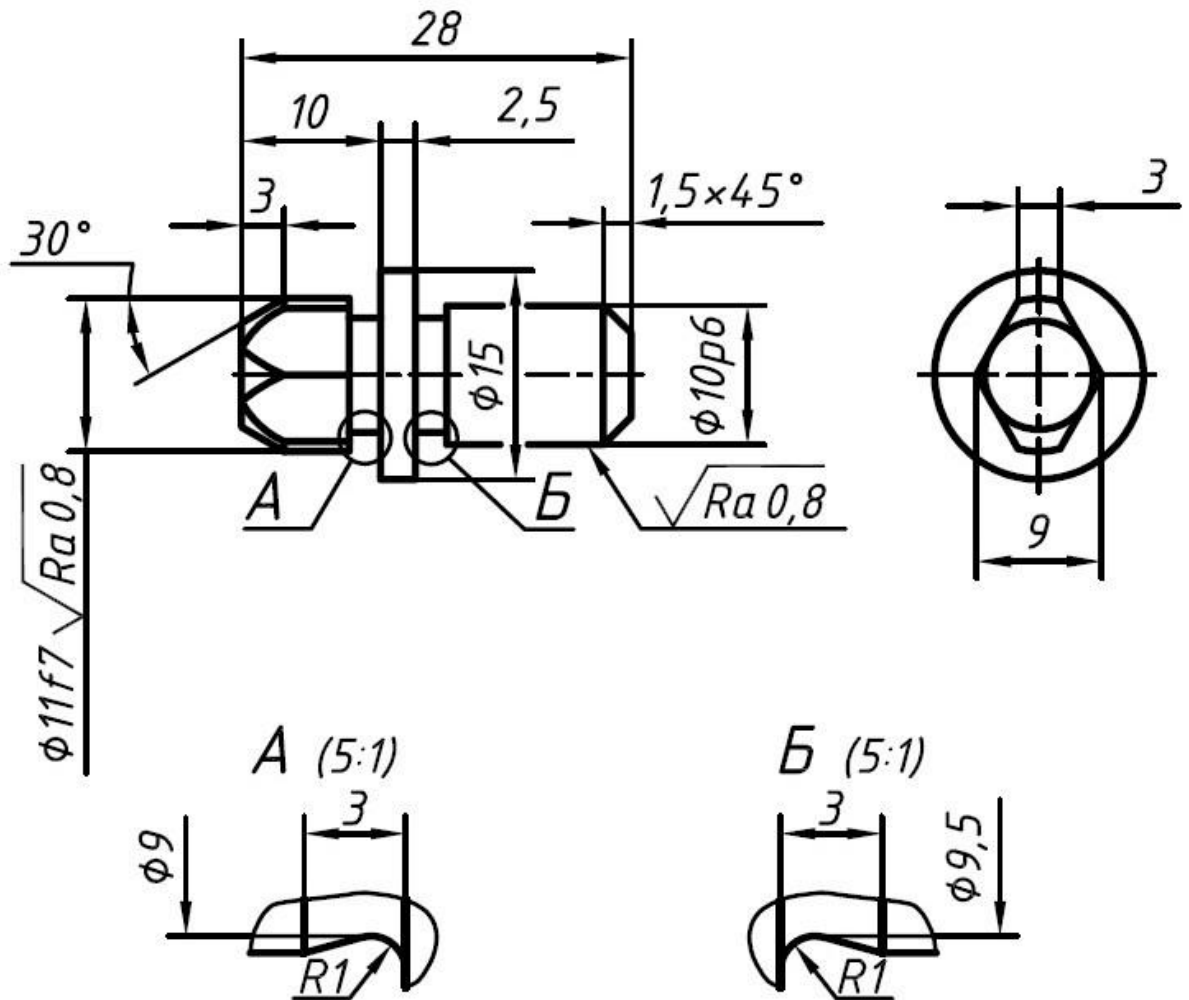

1. HRCэ 50...55.
2. h14, ±IT14/2.

00-000.06.03.03.11

Изм.	Лист	№ докум.	Подп.	Дата	Лит.	Масса	Масштаб
							2:1
Разраб.					Лист	Листов	1
Пров.							
Т. контр.							
Н. контр.							
Утв.							

Палец  
Сталь У8А  
ГОСТ 1435-99

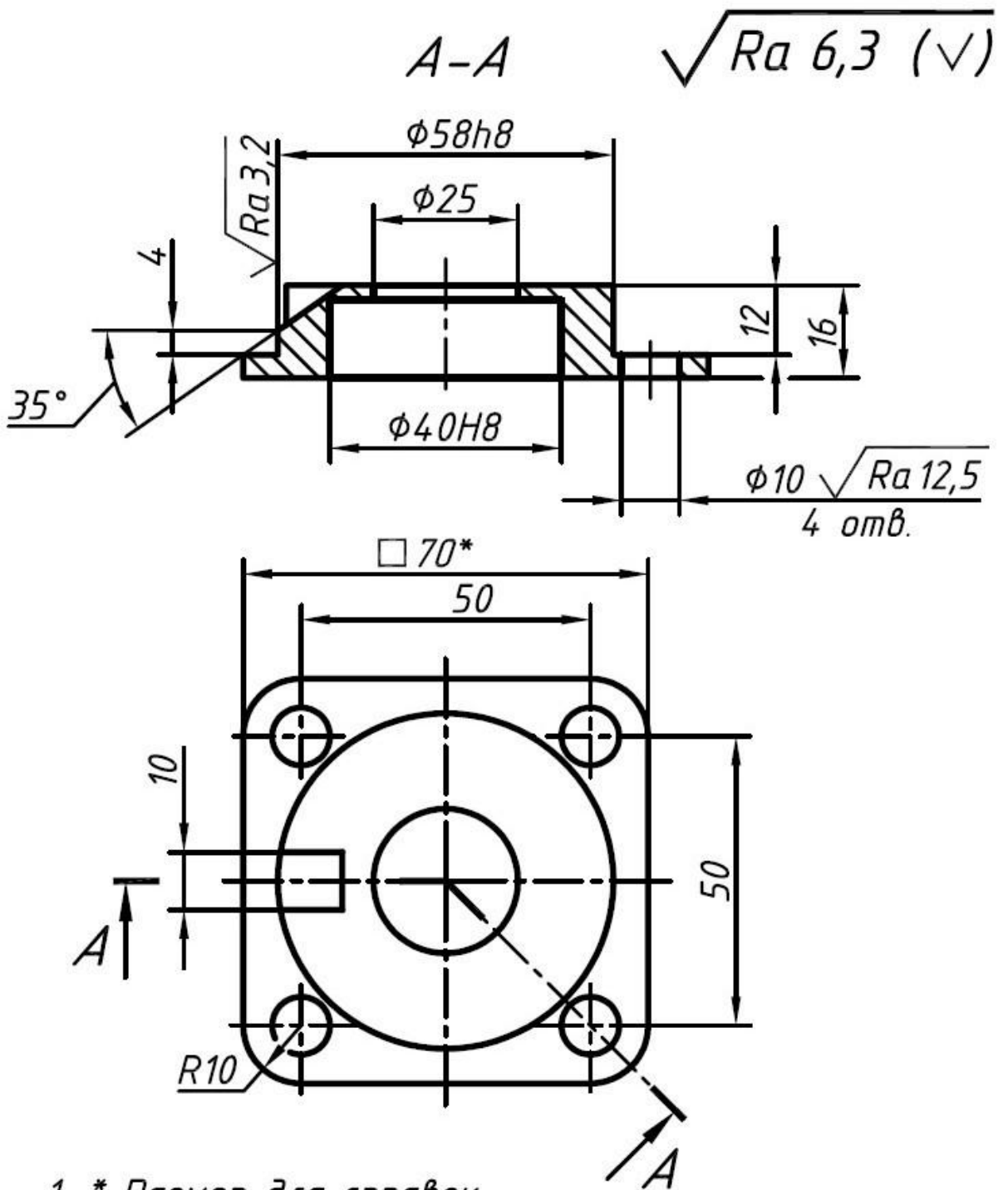

1. \* Размер для справок.
2. H14,  $\pm IT14/2$ .

					00-000.06.03.03.13		
Изм.	Лист	№ докум.	Подп.	Дата	Крышка		Лит.
Разраб.							Масса
Пров.							Масштаб
Г. контр.							Лист
Н. контр.							Листов
Чтв.					Сталь 45 ГОСТ 1050-88		1

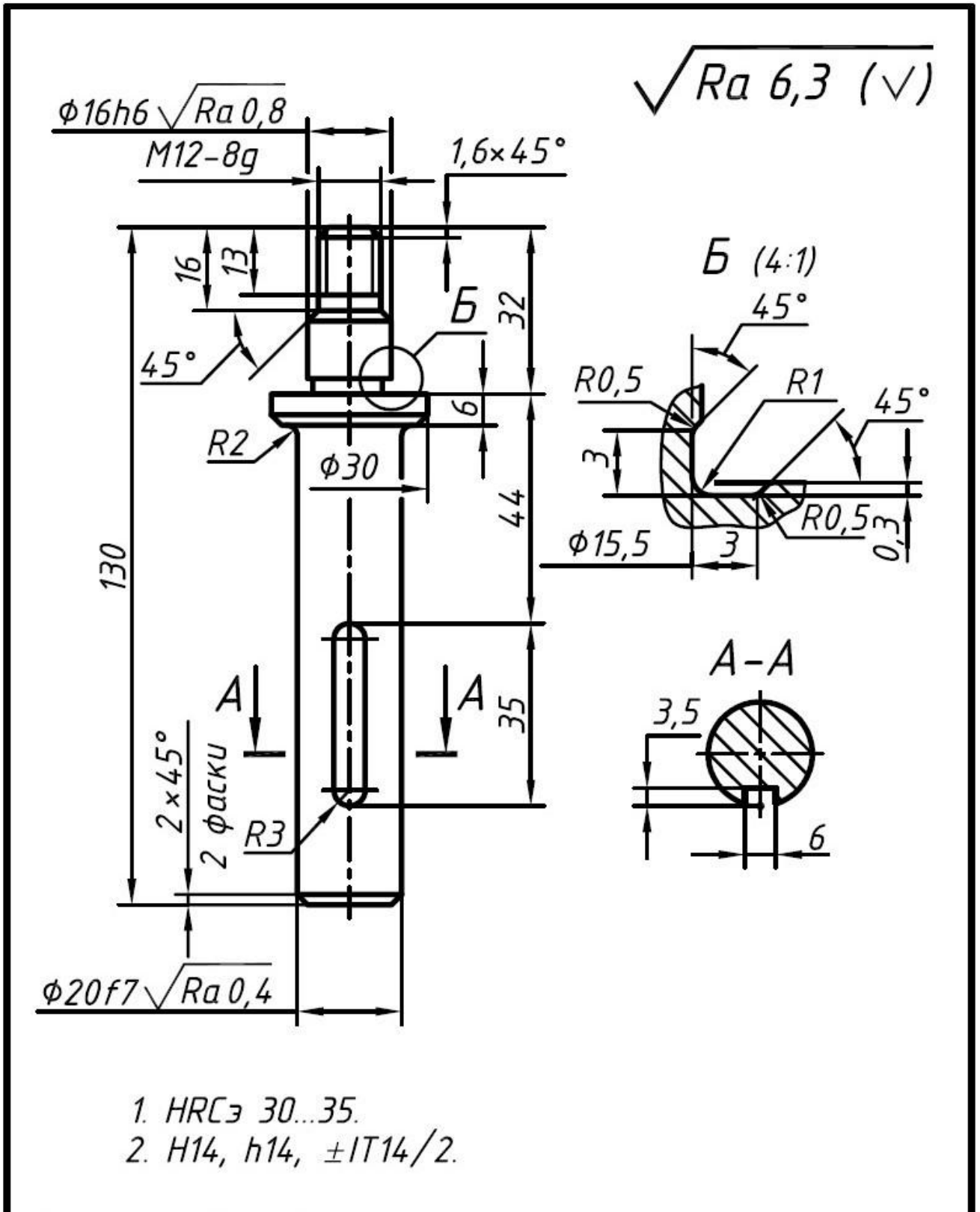

					<b>00-000.06.03.03.14</b>			
Изм.	Лист	№ докум.	Подп.	Дата	<b>Скалка</b>	Лит.	Масса	Масштаб
Разраб.								1:1
Пров.						Лист	Листов	1
Т. контр.								
Н. контр.								
Утв.					Сталь 45 ГОСТ 1050-88			

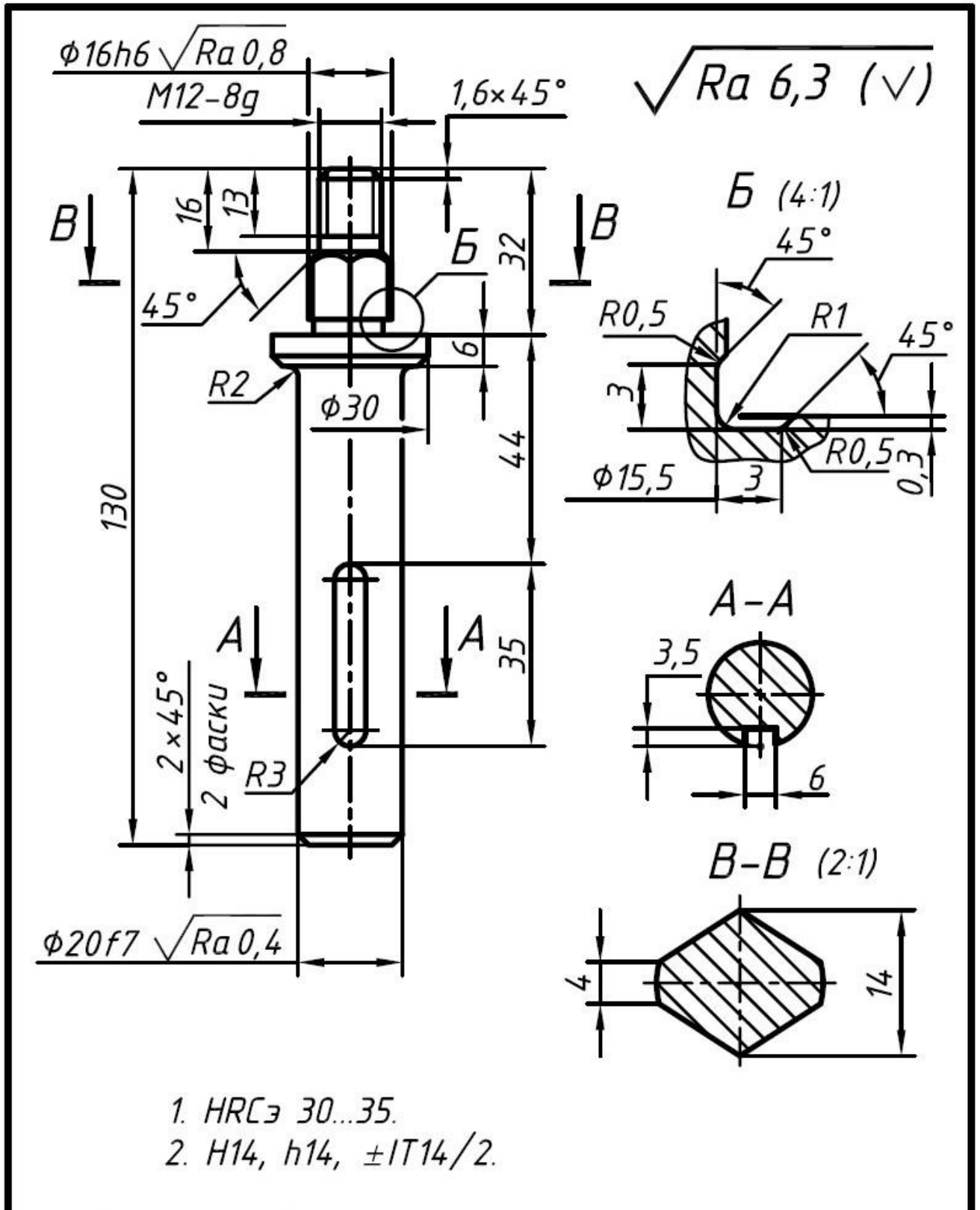

					00-000.06.03.03.15			
Изм.	Лист	№ докум.	Подп.	Дата	Скалка	Лит.	Масса	Масштаб
Разраб.								1:1
Пров.						Лист	Листов	1
Г. контр.								
Н. контр.								
Утв.					Сталь 45 ГОСТ 1050-88			



МИНОБРНАУКИ РОССИИ

ФГБОУ ВО «Уральский государственный горный университет»

УТВЕРЖДАЮ  
Проректор по учебно-методическому  
комплексу

А.А. Улюров



## МЕТОДИЧЕСКИЕ УКАЗАНИЯ ПО САМОСТОЯТЕЛЬНОЙ РАБОТЕ СТУДЕНТОВ

**Б1.О.ДВ.01.02 КОММУНИКАТИВНАЯ КУЛЬТУРА ЛИЧНОСТИ**

Специальность

**21. 05.04 Горное дело**

Специализация № 7

**Горные машины и оборудование**

формы обучения: **очная, заочная**

год набора: 2021

Автор: Гладкова И. В., доцент, канд. филос. н.

Одобрена на заседании кафедры

Философии и культурологии

(название кафедры)

Зав.кафедрой

(подпись)

Беляев В. П.

(Фамилия И.О.)

Протокол № 2 от 09.10.2020

(Дата)

Рассмотрена методической комиссией  
факультета

Горно-механического

(название факультета)

Председатель

(подпись)

Осипов П. А.

(Фамилия И.О.)

Протокол № 2 от 14.10.2020

(Дата)

Екатеринбург

## СОДЕРЖАНИЕ

	Введение	3
1	Методические рекомендации по работе с текстом лекций	5
2	Методические рекомендации по подготовке к опросу	8
3	Методические рекомендации по подготовке доклада (презентации)	9
4	Методические рекомендации по написанию эссе	11
5	Методические рекомендации по подготовке к семинарским занятиям	14
6	Методические рекомендации по подготовке к дискуссии	15
7	Методические рекомендации по подготовке к сдаче экзаменов и зачетов	17
	Заключение	20
	Список использованных источников	21

## ВВЕДЕНИЕ

Инициативная самостоятельная работа студента есть неотъемлемая составная часть учебы в вузе. В современном формате высшего образования значительно возрастает роль самостоятельной работы студента. Правильно спланированная и организованная самостоятельная работа обеспечивает достижение высоких результатов в учебе.

**Самостоятельная работа студента (СРС)** - это планируемая учебная, учебно-исследовательская, научно-исследовательская работа студентов, выполняемая во внеаудиторное (аудиторное) время по заданию и при методическом руководстве преподавателя, но без его непосредственного участия, при сохранении ведущей роли студентов.

Целью СРС является овладение фундаментальными знаниями, профессиональными умениями и навыками по профилю будущей специальности, опытом творческой, исследовательской деятельности, развитие самостоятельности. Ответственности и организованности, творческого подхода к решению проблем учебного и профессионального уровней. Самостоятельная работа студента – важнейшая составная часть учебного процесса, обязательная для каждого студента, объем которой определяется учебным планом. Методологическую основу СРС составляет деятельностный подход, при котором цели обучения ориентированы на формирование умений решать типовые и нетиповые задачи, т. е. на реальные ситуации, в которых студентам надо проявить знание конкретной дисциплины. Предметно и содержательно СРС определяется государственным образовательным стандартом, действующими учебными планами и образовательными программами различных форм обучения, рабочими программами учебных дисциплин, средствами обеспечения СРС: учебниками, учебными пособиями и методическими руководствами, учебно-программными комплексами и т.д.

Самостоятельная работа студентов может рассматриваться как организационная форма обучения - система педагогических условий, обеспечивающих управление учебной деятельностью студентов по освоению знаний и умений в области учебной и научной деятельности без посторонней помощи.

Самостоятельная работа студентов проводится с целью:

- систематизации и закрепления полученных теоретических знаний и практических умений студентов;
- углубления и расширения теоретических знаний;
- формирования умений использовать нормативную, правовую, справочную документацию и специальную литературу;
- развития познавательных способностей и активности студентов: творческой инициативы, самостоятельности, ответственности и организованности;
- формирования самостоятельности мышления, способностей к саморазвитию, самосовершенствованию и самореализации;
- формирования практических (общеучебных и профессиональных) умений и навыков;
- развития исследовательских умений;
- получения навыков эффективной самостоятельной профессиональной (практической и научно-теоретической) деятельности.

**Самостоятельная работа студента** - это особым образом организованная деятельность, включающая в свою структуру такие компоненты, как:

- уяснение цели и поставленной учебной задачи;
- четкое и системное планирование самостоятельной работы;
- поиск необходимой учебной и научной информации;
- освоение информации и ее логическая переработка;



- использование методов исследовательской, научно-исследовательской работы для решения поставленных задач;
- выработка собственной позиции по поводу полученной задачи;
- представление, обоснование и защита полученного решения;
- проведение самоанализа и самоконтроля.

В учебном процессе выделяют два вида самостоятельной работы: аудиторная и внеаудиторная.

*Аудиторная самостоятельная работа* по дисциплине выполняется на учебных занятиях под непосредственным руководством преподавателя и по его заданию: текущие консультации, коллоквиум, прием и разбор домашних заданий и другие.

*Внеаудиторная самостоятельная работа* - планируемая учебная, учебно-исследовательская, научно-исследовательская работа студентов, выполняемая во внеаудиторное время по заданию и при методическом руководстве преподавателя, но без его непосредственного участия: подготовка презентаций, составление глоссария, подготовка к практическим занятиям, подготовка рецензий, аннотаций на статью, подготовка к дискуссиям, круглым столам.

СРС может включать следующие формы работ:

- изучение лекционного материала;
- работа с источниками литературы: поиск, подбор и обзор литературы и электронных источников информации по заданной проблеме курса;
- выполнение домашних заданий, выдаваемых на практических занятиях: тестов, докладов, контрольных работ и других форм текущего контроля;
- изучение материала, вынесенного на самостоятельное изучение; подготовка к практическим занятиям;
- подготовка к контрольной работе или коллоквиуму;
- подготовка к зачету, экзамену, другим аттестациям;
- написание реферата, эссе по заданной проблеме;
- выполнение расчетно-графической работы;
- выполнение курсовой работы или проекта;
- анализ научной публикации по определенной преподавателем теме, ее реферирование;
- исследовательская работа и участие в научных студенческих конференциях, семинарах и олимпиадах.

Особенностью организации самостоятельной работы студентов является необходимость не только подготовиться к сдаче зачета /экзамена, но и собрать, обобщить, систематизировать, проанализировать информацию по темам дисциплины.

Технология организации самостоятельной работы студентов включает использование информационных и материально-технических ресурсов образовательного учреждения. Для более эффективного выполнения самостоятельной работы по дисциплине преподаватель рекомендует студентам источники и учебно-методические пособия для работы, характеризует наиболее рациональную методику самостоятельной работы.

Самостоятельная работа может осуществляться индивидуально или группами студентов online и на занятиях в зависимости от цели, объема, конкретной тематики самостоятельной работы, уровня сложности, уровня умений студентов.

Подготовка к самостоятельной работе, не предусмотренная образовательной программой, учебным планом и учебно-методическими материалами, раскрывающими и конкретизирующими их содержание, осуществляется студентами инициативно, с целью реализации собственных учебных и научных интересов.

В качестве форм и методов контроля внеаудиторной самостоятельной работы студентов могут быть использованы обмен информационными файлами, семинарские занятия, тестирование, опрос, доклад, реферат, самоотчеты, контрольные работы, защита творческих работ и электронных презентаций и др.

## 1. Методические рекомендации по работе с текстом лекций

На лекционных занятиях необходимо конспектировать учебный материал. Обращать внимание на формулировки, определения, раскрывающие содержание тех или иных понятий, научные выводы и практические рекомендации, положительный опыт в ораторском мастерстве. Внимательное слушание и конспектирование лекций предполагает интенсивную умственную деятельность студента, и помогает усвоить учебный материал.

Желательно оставлять в рабочих конспектах поля, на которых делать пометки, дополняющие материал прослушанной лекции, а также подчеркивающие особую важность тех или иных теоретических положений, фиксировать вопросы, вызывающие личный интерес, варианты ответов на них, сомнения, проблемы, спорные положения. Рекомендуется вести записи на одной стороне листа, оставляя вторую сторону для размышлений, разборов, вопросов, ответов на них, для фиксирования деталей темы или связанных с ней фактов, которые припоминаются самим студентом в ходе слушания.

Слушание лекций - сложный вид интеллектуальной деятельности, успех которой обусловлен *умением слушать*, и стремлением воспринимать материал, нужно записывая в тетрадь. Запись лекции помогает сосредоточить внимание на главном, в ходе самой лекции продумать и осмыслить услышанное, осознать план и логику изложения материала преподавателем.

Такая работа нередко вызывает трудности у студентов: некоторые стремятся записывать все дословно, другие пишут отрывочно, хаотично. Чтобы избежать этих ошибок, целесообразно придерживаться ряда правил.

1. После записи ориентирующих и направляющих внимание данных (тема, цель, план лекции, рекомендованная литература) важно попытаться проследить, как они раскрываются в содержании, подкрепляются формулировками, доказательствами, а затем и выводами.

2. Записывать следует основные положения и доказывающие их аргументы, наиболее яркие примеры и факты, поставленные преподавателем вопросы для самостоятельной проработки.

3. Стремиться к четкости записи, ее последовательности, выделяя темы, подтемы, вопросы и подвопросы, используя цифровую и буквенную нумерацию (римские и арабские цифры, большие и малые буквы), красные строки, выделение абзацев, подчеркивание главного и т.д.

Форма записи материала может быть различной - в зависимости от специфики изучаемого предмета. Это может быть стиль учебной программы (назывные предложения), уместны и свои краткие пояснения к записям.

Студентам не следует подробно записывать на лекции «все подряд», но обязательно фиксировать то, что преподаватели диктуют – это базовый конспект, содержащий основные положения лекции: определения, выводы, параметры, критерии, аксиомы, постулаты, парадигмы, концепции, ситуации, а также мысли-маяки (ими часто являются афоризмы, цитаты, остроумные изречения). Запись лекции лучше вести в сжатой форме, короткими и четкими фразами. Каждому студенту полезно выработать свою систему сокращений, в которой он мог бы разобраться легко и безошибочно.

Даже отлично записанная лекция предполагает дальнейшую самостоятельную работу над ней (осмысление ее содержания, логической структуры, выводов). С целью доработки конспекта лекции необходимо в первую очередь прочитать записи, восстановить текст в памяти, а также исправить опiski, расшифровать не принятые ранее сокращения, заполнить пропущенные места, понять текст, вникнуть в его смысл. Далее прочитать материал по рекомендуемой литературе, разрешая в ходе чтения возникшие ранее затруднения, вопросы, а также дополняя и исправляя свои записи. В ходе доработки конспекта углубляются, расширяются и закрепляются знания, а также дополняется, исправляется и совершенствуется конспект. Доработанный конспект и

рекомендуемая литература используется при подготовке к практическому занятию. Знание лекционного материала при подготовке к практическому занятию обязательно.

Особенно важно в процессе самостоятельной работы над лекцией выделить новый понятийный аппарат, уяснить суть новых понятий, при необходимости обратиться к словарям и другим источникам, заодно устранив неточности в записях. Главное - вести конспект аккуратно и регулярно, только в этом случае он сможет стать подспорьем в изучении дисциплины.

Работа над лекцией стимулирует самостоятельный поиск ответов на самые различные вопросы: над какими понятиями следует поработать, какие обобщения сделать, какой дополнительный материал привлечь.

Важным средством, направляющим самообразование, является выполнение различных заданий по тексту лекции, например, составление ее развернутого плана или тезисов; ответы на вопросы проблемного характера, (скажем, об основных тенденциях развития той или иной проблемы); составление проверочных тестов по проблеме, написание по ней реферата, составление графических схем.

По своим задачам лекции могут быть разных жанров: *установочная лекция* вводит в изучение курса, предмета, проблем (что и как изучать), а *обобщающая лекция* позволяет подвести итог (зачем изучать), выделить главное, усвоить законы развития знания, преемственности, новаторства, чтобы применить обобщенный позитивный опыт к решению современных практических задач. Обобщающая лекция ориентирует в истории и современном состоянии научной проблемы.

В процессе освоения материалов обобщающих лекций студенты могут выполнять задания разного уровня. Например: задания *репродуктивного* уровня (составить развернутый план обобщающей лекции, составить тезисы по материалам лекции); задания *продуктивного* уровня (ответить на вопросы проблемного характера, составить опорный конспект по схеме, выявить основные тенденции развития проблемы); задания *творческого* уровня (составить проверочные тесты по теме, защитить реферат и графические темы по данной проблеме). Обращение к ранее изученному материалу не только помогает восстановить в памяти известные положения, выводы, но и приводит разрозненные знания в систему, углубляет и расширяет их. Каждый возврат к старому материалу позволяет найти в нем что-то новое, переосмыслить его с иных позиций, определить для него наиболее подходящее место в уже имеющейся системе знаний.

## 2. Методические указания по подготовке к опросу

Самостоятельная работа обучающихся включает подготовку к устному или письменному опросу на семинарских занятиях. Для этого обучающийся изучает лекции, основную и дополнительную литературу, публикации, информацию из Интернет-ресурсов. Темы и вопросы к семинарским занятиям, вопросы для самоконтроля приведены в методических указаниях по разделам и доводятся до обучающихся заранее.

### ***Письменный опрос***

Письменный опрос является одной из форм текущего контроля успеваемости студента. При изучении материала студент должен убедиться, что хорошо понимает основную терминологию темы, умеет ее использовать в нужном контексте. Желательно составить краткий конспект ответа на предполагаемые вопросы письменной работы, чтобы убедиться в том, что студент владеет материалом и может аргументировано, логично и грамотно письменно изложить ответ на вопрос. Следует обратить особое внимание на написание профессиональных терминов, чтобы избежать грамматических ошибок в работе. При изучении новой для студента терминологии рекомендуется изготовить карточки, которые содержат новый термин и его расшифровку, что значительно облегчит работу над материалом.

### ***Устный опрос***

Целью устного собеседования являются обобщение и закрепление изученного курса. Студентам предлагаются для освещения сквозные концептуальные проблемы. При подготовке следует использовать лекционный материал и учебную литературу. Для более глубокого постижения курса и более основательной подготовки рекомендуется познакомиться с указанной дополнительной литературой. Готовясь к семинару, студент должен, прежде всего, ознакомиться с общим планом семинарского занятия. Следует внимательно прочесть свой конспект лекции по изучаемой теме и рекомендуемую к теме семинара литературу. С незнакомыми терминами и понятиями следует ознакомиться в предлагаемом глоссарии, словаре или энциклопедии<sup>1</sup>.

Критерии качества устного ответа.

1. Правильность ответа по содержанию.
2. Полнота и глубина ответа.
3. Сознательность ответа (учитывается понимание излагаемого материала).
4. Логика изложения материала (учитывается умение строить целостный, последовательный рассказ, грамотно пользоваться профессиональной терминологией).
5. Рациональность использованных приемов и способов решения поставленной учебной задачи (учитывается умение использовать наиболее прогрессивные и эффективные способы достижения цели).
6. Своевременность и эффективность использования наглядных пособий и технических средств при ответе (учитывается грамотно и с пользой применять наглядность и демонстрационный опыт при устном ответе).
7. Использование дополнительного материала (приветствуется, но не обязательно для всех студентов).
8. Рациональность использования времени, отведенного на задание (не одобряется затянутость выполнения задания, устного ответа во времени, с учетом индивидуальных особенностей студентов)<sup>2</sup>.

---

<sup>1</sup> Методические рекомендации для студентов [Электронный ресурс]: Режим доступа: [http://lesgaft.spb.ru/sites/default/files/u57/metod.rekomendacii\\_dlya\\_studentov\\_21.pdf](http://lesgaft.spb.ru/sites/default/files/u57/metod.rekomendacii_dlya_studentov_21.pdf)

<sup>2</sup> Методические рекомендации для студентов [Электронный ресурс]: [http://priab.ru/images/metod\\_agro/Metod\\_Inostran\\_yazyk\\_35.03.04\\_Agro\\_15.01.2016.pdf](http://priab.ru/images/metod_agro/Metod_Inostran_yazyk_35.03.04_Agro_15.01.2016.pdf)

Ответ на каждый вопрос из плана семинарского занятия должен быть содержательным и аргументированным. Для этого следует использовать документы, монографическую, учебную и справочную литературу.

Для успешной подготовки к устному опросу, студент должен законспектировать рекомендуемую литературу, внимательно осмыслить лекционный материал и сделать выводы. Объем времени на подготовку к устному опросу зависит от сложности темы и особенностей организации обучающимся своей самостоятельной работы.

### 3. Методические рекомендации по подготовке доклада (презентации)

Доклад – публичное сообщение по заданной теме, представляющее собой развернутое изложение на определенную тему, вид самостоятельной работы, который используется в учебных и внеаудиторных занятиях и способствует формированию навыков исследовательской работы, освоению методов научного познания, приобретению навыков публичного выступления, расширяет познавательные интересы, приучает критически мыслить.

При подготовке доклада используется дополнительная литература, систематизируется материал. Работа над докладом не только позволяет учащемуся приобрести новые знания, но и способствует формированию важных научно-исследовательских навыков самостоятельной работы с научной литературой, что повышает познавательный интерес к научному познанию.

Приветствуется использование мультимедийных технологий, подготовка докладов-презентаций.

*Доклад должен соответствовать следующим требованиям:*

- тема доклада должна быть согласована с преподавателем и соответствовать теме занятия;
- иллюстрации (слайды в презентации) должны быть достаточными, но не чрезмерными;
- материалы, которыми пользуется студент при подготовке доклада-презентации, должны соответствовать научно-методическим требованиям ВУЗа и быть указаны в докладе;
- необходимо соблюдать регламент: 7-10 минут выступления.

Преподаватель может дать тему сразу нескольким студентам одной группы, по принципу: докладчик и оппонент. Студенты могут подготовить два выступления с противоположными точками зрения и устроить дискуссию по проблемной теме. Докладчики и содокладчики во многом определяют содержание, стиль, активность данного занятия, для этого необходимо:

- использовать технические средства;
- знать и хорошо ориентироваться в теме всей презентации (семинара);
- уметь дискутировать и быстро отвечать на вопросы;
- четко выполнять установленный регламент: докладчик - 7-10 мин.; содокладчик - 5 мин.; дискуссия - 10 мин;
- иметь представление о композиционной структуре доклада.

После выступления докладчик и содокладчик, должны ответить на вопросы слушателей.

В подготовке доклада выделяют следующие этапы:

1. Определение цели доклада: информировать, объяснить, обсудить что-то (проблему, решение, ситуацию и т. п.)
2. Подбор литературы, иллюстративных примеров.
3. Составление плана доклада, систематизация материала, композиционное оформление доклада в виде печатного /рукописного текста и электронной презентации.

#### ***Общая структура доклада***

Построение доклада включает три части: вступление, основную часть и заключение.

#### ***Вступление.***

Вступление должно содержать:

- название презентации (доклада);
- сообщение основной идеи;
- обоснование актуальности обсуждаемого вопроса;

- современную оценку предмета изложения;
- краткое перечисление рассматриваемых вопросов;
- живую интересную форму изложения;
- акцентирование оригинальности подхода.

**Основная часть.**

Основная часть состоит из нескольких разделов, постепенно раскрывающих тему. Возможно использование иллюстрации (графики, диаграммы, фотографии, карты, рисунки) Если необходимо, для обоснования темы используется ссылка на источники с доказательствами, взятыми из литературы (цитирование авторов, указание цифр, фактов, определений). Изложение материала должно быть связным, последовательным, доказательным.

Задача основной части - представить достаточно данных для того, чтобы слушатели и заинтересовались темой и захотели ознакомиться с материалами. При этом логическая структура теоретического блока не должны даваться без наглядных пособий, аудио-визуальных и визуальных материалов.

**Заключение.**

Заключение - это ясное четкое обобщение, в котором подводятся итоги, формулируются главные выводы, подчеркивается значение рассмотренной проблемы, предлагаются самые важные практические рекомендации. Требования к оформлению доклада. Объем машинописного текста доклада должен быть рассчитан на произнесение доклада в течение 7 -10 минут (3-5 машинописных листа текста с докладом).

Доклад оценивается по следующим критериям:

<i>Критерии оценки доклада, сообщения</i>	<i>Количество баллов</i>
Содержательность, информационная насыщенность доклада	1
Наличие аргументов	1
Наличие выводов	1
Наличие презентации доклада	1
Владение профессиональной лексикой	1
Итого:	5

Электронные презентации выполняются в программе MS PowerPoint в виде слайдов в следующем порядке: • титульный лист с заголовком темы и автором исполнения презентации; • план презентации (5-6 пунктов - это максимум); • основная часть (не более 10 слайдов); • заключение (вывод). Общие требования к стилевому оформлению презентации: • дизайн должен быть простым и лаконичным; • основная цель - читаемость, а не субъективная красота; цветовая гамма должна состоять не более чем из двух-трех цветов; • всегда должно быть два типа слайдов: для титульных и для основного текста; • размер шрифта должен быть: 24–54 пункта (заголовок), 18–36 пунктов (обычный текст); • текст должен быть свернут до ключевых слов и фраз. Полные развернутые предложения на слайдах таких презентаций используются только при цитировании; каждый слайд должен иметь заголовок; • все слайды должны быть выдержаны в одном стиле; • на каждом слайде должно быть не более трех иллюстраций; • слайды должны быть пронумерованы с указанием общего количества слайдов

#### 4. Методические рекомендации по написанию эссе

*Эссе* - это самостоятельная письменная работа на тему, предложенную преподавателем. Цель эссе состоит в развитии навыков самостоятельного творческого мышления и письменного изложения собственных мыслей. Писать эссе чрезвычайно полезно, поскольку это позволяет автору научиться четко и грамотно формулировать мысли, структурировать информацию, использовать основные категории анализа, выделять причинно-следственные связи, иллюстрировать понятия соответствующими примерами, аргументировать свои выводы; овладеть научным стилем речи.

Эссе должно содержать: четкое изложение сути поставленной проблемы, включать самостоятельно проведенный анализ этой проблемы с использованием концепций и аналитического инструментария, рассматриваемого в рамках дисциплины, выводы, обобщающие авторскую позицию по поставленной проблеме. В зависимости от специфики дисциплины формы эссе могут значительно дифференцироваться. В некоторых случаях это может быть анализ имеющихся статистических данных по изучаемой проблеме, анализ материалов из средств массовой информации и использованием изучаемых моделей, подробный разбор предложенной задачи с развернутыми мнениями, подбор и детальный анализ примеров, иллюстрирующих проблему и т.д.

Построение эссе - это ответ на вопрос или раскрытие темы, которое основано на классической системе доказательств.

##### *Структура эссе*

1. *Титульный лист* (заполняется по единой форме);
2. *Введение* - суть и обоснование выбора данной темы, состоит из ряда компонентов, связанных логически и стилистически.

На этом этапе очень важно правильно *сформулировать вопрос, на который вы собираетесь найти ответ в ходе своего исследования.*

3. *Основная часть* - теоретические основы выбранной проблемы и изложение основного вопроса.

Данная часть предполагает развитие аргументации и анализа, а также обоснование их, исходя из имеющихся данных, других аргументов и позиций по этому вопросу. В этом заключается основное содержание эссе и это представляет собой главную трудность. Поэтому важное значение имеют подзаголовки, на основе которых осуществляется структурирование аргументации; именно здесь необходимо обосновать (логически, используя данные или строгие рассуждения) предлагаемую аргументацию/анализ. Там, где это необходимо, в качестве аналитического инструмента можно использовать графики, диаграммы и таблицы.

В зависимости от поставленного вопроса анализ проводится на основе следующих категорий:

Причина - следствие, общее - особенное, форма - содержание, часть - целое, постоянство - изменчивость.

В процессе построения эссе необходимо помнить, что один параграф должен содержать только одно утверждение и соответствующее доказательство, подкрепленное графическим и иллюстративным материалом. Следовательно, наполняя содержанием разделы аргументацией (соответствующей подзаголовкам), необходимо в пределах параграфа ограничить себя рассмотрением одной главной мысли.

Хорошо проверенный (и для большинства — совершенно необходимый) способ построения любого эссе - использование подзаголовков для обозначения ключевых моментов аргументированного изложения: это помогает посмотреть на то, что предполагается сделать (и ответить на вопрос, хорош ли замысел). Такой подход поможет следовать точно определенной цели в данном исследовании. Эффективное использование подзаголовков - не только обозначение основных пунктов, которые необходимо осветить.



Их последовательность может также свидетельствовать о наличии или отсутствии логичности в освещении темы.

4. *Заключение* - обобщения и аргументированные выводы по теме с указанием области ее применения и т.д. Подытоживает эссе или еще раз вносит пояснения, подкрепляет смысл и значение изложенного в основной части. Методы, рекомендуемые для составления заключения: повторение, иллюстрация, цитата, впечатляющее утверждение. Заключение может содержать такой очень важный, дополняющий эссе элемент, как указание на применение (импликацию) исследования, не исключая взаимосвязи с другими проблемами.

#### ***Структура аппарата доказательств, необходимых для написания эссе***

Доказательство - это совокупность логических приемов обоснования истинности какого-либо суждения с помощью других истинных и связанных с ним суждений. Оно связано с убеждением, но не тождественно ему: аргументация или доказательство должны основываться на данных науки и общественно-исторической практики, убеждения же могут быть основаны на предрассудках, неосведомленности людей в вопросах экономики и политики, видимости доказательности. Другими словами, доказательство или аргументация - это рассуждение, использующее факты, истинные суждения, научные данные и убеждающее нас в истинности того, о чем идет речь.

Структура любого доказательства включает в себя три составляющие: тезис, аргументы и выводы или оценочные суждения.

*Тезис* - это положение (суждение), которое требуется доказать. *Аргументы* - это категории, которыми пользуются при доказательстве истинности тезиса. *Вывод* - это мнение, основанное на анализе фактов. *Оценочные суждения* - это мнения, основанные на наших убеждениях, верованиях или взглядах. *Аргументы* обычно делятся на следующие группы:

1. *Удостоверенные факты* — фактический материал (или статистические данные).
2. *Определения* в процессе аргументации используются как описание понятий, связанных с тезисом.
3. *Законы* науки и ранее доказанные теоремы тоже могут использоваться как аргументы доказательства.

#### ***Требования к фактическим данным и другим источникам***

При написании эссе чрезвычайно важно то, как используются эмпирические данные и другие источники (особенно качество чтения). Все (фактические) данные соотносятся с конкретным временем и местом, поэтому прежде, чем их использовать, необходимо убедиться в том, что они соответствуют необходимому для исследований времени и месту. Соответствующая спецификация данных по времени и месту — один из способов, который может предотвратить чрезмерное обобщение, результатом которого может, например, стать предположение о том, что все страны по некоторым важным аспектам одинаковы (если вы так полагаете, тогда это должно быть доказано, а не быть голословным утверждением).

Всегда можно избежать чрезмерного обобщения, если помнить, что в рамках эссе используемые данные являются иллюстративным материалом, а не заключительным актом, т.е. они подтверждают аргументы и рассуждения и свидетельствуют о том, что автор умеет использовать данные должным образом. Нельзя забывать также, что данные, касающиеся спорных вопросов, всегда подвергаются сомнению. От автора не ждут определенного или окончательного ответа. Необходимо понять сущность фактического материала, связанного с этим вопросом (соответствующие индикаторы? насколько надежны данные для построения таких индикаторов? к какому заключению можно прийти на основании имеющихся данных и индикаторов относительно причин и следствий? и т.д.), и продемонстрировать это в эссе. Нельзя ссылаться на работы, которые автор эссе не читал сам.

### **Как подготовить и написать эссе?**

Качество любого эссе зависит от трех взаимосвязанных составляющих, таких как:

1. Исходный материал, который будет использован (конспекты прочитанной литературы, лекций, записи результатов дискуссий, собственные соображения и накопленный опыт по данной проблеме).

2. Качество обработки имеющегося исходного материала (его организация, аргументация и доводы).

3. Аргументация (насколько точно она соотносится с поднятыми в эссе проблемами).

Процесс написания эссе можно разбить на несколько стадий: обдумывание - планирование - написание - проверка - правка.

*Планирование* - определение цели, основных идей, источников информации, сроков окончания и представления работы.

*Цель* должна определять действия.

*Идеи*, как и цели, могут быть конкретными и общими, более абстрактными. Мысли, чувства, взгляды и представления могут быть выражены в форме аналогий, ассоциации, предположений, рассуждений, суждений, аргументов, доводов и т.д.

*Аналогии* - выявление идеи и создание представлений, связь элементов значений.

*Ассоциации* - отражение взаимосвязей предметов и явлений действительности в форме закономерной связи между нервно - психическими явлениями (в ответ на тот или иной словесный стимул выдать «первую пришедшую в голову» реакцию).

*Предположения* - утверждение, не подтвержденное никакими доказательствами.

*Рассуждения* - формулировка и доказательство мнений.

*Аргументация* - ряд связанных между собой суждений, которые высказываются для того, чтобы убедить читателя (слушателя) в верности (истинности) тезиса, точки зрения, позиции.

*Суждение* - фраза или предложение, для которого имеет смысл вопрос: истинно или ложно?

*Доводы* - обоснование того, что заключение верно абсолютно или с какой-либо долей вероятности. В качестве доводов используются факты, ссылки на авторитеты, заведомо истинные суждения (законы, аксиомы и т.п.), доказательства (прямые, косвенные, «от противного», «методом исключения») и т.д.

Перечень, который получится в результате перечисления идей, поможет определить, какие из них нуждаются в особенной аргументации.

*Источники*. Тема эссе подскажет, где искать нужный материал. Обычно пользуются библиотекой, Интернет-ресурсами, словарями, справочниками. Пересмотр означает редактирование текста с ориентацией на качество и эффективность.

*Качество текста* складывается из четырех основных компонентов: ясности мысли, внятности, грамотности и корректности.

*Мысль* - это содержание написанного. Необходимо четко и ясно формулировать идеи, которые хотите выразить, в противном случае вам не удастся донести эти идеи и сведения до окружающих.

*Внятность* - это доступность текста для понимания. Легче всего ее можно достичь, пользуясь логично и последовательно тщательно выбранными словами, фразами и взаимосвязанными абзацами, раскрывающими тему.

*Грамотность* отражает соблюдение норм грамматики и правописания. Если в чем-то сомневаетесь, загляните в учебник, справьтесь в словаре или руководстве по стилистике или дайте прочитать написанное человеку, чья манера писать вам нравится.

*Корректность* — это стиль написанного. Стиль определяется жанром, структурой работы, целями, которые ставит перед собой пишущий, читателями, к которым он обращается.

## 5. Методические рекомендации по подготовке семинарским занятиям

Семинар представляет собой комплексную форму и завершающее звено в изучении определенных тем, предусмотренных программой учебной дисциплины. Комплексность данной формы занятий определяется тем, что в ходе её проведения сочетаются выступления обучающихся и преподавателя: рассмотрение обсуждаемой проблемы и анализ различных, часто дискуссионных позиций; обсуждение мнений обучающихся и разъяснение (консультация) преподавателя; углубленное изучение теории и приобретение навыков умения ее использовать в практической работе.

По своему назначению семинар, в процессе которого обсуждается та или иная научная проблема, способствует:

- углубленному изучению определенного раздела учебной дисциплины, закреплению знаний;
- отработке методологии и методических приемов познания;
- выработке аналитических способностей, умения обобщения и формулирования выводов;
- приобретению навыков использования научных знаний в практической деятельности;
- выработке умения кратко, аргументированно и ясно излагать обсуждаемые вопросы;
- осуществлению контроля преподавателя за ходом обучения.

Семинары представляет собой *дискуссию* в пределах обсуждаемой темы (проблемы). Дискуссия помогает участникам семинара приобрести более совершенные знания, проникнуть в суть изучаемых проблем. Выработать методологию, овладеть методами анализа социально-экономических процессов. Обсуждение должно носить творческий характер с четкой и убедительной аргументацией.

По своей структуре семинар начинается со вступительного слова преподавателя, в котором кратко излагаются место и значение обсуждаемой темы (проблемы) в данной дисциплине, напоминаются порядок и направления ее обсуждения. Конкретизируется ранее известный обучающимся план проведения занятия. После этого начинается процесс обсуждения вопросов обучающимися. Завершается занятие подведением итогов обсуждения, заключительным словом преподавателя.

Проведение семинарских занятий в рамках учебной группы (20 - 25 человек) позволяет обеспечить активное участие в обсуждении проблемы всех присутствующих.

По ходу обсуждения темы помните, что изучение теории должно быть связано с определением (выработкой) средств, путей применения теоретических положений в практической деятельности, например, при выполнении функций государственного служащего. В то же время важно не свести обсуждение научной проблемы только к пересказу случаев из практики работы, к критике имеющих место недостатков. Дискуссии имеют важное значение: учат дисциплине ума, умению выступать по существу, мыслить логически, выделяя главное, критически оценивать выступления участников семинара.

В процессе проведения семинара обучающиеся могут использовать разнообразные по своей форме и характеру пособия, демонстрируя фактический, в том числе статистический материал, убедительно подтверждающий теоретические выводы и положения. В завершение обсудите результаты работы семинара и сделайте выводы, что хорошо усвоено, а над чем следует дополнительно поработать.

В целях эффективности семинарских занятий необходима обстоятельная подготовка к их проведению. В начале семестра (учебного года) возьмите в библиотеке необходимые методические материалы для своевременной подготовки к семинарам. Готовясь к конкретной теме занятия следует ознакомиться с новыми официальными документами, статьями в периодических журналах, вновь вышедшими монографиями.

## 6. Методические рекомендации по подготовке к дискуссии

Современная практика предлагает широкий круг типов семинарских занятий. Среди них особое место занимает *семинар-дискуссия*, где в диалоге хорошо усваивается новая информация, видны убеждения студента, обсуждаются противоречия (явные и скрытые) и недостатки. Для обсуждения берутся конкретные актуальные вопросы, с которыми студенты предварительно ознакомлены. Дискуссия является одной из наиболее эффективных технологий группового взаимодействия, обладающей особыми возможностями в обучении, развитии и воспитании будущего специалиста.

*Дискуссия* (от лат. discussio - рассмотрение, исследование) - способ организации совместной деятельности с целью интенсификации процесса принятия решений в группе посредством обсуждения какого-либо вопроса или проблемы.

*Дискуссия* обеспечивает активное включение студентов в поиск истины; создает условия для открытого выражения ими своих мыслей, позиций, отношений к обсуждаемой теме и обладает особой возможностью воздействия на установки ее участников в процессе группового взаимодействия. Дискуссию можно рассматривать как *метод интерактивного обучения* и как особую технологию, включающую в себя другие методы и приемы обучения: «мозговой штурм», «анализ ситуаций» и т.д.

Обучающий эффект дискуссии определяется предоставляемой участнику возможностью получить разнообразную информацию от собеседников, продемонстрировать и повысить свою компетентность, проверить и уточнить свои представления и взгляды на обсуждаемую проблему, применить имеющиеся знания в процессе совместного решения учебных и профессиональных задач.

Развивающая функция дискуссии связана со стимулированием творчества обучающихся, развитием их способности к анализу информации и аргументированному, логически выстроенному доказательству своих идей и взглядов, с повышением коммуникативной активности студентов, их эмоциональной включенности в учебный процесс.

Влияние дискуссии на личностное становление студента обуславливается ее целостно - ориентирующей направленностью, созданием благоприятных условий для проявления индивидуальности, самоопределения в существующих точках зрения на определенную проблему, выбора своей позиции; для формирования умения взаимодействовать с другими, слушать и слышать окружающих, уважать чужие убеждения, принимать оппонента, находить точки соприкосновения, соотносить и согласовывать свою позицию с позициями других участников обсуждения.

Безусловно, наличие оппонентов, противоположных точек зрения всегда обостряет дискуссию, повышает ее продуктивность, позволяет создавать с их помощью конструктивный конфликт для более эффективного решения обсуждаемых проблем.

Существует несколько видов дискуссий, использование того или иного типа дискуссии зависит от характера обсуждаемой проблемы и целей дискуссии.

*Дискуссия- диалог* чаще всего применяется для совместного обсуждения учебных и производственных проблем, решение которых может быть достигнуто путем взаимодополнения, группового взаимодействия по принципу «индивидуальных вкладов» или на основе согласования различных точек зрения, достижения консенсуса.

*Дискуссия - спор* используется для всестороннего рассмотрения сложных проблем, не имеющих однозначного решения даже в науке, социальной, политической жизни, производственной практике и т.д. Она построена на принципе «позиционного противостояния» и ее цель - не столько решить проблему, сколько побудить участников дискуссии задуматься над проблемой, уточнить и определить свою позицию; научить аргументировано отстаивать свою точку зрения и в то же время осознать право других иметь свой взгляд на эту проблему, быть индивидуальностью.

Условия эффективного проведения дискуссии:

- информированность и подготовленность студентов к дискуссии,
- свободное владение материалом, привлечение различных источников для аргументации отстаиваемых положений;
- правильное употребление понятий, используемых в дискуссии, их единообразное понимание;
- корректность поведения, недопустимость высказываний, задевающих личность оппонента; установление регламента выступления участников;
- полная включенность группы в дискуссию, участие каждого студента в ней.

**Подготовка студентов к дискуссии:** если тема объявлена заранее, то следует ознакомиться с указанной литературой, необходимыми справочными материалами, продумать свою позицию, четко сформулировать аргументацию, выписать цитаты, мнения специалистов.

**В проведении** дискуссии выделяется несколько этапов.

**Этап 1-й, введение в дискуссию:** формулирование проблемы и целей дискуссии; определение значимости проблемы, совместная выработка правил дискуссии; выяснение однозначности понимания темы дискуссии, используемых в ней терминов, понятий.

**Этап 2-й, обсуждение проблемы:** обмен участниками мнениями по каждому вопросу. Цель этапа - собрать максимум мнений, идей, предложений, соотнося их друг с другом.

**Этап 3-й, подведение итогов обсуждения:** выработка студентами согласованного мнения и принятие группового решения.

Далее подводятся итоги дискуссии, заслушиваются и защищаются проектные задания. После этого проводится "мозговой штурм" по нерешенным проблемам дискуссии, а также выявляются прикладные аспекты, которые можно рекомендовать для включения в курсовые и дипломные работы или в апробацию на практике.

Семинары-дискуссии проводятся с целью выявления мнения студентов по актуальным и проблемным вопросам.

## 7. Методические рекомендации по подготовке к сдаче экзаменов и зачетов

**Экзамен** - одна из важнейших частей учебного процесса, имеющая огромное значение.

Во-первых, готовясь к экзамену, студент приводит в систему знания, полученные на лекциях, семинарах, практических и лабораторных занятиях, разбирается в том, что осталось непонятным, и тогда изучаемая им дисциплина может быть воспринята в полном объеме с присущей ей строгостью и логичностью, ее практической направленностью. А это чрезвычайно важно для будущего специалиста.

Во-вторых, каждый хочет быть волевым и сообразительным., выдержанным и целеустремленным, иметь хорошую память, научиться быстро находить наиболее рациональное решение в трудных ситуациях. Очевидно, что все эти качества не только украшают человека, но и делают его наиболее действенным членом коллектива. Подготовка и сдача экзамена помогают студенту глубже усвоить изучаемые дисциплины, приобрести навыки и качества, необходимые хорошему специалисту.

Конечно, успех на экзамене во многом обусловлен тем, насколько систематически и глубоко работал студент в течение семестра. Совершенно очевидно, что серьезно продумать и усвоить содержание изучаемых дисциплин за несколько дней подготовки к экзамену просто невозможно даже для очень способного студента. И, кроме того, хорошо известно, что быстро выученные на память разделы учебной дисциплины так же быстро забываются после сдачи экзамена.

При подготовке к экзамену студенты не только повторяют и дорабатывают материал дисциплины, которую они изучали в течение семестра, они обобщают полученные знания, осмысливают методологию предмета, его систему, выделяют в нем основное и главное, воспроизводят общую картину с тем, чтобы яснее понять связь между отдельными элементами дисциплины. Вся эта обобщающая работа проходит в условиях напряжения воли и сознания, при значительном отвлечении от повседневной жизни, т. е. в условиях, благоприятствующих пониманию и запоминанию.

Подготовка к экзаменам состоит в приведении в порядок своих знаний. Даже самые способные студенты не в состоянии в короткий период зачетно-экзаменационной сессии усвоить материал целого семестра, если они над ним не работали в свое время. Для тех, кто мало занимался в семестре, экзамены принесут мало пользы: что быстро пройдено, то быстро и забудется. И хотя в некоторых случаях студент может «проскочить» через экзаменационный барьер, в его подготовке останется серьезный пробел, трудно восполняемый впоследствии.

Определив назначение и роль экзаменов в процессе обучения, попытаемся на этой основе пояснить, как лучше готовиться к ним.

Экзаменам, как правило, предшествует защита курсовых работ (проектов) и сдача зачетов. К экзаменам допускаются только студенты, защитившие все курсовые работы (проекты) и сдавшие все зачеты. В вузе сдача зачетов организована так, что при систематической работе в течение семестра, своевременной и успешной сдаче всех текущих работ, предусмотренных графиком учебного процесса, большая часть зачетов не вызывает повышенной трудности у студента. Студенты, работавшие в семестре по плану, подходят к экзаменационной сессии без напряжения, без излишней затраты сил в последнюю, «зачетную» неделю.

Подготовку к экзамену следует начинать с первого дня изучения дисциплины. Как правило, на лекциях подчеркиваются наиболее важные и трудные вопросы или разделы дисциплины, требующие внимательного изучения и обдумывания. Нужно эти вопросы выделить и обязательно постараться разобраться в них, не дожидаясь экзамена, проработать их, готовясь к семинарам, практическим или лабораторным занятиям, попробовать самостоятельно решить несколько типовых задач. И если, несмотря на это, часть материала осталась неувоенной, ни в коем случае нельзя успокаиваться, надеясь

на то, что это не попадет на экзамене. Факты говорят об обратном; если те или другие вопросы учебной дисциплины не вошли в экзаменационный билет, преподаватель может их задать (и часто задает) в виде дополнительных вопросов.

Точно такое же отношение должно быть выработано к вопросам и задачам, перечисленным в программе учебной дисциплины, выдаваемой студентам в начале семестра. Обычно эти же вопросы и аналогичные задачи содержатся в экзаменационных билетах. Не следует оставлять без внимания ни одного раздела дисциплины: если не удалось в чем-то разобраться самому, нужно обратиться к товарищам; если и это не помогло выяснить какой-либо вопрос до конца, нужно обязательно задать этот вопрос преподавателю на предэкзаменационной консультации. Чрезвычайно важно приучить себя к умению самостоятельно мыслить, учиться думать, понимать суть дела. Очень полезно после проработки каждого раздела восстановить в памяти содержание изученного материала, кратко записав это на листе бумаги, создать карту памяти (умственную карту), изобразить необходимые схемы и чертежи (логико-графические схемы), например, отобразить последовательность вывода теоремы или формулы. Если этого не сделать, то большая часть материала останется не понятой, а лишь формально заученной, и при первом же вопросе экзаменатора студент убедится в том, насколько поверхностно он усвоил материал.

В период экзаменационной сессии происходит резкое изменение режима работы, отсутствует посещение занятий по расписанию. При всяком изменении режима работы очень важно скорее приспособиться к новым условиям. Поэтому нужно сразу выбрать такой режим работы, который сохранился бы в течение всей сессии, т. е. почти на месяц. Необходимо составить для себя новый распорядок дня, чередуя занятия с отдыхом. Для того чтобы сократить потерю времени на включение в работу, рабочие периоды целесообразно делать длительными, разделив день примерно на три части: с утра до обеда, с обеда до ужина и от ужина до сна.

Каждый рабочий период дня надо заканчивать отдыхом. Наилучший отдых в период экзаменационной сессии - прогулка, кратковременная пробежка или какой-либо неутомительный физический труд.

При подготовке к экзаменам основное направление дают программа учебной дисциплины и студенческий конспект, которые указывают, что наиболее важно знать и уметь делать. Основной материал должен прорабатываться по учебнику (если такой имеется) и учебным пособиям, так как конспекта далеко недостаточно для изучения дисциплины. Учебник должен быть изучен в течение семестра, а перед экзаменом сосредоточьте внимание на основных, наиболее сложных разделах. Подготовку по каждому разделу следует заканчивать восстановлением по памяти его краткого содержания в логической последовательности.

За один - два дня до экзамена назначается консультация. Если ее правильно использовать, она принесет большую пользу. Во время консультации студент имеет полную возможность получить ответ на нее ни ясные ему вопросы. А для этого он должен проработать до консультации все темы дисциплины. Кроме того, преподаватель будет отвечать на вопросы других студентов, что будет для вас повторением и закреплением знаний. И еще очень важное обстоятельство: преподаватель на консультации, как правило, обращает внимание на те вопросы, по которым на предыдущих экзаменах ответы были неудовлетворительными, а также фиксирует внимание на наиболее трудных темах дисциплины. Некоторые студенты не приходят на консультации либо потому, что считают, что у них нет вопросов к преподавателю, либо полагают, что у них и так мало времени и лучше самому прочитать материал в конспекте или в учебнике. Это глубокое заблуждение. Никакая другая работа не сможет принести столь значительного эффекта накануне экзамена, как консультация преподавателя.

Но консультация не может возместить отсутствия длительной работы в течение семестра и помочь за несколько часов освоить материал, требующийся к экзамену. На

консультации студент получает ответы на трудные или оставшиеся неясными вопросы и, следовательно, дорабатывается материал. Консультации рекомендуется посещать, подготовив к ним все вопросы, вызывающие сомнения. Если студент придет на консультацию, не проработав всего материала, польза от такой консультации будет невелика.

Итак, *основные советы* для подготовки к сдаче зачетов и экзаменов состоят в следующем:

- лучшая подготовка к зачетам и экзаменам - равномерная работа в течение всего семестра;
- используйте программы учебных дисциплин - это организует вашу подготовку к зачетам и экзаменам;
- учитывайте, что для полноценного изучения учебной дисциплины необходимо время;
- составляйте планы работы во времени;
- работайте равномерно и ритмично;
- курсовые работы (проекты) желательно защищать за одну - две недели до начала зачетно-экзаменационной сессии;
- все зачеты необходимо сдавать до начала экзаменационной сессии;
- помните, что конспект не заменяет учебник и учебные пособия, а помогает выбрать из него основные вопросы и ответы;
- при подготовке наибольшее внимание и время уделяйте трудным и непонятным вопросам учебной дисциплины;
- грамотно используйте консультации;
- соблюдайте правильный режим труда и отдыха во время сессии, это сохранит работоспособность и даст хорошие результаты;
- учитесь владеть собой на зачете и экзамене;
- учитесь точно и кратко передавать свои мысли, поясняя их, если нужно, логико-графическими схемами.

Очень важным условием для правильного режима работы в период экзаменационной сессии является нормальный сон, иначе в день экзамена не будет чувства бодрости и уверенности.



## ЗАКЛЮЧЕНИЕ

Методические указания по выполнению самостоятельной работы обучающихся являются неотъемлемой частью процесса обучения в вузе. Правильная организация самостоятельной работы позволяет обучающимся развивать умения и навыки в усвоении и систематизации приобретаемых знаний, обеспечивает высокий уровень успеваемости в период обучения, способствует формированию навыков совершенствования профессионального мастерства. Также внеаудиторное время включает в себя подготовку к аудиторным занятиям и изучение отдельных тем, расширяющих и углубляющих представления обучающихся по разделам изучаемой дисциплины.

Таким образом, обучающийся используя методические указания может в достаточном объеме усвоить и успешно реализовать конкретные знания, умения, навыки и получить опыт при выполнении следующих условий:

- 1) систематическая самостоятельная работа по закреплению полученных знаний и навыков;
- 2) добросовестное выполнение заданий;
- 3) выяснение и уточнение отдельных предпосылок, умозаключений и выводов, содержащихся в учебном курсе;
- 4) сопоставление точек зрения различных авторов по затрагиваемым в учебном курсе проблемам; выявление неточностей и некорректного изложения материала в периодической и специальной литературе;
- 5) периодическое ознакомление с последними теоретическими и практическими достижениями в области управления персоналом;
- 6) проведение собственных научных и практических исследований по одной или нескольким актуальным проблемам для *HR*;
- 7) подготовка научных статей для опубликования в периодической печати, выступление на научно-практических конференциях, участие в работе студенческих научных обществ, круглых столах и диспутах по проблемам управления персоналом.

Контроль результатов внеаудиторной самостоятельной работы студентов осуществляется в пределах времени, отведенного на обязательные учебные занятия по дисциплине

## СПИСОК ИСПОЛЬЗОВАННЫХ ИСТОЧНИКОВ

1. Долгоруков А. Метод case-study как современная технология профессионально - ориентированного обучения [Электронный ресурс]. Режим доступа: <http://evolkov.net/case/case.study.html>
2. Методические рекомендации по написанию реферата. [Электронный ресурс]. Режим доступа: <http://www.hse.spb.ru/edu/recommendations/method-referat-2005.phtml>
3. Фролова Н. А. Реферирование и аннотирование текстов по специальности (на материале немецкого языка): Учеб. пособие / ВолгГТУ, Волгоград, 2006. - С.5.



**МЕТОДИЧЕСКИЕ УКАЗАНИЯ**  
по выполнению контрольной работы по дисциплине  
**Б1.В.09 ГРУЗОПОДЪЕМНЫЕ МАШИНЫ И МЕХАНИЗМЫ**

Специальность  
*21.04.04 Горное дело*

Направленность (профиль) подготовки  
*Горные машины и оборудование*

Форма обучения: **очная, заочная**  
Год набора: **2021**

Автор: Белов С.В., к.т.н., доцент

Одобрена на заседании кафедры  
Горной механики

Зав.кафедрой \_\_\_\_\_  
Макаров Н.В.  
Протокол № 175 от 08.10.2020

Рассмотрена методической комиссией  
горно-механического факультета

Председатель \_\_\_\_\_  
Осипов П.А.  
Протокол № 2 от 14.10.2020

Екатеринбург

## **ОГЛАВЛЕНИЕ**

ВВЕДЕНИЕ.....	3
1. РЕКОМЕНДАЦИИ ПО ПОДГОТОВКЕ К КОНТРОЛЬНОЙ РАБОТЕ...	4
2. ОФОРМЛЕНИЕ КОНТРОЛЬНОЙ РАБОТЫ .....	4
3. ЗАДАНИЯ К КОНТРОЛЬНОЙ РАБОТЕ .....	4
ЛИТЕРАТУРА.....	10

## ВВЕДЕНИЕ

Решение задач способствует формированию материалистического мировоззрения, лучшему пониманию теории, установлению ее связи с практикой, расширению эрудиции, развивает логическое мышление, стремление к преодолению трудностей, вырабатывает культуру труда.

**Цель контрольной работы:** проверка приобретенных студентами навыков правильного решения многих практических вопросов.

Контрольная работа соответствует следующим компетенциям федерального государственного образовательного стандарта по направлению подготовки **21.05.04 Горное дело**, специализации № 9 - «**Горные машины и оборудование**».:

**Компетенции, формируемые в процессе изучения дисциплины:**

*универсальные*

-

*общепрофессиональные*

-

*профессиональные*

*в проектно-конструкторской деятельности*

-

*в производственно-технологической деятельности*

- способен создавать и (или) эксплуатировать оборудование и технические системы обеспечения эффективной и безопасной реализации технологических процессов при производстве работ по переработке твердых полезных ископаемых (ПК-7).

**Результат изучения дисциплины:**

*Знать:*

- историю развития грузоподъемной техники, современные отечественные и зарубежные достижения в области грузоподъемных машин и механизмов;
- основные термины и понятия в области грузоподъемной техники, нормативные документы, регламентирующие безопасность, проектирование и эксплуатацию грузоподъемных машин и механизмов;
- фундаментальные основы теории грузоподъемной техники;
- методики выбора и инженерного расчета грузоподъемных машин и механизмов;
- типовые конструкции и схемы грузоподъемных машин и механизмов.

*Уметь:*

- выполнять необходимые инженерные расчеты по конструкции машин и механизмов, их функционированию в технологическом процессе;
- разрабатывать проекты деталей и узлов грузоподъемного оборудования, оформлять конструкторско-технологическую документацию;
- создавать и эксплуатировать грузоподъемное оборудование, его автоматизированные системы управления, обеспечивающие эффективную и безопасную реализацию технологических процессов;
- разрабатывать, согласовывать и утверждать нормативные документы, регламентирующие порядок эксплуатации грузоподъемной техники.

*Владеть:*

- методами инженерного расчета и выбора основных параметров грузоподъемных машин и механизмов;
- навыками проектирования деталей и сборочных узлов машин и механизмов;
- навыками оформления рабочих и сборочных чертежей.

## 1. РЕКОМЕНДАЦИИ ПО ПОДГОТОВКЕ К КОНТРОЛЬНОЙ РАБОТЕ

При подготовке к контрольной работе необходимо изучить примеры, рассмотренные на лекциях, а также в пособии [1].

## 2. ОФОРМЛЕНИЕ КОНТРОЛЬНОЙ РАБОТЫ

Контрольная работа должна включать следующие этапы:

1. Прочитать теорию.
2. Провести необходимые вычисления по исходным данным.
3. Оформить в соответствии с требованиями.

## 3. ЗАДАНИЯ К КОНТРОЛЬНОЙ РАБОТЕ

### §1. ПОДЪЕМНЫЕ КАНАТЫ

#### **Примеры расчета**

Рассчитать и выбрать стандартный подъемный канат для грузоподъемной установки с равновесным уравновешивающим канатом (рис. 3.1).

Расстояние от нижней приемной площадки до оси верхнего направляющего шкива  $H = 450$  м (нижняя приемная площадка для клетей — уровень околоствольного двора, для скипов — уровень их загрузки в зумпфе). Клеть двухэтажная 2УКНЗ.3-3 на одну вагонетку АГ-1,0 в этаже. Вместимость вагонетки —  $1 \text{ м}^3$ , собственная масса — 509 кг. Собственная масса клетки 5700 кг. Так как установка грузоподъемная, то она может транспортировать и породу, плотностью  $2200 \text{ кг/м}^3$  (плотность угля  $1200 — 1300 \text{ кг/м}^3$ ). Следовательно, полезная масса  $Q_{\text{п}} = 2 \cdot 2200 = 4400$  кг, а общая масса, которую воспринимает канат  $Q_{\text{р}} + Q_{\text{с}} = 4400 + 5700 + 2 \cdot 509 = 11118$  кг.



Рис.3.1. К расчету подъемных кранов

*Решение.* Принимаем канат с временным сопротивлением разрыву  $\sigma_{в} = 1568 \text{ Н/мм}^2$ .

Так как установка грузоподъемная, то запас прочности нового каната по Правилам безопасности (ПБ)  $z \geq 7.5$  (для одноканатных грузовых установок  $z \geq 6.5$ , для людских  $z \geq 9$ , для установок со шкивом трения  $z \geq 8$ ; для многоканатных грузовых  $z \geq 7$ , людских, грузоподъемных установок  $z \geq 8$ ).

Условная плотность каната круглопрядной конструкции  $\rho_0 = 9400 \text{ кг/м}^3$ .

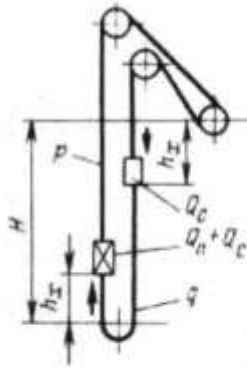

Линейная масса каната (кг/м) для установок с равновесным уравновешивающим канатом ( $q=p$ ) и без него ( $q=0$ ):

$$p = \frac{Q_{\text{п}} + Q_{\text{с}}}{\frac{\sigma}{gz\rho_0} - H_{\text{к}}} \quad (3.1)$$

Подставив числовые данные в формулу (3.1), получим:

$$p = \frac{4400 + 6718}{\frac{1568 \cdot 10^6}{9,81 \cdot 7,5 \cdot 9400} - 450} = 6,12 \text{ кг/м.}$$

Расчетная масса 1000 м каната  $m = 6,12 \cdot 1000 = 6120$  кг. Принимаем  $m_0 = 6349$  (см. прил. 6), тогда  $p = 6,349$  кг/м. Суммарное разрывное усилие всех проволок каната  $Q_p = 1\,010\,000$  Н.

Запас прочности каната

$$z = \frac{Q_p}{g(Q_{\text{п}} + Q_{\text{с}} + pH_{\text{к}})} \quad (3.2)$$

$$\text{т. е. } z = \frac{1010000}{9,81(4400 + 6718 + 6,349 \cdot 450)} = 7,37,$$

что недопустимо ПБ. Поэтому по прил. 6 принимаем канат с  $p = 7,397$  кг/м и  $Q_p = 1\,175\,000$  Н. Запас прочности этого каната

$$z = \frac{1175000}{9,81(4400 + 6718 + 7,397 \cdot 450)} = 8,29,$$

что по ПБ допустимо.

Окончательно выбираем стандартный подъемный канат с  $p = 7,397$  кг/м и  $Q_p = 1\,175\,000$  Н, диаметр каната  $d_k = 45$  мм.

### Задания.

3.1. Рассчитать и выбрать стандартный подъемный канат для грузоподъемной установки без уравновешивающего каната, если  $H_{\text{к}} = 580$  м. Клеть 2УКН 3,3-3 двухэтажная на две вагонетки ВГ-1,4 в этаже. Собст-

венная масса клетки 5700 кг, одной вагонетки — 674 кг; полезная масса одной вагонетки по углю 1820 кг (порода этим подъемом не транспортируется);  $z \geq 7,5$ ;  $\sigma_B = 1764 \text{ Н/мм}^2$ .

3.2. Рассчитать и выбрать стандартный подъемный канат для грузоподъемной установки с равновесным уравновешивающим канатом, если  $H_k = 600 \text{ м}$ . Клеть 1УКН 3,6-3 одноэтажная на одну вагонетку ВГ-2,5, собственная масса клетки 3480 кг, одной вагонетки 1140 кг, полезная масса при транспорте породы 5500 кг;  $z \geq 7,5$ ;  $\sigma_B = 1568 \text{ Н/мм}^2$ .

3.3. Рассчитать и выбрать стандартный подъемный канат для скиповой установки без уравновешивающего каната, если  $H_k = 520 \text{ м}$ ; скип 1СН 20-1 с собственной массой 11900 кг, полезной массой угля 17500 кг;  $z = 6,5$ ;  $\sigma_B = 1764 \text{ Н/мм}^2$ .

3.4. Рассчитать и выбрать стандартный подъемный канат для скиповой установки без уравновешивающего каната, если  $H_k = 580 \text{ м}$ ; скип 2СН 9,5-1 с собственной 8460 кг и полезной (по породе) 13600 кг массой;  $z = 6,5$ ;  $\sigma_B = 1568 \text{ Н/мм}^2$ .

3.5. Рассчитать и выбрать стандартный подъемный канат для скиповой установки без уравновешивающего каната, если  $H_k = 550 \text{ м}$ ; скип 2СН 15-2 с собственной массой 13000 кг, полезная масса угля 16700 кг;  $z \geq 6,5$ ;  $\sigma_B = 1764 \text{ Н/мм}^2$ .

3.6. Рассчитать и выбрать стандартный подъемный канат для скиповой установки без уравновешивающего каната, если  $H_k = 530 \text{ м}$ ; скип 2СН 7-1 с собственной массой 7540 кг, полезная масса по породе 9000 кг;  $z \geq 6,5$ ;  $\sigma_B = 1568 \text{ Н/мм}^2$ .

3.7. Рассчитать и выбрать стандартный подъемный канат для скиповой установки без уравновешивающего каната, если  $H_k = 560 \text{ м}$ ; скип 5СН 11-1 с собственной массой 8620 кг, полезная масса угля 9300 кг;  $z \geq 6,5$ ;  $\sigma_B = 1568 \text{ Н/мм}^2$ .

3.8. Рассчитать и выбрать для грузоподъемной установки без уравновешивающего каната стандартный подъемный канат с двойным запасом проч-

ности, если  $H_k = 680$  м; клеть 2УКН 3,6-2 с собственной массой 6930 кг, две вагонетки ВГ-2,5 с собственной массой 1140 кг, полезная масса породы в двух вагонетках 11000 кг;  $\sigma_e = 1764$  Н/мм<sup>2</sup>.

3.9. Рассчитать и выбрать для скиповой установки с равновесным уравновешивающим канатом стандартный подъемный канат с двойным запасом прочности, если  $H_k = 780$  м. Скип 2СН 9,5-1 с собственной массой 8460 кг и полезной массой угля 8500 кг;  $\sigma_e = 1764$  Н/мм<sup>2</sup>.

3.10. Рассчитать и выбрать для скиповой установки без уравновешивающего каната стандартный подъемный канат с двойным запасом прочности, если  $H_k = 675$  м. Скип 1СН 11-1 с собственной массой 8900 кг и полезной массой угля 9300 кг;  $\sigma_b = 1764$  Н/мм<sup>2</sup>.

3.11. Рассчитать и выбрать для скиповой установки без уравновешивающего каната стандартный подъемный канат с двойным запасом прочности, если  $H_k = 730$  м. Скип 2СН 7-1 с собственной массой 7540 кг и полезной массой по породе 9000 кг;  $\sigma_b = 1764$  Н/мм<sup>2</sup>.

3.12. Рассчитать и выбрать для многоканатной скиповой подъемной установки стандартный подъемный канат с двойным запасом прочности, если  $H_k = 980$  м. Скип 1СН 20-2 с собственной массой 16600 кг, полезная масса угля 17500 кг,  $\sigma_e = 1764$  Н/мм<sup>2</sup>. Подъемная машина МК 3,25 x 4.

3.13. Рассчитать и выбрать для многоканатной скиповой подъемной установки стандартный подъемный канат с двойным запасом прочности, если  $H_k = 1000$  м. Скип 2СН 35-2 с собственной массой 25700 кг, полезная масса угля 30000 кг,  $\sigma_d = 1666$  Н/мм<sup>2</sup>. Подъемная машина МК5x4.

3.14. Рассчитать и выбрать для многоканатной скиповой установки стандартный подъемный канат с двойным запасом прочности, если  $H_k = 920$  м. Скип 1СН 11-2 с собственной массой 13900 кг, полезная масса по породе 15000 кг;  $\sigma_b = 1764$  Н/мм<sup>2</sup>; подъемная машина МК 4x4.

3.15. Рассчитать и выбрать для многоканатной скиповой установки стандартный подъемный канат с двойным значением запаса прочности, если  $H_k = 890$  м. Скип 3СН 9,5-2 с собственной массой 14400 кг, полезная масса по

породе 13600 кг;  $\sigma_b = 1764 \text{ Н/мм}^2$ ; подъемная машина МК 3,25х4.

3.16. Определить допустимую ПБ общую массу, воспринимаемую канатом ( $Q_n + Q_c$ ) для системы с равновесным подвесным канатом грузовой установки, если:  $d_k = 45 \text{ мм}$ ;  $\sigma_b = 1764 \text{ Н/мм}^2$ ; запас прочности  $z = 6,5$ ;  $H_k = 550 \text{ м}$ .

3.17. Определить допустимое ПБ значение  $Q_n + Q_c$  для системы без подвесного каната грузоподъемной установки, если  $d_k = 38,5 \text{ мм}$ ;  $\sigma_b = 1568 \text{ Н/мм}^2$ ;  $H_k = 575 \text{ м}$ .

3.18. Определить допустимое ПБ значение  $Q_n + Q_c$  для системы с равновесным подвесным канатом людской установки, если:  $d_k = 32 \text{ мм}$ ;  $\sigma_b = 1568 \text{ Н/мм}^2$ ;  $H_k = 485 \text{ м}$ .

3.19. Определить допустимое ПБ значение  $Q_n + Q_c$  для каната с двойным запасом прочности. Установка грузовая с уравновешивающим канатом. Замером на действующей установке на шахте установлено, что диаметр подъемного каната  $d_k = 42 \text{ мм}$ , уравновешивающий канат плоский шириной 124 мм и толщиной 20 мм. Временное сопротивление разрыву проволок как подъемного, так и уравновешивающего каната  $\sigma_b = 1764 \text{ Н/мм}^2$ ;  $H_k = 750 \text{ м}$ .

3.20. Определить  $Q_n + Q_c$ , допустимую ПБ, на подъемный канат, рассчитанный с двойным запасом прочности. Установка людская с уравновешивающим канатом. Замером на действующей установке на шахте установлено, что диаметр подъемного каната  $d_k = 38,5 \text{ мм}$ , уравновешивающий канат плоский шириной 95 мм и толщиной 15,5 мм. Временное сопротивление разрыву проволок как подъемного, так и уравновешивающего каната  $\sigma_b = 1568 \text{ Н/мм}^2$ ;  $H_k = 685 \text{ м}$ .

3.21. Определить предельную длину каната, если  $Q_n + Q_c = 29400 \text{ кг}$ . Установка грузовая без уравновешивающего каната,  $d_k = 58,5 \text{ мм}$ ,  $\sigma_b = 2764 \text{ Н/мм}^2$ .

3.22. Определить предельную длину каната, если  $Q_n + Q_c = 10688 \text{ кг}$ . Установка грузоподъемная без уравновешивающего каната,  $d_k = 43 \text{ мм}$ ,  $\sigma_b = 1568 \text{ Н/мм}^2$ .

3.23. Определить предельную длину каната, если  $Q_n + Q_c = 10120 \text{ кг}$ .

Установка грузоподъемная с равновесным уравновешивающим канатом,  $d_k = 45$  мм.  $\sigma_b = 1568$  Н/мм<sup>2</sup>.

3.24. Определить размеры цилиндрического барабана и выбрать двухбарабанную подъемную машину, если:  $H = 575$  м;  $H_k = 600$  м;  $p = 7,12$  кг/м;  $d_k = 43$  мм;  $q = 0$ ;  $Q_n = 4260$  кг;  $Q_c = 5500$  кг.

3.25. Определить размеры цилиндрического барабана и выбрать двухбарабанную подъемную машину, если:  $H = 530$  м;  $H_k = 560$  м;  $p = 12,19$  кг/м;  $d_k = 56$  мм;  $q = 0$ ;  $Q_n = 8460$  кг;  $Q_c = 12600$  кг.

3.26. Определить размеры цилиндрического барабана и выбрать двухбарабанную подъемную машину, если:  $H = 555$  м;  $H_k = 580$  м;  $p = 14,25$  кг/м;  $d_k = 60,5$  мм;  $q = 0$ ;  $Q_n = 13000$  кг;  $Q_c = 11000$  кг.

3.27. Определить размеры разрезного цилиндрического барабана и выбрать однобарабанную подъемную машину, если:  $H = 520$  м;  $H_k = 540$  м;  $p = 8,496$  кг/м;  $d_k = 48,5$  мм;  $q = 0$ ;  $Q_n = 9300$  кг;  $Q_c = 8260$  кг.

3.28. Определить размеры разрезного цилиндрического барабана и выбрать однобарабанную подъемную машину, если:  $H = 600$  м;  $H_k = 620$  м;  $p = 11,15$  кг/м;  $d_k = 53,5$  мм;  $q = 0$ ;  $Q_n = 9300$  кг;  $Q_c = 8620$  кг.

3.29. Определить размеры разрезного цилиндрического барабана и выбрать однобарабанную подъемную машину, если:  $H = 750$  м;  $H_k = 770$  м;  $p = 8,496$  кг/м;  $d_k = 48,5$  мм;  $q = 0$ ;  $Q_n = 8500$  кг;  $Q_c = 8460$  кг.

3.30. Определить длину каната на цилиндрическом барабане двухбарабанной машины 2Ц-6 х 2,4, если:  $d_k = 53,5$  мм,  $b_3 = 3$  мм.

## ЛИТЕРАТУРА

1. СТАЦИОНАРНЫЕ МАШИНЫ. РЕШЕНИЕ ЗАДАЧ: учебное пособие по дисциплинам: «Стационарные машины», «Горные машины и оборудование», «Грузоподъемные машины и механизмы», «Насосы и компрессоры» для выполнения контрольных и расчетно-графических работ студентов направлений: специалитета 21.05.04 – «Горное дело», бакалавриата 15.03.02 – «Технологические машины и оборудование» всех форм обучения / С. В. Белов, В. Я. Потапов, А. В. Долганов, П. А. Костюк. – Екатеринбург: Изд-во УГГУ, 2019. – 165 с.
2. Правила безопасности в угольных и сланцевых шахтах. — М.: Недра, 1986.



**МЕТОДИЧЕСКИЕ УКАЗАНИЯ**  
по выполнению практических работ по дисциплине  
**Б1.В.09 ГРУЗОПОДЪЕМНЫЕ МАШИНЫ И МЕХАНИЗМЫ**

Специальность -  
**21.05.04 – Горное дело**

Направленность (профиль) подготовки  
**Горные машины и оборудование**

форма обучения: очная, заочная

год набора: 2021

Автор: Белов С.В., к.т.н., доцент

Одобрена на заседании кафедры  
Горной механики

Зав.кафедрой \_\_\_\_\_

Макаров Н.В.

Протокол № 175 от 08.10.2020

Рассмотрена методической комиссией  
горно-механического факультета

Председатель \_\_\_\_\_

Осипов П.А.

Протокол № 2 от 14.10.2020

Екатеринбург

## **ОГЛАВЛЕНИЕ**

ВВЕДЕНИЕ.....	3
1. РЕКОМЕНДАЦИИ ПО ПОДГОТОВКЕ К ПРАКТИЧЕСКИМ ЗАНЯТИЯМ.....	5
2. ТЕМЫ ПРАКТИЧЕСКИХ ЗАНЯТИЙ.....	6
3. Виды контроля.....	7
ЛИТЕРАТУРА.....	7

## ВВЕДЕНИЕ

**Цель практических занятий:** закрепление применения полученных теоретических знаний по грузоподъемным машинам.

Практические занятия призваны закреплять теоретический материал по следующим компетенциям федерального государственного образовательного стандарта по направлению подготовки **21.05.04 Горное дело**, специализации № 9 - «**Горные машины и оборудование**»:

универсальные

-

*общепрофессиональные*

-

*профессиональные*

*в проектно-конструкторской деятельности*

-

*в производственно-технологической деятельности*

- способен рационально эксплуатировать горные машины и оборудование различного функционального назначения в различных климатических, горногеологических и горнотехнических условиях (ПК-2);

- способен создавать и (или) эксплуатировать оборудование и технические системы обеспечения эффективной и безопасной реализации технологических процессов при производстве работ по переработке твердых полезных ископаемых (ПК-7).

**Результат изучения дисциплины «Грузоподъемные машины и механизмы»:**

*Знать:*

- историю развития грузоподъемной техники, современные отечественные и зарубежные достижения в области грузоподъемных машин и механизмов;

- основные термины и понятия в области грузоподъемной техники, нормативные документы, регламентирующие безопасность, проектирование и эксплуатацию грузоподъемных машин и механизмов;

- фундаментальные основы теории грузоподъемной техники;

- методики выбора и инженерного расчета грузоподъемных машин и механизмов;

- типовые конструкции и схемы грузоподъемных машин и механизмов.

*Уметь:*

- выполнять необходимые инженерные расчеты по конструкции машин и механизмов, их функционированию в технологическом процессе;

- разрабатывать проекты деталей и узлов грузоподъемного оборудования, оформлять конструкторско-технологическую документацию;

- создавать и эксплуатировать грузоподъемное оборудование, его автоматизированные системы управления, обеспечивающие эффективную и безопасную реализацию технологических процессов;

- разрабатывать, согласовывать и утверждать нормативные документы, регламентирующие порядок эксплуатации грузоподъемной техники.

*Владеть:*

- методами инженерного расчета и выбора основных параметров грузоподъемных машин и механизмов;

- навыками проектирования деталей и сборочных узлов машин и механизмов;

- навыками оформления рабочих и сборочных чертежей.



# 1. РЕКОМЕНДАЦИИ ПО ПОДГОТОВКЕ К ПРАКТИЧЕСКИМ ЗАНЯТИЯМ

На практических занятиях необходимо стремиться к самостоятельному решению задач, находя для этого более эффективные методы. При этом студентам надо приучить себя доводить решения задач до конечного «идеального» ответа. Это очень важно для будущих специалистов. Практические занятия вырабатывают навыки самостоятельной творческой работы, развивают мыслительные способности.

Практическое занятие – активная форма учебного процесса, дополняющая теоретический курс или лекционную часть учебной дисциплины и призванная помочь обучающимся освоиться в «пространстве» (тематике) дисциплины, самостоятельно прооперировать теоретическими знаниями на конкретном учебном материале.

Выполнению практических занятий предшествует проверка знаний студентов — их теоретической готовности к выполнению задания.

Работы, носящие репродуктивный характер, отличаются тем, что при их проведении студенты пользуются подробными инструкциями, в которых указаны: цель работы, пояснения (теория, основные характеристики), оборудование, аппаратура, материалы и их характеристики, порядок выполнения работы, таблицы, выводы (без формулировки), контрольные вопросы, учебная и специальная литература.

Работы, носящие частично поисковый характер, отличаются тем, что при их проведении студенты не пользуются подробными инструкциями, им не дан порядок выполнения необходимых действий, и требуют от студентов самостоятельного подбора оборудования, выбора способов выполнения работы в инструктивной и справочной литературе и др.

Работы, носящие поисковый характер, характеризуются тем, что студенты должны решить новую для них проблему, опираясь на имеющиеся у них теоретические знания.

При планировании практических занятий преподаватель использует различное сочетание репродуктивных, частично поисковых и поисковых работ, чтобы обеспечить высокий уровень интеллектуальной деятельности.

Формы организации студентов на практических занятиях:

- фронтальная,
- групповая
- индивидуальная.

При фронтальной форме организации занятий все студенты выполняют одновременно одну и ту же работу.

При групповой форме организации занятий одна и та же работа выполняется бригадами по 2—5 человек.

При индивидуальной форме организации занятий каждый студент выполняет индивидуальное задание.

Содержанием практических занятий является:

- решение разного рода задач, в том числе профессиональных (анализ производственных ситуаций, решение ситуационных производственных задач, выполнение профессиональных функций в деловых играх и т.п.);
- выполнение вычислений, расчетов, чертежей;

- изучение, заполнение, разработка инструкционных и технологических карт;
- работа с измерительными приборами, оборудованием;
- самостоятельное выполнение технологических операций;
- работа с нормативными документами, инструктивными материалами, справочниками;
- составление технической и специальной документации и др

## **2. ТЕМЫ ПРАКТИЧЕСКИХ ЗАНЯТИЙ**

### **Практическая работа № 1**

#### **ПОВЕРХНОСТНЫЙ КОМПЛЕКС ПОДЪЕМНЫХ УСТАНОВОК**

Целью работы является изучение вопросов:

1. Основные элементы подъемных установок.
2. Конструкции копров и копровых шкивов.
3. Оборудование здания подъемных машин.
4. Основные требования ПБ к конструкциям подъемных установок

### **Практическая работа № 2**

#### **ПОДЪЕМНЫЕ КАНАТЫ И СРЕДСТВА КОНТРОЛЯ ИХ ЦЕЛОСТНОСТИ**

Целью работы является изучение вопросов:

1. Назначение и устройство канатов.
2. Классификация канатов и их обозначение по ГОСТ.
3. Контроль состояния каната.
4. Требования правил безопасности к подъемным канатам.

### **Практическая работа № 3**

#### **КОНСТРУКЦИИ ПОДЪЕМНЫХ СОСУДОВ**

Целью работы является изучение вопросов:

1. Назначение и классификация подъемных сосудов
2. Конструкции клетей.
3. Конструкции скипов.
4. Конструкции бадей.
5. Требования Правил Безопасности к конструкциям подъемных сосудов.

### **Практическая работа № 4**

#### **КОНСТРУКЦИИ ПОДВЕСНЫХ УСТРОЙСТВ ШАХТНЫХ ПОДЪЕМНЫХ СОСУДОВ**

Целью работы является изучение вопросов:

1. Назначение и классификация подвесных устройств.
2. Конструкции подвесных устройств подъемных сосудов и область их применения.
3. Требования Правил Безопасности, предъявляемые к подвесным и прицепным устройствам.

### **Практическая работа № 5**

## **КОНСТРУКЦИИ ПАРАШЮТНЫХ УСТРОЙСТВ**

Целью работы является изучение вопросов:

1. Назначение, классификация и общее устройство парашютов.
2. Конструктивные особенности типовых парашютных устройств.
3. Основные правила безопасной эксплуатации парашютных устройств.

### **Практическая работа № 6**

## **КОНСТРУКЦИИ ПОДЪЕМНЫХ МАШИН**

Целью работы является изучение вопросов:

1. Назначение и общее устройство подъемных машин
2. Классификация подъемных машин
3. Конструкции коренных частей подъемных машин
4. Механизмы перестановки барабанов
5. Редукторы и привод подъемных машин
6. Аппаратура управления, контроля и защиты подъемных установок
7. Требования Правил Безопасности к конструкциям подъемных машин

### **Практическая работа № 7**

## **ТОРМОЗНЫЕ УСТРОЙСТВА ПОДЪЕМНЫХ МАШИН**

Целью работы является изучение вопросов:

1. Назначение и основные элементы тормозных систем подъемных машин
2. Конструкции исполнительных органов тормозных устройств
3. Приводы исполнительных органов тормозных устройств
4. Системы управления тормозом подъемных машин
5. Правила безопасности при эксплуатации тормозных устройств подъемных машин

### **Практическая работа № 8**

## **ЭЛЕМЕНТЫ НАКЛОННОГО ПОДЪЕМА**

Целью работы является изучение следующих вопросов:

1. Основные схемы наклонных подъемников
2. Конструктивные элементы наклонного подъема для подземных выработок
  - 2.1. Конструкции клетей
  - 2.2. Конструкции скипов
3. Конструктивные элементы наклонного подъема для карьеров
  - 3.1. Грузовой подъем
  - 3.2. Скиповой подъем
4. Конструкции вспомогательного оборудования наклонного подъема.
5. Правила Безопасности при эксплуатации наклонных подъемников.

## **3. ВИДЫ КОНТРОЛЯ**

Оценивание практических работ проводится дифференцированно (по пятибалльной системе) и при определении оценок за семестр рассматривается как один из основных показателей текущего учета знаний.

## **Общие указания к проведению практических занятий и оформлению отчетов**

Тематика лабораторных работ на каждое занятие объявляется студентам заблаговременно.

До прихода в лабораторию студент обязан ознакомиться с содержанием и методикой выполнения лабораторных работ.

Лабораторные работы выполняются студентом индивидуально с оформлением отчета в тетрадях по практикуму. Отчет содержит название и цель работы, назначение и описание конструкции устройства, эскиз устройства или его ксерокопию.

В случае не предоставления отчетов по ранее проведенным работам, к выполнению последующих студент не допускается.

Отчеты защищаются, как правило, в индивидуальном порядке в форме беседы с преподавателем.

Перечень основных контрольных вопросов приводится в практикуме.

По результатам собеседования выставляется оценка в журнале.

После выполнения и защиты всех работ отчет остается у студента для подготовки к экзамену.

### **Вопросы для самоконтроля**

Назначение копров подъемных установок.

Назовите основные элементы конструкции копров.

Перечислите виды копров.

Назначение шкивов трения.

Конструкции шкивов и основные стандарты на изготовление шкивов.

Дайте классификацию подъемных установок.

Перечислите основные элементы подъемной установки.

Приведите классификацию подъемных канатов по назначению.

Перечислите элементы устройства каната.

Перечислите виды покрытий и марки каната.

Назовите виды материалов сердечников каната.

Какие типы канатов используются в качестве хвостовых и подвесных.

Дайте расшифровку каната ГОСТ 3079-69 тип ТЛК-О конструкции  $6 \times 37 = 222$  про-  
волоки с О.С. (прясть 1+6+15+15).

Основные требования ПБ по запасу прочности канатов.

Основные требования и правила проверки эксплуатации канатов.

Назначение подвесных устройств.

Перечислите основные типы подвесных устройств и их конструкций.

Назовите основные элементы коуша (КРГ).

Основные требования ПБ к подвесным устройствам.

Назначение и основные типы парашютных устройств.

Перечислите основные элементы ловителя парашютов (ПТК).

Назначение и конструкция парашютного устройства МПТ (ПТК).

Устройство и назначение амортизаторного устройства.

Назначение и конструкция парашютного устройства ПКЛ.

Конструкция ловителя парашютного устройства ПКИ.

Конструкция парашютного устройства РКЭ.

Конструкция парашютного устройства ПДП.

Конструкция парашютных устройств типа ПШТП и ПКЛШ.

Основные требования ПБ к эксплуатации парашютных устройств.

Назовите преимущества и недостатки основных подъемных сосудов и область их применения.

Назовите элементы конструкции опрокидной и неопрокидной клетей.

Перечислите элементы конструкции скипа.

Основные ПБ при эксплуатации подъемных сосудов.

Назовите область применения, преимущества и недостатки различных типов подъемных машин.

Назначение и устройство подъемной машины типа БЦК:× 2.

Назначение и устройство подъемной машины типа 2Ц - 5 × 2,4.

Назначение и устройство подъемной машины с разрезным барабаном типа ЦР - 3,5 × 3/0,9.

Перечислите механизмы перестановки и принцип их действия.

Принцип действия многоканатной ПУ со шкивами трения (МК 2,5 х 2).

Назначение и основные элементы тормоза подъемной машины.

Типы и конструкции исполнительных органов тормозов.

Устройство привода тормоза и его работа.

Какие нормы ПБ длине струны каната и углам девиации.

Основные ПБ при эксплуатации подъемных машин.

Какие нормы ПБ регламентируют движение подъемных сосудов в стволе людского и грузового подъема.

#### ЛИТЕРАТУРА

1. Ковальский В. Д. Методические указания по выполнению лабораторных работ при изучении подъемных машин и тормозных устройств студентами всех специальностей. Кривой Рог. Изд. КГРУ, 1980, 24 с.
2. Единые правила безопасности при разработке рудных, нерудных и россыпных месторождений полезных ископаемых подземным способом. Ч. I, II. М. НПО-ОБТ. 1996, 215 с.

3. Керопян А.М. Грузоподъемные машины и оборудование [Электронный ресурс]: методические указания по выполнению практических работ / А.М. Керопян, А.Е. Кривенко, Д.А. Кузиев. — Электрон. текстовые данные. — М. : Издательский Дом МИСиС, 2017. — 18 с. — 2227-8397. — Режим доступа: <http://www.iprbookshop.ru/71673.html>
4. Гришко, А. П. Стационарные машины Т. 1 Рудничные подъемные установки: учебник для вузов / А. П. Гришко. – Москва: Издательство МГГУ, 2006. – 477 с.