

МИНОБРНАУКИ РОССИИ

ФГБОУ ВО «Уральский государственный горный университет»



МЕТОДИЧЕСКИЕ РЕКОМЕНДАЦИИ И ЗАДАНИЯ К КОНТРОЛЬНОЙ РАБОТЕ

ОРГАНИЗАЦИЯ ПРЕДПРИНИМАТЕЛЬСКОЙ ДЕЯТЕЛЬНОСТИ

Направление подготовки
38.03.02 Менеджмент

Профиль
Производственный менеджмент

квалификация выпускника: **бакалавр**

Автор: Карагодин В.С., доцент, к.ф.н.

Одобрены на заседании кафедры

Экономики и менеджмента

(название кафедры)

Зав. кафедрой

(подпись)

Мочалова Л.А.

(Фамилия И.О.)

Протокол № 1 от 09.09.2021

Рассмотрены методической комиссией

Инженерно-экономического факультета

(название факультета)

Председатель

(подпись)

Мочалова Л.А.

(Фамилия И.О.)

Протокол № 1 от 29.09.2021

Екатеринбург

ВВЕДЕНИЕ

Данные методические рекомендации необходимы для студентов бакалавриата по направлению подготовки 38.03.02 – «Менеджмент» при организации самостоятельной работы по дисциплине «Организация предпринимательской деятельности» в рамках подготовки и защиты контрольной работы.

В методических рекомендациях содержатся особенности организации подготовки контрольной работы в виде реферата, требования к его оформлению, а также порядок защиты и критерии оценки.

ОРГАНИЗАЦИЯ ПОДГОТОВКИ КОНТРОЛЬНОЙ РАБОТЫ (РЕФЕРАТА)

Общая характеристика реферата

Написание реферата практикуется в учебном процессе в целях приобретения студентом необходимой профессиональной подготовки, развития умения и навыков самостоятельного научного поиска: изучения литературы по выбранной теме, анализа различных источников и точек зрения, обобщения материала, выделения главного, формулирования выводов и т. п. С помощью реферата студент может глубже постигать наиболее сложные проблемы дисциплины, учиться лаконично излагать свои мысли, правильно оформлять работу, докладывать результаты своего труда.

В «Толковом словаре русского языка» дается следующее определение: «**реферат** – краткое изложение содержания книги, статьи, исследования, а также доклад с таким изложением».

Различают два вида реферата:

- *репродуктивный* – воспроизводит содержание первичного текста в форме реферата-конспекта или реферата-резюме. В реферате-конспекте содержится фактическая информация в обобщённом виде, иллюстрированный материал, различные сведения о методах исследования, результатах исследования и возможностях их применения. В реферате-резюме содержатся только основные положения данной темы;

- *продуктивный* – содержит творческое или критическое осмысление реферируемого источника и оформляются в форме реферата-доклада или реферата-обзора. В реферате-докладе, наряду с анализом информации первоисточника, дается объективная оценка проблемы, и он имеет развёрнутый характер. Реферат-обзор составляется на основе нескольких источников и в нем сопоставляются различные точки зрения по исследуемой проблеме.

Студент для изложения материала должен выбрать продуктивный вид реферата.

Выбор темы реферата

Студенту предоставляется право выбора темы реферата из рекомендованного преподавателем дисциплины списка. Выбор темы должен быть осознанным и обоснованным с точки зрения познавательных интересов автора, а также полноты освещения темы в имеющейся научной литературе.

Если интересующая тема отсутствует в рекомендованном списке, то по согласованию с преподавателем студенту предоставляется право самостоятельно предложить тему реферата, раскрывающую содержание изучаемой дисциплины. Тема не должна быть слишком общей и глобальной, так как небольшой объем работы (до 20-25 страниц без учёта приложений) не позволит раскрыть ее.

Начинать знакомство с избранной темой лучше всего с чтения обобщающих работ по данной проблеме, постепенно переходя к узкоспециальной литературе. При этом следует

сразу же составлять библиографические выходные данные используемых источников (автор, название, место и год издания, издательство, страницы).

На основе анализа прочитанного и просмотренного материала по данной теме следует составить тезисы по основным смысловым блокам, с пометками, собственными суждениями и оценками. Предварительно подобранный в литературных источниках материал может превышать необходимый объем реферата.

Формулирование цели и составление плана реферата

Выбрав тему реферата и изучив литературу, необходимо сформулировать цель работы и составить план реферата.

Цель – это осознаваемый образ предвосхищаемого результата. Возможно, формулировка цели в ходе работы будет меняться, но изначально следует ее обозначить, чтобы ориентироваться на нее в ходе исследования. Формулирование цели реферата рекомендуется осуществлять при помощи глаголов: исследовать, изучить, проанализировать, систематизировать, осветить, изложить (представления, сведения), создать, рассмотреть, обобщить и т. д.

Определяясь с целью дальнейшей работы, параллельно необходимо думать над составлением плана, при этом четко соотносить цель и план работы. Правильно построенный план помогает систематизировать материал и обеспечить последовательность его изложения.

Наиболее традиционной является следующая **структура реферата**:

Титульный лист.

Оглавление (план, содержание).

Введение.

1. (полное наименование главы).

1.1. (полное название параграфа, пункта);

1.2. (полное название параграфа, пункта).

2. (полное наименование главы).

2.1. (полное название параграфа, пункта);

2.2. (полное название параграфа, пункта).

} Основная часть

Заключение (выводы).

Библиография (список использованной литературы).

Приложения (по усмотрению автора).

Титульный лист оформляется в соответствии с Приложением.

Оглавление (план, содержание) включает названия всех глав и параграфов (пунктов плана) реферата и номера страниц, указывающие их начало в тексте реферата.

Введение. В этой части реферата обосновывается актуальность выбранной темы, формулируются цель и задачи работы, указываются используемые материалы и дается их краткая характеристика с точки зрения полноты освещения избранной темы. Объем введения не должен превышать 1-1,5 страницы.

Основная часть реферата может быть представлена двумя или тремя главами, которые могут включать 2-3 параграфа (пункта).

Здесь достаточно полно и логично излагаются главные положения в используемых источниках, раскрываются все пункты плана с сохранением связи между ними и последовательности перехода от одного к другому.

Автор должен следить за тем, чтобы изложение материала точно соответствовало цели и названию главы (параграфа). Материал в реферате рекомендуется излагать своими словами, не допуская дословного переписывания из литературных источников. В тексте обязательны ссылки на первоисточники, т. е. на тех авторов, у которых взят данный материал в виде мысли, идеи, вывода, числовых данных, таблиц, графиков, иллюстраций и пр.

Работа должна быть написана грамотным литературным языком. Сокращение слов в тексте не допускается, кроме общеизвестных сокращений и аббревиатуры. Каждый раздел рекомендуется заканчивать кратким выводом.

Заключение (выводы). В этой части обобщается изложенный в основной части материал, формулируются общие выводы, указывается, что нового лично для себя вынес автор реферата из работы над ним. Выводы делаются с учетом опубликованных в литературе различных точек зрения по проблеме, рассматриваемой в реферате, сопоставления их и личного мнения автора реферата. Заключение по объему не должно превышать 1,5-2 страниц.

Библиография (список использованной литературы) – здесь указывается реально использованная для написания реферата литература, периодические издания и электронные источники информации. Список составляется согласно правилам библиографического описания.

Приложения могут включать графики, таблицы, расчеты.

ТРЕБОВАНИЯ К ОФОРМЛЕНИЮ РЕФЕРАТА

Общие требования к оформлению реферата

Рефераты, как правило, требуют изучения и анализа значительного объема статистического материала, формул, графиков и т. п. В силу этого особое значение приобретает правильное оформление результатов проделанной работы.

Текст реферата должен быть подготовлен в печатном виде. Исправления и поправки не допускаются. Текст работы оформляется на листах формата А4, на одной стороне листа, с полями: левое – 25 мм, верхнее – 20 мм, правое – 15 мм и нижнее – 25 мм. При компьютерном наборе шрифт должен быть таким: тип шрифта Times New Roman, кегль 14, междустрочный интервал 1,5.

Рекомендуемый объем реферата – не менее 20 страниц. Титульный лист реферата оформляется студентом по образцу, данному в приложении 1.

Текст реферата должен быть разбит на разделы: главы, параграфы и т. д. Очередной раздел нужно начинать с нового листа.

Все страницы реферата должны быть пронумерованы. Номер страницы ставится снизу страницы, по центру. Первой страницей является титульный лист, но на ней номер страницы не ставится.

Таблицы

Таблицы по содержанию делятся на аналитические и неаналитические. Аналитические таблицы являются результатом обработки и анализа цифровых показателей. Как правило, после таких таблиц делается обобщение, которое вводится в текст словами: «таблица позволяет сделать вывод о том, что...», «таблица позволяет заключить, что...» и т. п.

В неаналитических таблицах обычно помещаются необработанные статистические данные, необходимые лишь для информации и констатации фактов.

Таблицы размещают после первого упоминания о них в тексте таким образом, чтобы их можно было читать без поворота работы или с поворотом по часовой стрелке.

Каждая таблица должна иметь нумерационный и тематический заголовок. Тематический заголовок располагается по центру таблицы, после нумерационного, размещённого в правой стороне листа и включающего надпись «Таблица» с указанием арабскими цифрами номера таблицы. Нумерация таблиц сквозная в пределах каждой главы. Номер таблицы состоит из двух цифр: первая указывает на номер главы, вторая – на номер таблицы в главе по порядку (например: «Таблица 2.2» – это значит, что представленная таблица вторая во второй главе).

Цифры в графах таблиц должны проставляться так, чтобы разряды чисел во всей графе были расположены один под другим. В одной графе количество десятичных знаков должно быть одинаковым. Если данные отсутствуют, то в графах ставят знак тире. Округление числовых значений величин до первого, второго и т. д. десятичного знака для различных значений одного и того же наименования показателя должно быть одинаковым.

Таблицу с большим количеством строк допускается переносить на другую страницу, при этом заголовок таблицы помещают только над ее первой частью, а над переносимой частью пишут «Продолжение таблицы» или «Окончание таблицы». Если в работе несколько таблиц, то после слов «Продолжение» или «Окончание» указывают номер таблицы, а само слово «таблица» пишут сокращенно, например: «Продолжение табл. 1.1», «Окончание табл. 1.1».

На все таблицы в тексте реферата должны быть даны ссылки с указанием их порядкового номера, например: «...в табл. 2.2».

Формулы

Формулы – это комбинации математических знаков, выражающие какие-либо предложения.

Формулы, приводимые в реферате, должны быть наглядными, а обозначения, применяемые в них, соответствовать стандартам.

Пояснения значений символов и числовых коэффициентов следует приводить непосредственно под формулой, в той последовательности, в какой они даны в формуле. Значение каждого символа и числового коэффициента дается с новой строки. Первую строку объяснения начинают со слова «где» без двоеточия после него.

Формулы и уравнения следует выделять из текста свободными строками. Если уравнение не умещается в одну строку, оно должно быть перенесено после знака равенства (=) или после знака (+), минус (–), умножения (x) и деления (:).

Формулы нумеруют арабскими цифрами в пределах всей курсовой работы (реферата) или главы. В пределах реферата используют нумерацию формул одинарную, в пределах главы – двойную. Номер указывают с правой стороны листа на уровне формулы в круглых скобках.

В тексте ссылки на формулы приводятся с указанием их порядковых номеров, например: «...в формуле (2.2)» (второй формуле второй главы).

Иллюстрации

Иллюстрации позволяют наглядно представить явление или предмет такими, какими мы их зрительно воспринимаем, но без лишних деталей и подробностей.

Основными видами иллюстраций являются схемы, диаграммы и графики.

Схема – это изображение, передающее обычно с помощью условных обозначений и без соблюдения масштаба основную идею какого-либо устройства, предмета, сооружения или процесса и показывающее взаимосвязь их главных элементов.

Диаграмма – один из способов изображения зависимости между величинами. Наибольшее распространение получили линейные, столбиковые и секторные диаграммы.

Для построения линейных диаграмм используется координатное поле. По горизонтальной оси в изображенном масштабе откладывается время или факториальные признаки, на вертикальной – показатели на определенный момент (период) времени или размеры результативного независимого признака. Вершины ординат соединяются отрезками – в результате получается ломаная линия.

На столбиковых диаграммах данные изображаются в виде прямоугольников (столбиков) одинаковой ширины, расположенных вертикально или горизонтально. Длина (высота) прямоугольников пропорциональна изображенным ими величинам.

Секторная диаграмма представляет собой круг, разделенный на секторы, величины которых пропорциональны величинам частей изображаемого явления.

График – это результат обработки числовых данных. Он представляет собой условные изображения величин и их соотношений через геометрические фигуры, точки и линии.

Количество иллюстраций в работе должно быть достаточным для пояснения излагаемого текста.

Иллюстрации обозначаются словом «Рис.» и располагаются после первой ссылки на них в тексте так, чтобы их было удобно рассматривать без поворота работы или с поворотом по часовой стрелке. Иллюстрации должны иметь номер и наименование, расположенные по центру, под ней. Иллюстрации нумеруются в пределах главы арабскими цифрами, например: «Рис. 1.1» (первый рисунок первой главы). Ссылки на иллюстрации в тексте реферата приводят с указанием их порядкового номера, например: «...на рис. 1.1».

При необходимости иллюстрации снабжаются поясняющими данными (подрисовочный текст).

Приложения

Приложение – это часть основного текста, которая имеет дополнительное (обычно справочное) значение, но, тем не менее, необходима для более полного освещения темы. По форме они могут представлять собой текст, таблицы, графики, карты. В приложении помещают вспомогательные материалы по рассматриваемой теме: инструкции, методики, положения, результаты промежуточных расчетов, типовые проекты, имеющие значительный объем, затрудняющий чтение и целостное восприятие текста. В этом случае в тексте приводятся основные выводы (результаты) и делается ссылка на приложение, содержащее соответствующую информацию. Каждое приложение должно начинаться с новой страницы. В правом верхнем углу листа пишут слово «Приложение» и указывают номер приложения. Если в реферате больше одного приложения, их нумеруют последовательно арабскими цифрами, например: «Приложение 1», «Приложение 2» и т. д.

Каждое приложение должно иметь заголовок, который помещают ниже слова «Приложение» над текстом приложения, по центру.

При ссылке на приложение в тексте реферата пишут сокращенно строчными буквами «прил.» и указывают номер приложения, например: «...в прил. 1».

Приложения оформляются как продолжение текстовой части реферата со сквозной нумерацией листов. Число страниц в приложении не лимитируется и не включается в общий объем страниц реферата.

Библиографический список

Библиографический список должен содержать перечень и описание только тех источников, которые были использованы при написании реферата.

В библиографическом списке должны быть представлены монографические издания отечественных и зарубежных авторов, материалы профессиональной периодической печати (экономических журналов, газет и еженедельников), законодательные и др. нормативно-правовые акты. При составлении списка необходимо обратить внимание на достижение оптимального соотношения между монографическими изданиями, характеризующими глубину теоретической подготовки автора, и периодикой, демонстрирующей владение современными экономическими данными.

Наиболее распространенным способом расположения наименований литературных источников является алфавитный. Работы одного автора перечисляются в алфавитном порядке их названий. Исследования на иностранных языках помещаются в порядке латинского алфавита после исследований на русском языке.

Ниже приводятся примеры библиографических описаний использованных источников.

Статья одного, двух или трех авторов из журнала

Зотова Л. А., Еременко О. В. Инновации как объект государственного регулирования // *Экономист*. 2010. № 7. С. 17–19.

Статья из журнала, написанная более чем тремя авторами

Валютный курс и экономический рост / С. Ф. Алексашенко, А. А. Клепач, О. Ю. Осипова [и др.] // *Вопросы экономики*. 2010. № 8. С. 18–22.

Книга, написанная одним, двумя или тремя авторами

Иохин В. Я. Экономическая теория: учебник. М.: Юристъ, 2009. 178 с.

Книга, написанная более чем тремя авторами

Экономическая теория: учебник / В. Д. Камаев [и др.]. М.: ВЛАДОС, 2011. 143 с.

Сборники

Актуальные проблемы экономики и управления: сборник научных статей. Екатеринбург: УГГУ, 2010. Вып. 9. 146 с.

Статья из сборника

Данилов А. Г. Система ценообразования промышленного предприятия // *Актуальные проблемы экономики и управления: сб. научных статей*. Екатеринбург: УГГУ, 2010. Вып. 9. С. 107–113.

Статья из газеты

Крашаков А. С. Будет ли обвал рубля // *Аргументы и факты*. 2011. № 9. С. 3.

Библиографические ссылки

Библиографические ссылки требуется приводить при цитировании, заимствовании материалов из других источников, упоминании или анализе работ того или иного автора, а также при необходимости адресовать читателя к трудам, в которых рассматривался данный вопрос.

Ссылки должны быть затекстовыми, с указанием номера соответствующего источника (на который автор ссылается в работе) в соответствии с библиографическим списком и соответствующей страницы.

Пример оформления затекстовой ссылки

Ссылка в тексте: «При оценке стоимости земли необходимо учесть все возможности ее производственного использования» [17, С. 191].

В списке использованных источников:

17. *Борисов Е. Ф.* Основы экономики. М.: Юристъ, 2008. 308 с.

ОРГАНИЗАЦИЯ ЗАЩИТЫ РЕФЕРАТА

Необходимо заранее подготовить тезисы выступления (план-конспект).

Порядок защиты реферата.

1. Краткое сообщение, характеризующее цель и задачи работы, ее актуальность, полученные результаты, вывод и предложения.

2. Ответы студента на вопросы преподавателя.

3. Отзыв руководителя-консультанта о ходе выполнения работы.

Советы студенту:

• Готовясь к защите реферата, вы должны вспомнить материал максимально подробно, и это должно найти отражение в схеме вашего ответа. Но тут же необходимо выделить главное, что наиболее важно для понимания материала в целом, иначе вы сможете проговорить все 15-20 минут и не раскрыть существа вопроса. Особенно строго следует отбирать примеры и иллюстрации.

- Вступление должно быть очень кратким – 1-2 фразы (если вы хотите подчеркнуть при этом важность и сложность данного вопроса, то не говорите, что он сложен и важен, а покажите его сложность и важность).

- Целесообразнее вначале показать свою схему раскрытия вопроса, а уж потом ее детализировать.

- Рассказывать будет легче, если вы представите себе, что объясняете материал очень способному и хорошо подготовленному человеку, который не знает именно этого раздела, и что при этом вам обязательно нужно доказать важность данного раздела и заинтересовать в его освоении.

- Строго следите за точностью своих выражений и правильностью употребления терминов.

- Не пытайтесь рассказать побольше за счет ускорения темпа, но и не мямлите.

- Не демонстрируйте излишнего волнения и не напрашивайтесь на сочувствие.

- Будьте особенно внимательны ко всем вопросам преподавателя, к малейшим его замечаниям. И уж ни в коем случае его не перебивайте!

- Не бойтесь дополнительных вопросов – чаще всего преподаватель использует их как один из способов помочь вам или сэкономить время. Если вас прервали, а при оценке ставят в вину пропуск важной части материала, не возмущайтесь, а покажите план своего ответа, где эта часть стоит несколько позже того, на чем вы были прерваны.

- Прежде чем отвечать на дополнительный вопрос, необходимо сначала правильно его понять. Для этого нужно хотя бы немного подумать, иногда переспросить, уточнить: правильно ли вы поняли поставленный вопрос. И при ответе следует соблюдать тот же принцип экономности мышления, а не высказывать без разбора все, что вы можете сказать.

- Будьте доброжелательны и тактичны, даже если к ответу вы не готовы (это вина не преподавателя, а ваша).

ТЕМЫ КОНТРОЛЬНОЙ РАБОТЫ (РЕФЕРАТА)

1. Предпринимательская деятельность в современном обществе.
2. Роль предпринимательства в современной экономике России.
3. Организационно-правовые формы современного предпринимательства.
4. Институциональная политика и формы государственной поддержки бизнеса.
5. Модель создания инфраструктуры поддержки предпринимательства в отрасли.
6. Средства внутриорганизационных коммуникаций предпринимательских структур.
7. Имидж предпринимательских структур. Имидж персонала.
8. Деловые переговоры и деловой этикет в компаниях различных отраслей экономики.
9. Внешняя и внутренняя среда предпринимательства и ее влияние на эффективность бизнеса.
10. Организационно-управленческие модели структуры предприятия. Критерии классификации и методика выбора эффективной модели.
11. Фирма (предприятие) как хозяйствующий субъект предпринимательства. Отличие от предприятия от индивидуального предпринимательства. Осуществляемые функции и задачи.
12. Персонал фирмы как субъект предпринимательского процесса. Оценка экономической эффективности ресурсов рабочей силы. Стимулирование труда.
13. Экономическое воздействие государства на предпринимательскую деятельность.
14. Инновационная и инвестиционная деятельность предприятия.
15. Конкуренция в отрасли. Стратегия поведения фирмы в условиях конкуренции. Факторы, определяющие конкурентоспособность продукта, производимого фирмой.
16. Содержание и виды предпринимательской деятельности.

17. Планирование предпринимательской деятельности на предприятии: стратегическое, текущее, оперативное: содержание и методы планирования. Взаимосвязь планов.
18. Факторы развития предпринимательского предприятия: экстенсивное и интенсивное.
19. Ценовая политика и ценообразование на предприятиях.
20. Виды предпринимательства и формы его организации.
21. Факторы, влияющие на развитие предпринимательства в России.
22. Сущность и виды предпринимательских рисков. Факторы, влияющие на их уровень.
23. Методы оценки предпринимательских рисков и меры по их минимизации.
24. Создание собственного дела и порядок регистрации юридического лица и индивидуального предпринимателя.
25. Особенности предпринимательской деятельности в отрасли: внешняя и внутренняя среда.
26. Сущность предпринимательской тайны и основные элементы механизма ее защиты.
27. Сущность и формы ответственности предпринимателей.
28. Несостоятельность (банкротство) предприятия. Характеристика процедур банкротства. Мероприятия по предупреждению банкротств.
29. Оценка финансового состояния и финансовой устойчивости предприятия.
30. Франчайзинг как форма предпринимательства.
31. Ответственность предпринимателя. Формы и меры ответственности в современных условиях.
32. Информационная, законодательная и нормативно-правовая база предпринимательской деятельности.
33. Основные проблемы бизнеса на Урале.
34. Поиск контрагентов и сбор информации о них с помощью поисковых систем интернета.
35. Составление плана проведения переговоров при заключении коммерческого контракта.
36. Решение основных проблем предприятия и составление бизнес – плана (на конкретном примере).
37. Составление бизнес-плана и его презентация потенциальным инвесторам.
38. Распространенные формы и виды предпринимательской деятельности.
39. Предпринимательские решения: типы решений и экономические обоснования при их принятии.
40. Основные способы привлечения ресурсов в конкретный проект. Расчет потребностей бизнеса.
41. Деловая стратегия предпринимателя.
42. Управление бизнесом. Организация: принципы и схемы построения.
43. Инфраструктура бизнеса и ее основные элементы в современной России.
44. Основные проблемы малого бизнеса (на примере предприятий Урала).
45. История развития предпринимательства на Урале.
46. Перспективы занятий предпринимательской деятельностью в России.

МЕТОДИКА ОЦЕНКИ КОНТРОЛЬНОЙ РАБОТЫ (РЕФЕРАТА)

Проверяемая компетенция: ПК-1.3, ПК-1.6:

Знать:

- теоретико-методологические основы организации и осуществления бизнеса;
- предмет, субъекты, цели и задачи ведения предпринимательской деятельности;

- принципы и методы ведения бизнеса, нормативно-правовую базу предпринимательской деятельности;
 - основные виды и формы предпринимательской деятельности;
 - методику формирования предпринимательской идеи и составления бизнес-планов;
 - базовые экономические понятия и стандарты, применяемые в организации;
 - основы планирования, бизнес-планирования и бюджетирования - предмет, субъекты, цели и задачи ведения предпринимательской деятельности;
 - основные способы привлечения ресурсов (материальных, финансовых, людских и др.) в бизнес;
 - особенности организационно-правовых форм предпринимательской деятельности;
 - современные формы и методы конкурентной борьбы;
 - систему деловой коммуникации, культуру предпринимательства;
 - теоретические основы проведения переговоров с деловыми партнерами;
 - традиционные и стоимостные показатели оценки эффективности бизнеса;
- Уметь:*
- использовать источники экономической, социальной, управленческой информации;
 - организовать процесс начала и ведения предпринимательской программы, выявлять и анализировать факторы, учитываемые при ведении бизнеса;
 - анализировать экономические разделы планов;
 - использовать информацию, необходимую для составления различных разделов планов;
 - обосновывать расчёты, представленные в отдельных разделах плана;
 - собирать экономическую информацию используя ее при составлении экономических разделов планов;
 - анализировать учредительные документы и прочую открытую информацию деловых партнеров;
 - использовать подходы и методы к повышению конкурентоспособности и эффективности бизнеса (предприятия);
 - оценивать риски, доходность и эффективность принимаемых финансовых и инвестиционных решений;
 - осуществлять приемы делового общения при проведении переговоров (заключении хозяйственных договоров) и других форм коммуникации с представителями контрагентов и работниками государственных и муниципальных органов;
- Владеть:*
- современными методами сбора, обработки и анализа экономической, управленческой и социальной информации;
 - методиками анализа финансово-хозяйственной деятельности предприятия;
 - техникой организации системы связи и проведения переговоров, обмена информацией и опытом с деловыми партнерами;
 - приемами управления бизнесом (предприятием) с точки зрения повышения его конкурентоспособности и эффективности;
 - методами экономических расчетов для составления планов, согласно стандартам предприятия и организации;
 - способами координации и мотивации деятельности исполнителей;
 - техникой применения приемов делового общения с деловыми партнерами и представителями государственных органов, соприкасающихся с бизнесом;
 - техникой и методиками проведения переговоров с целью заключения хозяйственных договоров;
 - техникой и приемами изучения и применения опыта субъектов бизнеса.

Критерии оценивания:

достижение поставленной цели и задач исследования (новизна и актуальность поставленных в реферате проблем, правильность формулирования цели, определения задач исследования, правильность выбора методов решения задач и реализации цели; соответствие выводов решаемым задачам, поставленной цели, убедительность выводов);

уровень эрудированности автора по изученной теме (знание автором состояния изучаемой проблематики, цитирование источников, степень использования в работе результатов исследований);

личные заслуги автора реферата (новые знания, которые получены помимо основной образовательной программы, новизна материала и рассмотренной проблемы, научное значение исследуемого вопроса);

культура письменного изложения материала (логичность подачи материала, грамотность автора);

культура оформления материалов работы (соответствие реферата всем стандартным требованиям);

знания и умения на уровне требований стандарта данной дисциплины: знание фактического материала, усвоение общих понятий и идей;

степень обоснованности аргументов и обобщений (полнота, глубина, всестороннее раскрытие темы, корректность аргументации и системы доказательств, характер и достоверность примеров, иллюстративного материала, наличие знаний интегрированного характера, способность к обобщению);

качество и ценность полученных результатов (степень завершенности реферативного исследования, спорность или однозначность выводов);

использование профессиональной терминологии;

использование литературных источников.

Образец оформления титульного листа контрольной работы (реферата)

МИНОБРНАУКИ РОССИИ
Федеральное государственное бюджетное образовательное учреждение
высшего образования
«Уральский государственный горный университет»

Инженерно-экономический факультет

Кафедра экономики и менеджмента

КОНТРОЛЬНАЯ РАБОТА (РЕФЕРАТ)

по дисциплине
«Организация предпринимательской деятельности»

на тему: Содержание и виды предпринимательской деятельности

Руководитель:
доц., к. ф. н. Карагодин В.С.
Студент гр. М-21
Иванов Николай Иванович

Екатеринбург – 2021

СОДЕРЖАНИЕ

ВВЕДЕНИЕ.....	3
ВОПРОСЫ ДЛЯ САМОПРОВЕРКИ.....	6
ОСНОВНЫЕ КАТЕГОРИИ ДИСЦИПЛИНЫ.....	9
САМООРГАНИЗАЦИЯ РАБОТЫ С ЛИТЕРАТУРОЙ.....	12
ПОДГОТОВКА ДОКЛАДА С ПРЕЗЕНТАЦИЕЙ.....	16
ПОДГОТОВКА К ДИСКУССИИ.....	21
ПОДГОТОВКА К ПРАКТИКО-ОРИЕНТИРОВАННЫМ ЗАДАНИЯМ.....	24
ПРАКТИКО-ОРИЕНТИРОВАННЫЕ ЗАДАНИЯ.....	26
ПОДГОТОВКА К ПРОМЕЖУТОЧНОЙ АТТЕСТАЦИИ.....	28

ВВЕДЕНИЕ

Самостоятельная работа в высшем учебном заведении - это часть учебного процесса, метод обучения, прием учебно-познавательной деятельности, комплексная целевая стандартизованная учебная деятельность с запланированными видом, типом, формами контроля.

Самостоятельная работа представляет собой плановую деятельность обучающихся по поручению и под методическим руководством преподавателя.

Целью самостоятельной работы студентов является закрепление тех знаний, которые они получили на аудиторных занятиях, а также способствование развитию у студентов творческих навыков, инициативы, умению организовать свое время.

Самостоятельная работа реализует следующие задачи:

- предполагает освоение курса дисциплины;
- помогает освоению навыков учебной и научной работы;
- способствует осознанию ответственности процесса познания;
- способствует углублению и пополнению знаний студентов, освоению ими навыков и умений;
- формирует интерес к познавательным действиям, освоению методов и приемов познавательного процесса,
- создает условия для творческой и научной деятельности обучающихся;
- способствует развитию у студентов таких личных качеств, как целеустремленность, заинтересованность, исследование нового.

Самостоятельная работа обучающегося выполняет следующие функции:

- развивающую (повышение культуры умственного труда, приобщение к творческим видам деятельности, обогащение интеллектуальных способностей студентов);
- информационно-обучающую (учебная деятельность студентов на аудиторных занятиях, неподкрепленная самостоятельной работой, становится мало результативной);
- ориентирующую и стимулирующую (процессу обучения придается ускорение и мотивация);
- воспитательную (формируются и развиваются профессиональные качества бакалавра и гражданина);
- исследовательскую (новый уровень профессионально-творческого мышления).

Организация самостоятельной работы студентов должна опираться на определенные требования, а, именно:

- сложность осваиваемых знаний должна соответствовать уровню развития студентов;
- стандартизация заданий в соответствии с логической системой курса дисциплины;
- объем задания должен соответствовать уровню студента;
- задания должны быть адаптированными к уровню студентов.

Содержание самостоятельной работы студентов представляет собой, с одной стороны, совокупность теоретических и практических учебных заданий, которые должен выполнить студент в процессе обучения, объект его деятельности; с другой стороны – это способ деятельности студента по выполнению соответствующего теоретического или практического учебного задания.

Свое внешнее выражение содержание самостоятельной работы студентов находит во всех организационных формах аудиторной и внеаудиторной деятельности, в ходе самостоятельного выполнения различных заданий.

Функциональное предназначение самостоятельной работы студентов в процессе лекций, практических занятий по овладению специальными знаниями заключается в самостоятельном прочтении, просмотре, прослушивании, наблюдении, конспектировании, осмыслении, запоминании и воспроизведении определенной информации. Цель и планирование самостоятельной работы студента определяет преподаватель. Вся информация осуществляется на основе ее воспроизведения.

Так как самостоятельная работа тесно связана с учебным процессом, ее необходимо рассматривать в двух аспектах:

1. аудиторная самостоятельная работа – лекционные, практические занятия;

2. внеаудиторная самостоятельная работа – дополнение лекционных материалов, подготовка к практическим занятиям, подготовка к участию в деловых играх и дискуссиях, выполнение письменных домашних заданий, Контрольных работ (рефератов и т.п.) и курсовых работ (проектов), докладов и др.

Основные формы организации самостоятельной работы студентов определяются следующими параметрами:

- содержание учебной дисциплины;
- уровень образования и степень подготовленности студентов;
- необходимость упорядочения нагрузки студентов при самостоятельной работе.

Таким образом, самостоятельная работа студентов является важнейшей составной частью процесса обучения.

Методические указания по организации самостоятельной работы и задания для студентов, обучающихся по дисциплине «*Организация предпринимательской деятельности*» обращают внимание студента на главное, существенное в изучаемой дисциплине, помогают выработать умение анализировать явления и факты, связывать теоретические положения с практикой, а также облегчают подготовку к выполнению *контрольной работы* и сдаче *зачета*.

Настоящие методические указания позволяют студентам самостоятельно овладеть фундаментальными знаниями, профессиональными умениями и навыками деятельности по профилю подготовки, опытом творческой и исследовательской деятельности, и направлены на формирование компетенций, предусмотренных учебным планом поданному профилю.

Видами самостоятельной работы обучающихся по дисциплине «*Организация предпринимательской деятельности*» являются:

- повторение материала лекций;
- самостоятельное изучение тем курса (в т.ч. рассмотрение основных категорий дисциплины, работа с литературой);
- ответы на вопросы для самопроверки (самоконтроля);
- подготовка к практическим (семинарским) занятиям (в т.ч. подготовка доклада с презентацией, подготовка к дискуссии, подготовка к выполнению практико-ориентированного задания);
- подготовка контрольной работы (реферата);
- подготовка к зачету.

В методических указаниях представлены материалы для самостоятельной работы и рекомендации по организации отдельных её видов.

ВОПРОСЫ ДЛЯ САМОПРОВЕРКИ

Тема 1. Бизнес как способ удовлетворения человеческих потребностей

1. Приведите определение предпринимательской деятельности.
2. Какова роль предпринимательства в экономической жизни?
3. Каково содержание и отличительные черты предпринимательской деятельности, отличие бизнеса от других видов деятельности?
4. В чем особенности занятия бизнесом как способа удовлетворения человеческих потребностей?
5. Какие личностные качества, способствуют деловому успеху?

Тема 2. Система бизнеса (предпринимательства).

Субъекты и виды бизнеса

1. Назовите субъектов бизнеса и цели, стоящие перед ними.
2. Охарактеризуйте предпринимательский бизнес и его разновидности.
3. В чем заключается потребительский бизнес и трудовой бизнес?
4. Что из себя представляет государственный бизнес и каковы его особенности в современной России?

Тема 3. Функции бизнеса. Среда предпринимательства

1. Каковы основные функции бизнеса и в чем особенности их осуществления в разных странах?
2. Что такое среда предпринимательства?
3. Каковы сферы внешней среды предпринимательства и в чем состоит влияние ее параметров на существующий бизнес?
4. Каковы сферы внутренней среды предпринимательства и в чем состоит влияние ее параметров на конкретный бизнес?
5. В чем особенности внешней среды предпринимательства современной России?

Тема 4. Формы предпринимательства. Особенности малого бизнеса

1. Каковы основания классификации форм предпринимательской деятельности?
2. Охарактеризуйте количественный критерий классификации форм бизнеса.
3. Опишите особенности, преимущества и недостатки среднего и крупного бизнеса.
4. В чем специфика малого бизнеса, его преимущества и недостатки?

5. Что такое микробизнес?
6. В чем необходимость государственной поддержки малого бизнес?
7. Какие формы государственной поддержки малого бизнеса Вам известны?
8. Назовите критерий классификации и основные организационно-правовые формы предпринимательской деятельности.

Тема 5. Организационно-правовые формы предпринимательской деятельности

1. Дайте характеристику индивидуального предпринимательства.
2. Хозяйственные товарищества как форма осуществления предпринимательства.
3. Общества с ограниченной ответственностью как форма осуществления предпринимательской деятельности.
4. Публичные кампании (Акционерные общества) и особенности предпринимательства в них.
5. Особенности управления хозяйственными товариществами и обществами.
6. Государственные унитарные предприятия как субъекты бизнеса.
7. В чем особенности Предпринимательской деятельности в некоммерческих организациях.

Тема 6. Организация и основные этапы бизнес - программы (собственного дела)

1. Какие основные этапы и мероприятия организации предпринимательской программы?
2. Проведите анализ возможностей, ресурсов и рисков предпринимателя.
3. Как формируется предпринимательская идея?
4. Как происходит принятие предпринимательского решения?
5. Выбор предпринимателем деловой стратегии.
6. Как происходит управление бизнесом? Организация: принципы и схемы построения.

Тема 7. Основные способы привлечения материальных и трудовых ресурсов в бизнес

1. Перечислите пути и способы привлечения ресурсов в бизнес
2. Каковы основные источники финансирования бизнеса? В чем их особенности, преимущества и недостатки?
3. Охарактеризуйте отношения предпринимателя с наемными работниками (наем, отбор, обучение, продвижение кадров, увольнение).

Тема 8. Общие основы бизнес - планирования

1. Какие цели составления бизнес – планов существуют?
2. Назовите разделы бизнес – плана и их основное содержание.
3. Опишите показатели организационного и финансового планов.
4. Перечислите предпринимательские риски, и назовите способы управления рисками.

Тема 9. Организация и способы финансирования бизнеса

1. Каковы основные источники финансирования бизнеса? В чем их особенности, преимущества и недостатки?
2. В чем особенности банковского и небанковского кредитования?
3. Назовите специфику лизинговых отношений.

Тема 10. Управление предпринимательскими рисками. Ответственность предпринимателя

1. Перечислите предпринимательские риски, и назовите способы управления рисками
2. Какие виды и формы ответственности предпринимателя вам известны?
3. В каких случаях они наступают?

Тема 11. Основы управления конкурентоспособностью бизнеса

1. Назовите основные финансовые показатели фирмы, входящие в финансовый отчет.
2. Какие показатели и способы оценки эффективности предпринимательской деятельности вам известны?
3. Назовите и охарактеризуйте основные формы конкурентной борьбы.
4. Какие методы и приемы конкурентной борьбы наиболее распространены в современных условиях?

Тема 12. Осуществление коммерческих сделок. Алгоритмы поиска партнеров и контрагентов. Теория деловой коммуникации

1. Какие виды коммерческих сделок Вам известны?
2. Опишите порядок их проведения.
3. В чем возможная специфика проведения переговоров для заключения коммерческих контрактов?
4. Каковы основные стадии предпринимательских переговоров.
5. Расскажите о содержании основных разделов предпринимательского договора.
6. В чем могут быть особенности осуществления связей предпринимателя с деловыми партнерами?
7. Какова система сбора информации для расширения внешних связей и обмена опытом при реализации проектов предпринимателя?
8. Охарактеризуйте инфраструктуру бизнеса и влияние ее элементов на предпринимательство.

ОСНОВНЫЕ КАТЕГОРИИ ДИСЦИПЛИНЫ

Тема 1. Бизнес как способ удовлетворения человеческих потребностей

Предпринимательство
Черты и признаки предпринимательской деятельности
Причины занятия предпринимательством
Самостоятельность и ответственность предпринимателя
Государственная система регистрации предпринимательской деятельности

Тема 2. Система бизнеса (предпринимательства).

Субъекты и виды бизнеса

Субъекты бизнеса
Предпринимательский бизнес
Потребительский бизнес
Трудовой бизнес
Государственный бизнес

Тема 3. Функции бизнеса. Среда предпринимательства

Функции бизнеса
Роль бизнеса в экономике
Среда предпринимательской деятельности
Внешняя предпринимательская среда и ее сферы
Внутренняя предпринимательская среда и ее сферы

Тема 4. Формы предпринимательства. Особенности малого бизнеса

Количественный критерий классификации форм предпринимательства
Малый бизнес. Микробизнес.
Средний и крупный бизнес.
Господдержка малого бизнеса и ее формы
Качественный критерий классификации форм предпринимательства

Тема 5. Организационно-правовые формы предпринимательской деятельности

Индивидуальный предприниматель
Производственные предприятия. Организации
Хозяйственные товарищества и общества.
Публичные и непубличные компании.
Порядок управление бизнесом в акционерных обществах
Бизнес некоммерческих организаций

Тема 6. Организация и основные этапы бизнес - программы (собственного дела)

SWOT- анализ
Предпринимательская идея
Предпринимательский выбор
Предпринимательские задачи
Бизнес- план
Организационные формы бизнеса
Государственная регистрация бизнеса
Финансовые показатели ведения бизнеса
Ликвидация бизнеса

Тема 7. Основные способы привлечения материальных и трудовых ресурсов в бизнес

Приобретение ресурсов
Материальные и людские ресурсы
Лизинг и толлинг
Привлечение, отбор кадров
Оформление трудовых отношений

Тема 8. Общие основы бизнес - планирования

Цели и задачи бизнес- планирования
Виды бизнес – планов
Разделы бизнес- планов
Организационный и производственный план
Маркетинг- план
Финансовый план

Тема 9. Организация и способы финансирования бизнеса

Привлечение инвестиций
Банковское кредитование
Небанковское кредитование
Программы государственного софинансирования бизнеса
Лизинг
Факторинг
Венчурные кампании

Тема 10. Управление предпринимательскими рисками. Ответственность предпринимателя

Предпринимательский риск
Производственный риск
Коммерческий риск
Рыночные риски
Управление рисками

Страхование
Производственные запасы

Тема 11. Основы управления конкурентоспособностью бизнеса

Конкурентоспособность фирмы
Формы конкурентной борьбы
Ценовая и неценовая конкуренция
Методы конкурентной борьбы

Тема 12. Осуществление коммерческих сделок. Алгоритмы поиска партнеров и контрагентов. Теория деловой коммуникации

Коммерческая сделка
Деловые переговоры
Хозяйственные договоры
Ответственность сторон
Форс- мажор

САМООРГАНИЗАЦИЯ РАБОТЫ С ЛИТЕРАТУРОЙ

Самостоятельное изучение тем курса осуществляется на основе списка рекомендуемой литературы к дисциплине. При работе с книгой необходимо научиться правильно ее читать, вести записи. Самостоятельная работа с учебными и научными изданиями профессиональной и общекультурной тематики – это важнейшее условие формирования научного способа познания.

Основные приемы работы с литературой можно свести к следующим:

- составить перечень книг, с которыми следует познакомиться;
- перечень должен быть систематизированным (что необходимо для семинаров, что для экзаменов, что пригодится для написания курсовых и выпускных квалификационных работ (ВКР), а что выходит за рамки официальной учебной деятельности, и расширяет общую культуру);
- обязательно выписывать все выходные данные по каждой книге (при написании курсовых и выпускных квалификационных работ это позволит экономить время);
- определить, какие книги (или какие главы книг) следует прочитать более внимательно, а какие – просто просмотреть;
- при составлении перечней литературы следует посоветоваться с преподавателями и руководителями ВКР, которые помогут сориентироваться, на что стоит обратить большее внимание, а на что вообще не стоит тратить время;
- все прочитанные монографии, учебники и научные статьи следует конспектировать, но это не означает, что надо конспектировать «все подряд»: можно выписывать кратко основные идеи автора и иногда приводить наиболее яркие и показательные цитаты (с указанием страниц);
- если книга – собственная, то допускается делать на полях книги краткие пометки или же в конце книги, на пустых страницах просто сделать свой «предметный указатель», где отмечаются наиболее интересные мысли и обязательно указываются страницы в тексте автора;
- следует выработать способность «воспринимать» сложные тексты; для этого лучший прием – научиться «читать медленно», когда понятно каждое прочитанное слово (а если слово незнакомое, то либо с помощью словаря, либо с помощью преподавателя обязательно его узнать). Таким образом, чтение текста является частью познавательной деятельности. Ее цель – извлечение из текста необходимой информации.

От того, насколько осознанна читающим собственная внутренняя установка при обращении к печатному слову (найти нужные сведения, усвоить информацию полностью или частично, критически проанализировать материал и т.п.) во многом зависит эффективность осуществляемого действия. Грамотная работа с книгой, особенно если речь идет о научной литературе, предполагает соблюдение ряда правил, для овладения которыми необходимо настойчиво учиться. Это серьезный, кропотливый труд. Прежде всего, при такой работе невозможен формальный, поверхностный подход. Не механическое заучивание, не простое накопление цитат, выдержек, а сознательное усвоение

прочитанного, осмысление его, стремление дойти до сути – вот главное правило. Другое правило – соблюдение при работе над книгой определенной последовательности. Вначале следует ознакомиться с оглавлением, содержанием предисловия или введения. Это дает общую ориентировку, представление о структуре и вопросах, которые рассматриваются в книге.

Следующий этап – чтение. Первый раз целесообразно прочитать книгу с начала до конца, чтобы получить о ней цельное представление. При повторном чтении происходит постепенное глубокое осмысление каждой главы, критического материала и позитивного изложения; выделение основных идей, системы аргументов, наиболее ярких примеров и т.д. Непременным правилом чтения должно быть выяснение незнакомых слов, терминов, выражений, неизвестных имен, названий. Студентам с этой целью рекомендуется заводить специальные тетради или блокноты. Важная роль в связи с этим принадлежит библиографической подготовке студентов. Она включает в себя умение активно, быстро пользоваться научным аппаратом книги, справочными изданиями, каталогами, умение вести поиск необходимой информации, обрабатывать и систематизировать ее.

Выделяют четыре основные установки в чтении текста:

- информационно-поисковая (задача – найти, выделить искомую информацию);
- усваивающая (усилия читателя направлены на то, чтобы как можно полнее осознать и запомнить, как сами сведения, излагаемые автором, так и всю логику его рассуждений);
- аналитико-критическая (читатель стремится критически осмыслить материал, проанализировав его, определив свое отношение к нему);
- творческая (создает у читателя готовность в том или ином виде – как отправной пункт для своих рассуждений, как образ для действия по аналогии и т.п. – использовать суждения автора, ход его мыслей, результат наблюдения, разработанную методику, дополнить их, подвергнуть новой проверке).

С наличием различных установок обращения к тексту связано существование и нескольких видов чтения:

- библиографическое – просматривание карточек каталога, рекомендательных списков, сводных списков журналов и статей за год и т.п.;
- просмотровое – используется для поиска материалов, содержащих нужную информацию, обычно к нему прибегают сразу после работы со списками литературы и каталогами, в результате такого просмотра читатель устанавливает, какие из источников будут использованы в дальнейшей работе;
- ознакомительное – подразумевает сплошное, достаточно подробное прочтение отобранных статей, глав, отдельных страниц; цель – познакомиться с характером информации, узнать, какие вопросы вынесены автором на рассмотрение, провести сортировку материала;
- изучающее – предполагает доскональное освоение материала; в ходе такого чтения проявляется доверие читателя к автору, готовность принять

изложенную информацию, реализуется установка на предельно полное понимание материала;

- аналитико-критическое и творческое чтение – два вида чтения близкие между собой тем, что участвуют в решении исследовательских задач.

Первый из них предполагает направленный критический анализ, как самой информации, так и способов ее получения и подачи автором; второе – поиск тех суждений, фактов, по которым, или, в связи с которыми, читатель считает нужным высказать собственные мысли.

Из всех рассмотренных видов чтения основным для студентов является изучающее – именно оно позволяет в работе с учебной и научной литературой накапливать знания в различных областях. Вот почему именно этот вид чтения в рамках образовательной деятельности должен быть освоен в первую очередь. Кроме того, при овладении данным видом чтения формируются основные приемы, повышающие эффективность работы с текстом. Научная методика работы с литературой предусматривает также ведение записи прочитанного. Это позволяет привести в систему знания, полученные при чтении, сосредоточить внимание на главных положениях, зафиксировать, закрепить их в памяти, а при необходимости вновь обратиться к ним.

Основные виды систематизированной записи прочитанного:

Аннотирование – предельно краткое связное описание просмотренной или прочитанной книги (статьи), ее содержания, источников, характера и назначения.

Планирование – краткая логическая организация текста, раскрывающая содержание и структуру изучаемого материала.

Тезирование – лаконичное воспроизведение основных утверждений автора без привлечения фактического материала.

Цитирование – дословное выписывание из текста выдержек, извлечений, наиболее существенно отражающих ту или иную мысль автора.

Конспектирование – краткое и последовательное изложение содержания прочитанного. Конспект – сложный способ изложения содержания книги или статьи в логической последовательности. Конспект аккумулирует в себе предыдущие виды записи, позволяет всесторонне охватить содержание книги, статьи. Поэтому умение составлять план, тезисы, делать выписки и другие записи определяет и технологию составления конспекта.

Как правильно составлять конспект? Внимательно прочитайте текст. Уточните в справочной литературе непонятные слова. При записи не забудьте вынести справочные данные на поля конспекта. Выделите главное, составьте план, представляющий собой перечень заголовков, подзаголовков, вопросов, последовательно раскрываемых затем в конспекте. Это первый элемент конспекта. Вторым элементом конспекта являются тезисы. Тезис - это кратко сформулированное положение. Для лучшего усвоения и запоминания материала следует записывать тезисы своими словами. Тезисы, выдвигаемые в конспекте, нужно доказывать. Поэтому третий элемент конспекта - основные доводы, доказывающие истинность рассматриваемого тезиса. В конспекте

могут быть положения и примеры. Законспектируйте материал, четко следуя пунктам плана. При конспектировании старайтесь выразить мысль своими словами. Записи следует вести четко, ясно. Грамотно записывайте цитаты. Цитируя, учитывайте лаконичность, значимость мысли. При оформлении конспекта необходимо стремиться к емкости каждого предложения. Мысли автора книги следует излагать кратко, заботясь о стиле и выразительности написанного. Число дополнительных элементов конспекта должно быть логически обоснованным, записи должны распределяться в определенной последовательности, отвечающей логической структуре произведения. Для уточнения и дополнения необходимо оставлять поля.

Конспектирование - наиболее сложный этап работы. Овладение навыками конспектирования требует от студента целеустремленности, повседневной самостоятельной работы. Конспект ускоряет повторение материала, экономит время при повторном, после определенного перерыва, обращении к уже знакомой работе. Учитывая индивидуальные особенности каждого студента, можно дать лишь некоторые, наиболее оправдавшие себя общие правила, с которыми преподаватель и обязан познакомить студентов:

1. Главное в конспекте не объем, а содержание. В нем должны быть отражены основные принципиальные положения источника, то новое, что внес его автор, основные методологические положения работы. Умение излагать мысли автора сжато, кратко и собственными словами приходит с опытом и знаниями. Но их накоплению помогает соблюдение одного важного правила – не торопиться записывать при первом же чтении, вносить в конспект лишь то, что стало ясным.

2. Форма ведения конспекта может быть самой разнообразной, она может изменяться, совершенствоваться. Но начинаться конспект всегда должен с указания полного наименования работы, фамилии автора, года и места издания; цитаты берутся в кавычки с обязательной ссылкой на страницу книги.

3. Конспект не должен быть «слепым», безликим, состоящим из сплошного текста. Особо важные места, яркие примеры выделяются цветным подчеркиванием, взятием в рамочку, оттенением, пометками на полях специальными знаками, чтобы можно было быстро найти нужное положение. Дополнительные материалы из других источников можно давать на полях, где записываются свои суждения, мысли, появившиеся уже после составления конспекта.

ПОДГОТОВКА ДОКЛАДА С ПРЕЗЕНТАЦИЕЙ

Одной из форм текущего контроля является доклад, который представляет собой продукт самостоятельной работы студента.

Доклад - это публичное выступление по представлению полученных результатов решения определенной учебно-практической, учебно-исследовательской или научной темы.

Как правило, в основу доклада ложится анализ литературы по проблеме. Он должен носить характер краткого, но в то же время глубоко аргументированного устного сообщения. В нем студент должен, по возможности, полно осветить различные точки зрения на проблему, выразить собственное мнение, сделать критический анализ теоретического и практического материала.

Подготовка доклада является обязательной для обучающихся, если доклад презентацией указан в перечне форм текущего контроля успеваемости в рабочей программе дисциплины.

Доклад должен быть рассчитан на 7-10 минут. Как правило, предполагает подготовку презентации.

Презентация (от англ. «presentation» - представление) - это набор цветных слайдов на определенную тему, который хранится в файле специального формата с расширением PP.

Целью презентации - донести до целевой аудитории полноценную информацию об объекте презентации, изложенной в докладе, в удобной форме.

Перечень примерных тем докладов с презентацией представлен в рабочей программе дисциплины, он выдается обучающимся заблаговременно вместе с методическими указаниями по подготовке. Темы могут распределяться студентами самостоятельно (по желанию), а также закрепляться преподавателем дисциплины.

При подготовке доклада с презентацией обучающийся должен продемонстрировать умение самостоятельного изучения отдельных вопросов, структурирования основных положений рассматриваемых проблем, публичного выступления, позиционирования себя перед коллективом, навыки работы с библиографическими источниками и оформления научных текстов.

В ходе подготовки к докладу с презентацией обучающемуся необходимо:

- выбрать тему и определить цель выступления.

Для этого, остановитесь на теме, которая вызывает у Вас больший интерес; определите цель выступления; подумайте, достаточно ли вы знаете по выбранной теме или проблеме и сможете ли найти необходимый материал;

- осуществить сбор материала к выступлению.

Начинайте подготовку к докладу заранее; обращайтесь к справочникам, энциклопедиям, научной литературе по данной проблеме; записывайте необходимую информацию на отдельных листах или тетради;

- организовать работу с литературой.

При подборе литературы по интересующей теме определить конкретную цель поиска: что известно по данной теме? что хотелось бы узнать? для чего нужна эта информация? как ее можно использовать в практической работе?

- во время изучения литературы следует: записывать вопросы, которые возникают по мере ознакомления с источником, а также ключевые слова, мысли, суждения; представлять наглядные примеры из практики;

- обработать материал.

Учитывайте подготовку и интересы слушателей; излагайте правдивую информацию; все мысли должны быть взаимосвязаны между собой.

При подготовке доклада с презентацией особо необходимо обратить внимание на следующее:

- подготовка доклада начинается с изучения источников, рекомендованных к соответствующему разделу дисциплины, а также специальной литературы для докладчика, список которой можно получить у преподавателя;

- важно также ознакомиться с имеющимися по данной теме монографиями, учебными пособиями, научными информационными статьями, опубликованными в периодической печати.

Относительно небольшой объем текста доклада, лимит времени, отведенного для публичного выступления, обуславливает потребность в тщательном отборе материала, умелом выделении главных положений в содержании доклада, использовании наиболее доказательных фактов и убедительных примеров, исключении повторений и многословия.

Решить эти задачи помогает составление развернутого плана.

План доклада должен содержать следующие главные компоненты: краткое вступление, вопросы и их основные тезисы, заключение, список литературы.

После составления плана можно приступить к написанию текста. Во вступлении важно показать актуальность проблемы, ее практическую значимость. При изложении вопросов темы раскрываются ее основные положения. Материал содержания вопросов полезно располагать в таком порядке: тезис; доказательство тезиса; вывод и т. д.

Тезис - это главное основополагающее утверждение. Он обосновывается путем привлечения необходимых цитат, цифрового материала, ссылок на статьи. При изложении содержания вопросов особое внимание должно быть обращено на раскрытие причинно-следственных связей, логическую последовательность тезисов, а также на формулирование окончательных выводов. Выводы должны быть краткими, точными, достаточно аргументированными всем содержанием доклада.

В процессе подготовки доклада студент может получить консультацию у преподавателя, а в случае необходимости уточнить отдельные положения.

Выступление

При подготовке к докладу перед аудиторией необходимо выбрать способ выступления:

- устное изложение с опорой на конспект (опорой могут также служить заранее подготовленные слайды);

- чтение подготовленного текста.

Чтение заранее написанного текста значительно уменьшает влияние выступления на аудиторию. Запоминание написанного текста заметно сковывает выступающего и привязывает к заранее составленному плану, не давая возможности откликаться на реакцию аудитории.

Короткие фразы легче воспринимаются на слух, чем длинные.

Необходимо избегать сложных предложений, причастных и деепричастных оборотов. Излагая сложный вопрос, нужно постараться передать информацию по частям.

Слова в речи надо произносить четко и понятно, не надо говорить слишком быстро или, наоборот, растягивать слова. Надо произнести четко особенно ударную гласную, что оказывает наибольшее влияние на разборчивость речи.

Пауза в устной речи выполняет ту же роль, что знаки препинания в письменной. После сложных выводов или длинных предложений необходимо сделать паузу, чтобы слушатели могли вдуматься в сказанное или правильно понять сделанные выводы. Если выступающий хочет, чтобы его понимали, то не следует говорить без паузы дольше, чем пять с половиной секунд.

Особое место в выступлении занимает обращение к аудитории. Известно, что обращение к собеседнику по имени создает более доверительный контекст деловой беседы. При публичном выступлении также можно использовать подобные приемы. Так, косвенными обращениями могут служить такие выражения, как «Как Вам известно», «Уверен, что Вас это не оставит равнодушными». Выступающий показывает, что слушатели интересны ему, а это самый простой путь достижения взаимопонимания.

Во время выступления важно постоянно контролировать реакцию слушателей. Внимательность и наблюдательность в сочетании с опытом позволяют оратору уловить настроение публики. Возможно, рассмотрение некоторых вопросов придется сократить или вовсе отказаться от них.

После выступления нужно быть готовым к ответам на возникшие у аудитории вопросы.

Стоит обратить внимание на вербальные и невербальные составляющие общения. Небрежность в жестах недопустима. Жесты могут быть приглашающими, отрицающими, вопросительными, они могут подчеркнуть нюансы выступления.

Презентация

Презентация наглядно сопровождает выступление.

Этапы работы над презентацией могут быть следующими:

- осмыслите тему, выделите вопросы, которые должны быть освещены в рамках данной темы;

- составьте тезисы собранного материала. Подумайте, какая часть информации может быть подкреплена или полностью заменена изображениями, какую информацию можно представить в виде схем;
- выберите иллюстративный материал к презентации: фотографии, рисунки, фрагменты художественных и документальных фильмов, материалы кинохроники, разработайте необходимые схемы;
- подготовленный материал систематизируйте и «упакуйте» в отдельные блоки, которые будут состоять из собственно текста (небольшого по объему), схем, графиков, таблиц и т.д.;
- создайте слайды презентации в соответствии с необходимыми требованиями;
- просмотрите презентацию, оцените ее наглядность, доступность, соответствие языковым нормам.

Требования к оформлению презентации

Компьютерную презентацию, сопровождающую выступление докладчика, удобнее всего подготовить в программе MS Power Point.

Презентация как документ представляет собой последовательность сменяющих друг друга слайдов. Чаще всего демонстрация презентации проецируется на большом экране, реже – раздается собравшимся как печатный материал.

Количество слайдов должно быть пропорционально содержанию и продолжительности выступления (например, для 5-минутного выступления рекомендуется использовать не более 10 слайдов).

На первом слайде обязательно представляется тема выступления и сведения об авторах.

Следующие слайды можно подготовить, используя две различные стратегии их подготовки:

1-я стратегия: на слайды выносятся опорный конспект выступления и ключевые слова с тем, чтобы пользоваться ими как планом для выступления. В этом случае к слайдам предъявляются следующие требования:

- объем текста на слайде – не больше 7 строк;
- маркированный/нумерованный список содержит не более 7 элементов;
- отсутствуют знаки пунктуации в конце строк в маркированных и нумерованных списках;
- значимая информация выделяется с помощью цвета, кегля, эффектов анимации.

Особо внимательно необходимо проверить текст на отсутствие ошибок и опечаток. Основная ошибка при выборе данной стратегии состоит в том, что выступающие заменяют свою речь чтением текста со слайдов.

2-я стратегия: на слайды помещается фактический материал (таблицы, графики, фотографии и пр.), который является уместным и достаточным средством наглядности, помогает в раскрытии стержневой идеи выступления. В этом случае к слайдам предъявляются следующие требования:

- выбранные средства визуализации информации (таблицы, схемы, графики и т. д.) соответствуют содержанию;

- использованы иллюстрации хорошего качества (высокого разрешения), с четким изображением (как правило, никто из присутствующих не заинтересован вчитываться в текст на ваших слайдах и всматриваться в мелкие иллюстрации).

Максимальное количество графической информации на одном слайде – 2 рисунка (фотографии, схемы и т.д.) с текстовыми комментариями (не более 2 строк к каждому). Наиболее важная информация должна располагаться в центре экрана.

Обычный слайд, без эффектов анимации, должен демонстрироваться на экране не менее 10 - 15 секунд. За меньшее время аудитория не успеет осознать содержание слайда.

Слайд с анимацией в среднем должен находиться на экране не меньше 40 – 60 секунд (без учета времени на случайно возникшее обсуждение). В связи с этим лучше настроить презентацию не на автоматический показ, а на смену слайдов самим докладчиком.

Особо тщательно необходимо отнестись к оформлению презентации. Для всех слайдов презентации по возможности необходимо использовать один и тот же шаблон оформления, кегль – для заголовков - не меньше 24 пунктов, для информации - не менее 18.

В презентациях не принято ставить переносы в словах.

Наилучшей цветовой гаммой для презентации являются контрастные цвета фона и текста (белый фон – черный текст; темно-синий фон – светло-желтый текст и т. д.).

Лучше не смешивать разные типы шрифтов в одной презентации.

Рекомендуется не злоупотреблять прописными буквами (они читаются хуже).

ПОДГОТОВКА К ДИСКУССИИ

Дискуссия - практическое занятие, в основе его заложены несколько различных точек зрения на один и тот же вопрос, в результате обсуждения которых участники приходят к приемлемым для каждого из них позициям и решениям. Современный образовательный метод по сути своей является «проблемно-ориентированным подходом к обучению и позволяет сфокусировать внимание студентов на анализе и разрешении какой-либо конкретной проблемной ситуации.

Цель дискуссии - раскрыть широкий спектр мнений по выбранной для обсуждения проблеме с разных точек зрения, обсудить неясные и спорные моменты, связанные с данной проблемой, и достичь консенсуса, то есть всестороннее глубокое рассмотрение актуальной проблемы путем ее свободного группового обсуждения.

Неотъемлемые составляющие дискуссии - это:

1. неразрешённый вопрос;
2. равноправное участие представителей всех заинтересованных сторон;
3. выработка приемлемых для всех участников решений по обсуждаемому вопросу.

При проведении дискуссии для достижения положительного результата и создания деловой атмосферы необходимо:

- предусмотреть оптимальное количество участников;
- обеспечить работу технических средств для аудио- и видеозаписи;
- установить регламент выступлений;
- обеспечить соответствующее оформление аудитории.

Методика организации и проведения дискуссии

Обычно выделяют три этапа в организации и проведении «круглого стола»: подготовительный, дискуссионный и завершающий. Для каждого этапа студент должен быть соответствующим образом подготовлен:

1. *Подготовительный этап:*

- выбор проблемы (проблема должна быть острой, актуальной, имеющей различные пути решения). Выбранная для обсуждения проблема может носить междисциплинарный характер, она должна представлять практический интерес для аудитории с точки зрения развития профессиональных компетенций. Тема заранее студенту известна. Тему задает преподаватель;

- подбор модератора (модератор руководит дискуссией, поэтому должен на высоком уровне владеть искусством создания доверительной атмосферы и поддержания дискуссии, а также методом наращивания информации). Студент может быть модератором при должной подготовке и помощи со стороны преподавателя;

- подбор дискуссионщиков;

- подготовка сценария (проведение дискуссии по заранее спланированному сценарию позволяет избежать спонтанности и хаотичности в дискуссии). Сценарий также заранее студенту известен, так как его выполнение на занятии предполагает дополнительную самостоятельную подготовку вне аудитории.

Сценарий предполагает:

- определение понятийного аппарата (тезауруса);
- краткую содержательную вступительную речь модератора, в которой объявляется тема и спектр затрагиваемых в ее рамках проблем, контекст желаемого обсуждения;
- перечень вопросов дискуссионного характера (до 15 формулировок);
- разработку «домашних заготовок» ответов, подчас противоречивых и неординарных с использованием репрезентативной выборки информации;
- заключительную речь модератора;
- оснащение помещения стандартным оборудованием (аудио - видеотехникой), а также мультимедийными средствами с целью поддержания деловой и творческой атмосферы;
- консультирование участников (позволяет выработать у большинства участников определенные убеждения, которые в дальнейшем будут ими отстаиваться);
- подготовка необходимых материалов (на бумажном или электронном носителях): это могут быть статистические данные, материалы экспресс-опроса, проведенного анализа имеющейся информации с целью обеспечения участников дискуссии.

2. Дискуссионный этап:

- выступление модератора, в котором дается определение проблем и понятийного аппарата (тезауруса), устанавливается регламент, правила общей технологии занятия в форме дискуссии и информирование об общих правилах коммуникации.

К общим правилам коммуникации относятся рекомендации:

- избегай общих фраз;
- ориентируйся на цель (задачу);
- умей слушать;
- будь активен в беседе;
- будь краток;
- осуществляй конструктивную критику;
- не допускай оскорбительных замечаний в адрес собеседника;
- проведение «информационной атаки»: участники высказываются в определенном порядке, оперируя убедительными фактами, иллюстрирующими современное состояние проблемы;
- выступление дискуссионных участников и выявления существующих мнений на поставленные вопросы, акцентирования внимания на оригинальные идеи. С целью поддержания остроты дискуссии рекомендуется формулировать дополнительные вопросы;
- ответы на дискуссионные вопросы;
- подведение модератором мини-итогов по выступлениям и дискуссии: формулирование основных выводов о причинах и характере разногласий по исследуемой проблеме, способах их преодоления, о системе мер решения данной проблемы.

3. Завершающий этап:

- подведение заключительных итогов ведущим;
- выработка рекомендаций или решений;
- установление общих результатов дискуссии.

ПОДГОТОВКА К ПРАКТИКО-ОРИЕНТИРОВАННЫМ ЗАДАНИЯМ

Практико-ориентированные задания выступают средством формирования у студентов системы интегрированных умений и навыков, необходимых для освоения профессиональных компетенций. Это могут быть ситуации, требующие применения умений и навыков, специфичных для соответствующего профиля обучения (знания содержания предмета), ситуации, требующие организации деятельности, выбора её оптимальной структуры личностно-ориентированных ситуаций (нахождение нестандартного способа решения).

Кроме этого, они выступают средством формирования у студентов умений определять, разрабатывать и применять оптимальные методы решения профессиональных задач. Они строятся на основе ситуаций, возникающих на различных уровнях осуществления практики и формулируются в виде производственных поручений (заданий).

Под практико-ориентированными заданиями понимают задачи из окружающей действительности, связанные с формированием практических навыков, необходимых в повседневной жизни, в том числе с использованием элементов производственных процессов.

Цель практико-ориентированных заданий – приобретение умений и навыков практической деятельности по изучаемой дисциплине.

Задачи практико-ориентированных заданий:

- закрепление, углубление, расширение и детализация знаний студентов при решении конкретных задач;
- развитие познавательных способностей, самостоятельности мышления, творческой активности;
- овладение новыми методами и методиками изучения конкретной учебной дисциплины;
- обучение приемам решения практических задач;
- выработка способности логического осмысления полученных знаний для выполнения заданий;
- обеспечение рационального сочетания коллективной и индивидуальной форм обучения.

Важными отличительными особенностями практико-ориентированных задания от стандартных задач (предметных, межпредметных, прикладных) являются:

- значимость (познавательная, профессиональная, общекультурная, социальная) получаемого результата, что обеспечивает познавательную мотивацию обучающегося;
- условие задания сформулировано как сюжет, ситуация или проблема, для разрешения которой необходимо использовать знания из разных разделов основного предмета, из другого предмета или из жизни, на которые нет явного указания в тексте задания;

- информация и данные в задании могут быть представлены в различной форме (рисунок, таблица, схема, диаграмма, график и т.д.), что потребует распознавания объектов;

- указание (явное или неявное) области применения результата, полученного при решении задания.

Кроме выделенных четырех характеристик, практико-ориентированные задания имеют следующие:

1. по структуре эти задания – нестандартные, т.е. в структуре задания не все его компоненты полностью определены;

2. наличие избыточных, недостающих или противоречивых данных в условии задания, что приводит к объемной формулировке условия;

3. наличие нескольких способов решения (различная степень рациональности), причем данные способы могут быть неизвестны учащимся, и их требуется сконструировать.

При выполнении практико-ориентированных заданий следует руководствоваться следующими общими рекомендациями:

- для выполнения практико-ориентированного задания необходимо внимательно прочитать задание, повторить лекционный материал по соответствующей теме, изучить рекомендуемую литературу, в т.ч. дополнительную;

- выполнение практико-ориентированного задания включает постановку задачи, выбор способа решения задания, разработку алгоритма практических действий, программы, рекомендаций, сценария и т. п.;

- если практико-ориентированное задание выдается по вариантам, то получить номер варианта исходных данных у преподавателя; если нет вариантов, то нужно подобрать исходные данные самостоятельно, используя различные источники информации;

- для выполнения практико-ориентированного задания может использоваться метод малых групп. Работа в малых группах предполагает решение определенных образовательных задач в рамках небольших групп с последующим обсуждением полученных результатов. Этот метод развивает навыки сотрудничества, достижения компромиссного решения, аналитические способности.

ПРАКТИКО-ОРИЕНТИРОВАННЫЕ ЗАДАНИЯ

1. Охарактеризовать параметры среды предпринимательства в конкретном населенном пункте России в конкретный период.
2. Подобрать наиболее подходящую организационно- правовую форму для конкретного бизнеса.
3. Представить предпринимательскую программу под заданную преподавателем идею или самостоятельно предложенную идею.
4. Осуществить SWOT- анализ готовности предпринимательского субъекта к началу определенного бизнеса или новой программы.
5. Подготовить программу поиска деловых партнеров и контрагентов для развития конкретного бизнеса и составить план ведения переговоров.
6. Подготовить проект хозяйственного договора (купли-продажи; оказания услуг; проведения работ; аренды имущества).
7. Основываясь на данных Росстата, построить графики изменения количества малых предприятий в Российской Федерации и в Свердловской области за прошедшие 20 лет.
8. Обоснуйте выбор оптимальной формы предпринимательства. перечислите, какие преимущества выбранная форма может обеспечить.

Предлагаемые варианты ведения бизнеса:

- а) компьютерный мастер- консультант для населения и малого бизнеса;
 - б) «салон красоты», где двое мастеров – совладельцы, и два наемных работника;
 - в) автомастерская, где все мастера – совладельцы бизнеса;
 - г) сетевой магазин продовольственных товаров;
 - д) строительная фирма с 103 работающими.
9. Особенности малого бизнеса

Какие из перечисленных предприятий относятся к малым:

- а) строительная фирма с 103 работающими;
 - б) магазин, где 55 работающих;
 - в) торговая фирма с 5 сотрудниками и годовым оборотом более 250 000 000 рублей ежегодно в течении последних трех лет;
 - г) парикмахерская с 6 сотрудниками и оборотом 108 000 рублей в месяц.
- Обоснуйте, какие преимущества дает отнесение бизнеса к малому, и какие преимущества и проблемы при этом могут возникнуть.*

10. Гражданин РФ Иван Петров желает организовать предпринимательскую деятельность в статусе индивидуального предпринимателя. Но Иван, в силу отсутствия опыта в данном деле, не знает, как оформить государственную регистрацию и в какие действия ему нужно осуществить для начала бизнеса. Помогите ему составить план действий. На какие меры господдержки он может рассчитывать после регистрации?

11. Выбор оптимальной организационно-правовой формы предприятия. Обоснуйте выбор, приведите достоинства, недостатки данных форм, приведите примеры удачного \неудачного выбора организационно-правовой формы бизнеса.

- а) металлургический комбинат*
- б) «салон красоты», где двое мастеров – совладельцы, и два наемных работника;*
- в) автомастерская, где все мастера – наемные работники;*
- г) сетевой магазин продовольственных товаров с 30 сотрудниками;*
- д) строительная фирма с 80 сотрудниками;*
- е) предприятие, производящее церковную атрибутику*

12. Осуществить SWOT- анализ готовности предпринимательского субъекта к началу определенного бизнеса или новой программы.

13. Подготовить программу поиска деловых партнеров и контрагентов для развития конкретного бизнеса и составить план ведения переговоров

14. Подготовить проект хозяйственного договора (купли-продажи; оказания услуг; проведения работ; аренды имущества).

ПОДГОТОВКА К ПРОМЕЖУТОЧНОЙ АТТЕСТАЦИИ

При подготовке к *зачету* по дисциплине «*Организация предпринимательской деятельности*» обучающемуся рекомендуется:

1. повторить пройденный материал и ответить на вопросы, используя конспект и материалы лекций. Если по каким-либо вопросам у студента недостаточно информации в лекционных материалах, то необходимо получить информацию из раздаточных материалов и/или учебников (литературы), рекомендованных для изучения дисциплины «*Организация предпринимательской деятельности*»

Целесообразно также дополнить конспект лекций наиболее существенными и важными тезисами для рассматриваемого вопроса;

2. при изучении основных и дополнительных источников информации в рамках выполнения заданий на *зачете* особое внимание необходимо уделять схемам, рисункам, графикам и другим иллюстрациям, так как подобные графические материалы, как правило, в наглядной форме отражают главное содержание изучаемого вопроса;

3. при изучении основных и дополнительных источников информации в рамках выполнения заданий на *зачете* (в случаях, когда отсутствует иллюстративный материал) особое внимание необходимо обращать на наличие в тексте словосочетаний вида «во-первых», «во-вторых» и т.д., а также дефисов и перечислений (цифровых или буквенных), так как эти признаки, как правило, позволяют структурировать ответ на предложенное задание.

Подобную текстовую структуризацию материала слушатель может трансформировать в рисунки, схемы и т. п. для более краткого, наглядного и удобного восприятия (иллюстрации целесообразно отразить в конспекте лекций – это позволит оперативно и быстро найти, в случае необходимости, соответствующую информацию);

4. следует также обращать внимание при изучении материала для подготовки к *зачету* на словосочетания вида «таким образом», «подводя итог сказанному» и т.п., так как это признаки выражения главных мыслей и выводов по изучаемому вопросу (пункту, разделу). В отдельных случаях выводы по теме (разделу, главе) позволяют полностью построить (восстановить, воссоздать) ответ на поставленный вопрос (задание), так как содержат в себе основные мысли и тезисы для ответа.

МИНОБРНАУКИ РОССИИ

ФГБОУ ВО «Уральский государственный горный университет»



МЕТОДИЧЕСКИЕ РЕКОМЕНДАЦИИ И ЗАДАНИЯ К КОНТРОЛЬНОЙ РАБОТЕ

ЦЕНЫ И ЦЕНООБРАЗОВАНИЕ

Направление подготовки
38.03.02 Менеджмент

Профиль
Производственный менеджмент

квалификация выпускника: **бакалавр**

Автор: Дроздова И.В., доцент, к.э.н.

Одобрены на заседании кафедры

Экономики и менеджмента

(название кафедры)

Зав. кафедрой

(подпись)

Мочалова Л.А.

(Фамилия И.О.)

Протокол № 1 от 09.09.2021

(Дата)

Рассмотрены методической комиссией

Инженерно-экономического факультета

(название факультета)

Председатель

(подпись)

Мочалова Л.А.

(Фамилия И.О.)

Протокол № 1 от 29.09.2021

(Дата)

Екатеринбург

ВВЕДЕНИЕ

Данные методические рекомендации необходимы для студентов бакалавриата по направлению подготовки 38.03.02 – «Менеджмент» при организации самостоятельной работы по дисциплине «Цены и ценообразование» в рамках подготовки и защиты контрольной работы.

В методических рекомендациях содержатся особенности организации подготовки контрольной работы в виде реферата, требования к его оформлению, а также порядок защиты и критерии оценки.

ОРГАНИЗАЦИЯ ПОДГОТОВКИ КОНТРОЛЬНОЙ РАБОТЫ (РЕФЕРАТА)

Общая характеристика реферата

Написание реферата практикуется в учебном процессе в целях приобретения студентом необходимой профессиональной подготовки, развития умения и навыков самостоятельного научного поиска: изучения литературы по выбранной теме, анализа различных источников и точек зрения, обобщения материала, выделения главного, формулирования выводов и т. п. С помощью реферата студент может глубже постигать наиболее сложные проблемы дисциплины, учиться лаконично излагать свои мысли, правильно оформлять работу, докладывать результаты своего труда.

В «Толковом словаре русского языка» дается следующее определение: «**реферат** – краткое изложение содержания книги, статьи, исследования, а также доклад с таким изложением».

Различают два вида реферата:

- *репродуктивный* – воспроизводит содержание первичного текста в форме реферата-конспекта или реферата-резюме. В реферате-конспекте содержится фактическая информация в обобщённом виде, иллюстрированный материал, различные сведения о методах исследования, результатах исследования и возможностях их применения. В реферате-резюме содержатся только основные положения данной темы;

- *продуктивный* – содержит творческое или критическое осмысление реферируемого источника и оформляются в форме реферата-доклада или реферата-обзора. В реферате-докладе, наряду с анализом информации первоисточника, дается объективная оценка проблемы, и он имеет развёрнутый характер. Реферат-обзор составляется на основе нескольких источников и в нем сопоставляются различные точки зрения по исследуемой проблеме.

Студент для изложения материала должен выбрать продуктивный вид реферата.

Выбор темы реферата

Студенту предоставляется право выбора темы реферата из рекомендованного преподавателем дисциплины списка. Выбор темы должен быть осознанным и обоснованным с точки зрения познавательных интересов автора, а также полноты освещения темы в имеющейся научной литературе.

Если интересующая тема отсутствует в рекомендованном списке, то по согласованию с преподавателем студенту предоставляется право самостоятельно предложить тему реферата, раскрывающую содержание изучаемой дисциплины. Тема не должна быть слишком общей и глобальной, так как небольшой объем работы (до 20-25 страниц без учёта приложений) не позволит раскрыть ее.

Начинать знакомство с избранной темой лучше всего с чтения обобщающих работ по данной проблеме, постепенно переходя к узкоспециальной литературе. При этом следует сразу же составлять библиографические выходные данные используемых источников (автор, название, место и год издания, издательство, страницы).

На основе анализа прочитанного и просмотренного материала по данной теме следует составить тезисы по основным смысловым блокам, с пометками, собственными суждениями и оценками. Предварительно подобранный в литературных источниках материал может превышать необходимый объем реферата.

Формулирование цели и составление плана реферата

Выбрав тему реферата и изучив литературу, необходимо сформулировать цель работы и составить план реферата.

Цель – это осознаваемый образ предвосхищаемого результата. Возможно, формулировка цели в ходе работы будет меняться, но изначально следует ее обозначить, чтобы ориентироваться на нее в ходе исследования. Формулирование цели реферата рекомендуется осуществлять при помощи глаголов: исследовать, изучить, проанализировать, систематизировать, осветить, изложить (представления, сведения), создать, рассмотреть, обобщить и т. д.

Определяясь с целью дальнейшей работы, параллельно необходимо думать над составлением плана, при этом четко соотносить цель и план работы. Правильно построенный план помогает систематизировать материал и обеспечить последовательность его изложения.

Наиболее традиционной является следующая **структура реферата**:

Титульный лист.

Оглавление (план, содержание).

Введение.

1. (полное наименование главы).

1.1. (полное название параграфа, пункта);

1.2. (полное название параграфа, пункта).

2. (полное наименование главы).

2.1. (полное название параграфа, пункта);

2.2. (полное название параграфа, пункта).

} Основная часть

Заключение (выводы).

Библиография (список использованной литературы).

Приложения (по усмотрению автора).

Титульный лист оформляется в соответствии с Приложением.

Оглавление (план, содержание) включает названия всех глав и параграфов (пунктов плана) реферата и номера страниц, указывающие их начало в тексте реферата.

Введение. В этой части реферата обосновывается актуальность выбранной темы, формулируются цель и задачи работы, указываются используемые материалы и дается их краткая характеристика с точки зрения полноты освещения избранной темы. Объем введения не должен превышать 1-1,5 страницы.

Основная часть реферата может быть представлена двумя или тремя главами, которые могут включать 2-3 параграфа (пункта).

Здесь достаточно полно и логично излагаются главные положения в используемых источниках, раскрываются все пункты плана с сохранением связи между ними и последовательности перехода от одного к другому.

Автор должен следить за тем, чтобы изложение материала точно соответствовало цели и названию главы (параграфа). Материал в реферате рекомендуется излагать своими словами, не допуская дословного переписывания из литературных источников. В тексте обязательны ссылки на первоисточники, т. е. на тех авторов, у которых взят данный материал в виде мысли, идеи, вывода, числовых данных, таблиц, графиков, иллюстраций и пр.

Работа должна быть написана грамотным литературным языком. Сокращение слов в тексте не допускается, кроме общеизвестных сокращений и аббревиатуры. Каждый раздел рекомендуется заканчивать кратким выводом.

Заключение (выводы). В этой части обобщается изложенный в основной части материал, формулируются общие выводы, указывается, что нового лично для себя вынес автор реферата из работы над ним. Выводы делаются с учетом опубликованных в литературе различных точек зрения по проблеме, рассматриваемой в реферате, сопоставления их и личного мнения автора реферата. Заключение по объему не должно превышать 1,5-2 страниц.

Библиография (список использованной литературы) – здесь указывается реально использованная для написания реферата литература, периодические издания и электронные источники информации. Список составляется согласно правилам библиографического описания.

Приложения могут включать графики, таблицы, расчеты.

ТРЕБОВАНИЯ К ОФОРМЛЕНИЮ РЕФЕРАТА

Общие требования к оформлению реферата

Рефераты, как правило, требуют изучения и анализа значительного объема статистического материала, формул, графиков и т. п. В силу этого особое значение приобретает правильное оформление результатов проделанной работы.

Текст реферата должен быть подготовлен в печатном виде. Исправления и пометки не допускаются. Текст работы оформляется на листах формата А4, на одной стороне листа, с полями: левое – 25 мм, верхнее – 20 мм, правое – 15 мм и нижнее – 25 мм. При компьютерном наборе шрифт должен быть таким: тип шрифта Times New Roman, кегль 14, междустрочный интервал 1,5.

Рекомендуемый объем реферата – не менее 20 страниц. Титульный лист реферата оформляется студентом по образцу, данному в приложении 1.

Текст реферата должен быть разбит на разделы: главы, параграфы и т. д. Очередной раздел нужно начинать с нового листа.

Все страницы реферата должны быть пронумерованы. Номер страницы ставится снизу страницы, по центру. Первой страницей является титульный лист, но на ней номер страницы не ставится.

Таблицы

Таблицы по содержанию делятся на аналитические и неаналитические. Аналитические таблицы являются результатом обработки и анализа цифровых показателей. Как правило, после таких таблиц делается обобщение, которое вводится в текст словами: «таблица позволяет сделать вывод о том, что...», «таблица позволяет заключить, что...» и т. п.

В неаналитических таблицах обычно помещаются необработанные статистические данные, необходимые лишь для информации и констатации фактов.

Таблицы размещают после первого упоминания о них в тексте таким образом, чтобы их можно было читать без поворота работы или с поворотом по часовой стрелке.

Каждая таблица должна иметь нумерационный и тематический заголовок. Тематический заголовок располагается по центру таблицы, после нумерационного, размещенного в правой стороне листа и включающего надпись «Таблица» с указанием арабскими цифрами номера таблицы. Нумерация таблиц сквозная в пределах каждой главы. Номер таблицы состоит из двух цифр: первая указывает на номер главы, вторая – на номер таблицы в главе по порядку (например: «Таблица 2.2» – это значит, что представленная таблица вторая во второй главе).

Цифры в графах таблиц должны проставляться так, чтобы разряды чисел во всей графе были расположены один под другим. В одной графе количество десятичных знаков должно быть одинаковым. Если данные отсутствуют, то в графах ставят знак тире. Округление числовых значений величин до первого, второго и т. д. десятичного знака для

различных значений одного и того же наименования показателя должно быть одинаковым.

Таблицу с большим количеством строк допускается переносить на другую страницу, при этом заголовок таблицы помещают только над ее первой частью, а над переносимой частью пишут «Продолжение таблицы» или «Окончание таблицы». Если в работе несколько таблиц, то после слов «Продолжение» или «Окончание» указывают номер таблицы, а само слово «таблица» пишут сокращенно, например: «Продолжение табл. 1.1», «Окончание табл. 1.1».

На все таблицы в тексте реферата должны быть даны ссылки с указанием их порядкового номера, например: «...в табл. 2.2».

Формулы

Формулы – это комбинации математических знаков, выражающие какие-либо предложения.

Формулы, приводимые в реферате, должны быть наглядными, а обозначения, применяемые в них, соответствовать стандартам.

Пояснения значений символов и числовых коэффициентов следует приводить непосредственно под формулой, в той последовательности, в какой они даны в формуле. Значение каждого символа и числового коэффициента дается с новой строки. Первую строку объяснения начинают со слова «где» без двоеточия после него.

Формулы и уравнения следует выделять из текста свободными строками. Если уравнение не умещается в одну строку, оно должно быть перенесено после знака равенства (=) или после знака (+), минус (-), умножения (x) и деления (:).

Формулы нумеруют арабскими цифрами в пределах всей курсовой работы (реферата) или главы. В пределах реферата используют нумерацию формул одинарную, в пределах главы – двойную. Номер указывают с правой стороны листа на уровне формулы в круглых скобках.

В тексте ссылки на формулы приводятся с указанием их порядковых номеров, например: «...в формуле (2.2)» (второй формуле второй главы).

Иллюстрации

Иллюстрации позволяют наглядно представить явление или предмет такими, какими мы их зрительно воспринимаем, но без лишних деталей и подробностей.

Основными видами иллюстраций являются схемы, диаграммы и графики.

Схема – это изображение, передающее обычно с помощью условных обозначений и без соблюдения масштаба основную идею какого-либо устройства, предмета, сооружения или процесса и показывающее взаимосвязь их главных элементов.

Диаграмма – один из способов изображения зависимости между величинами. Наибольшее распространение получили линейные, столбиковые и секторные диаграммы.

Для построения линейных диаграмм используется координатное поле. По горизонтальной оси в изображенном масштабе откладывается время или факториальные признаки, на вертикальной – показатели на определенный момент (период) времени или размеры результативного независимого признака. Вершины ординат соединяются отрезками – в результате получается ломаная линия.

На столбиковых диаграммах данные изображаются в виде прямоугольников (столбиков) одинаковой ширины, расположенных вертикально или горизонтально. Длина (высота) прямоугольников пропорциональна изображенным ими величинам.

Секторная диаграмма представляет собой круг, разделенный на секторы, величины которых пропорциональны величинам частей изображаемого явления.

График – это результат обработки числовых данных. Он представляет собой условные изображения величин и их соотношений через геометрические фигуры, точки и линии.

Количество иллюстраций в работе должно быть достаточным для пояснения излагаемого текста.

Иллюстрации обозначаются словом «Рис.» и располагаются после первой ссылки на них в тексте так, чтобы их было удобно рассматривать без поворота работы или с поворотом по часовой стрелке. Иллюстрации должны иметь номер и наименование, расположенные по центру, под ней. Иллюстрации нумеруются в пределах главы арабскими цифрами, например: «Рис. 1.1» (первый рисунок первой главы). Ссылки на иллюстрации в тексте реферата приводят с указанием их порядкового номера, например: «...на рис. 1.1».

При необходимости иллюстрации снабжаются поясняющими данными (подрисовочный текст).

Приложения

Приложение – это часть основного текста, которая имеет дополнительное (обычно справочное) значение, но, тем не менее, необходима для более полного освещения темы. По форме они могут представлять собой текст, таблицы, графики, карты. В приложении помещают вспомогательные материалы по рассматриваемой теме: инструкции, методики, положения, результаты промежуточных расчетов, типовые проекты, имеющие значительный объем, затрудняющий чтение и целостное восприятие текста. В этом случае в тексте приводятся основные выводы (результаты) и делается ссылка на приложение, содержащее соответствующую информацию. Каждое приложение должно начинаться с новой страницы. В правом верхнем углу листа пишут слово «Приложение» и указывают номер приложения. Если в реферате больше одного приложения, их нумеруют последовательно арабскими цифрами, например: «Приложение 1», «Приложение 2» и т. д.

Каждое приложение должно иметь заголовок, который помещают ниже слова «Приложение» над текстом приложения, по центру.

При ссылке на приложение в тексте реферата пишут сокращенно строчными буквами «прил.» и указывают номер приложения, например: «...в прил. 1».

Приложения оформляются как продолжение текстовой части реферата со сквозной нумерацией листов. Число страниц в приложении не лимитируется и не включается в общий объем страниц реферата.

Библиографический список

Библиографический список должен содержать перечень и описание только тех источников, которые были использованы при написании реферата.

В библиографическом списке должны быть представлены монографические издания отечественных и зарубежных авторов, материалы профессиональной периодической печати (экономических журналов, газет и еженедельников), законодательные и др. нормативно-правовые акты. При составлении списка необходимо обратить внимание на достижение оптимального соотношения между монографическими изданиями, характеризующими глубину теоретической подготовки автора, и периодикой, демонстрирующей владение современными экономическими данными.

Наиболее распространенным способом расположения наименований литературных источников является алфавитный. Работы одного автора перечисляются в алфавитном порядке их названий. Исследования на иностранных языках помещаются в порядке латинского алфавита после исследований на русском языке.

Ниже приводятся примеры библиографических описаний использованных источников.

Статья одного, двух или трех авторов из журнала

Зотова Л. А., Еременко О. В. Инновации как объект государственного регулирования // *Экономист.* 2010. № 7. С. 17–19.

Статья из журнала, написанная более чем тремя авторами

Валютный курс и экономический рост / С. Ф. Алексашенко, А. А. Клепач, О. Ю. Осипова [и др.] // Вопросы экономики. 2010. № 8. С. 18–22.

Книга, написанная одним, двумя или тремя авторами

Коршунов В.В. Экономика организации: Учебник и практикум / Коршунов В.В. – М.- Юрайт, 2016, - 408с.

Книга, написанная более чем тремя авторами

Экономика горного предприятия: учебник / под ред. В. Е. Стровского, С. В. Макаровой, В. Г. Жукова. Екатеринбург: Изд-во УГГУ, 2018. 340 с.

Сборники

Актуальные проблемы экономики и управления: сборник научных статей. Екатеринбург: УГГУ, 2010. Вып. 9. 146 с.

Статья из сборника

Данилов А. Г. Система ценообразования промышленного предприятия // Актуальные проблемы экономики и управления: сб. научных статей. Екатеринбург: УГГУ, 2010. Вып. 9. С. 107–113.

Статья из газеты

Крашаков А. С. Будет ли обвал рубля // Аргументы и факты. 2011. № 9. С. 3.

Библиографические ссылки

Библиографические ссылки требуется приводить при цитировании, заимствовании материалов из других источников, упоминании или анализе работ того или иного автора, а также при необходимости адресовать читателя к трудам, в которых рассматривался данный вопрос.

Ссылки должны быть затекстовыми, с указанием номера соответствующего источника (на который автор ссылается в работе) в соответствии с библиографическим списком и соответствующей страницы.

Пример оформления затекстовой ссылки

Ссылка в тексте: «Под трансакцией понимается обмен какими-либо благами, услугами или информацией между двумя агентами» [10, С. 176].

В списке использованных источников:

10. *Сухарев О. С.* Институциональная экономика: учебник и практикум для бакалавриата и магистратуры /О.С. Сухарев. М.: Издательство Юрайт, 2016. 501 с.

ОРГАНИЗАЦИЯ ЗАЩИТЫ РЕФЕРАТА

Необходимо заранее подготовить тезисы выступления (план-конспект).

Порядок защиты реферата.

1. Краткое сообщение, характеризующее цель и задачи работы, ее актуальность, полученные результаты, вывод и предложения.

2. Ответы студента на вопросы преподавателя.

3. Отзыв руководителя-консультанта о ходе выполнения работы.

Советы студенту:

• Готовясь к защите реферата, вы должны вспомнить материал максимально подробно, и это должно найти отражение в схеме вашего ответа. Но тут же необходимо выделить главное, что наиболее важно для понимания материала в целом, иначе вы сможете проговорить все 15-20 минут и не раскрыть существа вопроса. Особенно строго следует отбирать примеры и иллюстрации.

- Вступление должно быть очень кратким – 1-2 фразы (если вы хотите подчеркнуть при этом важность и сложность данного вопроса, то не говорите, что он сложен и важен, а покажите его сложность и важность).

- Целесообразнее вначале показать свою схему раскрытия вопроса, а уж потом ее детализировать.

- Рассказывать будет легче, если вы представите себе, что объясняете материал очень способному и хорошо подготовленному человеку, который не знает именно этого раздела, и что при этом вам обязательно нужно доказать важность данного раздела и заинтересовать в его освоении.

- Строго следите за точностью своих выражений и правильностью употребления терминов.

- Не пытайтесь рассказать побольше за счет ускорения темпа, но и не мямлите.

- Не демонстрируйте излишнего волнения и не напрашивайтесь на сочувствие.

- Будьте особенно внимательны ко всем вопросам преподавателя, к малейшим его замечаниям. И уж ни в коем случае его не перебивайте!

- Не бойтесь дополнительных вопросов – чаще всего преподаватель использует их как один из способов помочь вам или сэкономить время. Если вас прервали, а при оценке ставят в вину пропуск важной части материала, не возмущайтесь, а покажите план своего ответа, где эта часть стоит несколько позже того, на чем вы были прерваны.

- Прежде чем отвечать на дополнительный вопрос, необходимо сначала правильно его понять. Для этого нужно хотя бы немного подумать, иногда переспросить, уточнить: правильно ли вы поняли поставленный вопрос. И при ответе следует соблюдать тот же принцип экономности мышления, а не высказывать без разбора все, что вы можете сказать.

- Будьте доброжелательны и тактичны, даже если к ответу вы не готовы (это вина не преподавателя, а ваша).

ТЕМЫ КОНТРОЛЬНОЙ РАБОТЫ (РЕФЕРАТА)

1. Организация и управление процессом установления цены.
2. Оценка издержек как этап процесса ценообразования.
3. Системы учета затрат и калькулирования себестоимости в процессе ценообразования.
4. Оценка уровня конкуренции: цели, методы, система показателей.
5. Факторы, влияющие на чувствительность покупателей к уровню цены.
6. Рыночное сегментирование: основные понятия, технологии, принципы классификации сегментов.
7. Дифференциация цен: виды, особенности, оценка эффективности.
8. Ценовые ступени как метод дифференцирования цен.
9. Особенности формирования цен в горнодобывающей промышленности.
10. Конъюнктура рынков минерального сырья.
11. Условия рыночного ценообразования и виды рыночного ценообразования.
12. Система цен, принципы классификации цен по видам.
13. Государственное регулирование ценообразования.
14. Выбор метода определения расчетной цены: методы ценообразования, условия, порядок их применения.
15. Разработка и реализация ценовой стратегии.
16. Страхование цен в договорах (контрактах).
17. Формирование цен с учетом условий поставок.
18. Ценообразование в системе маркетинга.
19. Виды ценовых стратегий.

20. Управление ценовой политикой.

Критерии оценивания:

достижение поставленной цели и задач исследования (новизна и актуальность поставленных в реферате проблем, правильность формулирования цели, определения задач исследования, правильность выбора методов решения задач и реализации цели; соответствие выводов решаемым задачам, поставленной цели, убедительность выводов);

уровень эрудированности автора по изученной теме (знание автором состояния изучаемой проблематики, цитирование источников, степень использования в работе результатов исследований);

личные заслуги автора реферата (новые знания, которые получены помимо основной образовательной программы, новизна материала и рассмотренной проблемы, научное значение исследуемого вопроса);

культура письменного изложения материала (логичность подачи материала, грамотность автора);

культура оформления материалов работы (соответствие реферата всем стандартным требованиям);

знания и умения на уровне требований стандарта данной дисциплины: знание фактического материала, усвоение общих понятий и идей;

степень обоснованности аргументов и обобщений (полнота, глубина, всестороннее раскрытие темы, корректность аргументации и системы доказательств, характер и достоверность примеров, иллюстративного материала, наличие знаний интегрированного характера, способность к обобщению);

качество и ценность полученных результатов (степень завершенности реферативного исследования, спорность или однозначность выводов);

использование профессиональной терминологии;

использование литературных источников.

Образец оформления титульного листа контрольной работы (реферата)

МИНОБРНАУКИ РОССИИ
Федеральное государственное бюджетное образовательное учреждение
высшего образования
«Уральский государственный горный университет»

Инженерно-экономический факультет

Кафедра экономики и менеджмента

КОНТРОЛЬНАЯ РАБОТА (РЕФЕРАТ)

по дисциплине
«Цены и ценообразование»

на тему:

**ЦЕНОВЫЕ СТУПЕНИ КАК МЕТОД
ДИФФЕРЕНЦИРОВАНИЯ ЦЕН**

Руководитель:
Дроздова И.В.
Студент гр. М-21
Артёмова Елена Юрьевна

СОДЕРЖАНИЕ

ВВЕДЕНИЕ.....	3
ВОПРОСЫ ДЛЯ САМОПРОВЕРКИ.....	6
ОСНОВНЫЕ КАТЕГОРИИ ДИСЦИПЛИНЫ.....	12
САМООРГАНИЗАЦИЯ РАБОТЫ С ЛИТЕРАТУРОЙ.....	17
ПОДГОТОВКА К ДОКЛАДУ С ПРЕЗЕНТАЦИЕЙ.....	21
ПОДГОТОВКА К ПРАКТИКО-ОРИЕНТИРОВАННЫМ ЗАДАНИЯМ...	26
ПОДГОТОВКА К ТЕСТИРОВАНИЮ.....	28
ПОДГОТОВКА К ДИСКУССИИ.....	29
ПОДГОТОВКА К ПРОМЕЖУТОЧНОЙ АТТЕСТАЦИИ.....	31

ВВЕДЕНИЕ

Самостоятельная работа в высшем учебном заведении – это часть учебного процесса, метод обучения, прием учебно-познавательной деятельности, комплексная целевая стандартизованная учебная деятельность с запланированными видом, типом, формами контроля.

Самостоятельная работа представляет собой плановую деятельность обучающихся по поручению и под методическим руководством преподавателя.

Целью самостоятельной работы студентов является закрепление тех знаний, которые они получили на аудиторных занятиях, а также способствование развитию у студентов творческих навыков, инициативы, умению организовать свое время.

Самостоятельная работа реализует следующие задачи:

- предполагает освоение курса дисциплины;
- помогает освоению навыков учебной и научной работы;
- способствует осознанию ответственности процесса познания;
- способствует углублению и пополнению знаний студентов, освоению ими навыков и умений;
- формирует интерес к познавательным действиям, освоению методов и приемов познавательного процесса,
- создает условия для творческой и научной деятельности обучающихся;
- способствует развитию у студентов таких личных качеств, как целеустремленность, заинтересованность, исследование нового.

Самостоятельная работа обучающегося выполняет следующие функции:

- развивающую (повышение культуры умственного труда, приобщение к творческим видам деятельности, обогащение интеллектуальных способностей студентов);
- информационно-обучающую (учебная деятельность студентов на аудиторных занятиях, неподкрепленная самостоятельной работой, становится мало результативной);
- ориентирующую и стимулирующую (процессу обучения придается ускорение и мотивация);
- воспитательную (формируются и развиваются профессиональные качества бакалавра и гражданина);
- исследовательскую (новый уровень профессионально-творческого мышления).

Организация самостоятельной работы студентов должна опираться на определенные требования, а, именно:

- сложность осваиваемых знаний должна соответствовать уровню развития студентов;
- стандартизация заданий в соответствии с логической системой курса дисциплины;

- объем задания должен соответствовать уровню студента;
- задания должны быть адаптированными к уровню студентов.

Содержание самостоятельной работы студентов представляет собой, с одной стороны, совокупность теоретических и практических учебных заданий, которые должен выполнить студент в процессе обучения, объект его деятельности; с другой стороны – это способ деятельности студента по выполнению соответствующего теоретического или практического учебного задания.

Свое внешнее выражение содержание самостоятельной работы студентов находит во всех организационных формах аудиторной и внеаудиторной деятельности, в ходе самостоятельного выполнения различных заданий.

Функциональное предназначение самостоятельной работы студентов в процессе практических занятий по овладению специальными знаниями заключается в самостоятельном прочтении, просмотре, прослушивании, наблюдении, конспектировании, осмыслении, запоминании и воспроизведении определенной информации. Цель и планирование самостоятельной работы студента определяет преподаватель. Вся информация осуществляется на основе ее воспроизведения.

Так как самостоятельная работа тесно связана с учебным процессом, ее необходимо рассматривать в двух аспектах:

1. аудиторная самостоятельная работа – практические занятия;
2. внеаудиторная самостоятельная работа – подготовка к практическим занятиям, подготовка к устному опросу, участию в дискуссиях, решению практико-ориентированных задач и др.

Основные формы организации самостоятельной работы студентов определяются следующими параметрами:

- содержание учебной дисциплины;
- уровень образования и степень подготовленности студентов;
- необходимость упорядочения нагрузки студентов при самостоятельной работе.

Таким образом, самостоятельная работа студентов является важнейшей составной частью процесса обучения.

Методические указания по организации самостоятельной работы и задания для обучающихся по дисциплине «*Цены и ценообразование*» обращают внимание студента на главное, существенное в изучаемой дисциплине, помогают выработать умение анализировать явления и факты, связывать теоретические положения с практикой, а также облегчают подготовку к выполнению *контрольной работы* и сдаче *зачета*.

Настоящие методические указания позволят студентам самостоятельно овладеть фундаментальными знаниями, профессиональными умениями и навыками деятельности по профилю подготовки, опытом творческой и исследовательской деятельности, и направлены на формирование компетенций, предусмотренных учебным планом поданному профилю.

Видами самостоятельной работы обучающихся по дисциплине «Цены и ценообразование» являются:

- самостоятельное изучение тем курса (в т. ч. рассмотрение основных категорий дисциплины, работа с литературой);
- подготовка к практическим занятиям (в т. ч. ответы на вопросы для самопроверки (самоконтроля), ответы на тестовые задания);
- выполнение самостоятельного письменного домашнего задания (практико-ориентированного задания);
- подготовка контрольной работы (реферата);
- подготовка к *зачету*.

В методических указаниях представлены материалы для самостоятельной работы и рекомендации по организации отдельных её видов.

ВОПРОСЫ ДЛЯ САМОПРОВЕРКИ

Раздел 1. ТЕОРЕТИЧЕСКИЕ ОСНОВЫ ЦЕНООБРАЗОВАНИЯ

Тема 1.1. Предмет и место дисциплины

1. Каково место дисциплины «Цены и ценообразование» в системе экономических и управленческих наук?
2. Назовите и охарактеризуйте исторические этапы становления и развития ценообразования в России.
3. Каковы общие цели и задачи изучаемого курса?
4. В чем заключается экономическая сущность цены?
5. Дайте определение цены с позиции теории стоимости и теории полезности товара.

Тема 1.2. Виды рыночного ценообразования

1. Каковы основные условия ценообразования в условиях рынка?
2. В чем заключается свободное определение цен?
3. Дайте характеристику договорно-контрактного ценообразования.
4. В чем выражается и чем характеризуется ценообразование в условиях частичной или полной монополизации рынка?
5. Назовите формы прямого и косвенного государственного регулирования ценообразования в условиях рынка.

Тема 1.3. Основные ценообразующие факторы

1. С какой целью и кем выявляются внешние и внутренние факторы, влияющие на процесс установления цены?
2. Назовите основные факторы внешней среды, влияющие на процесс ценообразования.
3. В чем заключается и как осуществляется оценка влияния на свободу ценообразования потребителей, конкурентов?
4. Какова роль участников каналов товародвижения на процесс формирования цены?
5. Каким образом состояние денежной сферы влияет на изменение цен?
6. Какова роль следующих факторов на формирование цен: государственного регулирования, ресурсного обеспечения, уровня и динамики инфляции?
7. Назовите факторы внутренней среды, влияющие на процесс ценообразования.
8. В чем выражается влияние на установление цены типа производства, типа выпускаемой продукции (работ услуг)?
9. Какова связь с процессом расчета цены системы учета затрат, сбытовой политики предприятия?
10. Какое влияние на формирование цены оказывают цели предприятия: создание имиджа продукции, улучшение показателей качества, обеспечение конкурентоспособности продукции?

Тема 1.4. Функции цен

1. В чем сущность учетно-измерительной функции цены?
2. Как вы понимаете значение функции цены, как средства рационального размещения капитала?
3. Какова сущность балансирующей (регулирующей) функции цены, в чем выражается её реализация?

4. В чем заключается стимулирующая функция цены?
5. Как проявляется и реализуется распределительная (перераспределительная) функция цены на макро- и микроуровнях?

Тема 1.5. Система цен, принципы классификации цен по видам

1. Дайте определение понятия «системы цен» в экономике.
2. Каковы основные параметры цены?
3. Что определяют уровень, структура, динамика цен?
4. Назовите основные принципы классификации цен по видам.
5. Какие виды договорных цен можете привести в пример и охарактеризовать?
6. Что означают понятия - цены «франко», «франкирование» цены?
7. Какие виды цен рекомендованы правилами международной торговли?

Тема 1.6. Государственное регулирование ценообразования

1. Каковы экономические функции государства?
2. Сделайте обзор нормативно-правовой базы государственного регулирования в сфере ценообразования.
3. Каковы цели антимонопольного регулирования?
4. В чем выражается и как регламентируется поддержка конкурентной среды и добросовестной конкуренции?
5. Каковы направления и формы контроля монополистических структур, регулирования деятельности естественных монополий?
6. В чем особенности таможенно - тарифного регулирования?
7. Каковы правовые аспекты и особенности реализации территориального регулирования цен тарифов?

Раздел 2. ОСНОВНЫЕ ЭТАПЫ ПРОЦЕССА ЦЕНООБРАЗОВАНИЯ

Тема 2.1. Оценка издержек

1. Какова сущность и значение показателя себестоимости продукции?
2. Назовите принципы классификации затрат, учитываемых при формировании цены.
3. Как классифицируются расходы в соответствии с требованиями финансовой отчетности?
4. Перечислите и охарактеризуйте существующие системы учета затрат и калькулирования себестоимости, назовите условия их применения.

Тема 2.2. Оценка уровня конкуренции

1. Сформулируйте определение понятия «конкуренции» и «ценовой конкуренции».
2. Что включает в себя система показателей оценки уровня конкуренции на рынке?
3. Назовите основные типы рынков по уровню конкуренции.
4. Каковы характеристики рынков: свободной конкуренции, монополистической конкуренции, олигополистической конкуренции, чистой монополии?
5. В чем сущность понятия «конъюнктура рынка»?

Тема 2.3. Факторы, влияющие на чувствительность покупателей к уровню цены

1. В чем выражается и как проявляется «эффект представлений о наличии заменяющих товаров»?

2. Каковы условия применения «эффекта уникальности товара»?
3. Что понимается под «затратами на переключение»?
4. Как проявляется принцип затрудненности сравнений?
5. В чем выражается «эффект оценки качества товара через цену»?
6. На продаже каких товаров может проявляться «эффект значимости конечного результата»?
7. Как вы понимаете сущность принципа возможности разделения затрат?
8. Каковы особенности использования в рамках ценовой стратегии «эффекта создания запасов»?

Тема 2.4. Постановка целей ценообразования на этапе формирования ценовой политики

1. Дайте определение ценовой политики предприятия, как элемента общей экономической политики.
2. В чем суть целенаправленной ценовой политики организации?
3. Каков может быть уровень цен при следующих направлениях целевой ценовой политики: управление сбытом (продажами); максимизация прибыли (достижение целевой прибыли)?
4. Что понимается под «выживаемостью на рынке» в рамках ценовой политики?
5. Как отражается на формировании цены цель совершенствования (сохранения) уровня качества продукции?

Тема 2.5. Выбор метода определения расчетной цены

1. Что относится к информационному обеспечению, необходимому для выбора метода ценообразования?
2. Назовите и охарактеризуйте расчетные методы затратного ценообразования.
3. Какие методы относятся к методам параметрического ценообразования и каковы условия их применения?
4. Какова сущность рыночных методов: ценообразование на основе текущих цен; тендерный метод; метод равновесной цены?

Тема 2.6. Разработка ценовой стратегии

1. Каковы содержание, последовательность и взаимосвязь этапов разработки ценовой стратегии?
2. Назовите модели ценовой стратегии организации?
3. Каковы условия и характеристика стратегического и тактического ценообразования для новых и стандартных товаров?
4. Каков алгоритм принятия решений по корректировке цен в условиях изменения конкурентной структуры рынка?

Тема 2.7. Страхование цен в договорах (контрактах)

1. Дайте определение понятия «ценовые риски».
2. В чем выражается экономическое обоснование ценовых рисков?
3. Каковы принципы классификации хозяйственных рисков предприятия?
4. Назовите внешние и внутренние факторы, влияющие на уровень ценового риска.
5. Какие формы договоров предполагают распределение ценовых рисков?
6. Проанализируйте факторы, оказывающие влияние на уровень ценовых рисков и назовите способы управления, направленные на их снижение.

Раздел 3. МЕТОДОЛОГИЯ ЦЕНООБРАЗОВАНИЯ

Тема 3.1. Характеристика затратного и ценностного подходов к ценообразованию

1. Какова сущность и логическая интерпретация затратного подхода к ценообразованию? 2. Что представляет собой реальная зависимость между ценой и затратами в условиях рынка?

3. В чем заключается сущность, и какова логическая интерпретация ценностного подхода к ценообразованию?

4. Дайте определение ценности товара.

5. Как представляется соотношение цены и ценности товара?

6. Поясните формирование экономической ценности товара.

7. Определите понятия цены безразличия, положительной и отрицательной ценности отличий.

Тема 3.4. Виды скидок

1. Что собой представляет скидка как элемент системы продвижения товара, стимулирования продаж?

2. Как производится расчет скидки, ее обоснование?

3. Каковы характеристики, условия применения, особенности следующих видов скидок: функциональных, за количество, бонусных, сезонных, за постоянство покупателей, клубных, специальных, льготных?

4. Как рассчитывается скидка в общем объеме продаж?

5. Как оценивается эффект от использования системы скидок?

Тема 3.5. Расчет торговой наценки

1. Какова сущность торговой (оптовой, розничной) наценки?

2. Определите порядок обоснования и расчета торговой (розничной) и оптовой (посреднической) наценки: правила установления; элементы, включенные в наценку.

3. Каков порядок формирования оптовой и розничной цены?

4. В чем заключается регулирование торговой наценки?

Тема 3.6. Параметры цены

1. Что собой представляет структура цены?

2. Поясните, как происходит изменение структуры цены в зависимости от условий (пути) реализации товара и стадии товародвижения, на которой она формируется.

3. Назовите виды цен по стадиям товародвижения.

4. Какие требования установлены к представлению структуры розничной цены и ее элементов?

5. Каков порядок обоснования доли наценки в цене товара в коммерческой практике?

Раздел 4. РАЗРАБОТКА ЦЕНОВОЙ СТРАТЕГИИ

Тема 4.1. Ценообразование в системе маркетинга

1. В чем особенности маркетингового подхода в ценообразовании?

2. Что характеризует цену, как элемент маркетинговой политики?

3. Каковы цели и методы анализа цен и ценовой политики?

4. Что понимается под пассивной и активной ценовой политикой?

5. В чем особенности, различия формирования цен на разных стадиях жизненного цикла товара?

Тема 4.2. Виды ценовых стратегий

1. В чем сущность ценовой стратегии?

2. Назовите принципы разработки ценовой стратегии.

3. Приведите сравнительную характеристику, назовите условия реализации стратегий высоких, средних, низких, целевых цен.

4. Чем может быть обусловлен выбор стратегии неизменных цен и изменения цены нового продукта?

5. В чем особенности, и каковы условия реализации стратегий конкурентных цен – ценового лидерства, ценовых войн, следования за ценой?

6. Что понимается под стратегией цен на связанные товары?

7. В каких ситуациях целесообразны стратегии гибких и льготных цен?

8. Что собой представляют смешанные маркетинговые стратегии?

Тема 4.3. Рыночное сегментирование

1. Определите понятие «сегментирование рынка», как элемента целевого маркетинга.

2. Какова связь сегментирования с выбором целевого сегмента и позиционированием товара?

3. Назовите принципы сегментирования потребительских рынков и рынков товаров промышленного назначения.

4. Каков алгоритм принятия решений по выбору целевых сегментов рынка?

5. Перечислите основные виды рыночных сегментов (групп, категорий потребителей), принципы их классификации, назовите их характерные признаки.

Тема 4.4. Дифференцирование цен

1. В чем заключается рыночное корректирование цены в процессе реализации товара?

2. Какова сущность дифференцирования цен?

3. Назовите формы дифференцирования цен.

4. Чем характеризуются следующие формы дифференцирования цен: региональная, краткосрочная (временная), на основе различий продукции?

5. В чем заключается дифференцирование по ценовым ступеням и как оценивается эффективность такой тактики?

6. Поясните суть дифференцирования на основе покупок в «связке», вертикальной и горизонтальной дифференциации цен.

7. Как происходит дифференцирование цен по признакам покупателей (возраст, доход, отраслевая принадлежность, категория, статус и т.д.)?

8. В чем заключается дифференцирование цен по каналам сбыта?

9. Что понимается под «ценовой дискриминацией» и каковы ограничения применения этой тактики продаж?

Раздел 5. ОСОБЕННОСТИ ЦЕНООБРАЗОВАНИЯ В РАЗЛИЧНЫХ ОТРАСЛЯХ ЭКОНОМИКИ

Тема 5.1. Особенности формирования цен в горнодобывающей промышленности

1. Назовите технико-экономические особенности горнодобывающих предприятий.

2. Какова роль горной ренты при формировании цен в горной промышленности?

3. Приведите сравнительную характеристику следующих видов ренты - дифференциальной, полярной, межотраслевой, лаговой, абсолютной.
4. В чем выражаются налоговые и неналоговые рентные отношения?

Тема 5.2. Конъюнктура рынков минерального сырья

1. Что собой представляет минеральное сырье и каковы его виды?
2. Назовите основные виды и приведите характеристики рынков минерального сырья.
3. Каковы основные факторы, тенденции формирования и изменения конъюнктуры рынков минерального сырья?

Тема 5.3. Формирование цен на угольную продукцию, руды черных и цветных металлов, нерудное сырье

1. Каковы особенности угольной отрасли?
2. Назовите принципы классификации и виды угольной продукции.
3. Перечислите условия и этапы формирования цен на уголь.
4. Каков порядок расчета цен на уголь с учетом и без учета дотаций, средних цен, цен на отдельные марки угля?
5. В чем особенности формирования цен на железорудное сырье?
6. Приведите порядок расчета металлургической ценности?
7. Как формируется оптовая цена железорудного сырья с учетом коэффициента металлургической ценности?
8. В чем особенности формирования цен на руды цветных металлов?
9. Каков порядок расчета цены концентрата, на прокат, на экспортируемое цветное металлургическое сырье?
10. Назовите виды нерудного минерального сырья.
11. Поясните особенности формирования цен на рынке нерудных строительных материалов, слюду и асбест.

Тема 5.4. Виды цен и особенности их формирования в различных сферах экономики

1. Каковы особенности формирования цен, тарифов в следующих сферах услуг: образовательных, медицинских, бытовых услуг, ЖКХ?
2. В чем заключается специфика формирования тарифов на транспортные перевозки и услуги?
3. Какие виды цен формируются на биржах, торгах, аукционах?
4. Чем обусловлены особенности формирования цен в сфере внешнеторгового оборота?
5. Каковы особенности ценообразования в сфере строительства, недвижимости?
6. Что понимается под сметной стоимостью объекта, как она формируется и чем регламентируется?

ОСНОВНЫЕ КАТЕГОРИИ ДИСЦИПЛИНЫ

Раздел 1. ТЕОРЕТИЧЕСКИЕ ОСНОВЫ ЦЕНООБРАЗОВАНИЯ

Тема 1.1. Предмет и место дисциплины

- Экономическая сущность цены.
- Теория стоимости
- Теория полезности товара

Тема 1.2. Виды рыночного ценообразования

- Рыночные условия ценообразования.
- Свободное определение цен.
- Договорно-контрактное ценообразование.
- Ценообразование в условиях монополизации рынка.
- Прямое и косвенное государственное регулирование ценообразования в условиях рынка.

Тема 1.3. Основные ценообразующие факторы

- Ценообразующие факторы
- Факторы внешней среды
- Факторы внутренней среды

Тема 1.4. Функции цен

- Учетно-измерительная функция цены
- Балансирующая (регулирующая) функция цены
- Стимулирующая функция цены.
- Распределительная функция цены.

Тема 1.5. Система цен, принципы классификации цен по видам.

- Система цен в экономике.
- Основные параметры цены: уровень, структура, динамика.
- Принципы классификации цен по видам.
- Виды договорных цен.
- Понятие цены «франко», «франкирование» цены.
- Виды цен в международной торговле.

Тема 1.6. Государственное регулирование ценообразования

- Экономические функции государства.
- Нормативно-правовая база государственного регулирования в сфере ценообразования.
- Антимонопольное регулирование.
- Территориальное регулирование цен тарифов.

Раздел 2. ОСНОВНЫЕ ЭТАПЫ ПРОЦЕССА ЦЕНООБРАЗОВАНИЯ

Тема 2.1. Оценка издержек

- Себестоимости продукции.
- Принципы классификации затрат

- Системы учета затрат.
- Калькулирование себестоимости.

Тема 2.2. Оценка уровня конкуренции.

- Понятия «конкуренции» и «ценовой конкуренции».
- Система показателей оценки уровня конкуренции на рынке. Характеристики основных типов рынка
- Понятие «конъюнктура рынка».

Тема 2.3. Факторы, влияющие на чувствительность покупателей к уровню цены.

- Эффект представлений о наличии заменяющих товаров.
- Эффект уникальности товара.
- Эффект затрат на переключение.
- Принцип затрудненности сравнений.
- Оценка качества товара через цену.
- Эффект дороговизны товара.
- Значимость конечного результата.
- Эффект возможности разделения затрат.
- Эффект создания запасов.

Тема 2.4. Постановка целей ценообразования на этапе формирования ценовой политики.

- Ценовая политика
- Уровень цен при различных направлениях целей
- Управление сбытом (продажами)
- Максимизация прибыли (достижение целевой прибыли)
- «Выживаемость» на рынке;
- Совершенствование (сохранение) уровня качества продукции.

Тема 2.5. Выбор метода определения расчетной цены.

- Информационное обеспечение ценообразования.
- Расчетные методы затратного ценообразования
- Параметрическое ценообразование
- Ценообразование на основе текущих цен.
- Тендерный метод.
- Метод равновесной цены.

Тема 2.6. Разработка ценовой стратегии.

- Разработка ценовой стратегии.
- Модели ценовой стратегии организации.
- Стратегическое и тактическое ценообразование.
- Корректировка цен

Тема 2.7. Страхование цен в договорах (контрактах).

- Экономическое обоснование ценовых рисков.
- Принципы классификации хозяйственных рисков предприятия.

- Формы договоров
- Распределение ценовых рисков.

Раздел 3. МЕТОДОЛОГИЯ ЦЕНООБРАЗОВАНИЯ

Тема 3.1. Характеристика затратного и ценностного подходов к ценообразованию

- Сущность затратного ценообразования.
- Зависимость между ценой и затратами. Сущность ценностного подхода.
- Ценность товара.
- Цена безразличия.
- Положительная и отрицательная ценности отличий.

Тема 3.2. Методы затратного ценообразования

- Норматив рентабельности.
- Виды нормативов рентабельности
- Метод прямых затрат.
- Метод полных затрат.
- Анализ безубыточности
- Формирование целевой прибыли.

Тема 3.3. Параметрические методы ценообразования

- Метод балльных экспертных оценок
- Метод ценовой регрессии.
- Метод удельной цены.

Тема 3.4. Виды скидок

- Скидка
- Расчет скидки.
- Виды скидок.

Тема 3.5. Расчет торговой наценки

- Торговая (оптовая, розничная) наценки.
- Порядок расчета торговой (розничной) наценки
- Порядок расчета оптовой (посреднической) наценки
- Порядок формирования оптовой и розничной цены.

Тема 3.6. Параметры цены.

- Структура цены и ее изменение.
- Виды цен по стадиям товародвижения.

Тема 3.7. Цены в статистике.

- Виды цен в учете и статистике.
- Расчет средних цен.
- Индексы цен.
- Анализ товарооборота.
- Расчет темпа инфляции.
- Методы учета материальных затрат.

Раздел 4. РАЗРАБОТКА ЦЕНОВОЙ СТРАТЕГИИ

Тема 4.1. Ценообразование в системе маркетинга.

- Маркетинговый подход в ценообразовании.
- Анализ цен и ценовой политики.
- Пассивная и активная ценовая политика.
- Цены на стадиях жизненного цикла товара (LCA).

Тема 4.2. Виды ценовых стратегий

- Ценовая стратегия.
- Принципы разработки ценовой стратегии.
- Стратегии высоких, средних, низких, целевых цен.
- Стратегии неизменных цен.
- Стратегии конкурентных цен
- Стратегия цен на связанные товары.
- Стратегии гибких и льготных цен.
- Смешанные маркетинговые стратегии.

Тема 4.3. Рыночное сегментирование

- Сегментирование рынка.
- Выбор целевого сегмента
- Позиционирование товара.

Тема 4.4. Дифференцирование цен

- Рыночное корректирование цены.
- Формы дифференциации цен
- Понятие «ценовой дискриминации».

Раздел 5. ОСОБЕННОСТИ ЦЕНООБРАЗОВАНИЯ В РАЗЛИЧНЫХ ОТРАСЛЯХ ЭКОНОМИКИ

Тема 5.1. Особенности формирования цен в горнодобывающей промышленности.

- Технично-экономические особенности горнодобывающих предприятий.
- Горная рента
- Формирование цен в горной промышленности.
- Виды ренты
- Налоговые и неналоговые рентные отношения.

Тема 5.2. Конъюнктура рынков минерального сырья.

- Минеральное сырье
- Виды рынков минерального сырья
- Конъюнктура рынков минерального сырья.

Тема 5.3. Формирование цен на угольную продукцию, руды черных и цветных металлов, нерудное сырье.

- Особенности угольной отрасли.
- Виды угольной продукции.

- Порядок расчета цен на уголь
- Формирование цен на железорудное сырье.
- Metallургическая ценность.
- Цены концентрата на прокат,
- Цены на экспортируемое цветное metallургическое сырье.
- Виды нерудного минерального сырья.

Тема 5.4. Виды цен и особенности их формирования в различных сферах экономики.

- Формирование цен, тарифов.
- Ценообразование в сферах услуг.
- Ценообразование на биржах, торгах, аукционах.
- Цены внешнеторгового оборота
- Сметное ценообразование в сфере строительства, недвижимости.

САМООРГАНИЗАЦИЯ РАБОТЫ С ЛИТЕРАТУРОЙ

Самостоятельное изучение тем курса осуществляется на основе списка рекомендуемой литературы к дисциплине. При работе с книгой необходимо научиться правильно ее читать, вести записи. Самостоятельная работа с учебными и научными изданиями профессиональной и общекультурной тематики – это важнейшее условие формирования научного способа познания.

Основные приемы работы с литературой можно свести к следующим:

- составить перечень книг, с которыми следует познакомиться;
- перечень должен быть систематизированным (что необходимо для семинаров, что для экзаменов, что пригодится для написания курсовых и выпускных квалификационных работ (ВКР), а что выходит за рамки официальной учебной деятельности, и расширяет общую культуру);
- обязательно выписывать все выходные данные по каждой книге (при написании курсовых и выпускных квалификационных работ это позволит экономить время);
- определить, какие книги (или какие главы книг) следует прочитать более внимательно, а какие – просто просмотреть;
- при составлении перечней литературы следует посоветоваться с преподавателями и руководителями ВКР, которые помогут сориентироваться, на что стоит обратить большее внимание, а на что вообще не стоит тратить время;
- все прочитанные монографии, учебники и научные статьи следует конспектировать, но это не означает, что надо конспектировать «все подряд»: можно выписывать кратко основные идеи автора и иногда приводить наиболее яркие и показательные цитаты (с указанием страниц);
- если книга – собственная, то допускается делать на полях книги краткие пометки или же в конце книги, на пустых страницах просто сделать свой «предметный указатель», где отмечаются наиболее интересные мысли и обязательно указываются страницы в тексте автора;
- следует выработать способность «воспринимать» сложные тексты; для этого лучший прием – научиться «читать медленно», когда понятно каждое прочитанное слово (а если слово незнакомое, то либо с помощью словаря, либо с помощью преподавателя обязательно его узнать). Таким образом, чтение текста является частью познавательной деятельности. Ее цель – извлечение из текста необходимой информации.

От того, насколько осознанна читающим собственная внутренняя установка при обращении к печатному слову (найти нужные сведения, усвоить информацию полностью или частично, критически проанализировать материал и т.п.) во многом зависит эффективность осуществляемого действия. Грамотная работа с книгой, особенно если речь идет о научной литературе, предполагает соблюдение ряда правил, для овладения которыми необходимо настойчиво учиться. Это серьезный, кропотливый труд. Прежде всего, при такой работе невозможен формальный,

поверхностный подход. Не механическое заучивание, не простое накопление цитат, выдержек, а сознательное усвоение прочитанного, осмысление его, стремление дойти до сути – вот главное правило. Другое правило – соблюдение при работе над книгой определенной последовательности. Вначале следует ознакомиться с оглавлением, содержанием предисловия или введения. Это дает общую ориентировку, представление о структуре и вопросах, которые рассматриваются в книге.

Следующий этап – чтение. Первый раз целесообразно прочитать книгу с начала до конца, чтобы получить о ней цельное представление. При повторном чтении происходит постепенное глубокое осмысление каждой главы, критического материала и позитивного изложения; выделение основных идей, системы аргументов, наиболее ярких примеров и т.д. Непременным правилом чтения должно быть выяснение незнакомых слов, терминов, выражений, неизвестных имен, названий. Студентам с этой целью рекомендуется заводить специальные тетради или блокноты. Важная роль в связи с этим принадлежит библиографической подготовке студентов. Она включает в себя умение активно, быстро пользоваться научным аппаратом книги, справочными изданиями, каталогами, умение вести поиск необходимой информации, обрабатывать и систематизировать ее.

Выделяют четыре основные установки в чтении текста:

- информационно-поисковая (задача – найти, выделить искомую информацию);
- усваивающая (усилия читателя направлены на то, чтобы как можно полнее осознать и запомнить, как сами сведения, излагаемые автором, так и всю логику его рассуждений);
- аналитико-критическая (читатель стремится критически осмыслить материал, проанализировав его, определив свое отношение к нему);
- творческая (создает у читателя готовность в том или ином виде – как отправной пункт для своих рассуждений, как образ для действия по аналогии и т.п. – использовать суждения автора, ход его мыслей, результат наблюдения, разработанную методику, дополнить их, подвергнуть новой проверке).

С наличием различных установок обращения к тексту связано существование и нескольких видов чтения:

- библиографическое – просматривание карточек каталога, рекомендательных списков, сводных списков журналов и статей за год и т.п.;
- просмотровое – используется для поиска материалов, содержащих нужную информацию, обычно к нему прибегают сразу после работы со списками литературы и каталогами, в результате такого просмотра читатель устанавливает, какие из источников будут использованы в дальнейшей работе;
- ознакомительное – подразумевает сплошное, достаточно подробное прочтение отобранных статей, глав, отдельных страниц; цель –

познакомиться с характером информации, узнать, какие вопросы вынесены автором на рассмотрение, провести сортировку материала;

- изучающее – предполагает доскональное освоение материала; в ходе такого чтения проявляется доверие читателя к автору, готовность принять изложенную информацию, реализуется установка на предельно полное понимание материала;

- аналитико-критическое и творческое чтение – два вида чтения близкие между собой тем, что участвуют в решении исследовательских задач.

Первый из них предполагает направленный критический анализ, как самой информации, так и способов ее получения и подачи автором; второе – поиск тех суждений, фактов, по которым, или, в связи с которыми, читатель считает нужным высказать собственные мысли.

Из всех рассмотренных видов чтения основным для студентов является изучающее – именно оно позволяет в работе с учебной и научной литературой накапливать знания в различных областях. Вот почему именно этот вид чтения в рамках образовательной деятельности должен быть освоен в первую очередь. Кроме того, при овладении данным видом чтения формируются основные приемы, повышающие эффективность работы с текстом. Научная методика работы с литературой предусматривает также ведение записи прочитанного. Это позволяет привести в систему знания, полученные при чтении, сосредоточить внимание на главных положениях, зафиксировать, закрепить их в памяти, а при необходимости вновь обратиться к ним.

Основные виды систематизированной записи прочитанного:

Аннотирование – предельно краткое связное описание просмотренной или прочитанной книги (статьи), ее содержания, источников, характера и назначения.

Планирование – краткая логическая организация текста, раскрывающая содержание и структуру изучаемого материала.

Тезирование – лаконичное воспроизведение основных утверждений автора без привлечения фактического материала.

Цитирование – дословное выписывание из текста выдержек, извлечений, наиболее существенно отражающих ту или иную мысль автора.

Конспектирование – краткое и последовательное изложение содержания прочитанного. Конспект – сложный способ изложения содержания книги или статьи в логической последовательности. Конспект аккумулирует в себе предыдущие виды записи, позволяет всесторонне охватить содержание книги, статьи. Поэтому умение составлять план, тезисы, делать выписки и другие записи определяет и технологию составления конспекта.

Как правильно составлять конспект? Внимательно прочитайте текст. Уточните в справочной литературе непонятные слова. При записи не забудьте вынести справочные данные на поля конспекта. Выделите главное,

составьте план, представляющий собой перечень заголовков, подзаголовков, вопросов, последовательно раскрываемых затем в конспекте. Это первый элемент конспекта. Вторым элементом конспекта являются тезисы. Тезис - это кратко сформулированное положение. Для лучшего усвоения и запоминания материала следует записывать тезисы своими словами. Тезисы, выдвигаемые в конспекте, нужно доказывать. Поэтому третий элемент конспекта - основные доводы, доказывающие истинность рассматриваемого тезиса. В конспекте могут быть положения и примеры. Законспектируйте материал, четко следуя пунктам плана. При конспектировании старайтесь выразить мысль своими словами. Записи следует вести четко, ясно. Грамотно записывайте цитаты. Цитируя, учитывайте лаконичность, значимость мысли. При оформлении конспекта необходимо стремиться к емкости каждого предложения. Мысли автора книги следует излагать кратко, заботясь о стиле и выразительности написанного. Число дополнительных элементов конспекта должно быть логически обоснованным, записи должны распределяться в определенной последовательности, отвечающей логической структуре произведения. Для уточнения и дополнения необходимо оставлять поля.

Конспектирование - наиболее сложный этап работы. Овладение навыками конспектирования требует от студента целеустремленности, повседневной самостоятельной работы. Конспект ускоряет повторение материала, экономит время при повторном, после определенного перерыва, обращении к уже знакомой работе. Учитывая индивидуальные особенности каждого студента, можно дать лишь некоторые, наиболее оправдавшие себя общие правила, с которыми преподаватель и обязан познакомить студентов:

1. Главное в конспекте не объем, а содержание. В нем должны быть отражены основные принципиальные положения источника, то новое, что внес его автор, основные методологические положения работы. Умение излагать мысли автора сжато, кратко и собственными словами приходит с опытом и знаниями. Но их накоплению помогает соблюдение одного важного правила – не торопиться записывать при первом же чтении, вносить в конспект лишь то, что стало ясным.

2. Форма ведения конспекта может быть самой разнообразной, она может изменяться, совершенствоваться. Но начинаться конспект всегда должен с указания полного наименования работы, фамилии автора, года и места издания; цитаты берутся в кавычки с обязательной ссылкой на страницу книги.

3. Конспект не должен быть «слепым», безликим, состоящим из сплошного текста. Особо важные места, яркие примеры выделяются цветным подчеркиванием, взятием в рамочку, оттенением, пометками на полях специальными знаками, чтобы можно было быстро найти нужное положение. Дополнительные материалы из других источников можно давать на полях, где записываются свои суждения, мысли, появившиеся уже после составления конспекта.

ПОДГОТОВКА ДОКЛАДА С ПРЕЗЕНТАЦИЕЙ

Одной из форм текущего контроля является доклад с презентацией, который представляет собой продукт самостоятельной работы студента.

Доклад с презентацией - это публичное выступление по представлению полученных результатов решения определенной учебно-практической, учебно-исследовательской или научной темы.

Как правило, в основу доклада ложится анализ литературы по проблеме. Он должен носить характер краткого, но в то же время глубоко аргументированного устного сообщения. В нем студент должен, по возможности, полно осветить различные точки зрения на проблему, выразить собственное мнение, сделать критический анализ теоретического и практического материала.

Подготовка доклада с презентацией является обязательной для обучающихся, если доклад презентацией указан в перечне форм текущего контроля успеваемости в рабочей программе дисциплины.

Доклад должен быть рассчитан на 7-10 минут.

Презентация (от англ. «presentation» - представление) - это набор цветных слайдов на определенную тему, который хранится в файле специального формата с расширением PP.

Целью презентации - донести до целевой аудитории полноценную информацию об объекте презентации, изложенной в докладе, в удобной форме.

Перечень примерных тем докладов с презентацией представлен в рабочей программе дисциплины, он выдается обучающимся заблаговременно вместе с методическими указаниями по подготовке. Темы могут распределяться студентами самостоятельно (по желанию), а также закрепляться преподавателем дисциплины.

При подготовке доклада с презентацией обучающийся должен продемонстрировать умение самостоятельного изучения отдельных вопросов, структурирования основных положений рассматриваемых проблем, публичного выступления, позиционирования себя перед коллективом, навыки работы с библиографическими источниками и оформления научных текстов.

В ходе подготовки к докладу с презентацией обучающемуся необходимо:

- выбрать тему и определить цель выступления.

Для этого, остановитесь на теме, которая вызывает у Вас больший интерес; определите цель выступления; подумайте, достаточно ли вы знаете по выбранной теме или проблеме и сможете ли найти необходимый материал;

- осуществить сбор материала к выступлению.

Начинайте подготовку к докладу заранее; обращайтесь к справочникам, энциклопедиям, научной литературе по данной проблеме; записывайте необходимую информацию на отдельных листах или тетради;

- организовать работу с литературой.

При подборе литературы по интересующей теме определить конкретную цель поиска: что известно по данной теме? что хотелось бы узнать? для чего нужна эта информация? как ее можно использовать в практической работе?

- во время изучения литературы следует: записывать вопросы, которые возникают по мере ознакомления с источником, а также ключевые слова, мысли, суждения; представлять наглядные примеры из практики;
- обработать материал.

Учитывайте подготовку и интересы слушателей; излагайте правдивую информацию; все мысли должны быть взаимосвязаны между собой.

При подготовке доклада с презентацией особо необходимо обратить внимание на следующее:

- подготовка доклада начинается с изучения источников, рекомендованных к соответствующему разделу дисциплины, а также специальной литературы для докладчика, список которой можно получить у преподавателя;
- важно также ознакомиться с имеющимися по данной теме монографиями, учебными пособиями, научными информационными статьями, опубликованными в периодической печати.

Относительно небольшой объем текста доклада, лимит времени, отведенного для публичного выступления, обуславливает потребность в тщательном отборе материала, умелом выделении главных положений в содержании доклада, использовании наиболее доказательных фактов и убедительных примеров, исключении повторений и многословия.

Решить эти задачи помогает составление развернутого плана.

План доклада должен содержать следующие главные компоненты: краткое вступление, вопросы и их основные тезисы, заключение, список литературы.

После составления плана можно приступить к написанию текста. Во вступлении важно показать актуальность проблемы, ее практическую значимость. При изложении вопросов темы раскрываются ее основные положения. Материал содержания вопросов полезно располагать в таком порядке: тезис; доказательство тезиса; вывод и т. д.

Тезис - это главное основополагающее утверждение. Он обосновывается путем привлечения необходимых цитат, цифрового материала, ссылок на статьи. При изложении содержания вопросов особое внимание должно быть обращено на раскрытие причинно-следственных связей, логическую последовательность тезисов, а также на формулирование окончательных выводов. Выводы должны быть краткими, точными, достаточно аргументированными всем содержанием доклада.

В процессе подготовки доклада студент может получить консультацию у преподавателя, а в случае необходимости уточнить отдельные положения.

Выступление

При подготовке к докладу перед аудиторией необходимо выбрать способ выступления:

- устное изложение с опорой на конспект (опорой могут также служить заранее подготовленные слайды);
- чтение подготовленного текста.

Чтение заранее написанного текста значительно уменьшает влияние выступления на аудиторию. Запоминание написанного текста заметно сковывает выступающего и привязывает к заранее составленному плану, не давая возможности откликаться на реакцию аудитории.

Короткие фразы легче воспринимаются на слух, чем длинные.

Необходимо избегать сложных предложений, причастных и деепричастных оборотов. Излагая сложный вопрос, нужно постараться передать информацию по частям.

Слова в речи надо произносить четко и понятно, не надо говорить слишком быстро или, наоборот, растягивать слова. Надо произнести четко особенно ударную гласную, что оказывает наибольшее влияние на разборчивость речи.

Пауза в устной речи выполняет ту же роль, что знаки препинания в письменной. После сложных выводов или длинных предложений необходимо сделать паузу, чтобы слушатели могли вдуматься в сказанное или правильно понять сделанные выводы. Если выступающий хочет, чтобы его понимали, то не следует говорить без паузы дольше, чем пять с половиной секунд.

Особое место в выступлении занимает обращение к аудитории. Известно, что обращение к собеседнику по имени создает более доверительный контекст деловой беседы. При публичном выступлении также можно использовать подобные приемы. Так, косвенными обращениями могут служить такие выражения, как «Как Вам известно», «Уверен, что Вас это не оставит равнодушными». Выступающий показывает, что слушатели интересны ему, а это самый простой путь достижения взаимопонимания.

Во время выступления важно постоянно контролировать реакцию слушателей. Внимательность и наблюдательность в сочетании с опытом позволяют оратору уловить настроение публики. Возможно, рассмотрение некоторых вопросов придется сократить или вовсе отказаться от них.

После выступления нужно быть готовым к ответам на возникшие у аудитории вопросы.

Стоит обратить внимание на вербальные и невербальные составляющие общения. Небрежность в жестах недопустима. Жесты могут быть приглашающими, отрицающими, вопросительными, они могут подчеркнуть нюансы выступления.

Презентация

Презентация наглядно сопровождает выступление.

Этапы работы над презентацией могут быть следующими:

- осмыслите тему, выделите вопросы, которые должны быть освещены в рамках данной темы;
- составьте тезисы собранного материала. Подумайте, какая часть информации может быть подкреплена или полностью заменена изображениями, какую информацию можно представить в виде схем;
- подберите иллюстративный материал к презентации: фотографии, рисунки, фрагменты художественных и документальных фильмов, материалы кинохроники, разработайте необходимые схемы;
- подготовленный материал систематизируйте и «упакуйте» в отдельные блоки, которые будут состоять из собственно текста (небольшого по объему), схем, графиков, таблиц и т.д.;
- создайте слайды презентации в соответствии с необходимыми требованиями;
- просмотрите презентацию, оцените ее наглядность, доступность, соответствие языковым нормам.

Требования к оформлению презентации

Компьютерную презентацию, сопровождающую выступление докладчика, удобнее всего подготовить в программе MS Power Point.

Презентация как документ представляет собой последовательность сменяющих друг друга слайдов. Чаще всего демонстрация презентации проецируется на большом экране, реже – раздается собравшимся как печатный материал.

Количество слайдов должно быть пропорционально содержанию и продолжительности выступления (например, для 5-минутного выступления рекомендуется использовать не более 10 слайдов).

На первом слайде обязательно представляется тема выступления и сведения об авторах.

Следующие слайды можно подготовить, используя две различные стратегии их подготовки:

1-я стратегия: на слайды выносятся опорный конспект выступления и ключевые слова с тем, чтобы пользоваться ими как планом для выступления. В этом случае к слайдам предъявляются следующие требования:

- объем текста на слайде – не больше 7 строк;
- маркированный/нумерованный список содержит не более 7 элементов;
- отсутствуют знаки пунктуации в конце строк в маркированных и нумерованных списках;
- значимая информация выделяется с помощью цвета, кегля, эффектов анимации.

Особо внимательно необходимо проверить текст на отсутствие ошибок и опечаток. Основная ошибка при выборе данной стратегии состоит в том, что выступающие заменяют свою речь чтением текста со слайдов.

2-я стратегия: на слайды помещается фактический материал (таблицы, графики, фотографии и пр.), который является уместным и достаточным средством наглядности, помогает в раскрытии стержневой идеи выступления. В этом случае к слайдам предъявляются следующие требования:

- выбранные средства визуализации информации (таблицы, схемы, графики и т. д.) соответствуют содержанию;
- использованы иллюстрации хорошего качества (высокого разрешения), с четким изображением (как правило, никто из присутствующих не заинтересован вчитываться в текст на ваших слайдах и всматриваться в мелкие иллюстрации).

Максимальное количество графической информации на одном слайде – 2 рисунка (фотографии, схемы и т.д.) с текстовыми комментариями (не более 2 строк к каждому). Наиболее важная информация должна располагаться в центре экрана.

Обычный слайд, без эффектов анимации, должен демонстрироваться на экране не менее 10 - 15 секунд. За меньшее время аудитория не успеет осознать содержание слайда.

Слайд с анимацией в среднем должен находиться на экране не меньше 40 – 60 секунд (без учета времени на случайно возникшее обсуждение). В связи с этим лучше настроить презентацию не на автоматический показ, а на смену слайдов самим докладчиком.

Особо тщательно необходимо отнестись к оформлению презентации. Для всех слайдов презентации по возможности необходимо использовать один и тот же шаблон оформления, кегль – для заголовков - не меньше 24 пунктов, для информации - не менее 18.

В презентациях не принято ставить переносы в словах.

Наилучшей цветовой гаммой для презентации являются контрастные цвета фона и текста (белый фон – черный текст; темно-синий фон – светло-желтый текст и т. д.).

Лучше не смешивать разные типы шрифтов в одной презентации.

Рекомендуется не злоупотреблять прописными буквами (они читаются хуже).

ПОДГОТОВКА К ПРАКТИКО-ОРИЕНТИРОВАННЫМ ЗАДАНИЯМ

Практико-ориентированные задания выступают средством формирования у студентов системы интегрированных умений и навыков, необходимых для освоения профессиональных компетенций. Это могут быть ситуации, требующие применения умений и навыков, специфичных для соответствующего профиля обучения (знания содержания предмета), ситуации, требующие организации деятельности, выбора её оптимальной структуры личностно-ориентированных ситуаций (нахождение нестандартного способа решения).

Кроме этого, они выступают средством формирования у студентов умений определять, разрабатывать и применять оптимальные методы решения профессиональных задач. Они строятся на основе ситуаций, возникающих на различных уровнях осуществления практики и формулируются в виде производственных поручений (заданий).

Под практико-ориентированными заданиями понимают задачи из окружающей действительности, связанные с формированием практических навыков, необходимых в повседневной жизни, в том числе с использованием элементов производственных процессов.

Цель практико-ориентированных заданий – приобретение умений и навыков практической деятельности по изучаемой дисциплине.

Задачи практико-ориентированных заданий:

- закрепление, углубление, расширение и детализация знаний студентов при решении конкретных задач;
- развитие познавательных способностей, самостоятельности мышления, творческой активности;
- овладение новыми методами и методиками изучения конкретной учебной дисциплины;
- обучение приемам решения практических задач;
- выработка способности логического осмысления полученных знаний для выполнения заданий;
- обеспечение рационального сочетания коллективной и индивидуальной форм обучения.

Важными отличительными особенностями практико-ориентированных задания от стандартных задач (предметных, межпредметных, прикладных) являются:

- значимость (познавательная, профессиональная, общекультурная, социальная) получаемого результата, что обеспечивает познавательную мотивацию обучающегося;
- условие задания сформулировано как сюжет, ситуация или проблема, для разрешения которой необходимо использовать знания из разных разделов основного предмета, из другого предмета или из жизни, на которые нет явного указания в тексте задания;

- информация и данные в задании могут быть представлены в различной форме (рисунок, таблица, схема, диаграмма, график и т.д.), что потребует распознавания объектов;

- указание (явное или неявное) области применения результата, полученного при решении задания.

Кроме выделенных четырех характеристик, практико-ориентированные задания имеют следующие:

1. по структуре эти задания – нестандартные, т.е. в структуре задания не все его компоненты полностью определены;

2. наличие избыточных, недостающих или противоречивых данных в условии задания, что приводит к объемной формулировке условия;

3. наличие нескольких способов решения (различная степень рациональности), причем данные способы могут быть неизвестны учащимся, и их потребуется сконструировать.

При выполнении практико-ориентированных заданий следует руководствоваться следующими общими рекомендациями:

- для выполнения практико-ориентированного задания необходимо внимательно прочитать задание, повторить лекционный материал по соответствующей теме, изучить рекомендуемую литературу, в т.ч. дополнительную;

- выполнение практико-ориентированного задания включает постановку задачи, выбор способа решения задания, разработку алгоритма практических действий, программы, рекомендаций, сценария и т. п.;

- если практико-ориентированное задание выдается по вариантам, то получить номер варианта исходных данных у преподавателя; если нет вариантов, то нужно подобрать исходные данные самостоятельно, используя различные источники информации;

- для выполнения практико-ориентированного задания может использоваться метод малых групп. Работа в малых группах предполагает решение определенных образовательных задач в рамках небольших групп с последующим обсуждением полученных результатов. Этот метод развивает навыки сотрудничества, достижения компромиссного решения, аналитические способности.

ПОДГОТОВКА К ТЕСТИРОВАНИЮ

Тесты – это вопросы или задания, предусматривающие конкретный, краткий, четкий ответ на имеющиеся эталоны ответов. При самостоятельной подготовке к тестированию студенту необходимо:

1. готовясь к тестированию, проработать информационный материал по дисциплине; проконсультироваться с преподавателем по вопросу выбора учебной литературы;

2. четко выяснить все условия тестирования заранее. Студент должен знать, сколько тестов ему будет предложено, сколько времени отводится на тестирование, какова система оценки результатов и т. д.;

3. приступая к работе с тестами, внимательно и до конца нужно прочитать вопрос и предлагаемые варианты ответов; выбрать правильные (их может быть несколько); на отдельном листке ответов вписать цифру вопроса и буквы, соответствующие правильным ответам;

- в процессе решения желательно применять несколько подходов в решении задания. Это позволяет максимально гибко оперировать методами решения, находя каждый раз оптимальный вариант;

- не нужно тратить слишком много времени на трудный вопрос, нужно переходить к другим тестовым заданиям; к трудному вопросу можно обратиться в конце;

- обязательно необходимо оставить время для проверки ответов, чтобы избежать механических ошибок

ПОДГОТОВКА К ДИСКУССИИ

Современная практика предлагает широкий круг типов практических занятий. Среди них особое место занимает *дискуссия*, где в диалоге хорошо усваивается новая информация, видны убеждения студента, обсуждаются противоречия (явные и скрытые) и недостатки. Для обсуждения берутся конкретные актуальные вопросы, с которыми студенты предварительно ознакомлены. Дискуссия является одной из наиболее эффективных технологий группового взаимодействия, обладающей особыми возможностями в обучении, развитии и воспитании будущего специалиста.

Дискуссия (от лат. *discussio* - рассмотрение, исследование) - способ организации совместной деятельности с целью интенсификации процесса принятия решений в группе посредством обсуждения какого-либо вопроса или проблемы.

Дискуссия обеспечивает активное включение студентов в поиск истины; создает условия для открытого выражения ими своих мыслей, позиций, отношений к обсуждаемой теме и обладает особой возможностью воздействия на установки ее участников в процессе группового взаимодействия. Дискуссию можно рассматривать как *метод интерактивного обучения* и как особую технологию, включающую в себя другие методы и приемы обучения: «мозговой штурм», «анализ ситуаций» и т.д.

Обучающий эффект дискуссии определяется предоставляемой участнику возможностью получить разнообразную информацию от собеседников, продемонстрировать и повысить свою компетентность, проверить и уточнить свои представления и взгляды на обсуждаемую проблему, применить имеющиеся знания в процессе совместного решения учебных и профессиональных задач.

Развивающая функция дискуссии связана со стимулированием творчества обучающихся, развитием их способности к анализу информации и аргументированному, логически выстроенному доказательству своих идей и взглядов, с повышением коммуникативной активности студентов, их эмоциональной включенности в учебный процесс.

Влияние дискуссии на личностное становление студента обуславливается ее целостно - ориентирующей направленностью, созданием благоприятных условий для проявления индивидуальности, самоопределения в существующих точках зрения на определенную проблему, выбора своей позиции; для формирования умения взаимодействовать с другими, слушать и слышать окружающих, уважать чужие убеждения, принимать оппонента, находить точки соприкосновения, соотносить и согласовывать свою позицию с позициями других участников обсуждения.

Безусловно, наличие оппонентов, противоположных точек зрения всегда обостряет дискуссию, повышает ее продуктивность, позволяет создавать с их помощью конструктивный конфликт для более эффективного решения обсуждаемых проблем.

Существует несколько видов дискуссий, использование того или иного типа дискуссии зависит от характера обсуждаемой проблемы и целей дискуссии.

Условия эффективного проведения дискуссии:

- информированность и подготовленность студентов к дискуссии,
- свободное владение материалом, привлечение различных источников для аргументации отстаиваемых положений;
- правильное употребление понятий, используемых в дискуссии, их единообразное понимание;
- корректность поведения, недопустимость высказываний, задевающих личность оппонента; установление регламента выступления участников;
- полная включенность группы в дискуссию, участие каждого студента в ней.

Подготовка студентов к дискуссии: если тема объявлена заранее, то следует ознакомиться с указанной литературой, необходимыми справочными материалами, продумать свою позицию, четко сформулировать аргументацию, выписать цитаты, мнения специалистов.

В проведении дискуссии выделяется несколько этапов.

Этап 1-й, введение в дискуссию: формулирование проблемы и целей дискуссии; определение значимости проблемы, совместная выработка правил дискуссии; выяснение однозначности понимания темы дискуссии, используемых в ней терминов, понятий.

Этап 2-й, обсуждение проблемы: обмен участниками мнениями по каждому вопросу. Цель этапа - собрать максимум мнений, идей, предложений, соотнося их друг с другом.

Этап 3-й, подведение итогов обсуждения: выработка студентами согласованного мнения и принятие группового решения.

Далее подводятся итоги дискуссии, заслушиваются и защищаются проектные задания. После этого проводится "мозговой штурм" по нерешенным проблемам дискуссии, а также выявляются прикладные аспекты, которые можно рекомендовать для включения в курсовые и дипломные работы или в апробацию на практике.

Семинары-дискуссии проводятся с целью выявления мнения студентов по актуальным и проблемным вопросам.

ПОДГОТОВКА К ПРОМЕЖУТОЧНОЙ АТТЕСТАЦИИ

При подготовке к *зачету* по дисциплине «Цены и ценообразование» обучающемуся рекомендуется:

1. повторить пройденный материал и ответить на вопросы, используя конспект и материалы лекций. Если по каким-либо вопросам у студента недостаточно информации в лекционных материалах, то необходимо получить информацию из раздаточных материалов и/или учебников (литературы), рекомендованных для изучения дисциплины «Цены и ценообразование».

Целесообразно также дополнить конспект лекций наиболее существенными и важными тезисами для рассматриваемого вопроса;

2. при изучении основных и дополнительных источников информации в рамках выполнения заданий на *зачете* особое внимание необходимо уделять схемам, рисункам, графикам и другим иллюстрациям, так как подобные графические материалы, как правило, в наглядной форме отражают главное содержание изучаемого вопроса;

3. при изучении основных и дополнительных источников информации в рамках выполнения заданий на *зачете* (в случаях, когда отсутствует иллюстративный материал) особое внимание необходимо обращать на наличие в тексте словосочетаний вида «во-первых», «во-вторых» и т.д., а также дефисов и перечислений (цифровых или буквенных), так как эти признаки, как правило, позволяют структурировать ответ на предложенное задание.

Подобную текстовую структуризацию материала слушатель может трансформировать в рисунки, схемы и т. п. для более краткого, наглядного и удобного восприятия (иллюстрации целесообразно отразить в конспекте лекций – это позволит оперативно и быстро найти, в случае необходимости, соответствующую информацию);

4. следует также обращать внимание при изучении материала для подготовки к *зачету* на словосочетания вида «таким образом», «подводя итог сказанному» и т.п., так как это признаки выражения главных мыслей и выводов по изучаемому вопросу (пункту, разделу). В отдельных случаях выводы по теме (разделу, главе) позволяют полностью построить (восстановить, воссоздать) ответ на поставленный вопрос (задание), так как содержат в себе основные мысли и тезисы для ответа.

ВВЕДЕНИЕ

Данные методические рекомендации необходимы для студентов бакалавров по направлению подготовки 38.03.02 – «Менеджмент» при организации самостоятельной работы по дисциплине «Управление бизнес-процессами» в рамках подготовки и защиты курсовой работы.

В методических рекомендациях содержатся особенности организации подготовки курсовой работы, требования к её оформлению, а также порядок защиты и критерии оценки.

1. ОРГАНИЗАЦИЯ ПОДГОТОВКИ КУРСОВОЙ РАБОТЫ

1.1. Цели и задачи курсовой работы

Подготовка курсовой работы по дисциплине «Управление бизнес-процессами» студентами направления подготовки 38.03.02 – «Менеджмент» является важным этапом образовательного процесса, в ходе которого закладываются компетенции, позволяющие студенту использовать количественные и качественные методы для проведения прикладных исследований и управления бизнес-процессами, готовить аналитические материалы по результатам их применения. Курсовая работа по дисциплине «Управление бизнес-процессами» должна быть выполнена в форме самостоятельно проведенного научного исследования и демонстрировать способность студента грамотно пользоваться литературой, умение обобщать и анализировать собранную информацию, критически оценивать существующие идеи, теории и концепции, излагать свои мысли, грамотно структурировать материал.

Задачами выполнения курсовой работы по дисциплине «Управление бизнес-процессами» являются:

- расширение и закрепление теоретических знаний, полученных студентами в процессе лекционных и практических занятий о концепциях проектирования бизнес-процессов;
- формирование навыков научно-исследовательской работы;
- овладение навыками работы со специальной экономической литературой (монографии, брошюры, журналы, газеты и др.);
- формирование умения собирать и анализировать материал по конкретной макроэкономической проблеме.
- углубленное изучение ключевых понятий и цели использования процессного подхода при управлении предприятиями;

- овладение навыками самостоятельной творческой работы по совершенствованию бизнес-процессов, постановки целей и формулирования задач, связанных с реализацией профессиональных функций менеджера.

1.2. Выбор темы и руководство курсовой работой

Примерная тематика курсовых работ по дисциплине «Управление бизнес-процессами», разработанных преподавателем дисциплины, включает следующие темы:

1. Процессное управление компанией
2. Обоснование показателей функционирования бизнес-процессов
3. Отечественный и зарубежный опыт проведения реинжиниринга бизнес-процессов
4. Оценка эффективности функционирования бизнес-процессов
5. Оптимизация параметров бизнес-процесса «Добыча полезных ископаемых»
6. Реинжиниринг бизнес-процессов и его воздействие на предприятие
7. Разработка проекта сети бизнес-процессов в организации
8. Функционально-структурный подход в реинжиниринге бизнес-процессов
9. Управление качеством и процессный подход
10. Использование информационных технологий в процессе реинжиниринга бизнес-процессов
11. Управление производительностью процессов
12. Обоснование приоритетов управления бизнес-процессов с использованием аутсорсинга, аутстаффинга, инсорсинга.

Студент имеет право предложить собственную тему, обосновав целесообразность ее разработки. Преподаватель может принять либо отклонить тему, предложенную студентом, или рекомендовать ее изменение.

При выборе темы студенту рекомендуется учитывать собственные научные интересы, тематику подготовленных ранее рефератов и докладов, актуальность темы и ее практическую значимость, наличие источников литературы. Уточнение и изменение темы курсовой работы производится по согласованию с руководителем.

Преподаватель консультирует студента в ходе выполнения работы, контролирует ход ее подготовки, но не предлагает готовых решений и выводов.

1.3. План и график работы над курсовой работой

Подготовка курсовой работы начинается с составления совместно с преподавателем плана по выбранной теме. План курсовой работы обязательно должен носить развернутый характер.

Курсовая работа должна включать следующие разделы:

- содержание;
- введение;
- основная часть (три главы, разбитые на параграфы);
- заключение;
- приложения (при необходимости);
- библиографический список.

Курсовая работа должна быть выполнена в сроки, установленные руководителем.

2. РЕКОМЕНДАЦИИ ПО ПОДГОТОВКЕ ОСНОВНЫХ РАЗДЕЛОВ КУРСОВОЙ РАБОТЫ

2.1. Введение

Объем введения, как правило, не превышает 2 страниц. Во введении необходимо:

- обосновать актуальность выбранной темы;
- кратко охарактеризовать степень разработанности проблемы отечественными и зарубежными исследователями;
- сформулировать цель работы;
- определить задачи работы (т. е. обозначить основные рассматриваемые в ней вопросы);
- охарактеризовать источники получения информации и статистических данных.

Именно на основе введения формируется первое впечатление о курсовой работе, поэтому необходимо особо тщательно подойти к используемым формулировкам, особенно к определению цели и задач работы.

Во введение не включают схемы, таблицы, описания и т. п.

2.2. Основная часть

Основная часть курсовой работы, как правило, включает три главы: теоретическая, аналитическая и практическая.

Теоретическая глава призвана отразить кругозор автора в выбранной для научного исследования области; в нем должна быть четко сформулирована рассматриваемая проблема, раскрыты сущность, роль и функции исследуемого явления или процесса, особенности его изучения отечественными и зарубежными специалистами.

Обязательным элементом подготовки данной главы являются обзор и критический анализ монографической и периодической литературы. Кроме того, если этого требует тема работы, автор должен показать знание основных законодательных и других нормативно-правовых актов, регулирующих изучаемую сферу.

Аналитическая глава строится на основе качественного, количественного и графического анализа управленческой и экономической информации, характеризующей изучаемую сферу деятельности на уровне. Следует оценивать реальный уровень развития предприятия: культуру управления, реального документирования деятельности, состояния взаимодействия между подразделениями, корпоративной культуры и т. д.

При анализе практической информации обязательно должны использоваться основные методы стратегического анализа, например: SWOT-анализ, PEST-анализ, оценка конкурентоспособности на основе балльных оценок, построение стратегической карты, портфельный анализ, системный анализ, диагностика состояния предприятия и др. Проведенный качественный, количественный и графический анализ обязательно завершается качественными выводами автора, выявлением тенденций в функционировании и развитии изучаемых процессов, сравнением динамики и обоснованием взаимосвязи между качественными и количественными показателями.

Практическая глава предполагает обобщение существующих в науке взглядов и собственных рассуждений магистранта по поводу решения проблем, выявленных по отношению к исследуемому явлению или процессу в период аналитических исследований. Данная глава должна заканчиваться оформлением неких рекомендаций методического (научного) характера.

Так, например, при выборе темы курсовой работы «*Процессное управление компанией*» общее содержание работы можно охарактеризовать следующим образом:

В первой главе необходимо раскрыть теоретические аспекты процессного управления. Важно раскрыть существующие подходы к управлению организацией, их особенности, преимущества и недостатки, дать сравнительный анализ.

Во второй главе работы на основе анализа деятельности организации следует оценить структуру процессов организации, выделить основные и вспомогательные процессы, проанализировать применяемые подходы к управлению, оценить их эффективность, выявить проблемы в управлении предприятием.

В третьей главе работы следует обосновать собственные предложения по совершенствованию процесса управления на предприятии, дать рекомендации по комплексному использованию инструментов совершенствования бизнес-процессов рассматриваемой организации.

Комплексный подход к разработке системы управления компаний, ориентированной на процессы должен включать в себя следующие шаги:

- 1) определение сети процессов, включающей всю деятельность предприятия;
- 2) для каждого процесса назначение владельца процесса;
- 3) создание документации, регламентирующей процессы (при этом степень детализации процессов и соответствующих документов определяется принципом управленческой целесообразности);

4) определение стратегических целей компании, показателей и критериев их достижения; на основе этих показателей верхнего уровня определение показателей процессов;

5) каждый процесс должен управляться на основе требований процессного подхода (т.е. должна быть внедрена система управления процессами на основе цикла PDCA). Цикл управления Деминга-Шухарта Р-Д-С-А (Plan-Do-Check-Act): планирование – выполнение - проверка – управление (исправление). Р-Д-С-А – алгоритм действий руководителя по управлению процессом и достижению его целей.

6) процесс управления предприятием детально разрабатывается, документируется и обязательно включает в себя функции по стратегическому планированию и управлению на основе системы показателей и проч.

В целом при написании основной части работы необходимо соблюдать следующие требования:

- каждую главу должно завершать краткое резюме, обобщающее изложенный материал и служащее логическим переходом к следующей главе;
- недопустимо использование устаревших статистических данных и нормативных материалов;
- разделение основной части на теоретический, аналитический и практический разделы не всегда соответствует разбиению на главы, однако с содержательной точки зрения все они обязательно должны быть представлены.

2.3. Заключение

Заключение кратко обобщает содержание выполненной работы. При его написании целесообразно:

- упомянуть цель, которая ставилась в начале работы;
- кратко описать основные этапы работы и результаты, полученные в ходе ее выполнения.

Заключение не должно содержать новой информации, положений, выводов и т. д., которые до этого не рассматривались в работе. Рекомендуемый объем заключения – 2 страницы.

2.4. Список использованной литературы

Список использованной литературы должен отражать реально использованные для написания курсовой работы литературные источники, перио-

дические издания и электронные источники информации. Список составляется согласно правилам библиографического описания.

3. ТРЕБОВАНИЯ К ОФОРМЛЕНИЮ КУРСОВОЙ РАБОТЫ

3.1. Общие требования к оформлению курсовой работы

Курсовая работа по дисциплине «Управление бизнес-процессами» бакалавриата направления подготовки 38.03.02 – «Менеджмент», как правило, требуют изучения и анализа значительного объема статистического материала, формул, графиков и т. п. В силу этого особое значение приобретает правильное оформление результатов проделанной работы.

Текст курсовой работы должен быть подготовлен в печатном виде, без стилистических и грамматических ошибок. Исправления и поправки не допускаются. Текст работы оформляется на листах формата А4, на одной стороне листа, должен иметь книжную ориентацию, поля страницы: левое – 25 мм, верхнее – 20 мм, правое – 15 мм и нижнее – 20 мм. Абзац (красная строка) – 1,25 см. При компьютерном наборе шрифт должен быть таким: тип шрифта Times New Roman, кегль 14, междустрочный интервал 1,5. Выравнивание текста на листах должно производиться по ширине строк.

Каждая структурная часть курсовой работы (введение, разделы основной части, заключение и т. д.) начинается с новой страницы.

Заголовки разделов, введение, заключение, библиография набираются прописным полужирным шрифтом. Не допускаются подчеркивание заголовка и переносы в словах заголовков. После заголовка, располагаемого посередине строки, точка не ставится.

Расстояние между заголовком и следующим за ней текстом, а также между главой и параграфом составляет 2 интервала.

Рекомендуемый объем курсовой работы (без учета приложений) – не менее 40. Титульный лист курсовой работы оформляется студентом по образцу, данному в приложении.

Текст курсовой работы должен быть разбит на разделы: главы, параграфы и т. д. Очередной раздел нужно начинать с нового листа.

Все страницы курсовой работы должны быть пронумерованы. Номер страницы ставится снизу страницы, по центру. Первой страницей является титульный лист, но на ней номер страницы не ставится.

3.2. Таблицы

Таблицы по содержанию делятся на аналитические и неаналитические. Аналитические таблицы являются результатом обработки и анализа цифровых показателей. Как правило, после таких таблиц делается обобщение, ко-

торое вводится в текст словами: «таблица позволяет сделать вывод о том, что...», «таблица позволяет заключить, что...» и т. п.

В неаналитических таблицах обычно помещаются необработанные статистические данные, необходимые лишь для информации и констатации фактов.

Таблицы размещают после первого упоминания о них в тексте таким образом, чтобы их можно было читать без поворота работы или с поворотом по часовой стрелке.

Каждая таблица должна иметь нумерационный и тематический заголовок. Тематический заголовок располагается по центру таблицы, после нумерационного, размещённого в правой стороне листа и включающего надпись «Таблица» с указанием арабскими цифрами номера таблицы. Нумерация таблиц сквозная в пределах каждой главы. Номер таблицы состоит из двух цифр: первая указывает на номер главы, вторая – на номер таблицы в главе по порядку (например: «Таблица 2.2» – это значит, что представленная таблица вторая во второй главе).

Цифры в графах таблиц должны проставляться так, чтобы разряды чисел во всей графе были расположены один под другим. В одной графе количество десятичных знаков должно быть одинаковым. Если данные отсутствуют, то в графах ставят знак тире. Округление числовых значений величин до первого, второго и т. д. десятичного знака для различных значений одного и того же наименования показателя должно быть одинаковым.

Таблицу с большим количеством строк допускается переносить на другую страницу, при этом заголовок таблицы помещают только над ее первой частью, а над переносимой частью пишут «Продолжение таблицы» или «Окончание таблицы». Если в работе несколько таблиц, то после слов «Продолжение» или «Окончание» указывают номер таблицы, а само слово «таблица» пишут сокращенно, например: «Продолжение табл. 1.1», «Окончание табл. 1.1».

На все таблицы в тексте курсовой работы должны быть даны ссылки с указанием их порядкового номера, например: «...в табл. 2.2».

3.3. Формулы

Формулы – это комбинации математических знаков, выражающие какие-либо предложения.

Формулы, приводимые в курсовой работе, должны быть наглядными, а обозначения, применяемые в них, соответствовать стандартам.

Пояснения значений символов и числовых коэффициентов следует приводить непосредственно под формулой, в той последовательности, в ка-

кой они даны в формуле. Значение каждого символа и числового коэффициента дается с новой строки. Первую строку объяснения начинают со слова «где» без двоеточия после него.

Формулы оформляются через редактор формул «Microsoft Equation». Представление формул в формате «рисунок» не допускается. В формулах допускается использование исключительно латинских и греческих букв, арабских цифр, математических знаков действий.

Формулы нумеруют арабскими цифрами в пределах всей курсовой работы (реферата) или главы. Номер указывают с правой стороны листа на уровне формулы в круглых скобках.

В тексте ссылки на формулы приводятся с указанием их порядковых номеров, например: «...в формуле (2.2)» (второй формуле второй главы).

3.4. Иллюстрации

Иллюстрации позволяют наглядно представить явление или предмет такими, какими мы их зрительно воспринимаем, но без лишних деталей и подробностей.

Основными видами иллюстраций являются схемы, диаграммы и графики.

Схема – это изображение, передающее обычно с помощью условных обозначений и без соблюдения масштаба основную идею какого-либо устройства, предмета, сооружения или процесса и показывающее взаимосвязь их главных элементов.

Диаграмма – один из способов изображения зависимости между величинами. Наибольшее распространение получили линейные, столбиковые и секторные диаграммы.

Для построения линейных диаграмм используется координатное поле. По горизонтальной оси в изображенном масштабе откладывается время или факториальные признаки, на вертикальной – показатели на определенный момент (период) времени или размеры результативного независимого признака. Вершины ординат соединяются отрезками – в результате получается ломаная линия.

На столбиковых диаграммах данные изображаются в виде прямоугольников (столбиков) одинаковой ширины, расположенных вертикально или горизонтально. Длина (высота) прямоугольников пропорциональна изображенным ими величинам.

Секторная диаграмма представляет собой круг, разделенный на секторы, величины которых пропорциональны величинам частей изображаемого явления.

График – это результат обработки числовых данных. Он представляет собой условные изображения величин и их соотношений через геометрические фигуры, точки и линии.

Количество иллюстраций в работе должно быть достаточным для пояснения излагаемого текста.

Иллюстрации обозначаются словом «Рис.» и располагаются после первой ссылки на них в тексте так, чтобы их было удобно рассматривать без поворота работы или с поворотом по часовой стрелке. Иллюстрации должны иметь номер и наименование, расположенные по центру, под ней. Иллюстрации нумеруются в пределах главы арабскими цифрами, например: «Рис. 1.1» (первый рисунок первой главы). Ссылки на иллюстрации в тексте курсовой работы приводятся с указанием их порядкового номера, например: «...на рис. 1.1».

При необходимости иллюстрации снабжаются поясняющими данными (подрисовочный текст).

3.5. Приложения

Приложение – это часть основного текста, которая имеет дополнительное (обычно справочное) значение, но, тем не менее, необходима для более полного освещения темы. По форме они могут представлять собой текст, таблицы, графики, карты. В приложении помещают вспомогательные материалы по рассматриваемой теме: инструкции, методики, положения, результаты промежуточных расчетов, типовые проекты, имеющие значительный объем, затрудняющий чтение и целостное восприятие текста. В этом случае в тексте приводятся основные выводы (результаты) и делается ссылка на приложение, содержащее соответствующую информацию. Каждое приложение должно начинаться с новой страницы. В правом верхнем углу листа пишут слово «Приложение» и указывают номер приложения. Если в курсовой работе больше одного приложения, их нумеруют последовательно арабскими цифрами, например: «Приложение 1», «Приложение 2» и т. д.

Каждое приложение должно иметь заголовок, который помещают ниже слова «Приложение» над текстом приложения, по центру.

При ссылке на приложение в тексте курсовой работы пишут сокращенно строчными буквами «прил.» и указывают номер приложения, например: «...в прил. 1».

Приложения оформляются как продолжение текстовой части курсовой работы со сквозной нумерацией листов. Число страниц в приложении не лимитируется и не включается в общий объем страниц курсовой работы.

3.6. Библиографический список

Библиографический список должен содержать перечень и описание только тех источников, которые были использованы при написании курсовой работы.

В библиографическом списке должны быть представлены монографические издания отечественных и зарубежных авторов, материалы профессиональной периодической печати (экономических журналов, газет и еженедельников), законодательные и др. нормативно-правовые акты. При составлении списка необходимо обратить внимание на достижение оптимального соотношения между монографическими изданиями, характеризующими глубину теоретической подготовки автора, и периодикой, демонстрирующей владение современными экономическими данными.

Наиболее распространенным способом расположения наименований литературных источников является алфавитный. Работы одного автора перечисляются в алфавитном порядке их названий. Исследования на иностранных языках помещаются в порядке латинского алфавита после исследований на русском языке.

Ниже приводятся примеры библиографических описаний использованных источников.

Статья одного, двух или трех авторов из журнала

Блинов А.О., Угрюмова Н.В. Возможности использования реинжиниринга как инструмента управления предприятиями с позиции процессного подхода // Вестник УГУЭС. Наука. Образование. Экономка. Серия: Экономика. 2010. № 1 (7). 2014. С. 224–232.

Статья из журнала, написанная более чем тремя авторами

Применение методики построения моделей бизнес-процессов с использованием BPMN при регулярном, проектном и ситуационном управлении в нефтяной отрасли / Г.А. Куликов, Р.Р. Шамсутдинов, С.Р. Алимбекова [и др.] // Вестник Уфимского государственного авиационного технического университета. 2010. Т.14, № 1(36). С. 136–147

Книга, написанная одним, двумя или тремя авторами

Рыбаков М. Бизнес-процессы: как их описать, отладить и внедрить. Практикум. – М.: Альпина Паблишер, 2016. – 392 с.

Книга, написанная более чем тремя авторами

Свод знаний по управлению бизнес-процессами: BPM СВОК 3.0 / Под ред. А.А. Белайчука, В.Г. Елиферова; Пер. с англ. – М.: Альпина Паблишер, 2016. – 480 с.

Сборники

Актуальные проблемы экономики и управления: сборник статей Шестой всероссийской научно-практической конференции с международным участием (г. Екатеринбург, 15 – 16 октября 2018 года) / отв. ред. проф. М. Н. Игнатьева и доц. Л. А. Мочалова; Урал. гос. горный ун-т. – Екатеринбург. Изд-во УГГУ, 2018. – 234 с.

Статья из сборника

Соколова О. Б., Мочалова Л. А., Киселев Н. А. Обоснование необходимости логистического подхода к управлению на предприятиях минерально-сырьевого сектора экономики. // Актуальные проблемы экономики и управления: сб. научных статей. Екатеринбург: УГГУ, 2018. С. 59–65.

3.7. Библиографические ссылки

Библиографические ссылки требуется приводить при цитировании, заимствовании материалов из других источников, упоминании или анализе работ того или иного автора, а также при необходимости адресовать читателя к трудам, в которых рассматривался данный вопрос.

Ссылки должны быть затекстовыми, с указанием номера соответствующего источника (на который автор ссылается в работе) в соответствии с библиографическим списком и соответствующей страницы.

Пример оформления затекстовой ссылки

Ссылка в тексте: «При оценке стоимости земли необходимо учесть все возможности ее производственного использования» [17, С. 191].

В списке использованных источников:

17. *Борисов Е. Ф. Основы экономики.* М.: Юристъ, 2008. 308 с.

4. ОРГАНИЗАЦИЯ ЗАЩИТЫ КУРСОВОЙ РАБОТЫ

4.1. Подготовка к защите и порядок защиты курсовой работы

Необходимо заранее подготовить тезисы выступления (план-конспект).

Порядок защиты курсовой работы.

1. Краткое сообщение, характеризующее цель и задачи работы, ее актуальность, полученные результаты, вывод и предложения.
2. Ответы магистранта на вопросы преподавателя.
3. Отзыв руководителя-консультанта о ходе выполнения работы.

Советы студенту:

•Готовясь к защите курсовой работы, вы должны вспомнить материал максимально подробно, и это должно найти отражение в схеме вашего ответа. Но тут же необходимо выделить главное, что наиболее важно для понимания материала в целом, иначе вы сможете проговорить все 15-20 минут и не раскрыть существа вопроса. Особенно строго следует отбирать примеры и иллюстрации.

•Вступление должно быть очень кратким – 1-2 фразы (если вы хотите подчеркнуть при этом важность и сложность данного вопроса, то не говорите, что он сложен и важен, а покажите его сложность и важность).

•Целесообразнее вначале показать свою схему раскрытия вопроса, а уж потом ее детализировать.

•Рассказывать будет легче, если вы представите себе, что объясняете материал очень способному и хорошо подготовленному человеку, который не знает именно этого раздела, и что при этом вам обязательно нужно доказать важность данного раздела и заинтересовать в его освоении.

•Строго следите за точностью своих выражений и правильностью употребления терминов.

•Не пытайтесь рассказать побольше за счет ускорения темпа, но и не мямлите.

•Не демонстрируйте излишнего волнения и не напрашивайтесь на сочувствие.

•Будьте особенно внимательны ко всем вопросам преподавателя, к малейшим его замечаниям. И уж ни в коем случае его не перебивайте!

•Не бойтесь дополнительных вопросов – чаще всего преподаватель использует их как один из способов помочь вам или сэкономить время. Если вас прервали, а при оценке ставят в вину пропуск важной части материала, не

возмущайтесь, а покажите план своего ответа, где эта часть стоит несколько позже того, на чем вы были прерваны.

- Прежде чем отвечать на дополнительный вопрос, необходимо сначала правильно его понять. Для этого нужно хотя бы немного подумать, иногда переспросить, уточнить: правильно ли вы поняли поставленный вопрос. И при ответе следует соблюдать тот же принцип экономности мышления, а не высказывать без разбора все, что вы можете сказать.

- Будьте доброжелательны и тактичны, даже если к ответу вы не готовы (это вина не преподавателя, а ваша).

4.2. Критерии оценки курсовой работы

Подготовленная и оформленная в соответствии с требованиями курсовая работа оценивается преподавателем по следующим критериям:

- достижение поставленной цели и задач исследования (новизна и актуальность поставленных в работе проблем, правильность формулирования цели, определения задач исследования, правильность выбора методов решения задач и реализации цели; соответствие выводов решаемым задачам, поставленной цели);

- знания и умения на уровне требований стандарта данной дисциплины: знание фактического материала, усвоение общих понятий и идей;

- уровень эрудированности автора по изученной теме (знание автором состояния изучаемой проблематики, новизна материала и рассмотренной проблемы, цитирование источников, степень использования в работе результатов исследований);

- культура письменного изложения материала (логичность подачи материала, грамотность автора);

- культура оформления материалов работы (соответствие работы всем стандартным требованиям);

- степень обоснованности аргументов и обобщений (полнота, глубина, всестороннее раскрытие темы, корректность аргументации и системы доказательств, характер и достоверность примеров, иллюстративного материала, наличие знаний интегрированного характера, способность к обобщению, спорность или однозначность выводов);

- использование литературных источников (достаточное количество, наличие в списке учебников и научных публикаций по теме, современность источников);

- умение ориентироваться в материале и отвечать на вопросы по работе;

- умение подготовить презентацию к работе (содержательность, логичность и правильное оформление презентации).

Объективность оценки работы преподавателем заключается в определении ее положительных и отрицательных сторон, по совокупности которых он окончательно оценивает представленную работу. При положительном заключении работа допускается к защите, о чем делается запись на титульном листе работы. При отрицательной оценке работа возвращается на доработку с последующим представлением на повторную проверку с приложением замечаний, сделанных преподавателем.

Внимание

1. Не допускается сдача скачанных из сети Internet курсовых работ, поскольку, во-первых, это будет рассматриваться как попытка обмана преподавателя, во-вторых, это приводит к формализации получения знаний, в-третьих, в мировой практике ведется борьба с плагиатом при сдаче работ вплоть до отчисления студентов от обучения. В подобном случае курсовая работа не принимается к защите и вместо него выдается новая тема.

2. Студент, не подготовивший и не защитивший курсовую работу, не может быть допущен к экзамену по дисциплине «Управление бизнес-процессами».

Образец оформления титульного листа курсовой работы

МИНОБРНАУКИ РОССИИ
Федеральное государственное бюджетное образовательное учреждение
высшего образования
«Уральский государственный горный университет»

Инженерно-экономический факультет

Кафедра экономики и менеджмента

КУРСОВАЯ РАБОТА

по дисциплине
«Управление бизнес-процессами»

на тему:

ПРОЦЕССНОЕ УПРАВЛЕНИЕ КОМПАНИЕЙ

Руководитель:
к.э.н. Соколова О.Г.
Студент: гр. М-21
Артёмова Е. Ю.

Екатеринбург – 2021

МИНОБРНАУКИ РОССИИ

ФГБОУ ВО «Уральский государственный горный университет»



МЕТОДИЧЕСКИЕ УКАЗАНИЯ ПО ОРГАНИЗАЦИИ САМОСТОЯТЕЛЬНОЙ РАБОТЫ И ЗАДАНИЯ ДЛЯ ОБУЧАЮЩИХСЯ

УПРАВЛЕНИЕ БИЗНЕС-ПРОЦЕССАМИ

Направление подготовки
38.03.02 Менеджмент

Профиль
Производственный менеджмент

квалификация выпускника: **бакалавр**

Автор: Соколова О.Г., доцент, к.э.н.

Одобрены на заседании кафедры

Экономики и менеджмента

(название кафедры)

Зав. кафедрой

(подпись)

Мочалова Л.А.

(Фамилия И.О.)

Протокол № 1 от 09.09.2021

(Дата)

Рассмотрены методической комиссией

Инженерно-экономического факультета

(название факультета)

Председатель

(подпись)

Мочалова Л.А.

(Фамилия И.О.)

Протокол № 1 от 29.09.2021

(Дата)

Екатеринбург

СОДЕРЖАНИЕ

ВВЕДЕНИЕ.....	3
ВОПРОСЫ ДЛЯ САМОПРОВЕРКИ.....	6
ОСНОВНЫЕ КАТЕГОРИИ ДИСЦИПЛИНЫ.....	8
САМООРГАНИЗАЦИЯ РАБОТЫ С ЛИТЕРАТУРОЙ.....	10
ПОДГОТОВКА ДОКЛАДА С ПРЕЗЕНТАЦИЕЙ.....	14
ПОДГОТОВКА К ПРАКТИКО-ОРИЕНТИРОВАННЫМ ЗАДАНИЯМ.....	19
ПОДГОТОВКА К ПРОМЕЖУТОЧНОЙ АТТЕСТАЦИИ.....	21
ГЛОССАРИЙ.....	22

ВВЕДЕНИЕ

Самостоятельная работа в высшем учебном заведении - это часть учебного процесса, метод обучения, прием учебно-познавательной деятельности, комплексная целевая стандартизованная учебная деятельность с запланированными видом, типом, формами контроля.

Самостоятельная работа представляет собой плановую деятельность обучающихся по поручению и под методическим руководством преподавателя.

Целью самостоятельной работы студентов является закрепление тех знаний, которые они получили на аудиторных занятиях, а также способствование развитию у студентов творческих навыков, инициативы, умению организовать свое время.

Самостоятельная работа реализует следующие задачи:

- предполагает освоение курса дисциплины;
- помогает освоению навыков учебной и научной работы;
- способствует осознанию ответственности процесса познания;
- способствует углублению и пополнению знаний студентов, освоению ими навыков и умений;
- формирует интерес к познавательным действиям, освоению методов и приемов познавательного процесса,
- создает условия для творческой и научной деятельности обучающихся;
- способствует развитию у студентов таких личных качеств, как целеустремленность, заинтересованность, исследование нового.

Самостоятельная работа обучающегося выполняет следующие функции:

- развивающую (повышение культуры умственного труда, приобщение к творческим видам деятельности, обогащение интеллектуальных способностей студентов);
- информационно-обучающую (учебная деятельность студентов на аудиторных занятиях, неподкрепленная самостоятельной работой, становится мало результативной);
- ориентирующую и стимулирующую (процессу обучения придается ускорение и мотивация);
- воспитательную (формируются и развиваются профессиональные качества бакалавра и гражданина);
- исследовательскую (новый уровень профессионально-творческого мышления).

Организация самостоятельной работы студентов должна опираться на определенные требования, а, именно:

- сложность осваиваемых знаний должна соответствовать уровню развития студентов;
- стандартизация заданий в соответствии с логической системой курса дисциплины;
- объем задания должен соответствовать уровню студента;
- задания должны быть адаптированными к уровню студентов.

Содержание самостоятельной работы студентов представляет собой, с одной стороны, совокупность теоретических и практических учебных заданий, которые должен выполнить студент в процессе обучения, объект его деятельности; с другой стороны - это способ деятельности студента по выполнению соответствующего теоретического или практического учебного задания.

Свое внешнее выражение содержание самостоятельной работы студентов находит во всех организационных формах аудиторной и внеаудиторной деятельности, в ходе самостоятельного выполнения различных заданий.

Функциональное предназначение самостоятельной работы студентов в процессе лекций, практических занятий по овладению специальными знаниями заключается в самостоятельном прочтении, просмотре, прослушивании, наблюдении, конспектировании, осмыслении, запоминании и воспроизведении определенной информации. Цель и планирование самостоятельной работы студента определяет преподаватель. Вся информация осуществляется на основе ее воспроизведения.

Так как самостоятельная работа тесно связана с учебным процессом, ее необходимо рассматривать в двух аспектах:

1. аудиторная самостоятельная работа - лекционные, практические занятия;

2. внеаудиторная самостоятельная работа – дополнение лекционных материалов, подготовка к практическим занятиям, подготовка к участию в деловых играх и дискуссиях, выполнение письменных домашних заданий, Контрольных работ (рефератов и т.п.) и курсовых работ (проектов), докладов и др.

Основные формы организации самостоятельной работы студентов определяются следующими параметрами:

- содержание учебной дисциплины;
- уровень образования и степень подготовленности студентов;
- необходимость упорядочения нагрузки студентов при самостоятельной работе.

Таким образом, самостоятельная работа студентов является важнейшей составной частью процесса обучения.

Методические указания по организации самостоятельной работы и задания для обучающихся по дисциплине «*Управление бизнес-процессами*» обращают внимание студента на главное, существенное в изучаемой дисциплине, помогают выработать умение анализировать явления и факты, связывать теоретические положения с практикой, а также облегчают подготовку к выполнению *курсовой работы* и сдаче экзамена.

Настоящие методические указания позволят студентам самостоятельно овладеть фундаментальными знаниями, профессиональными умениями и навыками деятельности по профилю подготовки, опытом творческой и исследовательской деятельности, и направлены на формирование компетенций, предусмотренных учебным планом поданному профилю.

Видами самостоятельной работы обучающихся по дисциплине «*Управление бизнес-процессами*» являются:

- повторение материала лекций;
- самостоятельное изучение тем курса (в т. ч. рассмотрение основных категорий дисциплины, работа с литературой);
- ответы на вопросы для самопроверки (самоконтроля);
- подготовка к практическим (семинарским) занятиям (в т. ч. подготовка доклада с презентацией);
- подготовка к тестированию;
- выполнение самостоятельного письменного домашнего задания (практико-ориентированного задания);
- подготовка курсовой работы;
- подготовка к экзамену.

В методических указаниях представлены материалы для самостоятельной работы и рекомендации по организации отдельных её видов.

ВОПРОСЫ ДЛЯ САМОПРОВЕРКИ

Тема 1. Современная система взглядов на управление организацией

- Что такое система управления организацией?
- Какие существуют подходы к управлению организацией?
- В каких подходах организация рассматривается как система?
- В чем заключаются различия между функциональным и процессным подходом?
- Что такое процессный офис и каково его назначение?
- Какие существуют подходы к оценке эффективности управления бизнес-процессами компании? Какова между ними разница?

Тема 2. Бизнес-процесс как объект исследования

- Чем отличается процесс от функции?
- Какими элементами обладают все бизнес-процессы?
- Для каких процессов персонал является ресурсом, а для каких входящими и выходящим потоком?
- Входом, выходом или ресурсом является должностная инструкция в процессе «управление продажами»?
- К какому типу процессов (основной, поддерживающий, процесс управления или развития) относится процесс «Планирование производства изделий»?
- К какому типу процессов (внутрифункциональный, межфункциональный или бизнес-процесс, существующий в любой предметной области) относится процесс «организация хранения договорной документации»?
- Какова иерархическая структура бизнес-процессов в компании?
- В чем заключается управление бизнес-процессами?
- Какие функции выполняет проектный офис компании?
- Для чего проводят обследование бизнес-процессов организации?
- В чем отличие цикла PDCA от DMAIC?

Тема 3. Современные подходы к моделированию бизнес-процессов

- Какие бывают способы описания бизнес-процессов?
- В чем отличия инструкции от регламента?
- Какие есть положительные и отрицательные черты у табличного описания бизнес-процессов?
- Какой способ описания предпочтительно использовать для процесса «Прием заказа от клиента по телефону», если целью описания является созда-

ние документа, где будет показан способ работы с клиентом оператора call-центра? И почему?

- Из каких элементов состоит классическая DFD-модель бизнес-процесса?
- Чем отличается классическая DFD-модель от модели в нотации Гейна-Сарсона?
- В рамках нотации Йордана - де Марко с помощью какого элемента отражается архив, используемый для хранения документов?
- Для описания каких процессов используется методология DFD-моделирования? В чем ее отличие от методологии WFD?
- Из каких элементов состоит типовая модель процесса, описанного с помощью WFD-нотации?
- Можно ли провести декомпозицию процесса, описанного с помощью DFD-нотации? Если да, то какой тип диаграммы для этого можно использовать и почему?

Тема 4. Методология моделирования бизнес-процессов

- Для чего предназначено моделирование бизнес-процессов?
- Что является входящим потоком бизнес-процесса.
- Что является управляющим воздействием для бизнес-процесса
- Что такое декомпозиция бизнес-процессов?
- Что является отправной точкой при построении описания бизнес-процессов?
- Дать характеристику нотации IDEF0.
- Как осуществляется «миграция» стрелок в нотации IDEF0.
- Дать характеристику нотации Cross-functional Flow Chart.

Тема 5. Оценка и основные подходы к оптимизации бизнес-процессов

- Чем отличается оценка от анализа бизнес-процесса?
- В соответствии с ГОСТом Р ИСО/МЭК 15504-2 – 2009, какими атрибутами должен обладать процесс, чтобы соответствовать уровню 2 возможностей?
- Что подразумевается под обеспечением непрерывности бизнес-процесса?
- Можно ли с помощью метода анализа ресурсного обеспечения исследовать эффективность выполнения работниками функциональных обязанностей? Обоснуйте ответ.
- Что понимают под термином возможности в рамках SWOT-анализ бизнес-процессов?

- Какие типы показателей продуктивности процесса принято выделять в рамках анализа результатов мониторинга процесса?
- На каком этапе выполнения проекта исследования бизнес-процессов компании строятся модели процессов «to be»?
- В чем отличие реинжиниринга процессов от пошагового совершенствования бизнес-процесса?
- В чем отличие анализа рисков деятельности компании от анализа рисков бизнес-процесса?

ОСНОВНЫЕ КАТЕГОРИИ ДИСЦИПЛИНЫ

Тема 1. Современная система взглядов на управление организацией

1. управление
2. система
3. функциональный подход
4. процессный подход
5. системный подход

Тема 2. Бизнес-процесс как объект исследования

1. бизнес-процесс
2. классификация бизнес-процессов
3. подпроцесс
4. владелец бизнес-процесса
5. ресурс
6. вход
7. выход
8. концепция TQM
9. цикл PDCA

Тема 3. Современные подходы к моделированию бизнес-процессов

1. моделирование
2. способы описания бизнес-процессов
3. регламент
4. инструкция
5. стандарт

Тема 4. Методология моделирования бизнес-процессов

1. SADT
2. IDEF
3. ARIS
4. BPMN

Тема 5. Оценка и основные подходы к оптимизации бизнес-процессов

1. оптимизация
2. эффективность
3. сбалансированная система показателей
4. ключевые показатели эффективности

САМООРГАНИЗАЦИЯ РАБОТЫ С ЛИТЕРАТУРОЙ

Самостоятельное изучение тем курса осуществляется на основе списка рекомендуемой литературы к дисциплине. При работе с книгой необходимо научиться правильно ее читать, вести записи. Самостоятельная работа с учебными и научными изданиями профессиональной и общекультурной тематики – это важнейшее условие формирования научного способа познания.

Основные приемы работы с литературой можно свести к следующим:

- составить перечень книг, с которыми следует познакомиться;
- перечень должен быть систематизированным (что необходимо для семинаров, что для экзаменов, что пригодится для написания курсовых и выпускных квалификационных работ (ВКР), а что выходит за рамки официальной учебной деятельности, и расширяет общую культуру);
- обязательно выписывать все выходные данные по каждой книге (при написании курсовых и выпускных квалификационных работ это позволит экономить время);
- определить, какие книги (или какие главы книг) следует прочитать более внимательно, а какие – просто просмотреть;
- при составлении перечней литературы следует посоветоваться с преподавателями и руководителями ВКР, которые помогут сориентироваться, на что стоит обратить большее внимание, а на что вообще не стоит тратить время;
- все прочитанные монографии, учебники и научные статьи следует конспектировать, но это не означает, что надо конспектировать «все подряд»: можно выписывать кратко основные идеи автора и иногда приводить наиболее яркие и показательные цитаты (с указанием страниц);
- если книга – собственная, то допускается делать на полях книги краткие пометки или же в конце книги, на пустых страницах просто сделать свой «предметный указатель», где отмечаются наиболее интересные мысли и обязательно указываются страницы в тексте автора;
- следует выработать способность «воспринимать» сложные тексты; для этого лучший прием – научиться «читать медленно», когда понятно каждое прочитанное слово (а если слово незнакомое, то либо с помощью словаря, либо с помощью преподавателя обязательно его узнать). Таким образом, чтение текста является частью познавательной деятельности. Ее цель – извлечение из текста необходимой информации.

От того, насколько осознанна читающим собственная внутренняя установка при обращении к печатному слову (найти нужные сведения, усвоить информацию полностью или частично, критически проанализировать материал и т.п.) во многом зависит эффективность осуществляемого действия. Грамотная работа с книгой, особенно если речь идет о научной литературе, предполагает соблюдение ряда правил, для овладения которыми необходимо настойчиво учиться. Это серьезный, кропотливый труд. Прежде всего, при такой работе невозможен формальный, поверхностный подход. Не механическое заучивание, не простое накопление цитат, выдержек, а

сознательное усвоение прочитанного, осмысление его, стремление дойти до сути – вот главное правило. Другое правило – соблюдение при работе над книгой определенной последовательности. Вначале следует ознакомиться с оглавлением, содержанием предисловия или введения. Это дает общую ориентировку, представление о структуре и вопросах, которые рассматриваются в книге.

Следующий этап – чтение. Первый раз целесообразно прочитать книгу с начала до конца, чтобы получить о ней цельное представление. При повторном чтении происходит постепенное глубокое осмысление каждой главы, критического материала и позитивного изложения; выделение основных идей, системы аргументов, наиболее ярких примеров и т.д. Непременным правилом чтения должно быть выяснение незнакомых слов, терминов, выражений, неизвестных имен, названий. Студентам с этой целью рекомендуется заводить специальные тетради или блокноты. Важная роль в связи с этим принадлежит библиографической подготовке студентов. Она включает в себя умение активно, быстро пользоваться научным аппаратом книги, справочными изданиями, каталогами, умение вести поиск необходимой информации, обрабатывать и систематизировать ее.

Выделяют четыре основные установки в чтении текста:

- информационно-поисковая (задача – найти, выделить искомую информацию);
- усваивающая (усилия читателя направлены на то, чтобы как можно полнее осознать и запомнить, как сами сведения, излагаемые автором, так и всю логику его рассуждений);
- аналитико-критическая (читатель стремится критически осмыслить материал, проанализировав его, определив свое отношение к нему);
- творческая (создает у читателя готовность в том или ином виде – как отправной пункт для своих рассуждений, как образ для действия по аналогии и т.п. – использовать суждения автора, ход его мыслей, результат наблюдения, разработанную методику, дополнить их, подвергнуть новой проверке).

С наличием различных установок обращения к тексту связано существование и нескольких видов чтения:

- библиографическое – просматривание карточек каталога, рекомендательных списков, сводных списков журналов и статей за год и т.п.;
- просмотрное – используется для поиска материалов, содержащих нужную информацию, обычно к нему прибегают сразу после работы со списками литературы и каталогами, в результате такого просмотра читатель устанавливает, какие из источников будут использованы в дальнейшей работе;
- ознакомительное – подразумевает сплошное, достаточно подробное прочтение отобранных статей, глав, отдельных страниц; цель – познакомиться с характером информации, узнать, какие вопросы вынесены автором на рассмотрение, провести сортировку материала;
- изучающее – предполагает доскональное освоение материала; в ходе такого чтения проявляется доверие читателя к автору, готовность принять

изложенную информацию, реализуется установка на предельно полное понимание материала;

- аналитико-критическое и творческое чтение – два вида чтения близкие между собой тем, что участвуют в решении исследовательских задач.

Первый из них предполагает направленный критический анализ, как самой информации, так и способов ее получения и подачи автором; второе – поиск тех суждений, фактов, по которым, или, в связи с которыми, читатель считает нужным высказать собственные мысли.

Из всех рассмотренных видов чтения основным для студентов является изучающее – именно оно позволяет в работе с учебной и научной литературой накапливать знания в различных областях. Вот почему именно этот вид чтения в рамках образовательной деятельности должен быть освоен в первую очередь. Кроме того, при овладении данным видом чтения формируются основные приемы, повышающие эффективность работы с текстом. Научная методика работы с литературой предусматривает также ведение записи прочитанного. Это позволяет привести в систему знания, полученные при чтении, сосредоточить внимание на главных положениях, зафиксировать, закрепить их в памяти, а при необходимости вновь обратиться к ним.

Основные виды систематизированной записи прочитанного:

Аннотирование – предельно краткое связное описание просмотренной или прочитанной книги (статьи), ее содержания, источников, характера и назначения.

Планирование – краткая логическая организация текста, раскрывающая содержание и структуру изучаемого материала.

Тезирование – лаконичное воспроизведение основных утверждений автора без привлечения фактического материала.

Цитирование – дословное выписывание из текста выдержек, извлечений, наиболее существенно отражающих ту или иную мысль автора.

Конспектирование – краткое и последовательное изложение содержания прочитанного. Конспект – сложный способ изложения содержания книги или статьи в логической последовательности. Конспект аккумулирует в себе предыдущие виды записи, позволяет всесторонне охватить содержание книги, статьи. Поэтому умение составлять план, тезисы, делать выписки и другие записи определяет и технологию составления конспекта.

Как правильно составлять конспект? Внимательно прочитайте текст. Уточните в справочной литературе непонятные слова. При записи не забудьте вынести справочные данные на поля конспекта. Выделите главное, составьте план, представляющий собой перечень заголовков, подзаголовков, вопросов, последовательно раскрываемых затем в конспекте. Это первый элемент конспекта. Вторым элементом конспекта являются тезисы. Тезис - это кратко сформулированное положение. Для лучшего усвоения и запоминания материала следует записывать тезисы своими словами. Тезисы, выдвигаемые в конспекте, нужно доказывать. Поэтому третий элемент конспекта - основные доводы, доказывающие истинность рассматриваемого тезиса. В конспекте

могут быть положения и примеры. Законспектируйте материал, четко следуя пунктам плана. При конспектировании старайтесь выразить мысль своими словами. Записи следует вести четко, ясно. Грамотно записывайте цитаты. Цитируя, учитывайте лаконичность, значимость мысли. При оформлении конспекта необходимо стремиться к емкости каждого предложения. Мысли автора книги следует излагать кратко, заботясь о стиле и выразительности написанного. Число дополнительных элементов конспекта должно быть логически обоснованным, записи должны распределяться в определенной последовательности, отвечающей логической структуре произведения. Для уточнения и дополнения необходимо оставлять поля.

Конспектирование - наиболее сложный этап работы. Овладение навыками конспектирования требует от студента целеустремленности, повседневной самостоятельной работы. Конспект ускоряет повторение материала, экономит время при повторном, после определенного перерыва, обращении к уже знакомой работе. Учитывая индивидуальные особенности каждого студента, можно дать лишь некоторые, наиболее оправдавшие себя общие правила, с которыми преподаватель и обязан познакомить студентов:

1. Главное в конспекте не объем, а содержание. В нем должны быть отражены основные принципиальные положения источника, то новое, что внес его автор, основные методологические положения работы. Умение излагать мысли автора сжато, кратко и собственными словами приходит с опытом и знаниями. Но их накоплению помогает соблюдение одного важного правила – не торопиться записывать при первом же чтении, вносить в конспект лишь то, что стало ясным.

2. Форма ведения конспекта может быть самой разнообразной, она может изменяться, совершенствоваться. Но начинаться конспект всегда должен с указания полного наименования работы, фамилии автора, года и места издания; цитаты берутся в кавычки с обязательной ссылкой на страницу книги.

3. Конспект не должен быть «слепым», безликим, состоящим из сплошного текста. Особо важные места, яркие примеры выделяются цветным подчеркиванием, взятием в рамочку, оттенением, пометками на полях специальными знаками, чтобы можно было быстро найти нужное положение. Дополнительные материалы из других источников можно давать на полях, где записываются свои суждения, мысли, появившиеся уже после составления конспекта.

ПОДГОТОВКА ДОКЛАДА С ПРЕЗЕНТАЦИЕЙ

Одной из форм текущего контроля является доклад с презентацией, который представляет собой продукт самостоятельной работы студента.

Доклад с презентацией - это публичное выступление по представлению полученных результатов решения определенной учебно-практической, учебно-исследовательской или научной темы.

Как правило, в основу доклада ложится анализ литературы по проблеме. Он должен носить характер краткого, но в то же время глубоко аргументированного устного сообщения. В нем студент должен, по возможности, полно осветить различные точки зрения на проблему, выразить собственное мнение, сделать критический анализ теоретического и практического материала.

Подготовка доклада с презентацией является обязательной для обучающихся, если доклад презентацией указан в перечне форм текущего контроля успеваемости в рабочей программе дисциплины.

Доклад должен быть рассчитан на 7-10 минут.

Презентация (от англ. «presentation» - представление) - это набор цветных слайдов на определенную тему, который хранится в файле специального формата с расширением PP.

Целью презентации - донести до целевой аудитории полноценную информацию об объекте презентации, изложенной в докладе, в удобной форме.

Перечень примерных тем докладов с презентацией представлен в рабочей программе дисциплины, он выдается обучающимся заблаговременно вместе с методическими указаниями по подготовке. Темы могут распределяться студентами самостоятельно (по желанию), а также закрепляться преподавателем дисциплины.

При подготовке доклада с презентацией обучающийся должен продемонстрировать умение самостоятельного изучения отдельных вопросов, структурирования основных положений рассматриваемых проблем, публичного выступления, позиционирования себя перед коллективом, навыки работы с библиографическими источниками и оформления научных текстов.

В ходе подготовки к докладу с презентацией обучающемуся необходимо:

- выбрать тему и определить цель выступления.

Для этого, остановитесь на теме, которая вызывает у Вас больший интерес; определите цель выступления; подумайте, достаточно ли вы знаете по выбранной теме или проблеме и сможете ли найти необходимый материал;

- осуществить сбор материала к выступлению.

Начинайте подготовку к докладу заранее; обращайтесь к справочникам, энциклопедиям, научной литературе по данной проблеме; записывайте необходимую информацию на отдельных листах или тетради;

- организовать работу с литературой.

При подборе литературы по интересующей теме определить конкретную цель поиска: что известно по данной теме? что хотелось бы узнать? для чего нужна эта информация? как ее можно использовать в практической работе?

- во время изучения литературы следует: записывать вопросы, которые возникают по мере ознакомления с источником, а также ключевые слова, мысли, суждения; представлять наглядные примеры из практики;

- обработать материал.

Учитывайте подготовку и интересы слушателей; излагайте правдивую информацию; все мысли должны быть взаимосвязаны между собой.

При подготовке доклада с презентацией особо необходимо обратить внимание на следующее:

- подготовка доклада начинается с изучения источников, рекомендованных к соответствующему разделу дисциплины, а также специальной литературы для докладчика, список которой можно получить у преподавателя;

- важно также ознакомиться с имеющимися по данной теме монографиями, учебными пособиями, научными информационными статьями, опубликованными в периодической печати.

Относительно небольшой объем текста доклада, лимит времени, отведенного для публичного выступления, обуславливает потребность в тщательном отборе материала, умелом выделении главных положений в содержании доклада, использовании наиболее доказательных фактов и убедительных примеров, исключении повторений и многословия.

Решить эти задачи помогает составление развернутого плана.

План доклада должен содержать следующие главные компоненты: краткое вступление, вопросы и их основные тезисы, заключение, список литературы.

После составления плана можно приступить к написанию текста. Во вступлении важно показать актуальность проблемы, ее практическую значимость. При изложении вопросов темы раскрываются ее основные положения. Материал содержания вопросов полезно располагать в таком порядке: тезис; доказательство тезиса; вывод и т. д.

Тезис - это главное основополагающее утверждение. Он обосновывается путем привлечения необходимых цитат, цифрового материала, ссылок на статьи. При изложении содержания вопросов особое внимание должно быть обращено на раскрытие причинно-следственных связей, логическую последовательность тезисов, а также на формулирование окончательных выводов. Выводы должны быть краткими, точными, достаточно аргументированными всем содержанием доклада.

В процессе подготовки доклада студент может получить консультацию у преподавателя, а в случае необходимости уточнить отдельные положения.

Выступление

При подготовке к докладу перед аудиторией необходимо выбрать способ выступления:

- устное изложение с опорой на конспект (опорой могут также служить заранее подготовленные слайды);

- чтение подготовленного текста.

Чтение заранее написанного текста значительно уменьшает влияние выступления на аудиторию. Запоминание написанного текста заметно сковывает выступающего и привязывает к заранее составленному плану, не давая возможности откликаться на реакцию аудитории.

Короткие фразы легче воспринимаются на слух, чем длинные.

Необходимо избегать сложных предложений, причастных и деепричастных оборотов. Излагая сложный вопрос, нужно постараться передать информацию по частям.

Слова в речи надо произносить четко и понятно, не надо говорить слишком быстро или, наоборот, растягивать слова. Надо произнести четко особенно ударную гласную, что оказывает наибольшее влияние на разборчивость речи.

Пауза в устной речи выполняет ту же роль, что знаки препинания в письменной. После сложных выводов или длинных предложений необходимо сделать паузу, чтобы слушатели могли вдуматься в сказанное или правильно понять сделанные выводы. Если выступающий хочет, чтобы его понимали, то не следует говорить без паузы дольше, чем пять с половиной секунд.

Особое место в выступлении занимает обращение к аудитории. Известно, что обращение к собеседнику по имени создает более доверительный контекст деловой беседы. При публичном выступлении также можно использовать подобные приемы. Так, косвенными обращениями могут служить такие выражения, как «Как Вам известно», «Уверен, что Вас это не оставит равнодушными». Выступающий показывает, что слушатели интересны ему, а это самый простой путь достижения взаимопонимания.

Во время выступления важно постоянно контролировать реакцию слушателей. Внимательность и наблюдательность в сочетании с опытом позволяют оратору уловить настроение публики. Возможно, рассмотрение некоторых вопросов придется сократить или вовсе отказаться от них.

После выступления нужно быть готовым к ответам на возникшие у аудитории вопросы.

Стоит обратить внимание на вербальные и невербальные составляющие общения. Небрежность в жестах недопустима. Жесты могут быть приглашающими, отрицающими, вопросительными, они могут подчеркнуть нюансы выступления.

Презентация

Презентация наглядно сопровождает выступление.

Этапы работы над презентацией могут быть следующими:

- осмыслите тему, выделите вопросы, которые должны быть освещены в рамках данной темы;

- составьте тезисы собранного материала. Подумайте, какая часть информации может быть подкреплена или полностью заменена изображениями, какую информацию можно представить в виде схем;
- подберите иллюстративный материал к презентации: фотографии, рисунки, фрагменты художественных и документальных фильмов, материалы кинохроники, разработайте необходимые схемы;
- подготовленный материал систематизируйте и «упакуйте» в отдельные блоки, которые будут состоять из собственно текста (небольшого по объему), схем, графиков, таблиц и т.д.;
- создайте слайды презентации в соответствии с необходимыми требованиями;
- просмотрите презентацию, оцените ее наглядность, доступность, соответствие языковым нормам.

Требования к оформлению презентации

Компьютерную презентацию, сопровождающую выступление докладчика, удобнее всего подготовить в программе MS Power Point.

Презентация как документ представляет собой последовательность сменяющих друг друга слайдов. Чаще всего демонстрация презентации проецируется на большом экране, реже – раздается собравшимся как печатный материал.

Количество слайдов должно быть пропорционально содержанию и продолжительности выступления (например, для 5-минутного выступления рекомендуется использовать не более 10 слайдов).

На первом слайде обязательно представляется тема выступления и сведения об авторах.

Следующие слайды можно подготовить, используя две различные стратегии их подготовки:

1-я стратегия: на слайды выносятся опорный конспект выступления и ключевые слова с тем, чтобы пользоваться ими как планом для выступления. В этом случае к слайдам предъявляются следующие требования:

- объем текста на слайде – не больше 7 строк;
- маркированный/нумерованный список содержит не более 7 элементов;
- отсутствуют знаки пунктуации в конце строк в маркированных и нумерованных списках;
- значимая информация выделяется с помощью цвета, кегля, эффектов анимации.

Особо внимательно необходимо проверить текст на отсутствие ошибок и опечаток. Основная ошибка при выборе данной стратегии состоит в том, что выступающие заменяют свою речь чтением текста со слайдов.

2-я стратегия: на слайды помещается фактический материал (таблицы, графики, фотографии и пр.), который является уместным и достаточным сред-

ством наглядности, помогает в раскрытии стержневой идеи выступления. В этом случае к слайдам предъявляются следующие требования:

- выбранные средства визуализации информации (таблицы, схемы, графики и т. д.) соответствуют содержанию;
- использованы иллюстрации хорошего качества (высокого разрешения), с четким изображением (как правило, никто из присутствующих не заинтересован вчитываться в текст на ваших слайдах и всматриваться в мелкие иллюстрации).

Максимальное количество графической информации на одном слайде – 2 рисунка (фотографии, схемы и т.д.) с текстовыми комментариями (не более 2 строк к каждому). Наиболее важная информация должна располагаться в центре экрана.

Обычный слайд, без эффектов анимации, должен демонстрироваться на экране не менее 10 - 15 секунд. За меньшее время аудитория не успеет осознать содержание слайда.

Слайд с анимацией в среднем должен находиться на экране не меньше 40 – 60 секунд (без учета времени на случайно возникшее обсуждение). В связи с этим лучше настроить презентацию не на автоматический показ, а на смену слайдов самим докладчиком.

Особо тщательно необходимо отнестись к оформлению презентации. Для всех слайдов презентации по возможности необходимо использовать один и тот же шаблон оформления, кегль – для заголовков - не меньше 24 пунктов, для информации - не менее 18.

В презентациях не принято ставить переносы в словах.

Наилучшей цветовой гаммой для презентации являются контрастные цвета фона и текста (белый фон – черный текст; темно-синий фон – светло-желтый текст и т. д.).

Лучше не смешивать разные типы шрифтов в одной презентации.

Рекомендуется не злоупотреблять прописными буквами (они читаются хуже).

ПОДГОТОВКА К ПРАКТИКО-ОРИЕНТИРОВАННЫМ ЗАДАНИЯМ

Практико-ориентированные задания выступают средством формирования у студентов системы интегрированных умений и навыков, необходимых для освоения профессиональных компетенций. Это могут быть ситуации, требующие применения умений и навыков, специфичных для соответствующего профиля обучения (знания содержания предмета), ситуации, требующие организации деятельности, выбора её оптимальной структуры личностно-ориентированных ситуаций (нахождение нестандартного способа решения).

Кроме этого, они выступают средством формирования у студентов умений определять, разрабатывать и применять оптимальные методы решения профессиональных задач. Они строятся на основе ситуаций, возникающих на различных уровнях осуществления практики и формулируются в виде производственных поручений (заданий).

Под практико-ориентированными заданиями понимают задачи из окружающей действительности, связанные с формированием практических навыков, необходимых в повседневной жизни, в том числе с использованием элементов производственных процессов.

Цель практико-ориентированных заданий – приобретение умений и навыков практической деятельности по изучаемой дисциплине.

Задачи практико-ориентированных заданий:

- закрепление, углубление, расширение и детализация знаний студентов при решении конкретных задач;
- развитие познавательных способностей, самостоятельности мышления, творческой активности;
- овладение новыми методами и методиками изучения конкретной учебной дисциплины;
- обучение приемам решения практических задач;
- выработка способности логического осмысления полученных знаний для выполнения заданий;
- обеспечение рационального сочетания коллективной и индивидуальной форм обучения.

Важными отличительными особенностями практико-ориентированных задания от стандартных задач (предметных, межпредметных, прикладных) являются:

- значимость (познавательная, профессиональная, общекультурная, социальная) получаемого результата, что обеспечивает познавательную мотивацию обучающегося;
- условие задания сформулировано как сюжет, ситуация или проблема, для разрешения которой необходимо использовать знания из разных разделов основного предмета, из другого предмета или из жизни, на которые нет явного указания в тексте задания;

- информация и данные в задании могут быть представлены в различной форме (рисунок, таблица, схема, диаграмма, график и т.д.), что потребует распознавания объектов;

- указание (явное или неявное) области применения результата, полученного при решении задания.

Кроме выделенных четырех характеристик, практико-ориентированные задания имеют следующие:

1. по структуре эти задания – нестандартные, т.е. в структуре задания не все его компоненты полностью определены;

2. наличие избыточных, недостающих или противоречивых данных в условии задания, что приводит к объемной формулировке условия;

3. наличие нескольких способов решения (различная степень рациональности), причем данные способы могут быть неизвестны учащимся, и их потребуется сконструировать.

При выполнении практико-ориентированных заданий следует руководствоваться следующими общими рекомендациями:

- для выполнения практико-ориентированного задания необходимо внимательно прочитать задание, повторить лекционный материал по соответствующей теме, изучить рекомендуемую литературу, в т.ч. дополнительную;

- выполнение практико-ориентированного задания включает постановку задачи, выбор способа решения задания, разработку алгоритма практических действий, программы, рекомендаций, сценария и т. п.;

- если практико-ориентированное задание выдается по вариантам, то получить номер варианта исходных данных у преподавателя; если нет вариантов, то нужно подобрать исходные данные самостоятельно, используя различные источники информации;

- для выполнения практико-ориентированного задания может использоваться метод малых групп. Работа в малых группах предполагает решение определенных образовательных задач в рамках небольших групп с последующим обсуждением полученных результатов. Этот метод развивает навыки сотрудничества, достижения компромиссного решения, аналитические способности.

ПОДГОТОВКА К ПРОМЕЖУТОЧНОЙ АТТЕСТАЦИИ

При подготовке к экзамену по дисциплине «Управление бизнес-процессами» обучающемуся рекомендуется:

1. повторить пройденный материал и ответить на вопросы, используя конспект и материалы лекций. Если по каким-либо вопросам у студента недостаточно информации в лекционных материалах, то необходимо получить информацию из раздаточных материалов и/или учебников (литературы), рекомендованных для изучения дисциплины «Управление бизнес-процессами».

Целесообразно также дополнить конспект лекций наиболее существенными и важными тезисами для рассматриваемого вопроса;

2. при изучении основных и дополнительных источников информации в рамках выполнения заданий на экзамене особое внимание необходимо уделять схемам, рисункам, графикам и другим иллюстрациям, так как подобные графические материалы, как правило, в наглядной форме отражают главное содержание изучаемого вопроса;

3. при изучении основных и дополнительных источников информации в рамках выполнения заданий на экзамене (в случаях, когда отсутствует иллюстративный материал) особое внимание необходимо обращать на наличие в тексте словосочетаний вида «во-первых», «во-вторых» и т.д., а также дефисов и перечислений (цифровых или буквенных), так как эти признаки, как правило, позволяют структурировать ответ на предложенное задание.

Подобную текстовую структуризацию материала слушатель может трансформировать в рисунки, схемы и т. п. для более краткого, наглядного и удобного восприятия (иллюстрации целесообразно отразить в конспекте лекций – это позволит оперативно и быстро найти, в случае необходимости, соответствующую информацию);

4. следует также обращать внимание при изучении материала для подготовки к экзамену на словосочетания вида «таким образом», «подводя итог сказанному» и т.п., так как это признаки выражения главных мыслей и выводов по изучаемому вопросу (пункту, разделу). В отдельных случаях выводы по теме (разделу, главе) позволяют полностью построить (восстановить, воссоздать) ответ на поставленный вопрос (задание), так как содержат в себе основные мысли и тезисы для ответа.

Глоссарий

EPC (Event-Driven Process Chain - событийная цепочка процессов) – нотация графическо-го моделирования, используемая для описания процессов нижнего уровня (workflow).

IDEF0 – нотация графического моделирования, базирующаяся на методологии SADT. Используется для создания функциональной модели, отображающей структуру и функции системы, а также потоки информации и материальных объектов, связывающие эти функции.

SADT – (Structured Analysis and Design Technique – методология структурного анализа и проектирования) – это методология, разработанная для того чтобы облегчить описание и понимание искусственных систем. Описание системы с помощью SADT-методологии называется SADT-моделью. Основные элементы SADT-модели: блоки, обозначающие функции, и стрелки (дуги), обозначающие объекты (входы и выходы функций).

Workflow – поток работ. Нотации моделирования Workflow определяют четкую временную последовательность работ.

Внешняя ссылка – обозначает место, сущность или субъект, которые находятся за границами моделируемой системы. Используются для обозначения источника или приемника стрелки вне модели. На диаграммах Внешняя ссылка изображается в виде квадрата, рядом с которым показано наименование Внешней ссылки.

Действие – элементарная операция, которая выполняется одним исполнителем.

Диаграммы SADT – диаграммы бизнес-процессов, построенные на принципах SADT (диаграммы IDEF0, Процесс, Процедура).

Диаграмма Исикавы – диаграмма причинно-следственных связей, используемая как инструмент анализа несоответствия (или проблемы) и причин его возникновения.

Информационный объект — выделяемый объект деятельности, информация о состоянии и свойствах которого используется для решения производственных и управленческих задач.

Междиagramмная ссылка – элемент, обозначающий другую диаграмму модели. Междиagramмная ссылка позволяет описать переход стрелки (т.е. передачу объектов) непосредственно с одной диаграммы на другую, минуя вышележащие диаграммы. Стрелка, входящая или исходящая из междиagramмной ссылки, на вышележащих диаграммах не показывается. Обозначение междиagramмной ссылки - кружок с указанием кода процесса.

Модель – создаваемое человеком подобие изучаемых объектов: макеты, изображения, схемы, словесные описания, математические формулы, карты и т.д. Модели всегда проще реальных объектов, но они позволяют выделить главное, не отвлекаясь на детали.

Несоответствие – невыполнение требования.

Нотация – совокупность графических объектов, используемых в графических моделях.

Последствие – проявление несоответствия.

Поток – упорядоченное пространственно-временное движение объектов между субъектами.

Приоритетное число риска (ПЧР) – обобщенная количественная характеристика несоответствия (его причины или последствия – в зависимости от области применения и объекта анализа), учитывающая его значимость, вероятности возникновения и обнаружения.

Причина – явления, процессы, события и состояния, вызвавшие возникновение несоответствия.

Процедура – процесс нижнего уровня (workflow), который содержит в себе действия, не требующие дополнительной детализации.

Процесс (Бизнес-процесс) – последовательность действий, направленных на получение заданного результата.

Ранг – количественная оценка, присвоенная экспертом последствию или причине несоответствия в результате анализа несоответствия. Для последствия несоответствия определяется ранг значимости, для причин несоответствия определяются ранги возникновения и обнаружения.

Сбалансированная система показателей (ССП) - это система стратегического управления компанией на основе измерения и оценки ее эффективности по набору оптимально подобранных показателей, отражающих все аспекты деятельности организации, как финансовые, так и нефинансовые. Название системы отражает то равновесие, которое сохраняется между краткосрочными и долгосрочными целями, финансовыми и нефинансовыми показателями, основными и вспомогательными параметрами, а так же внешними и внутренними факторами деятельности.

Функция – действие или набор действий, выполняемых над исходным объектом (документом, материалом и проч.) с целью получения заданного результата.

Термины и определения, используемые при работе с системой «Business Studio»

Класс – вид данных в системе «Business Studio». Выделяются следующие основные виды данных: справочники, элементы списков, элементы структур, пользовательские права и т.д. Таким образом, класс является более широким понятием, чем справочник - все элементы системы принадлежат определенным классам.

Кокпит – модуль системы «Business Studio», предназначенный для работы с показателями и несоответствиями.

Процесс-ссылка – процесс, содержащий ссылку на другой процесс в модели.

Решение – блок, используемый на диаграммах процессов нотации Процесс, Процедура, содержащий вопрос, решение или условие перехода к следующим действиям или процессам диаграммы.

Справочник – набор элементов, сгруппированных по определенному принципу. Справочник служит для хранения определенного вида информации. В «Business Studio» выделяются:

- Иерархические справочники – такие справочники позволяют дополнительно группировать элементы с помощью создания папок.

- Линейные справочники – содержат линейный перечень элементов без возможности дополнительной группировки.

МИНОБРНАУКИ РОССИИ

ФГБОУ ВО «Уральский государственный горный университет»



МЕТОДИЧЕСКИЕ РЕКОМЕНДАЦИИ И ЗАДАНИЯ К КОНТРОЛЬНЫМ РАБОТАМ

ОРГАНИЗАЦИЯ И ПЛАНИРОВАНИЕ ПРОИЗВОДСТВА

Направление подготовки
38.03.02 Менеджмент

Профиль
Производственный менеджмент

квалификация выпускника: **бакалавр**

Автор: Соколов А.С.

Одобрена на заседании кафедры
Экономики и менеджмента

(название кафедры)

Зав. кафедрой

(подпись)

Мочалова Л.А.

(Фамилия И.О.)

Протокол № 1 от 09.09.2021

(Дата)

Рассмотрена методической комиссией

Инженерно-экономического факультета

(название факультета)

Председатель

(подпись)

Мочалова Л.А.

(Фамилия И.О.)

Протокол № 1 от 29.09.2021

(Дата)

Екатеринбург

ВВЕДЕНИЕ

Данные методические рекомендации необходимы для студентов по направлению подготовки 38.03.02 – «Менеджмент» при организации самостоятельной работы по дисциплине «Организация и планирование производства» в рамках подготовки и защиты контрольной работы.

В методических рекомендациях содержатся особенности организации подготовки контрольной работы, а также порядок защиты и критерии оценки.

ОРГАНИЗАЦИЯ ПОДГОТОВКИ КОНТРОЛЬНОЙ РАБОТЫ

Выполнение контрольных работ по дисциплине «Организация и планирование производства» призвано стимулировать самостоятельную работу студентов; оно направлено на формирование знаний основных экономических и управленческих категорий, развитие навыков логического мышления, обобщения и умения делать верные выводы.

Контрольная работа №1 выполняется в виде реферата.

Общая характеристика реферата

Написание реферата практикуется в учебном процессе в целях приобретения студентом необходимой профессиональной подготовки, развития умения и навыков самостоятельного научного поиска: изучения литературы по выбранной теме, анализа различных источников и точек зрения, обобщения материала, выделения главного, формулирования выводов и т. п. С помощью реферата студент может глубже постигать наиболее сложные проблемы дисциплины, учиться лаконично излагать свои мысли, правильно оформлять работу, докладывать результаты своего труда.

В «Толковом словаре русского языка» дается следующее определение: «**реферат** – краткое изложение содержания книги, статьи, исследования, а также доклад с таким изложением».

Различают два вида реферата:

- *репродуктивный* – воспроизводит содержание первичного текста в форме реферата-конспекта или реферата-резюме. В реферате-конспекте содержится фактическая информация в обобщённом виде, иллюстрированный материал, различные сведения о методах исследования, результатах исследования и возможностях их применения. В реферате-резюме содержатся только основные положения данной темы;

- *продуктивный* – содержит творческое или критическое осмысление реферируемого источника и оформляются в форме реферата-доклада или реферата-обзора. В реферате-докладе, наряду с анализом информации первоисточника, дается объективная оценка проблемы, и он имеет развёрнутый характер. Реферат-обзор составляется на основе нескольких источников и в нем сопоставляются различные точки зрения по исследуемой проблеме.

Студент для изложения материала должен выбрать продуктивный вид реферата.

Выбор темы реферата

Студенту предоставляется право выбора темы реферата из рекомендованного преподавателем дисциплины списка. Выбор темы должен быть осознанным и обоснованным с точки зрения познавательных интересов автора, а также полноты освещения темы в имеющейся научной литературе.

Если интересующая тема отсутствует в рекомендованном списке, то по согласованию с преподавателем студенту предоставляется право самостоятельно предложить тему реферата, раскрывающую содержание изучаемой дисциплины. Тема не должна быть слишком общей и

глобальной, так как небольшой объем работы (до 20-25 страниц без учёта приложений) не позволит раскрыть ее.

Начинать знакомство с избранной темой лучше всего с чтения обобщающих работ по данной проблеме, постепенно переходя к узкоспециальной литературе. При этом следует сразу же составлять библиографические выходные данные используемых источников (автор, название, место и год издания, издательство, страницы).

На основе анализа прочитанного и просмотренного материала по данной теме следует составить тезисы по основным смысловым блокам, с пометками, собственными суждениями и оценками. Предварительно подобранный в литературных источниках материал может превышать необходимый объем реферата.

Формулирование цели и составление плана реферата

Выбрав тему реферата и изучив литературу, необходимо сформулировать цель работы и составить план реферата.

Цель – это осознаваемый образ предвосхищаемого результата. Возможно, формулировка цели в ходе работы будет меняться, но изначально следует ее обозначить, чтобы ориентироваться на нее в ходе исследования. Формулирование цели реферата рекомендуется осуществлять при помощи глаголов: исследовать, изучить, проанализировать, систематизировать, осветить, изложить (представления, сведения), создать, рассмотреть, обобщить и т. д.

Определяясь с целью дальнейшей работы, параллельно необходимо думать над составлением плана, при этом четко соотносить цель и план работы. Правильно построенный план помогает систематизировать материал и обеспечить последовательность его изложения.

Наиболее традиционной является следующая **структура реферата**:

Титульный лист.

Оглавление (план, содержание).

Введение.

1. (полное наименование главы).

1.1. (полное название параграфа, пункта);

1.2. (полное название параграфа, пункта).

2. (полное наименование главы).

2.1. (полное название параграфа, пункта);

2.2. (полное название параграфа, пункта).

} Основная часть

Заключение (выводы).

Библиография (список использованной литературы).

Приложения (по усмотрению автора).

Титульный лист оформляется в соответствии с Приложением 1.

Оглавление (план, содержание) включает названия всех глав и параграфов (пунктов плана) реферата и номера страниц, указывающие их начало в тексте реферата.

Введение. В этой части реферата обосновывается актуальность выбранной темы, формулируются цель и задачи работы, указываются используемые материалы и дается их краткая характеристика с точки зрения полноты освещения избранной темы. Объем введения не должен превышать 1-1,5 страницы.

Основная часть реферата может быть представлена двумя или тремя главами, которые могут включать 2-3 параграфа (пункта).

Здесь достаточно полно и логично излагаются главные положения в используемых источниках, раскрываются все пункты плана с сохранением связи между ними и последовательности перехода от одного к другому.

Автор должен следить за тем, чтобы изложение материала точно соответствовало цели и названию главы (параграфа). Материал в реферате рекомендуется излагать своими словами, не допуская дословного переписывания из литературных источников. В тексте

обязательны ссылки на первоисточники, т. е. на тех авторов, у которых взят данный материал в виде мысли, идеи, вывода, числовых данных, таблиц, графиков, иллюстраций и пр.

Работа должна быть написана грамотным литературным языком. Сокращение слов в тексте не допускается, кроме общеизвестных сокращений и аббревиатуры. Каждый раздел рекомендуется заканчивать кратким выводом.

Заключение (выводы). В этой части обобщается изложенный в основной части материал, формулируются общие выводы, указывается, что нового лично для себя вынес автор реферата из работы над ним. Выводы делаются с учетом опубликованных в литературе различных точек зрения по проблеме, рассматриваемой в реферате, сопоставления их и личного мнения автора реферата. Заключение по объему не должно превышать 1,5-2 страниц.

Библиография (список использованной литературы) – здесь указывается реально использованная для написания реферата литература, периодические издания и электронные источники информации. Список составляется согласно правилам библиографического описания.

Приложения могут включать графики, таблицы, расчеты.

ТРЕБОВАНИЯ К ОФОРМЛЕНИЮ РЕФЕРАТА

Общие требования к оформлению реферата

Рефераты, как правило, требуют изучения и анализа значительного объема статистического материала, формул, графиков и т. п. В силу этого особое значение приобретает правильное оформление результатов проделанной работы.

Текст реферата должен быть подготовлен в печатном виде. Исправления и пометки не допускаются. Текст работы оформляется на листах формата А4, на одной стороне листа, с полями: левое – 25 мм, верхнее – 20 мм, правое – 15 мм и нижнее – 25 мм. При компьютерном наборе шрифт должен быть таким: тип шрифта Times New Roman, кегль 14, междустрочный интервал 1,5.

Рекомендуемый объем реферата – не менее 20 страниц. Титульный лист реферата оформляется студентом по образцу, данному в приложении 1.

Текст реферата должен быть разбит на разделы: главы, параграфы и т. д. Очередной раздел нужно начинать с нового листа.

Все страницы реферата должны быть пронумерованы. Номер страницы ставится снизу страницы, по центру. Первой страницей является титульный лист, но на ней номер страницы не ставится.

Таблицы

Таблицы по содержанию делятся на аналитические и неаналитические. Аналитические таблицы являются результатом обработки и анализа цифровых показателей. Как правило, после таких таблиц делается обобщение, которое вводится в текст словами: «таблица позволяет сделать вывод о том, что...», «таблица позволяет заключить, что...» и т. п.

В неаналитических таблицах обычно помещаются необработанные статистические данные, необходимые лишь для информации и констатации фактов.

Таблицы размещают после первого упоминания о них в тексте таким образом, чтобы их можно было читать без поворота работы или с поворотом по часовой стрелке.

Каждая таблица должна иметь нумерационный и тематический заголовок. Тематический заголовок располагается по центру таблицы, после нумерационного, размещённого в правой стороне листа и включающего надпись «Таблица» с указанием арабскими цифрами номера таблицы. Нумерация таблиц сквозная в пределах каждой главы. Номер таблицы состоит из двух цифр: первая указывает на номер главы, вторая – на

номер таблицы в главе по порядку (например: «Таблица 2.2» – это значит, что представленная таблица вторая во второй главе).

Цифры в графах таблиц должны проставляться так, чтобы разряды чисел во всей графе были расположены один под другим. В одной графе количество десятичных знаков должно быть одинаковым. Если данные отсутствуют, то в графах ставят знак тире. Округление числовых значений величин до первого, второго и т. д. десятичного знака для различных значений одного и того же наименования показателя должно быть одинаковым.

Таблицу с большим количеством строк допускается переносить на другую страницу, при этом заголовок таблицы помещают только над ее первой частью, а над переносимой частью пишут «Продолжение таблицы» или «Окончание таблицы». Если в работе несколько таблиц, то после слов «Продолжение» или «Окончание» указывают номер таблицы, а само слово «таблица» пишут сокращенно, например: «Продолжение табл. 1.1», «Окончание табл. 1.1».

На все таблицы в тексте реферата должны быть даны ссылки с указанием их порядкового номера, например: «... в табл. 2.2».

Формулы

Формулы – это комбинации математических знаков, выражающие какие-либо предложения.

Формулы, приводимые в реферате, должны быть наглядными, а обозначения, применяемые в них, соответствовать стандартам.

Пояснения значений символов и числовых коэффициентов следует приводить непосредственно под формулой, в той последовательности, в какой они даны в формуле. Значение каждого символа и числового коэффициента дается с новой строки. Первую строку объяснения начинают со слова «где» без двоеточия после него.

Формулы и уравнения следует выделять из текста свободными строками. Если уравнение не умещается в одну строку, оно должно быть перенесено после знака равенства (=) или после знака (+), минус (–), умножения (x) и деления (:).

Формулы нумеруют арабскими цифрами в пределах всей курсовой работы (реферата) или главы. В пределах реферата используют нумерацию формул одинарную, в пределах главы – двойную. Номер указывают с правой стороны листа на уровне формулы в круглых скобках.

В тексте ссылки на формулы приводятся с указанием их порядковых номеров, например: «... в формуле (2.2)» (второй формуле второй главы).

Иллюстрации

Иллюстрации позволяют наглядно представить явление или предмет такими, какими мы их зрительно воспринимаем, но без лишних деталей и подробностей.

Основными видами иллюстраций являются схемы, диаграммы и графики.

Схема – это изображение, передающее обычно с помощью условных обозначений и без соблюдения масштаба основную идею какого-либо устройства, предмета, сооружения или процесса и показывающее взаимосвязь их главных элементов.

Диаграмма – один из способов изображения зависимости между величинами. Наибольшее распространение получили линейные, столбиковые и секторные диаграммы.

Для построения линейных диаграмм используется координатное поле. По горизонтальной оси в изображенном масштабе откладывается время или факториальные признаки, на вертикальной – показатели на определенный момент (период) времени или размеры результативного независимого признака. Вершины ординат соединяются отрезками – в результате получается ломаная линия.

На столбиковых диаграммах данные изображаются в виде прямоугольников (столбиков) одинаковой ширины, расположенных вертикально или горизонтально. Длина (высота) прямоугольников пропорциональна изображенным ими величинам.

Секторная диаграмма представляет собой круг, разделенный на секторы, величины которых пропорциональны величинам частей изображаемого явления.

График – это результат обработки числовых данных. Он представляет собой условные изображения величин и их соотношений через геометрические фигуры, точки и линии.

Количество иллюстраций в работе должно быть достаточным для пояснения излагаемого текста.

Иллюстрации обозначаются словом «Рис.» и располагаются после первой ссылки на них в тексте так, чтобы их было удобно рассматривать без поворота работы или с поворотом по часовой стрелке. Иллюстрации должны иметь номер и наименование, расположенные по центру, под ней. Иллюстрации нумеруются в пределах главы арабскими цифрами, например: «Рис. 1.1» (первый рисунок первой главы). Ссылки на иллюстрации в тексте реферата приводят с указанием их порядкового номера, например: «...на рис. 1.1».

При необходимости иллюстрации снабжаются поясняющими данными (подрисуночный текст).

Приложения

Приложение – это часть основного текста, которая имеет дополнительное (обычно справочное) значение, но, тем не менее, необходима для более полного освещения темы. По форме они могут представлять собой текст, таблицы, графики, карты. В приложении помещают вспомогательные материалы по рассматриваемой теме: инструкции, методики, положения, результаты промежуточных расчетов, типовые проекты, имеющие значительный объем, затрудняющий чтение и целостное восприятие текста. В этом случае в тексте приводятся основные выводы (результаты) и делается ссылка на приложение, содержащее соответствующую информацию. Каждое приложение должно начинаться с новой страницы. В правом верхнем углу листа пишут слово «Приложение» и указывают номер приложения. Если в реферате больше одного приложения, их нумеруют последовательно арабскими цифрами, например: «Приложение 1», «Приложение 2» и т. д.

Каждое приложение должно иметь заголовок, который помещают ниже слова «Приложение» над текстом приложения, по центру.

При ссылке на приложение в тексте реферата пишут сокращенно строчными буквами «прил.» и указывают номер приложения, например: «...в прил. 1».

Приложения оформляются как продолжение текстовой части реферата со сквозной нумерацией листов. Число страниц в приложении не лимитируется и не включается в общий объем страниц реферата.

Библиографический список

Библиографический список должен содержать перечень и описание только тех источников, которые были использованы при написании реферата.

В библиографическом списке должны быть представлены монографические издания отечественных и зарубежных авторов, материалы профессиональной периодической печати (экономических журналов, газет и еженедельников), законодательные и др. нормативно-правовые акты. При составлении списка необходимо обратить внимание на достижение оптимального соотношения между монографическими изданиями, характеризующими глубину теоретической подготовки автора, и периодикой, демонстрирующей владение современными экономическими данными.

Наиболее распространенным способом расположения наименований литературных источников является алфавитный. Работы одного автора перечисляются в алфавитном порядке их названий. Исследования на иностранных языках помещаются в порядке латинского алфавита после исследований на русском языке.

Ниже приводятся примеры библиографических описаний использованных источников.

Статья одного, двух или трех авторов из журнала

Зотова Л. А., Еременко О. В. Инновации как объект государственного регулирования // *Экономист*. 2010. № 7. С. 17–19.

Статья из журнала, написанная более чем тремя авторами

Валютный курс и экономический рост / С. Ф. Алексашенко, А. А. Клепач, О. Ю. Осипова [и др.] // *Вопросы экономики*. 2010. № 8. С. 18–22.

Книга, написанная одним, двумя или тремя авторами

Коршунов В.В. Экономика организации: Учебник и практикум / Коршунов В.В. – М.- Юрайт, 2016, - 408с.

Книга, написанная более чем тремя авторами

Экономика горного предприятия: учебник / под ред. В. Е. Стровского, С. В. Макаровой, В. Г. Жукова. Екатеринбург: Изд-во УГГУ, 2018. 340 с.

Сборники

Актуальные проблемы экономики и управления: сборник научных статей. Екатеринбург: УГГУ, 2010. Вып. 9. 146 с.

Статья из сборника

Данилов А. Г. Система ценообразования промышленного предприятия // *Актуальные проблемы экономики и управления: сб. научных статей.* Екатеринбург: УГГУ, 2010. Вып. 9. С. 107–113.

Статья из газеты

Крашаков А. С. Будет ли обвал рубля // *Аргументы и факты*. 2011. № 9. С. 3.

Библиографические ссылки

Библиографические ссылки требуется приводить при цитировании, заимствовании материалов из других источников, упоминании или анализе работ того или иного автора, а также при необходимости адресовать читателя к трудам, в которых рассматривался данный вопрос.

Ссылки должны быть затекстовыми, с указанием номера соответствующего источника (на который автор ссылается в работе) в соответствии с библиографическим списком и соответствующей страницы.

Пример оформления затекстовой ссылки

Ссылка в тексте: «Под трансакцией понимается обмен какими-либо благами, услугами или информацией между двумя агентами» [10, С. 176].

В списке использованных источников:

10. *Сухарев О. С.* Институциональная экономика: учебник и практикум для бакалавриата и магистратуры /О.С. Сухарев. М.: Издательство Юрайт, 2016. 501 с.

ОРГАНИЗАЦИЯ ЗАЩИТЫ РЕФЕРАТА

Необходимо заранее подготовить тезисы выступления (план-конспект).

Порядок защиты реферата.

1.Краткое сообщение, характеризующее цель и задачи работы, ее актуальность, полученные результаты, вывод и предложения.

2.Ответы студента на вопросы преподавателя.

3.Отзыв руководителя-консультанта о ходе выполнения работы.

Советы студенту:

•Готовясь к защите реферата, вы должны вспомнить материал максимально подробно, и это должно найти отражение в схеме вашего ответа. Но тут же необходимо выделить главное, что наиболее важно для понимания материала в целом, иначе вы сможете

проговорить все 15-20 минут и не раскрыть существа вопроса. Особенно строго следует отбирать примеры и иллюстрации.

- Вступление должно быть очень кратким – 1-2 фразы (если вы хотите подчеркнуть при этом важность и сложность данного вопроса, то не говорите, что он сложен и важен, а покажите его сложность и важность).

- Целесообразнее вначале показать свою схему раскрытия вопроса, а уж потом ее детализировать.

- Рассказывать будет легче, если вы представите себе, что объясняете материал очень способному и хорошо подготовленному человеку, который не знает именно этого раздела, и что при этом вам обязательно нужно доказать важность данного раздела и заинтересовать в его освоении.

- Строго следите за точностью своих выражений и правильностью употребления терминов.

- Не пытайтесь рассказать побольше за счет ускорения темпа, но и не мямлите.

- Не демонстрируйте излишнего волнения и не напрашивайтесь на сочувствие.

- Будьте особенно внимательны ко всем вопросам преподавателя, к малейшим его замечаниям. И уж ни в коем случае его не перебивайте!

- Не бойтесь дополнительных вопросов – чаще всего преподаватель использует их как один из способов помочь вам или сэкономить время. Если вас прервали, а при оценке ставят в вину пропуск важной части материала, не возмущайтесь, а покажите план своего ответа, где эта часть стоит несколько позже того, на чем вы были прерваны.

- Прежде чем отвечать на дополнительный вопрос, необходимо сначала правильно его понять. Для этого нужно хотя бы немного подумать, иногда переспросить, уточнить: правильно ли вы поняли поставленный вопрос. И при ответе следует соблюдать тот же принцип экономности мышления, а не высказывать без разбора все, что вы можете сказать.

- Будьте доброжелательны и тактичны, даже если к ответу вы не готовы (это вина не преподавателя, а ваша).

ТЕМЫ КОНТРОЛЬНОЙ РАБОТЫ (РЕФЕРАТА)

1. Проектирование производственной структуры предприятия.
2. Организация и проектирование производственного процесса изготовления продукции.
3. Проектирование производственного цикла изготовления продукции на основе сетевого (или циклового) графика.
4. Расчет и проектирование производственной мощности предприятия.
5. Организация оперативно-производственного планирования в серийном производстве.
6. Организация оперативно-производственного планирования в единичном производстве.
7. Организация оперативного регулирования массового (серийного, единичного) производства.
8. Организация автоматизированной системы управления сборочным производством.
9. Организация ритмичной работы предприятия (цеха).
10. Организация проектно-конструкторской подготовки производства новой продукции.
11. Организация технологической подготовки производства новой продукции.
12. Организация сетевого планирования и управления технической подготовкой производства новой продукции.
13. Организация промышленного освоения новой продукции.

14. Организация и проектирование инструментального хозяйства на предприятии.
15. Организация и проектирование планово-предупредительного ремонта на предприятии.
16. Организация ремонта и обслуживания оборудования на основе АСУ.
17. Организация и проектирование энергетического хозяйства предприятия.
18. Организация и проектирование транспортного хозяйства предприятия.
19. Организация и проектирование складского хозяйства предприятия.
20. Организация и проектирование технического контроля качества продукции.
21. Организация и проектирование утилизации брака от производства продукции.
22. Организация и проектирование безотходного производства.
23. Организация и проектирование производства по замкнутому циклу на предприятии.
24. Организация и проектирование материально-технического обеспечения.
25. Организация управления производственными запасами.
26. Организация и проектирование сбытовой деятельности предприятия.
27. Организационно-технические резервы, выявление и проектирование их использования.
28. Организация оперативного учета, регулирование и управления производственной системой.
29. Организация труда и проектирование показателей эффективности труда на предприятии.
30. Организация и проектирование современных форм организации труда на предприятии.
31. Организация и проектирование службы маркетинга на предприятии.
32. Организация и проектирование системы управления качеством продукции предприятия.
33. Организация и проектирование системы управления финансами (доходами) предприятия.
34. Организация и проектирование системы сервиса продукции предприятия.
35. Организация и проектирование оперативного планирования и диспетчирования производства.
36. Организация и проектирование поточных методов производства.
37. Организация и проектирование внедрения новых технологических процессов.

МЕТОДИКА ОЦЕНКИ КОНТРОЛЬНОЙ РАБОТЫ (РЕФЕРАТА)

Критерии оценивания:

достижение поставленной цели и задач исследования (новизна и актуальность поставленных в реферате проблем, правильность формулирования цели, определения задач исследования, правильность выбора методов решения задач и реализации цели; соответствие выводов решаемым задачам, поставленной цели, убедительность выводов);

уровень эрудированности автора по изученной теме (знание автором состояния изучаемой проблематики, цитирование источников, степень использования в работе результатов исследований);

личные заслуги автора реферата (новые знания, которые получены помимо основной образовательной программы, новизна материала и рассмотренной проблемы, научное значение исследуемого вопроса);

культура письменного изложения материала (логичность подачи материала, грамотность автора);

культура оформления материалов работы (соответствие реферата всем стандартным требованиям);

знания и умения на уровне требований стандарта данной дисциплины: знание фактического материала, усвоение общих понятий и идей;

степень обоснованности аргументов и обобщений (полнота, глубина, всестороннее раскрытие темы, корректность аргументации и системы доказательств, характер и достоверность примеров, иллюстративного материала, наличие знаний интегрированного характера, способность к обобщению);

качество и ценность полученных результатов (степень завершенности реферативного исследования, спорность или однозначность выводов);

использование профессиональной терминологии;

использование литературных источников.

Образец оформления титульного листа контрольной работы (реферата)

МИНОБРНАУКИ РОССИИ
Федеральное государственное бюджетное образовательное учреждение
высшего образования
«Уральский государственный горный университет»

Инженерно-экономический факультет

Кафедра экономики и менеджмента

**КОНТРОЛЬНАЯ РАБОТА №1
РЕФЕРАТ**

по дисциплине
«Организация и планирование производства»

на тему:

**РАСЧЕТ И ПРОЕКТИРОВАНИЕ ПРОИЗВОДСТВЕННОЙ
МОЩНОСТИ ПРЕДПРИЯТИЯ**

Руководитель:
Ядранский Д.Н.
Студент гр. М-21
Артёмова Елена Юрьевна

Контрольная работа №2 выполняется в виде практико-ориентированных заданий.

Контрольная работа должна быть оформлена следующим образом. На титульном листе необходимо указать название университета (ФГБОУ ВО «Уральский государственный горный университет»), название кафедры (кафедра экономики и менеджмента), название дисциплины «Организация и планирование производства», по которой выполняется работа, фамилию и инициалы имени и отчества студента, фамилию и инициалы преподавателя. Титульный лист работы оформляется студентом по образцу, данному в приложении 2.

Страницы должны быть пронумерованы и иметь поля для замечаний преподавателя. Контрольная работа должна быть написана аккуратно, без грамматических и стилистических ошибок, четким разборчивым почерком, яркими чернилами.

Положительная оценка по контрольной работе ставится в случае, если задание по работе выполнено в полном объеме, правильно. При этом, обучающийся показал отличные владения навыками применения полученных знаний и умений при решении профессиональных задач в рамках усвоенного учебного материала, ответил на все дополнительные вопросы на защите.

Студент, не получивший оценку по контрольной работе, не может быть допущен к экзамену по дисциплине «Организация и планирование производства».

На контрольной работе предполагается выполнение одного из ниже представленных заданий.

ЗАДАНИЯ КОНТРОЛЬНОЙ РАБОТЫ

Вариант 1

Задание 1. *Сущность и значение планирования, основы методологии планирования, система планирования на предприятии.*

Место и роль плана и прогноза в рыночных условиях. Необходимость и особенности планирования и прогнозирования на разных уровнях хозяйствования. Характеристика основных понятий и положений прогнозирования и планирования.

Задание 2. *Задача.*

Стоимость основных средств предприятия 7,5 млн. руб., в том числе производственные 2,8 млн. руб., непроизводственные 4,7 млн. руб. Из них машин и оборудования 3,1 млн. руб., передаточные устройства 0,82, сооружения 1,1; транспортные средства 0,215; здания 1,8; инструменты 0,365; рабочий скот 0,025; прочие основные средства 0,075.

Спрогнозируйте структуру основных средств предприятия.

Вариант 2

Задание 1. *Методические основы прогнозирования.*

Экспертные методы прогнозирования. Область применения методов экспертного прогнозирования. Основные методы индивидуальных экспертных оценок: метод интервью, аналитические записки.

Задание 2. Задача.

Исходные данные для прогнозирования производства продукции.

Показатели	Базисный год 2019	Прогнозируемые годы				
		2020	2021	2022	2023	2024
1. Мощность на начало, тонн	750	845	930	1035	1125	1230
2. Прирост мощности за счет:						
а) технического перевооружения и организационно-технических мероприятий	75	75	80	83	90	98
б) реконструкции	38	30	45	45	60	75
3. Выбытие мощности	15	23	30	38	45	53
4. Коэффициент использования среднегодовой мощности, %	97	97,6	98,7	99,1	99,5	99,7
5. Коэффициент неравномерности ввода и выбытия основных фондов	0,4	0,4	0,4	0,4	0,4	0,4

Составить прогноз производства.

Вариант 3**Задание 1. Стратегическое и оперативное планирование производства.**

Функции и задачи планирования. Глобальные и локальные цели стратегического планирования. Планирование как инструмент оптимального управления производством. Оперативно-календарное планирование производства.

Задание 1. Задача.

По проекту реконструкции объём производства на предприятии увеличился с 225 до 260 ед. Осуществить расширение производственной мощности действующего предприятия на 35 ед. в год в более короткие сроки, чем при реконструкции, невозможно. Себестоимость единицы оборудования до реконструкции составила 44,7 руб., после реконструкции 42,7 руб. Капитальные вложения на реконструкцию 3270 руб. Нормативный коэффициент эффективности капитальных вложений 0,14.

Составьте прогноз эффективности капитальных вложений.

Вариант 4**Задание 1. Методология планирования.**

Балансовый метод. Виды и классификация балансов. Область применения балансовых методов планирования. Модель межотраслевого баланса.

Задание 2. Задача.

Объём капитальных вложений в прогнозируемом периоде составляет 60000 руб., в том числе на новое строительство 39000 руб., на реконструкцию и расширение 21000 руб. Затраты на подготовку кадров и прочие не строительные затраты 90 тыс. руб., в т. ч. на новое строительство 67 тыс. руб., на реконструкцию расширения 23 тыс. руб. Затраты на

возмещения выбытия основных фондов 470 тыс. руб., в т. ч. на новое строительство 132 тыс. руб., на реконструкцию и расширение 338 тыс. руб. Стоимость незавершенного строительства в базисном периоде 29500 руб., в прогнозируемом периоде 30200 руб., из них соответственно новое строительство 27960 руб., реконструкция и расширение 15400 руб. На новое строительство 28500 руб., реконструкция и расширение 17000 руб.

Составьте прогноз прироста основных фондов при новом строительстве, реконструкции и расширении действующего предприятия.

Вариант 5

Задание 1. *Планирование технического развития предприятия, стратегическое планирование.*

Содержание и организация плановой работы на предприятии (фирме). Система планов фирмы. Цели и задачи планирования на предприятии. Основы стратегического планирования.

Задание 2. *Задача.*

В отрасли в базисном году занято 250 тыс. чел. при общем показателе парка оборудования 25 тыс. ед. Индекс объема производства в предстоящие два года – 1,2. Одна ед. новой техники занимает в среднем труд 7 человек. В течение предстоящих двух лет равномерно вводится 8 тыс. единиц оборудования принципиально новой конструкции с индексом производительности 1,35 по сравнению с действующими, модернизация 1500 ед. оборудования с индексом 1,15 и заменяются физически устаревшие 4000 ед. оборудования станками прежней конструкции, но в лучшем техническом состоянии с индексом 1,1.

Сбалансируйте план развития отрасли в течение 2-х предстоящих лет по показателям:

- рост объема производства;
- рост производительности труда;
- рост численности занятых.

Определите рост производительности труда в отрасли за первый и второй годы отдельно и целом за два года к концу второго года. Установите согласуется ли производительность труда при данных условиях вводе новой техники с темпом роста объема производства в предстоящие два года при условии, что коэффициент неравномерности ввода новой техники составляет 0,5.

ОРГАНИЗАЦИЯ ЗАЩИТЫ КОНТРОЛЬНОЙ РАБОТЫ

Порядок защиты контрольной работы.

4. Краткое сообщение, характеризующее цель и задачи работы, ее актуальность, полученные результаты, вывод и предложения.

5. Ответы студента на вопросы преподавателя.

Советы обучающемуся:

- Вступление должно быть кратким – 1-2 фразы (если вы хотите подчеркнуть при этом важность и сложность данного вопроса, то не говорите, что он сложен и важен, а покажите его сложность и важность).

- Целесообразнее вначале показать свою схему раскрытия вопроса, а уж потом ее детализировать.

- Рассказывать будет легче, если вы представите себе, что объясняете материал очень способному и хорошо подготовленному человеку, который не знает именно этого раздела, и что при этом вам обязательно нужно доказать важность данного раздела и заинтересовать в его освоении.

• Строго следите за точностью своих выражений и правильностью употребления терминов.

• Не пытайтесь рассказать побольше за счет ускорения темпа, но и не мямлите.

• Не демонстрируйте излишнего волнения и не напрашивайтесь на сочувствие.

• Будьте особенно внимательны ко всем вопросам преподавателя, к малейшим его замечаниям. И уж ни в коем случае его не перебивайте!

• Не бойтесь дополнительных вопросов – чаще всего преподаватель использует их как один из способов помочь вам или сэкономить время.

• Прежде чем отвечать на дополнительный вопрос, необходимо сначала правильно его понять. Для этого нужно хотя бы немного подумать, иногда переспросить, уточнить: правильно ли вы поняли поставленный вопрос. И при ответе следует соблюдать тот же принцип экономности мышления, а не высказывать без разбора все, что вы можете сказать.

• Будьте доброжелательны и тактичны, даже если к ответу вы не готовы (это вина не преподавателя, а ваша).

МЕТОДИКА ОЦЕНКИ КОНТРОЛЬНОЙ РАБОТЫ

Критерии оценивания:

оформление работы в соответствии с предъявляемыми требованиями

точность в расчетах при определении финансово-экономических показателей

наличие обоснований, выводов, использование профессиональной терминологии

логичность изложения материала

Образец оформления титульного листа контрольной работы

МИНОБРНАУКИ РОССИИ
Федеральное государственное бюджетное образовательное учреждение
высшего образования
«Уральский государственный горный университет»

Инженерно-экономический факультет

Кафедра экономики и менеджмента

КОНТРОЛЬНАЯ РАБОТА №2

по дисциплине
«Организация и планирование производства»

Руководитель:
Соколов А.С.
Студент гр. М-21
Иванов Иван Иванович

Екатеринбург – 2021

МИНОБРНАУКИ РОССИИ

ФГБОУ ВО «Уральский государственный горный университет»



МЕТОДИЧЕСКИЕ УКАЗАНИЯ ПО ОРГАНИЗАЦИИ САМОСТОЯТЕЛЬНОЙ РАБОТЫ И ЗАДАНИЯ ДЛЯ ОБУЧАЮЩИХСЯ

ОРГАНИЗАЦИЯ И ПЛАНИРОВАНИЕ ПРОИЗВОДСТВА

Направление подготовки
38.03.02 Менеджмент

Профиль
Производственный менеджмент

квалификация выпускника: **бакалавр**

Автор: Соколов А.С.

Одобрена на заседании кафедры

Экономики и менеджмента
(название кафедры)

Зав. кафедрой

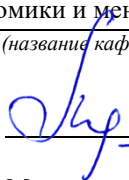
(подпись)

Мочалова Л.А.
(Фамилия И.О.)

Протокол № 1 от 09.09.2021

(Дата)

Рассмотрена методической комиссией

Инженерно-экономического факультета
(название факультета)

Председатель

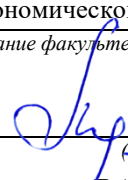
(подпись)

Мочалова Л.А.
(Фамилия И.О.)

Протокол № 1 от 29.09.2021

(Дата)

Екатеринбург

СОДЕРЖАНИЕ

ВВЕДЕНИЕ.....	3
ВОПРОСЫ ДЛЯ САМОПРОВЕРКИ.....	5
ОСНОВНЫЕ КАТЕГОРИИ ДИСЦИПЛИНЫ.....	9
САМООРГАНИЗАЦИЯ РАБОТЫ С ЛИТЕРАТУРОЙ.....	14
ПОДГОТОВКА К ПРАКТИКО-ОРИЕНТИРОВАННЫМ ЗАДАНИЯМ..	13
ПОДГОТОВКА ДОКЛАДА С ПРЕЗЕНТАЦИЕЙ.....	17
ПОДГОТОВКА К ТЕСТИРОВАНИЮ.....	23
ПОДГОТОВКА К ПРОМЕЖУТОЧНОЙ АТТЕСТАЦИИ.....	24

ВВЕДЕНИЕ

Самостоятельная работа в высшем учебном заведении – это часть учебного процесса, метод обучения, прием учебно-познавательной деятельности, комплексная целевая стандартизованная учебная деятельность с запланированными видом, типом, формами контроля.

Самостоятельная работа представляет собой плановую деятельность обучающихся по поручению и под методическим руководством преподавателя.

Целью самостоятельной работы студентов является закрепление тех знаний, которые они получили на аудиторных занятиях, а также содействие развитию у студентов творческих навыков, инициативы, умению организовать свое время.

Самостоятельная работа реализует следующие задачи:

- предполагает освоение курса дисциплины;
- помогает освоению навыков учебной и научной работы;
- способствует осознанию ответственности процесса познания;
- способствует углублению и пополнению знаний студентов, освоению ими навыков и умений;
- формирует интерес к познавательным действиям, освоению методов и приемов познавательного процесса,
- создает условия для творческой и научной деятельности обучающихся;
- способствует развитию у студентов таких личных качеств, как целеустремленность, заинтересованность, исследование нового.

Самостоятельная работа обучающегося выполняет следующие функции:

- развивающую (повышение культуры умственного труда, приобщение к творческим видам деятельности, обогащение интеллектуальных способностей студентов);
- информационно-обучающую (учебная деятельность студентов на аудиторных занятиях, неподкрепленная самостоятельной работой, становится мало результативной);
- ориентирующую и стимулирующую (процессу обучения придается ускорение и мотивация);
- воспитательную (формируются и развиваются профессиональные качества бакалавра и гражданина);
- исследовательскую (новый уровень профессионально-творческого мышления).

Организация самостоятельной работы студентов должна опираться на определенные требования, а, именно:

- сложность осваиваемых знаний должна соответствовать уровню развития студентов;
- стандартизация заданий в соответствии с логической системой курса дисциплины;
- объем задания должен соответствовать уровню студента;
- задания должны быть адаптированными к уровню студентов.

Содержание самостоятельной работы студентов представляет собой, с одной стороны, совокупность теоретических и практических учебных заданий, которые должен выполнить студент в процессе обучения, объект его деятельности; с другой стороны – это способ деятельности студента по выполнению соответствующего теоретического или практического учебного задания.

Свое внешнее выражение содержание самостоятельной работы студентов находит во всех организационных формах аудиторной и внеаудиторной деятельности, в ходе самостоятельного выполнения различных заданий.

Функциональное предназначение самостоятельной работы студентов в процессе практических занятий по овладению специальными знаниями заключается в самостоятельном прочтении, просмотре, прослушивании, наблюдении, конспектировании, осмыслении, запоминании и воспроизведении определенной информации. Цель и

планирование самостоятельной работы студента определяет преподаватель. Вся информация осуществляется на основе ее воспроизведения.

Так как самостоятельная работа тесно связана с учебным процессом, ее необходимо рассматривать в двух аспектах:

1. аудиторная самостоятельная работа – практические занятия;
2. внеаудиторная самостоятельная работа – подготовка к практическим занятиям, подготовка к устному опросу, участию в дискуссиях, решению кейс-задач и др.

Основные формы организации самостоятельной работы студентов определяются следующими параметрами:

- содержание учебной дисциплины;
- уровень образования и степень подготовленности студентов;
- необходимость упорядочения нагрузки студентов при самостоятельной работе.

Таким образом, самостоятельная работа студентов является важнейшей составной частью процесса обучения.

Методические указания по организации самостоятельной работы и задания для обучающихся по дисциплине *«Организация и планирование производства»* обращают внимание студента на главное, существенное в изучаемой дисциплине, помогают выработать умение анализировать явления и факты, связывать теоретические положения с практикой, а также облегчают подготовку к выполнению *контрольных работ* и к сдаче *экзамена*.

Настоящие методические указания позволят студентам самостоятельно овладеть фундаментальными знаниями, профессиональными умениями и навыками деятельности по профилю подготовки, опытом творческой и исследовательской деятельности, и направлены на формирование компетенций, предусмотренных учебным планом поданной программой подготовки магистров.

Видами самостоятельной работы обучающихся по дисциплине *«Организация и планирование производства»* являются:

- самостоятельное изучение тем курса (в т.ч. рассмотрение основных категорий дисциплины, работа с литературой);
- подготовка к практическим занятиям (в т.ч. ответы на вопросы для самопроверки (самоконтроля));
- выполнение самостоятельного письменного домашнего задания (практико-ориентированного задания);
- подготовка доклада с презентацией;
- выполнение контрольной работы;
- подготовка к экзамену.

В методических указаниях представлены материалы для самостоятельной работы и рекомендации по организации отдельных её видов.

ВОПРОСЫ ДЛЯ САМОПРОВЕРКИ

Тема 1. ОРГАНИЗАЦИОННЫЕ ОСНОВЫ ПРОИЗВОДСТВА НА ПРЕДПРИЯТИИ

1. История развития науки об организации производства.
2. Предмет, метод, цели, задачи и содержание курса.
3. Понятие, цели и задачи курса.
4. Предмет, метод и содержание курса.
5. Взаимосвязь курса с другими дисциплинами.
6. Промышленное предприятие как сложная производственная система.
7. Предприятие как объект организации производства.
8. Состав и классификация отраслей и предприятий.

Тема 2. ФОРМЫ И МЕТОДЫ ОРГАНИЗАЦИИ ПРОИЗВОДСТВЕННЫХ ПРОЦЕССОВ

1. Производственный процесс и общие принципы его организации.
2. Понятие о производственном процессе.
3. Основные принципы организации производственных процессов.
4. Типы производства и их технико-экономические характеристики.
5. Организации производственного процесса во времени.
6. Производственный цикл изготовления изделия.
7. Расчет длительности производственного цикла простого процесса.
8. Расчет длительности производственного цикла сложного процесса.
9. Организация производственного процесса в пространстве.
10. Производственная структура предприятия.
11. Формы концентрации, специализации, кооперирования и комбинирования организации производства.
12. Формы специализации основных цехов предприятия.
13. Производственная структура основных цехов предприятия.
14. Непоточные методы организации производства.
15. Поточные методы организации производства.
16. Организация автоматизированного производства.

Тема 3. ОРГАНИЗАЦИЯ И НОРМИРОВАНИЕ ТРУДА НА ПРЕДПРИЯТИИ

1. Организация труда на предприятии.
2. Сущность, задачи и содержание научной организации труда
3. Формы разделения и кооперации труда на предприятии.
4. Бригадные формы организации труда на предприятиях.
5. Аттестация рабочих мест по условиям труда.
6. Организация технического нормирования труда на предприятии.
7. Сущность, содержание и задачи технического нормирования труда.
8. Функции нормирования труда.
9. Состав и классификация затрат рабочего времени.
10. Виды и расчет норм труда.

Тема 4. ПРОИЗВОДСТВЕННАЯ МОЩНОСТЬ И ОРГАНИЗАЦИЯ РИТМИЧНОЙ РАБОТЫ ПРЕДПРИЯТИЯ

1. Производственная мощность предприятия.
2. Понятие о производственной мощности предприятия и определяющие, ее факторы.
3. Методы расчета производственной мощности предприятия.
4. Особенности расчета производственной мощности по группам оборудования и производственным площадям.

5. Показатели и пути улучшения использования производственной площади.
6. Ритмичность работы предприятия.
7. Понятие «ритмичность производства» и способы ее определения.
8. Сущность, задачи и содержание оперативно-производственного планирования.
9. Виды систем оперативно-производственного планирования.
10. Особенности оперативно-календарного планирования в различных типах производства.
11. Особенности производственного деспетчирования в различных типах производства.

Тема 5. ОРГАНИЗАЦИЯ И ПЛАНИРОВАНИЕ ПРОЦЕССОВ СОЗДАНИЯ И ОСВОЕНИЯ НОВОЙ ТЕХНИКИ

1. Система создания и освоения новой техники.
2. Жизненный цикл новой техники, его сущность и структура.
3. Инновационная деятельность в системе СОНТ.
4. Роль инновационной деятельности в системе СОНТ.
5. Организация научно-исследовательских работ.
6. Организация опытно-конструкторских работ.
Роль и место патентной и научно-технической информации при выполнении НИР и ОКР и других стадий СОНТ.
7. Организация конструкторской подготовки производства.
8. Задачи, стадии и этапы КПП.
9. Организация чертежного хозяйства на предприятии. Технико-экономическое обоснование на стадии КПП
10. Организация технологической подготовки производства.
11. Организация освоения производства новой техники.
12. Планирование производства СОНТ и управление ими.

Тема 6. ИНФРАСТРУКТУРА ВСПОМОГАТЕЛЬНЫХ И ОБСЛУЖИВАЮЩИХ ПОДРАЗДЕЛЕНИЙ ПРЕДПРИЯТИЯ

1. Организация инструментального хозяйства предприятия.
2. Значение, задачи и структура инструментального хозяйства предприятия.
3. Сущность и содержание системы планово-предупредительных ремонтов.
Ремонтные нормативы системы ППР.
4. Планирование ремонта оборудования и работы ремонтно-механического цеха.
5. Организация выполнения ремонтных работ
6. Организация энергетического хозяйства предприятия.
7. Организация транспортного хозяйства предприятия.
8. Организация складского хозяйства предприятия.
9. Организация технического контроля и управления качеством продукции.
10. Организация материально-технического обеспечения предприятия.
11. Роль, структура и задачи органов МТО. Нормативная база МТО.

ТЕМА 7. СИСТЕМА ПРОЕКТИРОВАНИЯ И СОВЕРШЕНСТВОВАНИЯ ОРГАНИЗАЦИИ ПРОИЗВОДСТВА

1. Проектирование и совершенствование организации производства.
2. Факторы проектирования организации производства.
3. Сущность, задачи и методы организационного проектирования.
4. Состав и содержание организационного проектирования.
5. Участники организационного проектирования.
6. Основные организационные резервы развития производства.
7. Организация труда на рабочих местах.

8. Оценка предложений по совершенствованию организации производства на рабочем месте.
9. Совершенствование организации производства.
10. Опыт организации производства на предприятиях машиностроения.
11. Зарубежный опыт организации производства.
12. Система Kanban в организации производства.

ТЕМА 8. СУЩНОСТЬ И ЗНАЧЕНИЕ ПЛАНИРОВАНИЯ, ОСНОВЫ МЕТОДОЛОГИИ ПЛАНИРОВАНИЯ, СИСТЕМА ПЛАНИРОВАНИЯ НА ПРЕДПРИЯТИИ

1. Раскройте сущность и значение планирования.
2. Раскройте методологию планирования.
3. Дайте определение системе планирования.
4. Перечислите основные функции планирования.
5. Перечислите основные методы планирования.
6. Перечислите основные концепции планирования.

ТЕМА 9. МЕТОДИЧЕСКИЕ ОСНОВЫ ПРОГНОЗИРОВАНИЯ

1. Дайте определение процессу прогнозирования.
2. Перечислите основные подходы к прогнозированию.
3. Виды прогнозов, их классификация.

ТЕМА 10. МЕТОДОЛОГИЯ ПЛАНИРОВАНИЯ

1. Дайте понятие методологии планирования.
2. Перечислите основные принципы планирования.
3. Раскройте последовательность разработки плана.
4. Перечислите методы планирования.
5. Перечислите показатели планирования.
6. Раскройте сущность система планов на различных уровнях управления.

ТЕМА 11. ПЛАНИРОВАНИЕ ТЕХНИЧЕСКОГО РАЗВИТИЯ ПРЕДПРИЯТИЯ, СТРАТЕГИЧЕСКОЕ ПЛАНИРОВАНИЕ

1. Раскройте этапы формирования стратегии.
2. В чем суть организации стратегического планирования.
3. Из чего состоит годовой (тактический) план фирмы.
4. Перечислите задачи ассортимента планирования.
5. Раскройте место и роль плана продаж и портфеля заказов в тактическом планировании.
6. Раскройте технологию обоснования плановых решений по портфелю заказов и объему продаж.
7. Перечислите разделы плана производства.
8. Как осуществляется планирование объема производства продукции.
9. Планирование выполнения производственной программы.
10. Перечислите основные задачи и содержание плана по труду и персоналу предприятия.
11. Планирование производительности труда по основным технико-экономическим факторам.

12. Как осуществляется планирование потребности в персонале.
13. Как осуществляется планирование фонда оплаты труда.
14. Перечислите разделы и показатели плана материально-технического обеспечения.
15. Как осуществляется планирование потребности в оборудовании.
16. Перечислите разделы и показатели плана по издержкам.
17. Как осуществляется расчет плановых калькуляций себестоимости продукции.
18. Планирование сметы затрат на производство продукции.
19. Перечислите содержание и порядок разработки плана технического и организационного развития на предприятии.
20. Перечислите цели, задачи и функции финансового планирования.
21. Раскройте содержание финансового плана.

ОСНОВНЫЕ КАТЕГОРИИ ДИСЦИПЛИНЫ

Организация производства – научно-обоснованная система объединения и сочетания элементов производства во времени и в пространстве с целью производства продукции (услуг).

Производственная система – совокупность взаимосвязанных элементов производственного процесса, образующих единое целое и функционирующих в целях производства продукции или оказания услуг.

Предприятия- объект хозяйственной деятельности, направленный на получение прибыли для удовольствия социальных и экономических интересов персонала, потребителя, собственника, общества.

Общая структура предприятия – состав производственных подразделений и органов по управлению предприятием.

Организационная структура предприятия – это совокупность органов по управлению предприятием.

Структура предприятия – состав производственных подразделений предприятия и формы их взаимосвязи.

Производственный процесс – совокупность взаимосвязанных трудовых и естественных процессов, в результате взаимодействия которых сырье и материалы превращаются в готовую продукцию.

Технологический процесс – часть производственного процесса, содержащая целенаправленное действие по изменению состояния предмета труда (сырья и материалов).

Производственная операция – законченная часть производственного процесса, выполняемая на одном рабочем месте одним или несколькими рабочими одной профессии.

Производственный цикл – часть производственного процесса предприятия, связанная с изготовлением продукции.

Деятельность производственного цикла – это календарный период времени, в течение которого предмет труда проходит все стадии производственного процесса с момента запуска сырья в производство до выпуска готовой продукции.

Форма организации производства – это способ функционирования и сочетания в пространстве и во времени элементов производственного процесса.

Тип производства – классификация производства, характеризующая широту ассортиментов продукции, регулярность, стабильность выпуска и объем производства.

Метод организации производства – способ осуществления производственного процесса, характеризующийся взаимосвязью последовательности выполнения операций технологического процесса с порядком размещения оборудования.

Поточный метод организации производства – метод изготовления изделий узкого ассортимента, основанный на ритмичной повторяемости согласованных во времени основных и вспомогательных операций, выполняемых на специализированных рабочих местах, расположенных по ходу технического процесса.

Партионный метод организации производства – метод, при котором периодически изготавливается относительно ограниченный ассортимент изделий в количествах определяемых партиями выпуска.

Единичный метод организации производства – метод, при котором в единичных экземплярах изготавливается широкий ассортимент изделий неповторяющихся либо повторяющихся через неопределенный интервал времени.

Ремонтное хозяйство – совокупность общезаводских и цеховых подразделений, осуществляющих комплекс работ по техническому обслуживанию и ремонту оборудования.

Система технического обслуживания и ремонта оборудования – организация и порядок проведения работ по техническому обслуживанию и ремонту оборудования.

Подготовка производства – совокупность взаимосвязанных процессов научного, технического и организационно-экономического характера, обеспечивающих готовность предприятия к выпуску новой продукции заданного уровня качества при установленных сроках, объеме выпуска и затратах; самостоятельная, подготовительная стадия процесса производств.

Конструкторская подготовка производства – это совокупность работ по проектированию новой и совершенствованию выпускаемой продукции.

Инструментальное хозяйство – общезаводские и цеховые службы (отделы, группы, участки), занятые проектированием, приобретением, изготовлением, ремонтом, и восстановлением технологической оснастки, ее учетом, хранением и выдачей в цехи и на рабочие места, а также надзором за эксплуатацией.

Технологическая подготовка производства – совокупность мероприятий, обеспечивающих технологическую готовность предприятия к выпуску сконструированных изделий.

Организационно-экономическая подготовка производства – комплекс мер по организации и планированию производства продукции и обеспечению процесса ее изготовления всем необходимым.

Качество продукции – совокупность свойств продукции, обуславливающих ее пригодность удовлетворять определенные потребности в соответствии с ее назначением.

Технический контроль производств и качества продукции – совокупность методов, средств и мероприятий, с помощью которых качество сырья, материалов и готовой продукции сверяется с требованиями стандартов, а параметры технологического процесса сопоставляются с утвержденным регламентом.

МТС (Материально-техническое снабжение) – процесс обеспечения предприятия всеми видами материально-технических ресурсов в требуемые сроки и в необходимых объемах для нормального осуществления его производственно-хозяйственной деятельности.

Реклама – двигатель сбытовой деятельности, фактор ускорения процесса сбыта продукции и средство формирования потребностей и спроса на продукцию.

Оперативное управление производством сводится к принятию управленческим персоналом решений по обеспечению бесперебойной ритмичной работы предприятия в реальных условиях.

Оперативный учет – это получение информации о результатах работы цехов и участков за определенный период времени в целях ее использования для контроля и регулирования хода производства.

Проектирование организации производства – процесс разработки организационной, технологической и планово-экономической документации, необходимой для создания и осуществления на практике эффективности функционирования производственной системы.

Организация труда – совокупность мероприятий, обеспечивающих необходимую пропорциональность в расстановке работающих и наиболее эффективное использование человеческих ресурсов при данной степени механизации работ и совершенствование технологического процесса в целях повышения производительности труда.

Научная организация труда – это процесс внесения в существующую организацию труда инноваций (усовершенствований), повышающих продуктивность труда, улучшающих его условия, сохраняющих здоровье человека в процессе труда и обеспечивающих его содержательность.

Нормирование труда – это изучение существующей организации труда и установление меры его затрат в виде норм времени и норм выработки на выполнение определенных операций с учетом производственных возможностей и опыта передовиков.

Управление производством – это целенаправленное воздействие на трудовой коллектив для организации и координации их деятельности в процессе производства.

Служебный этикет – это совокупность правил поведения, регулирующих внешнее проявление человеческих взаимоотношений.

Планирование на предприятии - это составная часть экономической науки, одна из совокупности экономических дисциплин.

Экономическая конъюнктура – складывающаяся на каждый данный момент экономическая ситуация на рынке, характеризуемая определенным соотношением спроса и предложения, инвестиционной и предпринимательской активностью, инфляцией, курсами валют и ценных бумаг, величиной процентных ставок и другими параметрами.

Прогноз – это предсказание, предвидение развития или результата конкретного явления (процесса) на основе определенных данных. Это – предплановый, аналитический этап процесса управления.

Прогнозирование деятельности предприятия является процессом выработки научно обоснованных предположений о его развитии в будущем, основанных на системе причинно – следственных связей и закономерностей

Планирование – процесс составления (разработки) плана, регламентирующий определенный порядок, последовательность осуществления намеченной на конкретный период программы действия (развития) предприятия.

План – определенный порядок, последовательность осуществления намеченной на конкретный период программы (работы) с указанием ее цели, содержания, объема, методов и средств, последовательности и сроков выполнения.

Миссия организации представляет ее отличительные особенности от других.

Стратегия – это образ будущего предприятия, к которому стремится его собственник и высший управленческий персонал (топ - менеджеры).

Предпосылки планирования – прогнозирование и анализ, формирование и поддержание в прогрессивном состоянии нормативной базы, наличие и постоянная корректировка правового обеспечения, стандартизация плановых процедур и документов, автоматизация процесса планирования.

Система планирования – это совокупность видов, форм, методов и показателей по предмету и объекту планирования.

Методика планирования характеризует состав применяемых на том или ином предприятии методов, способов и приемов обоснования конкретных плановых показателей, а также содержание, форму, структуру и порядок разработки внутрифирменного плана.

Технология планирования регламентирует общепризнанный порядок, установленные сроки, необходимое содержание, требуемую последовательность процедур составления различных разделов плана и обоснования его показателей, а также регулирует механизм взаимодействия производственных подразделений, функциональных органов и плановых служб в совместной повседневной деятельности.

Принципы планирования – это основные положения, правила, на основании которых осуществляется планирование.

Общенаучные методы планирования представляют процесс поиска, обоснования и выбора необходимых плановых показателей и результатов.

Предприятие – это коммерческая организация, как имущественный комплекс, используемый для осуществления предпринимательской деятельности.

Норматив – это эталон расхода различных ресурсов на производство единицы продукции, значение которого соответствует достигнутому уровню развития рыночных отношений при полной степени использования техники, передовой технологии, прогрессивной организации труда и требуемой квалификации персонала.

Норма – это научно обоснованная величина расхода тех или иных экономических ресурсов в конкретных производственно-технических условиях.

Экономический механизм предприятия составляет четкое взаимодействие между исходными, промежуточными и конечными результатами в его планово-производственной деятельности.

Стратегическое планирование является инструментом, с помощью которого формируется система целей функционирования предприятия, и объединяются усилия всего коллектива по её достижению.

Цели – наиболее общие ориентиры деятельности предприятия в плановом периоде, достижение которых предполагается в полном объеме или в своей большей части.

Задачи – конкретные ориентиры, определяющие форму и время выполнения задания.

Видение – это руководящая философия конкретного бизнеса, которая определяет смысл существования предприятия.

Анализ среды - это процесс определения её важнейших элементов, которые могут оказать решающее влияние на достижение поставленных целей.

«ВОСС – анализ» -это управленческая технология, позволяющая оценить возможности и опасности, силу и слабости организации. Возможности организации и опасности для неё оцениваются по отношению к внешней среде, а сила и слабости определяются внутри ее.

Планирование инноваций рассматривается как промежуточный этап между планированием стратегии и детальным планированием инвестиций.

Капитальные вложения - это инвестиции в воспроизводство основных фондов предприятия (основного капитала).

Неопределенность -это отсутствие полной и достоверной информации, используемой при составлении и разработке плана.

Риск –это возможная опасность потерь, ненадежность получения прибыли (дохода), вероятность возникновения убытков сравнительно с прогнозируемым вариантом.

Планирование риска представляет собой прогнозную оценку возможных потерь ресурсов при наступлении неблагоприятных обстоятельств и отклонений от намеченной стратегии.

Сетевое планирование – это одна из форм графического отражения содержания работ и продолжительности выполнения стратегических планов в различных видах деятельности предприятия.

Сетевая модель комплекса называется ориентированным графом, который представляет множество соединенных между собой элементов для описания технологической зависимости (очередности) отдельных работ и этапов, входящих в состав различных проектов.

Оптимизация сетевых графиков заключается в совершенствовании процессов планирования, организации и управления комплексом работ с целью ресурсосбережения и роста финансовых результатов при заданных плановых ограничениях.

Товарный ассортимент представляет собой совокупность товаров определенных видов, сортов, объединенных и сочетающихся по какому-либо признаку, формирующихся для наиболее полного удовлетворения запросов потребителей.

Товарная номенклатура представляет собой систематизированный укрупненный перечень ассортиментных групп производимых товаров.

Точка минимальной рентабельности показывает объем продаж товара, при котором обеспечивается достижение минимальной прибыли на вложенный капитал.

Запас финансовой прочности (предел безопасности) предприятия показывает размер возможного снижения объема продаж продукции, который позволяет ему осуществлять рентабельную деятельность, не выходя из зоны прибыли.

Производственная мощность – это возможность системы (предприятия) выполнить объём работ за определённый период времени.

Материально-техническое снабжение – это процесс ресурсного обеспечения потребностей производства на предприятии.

Планирование производительности труда основано на снижении трудоемкости изготовления продукции и улучшении использования рабочего времени.

Фонд заработной платы (ФЗП) представляет собой сумму денежных средств, предназначенных для вознаграждения всех категорий персонала предприятия в соответствии с количеством и качеством затраченного труда при выпуске планового объема продукции в заданной номенклатуре и установленном качестве.

Единовременные (долгосрочные) затраты осуществляются в форме инвестиций на различные инновационные мероприятия, связанные с модернизацией и вводом основных фондов, реконструкцией и новым строительством, пополнением оборотных средств и диверсификацией производства продукции.

Текущие затраты связаны с производством и реализацией продукции и принимают форму издержек.

Издержки предприятия представляют сумму всех текущих затрат, связанных непосредственно с производством и реализацией продукции, а также затрат налогового и социального характера, предусмотренных действующим законодательством, связанных с финансированием текущих мероприятий по стратегическому и тактическому развитию предприятия, выраженных в денежной форме.

Себестоимость продукции – это нормируемые издержки предприятия, устанавливаемые государством в «Основных положениях по составу затрат, включаемых в себестоимость продукции (работ, услуг)» в форме постановления правительства.

Калькулированием называется процесс определения себестоимости отдельных видов продукции.

Калькуляцией или калькуляционным листом называется документ, в котором оформляется расчет себестоимости продукции.

Финансовый план предприятия – это документ, отражающий объем поступления и расходования денежных средств, фиксирующий баланс доходов и направлений расходов предприятия, включая платежи в бюджет на планируемый период.

Баланс доходов и расходов – это форма финансового плана предприятия.

Отпускная цена – цена, применяемая предприятиями – изготовителями в расчетах со своими покупателями, кроме населения.

Розничная цена – цена, по которой продукция реализуется населению.

Фонд накопления предназначен для: финансирования: НИОКР, природоохранных мероприятий, капиталовложений, прироста собственных оборотных средств, погашения процентов и сумм долгосрочных кредитов на развитие, реструктуризацию и модернизацию.

Фонд потребления используется на дополнительное вознаграждение персонала и единовременную материальную помощь, строительство, капремонт, содержание жилья и объектов соцкультбыта, дотации на питание в столовых и оздоровительных учреждениях предприятия.

Резервный фонд в законодательном порядке образуют иностранные и совместные предприятия, а на отечественных предприятиях по усмотрению собственника для компенсации хозяйственных рисков в случае их наступления.

Шахматная таблица применяется для проверки правильности разработки финансового плана путем определения источников финансирования по каждой статье затрат и распределения по направлениям доходов, а также сбалансирования доходов и расходов предприятия по принципу целевого использования собственных и заемных средств и очередности по статьям затрат.

САМООРГАНИЗАЦИЯ РАБОТЫ С ЛИТЕРАТУРОЙ

Самостоятельное изучение тем курса осуществляется на основе списка рекомендуемой литературы к дисциплине. При работе с книгой необходимо научиться правильно ее читать, вести записи. Самостоятельная работа с учебными и научными изданиями профессиональной и общекультурной тематики – это важнейшее условие формирования научного способа познания.

Основные приемы работы с литературой можно свести к следующим:

- составить перечень книг, с которыми следует познакомиться;
- перечень должен быть систематизированным (что необходимо для семинаров, что для экзаменов, что пригодится для написания курсовых и выпускных квалификационных работ (ВКР), а что выходит за рамками официальной учебной деятельности, и расширяет общую культуру);
- обязательно выписывать все выходные данные по каждой книге (при написании курсовых и выпускных квалификационных работ это позволит экономить время);
- определить, какие книги (или какие главы книг) следует прочитать более внимательно, а какие – просто просмотреть;
- при составлении перечней литературы следует посоветоваться с преподавателями и руководителями ВКР, которые помогут сориентироваться, на что стоит обратить большее внимание, а на что вообще не стоит тратить время;
- все прочитанные монографии, учебники и научные статьи следует конспектировать, но это не означает, что надо конспектировать «все подряд»: можно выписывать кратко основные идеи автора и иногда приводить наиболее яркие и показательные цитаты (с указанием страниц);
- если книга – собственная, то допускается делать на полях книги краткие пометки или же в конце книги, на пустых страницах просто сделать свой «предметный указатель», где отмечаются наиболее интересные мысли и обязательно указываются страницы в тексте автора;
- следует выработать способность «воспринимать» сложные тексты; для этого лучший прием – научиться «читать медленно», когда понятно каждое прочитанное слово (а если слово незнакомое, то либо с помощью словаря, либо с помощью преподавателя обязательно его узнать). Таким образом, чтение текста является частью познавательной деятельности. Ее цель – извлечение из текста необходимой информации.

От того, насколько осознанна читающим собственная внутренняя установка при обращении к печатному слову (найти нужные сведения, усвоить информацию полностью или частично, критически проанализировать материал и т.п.) во многом зависит эффективность осуществляемого действия. Грамотная работа с книгой, особенно если речь идет о научной литературе, предполагает соблюдение ряда правил, для овладения которыми необходимо настойчиво учиться. Это серьезный, кропотливый труд. Прежде всего, при такой работе невозможен формальный, поверхностный подход. Не механическое заучивание, не простое накопление цитат, выдержек, а сознательное усвоение прочитанного, осмысление его, стремление дойти до сути – вот главное правило. Другое правило – соблюдение при работе над книгой определенной последовательности. Вначале следует ознакомиться с оглавлением, содержанием предисловия или введения. Это дает общую ориентировку, представление о структуре и вопросах, которые рассматриваются в книге.

Следующий этап – чтение. Первый раз целесообразно прочитать книгу с начала до конца, чтобы получить о ней цельное представление. При повторном чтении происходит постепенное глубокое осмысление каждой главы, критического материала и позитивного изложения; выделение основных идей, системы аргументов, наиболее ярких примеров и т.д. Непременным правилом чтения должно быть выяснение незнакомых слов, терминов, выражений, неизвестных имен, названий. Студентам с этой целью рекомендуется

заводить специальные тетради или блокноты. Важная роль в связи с этим принадлежит библиографической подготовке студентов. Она включает в себя умение активно, быстро пользоваться научным аппаратом книги, справочными изданиями, каталогами, умение вести поиск необходимой информации, обрабатывать и систематизировать ее.

Выделяют четыре основные установки в чтении текста:

- информационно-поисковая (задача – найти, выделить искомую информацию);
- усваивающая (усилия читателя направлены на то, чтобы как можно полнее осознать и запомнить, как сами сведения, излагаемые автором, так и всю логику его рассуждений);
- аналитико-критическая (читатель стремится критически осмыслить материал, проанализировав его, определив свое отношение к нему);
- творческая (создает у читателя готовность в том или ином виде – как отправной пункт для своих рассуждений, как образ для действия по аналогии и т.п. – использовать суждения автора, ход его мыслей, результат наблюдения, разработанную методику, дополнить их, подвергнуть новой проверке).

С наличием различных установок обращения к тексту связано существование и нескольких видов чтения:

- библиографическое – просматривание карточек каталога, рекомендательных списков, сводных списков журналов и статей за год и т.п.;
- просмотровое – используется для поиска материалов, содержащих нужную информацию, обычно к нему прибегают сразу после работы со списками литературы и каталогами, в результате такого просмотра читатель устанавливает, какие из источников будут использованы в дальнейшей работе;
- ознакомительное – подразумевает сплошное, достаточно подробное прочтение отобранных статей, глав, отдельных страниц; цель – познакомиться с характером информации, узнать, какие вопросы вынесены автором на рассмотрение, провести сортировку материала;
- изучающее – предполагает доскональное освоение материала; в ходе такого чтения проявляется доверие читателя к автору, готовность принять изложенную информацию, реализуется установка на предельно полное понимание материала;
- аналитико-критическое и творческое чтение – два вида чтения близкие между собой тем, что участвуют в решении исследовательских задач.

Первый из них предполагает направленный критический анализ, как самой информации, так и способов ее получения и подачи автором; второе – поиск тех суждений, фактов, по которым, или, в связи с которыми, читатель считает нужным высказать собственные мысли.

Из всех рассмотренных видов чтения основным для студентов является изучающее – именно оно позволяет в работе с учебной и научной литературой накапливать знания в различных областях. Вот почему именно этот вид чтения в рамках образовательной деятельности должен быть освоен в первую очередь. Кроме того, при овладении данным видом чтения формируются основные приемы, повышающие эффективность работы с текстом. Научная методика работы с литературой предусматривает также ведение записи прочитанного. Это позволяет привести в систему знания, полученные при чтении, сосредоточить внимание на главных положениях, зафиксировать, закрепить их в памяти, а при необходимости вновь обратиться к ним.

Основные виды систематизированной записи прочитанного:

Аннотирование – предельно краткое связное описание просмотренной или прочитанной книги (статьи), ее содержания, источников, характера и назначения.

Планирование – краткая логическая организация текста, раскрывающая содержание и структуру изучаемого материала.

Тезирование – лаконичное воспроизведение основных утверждений автора без привлечения фактического материала.

Цитирование – дословное выписывание из текста выдержек, извлечений, наиболее существенно отражающих ту или иную мысль автора.

Конспектирование – краткое и последовательное изложение содержания прочитанного. Конспект – сложный способ изложения содержания книги или статьи в логической последовательности. Конспект аккумулирует в себе предыдущие виды записи, позволяет всесторонне охватить содержание книги, статьи. Поэтому умение составлять план, тезисы, делать выписки и другие записи определяет и технологию составления конспекта.

Как правильно составлять конспект? Внимательно прочитайте текст. Уточните в справочной литературе непонятные слова. При записи не забудьте вынести справочные данные на поля конспекта. Выделите главное, составьте план, представляющий собой перечень заголовков, подзаголовков, вопросов, последовательно раскрываемых затем в конспекте. Это первый элемент конспекта. Вторым элементом конспекта являются тезисы. Тезис – это кратко сформулированное положение. Для лучшего усвоения и запоминания материала следует записывать тезисы своими словами. Тезисы, выдвигаемые в конспекте, нужно доказывать. Поэтому третий элемент конспекта – основные доводы, доказывающие истинность рассматриваемого тезиса. В конспекте могут быть положения и примеры. Законспектируйте материал, четко следуя пунктам плана. При конспектировании старайтесь выразить мысль своими словами. Записи следует вести четко, ясно. Грамотно записывайте цитаты. Цитируя, учитывайте лаконичность, значимость мысли. При оформлении конспекта необходимо стремиться к емкости каждого предложения. Мысли автора книги следует излагать кратко, заботясь о стиле и выразительности написанного. Число дополнительных элементов конспекта должно быть логически обоснованным, записи должны распределяться в определенной последовательности, отвечающей логической структуре произведения. Для уточнения и дополнения необходимо оставлять поля.

Конспектирование – наиболее сложный этап работы. Овладение навыками конспектирования требует от студента целеустремленности, повседневной самостоятельной работы. Конспект ускоряет повторение материала, экономит время при повторном, после определенного перерыва, обращении к уже знакомой работе. Учитывая индивидуальные особенности каждого студента, можно дать лишь некоторые, наиболее оправдавшие себя общие правила, с которыми преподаватель и обязан познакомить студентов:

1. Главное в конспекте не объем, а содержание. В нем должны быть отражены основные принципиальные положения источника, то новое, что внес его автор, основные методологические положения работы. Умение излагать мысли автора сжато, кратко и собственными словами приходит с опытом и знаниями. Но их накоплению помогает соблюдение одного важного правила – не торопиться записывать при первом же чтении, вносить в конспект лишь то, что стало ясным.

2. Форма ведения конспекта может быть самой разнообразной, она может изменяться, совершенствоваться. Но начинаться конспект всегда должен с указания полного наименования работы, фамилии автора, года и места издания; цитаты берутся в кавычки с обязательной ссылкой на страницу книги.

3. Конспект не должен быть «слепым», безликим, состоящим из сплошного текста. Особо важные места, яркие примеры выделяются цветным подчеркиванием, взятием в рамочку, оттенением, пометками на полях специальными знаками, чтобы можно было быстро найти нужное положение. Дополнительные материалы из других источников можно давать на полях, где записываются свои суждения, мысли, появившиеся уже после составления конспекта.

ПОДГОТОВКА К ПРАКТИКО-ОРИЕНТИРОВАННЫМ ЗАДАНИЯМ

Практико-ориентированные задания выступают средством формирования у студентов системы интегрированных умений и навыков, необходимых для освоения профессиональных компетенций. Это могут быть ситуации, требующие применения умений и навыков, специфичных для соответствующего профиля обучения (знания содержания предмета), ситуации, требующие организации деятельности, выбора её оптимальной структуры лично-ориентированных ситуаций (нахождение нестандартного способа решения).

Кроме этого, они выступают средством формирования у студентов умений определять, разрабатывать и применять оптимальные методы решения профессиональных задач. Они строятся на основе ситуаций, возникающих на различных уровнях осуществления практики и формулируются в виде производственных поручений (заданий).

Под *практико-ориентированными заданиями* понимают задачи из окружающей действительности, связанные с формированием практических навыков, необходимых в повседневной жизни, в том числе с использованием элементов производственных процессов.

Цель практико-ориентированных заданий – приобретение умений и навыков практической деятельности по изучаемой дисциплине.

Задачи практико-ориентированных заданий:

- закрепление, углубление, расширение и детализация знаний студентов при решении конкретных задач;
- развитие познавательных способностей, самостоятельности мышления, творческой активности;
- овладение новыми методами и методиками изучения конкретной учебной дисциплины;
- обучение приемам решения практических задач;
- выработка способности логического осмысления полученных знаний для выполнения заданий;
- обеспечение рационального сочетания коллективной и индивидуальной форм обучения.

Важными отличительными особенностями практико-ориентированных задания от стандартных задач (предметных, межпредметных, прикладных) являются:

- значимость (познавательная, профессиональная, общекультурная, социальная) получаемого результата, что обеспечивает познавательную мотивацию обучающегося;
- условие задания сформулировано как сюжет, ситуация или проблема, для разрешения которой необходимо использовать знания из разных разделов основного предмета, из другого предмета или из жизни, на которые нет явного указания в тексте задания;
- информация и данные в задании могут быть представлены в различной форме (рисунок, таблица, схема, диаграмма, график и т.д.), что потребует распознавания объектов;
- указание (явное или неявное) области применения результата, полученного при решении задания.

Кроме выделенных четырех характеристик, практико-ориентированные задания имеют следующие:

1. по структуре эти задания – нестандартные, т.е. в структуре задания не все его компоненты полностью определены;
2. наличие избыточных, недостающих или противоречивых данных в условии задания, что приводит к объемной формулировке условия;

3. наличие нескольких способов решения (различная степень рациональности), причем данные способы могут быть неизвестны учащимся, и их потребуется сконструировать.

При выполнении практико-ориентированных заданий следует руководствоваться следующими общими рекомендациями:

- для выполнения практико-ориентированного задания необходимо внимательно прочитать задание, повторить лекционный материал по соответствующей теме, изучить рекомендуемую литературу, в т.ч. дополнительную;

- выполнение практико-ориентированного задания включает постановку задачи, выбор способа решения задания, разработку алгоритма практических действий, программы, рекомендаций, сценария и т. п.;

- если практико-ориентированное задание выдается по вариантам, то получить номер варианта исходных данных у преподавателя; если нет вариантов, то нужно подобрать исходные данные самостоятельно, используя различные источники информации;

- для выполнения практико-ориентированного задания может использоваться метод малых групп. Работа в малых группах предполагает решение определенных образовательных задач в рамках небольших групп с последующим обсуждением полученных результатов. Этот метод развивает навыки сотрудничества, достижения компромиссного решения, аналитические способности.

ПОДГОТОВКА ДОКЛАДА С ПРЕЗЕНТАЦИЕЙ

Одной из форм текущего контроля является доклад с презентацией, который представляет собой продукт самостоятельной работы студента.

Доклад с презентацией - это публичное выступление по представлению полученных результатов решения определенной учебно-практической, учебно-исследовательской или научной темы.

Как правило, в основу доклада ложится анализ литературы по проблеме. Он должен носить характер краткого, но в то же время глубоко аргументированного устного сообщения. В нем студент должен, по возможности, полно осветить различные точки зрения на проблему, выразить собственное мнение, сделать критический анализ теоретического и практического материала.

Подготовка доклада с презентацией является обязательной для обучающихся, если доклад презентацией указан в перечне форм текущего контроля успеваемости в рабочей программе дисциплины.

Доклад должен быть рассчитан на 7-10 минут.

Презентация (от англ. «presentation» - представление) - это набор цветных слайдов на определенную тему, который хранится в файле специального формата с расширением PP.

Целью презентации - донести до целевой аудитории полноценную информацию об объекте презентации, изложенной в докладе, в удобной форме.

Перечень примерных тем докладов с презентацией представлен в рабочей программе дисциплины, он выдается обучающимся заблаговременно вместе с методическими указаниями по подготовке. Темы могут распределяться студентами самостоятельно (по желанию), а также закрепляться преподавателем дисциплины.

При подготовке доклада с презентацией обучающийся должен продемонстрировать умение самостоятельного изучения отдельных вопросов, структурирования основных положений рассматриваемых проблем, публичного выступления, позиционирования себя перед коллективом, навыки работы с библиографическими источниками и оформления научных текстов.

В ходе подготовки к докладу с презентацией обучающемуся необходимо:

- выбрать тему и определить цель выступления.

Для этого, остановитесь на теме, которая вызывает у Вас больший интерес; определите цель выступления; подумайте, достаточно ли вы знаете по выбранной теме или проблеме и сможете ли найти необходимый материал;

- осуществить сбор материала к выступлению.

Начинайте подготовку к докладу заранее; обращайтесь к справочникам, энциклопедиям, научной литературе по данной проблеме; записывайте необходимую информацию на отдельных листах или тетради;

- организовать работу с литературой.

При подборе литературы по интересующей теме определить конкретную цель поиска: что известно по данной теме? что хотелось бы узнать? для чего нужна эта информация? как ее можно использовать в практической работе?

- во время изучения литературы следует: записывать вопросы, которые возникают по мере ознакомления с источником, а также ключевые слова, мысли, суждения; представлять наглядные примеры из практики;

- обработать материал.

Учитывайте подготовку и интересы слушателей; излагайте правдивую информацию; все мысли должны быть взаимосвязаны между собой.

При подготовке доклада с презентацией особо необходимо обратить внимание на следующее:

- подготовка доклада начинается с изучения источников, рекомендованных к соответствующему разделу дисциплины, а также специальной литературы для докладчика, список которой можно получить у преподавателя;

- важно также ознакомиться с имеющимися по данной теме монографиями, учебными пособиями, научными информационными статьями, опубликованными в периодической печати.

Относительно небольшой объем текста доклада, лимит времени, отведенного для публичного выступления, обуславливает потребность в тщательном отборе материала, умелом выделении главных положений в содержании доклада, использовании наиболее доказательных фактов и убедительных примеров, исключении повторений и многословия.

Решить эти задачи помогает составление развернутого плана.

План доклада должен содержать следующие главные компоненты: краткое вступление, вопросы и их основные тезисы, заключение, список литературы.

После составления плана можно приступить к написанию текста. Во вступлении важно показать актуальность проблемы, ее практическую значимость. При изложении вопросов темы раскрываются ее основные положения. Материал содержания вопросов полезно располагать в таком порядке: тезис; доказательство тезиса; вывод и т. д.

Тезис - это главное основополагающее утверждение. Он обосновывается путем привлечения необходимых цитат, цифрового материала, ссылок на статьи. При изложении содержания вопросов особое внимание должно быть обращено на раскрытие причинно-следственных связей, логическую последовательность тезисов, а также на формулирование окончательных выводов. Выводы должны быть краткими, точными, достаточно аргументированными всем содержанием доклада.

В процессе подготовки доклада студент может получить консультацию у преподавателя, а в случае необходимости уточнить отдельные положения.

Выступление

При подготовке к докладу перед аудиторией необходимо выбрать способ выступления:

- устное изложение с опорой на конспект (опорой могут также служить заранее подготовленные слайды);
- чтение подготовленного текста.

Чтение заранее написанного текста значительно уменьшает влияние выступления на аудиторию. Запоминание написанного текста заметно сковывает выступающего и привязывает к заранее составленному плану, не давая возможности откликаться на реакцию аудитории.

Короткие фразы легче воспринимаются на слух, чем длинные.

Необходимо избегать сложных предложений, причастных и деепричастных оборотов. Излагая сложный вопрос, нужно постараться передать информацию по частям.

Слова в речи надо произносить четко и понятно, не надо говорить слишком быстро или, наоборот, растягивать слова. Надо произнести четко особенно ударную гласную, что оказывает наибольшее влияние на разборчивость речи.

Пауза в устной речи выполняет ту же роль, что знаки препинания в письменной. После сложных выводов или длинных предложений необходимо сделать паузу, чтобы слушатели могли вдуматься в сказанное или правильно понять сделанные выводы. Если выступающий хочет, чтобы его понимали, то не следует говорить без паузы дольше, чем пять с половиной секунд.

Особое место в выступлении занимает обращение к аудитории. Известно, что обращение к собеседнику по имени создает более доверительный контекст деловой беседы. При публичном выступлении также можно использовать подобные приемы. Так, косвенными обращениями могут служить такие выражения, как «Как Вам известно»,

«Уверен, что Вас это не оставит равнодушными». Выступающий показывает, что слушатели интересны ему, а это самый простой путь достижения взаимопонимания.

Во время выступления важно постоянно контролировать реакцию слушателей. Внимательность и наблюдательность в сочетании с опытом позволяют оратору уловить настроение публики. Возможно, рассмотрение некоторых вопросов придется сократить или вовсе отказаться от них.

После выступления нужно быть готовым к ответам на возникшие у аудитории вопросы.

Стоит обратить внимание на вербальные и невербальные составляющие общения. Небрежность в жестах недопустима. Жесты могут быть приглашающими, отрицающими, вопросительными, они могут подчеркнуть нюансы выступления.

Презентация

Презентация наглядно сопровождает выступление.

Этапы работы над презентацией могут быть следующими:

- осмыслите тему, выделите вопросы, которые должны быть освещены в рамках данной темы;
- составьте тезисы собранного материала. Подумайте, какая часть информации может быть подкреплена или полностью заменена изображениями, какую информацию можно представить в виде схем;
- подберите иллюстративный материал к презентации: фотографии, рисунки, фрагменты художественных и документальных фильмов, материалы кинохроники, разработайте необходимые схемы;
- подготовленный материал систематизируйте и «упакуйте» в отдельные блоки, которые будут состоять из собственно текста (небольшого по объему), схем, графиков, таблиц и т.д.;
- создайте слайды презентации в соответствии с необходимыми требованиями;
- просмотрите презентацию, оцените ее наглядность, доступность, соответствие языковым нормам.

Требования к оформлению презентации

Компьютерную презентацию, сопровождающую выступление докладчика, удобнее всего подготовить в программе MS Power Point.

Презентация как документ представляет собой последовательность сменяющих друг друга слайдов. Чаще всего демонстрация презентации проецируется на большом экране, реже – раздается собравшимся как печатный материал.

Количество слайдов должно быть пропорционально содержанию и продолжительности выступления (например, для 5-минутного выступления рекомендуется использовать не более 10 слайдов).

На первом слайде обязательно представляется тема выступления и сведения об авторах.

Следующие слайды можно подготовить, используя две различные стратегии их подготовки:

1-я стратегия: на слайды выносятся опорный конспект выступления и ключевые слова с тем, чтобы пользоваться ими как планом для выступления. В этом случае к слайдам предъявляются следующие требования:

- объем текста на слайде – не больше 7 строк;
- маркированный/нумерованный список содержит не более 7 элементов;
- отсутствуют знаки пунктуации в конце строк в маркированных и нумерованных списках;
- значимая информация выделяется с помощью цвета, кегля, эффектов анимации.

Особо внимательно необходимо проверить текст на отсутствие ошибок и опечаток. Основная ошибка при выборе данной стратегии состоит в том, что выступающие заменяют свою речь чтением текста со слайдов.

2-я стратегия: на слайды помещается фактический материал (таблицы, графики, фотографии и пр.), который является уместным и достаточным средством наглядности, помогает в раскрытии стержневой идеи выступления. В этом случае к слайдам предъявляются следующие требования:

- выбранные средства визуализации информации (таблицы, схемы, графики и т. д.) соответствуют содержанию;
- использованы иллюстрации хорошего качества (высокого разрешения), с четким изображением (как правило, никто из присутствующих не заинтересован вчитываться в текст на ваших слайдах и всматриваться в мелкие иллюстрации).

Максимальное количество графической информации на одном слайде – 2 рисунка (фотографии, схемы и т.д.) с текстовыми комментариями (не более 2 строк к каждому). Наиболее важная информация должна располагаться в центре экрана.

Обычный слайд, без эффектов анимации, должен демонстрироваться на экране не менее 10 - 15 секунд. За меньшее время аудитория не успеет осознать содержание слайда.

Слайд с анимацией в среднем должен находиться на экране не меньше 40 – 60 секунд (без учета времени на случайно возникшее обсуждение). В связи с этим лучше настроить презентацию не на автоматический показ, а на смену слайдов самим докладчиком.

Особо тщательно необходимо отнестись к оформлению презентации. Для всех слайдов презентации по возможности необходимо использовать один и тот же шаблон оформления, кегль – для заголовков - не меньше 24 пунктов, для информации - не менее 18.

В презентациях не принято ставить переносы в словах.

Наилучшей цветовой гаммой для презентации являются контрастные цвета фона и текста (белый фон – черный текст; темно-синий фон – светло-желтый текст и т. д.).

Лучше не смешивать разные типы шрифтов в одной презентации.

Рекомендуется не злоупотреблять прописными буквами (они читаются хуже).

ПОДГОТОВКА К ТЕСТИРОВАНИЮ

Тесты – это вопросы или задания, предусматривающие конкретный, краткий, четкий ответ на имеющиеся эталоны ответов. При самостоятельной подготовке к тестированию студенту необходимо:

1. готовясь к тестированию, проработать информационный материал по дисциплине; проконсультироваться с преподавателем по вопросу выбора учебной литературы;

2. четко выяснить все условия тестирования заранее. Студент должен знать, сколько тестов ему будет предложено, сколько времени отводится на тестирование, какова система оценки результатов и т. д.;

3. приступая к работе с тестами, внимательно и до конца нужно прочитать вопрос и предлагаемые варианты ответов; выбрать правильные (их может быть несколько); на отдельном листке ответов вписать цифру вопроса и буквы, соответствующие правильным ответам;

- в процессе решения желательно применять несколько подходов в решении задания. Это позволяет максимально гибко оперировать методами решения, находя каждый раз оптимальный вариант;

- не нужно тратить слишком много времени на трудный вопрос, нужно переходить к другим тестовым заданиям; к трудному вопросу можно обратиться в конце;

- обязательно необходимо оставить время для проверки ответов, чтобы избежать механических ошибок.

ПОДГОТОВКА К ПРОМЕЖУТОЧНОЙ АТТЕСТАЦИИ

При подготовке к экзамену по дисциплине *«Организация и планирование производства»* обучающемуся рекомендуется:

1. повторить пройденный материал и ответить на вопросы, используя конспект и материалы лекций. Если по каким-либо вопросам у студента недостаточно информации в лекционных материалах, то необходимо получить информацию из раздаточных материалов и/или учебников (литературы), рекомендованных для изучения дисциплины *«Организация и планирование производства»*.

Целесообразно также дополнить конспект лекций наиболее существенными и важными тезисами для рассматриваемого вопроса;

2. при изучении основных и дополнительных источников информации в рамках выполнения заданий на экзамене особое внимание необходимо уделять схемам, рисункам, графикам и другим иллюстрациям, так как подобные графические материалы, как правило, в наглядной форме отражают главное содержание изучаемого вопроса;

3. при изучении основных и дополнительных источников информации в рамках выполнения заданий на экзамене (в случаях, когда отсутствует иллюстративный материал) особое внимание необходимо обращать на наличие в тексте словосочетаний вида «во-первых», «во-вторых» и т.д., а также дефисов и перечислений (цифровых или буквенных), так как эти признаки, как правило, позволяют структурировать ответ на предложенное задание.

Подобную текстовую структуризацию материала слушатель может трансформировать в рисунки, схемы и т. п. для более краткого, наглядного и удобного восприятия (иллюстрации целесообразно отразить в конспекте лекций – это позволит оперативно и быстро найти, в случае необходимости, соответствующую информацию);

4. следует также обращать внимание при изучении материала для подготовки к экзамену на словосочетания вида «таким образом», «подводя итог сказанному» и т.п., так как это признаки выражения главных мыслей и выводов по изучаемому вопросу (пункту, разделу). В отдельных случаях выводы по теме (разделу, главе) позволяют полностью построить (восстановить, воссоздать) ответ на поставленный вопрос (задание), так как содержат в себе основные мысли и тезисы для ответа.

ВВЕДЕНИЕ

Данные методические рекомендации необходимы для студентов бакалавриата по направлению подготовки 38.03.02 – «Менеджмент» при организации самостоятельной работы по дисциплине «Корпоративная социальная ответственность» в рамках подготовки и защиты контрольной работы.

В методических рекомендациях содержатся особенности организации подготовки контрольной работы в виде реферата, требования к его оформлению, а также порядок защиты и критерии оценки.

ОРГАНИЗАЦИЯ ПОДГОТОВКИ КОНТРОЛЬНОЙ РАБОТЫ (РЕФЕРАТА)

Общая характеристика реферата

Написание реферата практикуется в учебном процессе в целях приобретения студентом необходимой профессиональной подготовки, развития умения и навыков самостоятельного научного поиска: изучения литературы по выбранной теме, анализа различных источников и точек зрения, обобщения материала, выделения главного, формулирования выводов и т. п. С помощью реферата студент может глубже постигать наиболее сложные проблемы дисциплины, учиться лаконично излагать свои мысли, правильно оформлять работу, докладывать результаты своего труда.

В «Толковом словаре русского языка» дается следующее определение: **«реферат** – краткое изложение содержания книги, статьи, исследования, а также доклад с таким изложением».

Различают два вида реферата:

- *репродуктивный* – воспроизводит содержание первичного текста в форме реферата-конспекта или реферата-резюме. В реферате-конспекте содержится фактическая информация в обобщённом виде, иллюстрированный материал, различные сведения о методах исследования, результатах исследования и возможностях их применения. В реферате-резюме содержатся только основные положения данной темы;

- *продуктивный* – содержит творческое или критическое осмысление реферируемого источника и оформляются в форме реферата-доклада или реферата-обзора. В реферате-докладе, наряду с анализом информации первоисточника, дается объективная оценка проблемы, и он имеет развёрнутый характер. Реферат-обзор составляется на основе нескольких источников и в нем сопоставляются различные точки зрения по исследуемой проблеме.

Студент для изложения материала должен выбрать продуктивный вид реферата.

Выбор темы реферата

Студенту предоставляется право выбора темы реферата из рекомендованного преподавателем дисциплины списка. Выбор темы должен быть осознанным и обоснованным с точки зрения познавательных интересов автора, а также полноты освещения темы в имеющейся научной литературе.

Если интересующая тема отсутствует в рекомендованном списке, то по согласованию с преподавателем студенту предоставляется право самостоятельно предложить тему реферата, раскрывающую содержание изучаемой дисциплины. Тема не должна быть слишком общей и глобальной, так как небольшой объем работы (до 20-25 страниц без учёта приложений) не позволит раскрыть ее.

Начинать знакомство с избранной темой лучше всего с чтения обобщающих работ по данной проблеме, постепенно переходя к узкоспециальной литературе. При этом следует сразу же составлять библиографические выходные данные используемых источников (автор, название, место и год издания, издательство, страницы).

На основе анализа прочитанного и просмотренного материала по данной теме следует составить тезисы по основным смысловым блокам, с пометками, собственными суждениями и оценками. Предварительно подобранный в литературных источниках материал может превышать необходимый объем реферата.

Формулирование цели и составление плана реферата

Выбрав тему реферата и изучив литературу, необходимо сформулировать цель работы и составить план реферата.

Цель – это осознаваемый образ предвосхищаемого результата. Возможно, формулировка цели в ходе работы будет меняться, но изначально следует ее обозначить, чтобы ориентироваться на нее в ходе исследования. Формулирование цели реферата рекомендуется осуществлять при помощи глаголов: исследовать, изучить, проанализировать, систематизировать, осветить, изложить (представления, сведения), создать, рассмотреть, обобщить и т. д.

Определяясь с целью дальнейшей работы, параллельно необходимо думать над составлением плана, при этом четко соотносить цель и план работы. Правильно построенный план помогает систематизировать материал и обеспечить последовательность его изложения.

Наиболее традиционной является следующая **структура реферата**:

Титульный лист.

Оглавление (план, содержание).

Введение.

1. (полное наименование главы).

1.1. (полное название параграфа, пункта);

1.2. (полное название параграфа, пункта).

2. (полное наименование главы).

2.1. (полное название параграфа, пункта);

2.2. (полное название параграфа, пункта).

} Основная часть

Заключение (выводы).

Библиография (список использованной литературы).

Приложения (по усмотрению автора).

Титульный лист оформляется в соответствии с Приложением.

Оглавление (план, содержание) включает названия всех глав и параграфов (пунктов плана) реферата и номера страниц, указывающие их начало в тексте реферата.

Введение. В этой части реферата обосновывается актуальность выбранной темы, формулируются цель и задачи работы, указываются используемые материалы и дается их краткая характеристика с точки зрения полноты освещения избранной темы. Объем введения не должен превышать 1-1,5 страницы.

Основная часть реферата может быть представлена двумя или тремя главами, которые могут включать 2-3 параграфа (пункта).

Здесь достаточно полно и логично излагаются главные положения в используемых источниках, раскрываются все пункты плана с сохранением связи между ними и последовательности перехода от одного к другому.

Автор должен следить за тем, чтобы изложение материала точно соответствовало цели и названию главы (параграфа). Материал в реферате рекомендуется излагать своими словами, не допуская дословного переписывания из литературных источников. В тексте обязательны ссылки на первоисточники, т. е. на тех авторов, у которых взят данный материал в виде мысли, идеи, вывода, числовых данных, таблиц, графиков, иллюстраций и пр.

Работа должна быть написана грамотным литературным языком. Сокращение слов в тексте не допускается, кроме общеизвестных сокращений и аббревиатуры. Каждый раздел рекомендуется заканчивать кратким выводом.

Заключение (выводы). В этой части обобщается изложенный в основной части материал, формулируются общие выводы, указывается, что нового лично для себя вынес автор реферата из работы над ним. Выводы делаются с учетом опубликованных в литературе различных точек зрения по проблеме, рассматриваемой в реферате, сопоставления их и личного мнения автора реферата. Заключение по объему не должно превышать 1,5-2 страниц.

Библиография (список использованной литературы) – здесь указывается реально использованная для написания реферата литература, периодические издания и электронные источники информации. Список составляется согласно правилам библиографического описания.

Приложения могут включать графики, таблицы, расчеты.

ТРЕБОВАНИЯ К ОФОРМЛЕНИЮ РЕФЕРАТА

Общие требования к оформлению реферата

Рефераты, как правило, требуют изучения и анализа значительного объема статистического материала, формул, графиков и т. п. В силу этого особое значение приобретает правильное оформление результатов проделанной работы.

Текст реферата должен быть подготовлен в печатном виде. Исправления и пометки не допускаются. Текст работы оформляется на листах формата А4, на одной стороне листа, с полями: левое – 25 мм, верхнее – 20 мм, правое – 15 мм и нижнее – 25 мм. При компьютерном наборе шрифт должен быть таким: тип шрифта Times New Roman, кегль 14, междустрочный интервал 1,5.

Рекомендуемый объем реферата – не менее 20 страниц. Титульный лист реферата оформляется студентом по образцу, данному в приложении 1.

Текст реферата должен быть разбит на разделы: главы, параграфы и т. д. Очередной раздел нужно начинать с нового листа.

Все страницы реферата должны быть пронумерованы. Номер страницы ставится снизу страницы, по центру. Первой страницей является титульный лист, но на ней номер страницы не ставится.

Таблицы

Таблицы по содержанию делятся на аналитические и неаналитические. Аналитические таблицы являются результатом обработки и анализа цифровых показателей. Как правило, после таких таблиц делается обобщение, которое вводится в текст словами: «таблица позволяет сделать вывод о том, что...», «таблица позволяет заключить, что...» и т. п.

В неаналитических таблицах обычно помещаются необработанные статистические данные, необходимые лишь для информации и констатации фактов.

Таблицы размещают после первого упоминания о них в тексте таким образом, чтобы их можно было читать без поворота работы или с поворотом по часовой стрелке.

Каждая таблица должна иметь нумерационный и тематический заголовок. Тематический заголовок располагается по центру таблицы, после нумерационного, размещенного в правой стороне листа и включающего надпись «Таблица» с указанием арабскими цифрами номера таблицы. Нумерация таблиц сквозная в пределах каждой главы. Номер таблицы состоит из двух цифр: первая указывает на номер главы, вторая – на номер таблицы в главе по порядку (например, «Таблица 2.2» – это значит, что представленная таблица вторая во второй главе).

Цифры в графах таблиц должны проставляться так, чтобы разряды чисел во всей графе были расположены один под другим. В одной графе количество десятичных знаков должно быть одинаковым. Если данные отсутствуют, то в графах ставят знак тире.

Округление числовых значений величин до первого, второго и т. д. десятичного знака для различных значений одного и того же наименования показателя должно быть одинаковым.

Таблицу с большим количеством строк допускается переносить на другую страницу, при этом заголовки таблицы помещают только над ее первой частью, а над переносимой частью пишут «Продолжение таблицы» или «Окончание таблицы». Если в работе несколько таблиц, то после слов «Продолжение» или «Окончание» указывают номер таблицы, а само слово «таблица» пишут сокращенно, например, «Продолжение табл. 1.1», «Окончание табл. 1.1».

На все таблицы в тексте реферата должны быть даны ссылки с указанием их порядкового номера, например, «...в табл. 2.2».

Формулы

Формулы – это комбинации математических знаков, выражающие какие-либо предложения.

Формулы, приводимые в реферате, должны быть наглядными, а обозначения, применяемые в них, соответствовать стандартам.

Пояснения значений символов и числовых коэффициентов следует приводить непосредственно под формулой, в той последовательности, в какой они даны в формуле. Значение каждого символа и числового коэффициента дается с новой строки. Первую строку объяснения начинают со слова «где» без двоеточия после него.

Формулы и уравнения следует выделять из текста свободными строками. Если уравнение не умещается в одну строку, оно должно быть перенесено после знака равенства (=) или после знака (+), минус (-), умножения (x) и деления (:).

Формулы нумеруют арабскими цифрами в пределах всей курсовой работы (реферата) или главы. В пределах реферата используют нумерацию формул одинарную, в пределах главы – двойную. Номер указывают с правой стороны листа на уровне формулы в круглых скобках.

В тексте ссылки на формулы приводятся с указанием их порядковых номеров, например: «...в формуле (2.2)» (второй формуле второй главы).

Иллюстрации

Иллюстрации позволяют наглядно представить явление или предмет такими, какими мы их зрительно воспринимаем, но без лишних деталей и подробностей.

Основными видами иллюстраций являются схемы, диаграммы и графики.

Схема – это изображение, передающее обычно с помощью условных обозначений и без соблюдения масштаба основную идею какого-либо устройства, предмета, сооружения или процесса и показывающее взаимосвязь их главных элементов.

Диаграмма – один из способов изображения зависимости между величинами. Наибольшее распространение получили линейные, столбиковые и секторные диаграммы.

Для построения линейных диаграмм используется координатное поле. По горизонтальной оси в изображенном масштабе откладывается время или факториальные признаки, на вертикальной – показатели на определенный момент (период) времени или размеры результативного независимого признака. Вершины ординат соединяются отрезками – в результате получается ломаная линия.

На столбиковых диаграммах данные изображаются в виде прямоугольников (столбиков) одинаковой ширины, расположенных вертикально или горизонтально. Длина (высота) прямоугольников пропорциональна изображенным ими величинам.

Секторная диаграмма представляет собой круг, разделенный на секторы, величины которых пропорциональны величинам частей изображаемого явления.

График – это результат обработки числовых данных. Он представляет собой условные изображения величин и их соотношений через геометрические фигуры, точки и линии.

Количество иллюстраций в работе должно быть достаточным для пояснения излагаемого текста.

Иллюстрации обозначаются словом «Рис.» и располагаются после первой ссылки на них в тексте так, чтобы их было удобно рассматривать без поворота работы или с поворотом по часовой стрелке. Иллюстрации должны иметь номер и наименование, расположенные по центру, под ней. Иллюстрации нумеруются в пределах главы арабскими цифрами, например: «Рис. 1.1» (первый рисунок первой главы). Ссылки на иллюстрации в тексте реферата приводят с указанием их порядкового номера, например: «...на рис. 1.1».

При необходимости иллюстрации снабжаются поясняющими данными (подрисовочный текст).

Приложения

Приложение – это часть основного текста, которая имеет дополнительное (обычно справочное) значение, но, тем не менее, необходима для более полного освещения темы. По форме они могут представлять собой текст, таблицы, графики, карты. В приложении помещают вспомогательные материалы по рассматриваемой теме: инструкции, методики, положения, результаты промежуточных расчетов, типовые проекты, имеющие значительный объем, затрудняющий чтение и целостное восприятие текста. В этом случае в тексте приводятся основные выводы (результаты) и делается ссылка на приложение, содержащее соответствующую информацию. Каждое приложение должно начинаться с новой страницы. В правом верхнем углу листа пишут слово «Приложение» и указывают номер приложения. Если в реферате больше одного приложения, их нумеруют последовательно арабскими цифрами, например: «Приложение 1», «Приложение 2» и т. д.

Каждое приложение должно иметь заголовок, который помещают ниже слова «Приложение» над текстом приложения, по центру.

При ссылке на приложение в тексте реферата пишут сокращенно строчными буквами «прил.» и указывают номер приложения, например: «...в прил. 1».

Приложения оформляются как продолжение текстовой части реферата со сквозной нумерацией листов. Число страниц в приложении не лимитируется и не включается в общий объем страниц реферата.

Библиографический список

Библиографический список должен содержать перечень и описание только тех источников, которые были использованы при написании реферата.

В библиографическом списке должны быть представлены монографические издания отечественных и зарубежных авторов, материалы профессиональной периодической печати (экономических журналов, газет и еженедельников), законодательные и др. нормативно-правовые акты. При составлении списка необходимо обратить внимание на достижение оптимального соотношения между монографическими изданиями, характеризующими глубину теоретической подготовки автора, и периодикой, демонстрирующей владение современными экономическими данными.

Наиболее распространенным способом расположения наименований литературных источников является алфавитный. Работы одного автора перечисляются в алфавитном порядке их названий. Исследования на иностранных языках помещаются в порядке латинского алфавита после исследований на русском языке.

Ниже приводятся примеры библиографических описаний использованных источников.

Статья одного, двух или трех авторов из журнала

Зотова Л. А., Еременко О. В. Инновации как объект государственного регулирования // *Экономист.* 2010. № 7. С. 17–19.

Статья из журнала, написанная более чем тремя авторами

Валютный курс и экономический рост / С. Ф. Алексашенко, А. А. Клепач, О. Ю. Осипова [и др.] // Вопросы экономики. 2010. № 8. С. 18–22.

Книга, написанная одним, двумя или тремя авторами

Тулъчинский Г. Л. Корпоративная социальная ответственность: технологии и оценка эффективности: учебник и практикум для академического бакалавриата / Г. Л. Тулъчинский. М.: Издательство Юрайт, 2015. 338 с.

Книга, написанная более чем тремя авторами

Корпоративная социальная ответственность: учебник для бакалавров / Э. М. Коротков, О. Н. Александрова, С. А. Антонов [и др.]; под ред. Э. М. Короткова. М.: Издательство Юрайт, 2013. 445 с.

Сборники

Актуальные проблемы экономики и управления: сборник научных статей. Екатеринбург: УГГУ, 2010. Вып. 9. 146 с.

Статья из сборника

Данилов А. Г. Система ценообразования промышленного предприятия // Актуальные проблемы экономики и управления: сб. научных статей. Екатеринбург: УГГУ, 2010. Вып. 9. С. 107–113.

Статья из газеты

Крашаков А. С. Будет ли обвал рубля // Аргументы и факты. 2011. № 9. С. 3.

Библиографические ссылки

Библиографические ссылки требуется приводить при цитировании, заимствовании материалов из других источников, упоминании или анализе работ того или иного автора, а также при необходимости адресовать читателя к трудам, в которых рассматривался данный вопрос.

Ссылки должны быть затекстовыми, с указанием номера соответствующего источника (на который автор ссылается в работе) в соответствии с библиографическим списком и соответствующей страницы.

Пример оформления затекстовой ссылки

Ссылка в тексте: «Источники КСО – те силы, которые диктуют корпорации и менеджерам соответствующие обязанности ответственного поведения» [8, С. 54].

В списке использованных источников:

8. Корпоративная социальная ответственность: учебник для бакалавров / Э.М. Коротков, О.Н. Александрова, С.А. Антонов [и др.]; под ред. Э.М. Короткова. М.: Издательство Юрайт, 2013. 445 с

ОРГАНИЗАЦИЯ ЗАЩИТЫ РЕФЕРАТА

Необходимо заранее подготовить тезисы выступления (план-конспект).

Порядок защиты реферата.

1. Краткое сообщение, характеризующее цель и задачи работы, ее актуальность, полученные результаты, вывод и предложения.

2. Ответы студента на вопросы преподавателя.

3. Отзыв руководителя-консультанта о ходе выполнения работы.

Советы студенту:

• Готовясь к защите реферата, вы должны вспомнить материал максимально подробно, и это должно найти отражение в схеме вашего ответа. Но тут же необходимо выделить главное, что наиболее важно для понимания материала в целом, иначе вы сможете проговорить все 15-20 минут и не раскрыть существа вопроса. Особенно строго следует отбирать примеры и иллюстрации.

- Вступление должно быть очень кратким – 1-2 фразы (если вы хотите подчеркнуть при этом важность и сложность данного вопроса, то не говорите, что он сложен и важен, а покажите его сложность и важность).

- Целесообразнее вначале показать свою схему раскрытия вопроса, а уж потом ее детализировать.

- Рассказывать будет легче, если вы представите себе, что объясняете материал очень способному и хорошо подготовленному человеку, который не знает именно этого раздела, и что при этом вам обязательно нужно доказать важность данного раздела и заинтересовать в его освоении.

- Строго следите за точностью своих выражений и правильностью употребления терминов.

- Не пытайтесь рассказать побольше за счет ускорения темпа, но и не мямлите.

- Не демонстрируйте излишнего волнения и не напрашивайтесь на сочувствие.

- Будьте особенно внимательны ко всем вопросам преподавателя, к малейшим его замечаниям. И уж ни в коем случае его не перебивайте!

- Не бойтесь дополнительных вопросов – чаще всего преподаватель использует их как один из способов помочь вам или сэкономить время. Если вас прервали, а при оценке ставят в вину пропуск важной части материала, не возмущайтесь, а покажите план своего ответа, где эта часть стоит несколько позже того, на чем вы были прерваны.

- Прежде чем отвечать на дополнительный вопрос, необходимо сначала правильно его понять. Для этого нужно хотя бы немного подумать, иногда переспросить, уточнить: правильно ли вы поняли поставленный вопрос. И при ответе следует соблюдать тот же принцип экономности мышления, а не высказывать без разбора все, что вы можете сказать.

- Будьте доброжелательны и тактичны, даже если к ответу вы не готовы (это вина не преподавателя, а ваша).

ТЕМЫ КОНТРОЛЬНОЙ РАБОТЫ (РЕФЕРАТА)

1. История развития корпоративной социальной ответственности.
2. Динамика эволюции современного бизнеса. Социальные факторы развития современного бизнеса.
3. Стадии развития российского бизнеса.
4. Этапы развития корпоративной социальной ответственности.
5. Отношения компании с заинтересованными лицами в системе корпоративного управления.
6. Ключевые аспекты корпоративного управления.
7. Разработка и применение основных методик определения уровня корпоративной социальной ответственности.
8. Анализ развития социальной ответственности бизнеса в России
9. Влияние на деятельности компаний социально ответственного бизнеса.
10. Инвестиции в развитие человеческого капитала.
11. Особенности взаимодействия бизнеса и государственной власти в современной России.
12. Корпоративная социальная ответственность и репутационный менеджмент.
13. Корпоративная социальная ответственность, социальное партнерство и корпоративное гражданство.
14. Теоретические основы корпоративной социальной политики: определение, основные принципы, подходы.
15. Социально ответственное поведение как основа развития современной компании.
16. Модели корпоративной социальной ответственности: современные подходы.

17. Новые технологии решений социальных проблем на корпоративном уровне
18. Корпоративная социальная ответственность как фактор роста стоимости компании.
19. Социальное инвестирование в корпорациях: сущность, возможности и факторы эффективности.
20. Социальные стратегические альянсы в современной экономике.
21. Соблюдение стандартов КСО и требований по представлению социальной отчетности.
22. Развитие персонала и профессиональная подготовка
23. Охрана здоровья персонала.
24. Корпоративное пенсионное обеспечение.
25. Корпоративные жилищные программы.
26. Спонсорство и благотворительность как инструменты формирования деловой репутации на принципах корпоративной социальной ответственности.
27. Влияние государства на реализацию принципов корпоративной социальной ответственности.
28. Необходимость взаимодействия государства и бизнеса в обеспечении социально ответственного поведения и выполнения социальных обязательств.
29. Роль государства в формировании программ корпоративной социальной ответственности.
30. Организация эффективной системы социальной ответственности в России.

МЕТОДИКА ОЦЕНКИ КОНТРОЛЬНОЙ РАБОТЫ (РЕФЕРАТА)

Проверяемые компетенции: УК-3, УК-8, ПК-1.6

Знать:

- экономические основы поведения организации;
- современные тенденции, основные принципы и направления корпоративной социальной ответственности и отчетности в области КСО.

Уметь:

- учитывать аспекты корпоративной социальной ответственности при разработке и реализации стратегии организации.

Владеть:

- методами анализа формирования социальной ответственности компании; навыками системного подхода к решению социально-экономических проблем.

Критерии оценивания:

- достижение поставленной цели и задач исследования (новизна и актуальность поставленных в реферате проблем, правильность формулирования цели, определения задач исследования, правильность выбора методов решения задач и реализации цели; соответствие выводов решаемым задачам, поставленной цели, убедительность выводов);
- уровень эрудированности автора по изученной теме (знание автором состояния изучаемой проблематики, цитирование источников, степень использования в работе результатов исследований);
- личные заслуги автора реферата (новые знания, которые получены помимо основной образовательной программы, новизна материала и рассмотренной проблемы, научное значение исследуемого вопроса);
- культура письменного изложения материала (логичность подачи материала, грамотность автора);

- культура оформления материалов работы (соответствие реферата всем стандартным требованиям);
- знания и умения на уровне требований стандарта данной дисциплины: знание фактического материала, усвоение общих понятий и идей;
- степень обоснованности аргументов и обобщений (полнота, глубина, всестороннее раскрытие темы, корректность аргументации и системы доказательств, характер и достоверность примеров, иллюстративного материала, наличие знаний интегрированного характера, способность к обобщению);
- качество и ценность полученных результатов (степень завершенности реферативного исследования, спорность или однозначность выводов);
- использование профессиональной терминологии;
- использование литературных источников.

Образец оформления титульного листа контрольной работы (реферата)

МИНОБРНАУКИ РОССИИ
Федеральное государственное бюджетное образовательное учреждение
высшего образования
«Уральский государственный горный университет»

Инженерно-экономический факультет

Кафедра экономики и менеджмента

КОНТРОЛЬНАЯ РАБОТА (РЕФЕРАТ)

по дисциплине
«Корпоративная социальная ответственность»

на тему:

**МОДЕЛИ КОРПОРАТИВНОЙ СОЦИАЛЬНОЙ
ОТВЕТСТВЕННОСТИ: СОВРЕМЕННЫЕ ПОДХОДЫ**

Руководитель:
Власов В.И.
Студент гр. М-21
Артёмова Елена Юрьевна

Екатеринбург – 2021

СОДЕРЖАНИЕ

ВВЕДЕНИЕ.....	3
ВОПРОСЫ ДЛЯ САМОПРОВЕРКИ.....	6
ОСНОВНЫЕ КАТЕГОРИИ ДИСЦИПЛИНЫ.....	12
САМООРГАНИЗАЦИЯ РАБОТЫ С ЛИТЕРАТУРОЙ.....	15
ПОДГОТОВКА ДОКЛАДА С ПРЕЗЕНТАЦИЕЙ.....	19
ПОДГОТОВКА К ПРАКТИКО-ОРИЕНТИРОВАННЫМ ЗАДАНИЯМ.....	24
ПОДГОТОВКА К ДИСКУССИИ	26
ПОДГОТОВКА К ДЕЛОВОЙ ИГРЕ.....	29
ПОДГОТОВКА К НАПИСАНИЮ ЭССЕ.....	32
ПОДГОТОВКА К ПРОМЕЖУТОЧНОЙ АТТЕСТАЦИИ.....	35

ВВЕДЕНИЕ

Самостоятельная работа в высшем учебном заведении - это часть учебного процесса, метод обучения, прием учебно-познавательной деятельности, комплексная целевая стандартизованная учебная деятельность с запланированными видом, типом, формами контроля.

Самостоятельная работа представляет собой плановую деятельность обучающихся по поручению и под методическим руководством преподавателя.

Целью самостоятельной работы студентов является закрепление тех знаний, которые они получили на аудиторных занятиях, а также способствование развитию у студентов творческих навыков, инициативы, умению организовать свое время.

Самостоятельная работа реализует следующие задачи:

- предполагает освоение курса дисциплины;
- помогает освоению навыков учебной и научной работы;
- способствует осознанию ответственности процесса познания;
- способствует углублению и пополнению знаний студентов, освоению ими навыков и умений;
- формирует интерес к познавательным действиям, освоению методов и приемов познавательного процесса,
- создает условия для творческой и научной деятельности обучающихся;
- способствует развитию у студентов таких личных качеств, как целеустремленность, заинтересованность, исследование нового.

Самостоятельная работа обучающегося выполняет следующие функции:

- развивающую (повышение культуры умственного труда, приобщение к творческим видам деятельности, обогащение интеллектуальных способностей студентов);
- информационно-обучающую (учебная деятельность студентов на аудиторных занятиях, неподкрепленная самостоятельной работой, становится мало результативной);
- ориентирующую и стимулирующую (процессу обучения придается ускорение и мотивация);
- воспитательную (формируются и развиваются профессиональные качества бакалавра и гражданина);
- исследовательскую (новый уровень профессионально-творческого мышления).

Организация самостоятельной работы студентов должна опираться на определенные требования, а, именно:

- сложность осваиваемых знаний должна соответствовать уровню развития студентов;
- стандартизация заданий в соответствии с логической системой курса дисциплины;
- объем задания должен соответствовать уровню студента;
- задания должны быть адаптированными к уровню студентов.

Содержание самостоятельной работы студентов представляет собой, с одной стороны, совокупность теоретических и практических учебных заданий, которые должен выполнить студент в процессе обучения, объект его деятельности; с другой стороны - это способ деятельности студента по выполнению соответствующего теоретического или практического учебного задания.

Свое внешнее выражение содержание самостоятельной работы студентов находит во всех организационных формах аудиторной и внеаудиторной деятельности, в ходе самостоятельного выполнения различных заданий.

Функциональное предназначение самостоятельной работы студентов в процессе лекций, практических занятий по овладению специальными знаниями заключается в самостоятельном прочтении, просмотре, прослушивании, наблюдении, конспектировании, осмыслении, запоминании и воспроизведении определенной информации. Цель и планирование самостоятельной работы студента определяет преподаватель. Вся информация осуществляется на основе ее воспроизведения.

Так как самостоятельная работа тесно связана с учебным процессом, ее необходимо рассматривать в двух аспектах:

1. аудиторная самостоятельная работа - лекционные, практические занятия;

2. внеаудиторная самостоятельная работа – дополнение лекционных материалов, подготовка к практическим занятиям, подготовка к участию в деловых играх и дискуссиях, выполнение письменных домашних заданий, Контрольных работ (рефератов и т.п.) и курсовых работ (проектов), докладов и др.

Основные формы организации самостоятельной работы студентов определяются следующими параметрами:

- содержание учебной дисциплины;
- уровень образования и степень подготовленности студентов;
- необходимость упорядочения нагрузки студентов при самостоятельной работе.

Таким образом, самостоятельная работа студентов является важнейшей составной частью процесса обучения.

Методические указания по организации самостоятельной работы и задания для обучающихся по дисциплине «*Корпоративная социальная ответственность*» обращают внимание студента на главное, существенное в изучаемой дисциплине, помогают выработать умение анализировать явления и факты, связывать теоретические положения с практикой, а также облегчают подготовку к выполнению *контрольной работы* и сдаче *зачета*.

Настоящие методические указания позволяют студентам самостоятельно овладеть фундаментальными знаниями, профессиональными умениями и навыками деятельности по профилю подготовки, опытом творческой и исследовательской деятельности, и направлены на формирование компетенций, предусмотренных учебным планом поданному профилю.

Видами самостоятельной работы обучающихся по дисциплине «*Корпоративная социальная ответственность*» являются:

- повторение материала лекций;
- самостоятельное изучение тем курса (в т.ч. рассмотрение основных категорий дисциплины, работа с литературой);
- ответы на вопросы для самопроверки (самоконтроля);
- подготовка к практическим (семинарским) занятиям (в т.ч. подготовка доклада с презентацией, подготовка к выполнению практико-ориентированного задания, подготовка к участию в работе круглого стола, подготовка к деловой игре);
- подготовка к написанию эссе
- подготовка контрольной работы (реферата);
- подготовка к зачету.

В методических указаниях представлены материалы для самостоятельной работы и рекомендации по организации отдельных её видов.

ВОПРОСЫ ДЛЯ САМОПРОВЕРКИ

Тема 1. Концепция ответственности в менеджменте

1. Объясните, какую роль играет ответственность в современном менеджменте?
2. Опишите основные характеристики ответственности. Поясните, как эти характеристики отражают особенности ответственности.
3. Как Вы понимаете организационный статус ответственности? Что может выступать таким организационным статусом ответственности?
4. Что выступает источниками ответственности?
5. Каково влияние образовательного уровня человека на реализацию ответственности?
6. Перечислите основные типы ответственности, дайте их краткую характеристику.
7. Что выступает и может выступать объектом социальной ответственности?
8. Поясните, как формируются система и механизм ответственности.
9. Как взаимосвязаны между собой полномочия, обязанности и ответственность?
10. Каково содержание понятия «корпоративная социальная ответственность»?

Тема 2. Система корпоративной социальной ответственности

1. Дайте определение понятия корпорации как объекта управления.
2. Раскройте основные элементы объекта управления корпоративной культурой.
3. Охарактеризуйте элементы структуры управления корпорацией.
4. На какие основные уровни разделяется корпоративная культура?
5. Проанализируйте условия и средства формирования корпоративной культуры.
6. Какие различают группы источников корпоративной социальной ответственности?
7. Из каких концепций сформировалась комплексная модель корпоративной социальной ответственности?
8. Как рассматривали ответственность бизнеса представители неоклассической экономической школы?
9. Каковы особенности понимания ответственности бизнеса у институциональных экономистов?
10. Как определял А. Керрол КСО в рамках комплексного подхода?
11. Опишите пирамиду А. Кэррола и объясните суть его трехмерной модели.
12. В чем особенности модели С. Вартика и Ф. Кохрена?

13. Какие принципы КСО содержит модель Д. Вуд? Какие принципы корпоративной социальной восприимчивости включены в эту модель?
14. Что такое «экономайзинг» и «экологджайзинг»? Каково должно быть их соотношение со стремлением к власти у корпоративно-ответственной организации?
15. В чем суть стратегического и реагирующего характера корпоративной социальной ответственности?
16. Сформулируйте принципы управления стейкхолдерами М. Кларксона.
17. Почему возникают многосторонние приоритеты социальной ответственности?
18. В чем проявляется влияние корпоративной социальной ответственности на экономику?
19. Чем обусловлена необходимость корпоративной социальной ответственности?
20. Каковы принципы реализации средств социальной ответственности?
21. Какие признаки организационного поведения характеризуют возможность осуществления отношений социальной ответственности?
22. В чем различия понятий «социальная ответственность» и «социальное реагирование»?
23. Назовите основные атрибуты системы КСО и их особенности.
24. Дайте характеристику видов взаимодействия в системе корпоративной социальной ответственности.
25. Какие основные принципы используются при построении системы КСО?

Тема 3. Внутренняя корпоративная социальная ответственность

1. Объясните, почему образование является объектом внутренней социальной ответственности?
2. Какую роль играет интеллектуальный потенциал организации в реализации внутренней социальной ответственности?
3. Как осуществляется управление знаниями в организации и как при этом реализуется внутренняя КСО?
4. В какой мере и каким образом зависит внутренняя КСО от сложившегося в организации коллективного мышления?
5. Какие изменения интеллектуального потенциала, образовательного уровня и мышления определяют внутреннюю социальную ответственность?
6. Какие направления деятельности организации можно отнести к внутренней социальной ответственности?
7. Какие конкретные виды КСО относятся к мерам социальной защиты сотрудников?
8. Какие конкретные виды КСО относятся к развитию человеческого капитала организации?

9. Какие конкретные виды КСО относятся к такому направлению деятельности, как учет интересов работников при принятии важных управленческих решений?
10. Какие конкретные виды КСО включает социально ответственная реструктуризация?
11. Назовите известные Вам экономически выгодные результаты внедрения КСО.
12. Какой должна быть связь внутренней КСО с миссией, целями и стратегией организации?
13. Что такое «социальный бюджет» организации?
14. Что такое «корпоративный кодекс»?
15. В чем заключаются преимущества и недостатки стимулирования работников через социальный пакет?
16. Каким образом связаны между собой понятия «социальное партнерство» и «социальная ответственность бизнеса»?
17. Охарактеризуйте особенности внутренней КСО на российских предприятиях.
18. Назовите препятствия для развития КСО в России.
19. Как можно оценивать результаты внутренней корпоративной социальной ответственности?
20. Какие признаки характеризуют стиль корпоративного поведения?

Тема 4. Внешняя корпоративная социальная ответственность

1. Охарактеризуйте принципы, на основе которых осуществляется реализация внешних социальных программ.
2. Какие направления деятельности компаний обеспечивают их полноценное социально-экономическое развитие?
3. Опишите саморегулирующий тип социально-экономической системы.
4. Раскройте сущность институционального типа социально-экономической системы.
5. В каких формах партнерства на региональном уровне реализуется социальная ответственность?
6. Назовите критерии отбора социальных проектов, которые могут использоваться предприятиями.
7. Дайте характеристику гранта, как формы поддержки внешней среды бизнеса.
8. Какие проблемы использования грантового механизма финансирования образования и науки встречаются в России?
9. Опишите такую форму материальной помощи как льготный заем.
10. Сформулируйте основные направления проектов корпоративной социальной ответственности.
11. Как в обществе оценивается деятельность российских компаний в сфере социальной ответственности?

12. Какие примеры поддержки образования и науки российскими компаниями Вы знаете?
13. Какова роль здравоохранения в реализации корпоративной социальной ответственности?
14. Какие существуют формы и методы поддержки здравоохранения бизнесом?
15. Каковы современные потребности и факторы здорового образа жизни?
16. В чем особенности антистрессового менеджмента и почему он является фактором корпоративной социальной ответственности?
17. Каковы причины стресса, зависящие: от менеджера, от работников? В чем проявляются личные и общегосударственные причины стресса?
18. Зачем обществу необходимо существование и развитие культуры?
19. Какие способы и методы управления социокультурной сферой могут применяться в обществе?
20. Какие основные роли и модели поведения государства по отношению к культуре и искусству встречаются в современной цивилизации?
21. В чем заключаются особенности поддержки культуры в разных странах?
22. Какие формы социальной ответственности выделяют в мировой практике?
23. Какие виды благотворительных фондов существуют в нашем обществе, и чем они отличаются друг от друга?
24. На каком основании разрабатывался международный стандарт ISO 26000:2010?
25. Какую область тем и проблем охватывает международный стандарт ISO 26000:2010?
26. Какие принципы эффективного организационного управления рекомендует международный стандарт социальной ответственности?
27. Каким образом и на основании каких факторов организации определяют приоритеты для действий в сфере социальной ответственности?
28. В чем суть корпоративного волонтерства и каким образом оно встраивается в корпоративную культуру российских компаний?

Тема 5. Ответственность и устойчивое развитие организации

1. Опишите основные концепции развития, выделяемые в современной теории и практике.
2. В каких факторах проявляется устойчивое развитие организации?
3. Какую роль играет КСО в обеспечении устойчивого развития организации?
4. Каковы международные принципы обеспечения устойчивого развития организации?
5. Почему КСО определяет устойчивое развитие организации?
6. Дайте определение деловой репутации. Сравните термины «деловая репутация» и «имидж».

7. Определите процесс управления деловой репутацией и влияние на него корпоративного имиджа.
8. Назовите подходы к определению о оценке деловой репутации и гудвилла. В чем их сходства и различия?
9. Дайте характеристику положительной и отрицательной деловой репутации.
10. По каким направлениям происходит оценка содержания понятия «деловая репутация»?
11. Охарактеризуйте внутренние и внешние составляющие деловой репутации.
12. Когда возникает экономическая опасность для компании?
13. Перечислите отличительные особенности гудвилла.
14. Охарактеризуйте роль КСО в условиях различных кризисов.
15. В чем заключается ключевое отличие «реагирующей» КСО от «стратегической»?
16. Как соотносятся понятия «КСО» и «устойчивое развитие»?
17. Назовите пять уровней КСО и дайте характеристику их содержания.
18. Охарактеризуйте риск возникновения кризиса в зависимости от уровня КСО.
19. Дайте определение источникам конкурентных преимуществ организации.
20. Какие преимущества КСО проявляются в микро, макро и внутренней среде организации?

Тема 6. Эффективность реализации корпоративной социальной ответственности

1. Каким образом соотносятся понятия «деловая этика организации» и «организационная культура»?
2. Можно ли сказать, что соблюдение этических принципов менеджмента формирует социально ответственное поведение руководителей и работников организации?
3. Какими методами формируется система корпоративной этики?
4. Что представляет собой этический кодекс организации?
5. Что отражает показатель эффективности корпоративной социальной ответственности?
6. Какова цель формирования социального отчета организации?
7. Какие стандартные оценки содержит социальный отчет организации?
8. Чем характеризуется механизм осуществления проектов корпоративной социальной ответственности?
9. В чем проявляются результаты социальной ответственности?
10. Какие этапы можно выделить в структуре процесса оценки экономического потенциала социальной ответственности организации?
11. В чем сущность оценки социальной активности корпорации?

12. Чем схожи и чем отличаются понятия «интеллектуальный потенциал» и «интеллектуальный капитал»?
13. В чем состоит взаимосвязь интеллектуального капитала и образования? Каково место и роль интеллектуального капитала в экономике?
14. Дайте характеристику образования как процесса. Какова его роль в благосостоянии человека и развитии предприятия?
15. Сравните между собой личную социальную ответственность и корпоративную социальную ответственность.
16. Дайте характеристику основных видов ответственности.
17. В чем заключаются преимущества использования некоммерческих организаций в реализации КСО?
18. Каковы причины недоверия населения и корпораций к некоммерческим организациям?
19. Назовите основные виды социального предпринимательства.
20. Чем спонсорство отличается от благотворительности?

ОСНОВНЫЕ КАТЕГОРИИ ДИСЦИПЛИНЫ

Тема 1. Концепция ответственности в менеджменте

Глобализация социальная
Глобальная ответственность
Гражданское общество
Корпоративная социальная ответственность
Механизм реализации ответственности
Ответственность
Полномочия
Система ответственности
Социальная безответственность
Социальная ответственность
Социальная политика
Социальный маркетинг

Тема 2. Система корпоративной социальной ответственности

Внешние источники КСО
Внутренние источники КСО
Источники корпоративной социальной ответственности
Корпоративная культура
Корпоративное гражданство
Международный стандарт ISO 26000
Международный стандарт SA 8000
Международный стандарт AA 1000
Международный стандарт КСО-2008 «социальная ответственность. Требования»
Международный стандарт серии ISO 14001 «системы экологического менеджмента»
Система корпоративной социальной ответственности
Социализация
Социальная активность компании
Социальное партнерство
Социальные программы
Стейкхолдеры
Экооджайзинг
Экономайзинг

Тема 3. Внутренняя корпоративная социальная ответственность

Авуары
Внутренние корпоративные социальные программы

Внутренняя корпоративная социальная ответственность
Имидж предприятия
Инициатива в области социальной ответственности
Критерии оценки социальных инвестиций
Самообучающаяся организация
Социальные инвестиции
Социальный пакет
Человеческие ресурсы
Эффективность социальных инвестиций

Тема 4. Внешняя корпоративная социальная ответственность

Административный/социальный бюджет
Благотворительность
Благотворительный маркетинг
Внешняя корпоративная социальная ответственность
Грант
Корпоративное волонтерство
Корпоративные знания
Корпоративные фонды
Корпоративный кодекс
Миссия социально ответственной компании
Приоритеты социальной политики компании
Семейный фонд
Социальный институт
Спонсорство
Стресс
Частный фонд

Тема 5. Ответственность и устойчивое развитие организации

Бренд
Гудвилл
Деловая репутация
Источники конкурентных преимуществ организации
Конкурентные преимущества
Конкурентоспособность
Концепция
Корпоративная репутация
Корпоративный имидж
Местное сообщество
Развитие
Реагирующая корпоративная социальная ответственность
Стратегическая корпоративная социальная ответственность

Устойчивое развитие
Устойчивость развития организации
Факторы устойчивого развития

Тема 6. Эффективность реализации корпоративной социальной ответственности

Верификация
Государственно-частное партнерство
Закупки с включением КСО-индикаторов
Интеллектуальный потенциал
Меценатство
Нефинансовая отчетность (отчетность по устойчивому развитию)
Нефинансовый отчет
Социальный отчет
Стандарт верификации AA1000
Управление знаниями
Фандрейзинг или фандрайзинг
Этика бизнеса
Этичное поведение

САМООРГАНИЗАЦИЯ РАБОТЫ С ЛИТЕРАТУРОЙ

Самостоятельное изучение тем курса осуществляется на основе списка рекомендуемой литературы к дисциплине. При работе с книгой необходимо научиться правильно ее читать, вести записи. Самостоятельная работа с учебными и научными изданиями профессиональной и общекультурной тематики – это важнейшее условие формирования научного способа познания.

Основные приемы работы с литературой можно свести к следующим:

- составить перечень книг, с которыми следует познакомиться;
- перечень должен быть систематизированным (что необходимо для семинаров, что для экзаменов, что пригодится для написания курсовых и выпускных квалификационных работ (ВКР), а что выходит за рамки официальной учебной деятельности, и расширяет общую культуру);
- обязательно выписывать все выходные данные по каждой книге (при написании курсовых и выпускных квалификационных работ это позволит экономить время);
- определить, какие книги (или какие главы книг) следует прочитать более внимательно, а какие – просто просмотреть;
- при составлении перечней литературы следует посоветоваться с преподавателями и руководителями ВКР, которые помогут сориентироваться, на что стоит обратить большее внимание, а на что вообще не стоит тратить время;
- все прочитанные монографии, учебники и научные статьи следует конспектировать, но это не означает, что надо конспектировать «все подряд»: можно выписывать кратко основные идеи автора и иногда приводить наиболее яркие и показательные цитаты (с указанием страниц);
- если книга – собственная, то допускается делать на полях книги краткие пометки или же в конце книги, на пустых страницах просто сделать свой «предметный указатель», где отмечаются наиболее интересные мысли и обязательно указываются страницы в тексте автора;
- следует выработать способность «воспринимать» сложные тексты; для этого лучший прием – научиться «читать медленно», когда понятно каждое прочитанное слово (а если слово незнакомое, то либо с помощью словаря, либо с помощью преподавателя обязательно его узнать). Таким образом, чтение текста является частью познавательной деятельности. Ее цель – извлечение из текста необходимой информации.

От того, насколько осознанна читающим собственная внутренняя установка при обращении к печатному слову (найти нужные сведения, усвоить информацию полностью или частично, критически проанализировать материал и т.п.) во многом зависит эффективность осуществляемого действия. Грамотная работа с книгой, особенно если речь идет о научной литературе, предполагает соблюдение ряда правил, для овладения которыми необходимо настойчиво учиться. Это серьезный, кропотливый труд. Прежде всего, при такой работе невозможен формальный, поверхностный подход. Не механическое заучивание, не простое накопление цитат, выдержек, а сознательное усвоение

прочитанного, осмысление его, стремление дойти до сути – вот главное правило. Другое правило – соблюдение при работе над книгой определенной последовательности. Вначале следует ознакомиться с оглавлением, содержанием предисловия или введения. Это дает общую ориентировку, представление о структуре и вопросах, которые рассматриваются в книге.

Следующий этап – чтение. Первый раз целесообразно прочитать книгу с начала до конца, чтобы получить о ней цельное представление. При повторном чтении происходит постепенное глубокое осмысление каждой главы, критического материала и позитивного изложения; выделение основных идей, системы аргументов, наиболее ярких примеров и т.д. Непременным правилом чтения должно быть выяснение незнакомых слов, терминов, выражений, неизвестных имен, названий. Студентам с этой целью рекомендуется заводить специальные тетради или блокноты. Важная роль в связи с этим принадлежит библиографической подготовке студентов. Она включает в себя умение активно, быстро пользоваться научным аппаратом книги, справочными изданиями, каталогами, умение вести поиск необходимой информации, обрабатывать и систематизировать ее.

Выделяют четыре основные установки в чтении текста:

- информационно-поисковая (задача – найти, выделить искомую информацию);
- усваивающая (усилия читателя направлены на то, чтобы как можно полнее осознать и запомнить, как сами сведения, излагаемые автором, так и всю логику его рассуждений);
- аналитико-критическая (читатель стремится критически осмыслить материал, проанализировав его, определив свое отношение к нему);
- творческая (создает у читателя готовность в том или ином виде – как отправной пункт для своих рассуждений, как образ для действия по аналогии и т.п. – использовать суждения автора, ход его мыслей, результат наблюдения, разработанную методику, дополнить их, подвергнуть новой проверке).

С наличием различных установок обращения к тексту связано существование и нескольких видов чтения:

- библиографическое – просматривание карточек каталога, рекомендательных списков, сводных списков журналов и статей за год и т.п.;
- просмотровое – используется для поиска материалов, содержащих нужную информацию, обычно к нему прибегают сразу после работы со списками литературы и каталогами, в результате такого просмотра читатель устанавливает, какие из источников будут использованы в дальнейшей работе;
- ознакомительное – подразумевает сплошное, достаточно подробное прочтение отобранных статей, глав, отдельных страниц; цель – познакомиться с характером информации, узнать, какие вопросы вынесены автором на рассмотрение, провести сортировку материала;
- изучающее – предполагает доскональное освоение материала; в ходе такого чтения проявляется доверие читателя к автору, готовность принять

изложенную информацию, реализуется установка на предельно полное понимание материала;

- аналитико-критическое и творческое чтение – два вида чтения близкие между собой тем, что участвуют в решении исследовательских задач.

Первый из них предполагает направленный критический анализ, как самой информации, так и способов ее получения и подачи автором; второе – поиск тех суждений, фактов, по которым, или, в связи с которыми, читатель считает нужным высказать собственные мысли.

Из всех рассмотренных видов чтения основным для студентов является изучающее – именно оно позволяет в работе с учебной и научной литературой накапливать знания в различных областях. Вот почему именно этот вид чтения в рамках образовательной деятельности должен быть освоен в первую очередь. Кроме того, при овладении данным видом чтения формируются основные приемы, повышающие эффективность работы с текстом. Научная методика работы с литературой предусматривает также ведение записи прочитанного. Это позволяет привести в систему знания, полученные при чтении, сосредоточить внимание на главных положениях, зафиксировать, закрепить их в памяти, а при необходимости вновь обратиться к ним.

Основные виды систематизированной записи прочитанного:

Аннотирование – предельно краткое связное описание просмотренной или прочитанной книги (статьи), ее содержания, источников, характера и назначения.

Планирование – краткая логическая организация текста, раскрывающая содержание и структуру изучаемого материала.

Тезирование – лаконичное воспроизведение основных утверждений автора без привлечения фактического материала.

Цитирование – дословное выписывание из текста выдержек, извлечений, наиболее существенно отражающих ту или иную мысль автора.

Конспектирование – краткое и последовательное изложение содержания прочитанного. Конспект – сложный способ изложения содержания книги или статьи в логической последовательности. Конспект аккумулирует в себе предыдущие виды записи, позволяет всесторонне охватить содержание книги, статьи. Поэтому умение составлять план, тезисы, делать выписки и другие записи определяет и технологию составления конспекта.

Как правильно составлять конспект? Внимательно прочитайте текст. Уточните в справочной литературе непонятные слова. При записи не забудьте вынести справочные данные на поля конспекта. Выделите главное, составьте план, представляющий собой перечень заголовков, подзаголовков, вопросов, последовательно раскрываемых затем в конспекте. Это первый элемент конспекта. Вторым элементом конспекта являются тезисы. Тезис - это кратко сформулированное положение. Для лучшего усвоения и запоминания материала следует записывать тезисы своими словами. Тезисы, выдвигаемые в конспекте, нужно доказывать. Поэтому третий элемент конспекта - основные доводы, доказывающие истинность рассматриваемого тезиса. В конспекте

могут быть положения и примеры. Законспектируйте материал, четко следуя пунктам плана. При конспектировании старайтесь выразить мысль своими словами. Записи следует вести четко, ясно. Грамотно записывайте цитаты. Цитируя, учитывайте лаконичность, значимость мысли. При оформлении конспекта необходимо стремиться к емкости каждого предложения. Мысли автора книги следует излагать кратко, заботясь о стиле и выразительности написанного. Число дополнительных элементов конспекта должно быть логически обоснованным, записи должны распределяться в определенной последовательности, отвечающей логической структуре произведения. Для уточнения и дополнения необходимо оставлять поля.

Конспектирование - наиболее сложный этап работы. Овладение навыками конспектирования требует от студента целеустремленности, повседневной самостоятельной работы. Конспект ускоряет повторение материала, экономит время при повторном, после определенного перерыва, обращении к уже знакомой работе. Учитывая индивидуальные особенности каждого студента, можно дать лишь некоторые, наиболее оправдавшие себя общие правила, с которыми преподаватель и обязан познакомить студентов:

1. Главное в конспекте не объем, а содержание. В нем должны быть отражены основные принципиальные положения источника, то новое, что внес его автор, основные методологические положения работы. Умение излагать мысли автора сжато, кратко и собственными словами приходит с опытом и знаниями. Но их накоплению помогает соблюдение одного важного правила – не торопиться записывать при первом же чтении, вносить в конспект лишь то, что стало ясным.

2. Форма ведения конспекта может быть самой разнообразной, она может изменяться, совершенствоваться. Но начинаться конспект всегда должен с указания полного наименования работы, фамилии автора, года и места издания; цитаты берутся в кавычки с обязательной ссылкой на страницу книги.

3. Конспект не должен быть «слепым», безликим, состоящим из сплошного текста. Особо важные места, яркие примеры выделяются цветным подчеркиванием, взятием в рамочку, оттенением, пометками на полях специальными знаками, чтобы можно было быстро найти нужное положение. Дополнительные материалы из других источников можно давать на полях, где записываются свои суждения, мысли, появившиеся уже после составления конспекта.

ПОДГОТОВКА ДОКЛАДА С ПРЕЗЕНТАЦИЕЙ

Одной из форм текущего контроля является доклад с презентацией, который представляет собой продукт самостоятельной работы студента.

Доклад с презентацией - это публичное выступление по представлению полученных результатов решения определенной учебно-практической, учебно-исследовательской или научной темы.

Как правило, в основу доклада ложится анализ литературы по проблеме. Он должен носить характер краткого, но в то же время глубоко аргументированного устного сообщения. В нем студент должен, по возможности, полно осветить различные точки зрения на проблему, выразить собственное мнение, сделать критический анализ теоретического и практического материала.

Подготовка доклада с презентацией является обязательной для обучающихся, если доклад презентацией указан в перечне форм текущего контроля успеваемости в рабочей программе дисциплины.

Доклад должен быть рассчитан на 7-10 минут.

Презентация (от англ. «presentation»-представление) -это набор цветных слайдов на определенную тему, который хранится в файле специального формата с расширением PP.

Целью презентации -донести до целевой аудитории полноценную информацию об объекте презентации, изложенной в докладе, в удобной форме.

Перечень примерных тем докладов с презентацией представлен в рабочей программе дисциплины, он выдается обучающимся заблаговременно вместе с методическими указаниями по подготовке. Темы могут распределяться студентами самостоятельно (по желанию), а также закрепляться преподавателем дисциплины.

При подготовке доклада с презентацией обучающийся должен продемонстрировать умение самостоятельного изучения отдельных вопросов, структурирования основных положений рассматриваемых проблем, публичного выступления, позиционирования себя перед коллективом, навыки работы с библиографическими источниками и оформления научных текстов.

В ходе подготовки к докладу с презентацией обучающемуся необходимо:

- выбрать тему и определить цель выступления.

Для этого, остановитесь на теме, которая вызывает у Вас больший интерес; определите цель выступления; подумайте, достаточно ли вы знаете по выбранной теме или проблеме и сможете ли найти необходимый материал;

- осуществить сбор материала к выступлению.

Начинайте подготовку к докладу заранее; обращайтесь к справочникам, энциклопедиям, научной литературе по данной проблеме; записывайте необходимую информацию на отдельных листах или тетради;

- организовать работу с литературой.

При подборе литературы по интересующей теме определить конкретную цель поиска: что известно по данной теме? что хотелось бы узнать? для чего нужна эта информация? как ее можно использовать в практической работе?

- во время изучения литературы следует: записывать вопросы, которые возникают по мере ознакомления с источником, а также ключевые слова, мысли, суждения; представлять наглядные примеры из практики;

- обработать материал.

Учитывайте подготовку и интересы слушателей; излагайте правдивую информацию; все мысли должны быть взаимосвязаны между собой.

При подготовке доклада с презентацией особо необходимо обратить внимание на следующее:

- подготовка доклада начинается с изучения источников, рекомендованных к соответствующему разделу дисциплины, а также специальной литературы для докладчика, список которой можно получить у преподавателя;

- важно также ознакомиться с имеющимися по данной теме монографиями, учебными пособиями, научными информационными статьями, опубликованными в периодической печати.

Относительно небольшой объем текста доклада, лимит времени, отведенного для публичного выступления, обуславливает потребность в тщательном отборе материала, умелом выделении главных положений в содержании доклада, использовании наиболее доказательных фактов и убедительных примеров, исключении повторений и многословия.

Решить эти задачи помогает составление развернутого плана.

План доклада должен содержать следующие главные компоненты: краткое вступление, вопросы и их основные тезисы, заключение, список литературы.

После составления плана можно приступить к написанию текста. Во вступлении важно показать актуальность проблемы, ее практическую значимость. При изложении вопросов темы раскрываются ее основные положения. Материал содержания вопросов полезно располагать в таком порядке: тезис; доказательство тезиса; вывод и т. д.

Тезис -это главное основополагающее утверждение. Он обосновывается путем привлечения необходимых цитат, цифрового материала, ссылок на статьи. При изложении содержания вопросов особое внимание должно быть обращено на раскрытие причинно-следственных связей, логическую последовательность тезисов, а также на формулирование окончательных выводов. Выводы должны быть краткими, точными, достаточно аргументированными всем содержанием доклада.

В процессе подготовки доклада студент может получить консультацию у преподавателя, а в случае необходимости уточнить отдельные положения.

Выступление

При подготовке к докладу перед аудиторией необходимо выбрать способ выступления:

- устное изложение с опорой на конспект (опорой могут также служить заранее подготовленные слайды);

- чтение подготовленного текста.

Чтение заранее написанного текста значительно уменьшает влияние выступления на аудиторию. Запоминание написанного текста заметно сковывает выступающего и привязывает к заранее составленному плану, не давая возможности откликаться на реакцию аудитории.

Короткие фразы воспринимаются на слух, чем длинные.

Необходимо избегать сложных предложений, причастных и деепричастных оборотов. Излагая сложный вопрос, нужно постараться передать информацию по частям.

Слова в речи надо произносить четко и понятно, не надо говорить слишком быстро или, наоборот, растягивать слова. Надо произнести четко особенно ударную гласную, что оказывает наибольшее влияние на разборчивость речи.

Пауза в устной речи выполняет ту же роль, что знаки препинания в письменной. После сложных выводов или длинных предложений необходимо сделать паузу, чтобы слушатели могли вдуматься в сказанное или правильно понять сделанные выводы. Если выступающий хочет, чтобы его понимали, то не следует говорить без паузы дольше чем пять с половиной секунд.

Особое место в выступлении занимает обращение к аудитории. Известно, что обращение к собеседнику по имени создает более доверительный контекст деловой беседы. При публичном выступлении также можно использовать подобные приемы. Так, косвенными обращениями могут служить такие выражения, как «Как Вам известно», «Уверен, что Вас это не оставит равнодушными». Выступающий показывает, что слушатели интересны ему, а это самый простой путь достижения взаимопонимания.

Во время выступления важно постоянно контролировать реакцию слушателей. Внимательность и наблюдательность в сочетании с опытом позволяют оратору уловить настроение публики. Возможно, рассмотрение некоторых вопросов придется сократить или вовсе отказаться от них.

После выступления нужно быть готовым к ответам на возникшие у аудитории вопросы.

Стоит обратить внимание на вербальные и невербальные составляющие общения. Небрежность в жестах недопустима. Жесты могут быть приглашающими, отрицающими, вопросительными, они могут подчеркнуть нюансы выступления.

Презентация

Презентация наглядно сопровождает выступление.

Этапы работы над презентацией могут быть следующими:

- осмыслите тему, выделите вопросы, которые должны быть освещены в рамках данной темы;
- составьте тезисы собранного материала. Подумайте, какая часть информации может быть подкреплена или полностью заменена изображениями, какую информацию можно представить в виде схем;

- подберите иллюстративный материал к презентации: фотографии, рисунки, фрагменты художественных и документальных фильмов, материалы кинохроники, разработайте необходимые схемы;
- подготовленный материал систематизируйте и «упакуйте» в отдельные блоки, которые будут состоять из собственно текста (небольшого по объему), схем, графиков, таблиц и т.д.;
- создайте слайды презентации в соответствии с необходимыми требованиями;
- просмотрите презентацию, оцените ее наглядность, доступность, соответствие языковым нормам.

Требования к оформлению презентации

Компьютерную презентацию, сопровождающую выступление докладчика, удобнее всего подготовить в программе MS PowerPoint.

Презентация как документ представляет собой последовательность сменяющих друг друга слайдов. Чаще всего демонстрация презентации проецируется на большом экране, реже – раздается собравшимся как печатный материал.

Количество слайдов должно быть пропорционально содержанию и продолжительности выступления (например, для 5-минутного выступления рекомендуется использовать не более 10 слайдов).

На первом слайде обязательно представляется тема выступления и сведения об авторах.

Следующие слайды можно подготовить, используя две различные стратегии их подготовки:

1-я стратегия: на слайды выносятся опорный конспект выступления и ключевые слова с тем, чтобы пользоваться ими как планом для выступления. В этом случае к слайдам предъявляются следующие требования:

- объем текста на слайде – не больше 7 строк;
- маркированный/нумерованный список содержит не более 7 элементов;
- отсутствуют знаки пунктуации в конце строк в маркированных и нумерованных списках;

• значимая информация выделяется с помощью цвета, кегля, эффектов анимации.

Особо внимательно необходимо проверить текст на отсутствие ошибок и опечаток. Основная ошибка при выборе данной стратегии состоит в том, что выступающие заменяют свою речь чтением текста со слайдов.

2-я стратегия: на слайды помещается фактический материал (таблицы, графики, фотографии и пр.), который является уместным и достаточным средством наглядности, помогает в раскрытии стержневой идеи выступления. В этом случае к слайдам предъявляются следующие требования:

- выбранные средства визуализации информации (таблицы, схемы, графики и т. д.) соответствуют содержанию;

- использованы иллюстрации хорошего качества (высокого разрешения), с четким изображением (как правило, никто из присутствующих не заинтересован вчитываться в текст на ваших слайдах и всматриваться в мелкие иллюстрации).

Максимальное количество графической информации на одном слайде – 2 рисунка (фотографии, схемы и т.д.) с текстовыми комментариями (не более 2 строк к каждому). Наиболее важная информация должна располагаться в центре экрана.

Обычный слайд, без эффектов анимации, должен демонстрироваться на экране не менее 10 - 15 секунд. За меньшее время аудитория не успеет осознать содержание слайда.

Слайд с анимацией в среднем должен находиться на экране не меньше 40 – 60 секунд (без учета времени на случайно возникшее обсуждение). В связи с этим лучше настроить презентацию не на автоматический показ, а на смену слайдов самим докладчиком.

Особо тщательно необходимо отнестись к оформлению презентации. Для всех слайдов презентации по возможности необходимо использовать один и тот же шаблон оформления, кегль – для заголовков - не меньше 24 пунктов, для информации - не менее 18.

В презентациях не принято ставить переносы в словах.

Наилучшей цветовой гаммой для презентации являются контрастные цвета фона и текста (белый фон – черный текст; темно-синий фон – светло-желтый текст и т. д.).

Лучше не смешивать разные типы шрифтов в одной презентации.

Рекомендуется не злоупотреблять прописными буквами (они читаются хуже).

ПОДГОТОВКА К ПРАКТИКО-ОРИЕНТИРОВАННЫМ ЗАДАНИЯМ

Практико-ориентированные задания выступают средством формирования у студентов системы интегрированных умений и навыков, необходимых для освоения профессиональных компетенций. Это могут быть ситуации, требующие применения умений и навыков, специфичных для соответствующего профиля обучения (знания содержания предмета), ситуации, требующие организации деятельности, выбора её оптимальной структуры личностно-ориентированных ситуаций (нахождение нестандартного способа решения).

Кроме этого, они выступают средством формирования у студентов умений определять, разрабатывать и применять оптимальные методы решения профессиональных задач. Они строятся на основе ситуаций, возникающих на различных уровнях осуществления практики и формулируются в виде производственных поручений (заданий).

Под практико-ориентированными заданиями понимают задачи из окружающей действительности, связанные с формированием практических навыков, необходимых в повседневной жизни, в том числе с использованием элементов производственных процессов.

Цель практико-ориентированных заданий – приобретение умений и навыков практической деятельности по изучаемой дисциплине.

Задачи практико-ориентированных заданий:

- закрепление, углубление, расширение и детализация знаний студентов при решении конкретных задач;
- развитие познавательных способностей, самостоятельности мышления, творческой активности;
- овладение новыми методами и методиками изучения конкретной учебной дисциплины;
- обучение приемам решения практических задач;
- выработка способности логического осмысления полученных знаний для выполнения заданий;
- обеспечение рационального сочетания коллективной и индивидуальной форм обучения.

Важными отличительными особенностями практико-ориентированных задания от стандартных задач (предметных, межпредметных, прикладных) являются:

- значимость (познавательная, профессиональная, общекультурная, социальная) получаемого результата, что обеспечивает познавательную мотивацию обучающегося;
- условие задания сформулировано как сюжет, ситуация или проблема, для разрешения которой необходимо использовать знания из разных разделов основного предмета, из другого предмета или из жизни, на которые нет явного указания в тексте задания;

- информация и данные в задании могут быть представлены в различной форме (рисунок, таблица, схема, диаграмма, график и т.д.), что потребует распознавания объектов;

- указание (явное или неявное) области применения результата, полученного при решении задания.

Кроме выделенных четырех характеристик, практико-ориентированные задания имеют следующие:

1. по структуре эти задания – нестандартные, т.е. в структуре задания не все его компоненты полностью определены;

2. наличие избыточных, недостающих или противоречивых данных в условии задания, что приводит к объемной формулировке условия;

3. наличие нескольких способов решения (различная степень рациональности), причем данные способы могут быть неизвестны учащимся, и их требуется сконструировать.

При выполнении практико-ориентированных заданий следует руководствоваться следующими общими рекомендациями:

- для выполнения практико-ориентированного задания необходимо внимательно прочитать задание, повторить лекционный материал по соответствующей теме, изучить рекомендуемую литературу, в т.ч. дополнительную;

- выполнение практико-ориентированного задания включает постановку задачи, выбор способа решения задания, разработку алгоритма практических действий, программы, рекомендаций, сценария и т. п.;

- если практико-ориентированное задание выдается по вариантам, то получить номер варианта исходных данных у преподавателя; если нет вариантов, то нужно подобрать исходные данные самостоятельно, используя различные источники информации;

- для выполнения практико-ориентированного задания может использоваться метод малых групп. Работа в малых группах предполагает решение определенных образовательных задач в рамках небольших групп с последующим обсуждением полученных результатов. Этот метод развивает навыки сотрудничества, достижения компромиссного решения, аналитические способности.

ПОДГОТОВКА К ДИСКУССИИ

Дискуссия - практическое занятие, в основе его заложены несколько различных точек зрения на один и тот же вопрос, в результате обсуждения которых участники приходят к приемлемым для каждого из них позициям и решениям. Современный образовательный метод по сути своей является «проблемно-ориентированным подходом к обучению и позволяет сфокусировать внимание студентов на анализе и разрешении какой-либо конкретной проблемной ситуации.

Цель дискуссии - раскрыть широкий спектр мнений по выбранной для обсуждения проблеме с разных точек зрения, обсудить неясные и спорные моменты, связанные с данной проблемой, и достичь консенсуса, то есть всестороннее глубокое рассмотрение актуальной проблемы путем ее свободного группового обсуждения.

Неотъемлемые составляющие дискуссии - это:

1. неразрешённый вопрос;
2. равноправное участие представителей всех заинтересованных сторон;
3. выработка приемлемых для всех участников решений по обсуждаемому вопросу.

При проведении дискуссии для достижения положительного результата и создания деловой атмосферы необходимо:

- предусмотреть оптимальное количество участников;
- обеспечить работу технических средств для аудио- и видеозаписи;
- установить регламент выступлений;
- обеспечить соответствующее оформление аудитории.

Методика организации и проведения дискуссии

Обычно выделяют три этапа в организации и проведении «круглого стола»: подготовительный, дискуссионный и завершающий. Для каждого этапа студент должен быть соответствующим образом подготовлен:

1. *Подготовительный этап:*

- выбор проблемы (проблема должна быть острой, актуальной, имеющей различные пути решения). Выбранная для обсуждения проблема может носить междисциплинарный характер, она должна представлять практический интерес для аудитории с точки зрения развития профессиональных компетенций. Тема заранее студенту известна. Тему задает преподаватель;

- подбор модератора (модератор руководит дискуссией, поэтому должен на высоком уровне владеть искусством создания доверительной атмосферы и поддержания дискуссии, а также методом наращивания информации). Студент может быть модератором при должной подготовке и помощи со стороны преподавателя;

- подбор дискутантов;

- подготовка сценария (проведение дискуссии по заранее спланированному сценарию позволяет избежать спонтанности и хаотичности в дискуссии). Сценарий также заранее студенту известен, так как его выполнение

на занятии предполагает дополнительную самостоятельную подготовку вне аудитории.

Сценарий предполагает:

- определение понятийного аппарата (тезауруса);
- краткую содержательную вступительную речь модератора, в которой объявляется тема и спектр затрагиваемых в ее рамках проблем, контекст желаемого обсуждения;
- перечень вопросов дискуссионного характера (до 15 формулировок);
- разработку «домашних заготовок» ответов, подчас противоречивых и неординарных с использованием репрезентативной выборки информации;
- заключительную речь модератора;
- оснащение помещения стандартным оборудованием (аудио - видеотехникой), а также мультимедийными средствами с целью поддержания деловой и творческой атмосферы;
- консультирование участников (позволяет выработать у большинства участников определенные убеждения, которые в дальнейшем будут ими отстаиваться);
- подготовка необходимых материалов (на бумажном или электронном носителях): это могут быть статистические данные, материалы экспресс-опроса, проведенного анализа имеющейся информации с целью обеспечения участников дискуссии.

2. Дискуссионный этап:

- выступление модератора, в котором дается определение проблем и понятийного аппарата (тезауруса), устанавливается регламент, правила общей технологии занятия в форме дискуссии и информирование об общих правилах коммуникации.

К общим правилам коммуникации относятся рекомендации:

- избегай общих фраз;
- ориентируйся на цель (задачу);
- умей слушать;
- будь активен в беседе;
- будь краток;
- осуществляй конструктивную критику;
- не допускай оскорбительных замечаний в адрес собеседника;
- проведение «информационной атаки»: участники высказываются в определенном порядке, оперируя убедительными фактами, иллюстрирующими современное состояние проблемы;
- выступление дискуссионных участников и выявления существующих мнений на поставленные вопросы, акцентирования внимания на оригинальные идеи. С целью поддержания остроты дискуссии рекомендуется формулировать дополнительные вопросы;
- ответы на дискуссионные вопросы;
- подведение модератором мини-итогов по выступлениям и дискуссии: формулирование основных выводов о причинах и характере разногласий по

исследуемой проблеме, способах их преодоления, о системе мер решения данной проблемы.

3. Завершающий этап:

- подведение заключительных итогов ведущим;
- выработка рекомендаций или решений;
- установление общих результатов дискуссии.

ПОДГОТОВКА К ДЕЛОВОЙ ИГРЕ

Деловые игры в учебном процессе относятся к активным формам обучения. Они позволяют решать проблему не только овладения основами наук, но и активного формирования профессиональных компетенций будущих бакалавров (специалистов). Деловая игра – это организованное практическое занятие, моделирующее элементы будущей профессиональной деятельности студента и направленное на формирование и развитие его знаний, умений и владений.

В общем виде, функционально деловая игра выступает как имитационное моделирование деятельности и ролевое взаимодействие по игровым правилам участников в определенном условном времени, в атмосфере неопределенности, при столкновении позиций с разыгрыванием ролей и оцениваем.

Основные признаки деловой игры:

- моделирование профессиональной деятельности;
- наличие ролей;
- система стимулирования;
- общие цели игровых учебных коллективов;
- принятие и реализация решений в учебно-аналитических целях;
- подведение итогов.

Правила поведения во время участия в деловой игре:

- точно выполнять алгоритм задания;
- на индивидуальном уровне игры выполнять всю работу самостоятельно, не вступая в контакт с другими участниками;
- активно и инициативно участвовать в общении, предлагать свои варианты;
- окончательное решение по результатам дискуссии принимается коллективно путем голосования;
- арбитры (эксперты) разрешают возникшие споры, объективно оценивают весь объем работы участников;
- соблюдать дисциплину, корректно выполнять указания арбитров.

При проведении игры все студенты без исключения должны соблюдать главное правило: нет актеров и зрителей – все активные участники.

Подготовка к проведению деловой игры.

Преподаватель – руководитель игры – за необходимое время до ее проведения собирает учебную группу и разъясняет студентам цель, задачи, условия, процедуру, время и место ее проведения, характер подготовительной работы. Необходимо, чтобы студенты имели на руках сценарий деловой игры и предварительно изучили его.

На этом этапе начинается распределение ролей. Ролями должны быть обеспечены все студенты. Это позволит активно задействовать в деловой игре учебную группу полностью. При малочисленности групп допускается их объединение. Самовыдвижение студентов на роли поддерживается.

При нехватке ролей для всех студентов учебной группы вводятся дополнительные роли. Возможно также дублирование ключевых ролей, то есть определение на одну роль двух студентов. В этом случае студенты поочередно исполняют роль. При малочисленности группы число ролей может быть сокращено либо объединены две учебные группы. Определяются также роли экспертов, в задачу которых входит всесторонняя оценка основных элементов проведенной деловой игры.

На данном этапе с участием студентов тщательно прорабатываются основные характеристики и особенности предполагаемых ролей. Студенты могут предложить ввести в игру новые роли, а также внести соответствующие коррективы в предложенную для обсуждения ситуацию. Сложность игровой задачи в том, что нужно максимально точно и полно раскрыть роль каждого участника.

Очень важно, чтобы студенты, выбравшие для себя роли, хорошо представляли себе следующее:

- компетенцию представляемых ими предприятий, организаций (учреждений), должностных лиц и других участников ситуации;
- основные принципы и методы выполнения функциональных обязанностей;
- содержание, реальное состояние самого объекта и предмета обсуждения, проблемы, требующие своего разрешения.

До непосредственного проведения игры студентам предстоит тщательно изучить рекомендованную литературу, необходимые нормативные документы, а также предложенную для обсуждения ситуацию.

Студентам предварительно необходимо подготовить тезисы выступлений, проекты решений, вопросы к участникам с тем, чтобы эти и другие подготовленные документы использовать в ходе игры.

В заключении подготовительного этапа преподаватель дает обобщенные рекомендации, непосредственно обращаясь к студентам:

- получив роль, необходимо, выражаясь языком артистов, осознанно войти в нее, то есть понять и осознать, что от вас требует эта роль, а именно: каких знаний, навыков, умений, а также полномочий, которыми наделено данное должностное лицо. При любых неясностях относительно правового и должностного статуса исполняемой роли необходимо задать вопросы и на индивидуальной консультации выяснить их;
- начиная подготовку к деловой игре, студенту следует вдумчиво, не торопясь вновь прочитать ее сценарий, представить себя в роли соответствующего лица, вообразить, как бы действовал в данной ситуации, если бы реально им был, какими знаниями, навыками и умениями должен был бы обладать, какие полномочия были бы необходимы для успешного исполнения своих обязанностей;
- рекомендуется, не надеясь на память, составить четкую последовательность работы, обстоятельный письменный конспект своего выступления на деловой игре. Само выступление должно быть живым,

интересным, насыщенным по возможности примерами и фактами. Следует быть готовым ответить на вопросы других участников игры;

- на консультации, проводимой накануне игры, необходимо снять все неясности и сомнения, возникшие в процессе подготовки к ней. Можно обговорить с преподавателем вопрос о целесообразности предлагаемой структуры выступления на деловой игре.

- игра будет протекать в строгом соответствии с ее сценарием. При этом всем студентам следует проявлять активность и находчивость, ставить перед участниками игры вопросы, включаться в дискуссии, соблюдая деловой такт. Замечено, что живо, интересно проведенная деловая игра оставляет хорошее впечатление и вызывает интерес к дальнейшему участию в подобных играх.

ПОДГОТОВКА К НАПИСАНИЮ ЭССЕ

Эссе -самостоятельная творческая письменная работа, по форме эссе обычно представляет собой рассуждение –размышление, поэтому в нём используются вопросно-ответная форма изложения, вопросительные предложения, ряды однородных членов, вводные слова, параллельный способ связи предложений в тексте.

Особенности эссе:

- наличие конкретной темы или вопроса;
- личный характер восприятия проблемы и её осмысления;
- небольшой объём;
- свободная композиция;
- непринуждённость повествования;
- внутреннее смысловое единство;
- афористичность, эмоциональность речи.

Цель эссе состоит в развитии навыков самостоятельного творческого мышления и письменного изложения собственных мыслей.

Требования, предъявляемые к эссе

- объём эссе не должен превышать 1–2 страниц;
- эссе должно восприниматься как единое целое, идея должна быть ясной и понятной;
- необходимо писать коротко и ясно. Эссе не должно содержать ничего лишнего, должно включать только ту информацию, которая необходима для раскрытия вашей позиции, идеи;
- эссе должно иметь грамотное композиционное построение, быть логичным, четким по структуре;
- каждый абзац эссе должен содержать только одну основную мысль;
- эссе должно показывать, что его автор знает и осмысленно использует теоретические понятия, термины, обобщения, мировоззренческие идеи;
- эссе должно содержать убедительную аргументацию заявленной по проблеме позиции.

Структура эссе

Структура эссе определяется предъявляемыми к нему требованиями:

- мысли автора эссе по проблеме излагаются в форме кратких тезисов. Тезис - это сужение, которое надо доказать;
- мысль должна быть подкреплена доказательствами, поэтому за тезисом следуют аргументы. Аргументы-это факты, явления общественной жизни, события, жизненные ситуации и жизненный опыт, научные доказательства, ссылки на мнение ученых и др. Лучше приводить два аргумента в пользу каждого тезиса: один аргумент кажется неубедительным, три аргумента могут "перегрузить" изложение, выполненное в жанре, ориентированном на краткость и образность.

- Вступление – суть и обоснование выбора темы. На этом этапе очень важно правильно сформулировать вопрос, на который вы собираетесь найти

ответ. Во вступлении можно написать общую фразу к рассуждению или трактовку главного термина темы или использовать перифразу (главную мысль высказывания).

- Основная часть - ответ на поставленный вопрос. Один параграф содержит: тезис, доказательство, иллюстрации, подвывод, являющийся частично ответом на поставленный вопрос. В основной части необходимо изложить собственную точку зрения и ее аргументировать. Высказывайте своё мнение, рассуждайте, анализируйте, не подменяйте оценку пересказом теоретических источников.

- Заключение, в котором резюмируются главные идеи основной части, подводящие к предполагаемому ответу на вопрос или заявленной точке зрения, делаются выводы.

При написании эссе важно также учитывать следующие моменты:

- вступление и заключение должны фокусировать внимание на проблеме (во вступлении она ставится, в заключении -резюмируется мнение автора);
- необходимо выделение абзацев, красных строк, установление логической связи абзацев: так достигается целостность работы;
- стиль изложения: эссе присущи эмоциональность, экспрессивность, художественность;
- можно использовать эпиграф, который должен согласовываться с темой эссе (проблемой, заключенной в афоризме); пословицы, поговорки, афоризмы других авторов, также подкрепляющие вашу точку зрения, мнение, логику рассуждения; мнения других мыслителей, ученых, общественных и политических деятелей; риторические вопросы.

Алгоритм написания эссе

- 1.Внимательно прочтите тему.
- 2.Определите тезис, идею, главную мысль, которую собираетесь доказывать.
- 3.Подберите аргументы, подтверждающие ваш тезис:
 - а) логические доказательства, доводы;
 - б) примеры, ситуации, случаи, факты из собственной жизни или из литературы;
 - в) мнения авторитетных людей, цитаты.
- 4.Распределите подобранные аргументы.
- 5.Придумайте вступление (введение) к рассуждению (опираясь на тему и основную идею текста, возможно, включив высказывания великих людей, крылатые выражения, пословицы или поговорки, отражающие данную проблему. Можно начать эссе с риторического вопроса или восклицания, соответствующих теме.).
- 6.Изложите свою точку зрения.
7. Сформулируйте общий вывод.

Прежде чем приступить к написанию эссе:

- 1) изучите теоретический материал;
- 2) уясните особенности заявленной темы эссе;
- 3) продумайте, в чем может заключаться актуальность заявленной темы;
- 4) выделите ключевой тезис и определите свою позицию по отношению к нему;

5) определите, какие теоретические понятия, научные теории, термины помогут вам раскрыть суть тезиса и собственной позиции;

6) составьте тезисный план, сформулируйте возникшие у вас мысли и идеи

При написании эссе:

1) напишите эссе в черновом варианте, придерживаясь оптимальной структуры;

2) проанализируйте содержание написанного;

3) проверьте стиль и грамотность, композиционное построение эссе, логичность и последовательность изложенного;

4) внесите необходимые изменения и напишите окончательный вариант.

Когда вы закончите писать эссе, ответьте для себя на следующие вопросы:

- Раскрыта ли основная тема эссе?
- Правильно ли подобрана аргументация для эссе?
- Есть ли стилистические недочеты?
- Использованы ли вами все имеющиеся у вас информационные ресурсы?
- Корректно ли изложена в эссе ваша точка зрения?
- Обратили ли вы внимание на правописание, грамматику, когда писали эссе?
- Обсудили ли вы написанное вами эссе с учителем?
- Какой формат вы выбрали для своего эссе?
- Какой опыт вы приобрели, когда работали над своим эссе?

ПОДГОТОВКА К ПРОМЕЖУТОЧНОЙ АТТЕСТАЦИИ

При подготовке к *зачету* по дисциплине «Корпоративная социальная ответственность» обучающемуся рекомендуется:

1. повторить пройденный материал и ответить на вопросы, используя конспект и материалы лекций. Если по каким-либо вопросам у студента недостаточно информации в лекционных материалах, то необходимо получить информацию из раздаточных материалов и/или учебников (литературы), рекомендованных для изучения дисциплины «Корпоративная социальная ответственность».

Целесообразно также дополнить конспект лекций наиболее существенными и важными тезисами для рассматриваемого вопроса;

2. при изучении основных и дополнительных источников информации в рамках выполнения заданий на *зачете* особое внимание необходимо уделять схемам, рисункам, графикам и другим иллюстрациям, так как подобные графические материалы, как правило, в наглядной форме отражают главное содержание изучаемого вопроса;

3. при изучении основных и дополнительных источников информации в рамках выполнения заданий на *зачете* (в случаях, когда отсутствует иллюстративный материал) особое внимание необходимо обращать на наличие в тексте словосочетаний вида «во-первых», «во-вторых» и т.д., а также дефисов и перечислений (цифровых или буквенных), так как эти признаки, как правило, позволяют структурировать ответ на предложенное задание.

Подобную текстовую структуризацию материала слушатель может трансформировать в рисунки, схемы и т. п. для более краткого, наглядного и удобного восприятия (иллюстрации целесообразно отразить в конспекте лекций – это позволит оперативно и быстро найти, в случае необходимости, соответствующую информацию);

4. следует также обращать внимание при изучении материала для подготовки к *зачету* на словосочетания вида «таким образом», «подводя итог сказанному» и т.п., так как это признаки выражения главных мыслей и выводов по изучаемому вопросу (пункту, разделу). В отдельных случаях выводы по теме (разделу, главе) позволяют полностью построить (восстановить, воссоздать) ответ на поставленный вопрос (задание), так как содержат в себе основные мысли и тезисы для ответа.

МИНОБРНАУКИ РОССИИ

ФГБОУ ВО «Уральский государственный горный университет»



МЕТОДИЧЕСКИЕ РЕКОМЕНДАЦИИ ПО ВЫПОЛНЕНИЮ КУРСОВОГО ПРОЕКТА

ИНВЕСТИЦИОННОЕ ПРОЕКТИРОВАНИЕ

Направление подготовки
38.03.02 Менеджмент

Профиль
Производственный менеджмент

квалификация выпускника: **бакалавр**

Авторы: Дроздова И.В., доцент, к.э.н., Ляпцев Г.А., доцент, к.э.н.

Одобрены на заседании кафедры

Рассмотрены методической комиссией

Экономики и менеджмента

Инженерно-экономического факультета

(название кафедры)

(название факультета)

Зав. кафедрой

Председатель

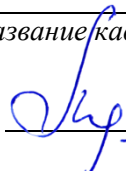
(подпись)

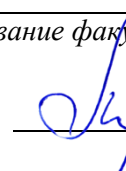
(подпись)

Мочалова Л.А.

Мочалова Л.А.

(Фамилия И.О.)

(Фамилия И.О.)

Протокол № 1 от 09.09.2021

Протокол № 1 от 29.09.2021

(Дата)

(Дата)

Екатеринбург

ВВЕДЕНИЕ

Данные методические рекомендации необходимы для студентов бакалавриата по направлению подготовки *38.03.02 Менеджмент* профиля *Производственный менеджмент* по дисциплине «*Инвестиционное проектирование*» в рамках подготовки и защиты курсового проекта.

В методических рекомендациях содержатся особенности организации подготовки курсового проекта, требования к его оформлению, а также порядок защиты и критерии оценки.

1. ОРГАНИЗАЦИЯ ПОДГОТОВКИ КУРСОВОГО ПРОЕКТА

1.1. Цели и задачи курсового проекта

Целью данного проекта является развитие навыков расчета основных показателей оценки коммерческой эффективности инвестиционного проекта.

Экономические расчёты в должны обеспечить решение следующих вопросов:

1. Дать характеристику инвестиционного проекта.
2. Привести в соответствие исходную информацию, необходимую для выполнения расчетов.
3. Выполнить обоснование и провести расчет инвестиций в основной и оборотный капитал, определить общую сумму вложений в проект.
4. Провести финансовую оценку состоятельности проекта.
5. Выполнить экономическую оценку эффективности инвестиций.
6. Сделать заключение по полученным результатам оценки о целесообразности, выгоды и степени риска инвестиционного проекта.

Для получения реальных результатов экономические расчёты должны производиться на основе действующих технически обоснованных норм, нормативов, цен, тарифных ставок и должностных окладов, стоимости машин и оборудования, достоверной статистической информации.

Для выполнения курсового проекта по дисциплине «*Инвестиционное проектирование*» необходимо по индивидуальным данным задания выполнить расчет инвестиционных и текущих (эксплуатационных) затрат, связанных с реализацией данной деятельности, а также произвести оценку коммерческой эффективности инвестиций.

Курсовой проект выполняется по предлагаемой ниже методике.

Подготовка курсового проекта по дисциплине «*Инвестиционное проектирование*» студентами направления подготовки *38.03.02 Менеджмент* является

важным этапом образовательного процесса, в ходе которого закладываются компетенции, позволяющие студенту оценивать реальный инвестиционный проект. Курсовой проект по дисциплине «*Инвестиционное проектирование*» должен быть выполнен в форме самостоятельно проведенного исследования и продемонстрировать способность студента грамотно пользоваться литературой, умение обобщать и анализировать собранную информацию, критически оценивать существующие идеи, теории и концепции, излагать свои мысли, грамотно структурировать материал.

Задачами выполнения курсового проекта по дисциплине «*Инвестиционное проектирование*»:

- расширение и закрепление теоретических знаний, полученных студентами в процессе лекционных и практических занятий по дисциплине;
- углубленное изучение отдельных разделов дисциплины;
- овладение навыками работы со специальной экономической литературой (монографии, брошюры, журналы, газеты и др.);
- формирование умения применить на практике методику расчета основных показателей финансовой и экономической оценки эффективности инвестиционного проекта.

1.2. Типовая тема и структура курсового проекта

Типовая тема курсового проекта: «Оценка коммерческой эффективности инвестиционного проекта».

Структура курсового проекта:

Структура курсового проекта:

ВВЕДЕНИЕ

I ТЕОРЕТИЧЕСКИЙ ВОПРОС

II ПРАКТИЧЕСКОЕ (РАСЧЕТНОЕ) ЗАДАНИЕ

1. ХАРАКТЕРИСТИКА ПРОЕКТА

1.1. Общие сведения о предприятии - субъекте хозяйствования, характеристика его деятельности, представление процессов производства и реализации продукции (работ, услуг)

1.2. Характеристика продукции предприятия, ее потребительские свойства и конкурентные преимущества

1.3. Исходные данные для выполнения расчетов и оценки основных результатов

2. РАСЧЕТ ИНВЕСТИЦИОННЫХ ИЗДЕРЖЕК В ОСНОВНОЙ И ОБОРОТНЫЙ КАПИТАЛ

2.1. Определение потребности в основном капитале

2.1.1. Нормирование текущих активов (ТА)

2.1.2. Нормирование текущих пассивов (ТП)

3. ФИНАНСОВАЯ ОЦЕНКА ИНВЕСТИЦИОННОГО ПРОЕКТА

- 3.1. План доходов и расходов
- 3.2. Источники финансирования проекта
- 3.3. План денежных потоков (потоков реальных денег)
- 3.4. Балансовый план
- 3.5. Коэффициентный финансовый анализ

4. ЭКОНОМИЧЕСКАЯ ОЦЕНКА ИНВЕСТИЦИОННОГО ПРОЕКТА

- 4.1. Определение показателей экономической эффективности инвестиций с учетом фактора времени (дисконтирования)
- 4.2. Расчет ВНД проекта и оценка риска

СПИСОК РЕКОМЕНДУЕМОЙ ЛИТЕРАТУРЫ

ЗАКЛЮЧЕНИЕ

ПРИЛОЖЕНИЯ

2. РЕКОМЕНДАЦИИ ПО ПОДГОТОВКЕ И ПРИМЕРЫ РАЗДЕЛОВ КУРСОВОГО ПРОЕКТА

I. ТЕОРЕТИЧЕСКАЯ ЧАСТЬ

Теоретическая часть представляет собой реферат на заданную преподавателем тему. Реферат должен быть объемом 15-20 страниц (шрифтом 14 пт в 1,5 интервала) и оценивается по следующим критериям:

- 1) авторский взгляд на проблему;
- 2) умение выделить объект, предмет, сформулировать проблемы, рассматриваемые в реферате;
- 3) уровень аргументации;
- 4) полнота раскрытия темы;

Тема теоретической части проекта выбирается студентом в соответствии с вариантом задания (по порядковому номеру в списке учебной группы). Перечень тем приводится ниже:

Темы теоретической части задания по вариантам:

№ Варианта	Тема
1.	Основные понятия проектного менеджмента.
2.	История развития проектного управления.
3.	Понятие и классификация инвестиционных проектов.
4.	Системный подход к управлению проектами.
5.	Особенности управления проектами в России.
6.	Жизненный цикл инвестиционного проекта.
7.	Структура проекта.
8.	Внешняя среда проекта.
9.	Участники проекта.
10.	Администрирование проекта

11. Организация работ на стадии разработки проекта.
12. Инициация бизнес - идеи и разработка концепции инвестиционного проекта.
13. Исследование инвестиционных возможностей.
14. Проектный анализ.
15. Бизнес-план проекта.
16. Цели, назначение и виды планов
17. Структура декомпозиции работ.
18. Сетевое планирование в проектном управлении.
19. Календарное планирование в проектном управлении.
20. Порядок разработки и состав проектно-сметной документации.
21. Типы и задачи проектных фирм.
22. Способы и источники финансирования проекта.
23. Организация проектного финансирования.
24. Планирование затрат по проекту.
25. Порядок разработки смет.
26. Контроль за исполнением бюджета проекта.
27. Типы контрактов.
28. Организация подрядных торгов.
29. Регулирование материально-технического обеспечения проекта.
30. Организационная структура управления проектами.
31. Контроль и регулирование при реализации проекта.
32. Управление изменениями.
33. Обеспечение качества проекта.
34. Управление завершением проекта.
35. Взаимодействие участников проекта.
36. Управляющий проектом.
37. Команда проекта.
38. Руководство и лидерство. основные стили поведения руководителей.
39. Понятие инвестиционного климата и параметры его характеризующие.
40. Отечественные и зарубежные методики оценки инвестиционного климата на макро-, мезо- и микроуровне.
41. Стандарты управления проектами.
42. Компьютерное сопровождение проектов.
43. Критерии оценки профессионалов по управлению проектами.
44. Международные стандарты и сертификация в области управления проектами.
45. Обзор стандартов проектного управления: PMBOK, PMI, IPMA, P2M, GPBSPM, SAPR3, OPM3, ISO10006:2003, PRINCE2

Теоретическая часть курсового проекта оформляется в формате А4 вместе с практической. Она включает введение, основные разделы по заданной теме, заключение, список литературы, необходимые приложения, иллюстрации, графический материал. Содержание и представление теоретической части учитывается руководителем при общей оценке курсового проекта.

II. ПРАКТИЧЕСКАЯ (РАСЧЕТНАЯ) ЧАСТЬ

Практическая часть курсового проекта выполняется студентом в соответствии с индивидуальным заданием. Ее целью является освоение методики оценки коммерческой эффективности инвестиционного проекта по заданным условиям. Примерная структура и форма представления исходных данных представлена ниже:

Вариант №

В открытом акционерном обществе предполагается реализация инвестиционного проекта со следующими характеристиками и параметрами.

1. Инвестиции в основной капитал (основные фонды)	7 000 тыс. руб.
2. Инвестиции в оборотный капитал – определить	
3. Источники финансирования проекта	75% от стоимости проекта
3.1 Собственные средства	
3.2 Заемные средства (ставка кредитования номинальная 21% годовых)	25% от стоимости проекта
4. Годовые темпы инфляции	
5. Годовая номинальная ставка по депозитным вкладам	
6. Годовые эксплуатационные затраты	11%
В т.ч. 6.1. Расходы на оплату труда	16%
6.2 Социально-страховые взносы	37 000 тыс. руб.
6.3. Материальные затраты	7 200 тыс. руб.
6.4. Прочие (в том числе амортизация)	
7. Годовая выручка от реализации продукции без НДС	1886 тыс. руб.
8. Срок использования основных фондов	20500 тыс. руб.
9. Нормативы запасов и платежей в днях для нормирования текущих активов и пассивов принимаются по усмотрению студента	7414 тыс. руб.
10. Календарный график	
10.1. Строительство – один год (12 месяцев)	41500 тыс. руб.
10.2. Выпуск продукции, начиная со второго года реализации проекта, в течение десяти лет	10 лет

Все расчеты выполняются студентом последовательно и представляются в форме таблиц, приведенных ниже, сопровождаются необходимыми пояснениями, ссылками на используемые формулы, в соответствии с заданными условиями и исходными данными. Порядок выполнения расчетов, методические рекомендации и указания к ним приводятся далее.

1. РАСЧЕТ ИНВЕСТИЦИОННЫХ ИЗДЕРЖЕК В ОСНОВНОЙ И ОБОРОТНЫЙ КАПИТАЛ

1.1. Определение потребности в основном капитале

Инвестиции в основной капитал включают в себя: затраты на капитальное строительство, стоимость приобретаемого основного и вспомогательного оборудования и т.д. В данном проекте стоимость инвестиций в основной капитал принимается на основе варианта индивидуального задания. Данные представляются в таблице 1.

Таблица 1.

Инвестиции в основной капитал

Виды вложений (затрат)	Кол-во	Цена единицы, руб.	Сумма, тыс. руб.
1.			
2.			
...			
Итого инвестиции в основной капитал			

Для планирования инвестиций в оборотный капитал необходимо определить показатели продаж и затрат. В соответствии с вариантом индивидуального задания принимаются показатели годовой выручки от реализации продукции без НДС и годовые эксплуатационные затраты (полная себестоимость). Данные представляются в таблицах 2,3.

Таблица 2.

Программа производства и реализации продукции

Наименование продукции (вид)	Объем производства и реализации	Цена единицы, руб.	Сумма, тыс. руб.
1.			
2.			
...			
Итого выручка без НДС (В)			
НДС в выручке (НДС = 0,18 × В)			
Итого выручка с НДС (В _{сНДС} = В+НДС)			

В данном проекте выручка принимается постоянной (без учета изменения цен).

Таблица 3.

Себестоимость годового выпуска товарной продукции

Статьи расходов	Сумма, тыс. руб.	Удельный вес затрат (структура), %
1. Материальные затраты		
2. Расходы на оплату труда		
3. Социально-страховой взнос		
4. Амортизация		
5. Прочие расходы (налоги, платежи, включаемые в себестоимость, административно-управленческие и торгово-административные расходы).		
5.1. Сумма платежей, налогов, включаемых в себестоимость		
Итого полная себестоимость		100

При расчете себестоимости продукции необходимо выделить амортизационные отчисления из состава прочих затрат. Размер амортизационных отчислений (A_r) определить линейным методом начисления из расчета:

$$A_r = I_{\text{осн}}/T_n,$$

где $I_{\text{осн}}$ – инвестиции в основной капитал,

T_n – нормативный срок использования основных фондов.

Сумма платежей, налогов, включаемых в себестоимость может быть выделена из состава прочих затрат в размере 15-20% от данной статьи.

1.2. ОПРЕДЕЛЕНИЕ ПОТРЕБНОСТИ В ОБОРОТНОМ КАПИТАЛЕ

Потребность в оборотном капитале определяется в следующем порядке:

1. Определяется сумма оборотных средств, необходимых для функционирования предприятия, путем нормирования текущих активов (ТА);
2. Определяется сумма краткосрочной кредиторской задолженности путем нормирования текущих пассивов (П), которая может быть использована для текущего финансирования оборотных средств.
3. Определяется величина чистого оборотного капитала (ЧОК):

$$\text{ЧОК} = \text{ТА} - \text{П}$$

4. Определяется размер инвестиций в оборотный капитал для каждого периода осуществления проекта, для чего из величины ЧОК планируемого периода вычитается величина ЧОК предыдущего периода.

1.3. НОРМИРОВАНИЕ ТЕКУЩИХ АКТИВОВ (ТА)

1.3.1. Производственные запасы сырья и материалов:

$$A_1 = \frac{\text{МАТ}}{Д} \cdot t_1,$$

где A_1 – норматив оборотных средств в производственные запасы сырья, материалов, руб.;

МАТ – стоимость сырья и материалов за рассматриваемый период, руб./год;

Д – длительность рассматриваемого периода, год – 360 дней;

t_1 – норматив запасов сырья и материалов, равный времени нахождения сырья и материалов на складе в виде текущих и гарантийных запасов, дни.

$$t_1 = (d + \frac{q}{2}),$$

где d – величина страхового запаса, дни;

q – периодичность поставок, дни.

1.3.2. Незавершенное производство:

$$A_2 = \frac{\text{МАТ} + \text{РОТ}}{Д} \cdot t_2,$$

где A_2 – норматив оборотных средств в незавершенное производство, руб.;

РОТ – расходы на оплату труда с начислениями за рассматриваемый период, руб./год;

t_2 – длительность технологического цикла, дни.

1.3.3. Готовая продукция:

$$A_3 = \frac{В}{Д} \cdot \frac{t_3}{2},$$

где A_3 – норматив оборотных средств в готовую продукцию на складе, руб.;

РЕАЛ – выручка от реализации продукции без НДС за рассматриваемый период, руб. за год;

t_3 – время хранения готовой продукции на складе, дни.

1.3.4. Дебиторская задолженность:

$$A_4 = \frac{Вс\ ндс}{Д} \cdot t_4,$$

где A_4 – норматив дебиторской задолженности (счета к получению), руб.;

Всндс – выручка от реализации продукции с НДС за рассматриваемый период, руб.;

t_4 – норматив дебиторской задолженности (величина задержки платежей), дни.

1.3.5. Резерв денежных средств:

$$A_5 = \frac{\text{Зпр.сб.} - \text{МАТ}}{Д} \cdot t_5,$$

где A_5 – резерв денежных средств, руб.;

Зпр.сб. – затраты на производство и сбыт продукции за рассматриваемый период, руб./год;

t_5 – норматив резерва денежных средств в кассе, на р/счете (покрытие потребности в денежных средствах), дни.

Сумма текущих активов (ТА) определяется как:

$$ТА = A_1 + A_2 + A_3 + A_4 + A_5$$

1.4. НОРМИРОВАНИЕ ТЕКУЩИХ ПАССИВОВ (ТП)

1.4.1. Кредиторская задолженность за сырье, материалы, топливо, энергию

$$П_1 = \frac{МАТ}{Д} \cdot T_1,$$

где $П_1$ – норма кредиторской задолженности за сырье, материалы, руб.;

T_1 – норматив кредиторской задолженности равный интервалу между расчетами с поставщиками сырья и материалов, дни;

1.4.2. Задолженность по оплате труда персонала

$$П_2 = \frac{ФЗП}{Д} \cdot \frac{T_2}{2},$$

где $ФЗП$ – фонд заработной платы персонала за рассматриваемый период, руб./год;

T_2 – интервал между выплатами заработной платы персоналу, дни.

1.4.3. Задолженность перед бюджетом

$$П_3 = \frac{ПБ}{Д} \cdot \frac{T_3}{2},$$

где $П_3$ – норматив задолженности перед бюджетом, руб.;

$ПБ$ – сумма платежей в бюджет за рассматриваемый период, руб./год;

T_3 – норматив задолженности перед бюджетом равный интервалу между перечислениями в бюджет, дни.

$$ПБ = НДС + Н_{\text{вкл. в себ}} + Н_{\text{им}} + Н_{\text{пр}}$$

Расчет налогов для определения платежей в бюджет:

НДС, перечисляемый в бюджет

$$НДС = НДС_{\text{от реал.}} - НДС_{\text{упл. за матер.}}$$

где $НДС_{\text{от реал.}}$ – НДС в выручке от реализации;

$НДС_{\text{упл. за матер.}}$ – НДС в материальных затратах

Налог на имущество:

$$Н_{\text{им}} = C_{\text{ст}} \times S_{\text{им}} / 100,$$

$$C_{\text{ст}} = \frac{\text{Соф нач.года} + \text{Соф кон.год}}{2}.$$

где $S_{\text{фнач.года}}$ – стоимость основных фондов на начало года, определенная по остаточной стоимости;

$S_{\text{ф кон.года}}$ - стоимость основных фондов на конец года, определенная по остаточной стоимости;

$S_{\text{сг}}$ – среднегодовая стоимость основных фондов

$S_{\text{ним}}$ - ставка налога на имущество, %.

Для каждого года реализации проекта расчет налога на имущество сводится в таблицу 4:

Таблица 4

Расчет налога на имущество

год	$S_{\text{нг}}$	$A_{\text{г}}$	$S_{\text{кг}}$	$S_{\text{сг}}$	$N_{\text{ним}}$
1					
2					
3					
4					
5					
6					
7					
8					
9					
10					

В первый год реализации проекта налог на имущество не начисляется. На начало года, с которого начинается производство и реализация продукции $S_{\text{нг}}$ равна сумме инвестиций в основной капитал (по данным табл.1).

Налог на прибыль:

$$N_{\text{пр}} = (B - Z_{\text{пр.сб.}} - N_{\text{им}}) \cdot S_{\text{пр}}, \%$$

где $S_{\text{пр}}$ – ставка налога на прибыль, %

Для каждого года реализации проекта расчет налога на прибыль сводится в таблицу 5.:

Таблица 5.

Расчет налога на прибыль

год	B	$Z_{\text{пр.сб}}$	$N_{\text{им}}$	$N_{\text{пр}}$
1				
2				
3				
4				
5				
6				
7				
8				
9				
10				

3. **Налоги, включаемые в себестоимость (Н вкл.всех.)** принимаются по данным таблицы

Платежи в бюджет (ПБ):

$$ПБ = НДС + Н_{вкл\ в\ с/с} + Н_{им} + Н_{пр}$$

Для каждого года реализации проекта расчет платежей в бюджет и норматива задолженности перед бюджетом сводится в таблицу 6:

Таблица 6.

Расчет платежей в бюджет и норматива задолженности перед бюджетом

год	НДС	Н _{вкл\ в\ с/с}	Н _{им}	Н _{пр}	ПБ	П _з
1						
2						
3						
4						
5						
6						
7						
8						
9						
10						
...						
N						

N – количество лет в расчетном периоде.

1.4.4. Задолженность перед внебюджетными фондами

Данный норматив рассчитывается в случае, если отчисления во внебюджетные фонды не включены в состав Н_{вкл\ в\ с/с}.

$$П_4 = \frac{ВФ}{Д} \cdot \frac{T_4}{2},$$

где П₄ – норматив задолженности перед внебюджетными фондами, руб.;

ВФ – сумма платежей во внебюджетные фонды (соц.- страх. взнос) за рассматриваемый период, руб.;

T₄ – норматив платежей во внебюджетные фонды, дни.

Сумма текущих пассивов (ТП)

$$ТП = П_1 + П_2 + П_3 + П_4$$

Результаты расчетов сводятся в таблицу (табл. 7).

2. ФИНАНСОВАЯ ОЦЕНКА ИНВЕСТИЦИОННОГО ПРОЕКТА

2.1. План доходов и расходов

План доходов и расходов составляется для представления динамики формирования в проекте собственных средств (чистой прибыли), необходимых для самофинансирования. Данные расчетов приводятся в таблице 8.

Таблица 8.

План доходов и расходов

Наименование показателей	Расчетный период, лет									
	1-год	2-год	3-год	4-год	5-й год	6-й год	7-й год	8-й год	9-й год	10-й год
Доходы:										
1. Выручка от реализации без НДС (В)										
Расходы:										
1. Полная с/с (Зпр.сб.)										
2. Налог на имущество (Ним)										
3. Налог на прибыль (Н пр)										
Чистая прибыль (ЧП)										

Чистая прибыль определяется как:

$$\text{ЧП} = \text{В} - \text{Зпр.сб.} - \text{Н}_{\text{им}} - \text{Н}_{\text{пр}}$$

2.1.2. Источники финансирования проекта

В данном разделе в соответствии с исходными данными, условиями финансирования проекта необходимо распределить общую сумму инвестиций по источникам финансирования. Данные сводятся в таблицу (табл.9.):

Таблица 9.

Условия финансирования проекта		
Показатели		Значение
Общая сумма инвестиций		
Собственные средства инвестора:		
доля, %		
сумма собственных средств в составе общей суммы инвестиций, тыс. руб.		
Заемные средства:		
доля, %		
Кредит, тыс. руб.		
Годовая номинальная ставка кредитования, %		
(год строительства (1-ый) – льготный, т.е. % - ты не начисляются и погашение кредита не производится)		
Годовая номинальная ставка по депозитным вкладам, %		
Годовой темп инфляции, %		

Условия финансирования проекта учитываются при определении состава инвестиций по источникам финансирования (сумма собственных и заемных средств), составления графика погашения и обслуживания кредита, расчета показателей дисконтирования денежных потоков (потоков реальных денег).

Составляем план денежных поступлений и выплат (табл.10)

2. Инвестиции в оборотный капитал										
Итого отток от операционной деятельности										
Сальдо от инвестиционной деятельности										
Финансовая деятельность										
Приток:										
1. Собственные средства										
2. Заемные средства (кредит)										
Итого приток от финансовой деятельности										
Отток:										
1. Выплаты % - в по кредиту										
2. Возврат основного долга по кредиту										
Итого отток от финансовой деятельности										
Сальдо от финансовой деятельности										
Суммарное сальдо (от 3-х видов деятельности – операционной, инвестиционной, финансовой деятельности)										
Суммарное сальдо нарастающим итогом										

Для расчета выплат процентов и возврата основного долга по кредиту составляется график погашения и обслуживания кредита (таблица 10.1).

Основные подходы к планированию графика погашения и обслуживания кредита при инвестиционном планировании:

1. В качестве денежных средств, используемых на погашение кредита, рассматривается чистая прибыль и амортизация

2. Расчетная ставка кредитования зависит от метода учета инфляции:

2.1. В постоянных ценах ставка кредитования реальная ($E_{\text{реальн}} = E_{\text{ном}} - I$)

2.2. В прогнозных ценах ставка кредитования номинальная ($E_{\text{ном}} = E_{\text{реальн}} + I$)

3. ЮНИДО и Всемирный банк рекомендует резервировать денежные средства при расчете графика погашения кредита.

Размер резерва денежных средств зависит от степени риска проекта и определяется коэффициентом покрытия долга (КПД):

КПД = Ден. средства, имеющиеся у инвестора в виде ЧП и АО (сальдо от операционной деятельности) / Ден. средства, направленные инвестором на погашение и обслуживание кредита

ЮНИДО рекомендует следующие значения КПД:

- для проектов со средней степенью риска - 1,5;

- для проектов с высокой степенью риска – 2,5-3;

В нашем проекте КПД принимается равным 1,5

Таблица 10.1.

График погашения и обслуживания кредита

Показатели	1 год	2 год	3 год	4 год
1. Сумма кредита, тыс. руб	Заемные средства			
2. Ставка кредитования E, % ($E = N_{\text{кр}} - I$)	%	%	%	%
3. Денежные средства, направленные инвестором на погашение и обслуживание кредита, тыс. руб.		(сальдо потока от операционной деятельности 2-го года / КПД)	(сальдо потока от операционной деятельности 3-го года / КПД)	(сальдо потока от операционной деятельности 4-го года / КПД)
4. Начисленные проценты по кредиту, тыс. руб.				
5. Выплаты %-в по кредиту, тыс. руб.				
6. Возврат основного долга по кредиту, тыс. руб.				
7. Остаток основного долга по кредиту, тыс. руб.				

Выводы по плану денежных и выплат поступлений делаются по результатам расчета показателей суммарного сальдо (от 3-х видов деятельности – операционной, инвестиционной, финансовой деятельности) и суммарного сальдо нарастающим итогом за весь расчетный период. Необходимо оценить динамику формирования денежных потоков по соотношению притоков и оттоков денежных средств, изменение сальдо.

2.3. Балансовый план

Балансовый план составляется для определения состава, стоимости имущества и источников его формирования. В данном курсовом проекте он составляется на тот год, в котором начинается производство и реализация продукции:

Таблица 11.

Балансовый план

Активы	Пассивы
1. Внеоборотные активы: (табл.1)	1. Собственный капитал и резервы:
2. Оборотные активы: (из табл. 4 сумма ТА за 2-й год)	1.1. Уставный капитал: (табл.9 - собственные средства инвестора)
Итого активы:	1.2. Нераспределенная прибыль: (Итого активы - (собственный капитал + возврат долга по кредиту + сумма текущих пассивов))
	2. Долгосрочные обязательства: (Из графика погашения кредита на 2-й год остаток)
	3. Краткосрочные обязательства: (сумма текущих пассивов за 2-й год из табл. 4)
	Итого пассивы:

На основе данных баланса проводится коэффициентный анализ.

2.4. Коэффициентный анализ

Коэффициентный анализ завершает финансовую оценку и служит для анализа эффективности производственно-хозяйственной и финансовой деятельности того производства (услуг), предусмотренных в проекте для реализации. В рамках финансовой оценки определяются показатели: рентабельности, деловой активности, финансовой устойчивости, ликвидности за весь расчетный период, для каждого интервала планирования.

2.4.1. Показатели рентабельности:

Рентабельность активов (Ра)

$$Ra = \text{ЧП} / \text{ИА}$$

ЧП- чистая прибыль

ИА- итого активов (табл .9)

Рентабельность продаж (Рп)

$$Rp = \text{ЧП} / V$$

V - выручка от реализации без НДС

Рентабельность продукции (Рпр)

$$R_{\text{пр}} = \text{ЧП} / \text{Зпр.и сб.}$$

Зпр.и сб. –затраты на производство и сбыт, относимые на полную себестоимость

2.4.2. Показатели деловой активности

Оборачиваемость активов (Oa)

$$Oa = Vp / IA$$

Оборачиваемость товарно-материальных запасов (Отмз):

$$Отмз = V / (A1 + A2 + A3)$$

A1 - норматив оборотных средств по складским запасам (товарно-материальным запасам)

A2 - норматив оборотных средств по незавершенному производству

A3 – норматив оборотных средств в готовую продукцию

Оборачиваемость дебиторской задолженности (Од.з.):

$$Од.з. = Vp / A4$$

A4- норматив оборотных средств по дебиторской задолженности

Оборачиваемость кредиторской задолженности (Ок.з.):

$$Ок.з. = Cп / П1$$

П1- норматив кредиторской задолженности

2.4.3. Показатели финансовой устойчивости

Коэффициент автономии:

$$Ka = Cc / ИП$$

Cc- собственные средства

ИП- итого пассивы

Соотношение собственных и заемных средств (Cс.з.):

$$Cс.з. = \text{Зпр.и сб.} / \text{ТП}$$

ТП- сумма текущих пассивов

2.4.4. Показатели ликвидности:

Коэффициент текущей ликвидности (Кт.л.):

$$Кт.л. = TA / \text{ТП}$$

Коэффициент быстрой ликвидности (Кб.л.):

$$Кб.л. = (Дз + Дс) / \text{ТП}$$

Дз- дебиторская задолженность

Дс- денежные средства

Коэффициент абсолютной ликвидности (Ка.л.):

$$Ка.л. = Дс / \text{ТП}$$

Результаты расчета коэффициентов финансового анализа приводятся в таблице 12.:

Таблица 12.

Коэффициентный анализ

Показатели	Расчетный период, лет									
	1	2	3	4	5	6	7	8	9	10
Показатели рентабельности										
Рентабельность активов										
Рентабельность продаж										
Рентабельность продукции										
Показатели деловой активности										
Оборачиваемость активов										
Оборачиваемость ТМЗ										
Оборачиваемость дебиторской задолженности										
Оборачиваемость кредиторской задолженности										
Показатели финансовой устойчивости										
Коэффициент автономии										
Соотношение собственных и заемных средств										
Коэффициент текущей ликвидности										
Коэффициент быстрой ликвидности										
Коэффициент абсолютной ликвидности										

Выводы по коэффициентному анализу делаются на основании сравнении полученных значений с нормативными, или оцениваются в динамике:

- показатели рентабельности не должны снижаться на протяжении расчетного периода;
- показатели оборачиваемости также не должны снижаться на протяжении расчетного периода;
- коэффициент автономии должен быть $>0,5$;
- соотношение собственных и заемных средств должно увеличиваться в пользу увеличения собственных;
 - коэфф-т текущей ликвидности $> 1,5-2$;
 - коэфф-т быстрой ликвидности $> 0,5-0,8$;
 - коэфф-т абсолютной ликвидности $> 0,1$.

3. ЭКОНОМИЧЕСКАЯ ОЦЕНКА ИНВЕСТИЦИОННОГО ПРОЕКТА

3.1. Определение показателей экономической эффективности инвестиций с учетом фактора времени (дисконтирования)

3.1.1. Определение показателей дисконтирования денежных потоков инвестиционного проекта

Экономическая оценка инвестиционного проекта выполняется на основе анализа плана денежных потоков от инвестиционной и операционной деятельности. Финансовая деятельность не рассматривается, учитывается только отток по этой деятельности – выплаты процентов.

Так как по условию финансирования используются собственные и заемные средства, то ставка дисконтирования определяется как средневзвешенная ($E_{\text{ср.взв.}}$):

$$E_{\text{ср.взв.}} = (\text{ПК} * \text{З} + \text{ПД} * \text{Сс}) / (\text{З} + \text{С}),$$

где ПК -проценты за кредит, %

ПД - проценты по депозиту, %

З - сумма заемных средств, тыс. руб.

С - сумма собственных средств тыс. руб.

Дисконтирование текущих денежных потоков производится по реальной ставке доходности, т.е. с учетом инфляции. Если, согласно индивидуальному заданию, инфляция (I) составляет > 10% , используем формулу Фишера:

$$E_p = (1 + E_{\text{ср.взв.}}/100) / (1 + I/100) - 1$$

Если инфляция составляет < 10%, то реальная ставка дисконтирования определяется:

$$E_p = E_{\text{ср.взв.}} - I$$

В данном проекте ставка дисконтирования (минимальная норма доходности) принимается как реальная, безрисковая.

Расчет показателей экономической эффективности приводится в таблице 13.

По показателю ЧДД делается вывод о целесообразности инвестирования.

3.1.2. Определение внутренней нормы доходности проекта (ВНД)

ВНД проекта определяется методом подбора. Для этого последовательно принимаются такие значения E ($E > E_p$), при которых размер ЧДД снижается. ВНД признается такое значение E , при котором ЧДД проекта становится равным 0. ВНД представляет собой максимальную норму доходности, при которой инвестиции целесообразны, выше этой ставки ЧДД проекта становится отрицательным и инвестиции нецелесообразны. Данные расчета представляются в таблице 14.

Таблица 14.

Расчет внутренней нормы доходности (ВНД)

Показатели	Расчетный период, лет									
	1	2	3	4	5	6	7	8	9	10
$E = \dots, \%$										
Поток реальных денег										
Коэффициент дисконтирования										
Текущий дисконтированный доход										
Чистый дисконтированный доход										
$E = \dots, \%$										
Поток реальных денег										
Коэффициент дисконтирования										
Текущий дисконтированный доход										
Чистый дисконтированный доход										
$E = \dots, \%$										
Поток реальных денег										
Коэффициент дисконтирования										
Текущий дисконтированный доход										
Чистый дисконтированный доход										
$E = \dots, \%$										
Поток реальных денег										
Коэффициент дисконтирования										
Текущий дисконтированный доход										
Чистый дисконтированный доход										

Для окончательного определения ВНД по полученным данным использовать формула:

$$\text{ВНД} = E_1 + (\text{ЧДД}_{(E_1)} / (\text{ЧДД}_{(E_1)} - \text{ЧДД}_{(E_2)})) \times (E_2 - E_1)$$

где E_1 – ставка дисконтирования, при которой получено последнее (из подбора) положительное значение ЧДД, %;

E_2 – ставка дисконтирования, при которой получено первое (из подбора) отрицательное значение ЧДД, %;

$ЧДД_{(E_1)}$ – последнее положительное значение ЧДД при ставке дисконтирования E_1 , тыс. руб.

$ЧДД_{(E_2)}$ – первое отрицательное значение ЧДД при ставке дисконтирования E_2 , тыс. руб.

3.1.3. Определение индекса доходности инвестиций (ИД):

Индекс доходности дисконтированных инвестиций определяет степень эффективности инвестиций, показывая размер дохода, приходящийся на 1 руб. инвестиций:

$$ИД = 1 + ЧДД / ДИ$$

ДИ – дисконтированные инвестиции

$$ДИ = \sum I_t \times K_d(t)$$

I_t – инвестиции на t – интервале расчетного периода, тыс. руб.

$K_d(t)$ – коэффициент дисконтирования каждого интервала планирования.

3.1.4. Определение срока окупаемости с учетом фактора времени (дисконтирования)

Срок окупаемости с учетом фактора времени ($T_{ок}$) – период времени, в течение которого суммарный дисконтированный доход становится равным сумме дисконтированных инвестиций:

$$\sum_{t=1}^{T_{ок}} D(t) \times K_d(t) = ДИ$$

где $D(t)$ – доход каждого интервала планирования t , тыс. руб.;

$K_d(t)$ – коэффициент дисконтирования каждого интервала планирования t ;

Для графического определения срока окупаемости с учетом фактора времени используются данные таблицы 13 (по показателям графы, в которой определяется ЧДД). По значениям суммарного дисконтированного сальдо нарастающим итогом строится финансовый профиль проекта.

3.1.5. Определение запаса финансовой устойчивости.

Запас финансовой устойчивости (ЗФУ) определяется по формуле:

$$ЗФУ = ВНД - E_p, \%$$

где E_p – реальная расчетная норма доходности, %

По показателю ЗФУ определяется, попадает ли данный инвестиционный проект в зону риска.

Для признания ЗФУ достаточным, а проекта безрисковым необходимо, чтобы $ZФУ > P$, где P- поправка на риск. В курсовом проекте рекомендуется принимать

$$P = 20\%.$$

По завершению всех этапов оценки делается общее заключение.

По финансовой оценке:

1. По плану доходов и расходов можно делается вывод о прибыльности (убыточности) проекта, его рентабельности.
2. По плану денежных поступлений и выплат оценивается, является ли инвестиционный проект финансово состоятельным, платежеспособным, по показателю сальдо от трех видов деятельности по всем интервалам планирования имеют неотрицательные значения.
3. Балансовый план нужен для сопоставления, чтобы определить состав имущества и структуру источников финансирования. Активы – имущество, пассивы - источники финансирования ($A-P=0$);
4. По коэффициентному анализу делается вывод на основании сравнении полученных значений с нормативными, или оцениваются их изменения в динамике.

По экономической оценке:

Экономическая оценка проводится на основе анализа инвестиционной и операционной деятельности по ЧД, ЧДД, ВНД, сроку окупаемости.

Инвестиционный проект признается целесообразным, если $ЧДД > 0$, а $ИД > 1$. Это означает, накопленная сумма доходов в виде чистой прибыли и амортизационных отчислений за весь период оценки превышает вложенные в проект средства (инвестиции). ЗФУ достаточен, если $ZФУ > P$ (поправки на риск), т.е. проект находится вне зоны финансового риска.

В заключении делается вывод об экономической выгодности проекта; о том, находится ли срок окупаемости пределах расчетного периода; о рентабельности проекта и его целесообразности.

Все выполненные расчеты должны сопровождаться необходимыми пояснениями и соответствовать условиям, приведенным в индивидуальном задании на проектирование.

3. ПЕРЕЧЕНЬ УЧЕБНОЙ ЛИТЕРАТУРЫ, НЕОБХОДИМОЙ ДЛЯ ОСВОЕНИЯ ДИСЦИПЛИНЫ

3.1. Литература

№ п/п	Наименование	Кол-во экз.
1	Романова М. В. Управление проектами [Текст]: учебное пособие. М., 2010. - 256 с.	20
2	Резник С. Д. Управление изменениями: учебник / С. Д. Резник, М. В. Черниковская, И. С. Чемезов; под общ. ред. С. Д. Резника. - 3-е изд., перераб. и доп. - Москва: ИНФРА-М, 2017. - 379 с.	20
3	Ляпцев Г.А., Дроздова И.В. Экономика и организация инвестиционной деятельности: методическое руководство по выполнению курсового проекта для студентов направления бакалавриата 38.03.01 – «Экономика» всех форм обучения / Г.А. Ляпцев, И.В. Дроздова; Урал. гос. горный ун-т.- Екатеринбург: изд-во УГГУ, 2018.- 40 с.	80
4	Коваленко С.П. Управление проектами [Электронный ресурс]: практическое пособие/ Коваленко С.П.— Электрон. текстовые данные.— Минск: ТетраСистемс, Тетралит, 2013.— 192 с.— Режим доступа: http://www.iprbookshop.ru/28269	Эл. ресурс
5	Липсиц, И. В. Инвестиционный анализ. Подготовка и оценка инвестиций в реальные активы: учебник / И. В. Липсиц, В. В. Коссов. - Москва: ИНФРА-М, 2017. - 320 с.	20
6	Асват Дамодаран Инвестиционная оценка [Электронный ресурс]: инструменты и методы оценки любых активов/ Асват Дамодаран— Электрон. текстовые данные.— М.: Альпина Паблишер, 2014.— 1320 с.— Режим доступа: http://www.iprbookshop.ru/22833 .— ЭБС «IPRbooks», по паролю.	Эл. ресурс
7	Управление рисками приоритетных инвестиционных проектов. Концепция и методология [Электронный ресурс]: монография/ В.Г. Антонов [и др.].— Электрон.текстовые данные.— М.: Русайнс, 2014.— 188 с.— Режим доступа: http://www.iprbookshop.ru/48992 .— ЭБС «IPRbooks», по паролю.	Эл. ресурс
8	Инвестиции: системный анализ и управление: учебник / К. В. Балдин [и др.]; под ред. К. В. Балдина, 2009. - 288 с.	33
9	Стёпочкина Е.А. Финансовое планирование и бюджетирование [Электронный ресурс]: учебное пособие для слушателей программ профессиональной подготовки управленческих кадров/ Стёпочкина Е.А.— Электрон. текстовые данные.— Саратов: Вузовское образование, 2015.— 78 с.— Режим доступа: http://www.iprbookshop.ru/29361 .— ЭБС «IPRbooks», по паролю	Эл. ресурс
10	Инвестиции: системный анализ и управление [Текст]: учебник / К. В. Балдин [и др.]; под ред. К. В. Балдина, 2009. - 288 с.	33
11	Романова, Мария Вячеславовна. Управление проектами [Текст]: учебное пособие / М. В. Романова, 2010. - 256 с.	20
12	Стёпочкина Е.А. Экономическая оценка инвестиций [Электронный ресурс]: учебное пособие/ Стёпочкина Е.А.— Электрон. текстовые данные.— Саратов: Вузовское образование, 2015.— 194 с.— Режим доступа: http://www.iprbookshop.ru/29291 .— ЭБС «IPRbooks», по паролю	Эл. ресурс
13	Пупенцова С.В. Модели и инструменты в экономической оценке инвестиций [Электронный ресурс]/ Пупенцова С.В.— Электрон. текстовые данные.— СПб.: Санкт-Петербургский политехнический университет Петра Великого, 2014.— 187 с.— Режим доступа: http://www.iprbookshop.ru/43955 .— ЭБС «IPRbooks», по паролю	Эл. ресурс

3.2. Нормативные правовые акты

1. Федеральный закон от 25.02.1999 г. № 39-ФЗ (ред. от 12.12.2011) «Об инвестиционной деятельности в Российской Федерации, осуществляемой в форме капитальных вложений». - Режим доступа: ИПС «Консультант Плюс»

2. Федеральный закон от 09.07.1999 г. № 160-ФЗ (ред. от 06.12.2011) «Об иностранных инвестициях в Российской Федерации» (с изменениями и дополнениями). - Режим доступа: ИПС «Консультант Плюс»

3. Федеральный закон от 22.07.2005 г. № 116-ФЗ (ред. от 30.12.2012) «Об особых экономических зонах в Российской Федерации». - Режим доступа: ИПС «Консультант Плюс»

4. Федеральный закон от 29.04.2008г. № 57-ФЗ (ред. от 16.11.2011) «О порядке осуществления иностранных инвестиций в хозяйственные общества, имеющие стратегическое значение для обеспечения обороны страны и безопасности государства». - Режим доступа: ИПС «Консультант Плюс»

5. Федеральный закон от 3 декабря 2011 г. № 392-ФЗ «О зонах территориального развития в Российской Федерации и о внесении изменений в отдельные законодательные акты Российской Федерации». - Режим доступа: ИПС «Консультант Плюс»

6. Указ Президента РФ от 7 мая 2012 г. № 596 «О долгосрочной государственной экономической политике». - Режим доступа: ИПС «Консультант Плюс»

1. Указ Президента РФ от 10.09.2012г. № 1276 «Об оценке эффективности деятельности руководителей федеральных органов исполнительной власти и высших должностных лиц (руководителей высших исполнительных органов государственной власти) субъектов Российской Федерации по созданию благоприятных условий ведения предпринимательской деятельности». - Режим доступа: ИПС «Консультант Плюс»

2. Градостроительный кодекс Российской Федерации: Федеральный закон от 29.12.2004 г. №190-ФЗ. - Режим доступа: ИПС «Консультант Плюс»

3. Земельный кодекс Российской Федерации: Федеральный закон от 25.10.2001 г. № 136-ФЗ. - Режим доступа: ИПС «Консультант Плюс»

4. Постановление СФ ФС РФ от 27 декабря 2011 г. № 570-СФ «Об улучшении инвестиционного климата и о предоставлении государственных услуг в субъектах Российской Федерации». - Режим доступа: ИПС «Консультант Плюс»

4. ПЕРЕЧЕНЬ РЕСУРСОВ ИНФОРМАЦИОННО-ТЕЛЕКОММУНИКАЦИОННОЙ СЕТИ «ИНТЕРНЕТ», НЕОБХОДИМЫХ ДЛЯ ОСВОЕНИЯ ДИСЦИПЛИНЫ, ПРОФЕССИОНАЛЬНЫХ БАЗ ДАННЫХ, ИНФОРМАЦИОННЫХ СПРАВОЧНЫХ СИСТЕМ

Государственная Дума Российской Федерации – <http://www.duma.gov.ru>

Единое окно доступа к образовательным ресурсам - Режим доступа: <http://window.edu.ru>

Министерство труда и социальной защиты Российской Федерации: <http://www.rosmintrud.ru>

Президент Российской Федерации – <http://www.president.kremlin.ru>

Правительство Российской Федерации – <http://www.government.gov.ru>

Российский правовой портал – <http://www.rpp.ru>

Современный менеджмент - <http://1st.com.ua>.

Сайт журнала «Корпоративный менеджмент» - <http://www.cfin.ru>.

Деловая пресса - <http://www.businesspress.ru>.

Министерства экономического развития РФ - <http://www.economy.gov.ru/>

Росстат - <http://www.gks.ru/>

Информационные справочные системы

ИПС «Консультант Плюс»

Официальная статистика (раздел официального сайта Федеральной службы государственной статистики): http://www.gks.ru/wps/wcm/connect/rosstat_main/rosstat/ru/statistics/accounts/#

Базы данных

Scopus: база данных рефератов и цитирования
<https://www.scopus.com/customer/profile/display.uri>

E-library: электронная научная библиотека: <https://elibrary.ru>

5. ОРГАНИЗАЦИЯ ЗАЩИТЫ КУРСОВОГО ПРОЕКТА

5.1. Подготовка к защите и порядок защиты курсового проекта

Необходимо заранее подготовить тезисы выступления (план-конспект).

Порядок защиты курсовой работы.

1. Краткое сообщение, характеризующее цель и задачи проекта, его актуальность, полученные результаты, вывод и предложения.
2. Ответы студента на вопросы преподавателя.
3. Отзыв руководителя-консультанта о ходе выполнения проекта.

Советы студенту:

- Готовясь к защите курсового проекта, вы должны вспомнить материал максимально подробно, и это должно найти отражение в схеме вашего ответа. Но тут же необходимо выделить главное, что наиболее важно для понимания материала в целом, иначе вы сможете проговорить все 15-20 минут и не раскрыть существа вопроса. Особенно строго следует отбирать примеры и иллюстрации.
- Вступление должно быть очень кратким – 1-2 фразы (если вы хотите подчеркнуть при этом важность и сложность данного вопроса, то не говорите, что он сложен и важен, а покажите его сложность и важность).
- Целесообразнее вначале показать свою схему раскрытия вопроса, а уж потом ее детализировать.
- Рассказывать будет легче, если вы представите себе, что объясняете материал очень способному и хорошо подготовленному человеку, который не знает именно этого раздела, и что при этом вам обязательно нужно доказать важность данного раздела и заинтересовать в его освоении.

- Строго следите за точностью своих выражений и правильностью употребления терминов.
- Не пытайтесь рассказать побольше за счет ускорения темпа, но и не мямлите.
- Не демонстрируйте излишнего волнения и не напрашивайтесь на сочувствие.
- Будьте особенно внимательны ко всем вопросам преподавателя, к малейшим его замечаниям. И уж ни в коем случае его не перебивайте!
- Не бойтесь дополнительных вопросов – чаще всего преподаватель использует их как один из способов помочь вам или сэкономить время. Если вас прервали, а при оценке ставят в вину пропуск важной части материала, не возмущайтесь, а покажите план своего ответа, где эта часть стоит несколько позже того, на чем вы были прерваны.
- Прежде чем отвечать на дополнительный вопрос, необходимо сначала правильно его понять. Для этого нужно хотя бы немного подумать, иногда переспросить, уточнить: правильно ли вы поняли поставленный вопрос. И при ответе следует соблюдать тот же принцип экономности мышления, а не высказывать без разбора все, что вы можете сказать.
- Будьте доброжелательны и тактичны, даже если к ответу вы не готовы (это вина не преподавателя, а ваша).

10.2. Критерии оценки курсового проекта

Подготовленная и оформленная в соответствии с требованиями курсовой проект оценивается преподавателем по следующим критериям:

- теоретический уровень проекта;
- аналитический уровень проекта;
- правильность выполненных расчетов;
- самостоятельность выполнения проекта;
- культура письменного изложения материала (логичность подачи материала, грамотность автора);
- культура оформления материалов работы (соответствие проекта всем стандартным требованиям);

использование литературных источников (достаточное количество, наличие в списке учебников и научных публикаций по теме, современность источников);

умение ориентироваться в материале и отвечать на вопросы по проекту;

умение подготовить презентацию к проекту (содержательность, логичность и правильное оформление презентации).

Объективность оценки проекта преподавателем заключается в определении ее положительных и отрицательных сторон, по совокупности которых он окончательно оценивает представленный проект. При положительном заключении проект допускается к защите, о чем делается запись на титульном листе. При отрицательной оценке проект возвращается на доработку с последующим представлением на повторную проверку с приложением замечаний, сделанных преподавателем.

Внимание

1. Не допускается сдача скачанных из сети Internet курсовых проектов, поскольку, во-первых, это будет рассматриваться как попытка обмана преподавателя, во-вторых, это приводит к формализации получения знаний, в-третьих, в мировой практике ведется борьба с плагиатом при сдаче работ вплоть до отчисления студентов от обучения. В подобном случае курсовая работа не принимается к защите и вместо него выдается новая тема.

2. Студент, не подготовивший и не защитивший курсовой проект, не может быть допущен к экзамену по дисциплине *«Инвестиционное проектирование»*.

Образец оформления титульного листа курсового проекта

МИНОБРНАУКИ РОССИИ
Федеральное государственное бюджетное образовательное учреждение
высшего образования
«Уральский государственный горный университет»

Инженерно-экономический факультет

Кафедра экономики и менеджмента

КУРСОВОЙ ПРОЕКТ

по дисциплине
«Инвестиционное проектирование»

на тему:

**«Оценка коммерческой эффективности инвестиционного
проекта»**

Преподаватель:

доц., к.э.н. Дроздова И.В.

Студент гр. М - 21

Иванова И. И.

Екатеринбург – 2021

ВВЕДЕНИЕ

Данные методические рекомендации необходимы для студентов бакалавриата по направлению подготовки 38.03.02 – «Менеджмент» при организации самостоятельной работы по дисциплине «Инвестиционное проектирование» в рамках подготовки и защиты контрольной работы.

В методических рекомендациях содержатся особенности организации подготовки контрольной работы в виде реферата, требования к его оформлению, а также порядок защиты и критерии оценки.

ОРГАНИЗАЦИЯ ПОДГОТОВКИ КОНТРОЛЬНОЙ РАБОТЫ (РЕФЕРАТА)

Общая характеристика реферата

Написание реферата практикуется в учебном процессе в целях приобретения студентом необходимой профессиональной подготовки, развития умения и навыков самостоятельного научного поиска: изучения литературы по выбранной теме, анализа различных источников и точек зрения, обобщения материала, выделения главного, формулирования выводов и т. п. С помощью реферата студент может глубже постигать наиболее сложные проблемы дисциплины, учиться лаконично излагать свои мысли, правильно оформлять работу, докладывать результаты своего труда.

В «Толковом словаре русского языка» дается следующее определение: «**реферат** – краткое изложение содержания книги, статьи, исследования, а также доклад с таким изложением».

Различают два вида реферата:

- *репродуктивный* – воспроизводит содержание первичного текста в форме реферата-конспекта или реферата-резюме. В реферате-конспекте содержится фактическая информация в обобщённом виде, иллюстрированный материал, различные сведения о методах исследования, результатах исследования и возможностях их применения. В реферате-резюме содержатся только основные положения данной темы;

- *продуктивный* – содержит творческое или критическое осмысление реферируемого источника и оформляются в форме реферата-доклада или реферата-обзора. В реферате-докладе, наряду с анализом информации первоисточника, дается объективная оценка проблемы, и он имеет развёрнутый характер. Реферат-обзор составляется на основе нескольких источников и в нем сопоставляются различные точки зрения по исследуемой проблеме.

Студент для изложения материала должен выбрать продуктивный вид реферата.

Выбор темы реферата

Студенту предоставляется право выбора темы реферата из рекомендованного преподавателем дисциплины списка. Выбор темы должен быть осознанным и обоснованным с точки зрения познавательных интересов автора, а также полноты освещения темы в имеющейся научной литературе.

Если интересующая тема отсутствует в рекомендованном списке, то по согласованию с преподавателем студенту предоставляется право самостоятельно предложить тему реферата, раскрывающую содержание изучаемой дисциплины. Тема не должна быть слишком общей и глобальной, так как небольшой объем работы (до 20-25 страниц без учёта приложений) не позволит раскрыть ее.

Начинать знакомство с избранной темой лучше всего с чтения обобщающих работ по данной проблеме, постепенно переходя к узкоспециальной литературе. При этом следует сразу же составлять библиографические выходные данные используемых источников (автор, название, место и год издания, издательство, страницы).

На основе анализа прочитанного и просмотренного материала по данной теме следует составить тезисы по основным смысловым блокам, с пометками, собственными суждениями и оценками. Предварительно подобранный в литературных источниках материал может превышать необходимый объем реферата.

Формулирование цели и составление плана реферата

Выбрав тему реферата и изучив литературу, необходимо сформулировать цель работы и составить план реферата.

Цель – это осознаваемый образ предвосхищаемого результата. Возможно, формулировка цели в ходе работы будет меняться, но изначально следует ее обозначить, чтобы ориентироваться на нее в ходе исследования. Формулирование цели реферата рекомендуется осуществлять при помощи глаголов: исследовать, изучить, проанализировать, систематизировать, осветить, изложить (представления, сведения), создать, рассмотреть, обобщить и т. д.

Определяясь с целью дальнейшей работы, параллельно необходимо думать над составлением плана, при этом четко соотносить цель и план работы. Правильно построенный план помогает систематизировать материал и обеспечить последовательность его изложения.

Наиболее традиционной является следующая **структура реферата**:

Титульный лист.

Оглавление (план, содержание).

Введение.

1. (полное наименование главы).

1.1. (полное название параграфа, пункта);

1.2. (полное название параграфа, пункта).

2. (полное наименование главы).

2.1. (полное название параграфа, пункта);

2.2. (полное название параграфа, пункта).

} Основная часть

Заключение (выводы).

Библиография (список использованной литературы).

Приложения (по усмотрению автора).

Титульный лист оформляется в соответствии с Приложением.

Оглавление (план, содержание) включает названия всех глав и параграфов (пунктов плана) реферата и номера страниц, указывающие их начало в тексте реферата.

Введение. В этой части реферата обосновывается актуальность выбранной темы, формулируются цель и задачи работы, указываются используемые материалы и дается их краткая характеристика с точки зрения полноты освещения избранной темы. Объем введения не должен превышать 1-1,5 страницы.

Основная часть реферата может быть представлена двумя или тремя главами, которые могут включать 2-3 параграфа (пункта).

Здесь достаточно полно и логично излагаются главные положения в используемых источниках, раскрываются все пункты плана с сохранением связи между ними и последовательности перехода от одного к другому.

Автор должен следить за тем, чтобы изложение материала точно соответствовало цели и названию главы (параграфа). Материал в реферате рекомендуется излагать своими словами, не допуская дословного переписывания из литературных источников. В тексте обязательны ссылки на первоисточники, т. е. на тех авторов, у которых взят данный материал в виде мысли, идеи, вывода, числовых данных, таблиц, графиков, иллюстраций и пр.

Работа должна быть написана грамотным литературным языком. Сокращение слов в тексте не допускается, кроме общеизвестных сокращений и аббревиатуры. Каждый раздел рекомендуется заканчивать кратким выводом.

Заключение (выводы). В этой части обобщается изложенный в основной части материал, формулируются общие выводы, указывается, что нового лично для себя вынес автор

реферата из работы над ним. Выводы делаются с учетом опубликованных в литературе различных точек зрения по проблеме, рассматриваемой в реферате, сопоставления их и личного мнения автора реферата. Заключение по объему не должно превышать 1,5-2 страниц.

Библиография (список использованной литературы) – здесь указывается реально использованная для написания реферата литература, периодические издания и электронные источники информации. Список составляется согласно правилам библиографического описания.

Приложения могут включать графики, таблицы, расчеты.

ТРЕБОВАНИЯ К ОФОРМЛЕНИЮ РЕФЕРАТА

Общие требования к оформлению реферата

Рефераты, как правило, требуют изучения и анализа значительного объема статистического материала, формул, графиков и т. п. В силу этого особое значение приобретает правильное оформление результатов проделанной работы.

Текст реферата должен быть подготовлен в печатном виде. Исправления и пометки не допускаются. Текст работы оформляется на листах формата А4, на одной стороне листа, с полями: левое – 25 мм, верхнее – 20 мм, правое – 15 мм и нижнее – 25 мм. При компьютерном наборе шрифт должен быть таким: тип шрифта Times New Roman, кегль 14, междустрочный интервал 1,5.

Рекомендуемый объем реферата – не менее 20 страниц. Титульный лист реферата оформляется студентом по образцу, данному в приложении 1.

Текст реферата должен быть разбит на разделы: главы, параграфы и т. д. Очередной раздел нужно начинать с нового листа.

Все страницы реферата должны быть пронумерованы. Номер страницы ставится снизу страницы, по центру. Первой страницей является титульный лист, но на ней номер страницы не ставится.

Таблицы

Таблицы по содержанию делятся на аналитические и неаналитические. Аналитические таблицы являются результатом обработки и анализа цифровых показателей. Как правило, после таких таблиц делается обобщение, которое вводится в текст словами: «таблица позволяет сделать вывод о том, что...», «таблица позволяет заключить, что...» и т. п.

В неаналитических таблицах обычно помещаются необработанные статистические данные, необходимые лишь для информации и констатации фактов.

Таблицы размещают после первого упоминания о них в тексте таким образом, чтобы их можно было читать без поворота работы или с поворотом по часовой стрелке.

Каждая таблица должна иметь нумерационный и тематический заголовок. Тематический заголовок располагается по центру таблицы, после нумерационного, размещённого в правой стороне листа и включающего надпись «Таблица» с указанием арабскими цифрами номера таблицы. Нумерация таблиц сквозная в пределах каждой главы. Номер таблицы состоит из двух цифр: первая указывает на номер главы, вторая – на номер таблицы в главе по порядку (например: «Таблица 2.2» – это значит, что представленная таблица вторая во второй главе).

Цифры в графах таблиц должны проставляться так, чтобы разряды чисел во всей графе были расположены один под другим. В одной графе количество десятичных знаков должно быть одинаковым. Если данные отсутствуют, то в графах ставят знак тире. Округление числовых значений величин до первого, второго и т. д. десятичного знака для различных значений одного и того же наименования показателя должно быть одинаковым.

Таблицу с большим количеством строк допускается переносить на другую страницу, при этом заголовок таблицы помещают только над ее первой частью, а над переносимой частью пишут «Продолжение таблицы» или «Окончание таблицы». Если в работе несколько таблиц,

то после слов «Продолжение» или «Окончание» указывают номер таблицы, а само слово «таблица» пишут сокращенно, например: «Продолжение табл. 1.1», «Окончание табл. 1.1».

На все таблицы в тексте реферата должны быть даны ссылки с указанием их порядкового номера, например: «...в табл. 2.2».

Формулы

Формулы – это комбинации математических знаков, выражающие какие-либо предложения.

Формулы, приводимые в реферате, должны быть наглядными, а обозначения, применяемые в них, соответствовать стандартам.

Пояснения значений символов и числовых коэффициентов следует приводить непосредственно под формулой, в той последовательности, в какой они даны в формуле. Значение каждого символа и числового коэффициента дается с новой строки. Первую строку объяснения начинают со слова «где» без двоеточия после него.

Формулы и уравнения следует выделять из текста свободными строками. Если уравнение не умещается в одну строку, оно должно быть перенесено после знака равенства (=) или после знака (+), минус (–), умножения (x) и деления (:).

Формулы нумеруют арабскими цифрами в пределах всей курсовой работы (реферата) или главы. В пределах реферата используют нумерацию формул одинарную, в пределах главы – двойную. Номер указывают с правой стороны листа на уровне формулы в круглых скобках.

В тексте ссылки на формулы приводятся с указанием их порядковых номеров, например: «...в формуле (2.2)» (второй формуле второй главы).

Иллюстрации

Иллюстрации позволяют наглядно представить явление или предмет такими, какими мы их зрительно воспринимаем, но без лишних деталей и подробностей.

Основными видами иллюстраций являются схемы, диаграммы и графики.

Схема – это изображение, передающее обычно с помощью условных обозначений и без соблюдения масштаба основную идею какого-либо устройства, предмета, сооружения или процесса и показывающее взаимосвязь их главных элементов.

Диаграмма – один из способов изображения зависимости между величинами. Наибольшее распространение получили линейные, столбиковые и секторные диаграммы.

Для построения линейных диаграмм используется координатное поле. По горизонтальной оси в изображенном масштабе откладывается время или факториальные признаки, на вертикальной – показатели на определенный момент (период) времени или размеры результативного независимого признака. Вершины ординат соединяются отрезками – в результате получается ломаная линия.

На столбиковых диаграммах данные изображаются в виде прямоугольников (столбиков) одинаковой ширины, расположенных вертикально или горизонтально. Длина (высота) прямоугольников пропорциональна изображенным ими величинам.

Секторная диаграмма представляет собой круг, разделенный на секторы, величины которых пропорциональны величинам частей изображаемого явления.

График – это результат обработки числовых данных. Он представляет собой условные изображения величин и их соотношений через геометрические фигуры, точки и линии.

Количество иллюстраций в работе должно быть достаточным для пояснения излагаемого текста.

Иллюстрации обозначаются словом «Рис.» и располагаются после первой ссылки на них в тексте так, чтобы их было удобно рассматривать без поворота работы или с поворотом по часовой стрелке. Иллюстрации должны иметь номер и наименование, расположенные по центру, под ней. Иллюстрации нумеруются в пределах главы арабскими цифрами, например: «Рис. 1.1» (первый рисунок первой главы). Ссылки на иллюстрации в тексте реферата приводят с указанием их порядкового номера, например: «...на рис. 1.1».

При необходимости иллюстрации снабжаются поясняющими данными (подрисуночный текст).

Приложения

Приложение – это часть основного текста, которая имеет дополнительное (обычно справочное) значение, но, тем не менее, необходима для более полного освещения темы. По форме они могут представлять собой текст, таблицы, графики, карты. В приложении помещают вспомогательные материалы по рассматриваемой теме: инструкции, методики, положения, результаты промежуточных расчетов, типовые проекты, имеющие значительный объем, затрудняющий чтение и целостное восприятие текста. В этом случае в тексте приводятся основные выводы (результаты) и делается ссылка на приложение, содержащее соответствующую информацию. Каждое приложение должно начинаться с новой страницы. В правом верхнем углу листа пишут слово «Приложение» и указывают номер приложения. Если в реферате больше одного приложения, их нумеруют последовательно арабскими цифрами, например: «Приложение 1», «Приложение 2» и т. д.

Каждое приложение должно иметь заголовок, который помещают ниже слова «Приложение» над текстом приложения, по центру.

При ссылке на приложение в тексте реферата пишут сокращенно строчными буквами «прил.» и указывают номер приложения, например: «...в прил. 1».

Приложения оформляются как продолжение текстовой части реферата со сквозной нумерацией листов. Число страниц в приложении не лимитируется и не включается в общий объем страниц реферата.

Библиографический список

Библиографический список должен содержать перечень и описание только тех источников, которые были использованы при написании реферата.

В библиографическом списке должны быть представлены монографические издания отечественных и зарубежных авторов, материалы профессиональной периодической печати (экономических журналов, газет и еженедельников), законодательные и др. нормативно-правовые акты. При составлении списка необходимо обратить внимание на достижение оптимального соотношения между монографическими изданиями, характеризующими глубину теоретической подготовки автора, и периодикой, демонстрирующей владение современными экономическими данными.

Наиболее распространенным способом расположения наименований литературных источников является алфавитный. Работы одного автора перечисляются в алфавитном порядке их названий. Исследования на иностранных языках помещаются в порядке латинского алфавита после исследований на русском языке.

Ниже приводятся примеры библиографических описаний использованных источников.

Статья одного, двух или трех авторов из журнала

Зотова Л. А., Еременко О. В. Инновации как объект государственного регулирования // *Экономист*. 2010. № 7. С. 17–19.

Статья из журнала, написанная более чем тремя авторами

Валютный курс и экономический рост / С. Ф. Алексашенко, А. А. Клепач, О. Ю. Осипова [и др.] // Вопросы экономики. 2010. № 8. С. 18–22.

Книга, написанная одним, двумя или тремя авторами

Коршунов В.В. Экономика организации: Учебник и практикум / Коршунов В.В. – М.-Юрайт, 2016, - 408с.

Книга, написанная более чем тремя авторами

Экономика горного предприятия: учебник / под ред. В. Е. Стровского, С. В. Макаровой, В. Г. Жукова. Екатеринбург: Изд-во УГГУ, 2018. 340 с.

Сборники

Актуальные проблемы экономики и управления: сборник научных статей. Екатеринбург: УГГУ, 2010. Вып. 9. 146 с.

Статья из сборника

Данилов А. Г. Система ценообразования промышленного предприятия // Актуальные проблемы экономики и управления: сб. научных статей. Екатеринбург: УГГУ, 2010. Вып. 9. С. 107–113.

Статья из газеты

Крашаков А. С. Будет ли обвал рубля // Аргументы и факты. 2011. № 9. С. 3.

Библиографические ссылки

Библиографические ссылки требуется приводить при цитировании, заимствовании материалов из других источников, упоминании или анализе работ того или иного автора, а также при необходимости адресовать читателя к трудам, в которых рассматривался данный вопрос.

Ссылки должны быть затекстовыми, с указанием номера соответствующего источника (на который автор ссылается в работе) в соответствии с библиографическим списком и соответствующей страницы.

Пример оформления затекстовой ссылки

Ссылка в тексте: «Под транзакцией понимается обмен какими-либо благами, услугами или информацией между двумя агентами» [10, С. 176].

В списке использованных источников:

10. Сухарев О. С. Институциональная экономика: учебник и практикум для бакалавриата и магистратуры / О.С. Сухарев. М.: Издательство Юрайт, 2016. 501 с.

ОРГАНИЗАЦИЯ ЗАЩИТЫ РЕФЕРАТА

Необходимо заранее подготовить тезисы выступления (план-конспект).

Порядок защиты реферата.

1. Краткое сообщение, характеризующее цель и задачи работы, ее актуальность, полученные результаты, вывод и предложения.

2. Ответы студента на вопросы преподавателя.

3. Отзыв руководителя-консультанта о ходе выполнения работы.

Советы студенту:

• Готовясь к защите реферата, вы должны вспомнить материал максимально подробно, и это должно найти отражение в схеме вашего ответа. Но тут же необходимо выделить главное, что наиболее важно для понимания материала в целом, иначе вы сможете проговорить все 15-20 минут и не раскрыть существа вопроса. Особенно строго следует отбирать примеры и иллюстрации.

- Вступление должно быть очень кратким – 1-2 фразы (если вы хотите подчеркнуть при этом важность и сложность данного вопроса, то не говорите, что он сложен и важен, а покажите его сложность и важность).

- Целесообразнее вначале показать свою схему раскрытия вопроса, а уж потом ее детализировать.

- Рассказывать будет легче, если вы представите себе, что объясняете материал очень способному и хорошо подготовленному человеку, который не знает именно этого раздела, и что при этом вам обязательно нужно доказать важность данного раздела и заинтересовать в его освоении.

- Строго следите за точностью своих выражений и правильностью употребления терминов.

- Не пытайтесь рассказать побольше за счет ускорения темпа, но и не мямлите.

- Не демонстрируйте излишнего волнения и не напрашивайтесь на сочувствие.

- Будьте особенно внимательны ко всем вопросам преподавателя, к малейшим его замечаниям. И уж ни в коем случае его не перебивайте!

- Не бойтесь дополнительных вопросов – чаще всего преподаватель использует их как один из способов помочь вам или сэкономить время. Если вас прервали, а при оценке ставят в вину пропуск важной части материала, не возмущайтесь, а покажите план своего ответа, где эта часть стоит несколько позже того, на чем вы были прерваны.

- Прежде чем отвечать на дополнительный вопрос, необходимо сначала правильно его понять. Для этого нужно хотя бы немного подумать, иногда переспросить, уточнить: правильно ли вы поняли поставленный вопрос. И при ответе следует соблюдать тот же принцип экономности мышления, а не высказывать без разбора все, что вы можете сказать.

- Будьте доброжелательны и тактичны, даже если к ответу вы не готовы (это вина не преподавателя, а ваша).

ТЕМЫ КОНТРОЛЬНОЙ РАБОТЫ (РЕФЕРАТА)

Темы рефератов, направленные на оценку знаний, умений, навыков, формирующих компетенцию УК-2:

1. Особенности перспективного анализа денежных потоков по инвестиционной деятельности.

2. Планирование денежных потоков по операционной (производственной) деятельности.

3. Планирование производственной мощности предприятия, разработка программы производства и реализации проектируемой продукции.

4. Разработка структуры финансирования проекта.

5. Понятие коммерческой, бюджетной, общественной эффективности проекта.

6. Аналитический и графический методы анализа безубыточности.

7. Анализ безубыточности однопродуктового и многопродуктового проекта. Обоснование резерва безубыточности.

8. Статические и динамические методы оценки инвестиций.

9. Метод чистого дисконтированного дохода.

10. Метод внутренней нормы доходности.

11. Метод дисконтированного срока окупаемости.

12. Метод аннуитетов.

13. Анализ ситуации "с проектом" и "без проекта".

14. Прогноз годового темпа и индекса инфляции.

15. Прогноз инфляции по методу сложных процентов.

16. Учет инфляции при обосновании денежных потоков проекта.

17. Экономическая природа рисков, их влияние на показатели эффективности долгосрочного инвестирования.
18. Концепция инвестиционного проектирования в условиях неопределенности и риска.
19. Анализ чувствительности проекта к факторам риска.
20. Метод анализа сценариев проекта.

МЕТОДИКА ОЦЕНКИ КОНТРОЛЬНОЙ РАБОТЫ (РЕФЕРАТА)

Проверяемая компетенция УК-2

Знать:

- теоретические основы и типовые методики оценки и анализа в инвестиционной деятельности с учетом нормативно-правового регулирования;

Уметь:

- применять на практике методы инвестиционного анализа, планирования и оценки основных показателей различных направлений деятельности предприятий;

Владеть:

- навыками системного подхода к анализу социально-экономических проблем и процессов в рамках деятельности организаций;

- навыками расчета экономических, социально-экономических показателей и оценки результатов, характеризующих деятельность хозяйствующих субъектов на основе типовых методик и действующей нормативно-правовой базы;

Критерии оценивания:

достижение поставленной цели и задач исследования (новизна и актуальность поставленных в реферате проблем, правильность формулирования цели, определения задач исследования, правильность выбора методов решения задач и реализации цели; соответствие выводов решаемым задачам, поставленной цели, убедительность выводов);

уровень эрудированности автора по изученной теме (знание автором состояния изучаемой проблематики, цитирование источников, степень использования в работе результатов исследований);

личные заслуги автора реферата (новые знания, которые получены помимо основной образовательной программы, новизна материала и рассмотренной проблемы, научное значение исследуемого вопроса);

культура письменного изложения материала (логичность подачи материала, грамотность автора);

культура оформления материалов работы (соответствие реферата всем стандартным требованиям);

знания и умения на уровне требований стандарта данной дисциплины: знание фактического материала, усвоение общих понятий и идей;

степень обоснованности аргументов и обобщений (полнота, глубина, всестороннее раскрытие темы, корректность аргументации и системы доказательств, характер и достоверность примеров, иллюстративного материала, наличие знаний интегрированного характера, способность к обобщению);

качество и ценность полученных результатов (степень завершенности реферативного исследования, спорность или однозначность выводов);

использование профессиональной терминологии;

использование литературных источников.

Оценка за контрольную работу (реферат) определяется простым суммированием баллов (очная форма):

<i>Критерии оценивания контрольной работы (реферата)</i>	<i>Количество баллов</i>
достижение поставленной цели и задач исследования (новизна и актуальность поставленных в реферате проблем, правильность формулирования цели, определения задач исследования, правильность выбора методов решения задач и реализации цели; соответствие выводов решаемым задачам, поставленной цели, убедительность выводов);	0-8
уровень эрудированности автора по изученной теме (знание автором состояния изучаемой проблематики, цитирование источников, степень использования в работе результатов исследований);	0-3
личные заслуги автора реферата (новые знания, которые получены помимо основной образовательной программы, новизна материала и рассмотренной проблемы, научное значение исследуемого вопроса);	0-2
культура письменного изложения материала (логичность подачи материала, грамотность автора);	0-1
культура оформления материалов работы (соответствие реферата всем стандартным требованиям);	0-1
знания и умения на уровне требований стандарта данной дисциплины: знание фактического материала, усвоение общих понятий и идей;	0-1
степень обоснованности аргументов и обобщений (полнота, глубина, всестороннее раскрытие темы, корректность аргументации и системы доказательств, характер и достоверность примеров, иллюстративного материала, наличие знаний интегрированного характера, способность к обобщению);	0-1
качество и ценность полученных результатов (степень завершенности реферативного исследования, спорность или однозначность выводов);	0-1
использование профессиональной терминологии;	0-1
использование литературных источников.	0-1
Итого	0-20

Оценка за контрольную работу (реферат) определяется простым суммированием баллов (очно-заочная, заочная формы):

<i>Критерии оценивания контрольной работы (реферата)</i>	<i>Количество баллов</i>
достижение поставленной цели и задач исследования (новизна и актуальность поставленных в реферате проблем, правильность формулирования цели, определения задач исследования, правильность выбора методов решения задач и реализации цели; соответствие выводов решаемым задачам, поставленной цели, убедительность выводов);	0-2
уровень эрудированности автора по изученной теме (знание автором состояния изучаемой проблематики, цитирование источников, степень использования в работе результатов исследований);	0-2
личные заслуги автора реферата (новые знания, которые получены помимо основной образовательной программы, новизна материала и рассмотренной проблемы, научное значение исследуемого вопроса);	0-2

культура письменного изложения материала (логичность подачи материала, грамотность автора);	0-1
культура оформления материалов работы (соответствие реферата всем стандартным требованиям);	0-1
знания и умения на уровне требований стандарта данной дисциплины: знание фактического материала, усвоение общих понятий и идей;	0-1
степень обоснованности аргументов и обобщений (полнота, глубина, всестороннее раскрытие темы, корректность аргументации и системы доказательств, характер и достоверность примеров, иллюстративного материала, наличие знаний интегрированного характера, способность к обобщению);	0-1
качество и ценность полученных результатов (степень завершенности реферативного исследования, спорность или однозначность выводов);	0-1
использование профессиональной терминологии;	0-1
использование литературных источников.	0-1
Итого	0-13

Образец оформления титульного листа контрольной работы (реферата)

МИНОБРНАУКИ РОССИИ
Федеральное государственное бюджетное образовательное учреждение
высшего образования
«Уральский государственный горный университет»

Инженерно-экономический факультет

Кафедра экономики и менеджмента

КОНТРОЛЬНАЯ РАБОТА (РЕФЕРАТ)

по дисциплине
«Инвестиционное проектирование»

на тему:

МЕТОД АНАЛИЗА СЦЕНАРИЕВ ПРОЕКТА

Руководитель:
Ляпцев Г.А.
Студент гр. М-21
Артёмова Елена Юрьевна

Екатеринбург – 2021

МИНОБРНАУКИ РОССИИ

ФГБОУ ВО «Уральский государственный горный университет»



С.А. Упоров

МЕТОДИЧЕСКИЕ РЕКОМЕНДАЦИИ И ЗАДАНИЯ К ЛАБОРАТОРНЫМ РАБОТАМ

ИНВЕСТИЦИОННОЕ ПРОЕКТИРОВАНИЕ

Направление подготовки
38.03.02 Менеджмент

Профиль
Производственный менеджмент

квалификация выпускника: **бакалавр**

Авторы: Дроздова И.В., доцент, к.э.н., Ляпцев Г.А., доцент, к.э.н.

Одобрены на заседании кафедры

Экономики и менеджмента

(название кафедры)

Зав. кафедрой

(подпись)

Мочалова Л.А.

(Фамилия И.О.)

Протокол № 1 от 09.09.2021

(Дата)

Рассмотрены методической комиссией

Инженерно-экономического факультета

(название факультета)

Председатель

(подпись)

Мочалова Л.А.

(Фамилия И.О.)

Протокол № 1 от 29.09.2021

(Дата)

Екатеринбург

ПОДГОТОВКА К ЛАБОРАТОРНЫМ РАБОТАМ

Лабораторное занятие – это основной вид учебных занятий, направленный на экспериментальное подтверждение теоретических положений.

В процессе лабораторного занятия обучающиеся выполняют одну или несколько лабораторных работ (заданий) под руководством преподавателя в соответствии с изучаемым содержанием учебного материала.

Выполнение лабораторных работ направлено на:

- обобщение, систематизацию, углубление теоретических знаний по конкретным темам учебной дисциплины;
- формирование умений применять полученные знания в практической деятельности;
- развитие аналитических, проектировочных, конструктивных умений;
- выработку самостоятельности, ответственности и творческой инициативы.

При проведении лабораторных занятий учебная группа может делиться на подгруппы численностью не менее 8 человек, а в случае индивидуальной подготовки и менее.

Основными целями лабораторных занятий являются:

- установление и подтверждение закономерностей;
- проверка формул, методик расчета;
- установление свойств, их качественных и количественных характеристик;
- ознакомление с методиками проведения экспериментов;
- наблюдение за развитием явлений, процессов и др.

В ходе лабораторных занятий у обучающихся формируются практические умения и навыки обращения с различными приборами, установками, лабораторным оборудованием, компьютерными специальными программами, а также исследовательские умения (наблюдать, сравнивать, анализировать, устанавливать зависимости, делать выводы и обобщения, самостоятельно вести исследования, оформлять результаты).

Лабораторные занятия как вид учебной деятельности должны проводиться в специально оборудованных лабораториях, где выполняются лабораторные работы (задания).

Необходимые структурные элементы лабораторного занятия:

- инструктаж, проводимый преподавателем;
- самостоятельная деятельность обучающихся;
- обсуждение итогов выполнения лабораторной работы (задания).

Перед выполнением лабораторного задания (работы) проводится проверка знаний обучающихся – их теоретической готовности к выполнению задания.

Лабораторное задание (работа) может носить репродуктивный, частично-поисковый и поисковый характер.

Работы, носящие *репродуктивный* характер, отличаются тем, что при их проведении учащиеся пользуются подробными инструкциями, в которых указаны: цель работы, пояснения (теория, основные характеристики), оборудование, аппаратура, материалы и их характеристики, порядок выполнения работы, таблицы, выводы (без формулировок), контрольные вопросы, учебная и специальная литература.

Работы, носящие *частично-поисковый* характер, отличаются тем, что при их проведении учащиеся не пользуются подробными инструкциями, им не задан порядок выполнения необходимых действий, от учащихся требуется самостоятельный подбор оборудования, выбор способов выполнения работы, инструктивной и справочной литературы.

Работы, носящие *поисковый* характер, отличаются тем, что учащиеся должны решить новую для них проблему, опираясь на имеющиеся у них теоретические знания.

По лабораторной работе репродуктивного характера методические указания содержат:

- тему занятия;
- цель занятия;
- используемое оборудование, аппаратуру, материалы и их характеристики;
- основные теоретические положения
- порядок выполнения конкретной работы;
- образец оформления отчета (таблицы для заполнения; выводы (без формулировок));
- контрольные вопросы;
- учебную и специальную литературу.

По лабораторной работе частично-поискового характера методические указания содержат:

- тему занятия;
- цель занятия;
- основные теоретические положения.

Форма организации учащихся для проведения лабораторного занятия – фронтальная, групповая и индивидуальная – определяется преподавателем, исходя из темы, цели, порядка выполнения работы.

При фронтальной форме организации занятий все учащиеся выполняют одну и ту же работу.

При групповой форме организации занятий одна и та же работа выполняется бригадами по 2-5 человек.

При индивидуальной форме организации занятий каждый выполняет индивидуальное задание.

Результаты выполнения лабораторного задания (работы) оформляются учащими в виде отчета.

ЛАБОРАТОРНАЯ РАБОТА ПО ТЕМАМ:

Тема 5.1. Методы и сферы анализа инвестиционных проектов.

Задание «Обоснование источника финансирования инвестиционного проекта и оценка уровня его риска».

Расчитать с использованием программы Альт-Инвест Прим показатели эффективности инвестиционного проекта при двух вариантах финансирования проекта: с использованием заемных средств и с использованием лизинга (см. таблицу). Первый период – строительство.

При расчете учесть, что предприятие финансирует из собственных средств строительно-монтажные работы и оборотный капитал, оборудование либо берется в кредит (1ый вариант финансирования проекта), либо в лизинг (2ой вариант).

Сделать вывод на основании расчетов: 1) об эффективности проекта, 2) о выборе варианта финансирования.

Оценить уровень риска выбранного проекта с использованием возможностей программы Альт-Инвест Прим.

Данные для выполнения задания (тыс. руб.):

Показатели	Вариант 1	Вариант 2	Вариант 3	Вариант 4	Вариант 5	Вариант 6	Вариант 7	Вариант 8	Вариант 9	Вариант 10
Длительность проекта, всего	7 лет	9 лет	6 лет	12 кв.	8 кв.	12 кв.	4 года	5 лет	7 лет	8 кв.
Шаг расчета	год	год	год	квартал	квартал	квартал	год	год	год	квартал
Инвестиции в осн. фонды	100 000	200 000	400 000	100 000	200 000	400 000	15 000	10 000	5 000	120 000
Строительно-монтажные работы	100	500	5 000	100	500	5 000	1 000	500	100	100
Срок службы оборудования, лет	6 лет	10 лет	10 лет	6 лет	10 лет	10 лет	8 лет	12 лет	6 лет	6 лет
Нормативы оборотных средств (в днях):										
запасы сырья, материалов	15	20	24	15	20	24	10	17	34	15
незавершенное производство	4	6	7	4	6	7	4	5	4	4
готовая продукция	10	12	12	10	12	12	10	12	12	10
дебиторская задолженность	10	10	10	10	10	10	10	10	10	10
денежные средства	2	4	5	2	4	5	2	4	5	2
кредиторская задолженность	10	12	12	10	12	12	10	12	12	10
расчеты по оплате труда	15	15	15	15	15	15	15	15	15	15
расчеты с бюджетом и внебюджетными фондами	30	30	30	30	30	30	30	30	30	30
Проектная мощность производства, ед. в год	25 000	10 000	5000	35 000	20 000	8000	15 000	2 000	40 000	40 000
Цена единицы продукции	8	50	230	9	60	250	7	600	3	10
Выход на проектную мощность	2 год – 40%, 3	2 год – 60%, 3	2 год – 50%, 3	2, 3 кв. – 40%,	2, 3 кв. – 30%, 4,5	2, 3 кв. – 50%, 4,5	2 год – 40%, 3	2 год – 60%, 3	2 год – 50%, 3	2, 3 кв. –

	год – 100%	год – 100%	год – 100%	4,5 кв. – 60%, далее – 100%	кв. – 60%, да- лее – 100%	кв. – 80%, да- лее – 100%	год – 100%	год – 100%	год – 100%	50%, 4,5 кв. – 80%, далее – 100%
Материальные за- траты на единицу продукции	4,5	30	170	4,5	30	170	4	350	1,7	6
Численность рабо- тающих	10	8	40	10	8	40	4	6	5	3
Средняя месячная заработная плата	30	35	40	30	35	40	30	45	40	30
Постоянные накладные затраты	200	300	600	200	300	600	130	200	180	120
Переменные накладные затраты	3%	2%	3%	3%	2%	3%	2%	1%	2%	3%
Ставка дисконти- рования	7%	8%	10%	7%	8%	10%	7%	8%	10%	7%
Ставка по кредиту	17%	16%	15%	17%	16%	15%	17%	16%	15%	17%
Ставка по лизингу	8%	7%	6%	8%	7%	6%	8%	7%	6%	8%
Срок лизинга	2 года	3 года	3 года	2 года	2 года	2 года	2 года	3 года	3 года	2 года

*Выбор номера варианта –номер фамилии студента в списке группы, переданному преподавателю. Студент с номером 11 берет вариант номер 1, и т.д.

Проверяемые компетенции: УК-2

Знать:

- понятия и принципы инвестиционной деятельности, анализа, планирования и оценки результатов;
- состав экономической и управленческой отчетности предприятий и требования к информационному обеспечению анализа и планирования показателей деятельности предприятия;

Уметь:

- применять на практике методы инвестиционного анализа, планирования и оценки основных показателей различных направлений деятельности предприятий;
- определять критерии оценки и выбора альтернативных вариантов инвестирования, финансирования, организации определенных направлений деятельности.

Владеть:

- навыками расчёта экономических, социально-экономических показателей и оценки результатов, характеризующих деятельность хозяйствующих субъектов, на основе типовых методик и действующей нормативно-правовой базы;

Критерии оценивания:

- правильность и самостоятельность выполнения задания
- аргументированность изложения решения
- грамотность, аккуратность выполнения работы

Оценка за лабораторную работу определяется простым суммированием баллов (очная форма):

<i>Критерии оценивания выполнения задания лабораторной работы</i>	<i>Количество баллов</i>
правильность и самостоятельность выполнения задания	0-0,5
аргументированность изложения решения	0-0,25
грамотность, аккуратность выполнения работы	0-0,25
Итого	0-1

Оценка за лабораторную работу определяется простым суммированием баллов (очно-заочная, заочная формы):

<i>Критерии оценивания выполнения задания лабораторной работы</i>	<i>Количество баллов</i>
правильность и самостоятельность выполнения задания	0-2
аргументированность изложения решения	0-1
грамотность, аккуратность выполнения работы	0-1
Итого	0-4

СОДЕРЖАНИЕ

ВВЕДЕНИЕ.....	3
ВОПРОСЫ ДЛЯ САМОПРОВЕРКИ.....	5
ОСНОВНЫЕ КАТЕГОРИИ ДИСЦИПЛИНЫ.....	10
САМООРГАНИЗАЦИЯ РАБОТЫ С ЛИТЕРАТУРОЙ.....	15
ПОДГОТОВКА К ДОКЛАДУ С ПРЕЗЕНТАЦИЕЙ.....	19
ПОДГОТОВКА К ПРАКТИКО-ОРИЕНТИРОВАННЫМ ЗАДАНИЯМ....	24
ПОДГОТОВКА К ДИСКУССИИ.....	26
ПОДГОТОВКА К ПРОМЕЖУТОЧНОЙ АТТЕСТАЦИИ.....	28

ВВЕДЕНИЕ

Самостоятельная работа в высшем учебном заведении – это часть учебного процесса, метод обучения, прием учебно-познавательной деятельности, комплексная целевая стандартизованная учебная деятельность с запланированными видом, типом, формами контроля.

Самостоятельная работа представляет собой плановую деятельность обучающихся по поручению и под методическим руководством преподавателя.

Целью самостоятельной работы студентов является закрепление тех знаний, которые они получили на аудиторных занятиях, а также способствование развитию у студентов творческих навыков, инициативы, умению организовать свое время.

Самостоятельная работа реализует следующие задачи:

- предполагает освоение курса дисциплины;
- помогает освоению навыков учебной и научной работы;
- способствует осознанию ответственности процесса познания;
- способствует углублению и пополнению знаний студентов, освоению ими навыков и умений;
- формирует интерес к познавательным действиям, освоению методов и приемов познавательного процесса,
- создает условия для творческой и научной деятельности обучающихся;
- способствует развитию у студентов таких личных качеств, как целеустремленность, заинтересованность, исследование нового.

Самостоятельная работа обучающегося выполняет следующие функции:

- развивающую (повышение культуры умственного труда, приобщение к творческим видам деятельности, обогащение интеллектуальных способностей студентов);
- информационно-обучающую (учебная деятельность студентов на аудиторных занятиях, неподкрепленная самостоятельной работой, становится мало результативной);
- ориентирующую и стимулирующую (процессу обучения придается ускорение и мотивация);
- воспитательную (формируются и развиваются профессиональные качества бакалавра и гражданина);
- исследовательскую (новый уровень профессионально-творческого мышления).

Организация самостоятельной работы студентов должна опираться на определенные требования, а, именно:

- сложность осваиваемых знаний должна соответствовать уровню развития студентов;
- стандартизация заданий в соответствии с логической системой курса дисциплины;
- объем задания должен соответствовать уровню студента;
- задания должны быть адаптированными к уровню студентов.

Содержание самостоятельной работы студентов представляет собой, с одной стороны, совокупность теоретических и практических учебных заданий, которые должен выполнить студент в процессе обучения, объект его деятельности; с другой стороны – это способ деятельности студента по выполнению соответствующего теоретического или практического учебного задания.

Свое внешнее выражение содержание самостоятельной работы студентов находит во всех организационных формах аудиторной и внеаудиторной деятельности, в ходе самостоятельного выполнения различных заданий.

Функциональное предназначение самостоятельной работы студентов в процессе практических занятий по овладению специальными знаниями заключается в самостоятельном прочтении, просмотре, прослушивании, наблюдении, конспектировании, осмыслении, запоминании и воспроизведении определенной информации. Цель и планирование самостоятельной работы студента определяет преподаватель. Вся информация осуществляется на основе ее воспроизведения.

Так как самостоятельная работа тесно связана с учебным процессом, ее необходимо рассматривать в двух аспектах:

1. аудиторная самостоятельная работа – практические занятия;
2. внеаудиторная самостоятельная работа – подготовка к практическим занятиям, подготовка к устному опросу, участию в дискуссиях, решению практико-ориентированных задач и др.

Основные формы организации самостоятельной работы студентов определяются следующими параметрами:

- содержание учебной дисциплины;
- уровень образования и степень подготовленности студентов;
- необходимость упорядочения нагрузки студентов при самостоятельной работе.

Таким образом, самостоятельная работа студентов является важнейшей составной частью процесса обучения.

Методические указания по организации самостоятельной работы и задания для обучающихся по дисциплине «*Инвестиционное проектирование*» обращают внимание студента на главное, существенное в изучаемой дисциплине, помогают выработать умение анализировать явления и факты, связывать теоретические положения с практикой, а также облегчают подготовку к выполнению и защите *контрольной работы, курсового проекта* и к сдаче экзамена.

Настоящие методические указания позволяют студентам самостоятельно овладеть фундаментальными знаниями, профессиональными умениями и навыками деятельности по профилю подготовки, опытом творческой и исследовательской деятельности, и направлены на формирование компетенций, предусмотренных учебным планом поданному профилю.

Видами самостоятельной работы обучающихся по дисциплине «*Инвестиционное проектирование*» являются:

- самостоятельное изучение тем курса (в т. ч. рассмотрение основных категорий дисциплины, работа с литературой);
- подготовка к практическим занятиям (в т. ч. ответы на вопросы для самопроверки (самоконтроля), ответы на тестовые задания);
- подготовка к лабораторным работам;
- выполнение самостоятельного письменного домашнего задания (практико-ориентированного задания);
- выполнение контрольной работы;
- выполнение курсового проекта;
- подготовка к экзамену.

В методических указаниях представлены материалы для самостоятельной работы и рекомендации по организации отдельных её видов.

ВОПРОСЫ ДЛЯ САМОПРОВЕРКИ

Раздел 1. ТЕОРЕТИЧЕСКИЕ ОСНОВЫ ИНВЕСТИЦИОННОЙ ДЕЯТЕЛЬНОСТИ

Тема 1.1. Экономическая сущность инвестиций и инвестиционной деятельности

1. Назовите субъектов и объектов инвестиционной деятельности.
2. Какова сущность и экономическое содержание инвестиций?
3. Приведите классификацию инвестиций.
4. Назовите источники финансирования инвестиций.
5. Каковы основные цели инвестиционной деятельности?

Тема 1.2. Типы инвесторов

1. Приведите классификацию инвесторов по целям деятельности.
2. В чем суть стратегического, портфельного и венчурного инвестирования?
3. Кто является институциональными инвесторами?
4. Каковы цели иностранных инвесторов и причины, тормозящие приток инвестиций в российскую экономику?

Тема 1.3. Инвестиционный климат

1. В чем состоит экономическое содержание и взаимосвязь понятий «инвестирование» и «финансирование»?
2. Что понимается под инвестиционным климатом?
3. Каковы критерии оценки инвестиционного климата на различных уровнях?
4. Что собой представляет конъюнктура инвестиционного рынка?
5. В чем выражается инвестиционная привлекательность предприятия и территорий?
6. В чем суть государственного регулирования инвестиционной деятельности?

Раздел 2. ИНВЕСТИЦИОННЫЙ ПРОЕКТ КАК ОБЪЕКТ УПРАВЛЕНИЯ

Тема 2.1. Сущность и виды инвестиционных проектов

1. Дайте определение понятию «инвестиционный проект».
2. Приведите классификацию инвестиционных проектов.
3. Назовите требования к информационному обеспечению инвестиционного проекта.
4. Что собой представляет бизнес-план инвестиционного проекта, каково его назначение, структура и содержание?
5. Назовите источники и способы финансирования инвестиционных проектов, их характеристика.

Тема 2.2. Жизненный цикл инвестиционного проекта

1. Назовите фазы и этапы разработки и осуществления инвестиционного проекта.
2. Приведите содержание и этапы реализации предынвестиционной фазы проекта.
3. Каков состав основных предпроектных документов?
4. Что включает оценка жизнеспособности и финансовой реализуемости проекта?
5. Каково содержание инвестиционной фазы проекта?
6. Назовите этапы разработки проектной документации, ТЭО проекта.
7. Что включает в себя организации СМР?
8. Каково содержание эксплуатационной фазы?

9. Что понимается под продолжительностью жизненного цикла и расчетного периода инвестиционного проекта?

Тема 2.3. Оценка эффективности инвестиционного проекта (очно-заочная, заочная формы):

1. Объясните понятие «эффективность инвестиционного проекта».
2. Назовите виды эффективности ИП, принципы оценки.
3. Что представляет собой денежный поток инвестиционного проекта: состав, структура, динамические показатели оценки.
4. Какова структура и содержание этапа финансовой оценки эффективности инвестиционного проекта?
5. Что собой представляет финансовый анализ в структуре оценки эффективности инвестиционного проекта?
6. Охарактеризуйте систему показателей финансовой состоятельности проекта.
7. Какова структура и содержание этапа оценки экономической эффективности инвестиционного проекта?
8. Охарактеризуйте систему показателей оценки экономической эффективности: ставка дисконтирования, коэффициент дисконтирования, ЧДД, ИД, срок окупаемости, ВНД, ЗФУ – порядок их расчета.
9. Каковы критерии сравнения и выбора альтернативных инвестиционных проектов?
10. Приведите методы учета инфляции при оценке эффективности инвестиционных проектов.

Раздел 3. УПРАВЛЕНИЕ РИСКАМИ ИНВЕСТИЦИОННОГО ПРОЕКТА

Тема 3.1. Инвестиционные риски: понятие, классификация (очная, очно-заочная, заочная формы):

1. Какова экономическая природа рисков, их влияние на показатели эффективности долгосрочного инвестирования?
2. Приведите классификацию рисков.
3. В чем сущность концепции инвестиционного проектирования в условиях неопределенности и риска?
4. В чем заключается анализ чувствительности проекта к факторам риска?
5. Охарактеризуйте метод анализа сценариев проекта.
6. В чем заключается анализ проектных рисков на основе вероятностных оценок?
7. Назовите стандартные характеристики риска.
8. Как производится расчет ожидаемой величины проектного денежного потока?
9. Каков порядок определения стандартного отклонения и коэффициента вариации рентабельности инвестиций?
10. Назовите особенности оценки инвестиционных проектов в условиях неопределенности и риска.
11. Приведите классификацию проектных рисков.
12. В чем сущность подходы к оценке рисков инвестиционных проектов
13. Охарактеризуйте модели качественного анализа риска, их сущность особенности применения (SWOT, PEST, GETS).

Раздел 4. ОСНОВЫ ПРОЕКТНОГО УПРАВЛЕНИЯ

Тема 4.1. Концепция управления проектами (очно-заочная, заочная формы):

1. В чем сущность понятия «проект» и «проектное управление»?
2. Охарактеризуйте проект как совокупность процессов.
3. В чем заключается взаимосвязь управления проектами, управлением инвестициями и функциональным менеджментом?
4. Каковы предпосылки, факторы развития методов управления проектами в экономике?
5. Назовите перспективы развития проектного управления.
6. В чем заключается переход к проектному управлению, каковы его задачи, и этапы решения?

Тема 4.2. Элементы системы управления проектами (очная, очно-заочная, заочная формы):

1. Охарактеризуйте принципиальную модель управления проектами (УП) и ее элементы.
2. В чем суть структуризации (декомпозиции) проекта?
3. Какова взаимосвязь фаз, функций и подсистем УП?
4. Назовите классификационные признаки и виды проектов.
5. Какова цель и стратегия проекта?
6. В чем состоит взаимосвязь миссий, целей, сценариев и стратегий развития проектного комплекса?
7. Что понимается под результатом проекта?
8. В чем заключается управление параметрами проекта?
9. Каково окружение проектов?
10. Что собой представляет проектный цикл и какова его структура?
11. Назовите методы управления проектами.
12. Охарактеризуйте организационные структуры УП.
13. Кто является участниками проектов?

Тема 4.3. Международные стандарты и сертификация в области проектного управления (очная, очно-заочная, заочная формы):

1. Назовите группы стандартов, применяемых к отдельным объектам управления (проект, программа, портфель проектов).
2. Охарактеризуйте группы стандартов, определяющих требования к квалификации участников УП (менеджеров проектов, участники команд УП).
3. Перечислите стандарты, применяемые к системе УП организации в целом, позволяющие оценить уровень зрелости организационной системы проектного менеджмента.
4. Что собой представляет международная сертификация по УП?
5. Сделайте обзор стандартов проектного управления: PMBOK, PMI, IPMA, P2M, GPBSPM, SAPR3, OPM3, ISO10006:2003, PRINCE2.

Раздел 5. ТЕОРЕТИЧЕСКИЕ ОСНОВЫ ИНВЕСТИЦИОННОГО АНАЛИЗА

Тема 5.2. Формы и методы финансирования инвестиционных проектов (очно-заочная, заочная формы):

1. Охарактеризуйте источники финансирования: акционерный капитал, заемное финансирование, лизинг.
2. Что собой представляет общественная политика и законодательство в области финансирования?
3. В чем суть системы бюджетного финансирования проектов?
4. Что в себя включает государственная поддержка высокоэффективных проектов?

5. В чем особенности долгосрочного долгового финансирования?
6. Охарактеризуйте кредитование как форму финансирования инвестиционных проектов.
7. Каковы особенности организации лизингового финансирования?
8. Что собой представляет инвестиционный рынок России и кто его участники?
9. Каковы требования к документам, направляемым в качестве заявок в государственные инвестиционные институты?
10. Назовите зарубежные инвестиционные институты.

Тема 5.3. Аудит инвестиционных проектов (очно-заочная, заочная формы):

1. Поясните понятие аудита проекта.
2. Какова роль аудита в организации проектного анализа.
3. В чем особенности аудита проектов, финансируемых зарубежными финансовыми институтами?
4. В чем заключается аудит финансовой отчетности организации, реализующей проект?
5. В чем особенности аудита долгосрочных инвестиций в современной российской практике?

Раздел 6. СТРАТЕГИЧЕСКИЕ АСПЕКТЫ ИНВЕСТИЦИОННОЙ ДЕЯТЕЛЬНОСТИ

Тема 6.1. Сущность стратегического подхода к инвестиционной деятельности (очно-заочная, заочная формы):

1. Какова сущность стратегического подхода к инвестиционной деятельности?
2. Какова роль инвестиционной стратегии в управлении инвестиционной деятельностью предприятия?
3. Назовите цели и этапы разработки инвестиционной стратегии фирмы.
4. В чем сущность инвестиционного планирования и инвестиционного контроля?
5. В чем заключается оценка эффективности инвестиционной стратегии?
6. Что понимается под оптимизацией инвестиционной стратегии?
7. В чем заключается процесс поиска стратегических инвесторов?

Тема 6.2. Инвестиционный портфель: стратегия и тактика (очная, очно-заочная, заочная формы):

1. Назовите типы инвестиционных портфелей и их состав.
2. Каковы принципы управления инвестиционным портфелем?
3. В чем сущность стратегии и тактики управления инвестиционным портфелем, каковы принципы разработки стратегии инвестиционного портфеля?

ОСНОВНЫЕ КАТЕГОРИИ ДИСЦИПЛИНЫ

Раздел 1. ТЕОРЕТИЧЕСКИЕ ОСНОВЫ ИНВЕСТИЦИОННОЙ ДЕЯТЕЛЬНОСТИ

Тема 1.1. Экономическая сущность инвестиций и инвестиционной деятельности

- Субъекты и объекты инвестиционной деятельности.
- Классификация инвестиций.
- Источники финансирования инвестиций.
- Цели инвестиционной деятельности
- Взаимосвязь понятий «инвестирование» и «финансирование»

Тема 1.2. Типы инвесторов

- Инвесторы
- Классификация инвесторов по целям деятельности.
- Стратегическое, портфельное и венчурное инвестирование
- Институциональные инвесторы.

Тема 1.3. Инвестиционный климат

- Инвестиционный климат.
- Критерии оценки инвестиционного климата.
- Конъюнктура инвестиционного рынка.
- Иностраные инвестиции
- Инвестиционный климат и страновой риск.
- Инвестиционная привлекательность предприятия.
- Инвестиционная привлекательность территорий.
- Государственное регулирование инвестиционной деятельности.

Раздел 2. ИНВЕСТИЦИОННЫЙ ПРОЕКТ КАК ОБЪЕКТ УПРАВЛЕНИЯ

Тема 2.1. Сущность и виды инвестиционных проектов

- Инвестиционный проект.
- Классификации инвестиционных проектов.
- Информационное обеспечение инвестиционного проекта.
- Бизнес-план инвестиционного проекта
- Источники и способы финансирования инвестиционных проектов.

Тема 2.2. Жизненный цикл инвестиционного проекта

- Жизненный цикл проекта.
- Фазы, этапы разработки и осуществления инвестиционного проекта.

- Предынвестиционная фаза проекта.
- Состав основных предпроектных документов.
- Инвестиционная фаза проекта.
- Этапы разработки проектной документации.
- ТЭО проекта.
- Организации СМР.
- Эксплуатационная фаза проекта.

Тема 2.3. Оценка эффективности инвестиционного проекта

- Эффективность инвестиционного проекта.
- Виды эффективности, принципы оценки.
- Денежный поток инвестиционного проекта.
- Финансовый анализ в структуре оценки эффективности инвестиционного проекта. Система показателей финансовой состоятельности проекта.
- Система показателей оценки экономической эффективности
- Ставка дисконтирования
- Коэффициент дисконтирования.
- ЧДД, ИД проекта
- Дисконтированный срок окупаемости
- ВНД, ЗФУ проекта
- Методы учета инфляции при оценке эффективности инвестиционных проектов.

Раздел 3. УПРАВЛЕНИЕ РИСКАМИ ИНВЕСТИЦИОННОГО ПРОЕКТА

Тема 3.1. Инвестиционные риски: понятие, классификация

- Экономическая природа рисков
- Показатели эффективности долгосрочного инвестирования
- Классификация проектных рисков
- Концепция инвестиционного проектирования
- Модели качественного анализа риска.

Тема 3.2. Методы анализа и управления рисками

- Анализ чувствительности проекта к факторам риска
- Метод анализа сценариев проекта
- Анализ проектных рисков
- Количественная оценка рисков
- Пути снижения рисков
- Организация работ по управлению рисками

Раздел 4. ОСНОВЫ ПРОЕКТНОГО УПРАВЛЕНИЯ

Тема 4.1. Концепция управления проектами

- Проект
- Проектное управление.
- Проект как совокупность процессов
- Переход к проектному управлению

Тема 4.2. Элементы системы управления проектами

- Модель управления проектами (УП).
- Структуризация (декомпозиции) проекта.
- Фазы, функции и подсистемы УП.
- Классификационные признаки и виды проектов.
- Цель и стратегия проекта.
- Сценарии и стратегии развития проектного комплекса.
- Результат проекта.
- Управление параметрами проекта.
- Окружение проектов.
- Проектный цикл.
- Методы управления проектами.
- Организационные структуры УП.
- Участники проектов.

Тема 4.3. Международные стандарты и сертификация в области проектного управления

- Стандартизация и сертификация в проектном управлении
- Группы стандартов
- Международная сертификация по УП.
- Обзор стандартов проектного управления

Раздел 5. ТЕОРЕТИЧЕСКИЕ ОСНОВЫ ИНВЕСТИЦИОННОГО АНАЛИЗА

Тема 5.1. Методы и сферы анализа инвестиционных проектов

- Денежные потоки проекта
- Содержание денежных потоков по видам деятельности
- Перспективный анализ денежных потоков
- Планирование денежных потоков
- Структура финансирования проекта
- Коммерческая, бюджетная, общественная эффективность проекта

- Анализа безубыточности
- Аналитический и графический методы анализа безубыточности
- Анализ запаса прочности
- Статические и динамические методы оценки инвестиций
- Метод чистого дисконтированного дохода
- Метод внутренней нормы доходности
- Метод дисконтированного срока окупаемости
- Метод индекса рентабельности
- Метод индекса чистого дохода
- Метод аннуитетов
- Стоимость капитала
- Анализ ситуации "с проектом" и "без проекта"
- Прогноз инфляции
- Учет инфляции

Тема 5.2. Формы и методы финансирования инвестиционных проектов

- Источники финансирования
- Акционерный капитал
- Заемное финансирование
- Лизинг
- Законодательство в области финансирования
- Система бюджетного финансирования проектов
- Государственная поддержка
- Долгосрочное долговое финансирование
- Ипотечные ссуды
- Организация лизингового финансирования.
- Инвестиционный рынок и его участники
- Зарубежные инвестиционные институты

Тема 5.3. Аудит инвестиционных проектов

- Аудит проекта
- Роль аудита в проектном анализе
- Стандарты аудита

- Аудит финансовой отчетности

Раздел 6. СТРАТЕГИЧЕСКИЕ АСПЕКТЫ ИНВЕСТИЦИОННОЙ ДЕЯТЕЛЬНОСТИ

Тема 6.1. Сущность стратегического подхода к инвестиционной деятельности

- Стратегический подход к инвестиционной деятельности
- Цели и этапы разработки инвестиционной стратегии.
- Инвестиционное планирование
- Инвестиционный контроль.
- Оценка эффективности инвестиционной стратегии.
- Оптимизация инвестиционной стратегии.
- Процесс поиска стратегических инвесторов.

Тема 6.2. Инвестиционный портфель: стратегия и тактика

- Типы инвестиционных портфелей
- Принципы управления инвестиционным портфелем.
- Стратегия и тактика управления инвестиционным портфелем

САМООРГАНИЗАЦИЯ РАБОТЫ С ЛИТЕРАТУРОЙ

Самостоятельное изучение тем курса осуществляется на основе списка рекомендуемой литературы к дисциплине. При работе с книгой необходимо научиться правильно ее читать, вести записи. Самостоятельная работа с учебными и научными изданиями профессиональной и общекультурной тематики – это важнейшее условие формирования научного способа познания.

Основные приемы работы с литературой можно свести к следующим:

- составить перечень книг, с которыми следует познакомиться;
- перечень должен быть систематизированным (что необходимо для семинаров, что для экзаменов, что пригодится для написания курсовых и выпускных квалификационных работ (ВКР), а что выходит за рамки официальной учебной деятельности, и расширяет общую культуру);
- обязательно выписывать все выходные данные по каждой книге (при написании курсовых и выпускных квалификационных работ это позволит экономить время);
- определить, какие книги (или какие главы книг) следует прочитать более внимательно, а какие – просто просмотреть;
- при составлении перечней литературы следует посоветоваться с преподавателями и руководителями ВКР, которые помогут сориентироваться, на что стоит обратить большее внимание, а на что вообще не стоит тратить время;
- все прочитанные монографии, учебники и научные статьи следует конспектировать, но это не означает, что надо конспектировать «все подряд»: можно выписывать кратко основные идеи автора и иногда приводить наиболее яркие и показательные цитаты (с указанием страниц);
- если книга – собственная, то допускается делать на полях книги краткие пометки или же в конце книги, на пустых страницах просто сделать свой «предметный указатель», где отмечаются наиболее интересные мысли и обязательно указываются страницы в тексте автора;
- следует выработать способность «воспринимать» сложные тексты; для этого лучший прием – научиться «читать медленно», когда понятно каждое прочитанное слово (а если слово незнакомое, то либо с помощью словаря, либо с помощью преподавателя обязательно его узнать). Таким образом, чтение текста является частью познавательной деятельности. Ее цель – извлечение из текста необходимой информации.

От того, насколько осознанна читающим собственная внутренняя установка при обращении к печатному слову (найти нужные сведения, усвоить информацию полностью или частично, критически проанализировать материал и т.п.) во многом зависит эффективность осуществляемого действия. Грамотная работа с книгой, особенно если речь идет о научной литературе, предполагает соблюдение ряда правил, для овладения которыми необходимо настойчиво учиться. Это серьезный, кропотливый труд. Прежде всего, при такой работе невозможен формальный, поверхностный подход. Не механическое заучивание, не простое накопление цитат, выдержек, а

сознательное усвоение прочитанного, осмысление его, стремление дойти до сути – вот главное правило. Другое правило – соблюдение при работе над книгой определенной последовательности. Вначале следует ознакомиться с оглавлением, содержанием предисловия или введения. Это дает общую ориентировку, представление о структуре и вопросах, которые рассматриваются в книге.

Следующий этап – чтение. Первый раз целесообразно прочитать книгу с начала до конца, чтобы получить о ней цельное представление. При повторном чтении происходит постепенное глубокое осмысление каждой главы, критического материала и позитивного изложения; выделение основных идей, системы аргументов, наиболее ярких примеров и т.д. Непременным правилом чтения должно быть выяснение незнакомых слов, терминов, выражений, неизвестных имен, названий. Студентам с этой целью рекомендуется заводить специальные тетради или блокноты. Важная роль в связи с этим принадлежит библиографической подготовке студентов. Она включает в себя умение активно, быстро пользоваться научным аппаратом книги, справочными изданиями, каталогами, умение вести поиск необходимой информации, обрабатывать и систематизировать ее.

Выделяют четыре основные установки в чтении текста:

- информационно-поисковая (задача – найти, выделить искомую информацию);
- усваивающая (усилия читателя направлены на то, чтобы как можно полнее осознать и запомнить, как сами сведения, излагаемые автором, так и всю логику его рассуждений);
- аналитико-критическая (читатель стремится критически осмыслить материал, проанализировав его, определив свое отношение к нему);
- творческая (создает у читателя готовность в том или ином виде – как отправной пункт для своих рассуждений, как образ для действия по аналогии и т.п. – использовать суждения автора, ход его мыслей, результат наблюдения, разработанную методику, дополнить их, подвергнуть новой проверке).

С наличием различных установок обращения к тексту связано существование и нескольких видов чтения:

- библиографическое – просматривание карточек каталога, рекомендательных списков, сводных списков журналов и статей за год и т.п.;
- просмотрное – используется для поиска материалов, содержащих нужную информацию, обычно к нему прибегают сразу после работы со списками литературы и каталогами, в результате такого просмотра читатель устанавливает, какие из источников будут использованы в дальнейшей работе;
- ознакомительное – подразумевает сплошное, достаточно подробное прочтение отобранных статей, глав, отдельных страниц; цель – познакомиться с характером информации, узнать, какие вопросы вынесены автором на рассмотрение, провести сортировку материала;
- изучающее – предполагает доскональное освоение материала; в ходе такого чтения проявляется доверие читателя к автору, готовность принять

изложенную информацию, реализуется установка на предельно полное понимание материала;

- аналитико-критическое и творческое чтение – два вида чтения близкие между собой тем, что участвуют в решении исследовательских задач.

Первый из них предполагает направленный критический анализ, как самой информации, так и способов ее получения и подачи автором; второе – поиск тех суждений, фактов, по которым, или, в связи с которыми, читатель считает нужным высказать собственные мысли.

Из всех рассмотренных видов чтения основным для студентов является изучающее – именно оно позволяет в работе с учебной и научной литературой накапливать знания в различных областях. Вот почему именно этот вид чтения в рамках образовательной деятельности должен быть освоен в первую очередь. Кроме того, при овладении данным видом чтения формируются основные приемы, повышающие эффективность работы с текстом. Научная методика работы с литературой предусматривает также ведение записи прочитанного. Это позволяет привести в систему знания, полученные при чтении, сосредоточить внимание на главных положениях, зафиксировать, закрепить их в памяти, а при необходимости вновь обратиться к ним.

Основные виды систематизированной записи прочитанного:

Аннотирование – предельно краткое связное описание просмотренной или прочитанной книги (статьи), ее содержания, источников, характера и назначения.

Планирование – краткая логическая организация текста, раскрывающая содержание и структуру изучаемого материала.

Тезирование – лаконичное воспроизведение основных утверждений автора без привлечения фактического материала.

Цитирование – дословное выписывание из текста выдержек, извлечений, наиболее существенно отражающих ту или иную мысль автора.

Конспектирование – краткое и последовательное изложение содержания прочитанного. Конспект – сложный способ изложения содержания книги или статьи в логической последовательности. Конспект аккумулирует в себе предыдущие виды записи, позволяет всесторонне охватить содержание книги, статьи. Поэтому умение составлять план, тезисы, делать выписки и другие записи определяет и технологию составления конспекта.

Как правильно составлять конспект? Внимательно прочитайте текст. Уточните в справочной литературе непонятные слова. При записи не забудьте вынести справочные данные на поля конспекта. Выделите главное, составьте план, представляющий собой перечень заголовков, подзаголовков, вопросов, последовательно раскрываемых затем в конспекте. Это первый элемент конспекта. Вторым элементом конспекта являются тезисы. Тезис - это кратко сформулированное положение. Для лучшего усвоения и запоминания материала следует записывать тезисы своими словами. Тезисы, выдвигаемые в конспекте, нужно доказывать. Поэтому третий элемент конспекта - основные доводы, доказывающие истинность рассматриваемого тезиса. В конспекте

могут быть положения и примеры. Законспектируйте материал, четко следуя пунктам плана. При конспектировании старайтесь выразить мысль своими словами. Записи следует вести четко, ясно. Грамотно записывайте цитаты. Цитируя, учитывайте лаконичность, значимость мысли. При оформлении конспекта необходимо стремиться к емкости каждого предложения. Мысли автора книги следует излагать кратко, заботясь о стиле и выразительности написанного. Число дополнительных элементов конспекта должно быть логически обоснованным, записи должны распределяться в определенной последовательности, отвечающей логической структуре произведения. Для уточнения и дополнения необходимо оставлять поля.

Конспектирование - наиболее сложный этап работы. Овладение навыками конспектирования требует от студента целеустремленности, повседневной самостоятельной работы. Конспект ускоряет повторение материала, экономит время при повторном, после определенного перерыва, обращении к уже знакомой работе. Учитывая индивидуальные особенности каждого студента, можно дать лишь некоторые, наиболее оправдавшие себя общие правила, с которыми преподаватель и обязан познакомить студентов:

1. Главное в конспекте не объем, а содержание. В нем должны быть отражены основные принципиальные положения источника, то новое, что внес его автор, основные методологические положения работы. Умение излагать мысли автора сжато, кратко и собственными словами приходит с опытом и знаниями. Но их накоплению помогает соблюдение одного важного правила – не торопиться записывать при первом же чтении, вносить в конспект лишь то, что стало ясным.

2. Форма ведения конспекта может быть самой разнообразной, она может изменяться, совершенствоваться. Но начинаться конспект всегда должен с указания полного наименования работы, фамилии автора, года и места издания; цитаты берутся в кавычки с обязательной ссылкой на страницу книги.

3. Конспект не должен быть «слепым», безликим, состоящим из сплошного текста. Особо важные места, яркие примеры выделяются цветным подчеркиванием, взятием в рамочку, оттенением, пометками на полях специальными знаками, чтобы можно было быстро найти нужное положение. Дополнительные материалы из других источников можно давать на полях, где записываются свои суждения, мысли, появившиеся уже после составления конспекта.

ПОДГОТОВКА ДОКЛАДА С ПРЕЗЕНТАЦИЕЙ

Одной из форм текущего контроля является доклад с презентацией, который представляет собой продукт самостоятельной работы студента.

Доклад с презентацией - это публичное выступление по представлению полученных результатов решения определенной учебно-практической, учебно-исследовательской или научной темы.

Как правило, в основу доклада ложится анализ литературы по проблеме. Он должен носить характер краткого, но в то же время глубоко аргументированного устного сообщения. В нем студент должен, по возможности, полно осветить различные точки зрения на проблему, выразить собственное мнение, сделать критический анализ теоретического и практического материала.

Подготовка доклада с презентацией является обязательной для обучающихся, если доклад презентацией указан в перечне форм текущего контроля успеваемости в рабочей программе дисциплины.

Доклад должен быть рассчитан на 7-10 минут.

Презентация (от англ. «presentation» - представление) - это набор цветных слайдов на определенную тему, который хранится в файле специального формата с расширением PP.

Целью презентации - донести до целевой аудитории полноценную информацию об объекте презентации, изложенной в докладе, в удобной форме.

Перечень примерных тем докладов с презентацией представлен в рабочей программе дисциплины, он выдается обучающимся заблаговременно вместе с методическими указаниями по подготовке. Темы могут распределяться студентами самостоятельно (по желанию), а также закрепляться преподавателем дисциплины.

При подготовке доклада с презентацией обучающийся должен продемонстрировать умение самостоятельного изучения отдельных вопросов, структурирования основных положений рассматриваемых проблем, публичного выступления, позиционирования себя перед коллективом, навыки работы с библиографическими источниками и оформления научных текстов.

В ходе подготовки к докладу с презентацией обучающемуся необходимо:

- выбрать тему и определить цель выступления.

Для этого, остановитесь на теме, которая вызывает у Вас больший интерес; определите цель выступления; подумайте, достаточно ли вы знаете по выбранной теме или проблеме и сможете ли найти необходимый материал;

- осуществить сбор материала к выступлению.

Начинайте подготовку к докладу заранее; обращайтесь к справочникам, энциклопедиям, научной литературе по данной проблеме; записывайте необходимую информацию на отдельных листах или тетради;

- организовать работу с литературой.

При подборе литературы по интересующей теме определить конкретную цель поиска: что известно по данной теме? что хотелось бы узнать? для

чего нужна эта информация? как ее можно использовать в практической работе?

- во время изучения литературы следует: записывать вопросы, которые возникают по мере ознакомления с источником, а также ключевые слова, мысли, суждения; представлять наглядные примеры из практики;
- обработать материал.

Учитывайте подготовку и интересы слушателей; излагайте правдивую информацию; все мысли должны быть взаимосвязаны между собой.

При подготовке доклада с презентацией особо необходимо обратить внимание на следующее:

- подготовка доклада начинается с изучения источников, рекомендованных к соответствующему разделу дисциплины, а также специальной литературы для докладчика, список которой можно получить у преподавателя;
- важно также ознакомиться с имеющимися по данной теме монографиями, учебными пособиями, научными информационными статьями, опубликованными в периодической печати.

Относительно небольшой объем текста доклада, лимит времени, отведенного для публичного выступления, обуславливает потребность в тщательном отборе материала, умелом выделении главных положений в содержании доклада, использовании наиболее доказательных фактов и убедительных примеров, исключении повторов и многословия.

Решить эти задачи помогает составление развернутого плана.

План доклада должен содержать следующие главные компоненты: краткое вступление, вопросы и их основные тезисы, заключение, список литературы.

После составления плана можно приступить к написанию текста. Во вступлении важно показать актуальность проблемы, ее практическую значимость. При изложении вопросов темы раскрываются ее основные положения. Материал содержания вопросов полезно располагать в таком порядке: тезис; доказательство тезиса; вывод и т. д.

Тезис - это главное основополагающее утверждение. Он обосновывается путем привлечения необходимых цитат, цифрового материала, ссылок на статьи. При изложении содержания вопросов особое внимание должно быть обращено на раскрытие причинно-следственных связей, логическую последовательность тезисов, а также на формулирование окончательных выводов. Выводы должны быть краткими, точными, достаточно аргументированными всем содержанием доклада.

В процессе подготовки доклада студент может получить консультацию у преподавателя, а в случае необходимости уточнить отдельные положения.

Выступление

При подготовке к докладу перед аудиторией необходимо выбрать способ выступления:

- устное изложение с опорой на конспект (опорой могут также служить заранее подготовленные слайды);

- чтение подготовленного текста.

Чтение заранее написанного текста значительно уменьшает влияние выступления на аудиторию. Запоминание написанного текста заметно сковывает выступающего и привязывает к заранее составленному плану, не давая возможности откликаться на реакцию аудитории.

Короткие фразы легче воспринимаются на слух, чем длинные.

Необходимо избегать сложных предложений, причастных и деепричастных оборотов. Излагая сложный вопрос, нужно постараться передать информацию по частям.

Слова в речи надо произносить четко и понятно, не надо говорить слишком быстро или, наоборот, растягивать слова. Надо произнести четко особенно ударную гласную, что оказывает наибольшее влияние на разборчивость речи.

Пауза в устной речи выполняет ту же роль, что знаки препинания в письменной. После сложных выводов или длинных предложений необходимо сделать паузу, чтобы слушатели могли вдуматься в сказанное или правильно понять сделанные выводы. Если выступающий хочет, чтобы его понимали, то не следует говорить без паузы дольше, чем пять с половиной секунд.

Особое место в выступлении занимает обращение к аудитории. Известно, что обращение к собеседнику по имени создает более доверительный контекст деловой беседы. При публичном выступлении также можно использовать подобные приемы. Так, косвенными обращениями могут служить такие выражения, как «Как Вам известно», «Уверен, что Вас это не оставит равнодушными». Выступающий показывает, что слушатели интересны ему, а это самый простой путь достижения взаимопонимания.

Во время выступления важно постоянно контролировать реакцию слушателей. Внимательность и наблюдательность в сочетании с опытом позволяют оратору уловить настроение публики. Возможно, рассмотрение некоторых вопросов придется сократить или вовсе отказаться от них.

После выступления нужно быть готовым к ответам на возникшие у аудитории вопросы.

Стоит обратить внимание на вербальные и невербальные составляющие общения. Небрежность в жестах недопустима. Жесты могут быть приглашающими, отрицающими, вопросительными, они могут подчеркнуть нюансы выступления.

Презентация

Презентация наглядно сопровождает выступление.

Этапы работы над презентацией могут быть следующими:

- осмыслите тему, выделите вопросы, которые должны быть освещены в рамках данной темы;

- составьте тезисы собранного материала. Подумайте, какая часть информации может быть подкреплена или полностью заменена изображениями, какую информацию можно представить в виде схем;
- подберите иллюстративный материал к презентации: фотографии, рисунки, фрагменты художественных и документальных фильмов, материалы кинохроники, разработайте необходимые схемы;
- подготовленный материал систематизируйте и «упакуйте» в отдельные блоки, которые будут состоять из собственно текста (небольшого по объему), схем, графиков, таблиц и т.д.;
- создайте слайды презентации в соответствии с необходимыми требованиями;
- просмотрите презентацию, оцените ее наглядность, доступность, соответствие языковым нормам.

Требования к оформлению презентации

Компьютерную презентацию, сопровождающую выступление докладчика, удобнее всего подготовить в программе MS PowerPoint.

Презентация как документ представляет собой последовательность сменяющих друг друга слайдов. Чаще всего демонстрация презентации проецируется на большом экране, реже – раздается собравшимся как печатный материал.

Количество слайдов должно быть пропорционально содержанию и продолжительности выступления (например, для 5-минутного выступления рекомендуется использовать не более 10 слайдов).

На первом слайде обязательно представляется тема выступления и сведения об авторах.

Следующие слайды можно подготовить, используя две различные стратегии их подготовки:

1-я стратегия: на слайды выносятся опорный конспект выступления и ключевые слова с тем, чтобы пользоваться ими как планом для выступления. В этом случае к слайдам предъявляются следующие требования:

- объем текста на слайде – не больше 7 строк;
- маркированный/нумерованный список содержит не более 7 элементов;
- отсутствуют знаки пунктуации в конце строк в маркированных и нумерованных списках;
- значимая информация выделяется с помощью цвета, кегля, эффектов анимации.

Особо внимательно необходимо проверить текст на отсутствие ошибок и опечаток. Основная ошибка при выборе данной стратегии состоит в том, что выступающие заменяют свою речь чтением текста со слайдов.

2-я стратегия: на слайды помещается фактический материал (таблицы, графики, фотографии и пр.), который является уместным и достаточным средством наглядности, помогает в раскрытии стержневой идеи выступления. В этом случае к слайдам предъявляются следующие требования:

- выбранные средства визуализации информации (таблицы, схемы, графики и т. д.) соответствуют содержанию;
- использованы иллюстрации хорошего качества (высокого разрешения), с четким изображением (как правило, никто из присутствующих не заинтересован вчитываться в текст на ваших слайдах и всматриваться в мелкие иллюстрации).

Максимальное количество графической информации на одном слайде – 2 рисунка (фотографии, схемы и т.д.) с текстовыми комментариями (не более 2 строк к каждому). Наиболее важная информация должна располагаться в центре экрана.

Обычный слайд, без эффектов анимации, должен демонстрироваться на экране не менее 10 - 15 секунд. За меньшее время аудитория не успеет осознать содержание слайда.

Слайд с анимацией в среднем должен находиться на экране не меньше 40 – 60 секунд (без учета времени на случайно возникшее обсуждение). В связи с этим лучше настроить презентацию не на автоматический показ, а на смену слайдов самим докладчиком.

Особо тщательно необходимо отнестись к оформлению презентации. Для всех слайдов презентации по возможности необходимо использовать один и тот же шаблон оформления, кегль – для заголовков - не меньше 24 пунктов, для информации - не менее 18.

В презентациях не принято ставить переносы в словах.

Наилучшей цветовой гаммой для презентации являются контрастные цвета фона и текста (белый фон – черный текст; темно-синий фон – светло-желтый текст и т. д.).

Лучше не смешивать разные типы шрифтов в одной презентации.

Рекомендуется не злоупотреблять прописными буквами (они читаются хуже).

ПОДГОТОВКА К ПРАКТИКО-ОРИЕНТИРОВАННЫМ ЗАДАНИЯМ

Практико-ориентированные задания выступают средством формирования у студентов системы интегрированных умений и навыков, необходимых для освоения профессиональных компетенций. Это могут быть ситуации, требующие применения умений и навыков, специфичных для соответствующего профиля обучения (знания содержания предмета), ситуации, требующие организации деятельности, выбора её оптимальной структуры личностно-ориентированных ситуаций (нахождение нестандартного способа решения).

Кроме этого, они выступают средством формирования у студентов умений определять, разрабатывать и применять оптимальные методы решения профессиональных задач. Они строятся на основе ситуаций, возникающих на различных уровнях осуществления практики и формулируются в виде производственных поручений (заданий).

Под практико-ориентированными заданиями понимают задачи из окружающей действительности, связанные с формированием практических навыков, необходимых в повседневной жизни, в том числе с использованием элементов производственных процессов.

Цель практико-ориентированных заданий – приобретение умений и навыков практической деятельности по изучаемой дисциплине.

Задачи практико-ориентированных заданий:

- закрепление, углубление, расширение и детализация знаний студентов при решении конкретных задач;
- развитие познавательных способностей, самостоятельности мышления, творческой активности;
- овладение новыми методами и методиками изучения конкретной учебной дисциплины;
- обучение приемам решения практических задач;
- выработка способности логического осмысления полученных знаний для выполнения заданий;
- обеспечение рационального сочетания коллективной и индивидуальной форм обучения.

Важными отличительными особенностями практико-ориентированных задания от стандартных задач (предметных, межпредметных, прикладных) являются:

- значимость (познавательная, профессиональная, общекультурная, социальная) получаемого результата, что обеспечивает познавательную мотивацию обучающегося;
- условие задания сформулировано как сюжет, ситуация или проблема, для разрешения которой необходимо использовать знания из разных разделов основного предмета, из другого предмета или из жизни, на которые нет явного указания в тексте задания;

- информация и данные в задании могут быть представлены в различной форме (рисунок, таблица, схема, диаграмма, график и т.д.), что потребует распознавания объектов;

- указание (явное или неявное) области применения результата, полученного при решении задания.

Кроме выделенных четырех характеристик, практико-ориентированные задания имеют следующие:

1. по структуре эти задания – нестандартные, т.е. в структуре задания не все его компоненты полностью определены;

2. наличие избыточных, недостающих или противоречивых данных в условии задания, что приводит к объемной формулировке условия;

3. наличие нескольких способов решения (различная степень рациональности), причем данные способы могут быть неизвестны учащимся, и их требуется сконструировать.

При выполнении практико-ориентированных заданий следует руководствоваться следующими общими рекомендациями:

- для выполнения практико-ориентированного задания необходимо внимательно прочитать задание, повторить лекционный материал по соответствующей теме, изучить рекомендуемую литературу, в т.ч. дополнительную;

- выполнение практико-ориентированного задания включает постановку задачи, выбор способа решения задания, разработку алгоритма практических действий, программы, рекомендаций, сценария и т. п.;

- если практико-ориентированное задание выдается по вариантам, то получить номер варианта исходных данных у преподавателя; если нет вариантов, то нужно подобрать исходные данные самостоятельно, используя различные источники информации;

- для выполнения практико-ориентированного задания может использоваться метод малых групп. Работа в малых группах предполагает решение определенных образовательных задач в рамках небольших групп с последующим обсуждением полученных результатов. Этот метод развивает навыки сотрудничества, достижения компромиссного решения, аналитические способности.

ПОДГОТОВКА К ДИСКУССИИ

Современная практика предлагает широкий круг типов практических занятий. Среди них особое место занимает *дискуссия*, где в диалоге хорошо усваивается новая информация, видны убеждения студента, обсуждаются противоречия (явные и скрытые) и недостатки. Для обсуждения берутся конкретные актуальные вопросы, с которыми студенты предварительно ознакомлены. Дискуссия является одной из наиболее эффективных технологий группового взаимодействия, обладающей особыми возможностями в обучении, развитии и воспитании будущего специалиста.

Дискуссия (от лат. *discussio* - рассмотрение, исследование) - способ организации совместной деятельности с целью интенсификации процесса принятия решений в группе посредством обсуждения какого-либо вопроса или проблемы.

Дискуссия обеспечивает активное включение студентов в поиск истины; создает условия для открытого выражения ими своих мыслей, позиций, отношений к обсуждаемой теме и обладает особой возможностью воздействия на установки ее участников в процессе группового взаимодействия. Дискуссию можно рассматривать как *метод интерактивного обучения* и как особую технологию, включающую в себя другие методы и приемы обучения: «мозговой штурм», «анализ ситуаций» и т.д.

Обучающий эффект дискуссии определяется предоставляемой участнику возможностью получить разнообразную информацию от собеседников, продемонстрировать и повысить свою компетентность, проверить и уточнить свои представления и взгляды на обсуждаемую проблему, применить имеющиеся знания в процессе совместного решения учебных и профессиональных задач.

Развивающая функция дискуссии связана со стимулированием творчества обучающихся, развитием их способности к анализу информации и аргументированному, логически выстроенному доказательству своих идей и взглядов, с повышением коммуникативной активности студентов, их эмоциональной включенности в учебный процесс.

Влияние дискуссии на личностное становление студента обуславливается ее целостно - ориентирующей направленностью, созданием благоприятных условий для проявления индивидуальности, самоопределения в существующих точках зрения на определенную проблему, выбора своей позиции; для формирования умения взаимодействовать с другими, слушать и слышать окружающих, уважать чужие убеждения, принимать оппонента, находить точки соприкосновения, соотносить и согласовывать свою позицию с позициями других участников обсуждения.

Безусловно, наличие оппонентов, противоположных точек зрения всегда обостряет дискуссию, повышает ее продуктивность, позволяет создавать с их помощью конструктивный конфликт для более эффективного решения обсуждаемых проблем.

Существует несколько видов дискуссий, использование того или иного типа дискуссии зависит от характера обсуждаемой проблемы и целей дискуссии.

Условия эффективного проведения дискуссии:

- информированность и подготовленность студентов к дискуссии,
- свободное владение материалом, привлечение различных источников для аргументации отстаиваемых положений;
- правильное употребление понятий, используемых в дискуссии, их единообразное понимание;
- корректность поведения, недопустимость высказываний, задевающих личность оппонента; установление регламента выступления участников;
- полная включенность группы в дискуссию, участие каждого студента в ней.

Подготовка студентов к дискуссии: если тема объявлена заранее, то следует ознакомиться с указанной литературой, необходимыми справочными материалами, продумать свою позицию, четко сформулировать аргументацию, выписать цитаты, мнения специалистов.

В проведении дискуссии выделяется несколько этапов.

Этап 1-й, введение в дискуссию: формулирование проблемы и целей дискуссии; определение значимости проблемы, совместная выработка правил дискуссии; выяснение однозначности понимания темы дискуссии, используемых в ней терминов, понятий.

Этап 2-й, обсуждение проблемы: обмен участниками мнениями по каждому вопросу. Цель этапа - собрать максимум мнений, идей, предложений, соотнося их друг с другом.

Этап 3-й, подведение итогов обсуждения: выработка студентами согласованного мнения и принятие группового решения.

Далее подводятся итоги дискуссии, заслушиваются и защищаются проектные задания. После этого проводится "мозговой штурм" по нерешенным проблемам дискуссии, а также выявляются прикладные аспекты, которые можно рекомендовать для включения в курсовые и дипломные работы или в апробацию на практике.

Семинары-дискуссии проводятся с целью выявления мнения студентов по актуальным и проблемным вопросам.

ПОДГОТОВКА К ПРОМЕЖУТОЧНОЙ АТТЕСТАЦИИ

При подготовке к экзамену по дисциплине «*Инвестиционное проектирование*» обучающемуся рекомендуется:

1. повторить пройденный материал и ответить на вопросы, используя конспект и материалы лекций. Если по каким-либо вопросам у студента недостаточно информации в лекционных материалах, то необходимо получить информацию из раздаточных материалов и/или учебников (литературы), рекомендованных для изучения дисциплины «*Инвестиционное проектирование*».

Целесообразно также дополнить конспект лекций наиболее существенными и важными тезисами для рассматриваемого вопроса;

2. при изучении основных и дополнительных источников информации в рамках выполнения заданий на *экзамене* особое внимание необходимо уделять схемам, рисункам, графикам и другим иллюстрациям, так как подобные графические материалы, как правило, в наглядной форме отражают главное содержание изучаемого вопроса;

3. при изучении основных и дополнительных источников информации в рамках выполнения заданий на *экзамене* (в случаях, когда отсутствует иллюстративный материал) особое внимание необходимо обращать на наличие в тексте словосочетаний вида «во-первых», «во-вторых» и т.д., а также дефисов и перечислений (цифровых или буквенных), так как эти признаки, как правило, позволяют структурировать ответ на предложенное задание.

Подобную текстовую структуризацию материала слушатель может трансформировать в рисунки, схемы и т. п. для более краткого, наглядного и удобного восприятия (иллюстрации целесообразно отразить в конспекте лекций – это позволит оперативно и быстро найти, в случае необходимости, соответствующую информацию);

4. следует также обращать внимание при изучении материала для подготовки к *экзамену* на словосочетания вида «таким образом», «подводя итог сказанному» и т.п., так как это признаки выражения главных мыслей и выводов по изучаемому вопросу (пункту, разделу). В отдельных случаях выводы по теме (разделу, главе) позволяют полностью построить (восстановить, воссоздать) ответ на поставленный вопрос (задание), так как содержат в себе основные мысли и тезисы для ответа.

МИНОБРНАУКИ РОССИИ

ФГБОУ ВО «Уральский государственный горный университет»



УТВЕРЖДАЮ
Профессор по учебно-методическому
комплексу
С.А. Упоров

МЕТОДИЧЕСКИЕ РЕКОМЕНДАЦИИ И ЗАДАНИЯ К КОНТРОЛЬНЫМ РАБОТАМ

УЧЕТ, АНАЛИЗ И НАЛОГООБЛОЖЕНИЕ

Направление подготовки
38.03.02 Менеджмент

Направленность (профиль):
Производственный менеджмент

квалификация выпускника: **бакалавр**

Автор: Перегон И.В.

Одобрены на заседании кафедры

Экономики и менеджмента
(название кафедры)

Зав. кафедрой

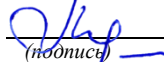
(подпись)

Мочалова Л.А.
(Фамилия И.О.)

Протокол № 1 от 09.09.2021
(Дата)

Рассмотрены методической комиссией

Инженерно-экономического факультета
(название факультета)

Председатель

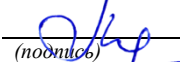
(подпись)

Мочалова Л.А.
(Фамилия И.О.)

Протокол № 1 от 29.09.2021
(Дата)

Екатеринбург

ВВЕДЕНИЕ

Данные методические рекомендации необходимы для студентов бакалавриата по направлению подготовки 38.03.02 – «Менеджмент» при организации самостоятельной работы по дисциплине «Учёт, анализ и налогообложение» в рамках подготовки и защиты контрольных работ.

В методических рекомендациях содержатся особенности организации подготовки контрольных работ, требования к его оформлению, а также порядок защиты и критерии оценки.

ОРГАНИЗАЦИЯ ПОДГОТОВКИ КОНТРОЛЬНОЙ РАБОТЫ (РЕФЕРАТА)

Общая характеристика реферата

Написание реферата практикуется в учебном процессе в целях приобретения студентом необходимой профессиональной подготовки, развития умения и навыков самостоятельного научного поиска: изучения литературы по выбранной теме, анализа различных источников и точек зрения, обобщения материала, выделения главного, формулирования выводов и т. п. С помощью реферата студент может глубже постигать наиболее сложные проблемы дисциплины, учиться лаконично излагать свои мысли, правильно оформлять работу, докладывать результаты своего труда.

В «Толковом словаре русского языка» дается следующее определение: «**реферат** – краткое изложение содержания книги, статьи, исследования, а также доклад с таким изложением».

Различают два вида реферата:

- *репродуктивный* – воспроизводит содержание первичного текста в форме реферата-конспекта или реферата-резюме. В реферате-конспекте содержится фактическая информация в обобщённом виде, иллюстрированный материал, различные сведения о методах исследования, результатах исследования и возможностях их применения. В реферате-резюме содержатся только основные положения данной темы;

- *продуктивный* – содержит творческое или критическое осмысление реферируемого источника и оформляются в форме реферата-доклада или реферата-обзора. В реферате-докладе, наряду с анализом информации первоисточника, дается объективная оценка проблемы, и он имеет развёрнутый характер. Реферат-обзор составляется на основе нескольких источников и в нем сопоставляются различные точки зрения по исследуемой проблеме.

Студент для изложения материала должен выбрать продуктивный вид реферата.

Выбор темы реферата

Студенту предоставляется право выбора темы реферата из рекомендованного преподавателем дисциплины списка. Выбор темы должен быть осознанным и обоснованным с точки зрения познавательных интересов автора, а также полноты освещения темы в имеющейся научной литературе.

Если интересующая тема отсутствует в рекомендованном списке, то по согласованию с преподавателем студенту предоставляется право самостоятельно предложить тему реферата, раскрывающую содержание изучаемой дисциплины. Тема не должна быть слишком общей и глобальной, так как небольшой объем работы (до 20-25 страниц без учёта приложений) не позволит раскрыть ее.

Начинать знакомство с избранной темой лучше всего с чтения обобщающих работ по данной проблеме, постепенно переходя к узкоспециальной литературе. При этом следует сразу же составлять библиографические выходные данные используемых источников (автор, название, место и год издания, издательство, страницы).

На основе анализа прочитанного и просмотренного материала по данной теме следует составить тезисы по основным смысловым блокам, с пометками, собственными суждениями и оценками. Предварительно подобранный в литературных источниках материал может превышать необходимый объем реферата.

Формулирование цели и составление плана реферата

Выбрав тему реферата и изучив литературу, необходимо сформулировать цель работы и составить план реферата.

Цель – это осознаваемый образ предвосхищаемого результата. Возможно, формулировка цели в ходе работы будет меняться, но изначально следует ее обозначить, чтобы ориентироваться на нее в ходе исследования. Формулирование цели реферата рекомендуется осуществлять при помощи глаголов: исследовать, изучить, проанализировать, систематизировать, осветить, изложить (представления, сведения), создать, рассмотреть, обобщить и т. д.

Определяясь с целью дальнейшей работы, параллельно необходимо думать над составлением плана, при этом четко соотносить цель и план работы. Правильно построенный план помогает систематизировать материал и обеспечить последовательность его изложения.

Наиболее традиционной является следующая **структура реферата**:

Титульный лист.

Оглавление (план, содержание).

Введение.

1. (полное наименование главы).

1.1. (полное название параграфа, пункта);

1.2. (полное название параграфа, пункта).

2. (полное наименование главы).

2.1. (полное название параграфа, пункта);

2.2. (полное название параграфа, пункта).

} Основная часть

Заключение (выводы).

Библиография (список использованной литературы).

Приложения (по усмотрению автора).

Титульный лист оформляется в соответствии с Приложением.

Оглавление (план, содержание) включает названия всех глав и параграфов (пунктов плана) реферата и номера страниц, указывающие их начало в тексте реферата.

Введение. В этой части реферата обосновывается актуальность выбранной темы, формулируются цель и задачи работы, указываются используемые материалы и дается их краткая характеристика с точки зрения полноты освещения избранной темы. Объем введения не должен превышать 1-1,5 страницы.

Основная часть реферата может быть представлена двумя или тремя главами, которые могут включать 2-3 параграфа (пункта).

Здесь достаточно полно и логично излагаются главные положения в используемых источниках, раскрываются все пункты плана с сохранением связи между ними и последовательности перехода от одного к другому.

Автор должен следить за тем, чтобы изложение материала точно соответствовало цели и названию главы (параграфа). Материал в реферате рекомендуется излагать своими словами, не допуская дословного переписывания из литературных источников. В тексте обязательны ссылки на первоисточники, т. е. на тех авторов, у которых взят данный материал в виде мысли, идеи, вывода, числовых данных, таблиц, графиков, иллюстраций и пр.

Работа должна быть написана грамотным литературным языком. Сокращение слов в тексте не допускается, кроме общеизвестных сокращений и аббревиатуры. Каждый раздел рекомендуется заканчивать кратким выводом.

Заключение (выводы). В этой части обобщается изложенный в основной части материал, формулируются общие выводы, указывается, что нового лично для себя вынес автор реферата из работы над ним. Выводы делаются с учетом опубликованных в литературе различных точек зрения по проблеме, рассматриваемой в реферате, сопоставления их и личного мнения автора реферата. Заключение по объему не должно превышать 1,5-2 страниц.

Библиография (список использованной литературы) – здесь указывается реально использованная для написания реферата литература, периодические издания и электронные источники информации. Список составляется согласно правилам библиографического описания.

Приложения могут включать графики, таблицы, расчеты.

ТРЕБОВАНИЯ К ОФОРМЛЕНИЮ РЕФЕРАТА

Общие требования к оформлению реферата

Рефераты, как правило, требуют изучения и анализа значительного объема статистического материала, формул, графиков и т. п. В силу этого особое значение приобретает правильное оформление результатов проделанной работы.

Текст реферата должен быть подготовлен в печатном виде. Исправления и пометки не допускаются. Текст работы оформляется на листах формата А4, на одной стороне листа, с полями: левое – 25 мм, верхнее – 20 мм, правое – 15 мм и нижнее – 25 мм. При компьютерном наборе шрифт должен быть таким: тип шрифта Times New Roman, кегль 14, междустрочный интервал 1,5.

Рекомендуемый объем реферата – не менее 20 страниц. Титульный лист реферата оформляется студентом по образцу, данному в приложении 1.

Текст реферата должен быть разбит на разделы: главы, параграфы и т. д. Очередной раздел нужно начинать с нового листа.

Все страницы реферата должны быть пронумерованы. Номер страницы ставится снизу страницы, по центру. Первой страницей является титульный лист, но на ней номер страницы не ставится.

Таблицы

Таблицы по содержанию делятся на аналитические и неаналитические. Аналитические таблицы являются результатом обработки и анализа цифровых показателей. Как правило, после таких таблиц делается обобщение, которое вводится в текст словами: «таблица позволяет сделать вывод о том, что...», «таблица позволяет заключить, что...» и т. п.

В неаналитических таблицах обычно помещаются необработанные статистические данные, необходимые лишь для информации и констатации фактов.

Таблицы размещают после первого упоминания о них в тексте таким образом, чтобы их можно было читать без поворота работы или с поворотом по часовой стрелке.

Каждая таблица должна иметь нумерационный и тематический заголовок. Тематический заголовок располагается по центру таблицы, после нумерационного, размещенного в правой стороне листа и включающего надпись «Таблица» с указанием арабскими цифрами номера таблицы. Нумерация таблиц сквозная в пределах каждой главы. Номер таблицы состоит из двух цифр: первая указывает на номер главы, вторая – на номер таблицы в главе по порядку (например, «Таблица 2.2» – это значит, что представленная таблица вторая во второй главе).

Цифры в графах таблиц должны проставляться так, чтобы разряды чисел во всей графе были расположены один под другим. В одной графе количество десятичных знаков должно быть одинаковым. Если данные отсутствуют, то в графах ставят знак тире. Округление числовых значений величин до первого, второго и т. д. десятичного знака для

различных значений одного и того же наименования показателя должно быть одинаковым.

Таблицу с большим количеством строк допускается переносить на другую страницу, при этом заголовок таблицы помещают только над ее первой частью, а над переносимой частью пишут «Продолжение таблицы» или «Окончание таблицы». Если в работе несколько таблиц, то после слов «Продолжение» или «Окончание» указывают номер таблицы, а само слово «таблица» пишут сокращенно, например, «Продолжение табл. 1.1», «Окончание табл. 1.1».

На все таблицы в тексте реферата должны быть даны ссылки с указанием их порядкового номера, например, «...в табл. 2.2».

Формулы

Формулы – это комбинации математических знаков, выражающие какие-либо предложения.

Формулы, приводимые в реферате, должны быть наглядными, а обозначения, применяемые в них, соответствовать стандартам.

Пояснения значений символов и числовых коэффициентов следует приводить непосредственно под формулой, в той последовательности, в какой они даны в формуле. Значение каждого символа и числового коэффициента дается с новой строки. Первую строку объяснения начинают со слова «где» без двоеточия после него.

Формулы и уравнения следует выделять из текста свободными строками. Если уравнение не умещается в одну строку, оно должно быть перенесено после знака равенства (=) или после знака (+), минус (-), умножения (x) и деления (:).

Формулы нумеруют арабскими цифрами в пределах всей курсовой работы (реферата) или главы. В пределах реферата используют нумерацию формул одинарную, в пределах главы – двойную. Номер указывают с правой стороны листа на уровне формулы в круглых скобках.

В тексте ссылки на формулы приводятся с указанием их порядковых номеров, например: «...в формуле (2.2)» (второй формуле второй главы).

Иллюстрации

Иллюстрации позволяют наглядно представить явление или предмет такими, какими мы их зрительно воспринимаем, но без лишних деталей и подробностей.

Основными видами иллюстраций являются схемы, диаграммы и графики.

Схема – это изображение, передающее обычно с помощью условных обозначений и без соблюдения масштаба основную идею какого-либо устройства, предмета, сооружения или процесса и показывающее взаимосвязь их главных элементов.

Диаграмма – один из способов изображения зависимости между величинами. Наибольшее распространение получили линейные, столбиковые и секторные диаграммы.

Для построения линейных диаграмм используется координатное поле. По горизонтальной оси в изображенном масштабе откладывается время или факториальные признаки, на вертикальной – показатели на определенный момент (период) времени или размеры результативного независимого признака. Вершины ординат соединяются отрезками – в результате получается ломаная линия.

На столбиковых диаграммах данные изображаются в виде прямоугольников (столбиков) одинаковой ширины, расположенных вертикально или горизонтально. Длина (высота) прямоугольников пропорциональна изображенным ими величинам.

Секторная диаграмма представляет собой круг, разделенный на секторы, величины которых пропорциональны величинам частей изображаемого явления.

График – это результат обработки числовых данных. Он представляет собой условные изображения величин и их соотношений через геометрические фигуры, точки и линии.

Количество иллюстраций в работе должно быть достаточным для пояснения излагаемого текста.

Иллюстрации обозначаются словом «Рис.» и располагаются после первой ссылки на них в тексте так, чтобы их было удобно рассматривать без поворота работы или с поворотом по часовой стрелке. Иллюстрации должны иметь номер и наименование, расположенные по центру, под ней. Иллюстрации нумеруются в пределах главы арабскими цифрами, например: «Рис. 1.1» (первый рисунок первой главы). Ссылки на иллюстрации в тексте реферата приводят с указанием их порядкового номера, например: «...на рис. 1.1».

При необходимости иллюстрации снабжаются поясняющими данными (подрисовочный текст).

Приложения

Приложение – это часть основного текста, которая имеет дополнительное (обычно справочное) значение, но, тем не менее, необходима для более полного освещения темы. По форме они могут представлять собой текст, таблицы, графики, карты. В приложении помещают вспомогательные материалы по рассматриваемой теме: инструкции, методики, положения, результаты промежуточных расчетов, типовые проекты, имеющие значительный объем, затрудняющий чтение и целостное восприятие текста. В этом случае в тексте приводятся основные выводы (результаты) и делается ссылка на приложение, содержащее соответствующую информацию. Каждое приложение должно начинаться с новой страницы. В правом верхнем углу листа пишут слово «Приложение» и указывают номер приложения. Если в реферате больше одного приложения, их нумеруют последовательно арабскими цифрами, например: «Приложение 1», «Приложение 2» и т. д.

Каждое приложение должно иметь заголовок, который помещают ниже слова «Приложение» над текстом приложения, по центру.

При ссылке на приложение в тексте реферата пишут сокращенно строчными буквами «прил.» и указывают номер приложения, например: «...в прил. 1».

Приложения оформляются как продолжение текстовой части реферата со сквозной нумерацией листов. Число страниц в приложении не лимитируется и не включается в общий объем страниц реферата.

Библиографический список

Библиографический список должен содержать перечень и описание только тех источников, которые были использованы при написании реферата.

В библиографическом списке должны быть представлены монографические издания отечественных и зарубежных авторов, материалы профессиональной периодической печати (экономических журналов, газет и еженедельников), законодательные и др. нормативно-правовые акты. При составлении списка необходимо обратить внимание на достижение оптимального соотношения между монографическими изданиями, характеризующими глубину теоретической подготовки автора, и периодикой, демонстрирующей владение современными экономическими данными.

Наиболее распространенным способом расположения наименований литературных источников является алфавитный. Работы одного автора перечисляются в алфавитном порядке их названий. Исследования на иностранных языках помещаются в порядке латинского алфавита после исследований на русском языке.

Ниже приводятся примеры библиографических описаний использованных источников.

Статья одного, двух или трех авторов из журнала

Зотова Л. А., Еременко О. В. Инновации как объект государственного регулирования // *Экономист.* 2010. № 7. С. 17–19.

Статья из журнала, написанная более чем тремя авторами

Валютный курс и экономический рост / С. Ф. Алексашенко, А. А. Клепач, О. Ю. Осипова [и др.] // Вопросы экономики. 2010. № 8. С. 18–22.

Книга, написанная одним, двумя или тремя авторами

Олейник А. Н. Институциональная экономика: учебное пособие. М.: ИНФРА-М, 2011. 416 с.

Книга, написанная более чем тремя авторами

Экономическая теория: учебник / В. Д. Камаев [и др.]. М.: ВЛАДОС, 2011. 143 с.

Сборники

Актуальные проблемы экономики и управления: сборник научных статей. Екатеринбург: УГГУ, 2010. Вып. 9. 146 с.

Статья из сборника

Данилов А. Г. Система ценообразования промышленного предприятия // Актуальные проблемы экономики и управления: сб. научных статей. Екатеринбург: УГГУ, 2010. Вып. 9. С. 107–113.

Статья из газеты

Крашаков А. С. Будет ли обвал рубля // Аргументы и факты. 2011. № 9. С. 3.

Библиографические ссылки

Библиографические ссылки требуется приводить при цитировании, заимствовании материалов из других источников, упоминании или анализе работ того или иного автора, а также при необходимости адресовать читателя к трудам, в которых рассматривался данный вопрос.

Ссылки должны быть затекстовыми, с указанием номера соответствующего источника (на который автор ссылается в работе) в соответствии с библиографическим списком и соответствующей страницы.

Пример оформления затекстовой ссылки

Ссылка в тексте: «Под трансакцией понимается обмен какими-либо благами, услугами или информацией между двумя агентами» [10, С. 176].

В списке использованных источников:

10. *Сухарев О. С.* Институциональная экономика: учебник и практикум для бакалавриата и магистратуры /О.С. Сухарев. М.: Издательство Юрайт, 2016. 501 с.

ОРГАНИЗАЦИЯ ЗАЩИТЫ РЕФЕРАТА

Необходимо заранее подготовить тезисы выступления (план-конспект).

Порядок защиты реферата.

1. Краткое сообщение, характеризующее цель и задачи работы, ее актуальность, полученные результаты, вывод и предложения.

2. Ответы студента на вопросы преподавателя.

3. Отзыв руководителя-консультанта о ходе выполнения работы.

Советы студенту:

• Готовясь к защите реферата, вы должны вспомнить материал максимально подробно, и это должно найти отражение в схеме вашего ответа. Но тут же необходимо выделить главное, что наиболее важно для понимания материала в целом, иначе вы сможете проговорить все 15-20 минут и не раскрыть существа вопроса. Особенно строго следует отбирать примеры и иллюстрации.

• Вступление должно быть очень кратким – 1-2 фразы (если вы хотите подчеркнуть при этом важность и сложность данного вопроса, то не говорите, что он сложен и важен, а покажите его сложность и важность).

• Целесообразнее вначале показать свою схему раскрытия вопроса, а уж потом ее детализировать.

• Рассказывать будет легче, если вы представите себе, что объясняете материал очень способному и хорошо подготовленному человеку, который не знает именно этого раздела, и что при этом вам обязательно нужно доказать важность данного раздела и заинтересовать в его освоении.

• Строго следите за точностью своих выражений и правильностью употребления терминов.

• Не пытайтесь рассказать побольше за счет ускорения темпа, но и не мямлите.

• Не демонстрируйте излишнего волнения и не напрашивайтесь на сочувствие.

• Будьте особенно внимательны ко всем вопросам преподавателя, к малейшим его замечаниям. И уж ни в коем случае его не перебивайте!

• Не бойтесь дополнительных вопросов – чаще всего преподаватель использует их как один из способов помочь вам или сэкономить время. Если вас прервали, а при оценке ставят в вину пропуск важной части материала, не возмущайтесь, а покажите план своего ответа, где эта часть стоит несколько позже того, на чем вы были прерваны.

• Прежде чем отвечать на дополнительный вопрос, необходимо сначала правильно его понять. Для этого нужно хотя бы немного подумать, иногда переспросить, уточнить: правильно ли вы поняли поставленный вопрос. И при ответе следует соблюдать тот же принцип экономности мышления, а не высказывать без разбора все, что вы можете сказать.

• Будьте доброжелательны и тактичны, даже если к ответу вы не готовы (это вина не преподавателя, а ваша).

ТЕМАТИКА КОНТРОЛЬНЫХ РАБОТ (РЕФЕРАТОВ)

Контрольная работа № 1

1. Этапы развития бухгалтерского учета в России.
2. Сравнительная характеристика методов и методик бухгалтерского учета в России и за рубежом.
3. Бухгалтерский баланс. Его виды и строение.
4. Счета бухгалтерского учета, их строение и назначение.
5. Инвентаризация, порядок ее проведения и отражение ее результатов в бухгалтерском учете.
6. Учетные регистры бухгалтерского учета.
7. Журнально-ордерная форма бухгалтерского учета
8. Мемориально-ордерная форма бухгалтерского учета
9. Отчетность предприятий.
10. Нормативно-правовое регулирование финансового (бухгалтерского) учета в РФ.
11. Организация бухгалтерского учета на предприятии.
12. Учет процессов снабжения производства
13. Учет процесса производства.
14. Учет процесса реализации.
15. Учет процесса распределения.
16. Учет финансовых результатов.
17. Учет капитала организации.
18. Международные стандарты финансового (бухгалтерского) учета.
19. Принципы формирования учетной политики организации.
20. Состав, содержание и порядок предоставления бухгалтерской (финансовой) отчетности.

21. Налоговая политика РФ: тактика и стратегия, позитивные и негативные тенденции и перспективы развития.
22. Права и обязанности налоговых органов.
23. Характеристика налоговой системы РФ.
24. Эволюция становления Российской налоговой политики.
25. Проблемы реформирования налоговой системы РФ.
26. Организация налоговой службы в РФ.
27. Обязанности и права налогоплательщиков в соответствии с НК РФ.
28. Виды налоговых правонарушений и ответственность за них в соответствии с НК РФ.
29. Мировая история развития налогообложения.
30. Российская история развития налогообложения.
31. Мировые налоговые теории.
32. Значение налогов на макроэкономическом уровне.
33. Система налоговых органов, их функции, задачи, права и обязанности.
34. Налоговое регулирование: место и значение в рыночной экономике.
35. Система налоговых льгот и их назначение.
36. Принципы льготного налогообложения юридических и физических лиц.
37. Роль налогов в формировании бюджета и внебюджетных фондов РФ.
38. Совершенствование политики укрепления налоговой базы регионов.
39. Влияние налоговой системы на развитие малого бизнеса в РФ.
40. Налоговый кодекс РФ: назначение, структура, этапы реформирования.
41. Налоги в системе финансовой поддержки малых предприятий.
42. Виды налогового контроля.
43. Проблемы налогообложения в РФ.
44. Особенности налогообложения в странах ЕС.
45. Особенности налогообложения в США.
46. Особенности налогообложения в Японии.
47. Виды налогов за рубежом.
48. Особенности налогообложения иностранных граждан в РФ.
49. Экономическая сущность косвенного налогообложения. Виды косвенных налогов и методология их расчета.
50. Налог на прибыль организаций: экономическая сущность и методология расчета.
51. Налог на доходы физических лиц: экономическое содержание, порядок исчисления и уплаты.
52. Имущественные налоги организаций и физических лиц.
53. Назначение и сравнительная характеристика специальных налоговых режимов.
54. Формирование учетной политики организации для целей налогообложения.
55. Состав, формирование и анализ налоговой отчетности организации.

Контрольная работа № 2

1. Учет и контроль затрат по видам, местам возникновения и центрам ответственности.
2. Классификация затрат на производство и реализацию продукции.
3. Нормативное регулирование производственных затрат в бухгалтерском и управленческом учете.
4. Методы учета затрат на производство и калькулирования себестоимости готовой продукции.
5. Пути снижения затрат и увеличения прибыли.
6. Управленческий учет как часть информационной системы предприятия.
7. Суть и назначение контроллинга.

8. Классификация систем управленческого учета.
9. Организация бухгалтерского управленческого учета.
10. Принятие управленческих решений на основе данных управленческого учета.
11. Финансовый анализ как специальная отрасль экономических знаний и вид практической деятельности.
12. Предмет, цель и задачи финансового анализа.
13. Хозяйственные процессы как предметная область проведения финансового анализа.
14. Принципы проведения финансового анализа.
15. Классификация видов финансового анализа.
16. Информационное обеспечение финансового анализа.
17. Организация проведения анализа хозяйственной деятельности на предприятии.
18. Бухгалтерский учет и финансовая отчетность как информационная база анализа хозяйственной деятельности.
19. Пользователи аналитической информации.
20. Система формирования экономических показателей как база комплексного анализа.
21. Сущность и методика факторного анализа.
22. Классификация и систематизация факторов в анализе хозяйственной деятельности.
23. Характеристика и назначение внутреннего и внешнего финансового анализа на основе финансовой отчетности.
24. Современные потребности менеджмента в результатах процедур финансового анализа.
25. Система финансовых показателей для анализа финансового состояния организации по данным финансовой отчетности.
26. Факторный анализ различных видов прибыли.
27. Факторный анализ рентабельности.

МЕТОДИКА ОЦЕНКИ КОНТРОЛЬНОЙ РАБОТЫ (РЕФЕРАТА)

Контрольная работа № 1

Проверяемые компетенции: ПК-1.1, ПК-1.2

Знать:

- порядок составления финансовой (бухгалтерской) отчетности;
- методы обработки отчетной информации;
- основные принципы финансового (бухгалтерского) учета;
- основные стандарты и метод финансового (бухгалтерского) учета;
- сущность, функции, принципы и нормативно-правовую базу построения налоговой системы РФ;
- предмет объект цели и задачи налогообложения деятельности хозяйствующих субъектов;
- теоретико-методологические основы расчета налоговых обязательств;
- оценку экономических и социально-экономических результатов финансово-хозяйственной деятельности хозяйствующих субъектов.

Уметь:

- составлять финансовую (бухгалтерскую) отчетность;
- применять основные принципы финансового (бухгалтерского) учета на практике;

- применять основные стандарт и методические приемы финансового (бухгалтерского) учета на практике;
- использовать источники нормативно-правой базы по налогообложению, финансовой, экономической и управленческой информации;
- использовать подходы и методы к расчету основных видов налогов в РФ: федеральных, региональных и местных;
- организовывать процесс оценки выявлять и анализировать факторы, учитываемые при исчислении налоговых обязательств;
- использовать методику расчета прочих налогов и сборов, установленных в соответствии с законом РФ о налогах и сборах;
- подготовить данные финансовой отчетности для оценки результатов финансово-хозяйственной деятельности предприятия;
- оценивать экономические и социально-экономические результаты эффективности деятельности хозяйствующих субъектов.

Владеть:

- навыками обработки финансовой (бухгалтерской) отчетности;
- методикой формирования учетной политики;
- методами формирования финансовой (бухгалтерской) отчетности организации;
- современными методами сбора, учета, обработки и анализа финансовой, экономической и управленческой информации;
- техникой расчета налоговых обязательств предприятия: федеральных, региональных и местных налогов;
- методиками анализа результатов финансово-хозяйственной деятельности предприятия.

Контрольная работа № 2

Проверяемые компетенции: ПК-1.1, ПК-1.2

Знать:

- основные задачи и принципы организации управленческого учета;
- различные системы управленческого учета и распределения затрат
- методы управленческого анализа
- основные задачи и принципы финансового анализа;
- методы финансового анализа;
- методику анализа и диагностики результатов хозяйственной деятельности организации.

Уметь:

- оценивать эффективность использования различных систем учета и распределения затрат;
- анализировать данные управленческого учета;
- анализировать финансовую отчетность.

Владеть:

- навыками управления затратами;
- навыками принятия решений на основе данных управленческого учета;
- приемами принятия обоснованных инвестиционных, кредитных, финансовых решений.

Критерии оценивания:

достижение поставленной цели и задач исследования (новизна и актуальность поставленных в реферате проблем, правильность формулирования цели, определения задач исследования, правильность выбора методов решения задач и реализации цели; соответствие выводов решаемым задачам, поставленной цели, убедительность выводов);

уровень эрудированности автора по изученной теме (знание автором состояния изучаемой проблематики, цитирование источников, степень использования в работе результатов исследований);

личные заслуги автора реферата (новые знания, которые получены помимо основной образовательной программы, новизна материала и рассмотренной проблемы, научное значение исследуемого вопроса);

культура письменного изложения материала (логичность подачи материала, грамотность автора);

культура оформления материалов работы (соответствие реферата всем стандартным требованиям);

знания и умения на уровне требований стандарта данной дисциплины: знание фактического материала, усвоение общих понятий и идей;

степень обоснованности аргументов и обобщений (полнота, глубина, всестороннее раскрытие темы, корректность аргументации и системы доказательств, характер и достоверность примеров, иллюстративного материала, наличие знаний интегрированного характера, способность к обобщению);

качество и ценность полученных результатов (степень завершенности реферативного исследования, спорность или однозначность выводов);

использование профессиональной терминологии;

использование литературных источников.

Образец оформления титульного листа контрольной работы

МИНОБРНАУКИ РОССИИ
Федеральное государственное бюджетное образовательное учреждение
высшего образования
«Уральский государственный горный университет»

Инженерно-экономический факультет

Кафедра экономки и менеджмента

КОНТРОЛЬНАЯ РАБОТА

по дисциплине
«Учет, анализ и налогообложение»

на тему:

ФАКТОРНЫЙ АНАЛИЗ РЕНТАБЕЛЬНОСТИ

Руководитель:
Перегон И.В.
Студент гр. М-21
Артёмова Елена Юрьевна

Екатеринбург – 2021

МИНОБРНАУКИ РОССИИ

ФГБОУ ВО «Уральский государственный горный университет»



МЕТОДИЧЕСКИЕ УКАЗАНИЯ ПО ОРГАНИЗАЦИИ САМОСТОЯТЕЛЬНОЙ РАБОТЫ И ЗАДАНИЯ ДЛЯ ОБУЧАЮЩИХСЯ

УЧЕТ, АНАЛИЗ И НАЛОГООБЛОЖЕНИЕ

Направление подготовки
38.03.02 Менеджмент

Направленность (профиль):
Производственный менеджмент

квалификация выпускника: **бакалавр**

Автор: Перегон И.В.

Одобрены на заседании кафедры

Экономики и менеджмента
(название кафедры)

Зав. кафедрой

(подпись)

Мочалова Л.А.
(Фамилия И.О.)

Протокол № 1 от 09.09.2021

Рассмотрены методической комиссией

Инженерно-экономического факультета
(название факультета)

Председатель

(подпись)

Мочалова Л.А.
(Фамилия И.О.)

Протокол № 1 от 29.09.2021

Екатеринбург

СОДЕРЖАНИЕ

ВВЕДЕНИЕ.....	3
ВОПРОСЫ ДЛЯ САМОПРОВЕРКИ.....	6
ОСНОВНЫЕ КАТЕГОРИИ ДИСЦИПЛИНЫ.....	11
САМООРГАНИЗАЦИЯ РАБОТЫ С ЛИТЕРАТУРОЙ.....	18
ПОДГОТОВКА ДОКЛАДА.....	22
ПОДГОТОВКА К ПРАКТИКО-ОРИЕНТИРОВАННЫМ ЗАДАНИЯМ.....	25
ПОДГОТОВКА К ТЕСТИРОВАНИЮ.....	27
ПОДГОТОВКА К ПРОМЕЖУТОЧНОЙ АТТЕСТАЦИИ.....	28

ВВЕДЕНИЕ

Самостоятельная работа в высшем учебном заведении - это часть учебного процесса, метод обучения, прием учебно-познавательной деятельности, комплексная целевая стандартизованная учебная деятельность с запланированными видом, типом, формами контроля.

Самостоятельная работа представляет собой плановую деятельность обучающихся по поручению и под методическим руководством преподавателя.

Целью самостоятельной работы студентов является закрепление тех знаний, которые они получили на аудиторных занятиях, а также способствование развитию у студентов творческих навыков, инициативы, умению организовать свое время.

Самостоятельная работа реализует следующие задачи:

- предполагает освоение курса дисциплины;
- помогает освоению навыков учебной и научной работы;
- способствует осознанию ответственности процесса познания;
- способствует углублению и пополнению знаний студентов, освоению ими навыков и умений;
- формирует интерес к познавательным действиям, освоению методов и приемов познавательного процесса,
- создает условия для творческой и научной деятельности обучающихся;
- способствует развитию у студентов таких личных качеств, как целеустремленность, заинтересованность, исследование нового.

Самостоятельная работа обучающегося выполняет следующие функции:

- развивающую (повышение культуры умственного труда, приобщение к творческим видам деятельности, обогащение интеллектуальных способностей студентов);
- информационно-обучающую (учебная деятельность студентов на аудиторных занятиях, неподкрепленная самостоятельной работой, становится мало результативной);
- ориентирующую и стимулирующую (процессу обучения придается ускорение и мотивация);
- воспитательную (формируются и развиваются профессиональные качества бакалавра и гражданина);
- исследовательскую (новый уровень профессионально-творческого мышления).

Организация самостоятельной работы студентов должна опираться на определенные требования, а, именно:

- сложность осваиваемых знаний должна соответствовать уровню развития студентов;
- стандартизация заданий в соответствии с логической системой курса дисциплины;
- объем задания должен соответствовать уровню студента;
- задания должны быть адаптированными к уровню студентов.

Содержание самостоятельной работы студентов представляет собой, с одной стороны, совокупность теоретических и практических учебных заданий, которые должен выполнить студент в процессе обучения, объект его деятельности; с другой стороны - это способ деятельности студента по выполнению соответствующего теоретического или практического учебного задания.

Свое внешнее выражение содержание самостоятельной работы студентов находит во всех организационных формах аудиторной и внеаудиторной деятельности, в ходе самостоятельного выполнения различных заданий.

Функциональное предназначение самостоятельной работы студентов в процессе лекций, практических занятий по овладению специальными знаниями заключается в самостоятельном прочтении, просмотре, прослушивании, наблюдении, конспектировании, осмыслении, запоминании и воспроизведении определенной информации. Цель и планирование самостоятельной работы студента определяет преподаватель. Вся информация осуществляется на основе ее воспроизведения.

Так как самостоятельная работа тесно связана с учебным процессом, ее необходимо рассматривать в двух аспектах:

1. аудиторная самостоятельная работа - лекционные, практические занятия;

2. внеаудиторная самостоятельная работа – дополнение лекционных материалов, подготовка к практическим занятиям, подготовка к участию в деловых играх и дискуссиях, выполнение письменных домашних заданий, Контрольных работ (рефератов и т.п.) и курсовых работ (проектов), докладов и др.

Основные формы организации самостоятельной работы студентов определяются следующими параметрами:

- содержание учебной дисциплины;
- уровень образования и степень подготовленности студентов;
- необходимость упорядочения нагрузки студентов при самостоятельной работе.

Таким образом, самостоятельная работа студентов является важнейшей составной частью процесса обучения.

Методические указания по организации самостоятельной работы и задания для обучающихся по дисциплине «Учет, анализ и налогообложение» обращают внимание студента на главное, существенное в изучаемой дисциплине, помогают выработать умение анализировать явления и факты, связывать теоретические положения с практикой, а также облегчают подготовку к выполнению *контрольных работ* и сдаче экзамена.

Настоящие методические указания позволят студентам самостоятельно овладеть фундаментальными знаниями, профессиональными умениями и навыками деятельности по профилю подготовки, опытом творческой и исследовательской деятельности, и направлены на формирование компетенций, предусмотренных учебным планом поданному профилю.

Видами самостоятельной работы обучающихся по дисциплине «Учет, анализ и налогообложение» являются:

- повторение материала лекций;
- самостоятельное изучение тем курса (в т.ч. рассмотрение основных категорий дисциплины, работа с литературой);
- подготовка к практическим (семинарским) занятиям (в т.ч. подготовка доклада, доклада с презентацией, подготовка к выполнению практико-ориентированного задания);
- подготовка доклада, доклада с презентацией;
- подготовка контрольных работ (реферата);
- подготовка к экзамену.

В методических указаниях представлены материалы для самостоятельной работы и рекомендации по организации отдельных её видов.

ВОПРОСЫ ДЛЯ САМОПРОВЕРКИ

Раздел 1. ФИНАНСОВЫЙ (БУХГАЛТЕРСКИЙ) УЧЕТ

Тема 1.1. Основы теории бухгалтерского учета

1. Этапы развития бухгалтерского учета в России.
2. Сравнительная характеристика методов и методик бухгалтерского учета в России и за рубежом.
3. Бухгалтерский баланс. Его виды и строение.
4. Счета бухгалтерского учета, их строение и назначение.
5. Инвентаризация, порядок ее проведения и отражение ее результатов в бухгалтерском учете.
6. Учетные регистры бухгалтерского учета.
7. Журнально-ордерная форма бухгалтерского учета.
8. Мемориально-ордерная форма бухгалтерского учета.
9. Отчетность предприятий.
10. Организация бухгалтерского учета на предприятии.

Тема 1.2. Финансовый учет

1. Основные нормативно-законодательные акты регулирования бухгалтерского учета.
2. Учет процессов снабжения производства.
3. Учет основных средств и нематериальных активов.
4. Учет процесса производства.
5. Учет кредитов и займов.
6. Учет финансовых вложений.
7. Учет процесса реализации.
8. Учет процесса распределения.
9. Содержание и порядок предоставления бухгалтерской отчетности внешним и внутренним пользователям.

Раздел 2. ФИНАНСОВЫЙ (НАЛОГОВЫЙ) УЧЕТ

Тема 2.1. Методология налогообложения

1. Этапы развития и реформирования налогообложения предприятий в России?
2. Отличительные особенности налогообложения хозяйствующих субъектов в различных странах?
3. Что понимается под налоговой системой Российской Федерации?
4. Понятия «налог» и «сбор» и их отличия?
5. Какие функции выполняют налоги и сборы?
6. Принципы построения налоговой системы Российской Федерации?
7. Какие документы являются законодательной основой налоговой системы РФ?
8. Могут ли законодательные акты в области налогообложения иметь обратную силу?
9. Федеральные, региональные и местные налоги (определение, отличия)?
10. Элементы налогообложения, которые устанавливаются при введении в действие налогов и сборов?
11. Какие элементы налогообложения могут устанавливаться законами субъектов РФ при введении региональных налогов?

12. Какие существуют меры обеспечения исполнения обязанностей по уплате налогов и сборов?
13. Чем отличаются налогоплательщик и налоговый агент?
14. В каких случаях, и в каком размере взимаются пени?
15. Что понимается под налоговым правонарушением?
16. Какой срок давности установлен для взыскания налоговых санкций?
17. Каковы права и обязанности налогоплательщика?
18. Какова ответственность налогоплательщика за неисполнение налоговых обязательств, согласно НК РФ?
19. Когда считается исполненной обязанность по уплате налогов?

Тема 2.2. Методология расчета налоговых обязательств хозяйствующими субъектами

Косвенное налогообложение

1. Что подразумевается под косвенным налогообложением?
2. Объекты обложения НДС?
3. Порядок расчета и перечисления НДС?
4. На какой период может быть предоставлено право на освобождение от обязанностей плательщика НДС?
5. Как определяется налоговая база по НДС при выполнении строительно-монтажных работ для собственного потребления?
6. Как определяется налоговая база по НДС при ввозе товаров на территорию РФ?
7. В каких случаях НДС к вычету не принимается?
8. Какие операции признаются объектами обложения НДС?
9. Какие товары, работы, услуги облагаются по ставке 0%?
10. Какая продолжительность налогового периода по акцизам?
11. Какие условия должны быть выполнены налогоплательщиком для применения налоговых вычетов по НДС при приобретении товаров, работ, услуг на территории РФ?
12. Как учитывается сумма НДС с авансов, полученных от покупателей?
13. Имеют ли право на налоговые вычеты по НДС организации, реализующие товары на экспорт?
14. Какова экономическая природа акцизов?
15. Плательщики и объект налогообложения акцизами?
16. Порядок расчета и перечисления акцизов?

Налогообложение прибыли и доходов

1. Чем отличается порядок налогообложения физических лиц - резидентов РФ и нерезидентов РФ?
2. Объект обложения НДФЛ?
3. При каких условиях физическое лицо имеет право на стандартные налоговые вычеты?
4. Как определяется сумма материальной выгоды при получении физическим лицом займа от организации?
5. Как облагается НДФЛ материальная помощь работникам в зависимости от целей ее выдачи?
6. Какова схема расчета дивидендов и, какая налоговая ставка установлена для резидентов и нерезидентов РФ по доходам в виде дивидендов от российских организаций?
7. Порядок удержания НДФЛ при различных базах?
8. В каком размере предоставляются физическому лицу имущественные налоговые вычеты при покупке жилого дома или квартиры?

9. Какие виды расходов физического лица, и в каком размере дают право на социальные налоговые вычеты?
10. В каком размере и кем предоставляются физическому лицу имущественные налоговые вычеты при продаже имущества?
11. При каких условиях физическое лицо имеет право на стандартные налоговые вычеты?
12. В каком размере и кем предоставляются профессиональные налоговые вычеты?
13. В каких случаях физические лица обязаны подавать налоговые декларации?
14. Чем отличаются специальные режимы налогообложения от общей системы налогообложения?
15. Каковы особенности применения упрощенной системы налогообложения?
16. Особенности применения упрощенной системы налогообложения организациями малого бизнеса?
17. Кем устанавливаются сферы предпринимательства, которые могут быть переведены на спецрежимы?
18. Особенности налога на профессиональный доход физических лиц и индивидуальных предпринимателей?
19. Особенности патентной системы налогообложения?
20. Какие виды налогов заменяет уплата единого налога при упрощенной системе налогообложения?
21. Кто является плательщиком страховых взносов на обязательное пенсионное, медицинское и социальное страхование?
22. Как рассчитываются страховые взносы во внебюджетные фонды?
23. В какие сроки необходимо перечислять авансовые платежи во внебюджетные фонды?
24. Влияет ли на дату начисления страховых взносов во внебюджетные фонды дата фактической выдачи заработной платы работникам?
25. Кто является плательщиком налога на прибыль?
26. Какова экономическая природа налога на прибыль?
27. Что является объектом обложения налога на прибыль?
28. Классификация доходов и расходов для целей налогообложения по налогу на прибыль организаций?
29. Какие условия должны выполняться для признания расходов при исчислении налога на прибыль?
30. Какие расходы можно отнести к представительским, и в каком размере они учитываются при расчете налога на прибыль?
31. Как определяется срок полезного использования амортизируемого имущества?
32. Как определяется срок полезного использования амортизируемого имущества?
33. Какие виды доходов и расходов относятся к прочим (внереализационным)?
34. Как учитываются для целей налогообложения проценты по полученным заемным средствам?
35. Как определяется сумма амортизационных отчислений при использовании линейного и нелинейного метода?
36. Что относится к нематериальным активам для целей начисления налога на прибыль?
37. Учитываются при расчете налога на прибыль имущество, работы, услуги, полученные безвозмездно?
38. Как учитываются при расчете налога на прибыль курсовые разницы, связанные с оценкой обязательств в иностранной валюте?

Имущественное налогообложение

1. Виды имущественных налогов?

2. Плательщики и объекты налога на имущество организаций?
3. Как производится расчет налога на имущество организаций?
4. Плательщики и объекты транспортного налога?
5. Порядок расчета транспортного налога?
6. Налоги на имущество физических лиц?

Тема 2.3. Формирование финансовой (налоговой) отчетности и учетной политики для целей налогообложения

1. Основные виды финансовой отчетности?
2. Особенности формирования финансовой отчетности организаций, находящихся на общей системе налогообложения и специальных режимах налогообложения?
3. Порядок составления и предоставления финансовой (налоговой) отчетности пользователям информации?
4. Цель и задачи анализа финансовой (налоговой) отчетности?
5. Виды анализа налоговой отчетности?
6. Понятие и назначение учетной политики?
7. Принципы составления учетной политики и возможность внесения в нее необходимых изменений?

Раздел 3. УПРАВЛЕНЧЕСКИЙ УЧЕТ

Тема 3.1. Сущность, задачи и организация управленческого учета

1. Управленческий учет как часть информационной системы предприятия.
2. Отличительные особенности бухгалтерского и управленческого учета.
3. Суть и назначение контроллинга.
4. Организация управленческого учета на предприятиях, в частности, на предприятиях минерально-сырьевого комплекса.
5. Типовые методики ведения управленческого учета на предприятиях.
6. Центры ответственности на предприятиях минерально-сырьевой базы.

Тема 3.2. Учет затрат на производство продукции по статьям калькуляции и калькулирование себестоимости готовой продукции

1. Учет и контроль затрат по видам, местам возникновения, центрам ответственности на предприятиях.

2. Методы управленческого учета, применяемые на предприятиях для учета затрат на производство продукции (работ, услуг) и калькулирование себестоимости производства продукции.

3. Виды затрат предприятия.

4. Порядок включения затрат в себестоимость продукции, в том числе: материальных затрат, трудовых затрат, расходов по организации производства и управлению, потерь от брака и других непроизводственных расходов.

5. Особенности учета затрат и калькулирования себестоимости продукции и услуг цехов вспомогательных производств.

6. Методы учета затрат на производство и калькулирования себестоимости готовой продукции (по полной и ограниченной себестоимости).

Тема 3.3. Использование данных управленческого учета для анализа и принятия управленческих решений.

1. Основные концепции снижения себестоимости продукции и увеличения прибыли на предприятиях.
2. Анализ динамики затрат производства продукции, как основа принятия управленческих решений.
3. Анализ взаимосвязи показателей «затраты-объем-прибыль» или CVP – анализ.
4. Методы расчета критической точки объема продаж (порога рентабельности, безубыточности).

Раздел 4. ФИНАНСОВЫЙ АНАЛИЗ

Тема 4.1. Теоретические основы финансового анализа

1. Финансовый анализ как специальная отрасль экономических знаний и вид практической деятельности.
2. Предмет, цель и задачи финансового анализа.
3. Хозяйственные процессы как предметная область проведения финансового анализа.
4. Принципы финансового анализа.
5. Классификация видов финансового анализа.
6. Информационное обеспечение финансового анализа на предприятиях.
7. Организация проведения анализа хозяйственной деятельности на предприятии.
8. Бухгалтерский учет и финансовая отчетность как информационная база анализа хозяйственной деятельности.
9. Пользователи аналитической информации.
10. Сущность и методика факторного анализа.
11. Классификация и систематизация факторов в анализе хозяйственной деятельности.

Тема 4.2. Анализ и диагностика финансового состояния и платежеспособности организации

1. Система формирования экономических показателей как база комплексного анализа предприятий.
2. Структура, содержание и оценка статей бухгалтерского баланса предприятия.
3. Методика проведения экспресс-анализа финансового состояния предприятия.
4. Оценка финансовой независимости предприятия.
5. Анализ чистых активов предприятия.
6. Анализ денежных потоков предприятий.
7. Анализ эффективности использования оборотных активов предприятием.
8. Анализ эффективности привлечения заемного капитала предприятием.
9. Анализ состояния дебиторской и кредиторской задолженности предприятия.
10. Методика рейтингового анализа и оценка кредитоспособности предприятия.

Тема 4.3. Анализ финансовых результатов хозяйственной деятельности организации

1. Показатели финансового результата, их формирование и взаимосвязь.
2. Анализ бухгалтерской прибыли.
3. Факторный анализ прибыли от реализации продукции.
4. Анализ финансовых результатов, полученных предприятием от прочей деятельности.
5. Анализ чистой прибыли и направлений ее использования.
6. Анализ рентабельности.

ОСНОВНЫЕ КАТЕГОРИИ ДИСЦИПЛИНЫ

Раздел 1. ФИНАНСОВЫЙ (БУХГАЛТЕРСКИЙ) УЧЕТ

Тема 1.1. Основы теории бухгалтерского учета

Актив баланса.
Активно-пассивные счета.
Активные счета.
Амортизируемые активы.
Аналитический учет.
Аналитические счета.
Бухгалтерский учет.
Бухгалтерская запись (проводка).
Бухгалтерская отчетность.
Бухгалтерский баланс.
Двойная запись.
Документация.
Документооборот.
Забалансовые счета.
Инвентаризация.
Капитал.
Оборот по счету.
Обязательства.
Оправдательный документ.
Отчетная дата.
Пассив баланса.
Пассивные счета.
Первичный документ.
План счетов бухгалтерского учета.
Синтетические счета.
Систематическая запись.
Статья бухгалтерского баланса.
Субсчет.
Учетная политика.

Тема 1.2. Финансовый учет

Вспомогательные материалы.
Готовая продукция.
Дебиторы.
Денежные средства.
Добавочный капитал.
Долгосрочные активы.
Долгосрочные финансовые вложения.

Долгосрочные обязательства.
Доходы будущих периодов.
Заём.
Затраты на оплату труда.
Затраты на производство.
Краткосрочные обязательства.
Кредиторская задолженность.
Лимит кассы.
Непокрытый убыток.
Нераспределенная прибыль.
Подотчетные лица.
Прибыль.
Расчетный счет.
Сальдо.
Средства в расчетах.
Товары.
Убытки.
Финансовый учет.

Раздел 2. ФИНАНСОВЫЙ (НАЛОГОВЫЙ) УЧЕТ

Тема 2.1. Методология налогообложения

Арест имущества.
Выездная налоговая проверка.
Государственный бюджет.
Инвестиционный налоговый кредит.
Источник уплаты налога.
Камеральная налоговая проверка.
Местные налоги.
Налог.
Налоговая администрация.
Налоговая база.
Налоговая декларация.
Налоговая политика.
Налоговая проверка.
Налоговая реформа.
Налоговая система.
Налоговое администрирование.
Налоговое бремя.
Налоговое законодательство.
Налоговое обязательство.
Налоговое регулирование.
Налоговые агенты.

Налоговые льготы.
Налоговые органы.
Налоговые отношения.
Налоговый контроль.
Налоговый оклад.
Налоговый период.
Налогообложение.
Объект налогообложения.
Пеня.
Региональные налоги.
Система налоговых органов.
Срок уплаты налога.
Федеральные налоги.

Тема 2.2. Методология расчета налоговых обязательств хозяйствующими субъектами

Косвенное налогообложение

Акциз.
Косвенные налоги.
Налог на добавленную стоимость.
Пошлина.
Счет-фактура.

Налогообложение прибыли и доходов

Базовая доходность
Вмененный доход.
Документально подтвержденные расходы.
Доходы от реализации.
Налог на доходы физических лиц.
Налог на прибыль организаций.
Налоговые вычеты.
Налоговые резиденты.
Обоснованные расходы.
Представительские расходы.
Прибыль.
Прямые налоги.
Расходы.
Расчет авансового платежа.
Специальные налоговые режимы.
Убыток.
Финансовый результат.

Имущественное налогообложение

Имущество.
Налог на имущество организаций.
Налог на имущество физических лиц.
Прямые налоги.
Расчет авансового платежа.
Среднегодовая стоимость имущества.
Средняя стоимость имущества.
Транспортный налог.

Тема 2.3. Формирование финансовой (налоговой) отчетности и учетной политики для целей налогообложения

Актив баланса.
Баланс бухгалтерский.
Международные стандарты финансовой отчетности (МСФО).
Нераспределенная прибыль.
Налоговая декларация.
Отчет о финансовых результатах.
Отчетность налоговая.
Учетная политика.

Раздел 3. УПРАВЛЕНЧЕСКИЙ УЧЕТ

Тема 3.1. Сущность, задачи и организация управленческого учета

Контролинг.
Центр затрат, центр стоимости.
Центр доходов.
Центр инвестиций.
Центр ответственности.
Центр прибыли.
Управленческий учет.

Тема 3.2. Учет затрат на производство продукции по статьям калькуляции и калькулирование себестоимости готовой продукции

База распределения косвенных расходов.
Бесполуфабрикатный вариант учета затрат на производство.
Бюджет.
Бюджетирование.
Вмененная стоимость.
Директ-костинг.
Затраты альтернативные.
Затраты дифференциальные.
Затраты контролируемые.

Затраты косвенные.
Затраты на производство.
Затраты неконтролируемые.
Затраты невозвратные.
Затраты необратимые.
Затраты нерелевантные.
Затраты непроизводственные.
Затраты переменные.
Затраты постоянные.
Затраты производственные.
Затраты прямые.
Затраты релевантные.
Затраты условно-переменные.
Издержки производства.
Калькулирование.
Калькуляция себестоимости.
Калькуляция себестоимости позаказная.
Калькуляция себестоимости полная.
Калькуляция себестоимости попроцессная.
Калькуляция себестоимости по фактическим затратам.
Классификация затрат на производство.
Косвенные затраты.
Маржинальные затраты.
Место возникновения затрат.
Накладные расходы.
Нормативная себестоимость.
Нормативный метод учета затрат.
Носитель затрат.
Общепроизводственные расходы.
Общехозяйственные расходы.
Одноэлементные производственные расходы.
Основное производство.
Позаказный метод калькуляции.
Полуфабрикатный вариант учета затрат на производство.
Производственная себестоимость.
Попроцессный метод калькулирования.
Расходы условно-постоянные.
Себестоимость продукции (работы, услуги).
Система учета затрат.
Стандарт-кост.
Статья калькуляции.

Тема 3.3. Использование данных управленческого учета для анализа и принятия управленческих решений.

АВС-костинг.
Анализ безубыточности.
Анализ «выгоды — затраты».
Анализ затрат.
Анализ отклонений.
Валовая прибыль.
Валовая продукция.
Инкрементная маржа.
Информационная система управления (ИСУ).
Критическая точка.
Маржинальная прибыль.
Маржинальный анализ.
Управленческое решение.

Раздел 4. ФИНАНСОВЫЙ АНАЛИЗ

Тема 4.1. Теоретические основы финансового анализа

Абсолютный прирост показателя.
Агрегирование.
Аддитивная модель в факторном анализе.
Анализ относительных показателей (коэффициентов).
Базисные показатели.
Вертикальный (структурный) анализ.
Выборка.
Горизонтальный (временной) анализ.
Группировка информации.
Детерминированный факторный анализ.
Динамика экономических показателей.
Дисперсионный анализ.
Интегральный метод факторного анализа.
Информационная база.
Информационное обеспечение системы управления предприятием.
Качественные экономические показатели.
Количественные экономические показатели.
Корреляционно-регрессионный анализ.
Косвенные факторы.
Кратная модель в факторном анализе.
Методы элиминирования в факторном анализе.
Модель.
Мультипликативная модель в факторном анализе.
Показатель.
Потенциал предприятия финансовый.
Темп прироста.

Факторный анализ.
Факторы.
Финансовый анализ.
Цепные индексы.

Тема 4.2. Анализ и диагностика финансового состояния и платежеспособности организации

Актив.
Активная часть основных средств.
Активы внеоборотные.
Анализ оборотных активов.
Активы чистые.
Анализ.
Валюта баланса.
Денежный поток.
Дебиторская задолженность.
Капитал.
Капитал заемный.
Капитал собственный.
Кредиторская задолженность.
Кредитоспособность организации.
Левендж операционный.
Левендж финансовый.
Ликвидность.
Ликвидность предприятия.
Пассив баланса.
Платежеспособность.
Пользователь финансовой отчетности.
Рейтинговый анализ.
Риск финансовый.
Финансовая независимость предприятия.
Экспресс-анализ финансового состояния.

Тема 4.3. Анализ финансовых результатов хозяйственной деятельности организации

Норма прибыли.
Прибыль бухгалтерская.
Прибыль маржинальная.
Прибыль операционная.
Прибыль чистая.
Прибыль экономическая.
Рентабельность.
Финансовый результат.

САМООРГАНИЗАЦИЯ РАБОТЫ С ЛИТЕРАТУРОЙ

Самостоятельное изучение тем курса осуществляется на основе списка рекомендуемой литературы к дисциплине. При работе с книгой необходимо научиться правильно ее читать, вести записи. Самостоятельная работа с учебными и научными изданиями профессиональной и общекультурной тематики – это важнейшее условие формирования научного способа познания.

Основные приемы работы с литературой можно свести к следующим:

- составить перечень книг, с которыми следует познакомиться;
- перечень должен быть систематизированным (что необходимо для семинаров, что для экзаменов, что пригодится для написания курсовых и выпускных квалификационных работ (ВКР), а что выходит за рамки официальной учебной деятельности, и расширяет общую культуру);
- обязательно выписывать все выходные данные по каждой книге (при написании курсовых и выпускных квалификационных работ это позволит экономить время);
- определить, какие книги (или какие главы книг) следует прочитать более внимательно, а какие – просто просмотреть;
- при составлении перечней литературы следует посоветоваться с преподавателями и руководителями ВКР, которые помогут сориентироваться, на что стоит обратить большее внимание, а на что вообще не стоит тратить время;
- все прочитанные монографии, учебники и научные статьи следует конспектировать, но это не означает, что надо конспектировать «все подряд»: можно выписывать кратко основные идеи автора и иногда приводить наиболее яркие и показательные цитаты (с указанием страниц);
- если книга – собственная, то допускается делать на полях книги краткие пометки или же в конце книги, на пустых страницах просто сделать свой «предметный указатель», где отмечаются наиболее интересные мысли и обязательно указываются страницы в тексте автора;
- следует выработать способность «воспринимать» сложные тексты; для этого лучший прием – научиться «читать медленно», когда понятно каждое прочитанное слово (а если слово незнакомое, то либо с помощью словаря, либо с помощью преподавателя обязательно его узнать). Таким образом, чтение текста является частью познавательной деятельности. Ее цель – извлечение из текста необходимой информации.

От того, насколько осознанна читающим собственная внутренняя установка при обращении к печатному слову (найти нужные сведения, усвоить информацию полностью или частично, критически проанализировать материал и т.п.) во многом зависит эффективность осуществляемого действия. Грамотная работа с книгой, особенно если речь идет о научной литературе, предполагает соблюдение ряда правил, для овладения которыми необходимо настойчиво учиться. Это серьезный, кропотливый труд. Прежде всего, при такой работе невозможен формальный, поверхностный подход. Не механическое заучивание, не простое накопление цитат, выдержек, а

сознательное усвоение прочитанного, осмысление его, стремление дойти до сути – вот главное правило. Другое правило – соблюдение при работе над книгой определенной последовательности. Вначале следует ознакомиться с оглавлением, содержанием предисловия или введения. Это дает общую ориентировку, представление о структуре и вопросах, которые рассматриваются в книге.

Следующий этап – чтение. Первый раз целесообразно прочитать книгу с начала до конца, чтобы получить о ней цельное представление. При повторном чтении происходит постепенное глубокое осмысление каждой главы, критического материала и позитивного изложения; выделение основных идей, системы аргументов, наиболее ярких примеров и т.д. Непременным правилом чтения должно быть выяснение незнакомых слов, терминов, выражений, неизвестных имен, названий. Студентам с этой целью рекомендуется заводить специальные тетради или блокноты. Важная роль в связи с этим принадлежит библиографической подготовке студентов. Она включает в себя умение активно, быстро пользоваться научным аппаратом книги, справочными изданиями, каталогами, умение вести поиск необходимой информации, обрабатывать и систематизировать ее.

Выделяют четыре основные установки в чтении текста:

- информационно-поисковая (задача – найти, выделить искомую информацию);
- усваивающая (усилия читателя направлены на то, чтобы как можно полнее осознать и запомнить, как сами сведения, излагаемые автором, так и всю логику его рассуждений);
- аналитико-критическая (читатель стремится критически осмыслить материал, проанализировав его, определив свое отношение к нему);
- творческая (создает у читателя готовность в том или ином виде – как отправной пункт для своих рассуждений, как образ для действия по аналогии и т.п. – использовать суждения автора, ход его мыслей, результат наблюдения, разработанную методику, дополнить их, подвергнуть новой проверке).

С наличием различных установок обращения к тексту связано существование и нескольких видов чтения:

- библиографическое – просматривание карточек каталога, рекомендательных списков, сводных списков журналов и статей за год и т.п.;
- просмотрное – используется для поиска материалов, содержащих нужную информацию, обычно к нему прибегают сразу после работы со списками литературы и каталогами, в результате такого просмотра читатель устанавливает, какие из источников будут использованы в дальнейшей работе;
- ознакомительное – подразумевает сплошное, достаточно подробное прочтение отобранных статей, глав, отдельных страниц; цель – познакомиться с характером информации, узнать, какие вопросы вынесены автором на рассмотрение, провести сортировку материала;
- изучающее – предполагает доскональное освоение материала; в ходе такого чтения проявляется доверие читателя к автору, готовность принять

изложенную информацию, реализуется установка на предельно полное понимание материала;

- аналитико-критическое и творческое чтение – два вида чтения близкие между собой тем, что участвуют в решении исследовательских задач.

Первый из них предполагает направленный критический анализ, как самой информации, так и способов ее получения и подачи автором; второе – поиск тех суждений, фактов, по которым, или, в связи с которыми, читатель считает нужным высказать собственные мысли.

Из всех рассмотренных видов чтения основным для студентов является изучающее – именно оно позволяет в работе с учебной и научной литературой накапливать знания в различных областях. Вот почему именно этот вид чтения в рамках образовательной деятельности должен быть освоен в первую очередь. Кроме того, при овладении данным видом чтения формируются основные приемы, повышающие эффективность работы с текстом. Научная методика работы с литературой предусматривает также ведение записи прочитанного. Это позволяет привести в систему знания, полученные при чтении, сосредоточить внимание на главных положениях, зафиксировать, закрепить их в памяти, а при необходимости вновь обратиться к ним.

Основные виды систематизированной записи прочитанного:

Аннотирование – предельно краткое связное описание просмотренной или прочитанной книги (статьи), ее содержания, источников, характера и назначения.

Планирование – краткая логическая организация текста, раскрывающая содержание и структуру изучаемого материала.

Тезирование – лаконичное воспроизведение основных утверждений автора без привлечения фактического материала.

Цитирование – дословное выписывание из текста выдержек, извлечений, наиболее существенно отражающих ту или иную мысль автора.

Конспектирование – краткое и последовательное изложение содержания прочитанного. Конспект – сложный способ изложения содержания книги или статьи в логической последовательности. Конспект аккумулирует в себе предыдущие виды записи, позволяет всесторонне охватить содержание книги, статьи. Поэтому умение составлять план, тезисы, делать выписки и другие записи определяет и технологию составления конспекта.

Как правильно составлять конспект? Внимательно прочитайте текст. Уточните в справочной литературе непонятные слова. При записи не забудьте вынести справочные данные на поля конспекта. Выделите главное, составьте план, представляющий собой перечень заголовков, подзаголовков, вопросов, последовательно раскрываемых затем в конспекте. Это первый элемент конспекта. Вторым элементом конспекта являются тезисы. Тезис - это кратко сформулированное положение. Для лучшего усвоения и запоминания материала следует записывать тезисы своими словами. Тезисы, выдвигаемые в конспекте, нужно доказывать. Поэтому третий элемент конспекта - основные доводы, доказывающие истинность рассматриваемого тезиса. В конспекте

могут быть положения и примеры. Законспектируйте материал, четко следуя пунктам плана. При конспектировании старайтесь выразить мысль своими словами. Записи следует вести четко, ясно. Грамотно записывайте цитаты. Цитируя, учитывайте лаконичность, значимость мысли. При оформлении конспекта необходимо стремиться к емкости каждого предложения. Мысли автора книги следует излагать кратко, заботясь о стиле и выразительности написанного. Число дополнительных элементов конспекта должно быть логически обоснованным, записи должны распределяться в определенной последовательности, отвечающей логической структуре произведения. Для уточнения и дополнения необходимо оставлять поля.

Конспектирование - наиболее сложный этап работы. Овладение навыками конспектирования требует от студента целеустремленности, повседневной самостоятельной работы. Конспект ускоряет повторение материала, экономит время при повторном, после определенного перерыва, обращении к уже знакомой работе. Учитывая индивидуальные особенности каждого студента, можно дать лишь некоторые, наиболее оправдавшие себя общие правила, с которыми преподаватель и обязан познакомить студентов:

1. Главное в конспекте не объем, а содержание. В нем должны быть отражены основные принципиальные положения источника, то новое, что внес его автор, основные методологические положения работы. Умение излагать мысли автора сжато, кратко и собственными словами приходит с опытом и знаниями. Но их накоплению помогает соблюдение одного важного правила – не торопиться записывать при первом же чтении, вносить в конспект лишь то, что стало ясным.

2. Форма ведения конспекта может быть самой разнообразной, она может изменяться, совершенствоваться. Но начинаться конспект всегда должен с указания полного наименования работы, фамилии автора, года и места издания; цитаты берутся в кавычки с обязательной ссылкой на страницу книги.

3. Конспект не должен быть «слепым», безликим, состоящим из сплошного текста. Особо важные места, яркие примеры выделяются цветным подчеркиванием, взятием в рамочку, оттенением, пометками на полях специальными знаками, чтобы можно было быстро найти нужное положение. Дополнительные материалы из других источников можно давать на полях, где записываются свои суждения, мысли, появившиеся уже после составления конспекта.

ПОДГОТОВКА ДОКЛАДА

Одной из форм текущего контроля является доклад с презентацией, который представляет собой продукт самостоятельной работы студента.

Доклад с презентацией - это публичное выступление по представлению полученных результатов решения определенной учебно-практической, учебно-исследовательской или научной темы.

Как правило, в основу доклада ложится анализ литературы по проблеме. Он должен носить характер краткого, но в то же время глубоко аргументированного устного сообщения. В нем студент должен, по возможности, полно осветить различные точки зрения на проблему, выразить собственное мнение, сделать критический анализ теоретического и практического материала.

Подготовка доклада с презентацией является обязательной для обучающихся, если доклад презентацией указан в перечне форм текущего контроля успеваемости в рабочей программе дисциплины.

Доклад должен быть рассчитан на 7-10 минут.

Перечень примерных тем докладов в рабочей программе дисциплины, он выдается обучающимся заблаговременно вместе с методическими указаниями по подготовке. Темы могут распределяться студентами самостоятельно (по желанию), а также закрепляться преподавателем дисциплины.

При подготовке доклада с презентацией обучающийся должен продемонстрировать умение самостоятельного изучения отдельных вопросов, структурирования основных положений рассматриваемых проблем, публичного выступления, позиционирования себя перед коллективом, навыки работы с библиографическими источниками и оформления научных текстов.

В ходе подготовки к докладу обучающемуся необходимо:

- выбрать тему и определить цель выступления.

Для этого, остановитесь на теме, которая вызывает у Вас больший интерес; определите цель выступления; подумайте, достаточно ли вы знаете по выбранной теме или проблеме и сможете ли найти необходимый материал;

- осуществить сбор материала к выступлению.

Начинайте подготовку к докладу заранее; обращайтесь к справочникам, энциклопедиям, научной литературе по данной проблеме; записывайте необходимую информацию на отдельных листах или тетради;

- организовать работу с литературой.

При подборе литературы по интересующей теме определить конкретную цель поиска: что известно по данной теме? что хотелось бы узнать? для чего нужна эта информация? как ее можно использовать в практической работе?

- во время изучения литературы следует: записывать вопросы, которые возникают по мере ознакомления с источником, а также ключевые слова, мысли, суждения; представлять наглядные примеры из практики;

- обработать материал.

Учитывайте подготовку и интересы слушателей; излагайте правдивую информацию; все мысли должны быть взаимосвязаны между собой.

При подготовке доклада особо необходимо обратить внимание на следующее:

- подготовка доклада начинается с изучения источников, рекомендованных к соответствующему разделу дисциплины, а также специальной литературы для докладчика, список которой можно получить у преподавателя;

- важно также ознакомиться с имеющимися по данной теме монографиями, учебными пособиями, научными информационными статьями, опубликованными в периодической печати.

Относительно небольшой объем текста доклада, лимит времени, отведенного для публичного выступления, обуславливает потребность в тщательном отборе материала, умелом выделении главных положений в содержании доклада, использовании наиболее доказательных фактов и убедительных примеров, исключении повторений и многословия.

Решить эти задачи помогает составление развернутого плана.

План доклада должен содержать следующие главные компоненты: краткое вступление, вопросы и их основные тезисы, заключение, список литературы.

После составления плана можно приступить к написанию текста. Во вступлении важно показать актуальность проблемы, ее практическую значимость. При изложении вопросов темы раскрываются ее основные положения. Материал содержания вопросов полезно располагать в таком порядке: тезис; доказательство тезиса; вывод и т. д.

Тезис - это главное основополагающее утверждение. Он обосновывается путем привлечения необходимых цитат, цифрового материала, ссылок на статьи. При изложении содержания вопросов особое внимание должно быть обращено на раскрытие причинно-следственных связей, логическую последовательность тезисов, а также на формулирование окончательных выводов. Выводы должны быть краткими, точными, достаточно аргументированными всем содержанием доклада.

В процессе подготовки доклада студент может получить консультацию у преподавателя, а в случае необходимости уточнить отдельные положения.

Выступление

При подготовке к докладу перед аудиторией необходимо выбрать способ выступления:

- устное изложение с опорой на конспект (опорой могут также служить заранее подготовленные слайды);
- чтение подготовленного текста.

Чтение заранее написанного текста значительно уменьшает влияние выступления на аудиторию. Запоминание написанного текста заметно сковывает выступающего и привязывает к заранее составленному плану, не давая возможности откликаться на реакцию аудитории.

Короткие фразы легче воспринимаются на слух, чем длинные.

Необходимо избегать сложных предложений, причастных и деепричастных оборотов. Излагая сложный вопрос, нужно постараться передать информацию по частям.

Слова в речи надо произносить четко и понятно, не надо говорить слишком быстро или, наоборот, растягивать слова. Надо произнести четко особенно ударную гласную, что оказывает наибольшее влияние на разборчивость речи.

Пауза в устной речи выполняет ту же роль, что знаки препинания в письменной. После сложных выводов или длинных предложений необходимо сделать паузу, чтобы слушатели могли вдуматься в сказанное или правильно понять сделанные выводы. Если выступающий хочет, чтобы его понимали, то не следует говорить без паузы дольше, чем пять с половиной секунд.

Особое место в выступлении занимает обращение к аудитории. Известно, что обращение к собеседнику по имени создает более доверительный контекст деловой беседы. При публичном выступлении также можно использовать подобные приемы. Так, косвенными обращениями могут служить такие выражения, как «Как Вам известно», «Уверен, что Вас это не оставит равнодушными». Выступающий показывает, что слушатели интересны ему, а это самый простой путь достижения взаимопонимания.

Во время выступления важно постоянно контролировать реакцию слушателей. Внимательность и наблюдательность в сочетании с опытом позволяют оратору уловить настроение публики. Возможно, рассмотрение некоторых вопросов придется сократить или вовсе отказаться от них.

После выступления нужно быть готовым к ответам на возникшие у аудитории вопросы.

Стоит обратить внимание на вербальные и невербальные составляющие общения. Небрежность в жестах недопустима. Жесты могут быть приглашающими, отрицающими, вопросительными, они могут подчеркнуть нюансы выступления.

ПОДГОТОВКА К ПРАКТИКО-ОРИЕНТИРОВАННЫМ ЗАДАНИЯМ

Практико-ориентированные задания выступают средством формирования у студентов системы интегрированных умений и навыков, необходимых для освоения профессиональных компетенций. Это могут быть ситуации, требующие применения умений и навыков, специфичных для соответствующего профиля обучения (знания содержания предмета), ситуации, требующие организации деятельности, выбора её оптимальной структуры личностно-ориентированных ситуаций (нахождение нестандартного способа решения).

Кроме этого, они выступают средством формирования у студентов умений определять, разрабатывать и применять оптимальные методы решения профессиональных задач. Они строятся на основе ситуаций, возникающих на различных уровнях осуществления практики и формулируются в виде производственных поручений (заданий).

Под практико-ориентированными заданиями понимают задачи из окружающей действительности, связанные с формированием практических навыков, необходимых в повседневной жизни, в том числе с использованием элементов производственных процессов.

Цель практико-ориентированных заданий – приобретение умений и навыков практической деятельности по изучаемой дисциплине.

Задачи практико-ориентированных заданий:

- закрепление, углубление, расширение и детализация знаний студентов при решении конкретных задач;
- развитие познавательных способностей, самостоятельности мышления, творческой активности;
- овладение новыми методами и методиками изучения конкретной учебной дисциплины;
- обучение приемам решения практических задач;
- выработка способности логического осмысления полученных знаний для выполнения заданий;
- обеспечение рационального сочетания коллективной и индивидуальной форм обучения.

Важными отличительными особенностями практико-ориентированных задания от стандартных задач (предметных, межпредметных, прикладных) являются:

- значимость (познавательная, профессиональная, общекультурная, социальная) получаемого результата, что обеспечивает познавательную мотивацию обучающегося;
- условие задания сформулировано как сюжет, ситуация или проблема, для разрешения которой необходимо использовать знания из разных разделов основного предмета, из другого предмета или из жизни, на которые нет явного указания в тексте задания;

- информация и данные в задании могут быть представлены в различной форме (рисунок, таблица, схема, диаграмма, график и т.д.), что потребует распознавания объектов;

- указание (явное или неявное) области применения результата, полученного при решении задания.

Кроме выделенных четырех характеристик, практико-ориентированные задания имеют следующие:

1. по структуре эти задания – нестандартные, т.е. в структуре задания не все его компоненты полностью определены;

2. наличие избыточных, недостающих или противоречивых данных в условии задания, что приводит к объемной формулировке условия;

3. наличие нескольких способов решения (различная степень рациональности), причем данные способы могут быть неизвестны учащимся, и их потребуется сконструировать.

При выполнении практико-ориентированных заданий следует руководствоваться следующими общими рекомендациями:

- для выполнения практико-ориентированного задания необходимо внимательно прочитать задание, повторить лекционный материал по соответствующей теме, изучить рекомендуемую литературу, в т.ч. дополнительную;

- выполнение практико-ориентированного задания включает постановку задачи, выбор способа решения задания, разработку алгоритма практических действий, программы, рекомендаций, сценария и т. п.;

- если практико-ориентированное задание выдается по вариантам, то получить номер варианта исходных данных у преподавателя; если нет вариантов, то нужно подобрать исходные данные самостоятельно, используя различные источники информации;

- для выполнения практико-ориентированного задания может использоваться метод малых групп. Работа в малых группах предполагает решение определенных образовательных задач в рамках небольших групп с последующим обсуждением полученных результатов. Этот метод развивает навыки сотрудничества, достижения компромиссного решения, аналитические способности.

ПОДГОТОВКА К ТЕСТИРОВАНИЮ

Тесты – это вопросы или задания, предусматривающие конкретный, краткий, четкий ответ на имеющиеся эталоны ответов. При самостоятельной подготовке к тестированию студенту необходимо:

1. готовясь к тестированию, проработать информационный материал по дисциплине; проконсультироваться с преподавателем по вопросу выбора учебной литературы;

2. четко выяснить все условия тестирования заранее. Студент должен знать, сколько тестов ему будет предложено, сколько времени отводится на тестирование, какова система оценки результатов и т. д.;

3. приступая к работе с тестами, внимательно и до конца нужно прочитать вопрос и предлагаемые варианты ответов; выбрать правильные (их может быть несколько); на отдельном листке ответов вписать цифру вопроса и буквы, соответствующие правильным ответам;

- в процессе решения желательно применять несколько подходов в решении задания. Это позволяет максимально гибко оперировать методами решения, находя каждый раз оптимальный вариант;

- не нужно тратить слишком много времени на трудный вопрос, нужно переходить к другим тестовым заданиям; к трудному вопросу можно обратиться в конце;

- обязательно необходимо оставить время для проверки ответов, чтобы избежать механических ошибок.

ПОДГОТОВКА К ПРОМЕЖУТОЧНОЙ АТТЕСТАЦИИ

При подготовке к экзамену по дисциплине «Учет, анализ и налогообложение» обучающемуся рекомендуется:

1. повторить пройденный материал и ответить на вопросы, используя конспект и материалы лекций. Если по каким-либо вопросам у студента недостаточно информации в лекционных материалах, то необходимо получить информацию из раздаточных материалов и/или учебников (литературы), рекомендованных для изучения дисциплины «Учет, анализ и налогообложение».

Целесообразно также дополнить конспект лекций наиболее существенными и важными тезисами для рассматриваемого вопроса;

2. при изучении основных и дополнительных источников информации в рамках выполнения заданий на экзамене особое внимание необходимо уделять схемам, рисункам, графикам и другим иллюстрациям, так как подобные графические материалы, как правило, в наглядной форме отражают главное содержание изучаемого вопроса;

3. при изучении основных и дополнительных источников информации в рамках выполнения заданий на экзамене (в случаях, когда отсутствует иллюстративный материал) особое внимание необходимо обращать на наличие в тексте словосочетаний вида «во-первых», «во-вторых» и т.д., а также дефисов и перечислений (цифровых или буквенных), так как эти признаки, как правило, позволяют структурировать ответ на предложенное задание.

Подобную текстовую структуризацию материала слушатель может трансформировать в рисунки, схемы и т. п. для более краткого, наглядного и удобного восприятия (иллюстрации целесообразно отразить в конспекте лекций – это позволит оперативно и быстро найти, в случае необходимости, соответствующую информацию);

4. следует также обращать внимание при изучении материала для подготовки к экзамену на словосочетания вида «таким образом», «подводя итог сказанному» и т.п., так как это признаки выражения главных мыслей и выводов по изучаемому вопросу (пункту, разделу). В отдельных случаях выводы по теме (разделу, главе) позволяют полностью построить (восстановить, воссоздать) ответ на поставленный вопрос (задание), так как содержат в себе основные мысли и тезисы для ответа.

МИНОБРНАУКИ РОССИИ

ФГБОУ ВО «Уральский государственный горный университет»



МЕТОДИЧЕСКИЕ РЕКОМЕНДАЦИИ И ЗАДАНИЯ К КОНТРОЛЬНОЙ РАБОТЕ

АНТИКРИЗИСНОЕ УПРАВЛЕНИЕ ОРГАНИЗАЦИЕЙ (ПРЕДПРИЯТИЕМ)

Направление подготовки
38.03.02 Менеджмент

Профиль
Производственный менеджмент

квалификация выпускника: **бакалавр**

Автор: Логвиненко О.А.

Одобрены на заседании кафедры

Экономики и менеджмента

(название кафедры)

Зав. кафедрой

(подпись)

Мочалова Л.А.

(Фамилия И.О.)

Протокол № 1 от 09.09.2021

(Дата)

Рассмотрены методической комиссией

Инженерно-экономического факультета

(название факультета)

Председатель

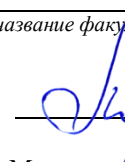
(подпись)

Мочалова Л.А.

(Фамилия И.О.)

Протокол № 1 от 29.09.2021

(Дата)

Екатеринбург

ВВЕДЕНИЕ

Данные методические рекомендации необходимы для студентов бакалавриата по направлению подготовки 38.03.02 – «*Менеджмент*» при организации самостоятельной работы по дисциплине «*Антикризисное управление организацией (предприятием)*» в рамках подготовки и защиты контрольной работы.

В методических рекомендациях содержатся особенности организации подготовки контрольной работы, требования к ее оформлению, пример расчетной части, а также порядок защиты и критерии оценки.

ОРГАНИЗАЦИЯ ПОДГОТОВКИ РАБОТЫ

Начинать подготовку к выполнению работы необходимо с написания теоретической главы, лучше всего с чтения обобщающих работ по данной проблеме, постепенно переходя к узкоспециальной литературе. При этом следует сразу же составлять библиографические выходные данные используемых источников (автор, название, место и год издания, издательство, страницы).

На основе анализа прочитанного и просмотренного материала по данной теме следует составить тезисы по основным смысловым блокам, с пометками, собственными суждениями и оценками.

Формулирование цели и составление плана работы

Изучив литературу, необходимо сформулировать конкретную цель работы и составить ее план.

В общем виде, *целью данной работы* является изучение существующих методик оценки финансовой состоятельности предприятий и вероятности наступления банкротства, их критический анализ, выбор наиболее оптимальной, на взгляд автора и проведение необходимых расчетов, на основе публикуемой финансовой отчетности анализируемого предприятия.

Определяясь с целью дальнейшей работы, параллельно необходимо думать над составлением плана, при этом четко соотносить цель и план работы. Правильно построенный план помогает систематизировать материал и обеспечить последовательность его изложения.

Контрольная работа по дисциплине «Антикризисное управление организацией (предприятием)» включает в себя две части – теоретическую и практическую (расчетно-графическую), введение, заключение, список использованной литературы, приложения (по усмотрению автора).

Структура контрольной работы:

ВВЕДЕНИЕ

1. ТЕОРЕТИЧЕСКАЯ ЧАСТЬ (ОПИСАНИЕ ВЫБРАННОЙ МЕТОДИКИ)

2. ПРАКТИЧЕСКАЯ (РАСЧЕТНАЯ) ЧАСТЬ

ЗАКЛЮЧЕНИЕ

СПИСОК ИСПОЛЬЗОВАННОЙ ЛИТЕРАТУРЫ

ПРИЛОЖЕНИЯ

Титульный лист оформляется в соответствии с Приложением.

Оглавление (план, содержание) включает названия всех глав и параграфов (пунктов плана) работы и номера страниц, указывающие их начало в тексте реферата.

Введение. В этой части работы обосновывается актуальность выбранной темы, формулируются цель и задачи работы, указываются используемые материалы и дается их краткая характеристика с точки зрения полноты освещения избранной темы. Объем введения не должен превышать 1-1,5 страницы.

Основная часть работы представлена двумя главами, которые могут включать 2-3 параграфа (пункта).

Здесь достаточно полно и логично излагаются главные положения в используемых источниках, раскрываются все пункты плана с сохранением связи между ними и последовательности перехода от одного к другому.

Автор должен следить за тем, чтобы изложение материала точно соответствовало цели и названию главы (параграфа). Материал в теоретической части работы рекомендуется излагать своими словами, не допуская дословного переписывания из литературных источников. В тексте обязательны ссылки на первоисточники, т. е. на тех авторов, у которых взят данный материал в виде мысли, идеи, вывода, числовых данных, таблиц, графиков, иллюстраций и пр.

Работа должна быть написана грамотным литературным языком. Сокращение слов в тексте не допускается, кроме общеизвестных сокращений и аббревиатуры. Каждый раздел рекомендуется заканчивать кратким выводом.

Заключение (выводы). В этой части обобщается изложенный в основной части материал, формулируются общие выводы. Выводы делаются с учетом опубликованных в литературе различных точек зрения по проблеме, рассматриваемой в работе, сопоставления их и личного мнения автора. Заключение по объему не должно превышать 1,5-2 страниц.

Библиография (список использованной литературы) – здесь указывается реально использованная для выполнения работы литература, периодические издания и электронные источники информации. Список составляется согласно правилам библиографического описания.

Приложения могут включать графики, таблицы, расчеты.

ТРЕБОВАНИЯ К ОФОРМЛЕНИЮ КОНТРОЛЬНОЙ РАБОТЫ

Общие требования к оформлению работы

Контрольные работы, как правило, требуют изучения и анализа значительного объема статистического материала, формул, графиков и т. п. В силу этого особое значение приобретает правильное оформление результатов проделанной работы.

Текст работы должен быть подготовлен в печатном виде. Исправления и пометки не допускаются. Текст работы оформляется на листах формата А4, на одной стороне листа, с полями: левое – 25 мм, верхнее – 20 мм, правое – 15 мм и нижнее – 25 мм. При компьютерном наборе шрифт должен быть таким: тип шрифта Times New Roman, кегль 14, междустрочный интервал 1,5.

Рекомендуемый объем работы – не менее 20 страниц. Титульный лист работы оформляется студентом по образцу, данному в приложении 1.

Текст работы должен быть разбит на разделы: главы, параграфы и т. д. Очередной раздел нужно начинать с нового листа.

Все страницы работы должны быть пронумерованы. Номер страницы ставится снизу страницы. Первой страницей является титульный лист, на ней номер страницы не ставится.

Таблицы

Таблицы по содержанию делятся на аналитические и неаналитические. Аналитические таблицы являются результатом обработки и анализа цифровых показателей. Как правило, после таких таблиц делается обобщение, которое вводится в текст словами: «таблица позволяет сделать вывод о том, что...», «таблица позволяет заключить, что...» и т. п.

В неаналитических таблицах обычно помещаются необработанные статистические данные, необходимые лишь для информации и констатации фактов.

Таблицы размещают после первого упоминания о них в тексте таким образом, чтобы их можно было читать без поворота работы или с поворотом по часовой стрелке.

Каждая таблица должна иметь нумерационный и тематический заголовок. Тематический заголовок располагается по центру таблицы, после нумерационного, размещённого в правой стороне листа и включающего надпись «Таблица» с указанием арабскими цифрами номера таблицы. Нумерация таблиц сквозная в пределах каждой главы. Номер таблицы состоит из двух цифр: первая указывает на номер главы, вторая – на номер таблицы в главе по порядку (например, «Таблица 2.2» – это значит, что представленная таблица вторая во второй главе).

Цифры в графах таблиц должны проставляться так, чтобы разряды чисел во всей графе были расположены один под другим. В одной графе количество десятичных знаков должно быть одинаковым. Если данные отсутствуют, то в графах ставят знак тире. Округление числовых значений величин до первого, второго и т. д. десятичного знака для различных значений одного и того же наименования показателя должно быть одинаковым.

Таблицу с большим количеством строк допускается переносить на другую страницу, при этом заголовок таблицы помещают только над ее первой частью, а над переносимой частью пишут «Продолжение таблицы» или «Окончание таблицы». Если в работе несколько таблиц, то после слов «Продолжение» или «Окончание» указывают номер таблицы, а само слово «таблица» пишут сокращенно, например, «Продолжение табл. 1.1», «Окончание табл. 1.1».

На все таблицы в тексте должны быть даны ссылки с указанием их порядкового номера, например, «...в табл. 2.2».

Формулы

Формулы – это комбинации математических знаков, выражающие какие-либо предложения.

Формулы, приводимые в реферате, должны быть наглядными, а обозначения, применяемые в них, соответствовать стандартам.

Пояснения значений символов и числовых коэффициентов следует приводить непосредственно под формулой, в той последовательности, в какой они даны в формуле. Значение каждого символа и числового коэффициента дается с новой строки. Первую строку объяснения начинают со слова «где» без двоеточия после него.

Формулы и уравнения следует выделять из текста свободными строками. Если уравнение не умещается в одну строку, оно должно быть перенесено после знака равенства (=) или после знака (+), минус (–), умножения (x) и деления (:).

Формулы нумеруют арабскими цифрами в пределах всей курсовой работы (реферата) или главы. В пределах реферата используют нумерацию формул одинарную, в пределах главы – двойную. Номер указывают с правой стороны листа на уровне формулы в круглых скобках.

В тексте ссылки на формулы приводятся с указанием их порядковых номеров, например: «...в формуле (2.2)» (второй формуле второй главы).

Иллюстрации

Иллюстрации позволяют наглядно представить явление или предмет такими, какими мы их зрительно воспринимаем, но без лишних деталей и подробностей.

Основными видами иллюстраций являются схемы, диаграммы и графики.

Схема – это изображение, передающее обычно с помощью условных обозначений и без соблюдения масштаба основную идею какого-либо устройства, предмета, сооружения или процесса и показывающее взаимосвязь их главных элементов.

Диаграмма – один из способов изображения зависимости между величинами. Наибольшее распространение получили линейные, столбиковые и секторные диаграммы.

Для построения линейных диаграмм используется координатное поле. По горизонтальной оси в изображенном масштабе откладывается время или факториальные

признаки, на вертикальной – показатели на определенный момент (период) времени или размеры результативного независимого признака. Вершины ординат соединяются отрезками – в результате получается ломаная линия.

На столбиковых диаграммах данные изображаются в виде прямоугольников (столбиков) одинаковой ширины, расположенных вертикально или горизонтально. Длина (высота) прямоугольников пропорциональна изображенным ими величинам.

Секторная диаграмма представляет собой круг, разделенный на секторы, величины которых пропорциональны величинам частей изображаемого явления.

График – это результат обработки числовых данных. Он представляет собой условные изображения величин и их соотношений через геометрические фигуры, точки и линии.

Количество иллюстраций в работе должно быть достаточным для пояснения излагаемого текста.

Иллюстрации обозначаются словом «Рис.» и располагаются после первой ссылки на них в тексте так, чтобы их было удобно рассматривать без поворота работы или с поворотом по часовой стрелке. Иллюстрации должны иметь номер и наименование, расположенные по центру, под ней. Иллюстрации нумеруются в пределах главы арабскими цифрами, например: «Рис. 1.1» (первый рисунок первой главы). Ссылки на иллюстрации в тексте реферата приводят с указанием их порядкового номера, например: «...на рис. 1.1».

При необходимости иллюстрации снабжаются поясняющими данными (подрисуночный текст).

Приложения

Приложение – это часть основного текста, которая имеет дополнительное (обычно справочное) значение, но, тем не менее, необходима для более полного освещения темы. По форме они могут представлять собой текст, таблицы, графики, карты. В приложении помещают вспомогательные материалы по рассматриваемой теме: инструкции, методики, положения, результаты промежуточных расчетов, типовые проекты, имеющие значительный объем, затрудняющий чтение и целостное восприятие текста. В этом случае в тексте приводятся основные выводы (результаты) и делается ссылка на приложение, содержащее соответствующую информацию. Каждое приложение должно начинаться с новой страницы. В правом верхнем углу листа пишут слово «Приложение» и указывают номер приложения. Если в реферате больше одного приложения, их нумеруют последовательно арабскими цифрами, например: «Приложение 1», «Приложение 2» и т. д.

Каждое приложение должно иметь заголовок, который помещают ниже слова «Приложение» над текстом приложения, по центру.

При ссылке на приложение в тексте работы пишут сокращенно строчными буквами «прил.» и указывают номер приложения, например, «...в прил. 1».

Приложения оформляются как продолжение текстовой части работы со сквозной нумерацией листов. Число страниц в приложении не лимитируется и не включается в общий объем страниц реферата.

Библиографический список

Библиографический список должен содержать перечень и описание только тех источников, которые были использованы при написании работы.

В библиографическом списке должны быть представлены монографические издания отечественных и зарубежных авторов, материалы профессиональной периодической печати (экономических журналов, газет и еженедельников), законодательные и др. нормативно-правовые акты. При составлении списка необходимо обратить внимание на достижение оптимального соотношения между монографическими

изданиями, характеризующими глубину теоретической подготовки автора, и периодикой, демонстрирующей владение современными экономическими данными.

Наиболее распространенным способом расположения наименований литературных источников является алфавитный. Работы одного автора перечисляются в алфавитном порядке их названий. Исследования на иностранных языках помещаются в порядке латинского алфавита после исследований на русском языке.

Ниже приводятся примеры библиографических описаний использованных источников.

Статья одного, двух или трех авторов из журнала

Зотова Л. А., Еременко О. В. Инновации как объект государственного регулирования // Экономист. 2010. № 7. С. 17–19.

Статья из журнала, написанная более чем тремя авторами

Валютный курс и экономический рост / С. Ф. Алексахенко, А. А. Клепач, О. Ю. Осипова [и др.] // Вопросы экономики. 2010. № 8. С. 18–22.

Книга, написанная одним, двумя или тремя авторами

Антикризисное управление: учебник/ под ред. Э.М.Короткова - 2-е изд., доп. и перераб. - М.: ИНФРА-М, 2007. - 620 с.

Книга, написанная более чем тремя авторами

Экономическая теория: учебник / В. Д. Камаев [и др.]. М.: ВЛАДОС, 2011. 143 с.

Сборники

Актуальные проблемы экономики и управления: сборник научных статей. Екатеринбург: УГГУ, 2010. Вып. 9. 146 с.

Статья из сборника

Данилов А. Г. Система ценообразования промышленного предприятия // Актуальные проблемы экономики и управления: сб. научных статей. Екатеринбург: УГГУ, 2010. Вып. 9. С. 107–113.

Статья из газеты

Крашаков А. С. Будет ли обвал рубля // Аргументы и факты. 2011. № 9. С. 3.

Библиографические ссылки

Библиографические ссылки требуется приводить при цитировании, заимствовании материалов из других источников, упоминании или анализе работ того или иного автора, а также при необходимости адресовать читателя к трудам, в которых рассматривался данный вопрос.

Ссылки должны быть за текстовыми, с указанием номера соответствующего источника (на который автор ссылается в работе) в соответствии с библиографическим списком и соответствующей страницы.

Пример оформления затекстовой ссылки

Ссылка в тексте: «Кризис является одной из четырех фаз цикла развития экономических систем...» [1, С. 152].

В списке использованных источников:

1. Антикризисное управление: учебник/ под ред. Э.М.Короткова - 2-е изд., доп. и перераб. - М.: ИНФРА-М, 2007. - 620 с.

ПРИМЕР РАСЧЕТНОЙ ЧАСТИ
Исходные данные
Отчет о финансовых результатах

Таблица 2.1

Показатели, тыс.р	Значение
Выручка от реализации	80760
Затраты	78804
Прибыль от продаж	2256
Прибыль до налогообложения	740
Чистая прибыль	592

Агрегированный баланс

Таблица 2.2

Статья	На начало года	На конец года
Актив		
1. Оборотные активы	1	
- денежные средства и их эквиваленты	1888	286
- дебиторская задолженность	3736	36387
- запасы и прочие оборотные архивы	14801	4539
Итого:	20425	41212
2. Внеоборотные активы		
- основные средства	51	5965
- прочие внеоборотные активы	16	10
Итого:	67	5975
Всего активов:	20492	47187
Пассив		
1. Заемный капитал	15280	40800
- краткосрочный, в т.ч. кредиты и займы,	10000	20000
Кредит. задолженность	5280	20800
- долгосрочный	-	-
2. Собственный капитал, в т.ч.		
Нераспределенная прибыль	5212	6387
Всего пассивов	20492	47187

1. Проанализировать ликвидность и финансовую устойчивость

Решение:

Анализ ликвидности (на конец года).

A1 – наиболее ликвидные активы (краткосрочные финансовые вложения – Денежные средства) = **286**;

A2- быстро реализуемые активы (дебиторская задолженность) = **36387**

A3 – медленно реализуемые активы (запасы и прочие оборотные активы) = **4539**

A4 - внеоборотные активы = **5975**

П1- наиболее срочные пассивы (кредиторская задолженность (краткосрочная, в т.ч. кредиты и займы)) = **20000**

П2 – краткосрочные пассивы (краткосрочные заемные средства) = **20800**

П3 – долгосрочные пассивы = **0**

П4 – постоянные пассивы (капитал резервы, нераспределенная прибыль) = **6387**

Коэффициент абсолютной ликвидности ($K_{абс}$) = $\frac{\text{денежные средства}(A1)}{\text{Заемный капитал}} = \frac{286}{40800} = 0,007 < 0,2$

Коэффициент быстрой ликвидности ($K_{быстр}$) = $\frac{A1+A2}{\text{Заемный капитал}} = \frac{286+36387}{40800} = 1 > 0,8$

Коэффициент текущей ликвидности
($K_{тек}$) = $\frac{A1+A2+A3}{\text{Заемный капита}} = \frac{286+36387+4539}{40800} = 1,01 > 2$

Вывод: баланс неликвиден, т.к. большинство коэффициентов ниже нормативов.

Анализ финансовой устойчивости.

Абсолютные показатели:

Собственные оборотные средства (СОС):

СОС = оборотные активы - заемный капитал = 41212 - 40800 = 412 > 0

Излишек (недостаток) собственных оборотных средств (Φ_c):

Φ_c = СОС - ЗЗ = 412 - 4539 = -4127;

При $\Phi_c < 0$ неустойчивое состояние;

Относительные показатели (финансовые коэффициенты):

Коэффициент автономии ($K_{авт}$). Нормативное значение $K_{авт} \geq 10,4-0,6$. Показывает удельный вес собственных средств общей сумме источников финансирования

$K_{авт} = \frac{\text{Собственный капитал}}{\text{Валюта баланса}} = \frac{6387}{47187} = 0,14 < 0,5$ (Не соответствует нормативному);

Коэффициент капитализации, плечо финансового рычага ($K_{кап}$). Нормативное значение $K_{кап} \leq 1,5$. Показывает, сколько заемных средств организация привлекла на 1 руб. вложенных в активы собственных средств.

$K_{кап} = \frac{\text{Заемный капитал}}{\text{Собственный капитал}} = \frac{40800}{6387} = 6,39 > 1$ (не соответствует нормативному);

Коэффициент обеспеченности собственными источниками финансирования ($K_{обесп.}$). Нормативное значение $K_{обесп.} \geq 0,5$. Показывает, какая часть оборотных активов финансируется за счет собственных источников:

$K_{обесп.} = \frac{\text{Собственный капитал} - \text{Внеоборотные иактивы}}{\text{Оборотные активы}} = \frac{6387 - 5975}{41212} = 0,01 < 0,5$ (не соответствует нормативному)

Вывод: все коэффициенты не соответствуют нормативам, т.о. **финансовая устойчивость организации – низкая.**

2. Оценить вероятность банкротства по пятифакторной модели Альтмана

Решение:

Пятифакторная модель Альтмана (модифицированная):

$$Z_{A5} = 1,2K_1 + 1,4K_2 + 3,3K_3 + 0,6K_4 + K_5$$

$$K_1 = \frac{\text{Текущие активы (оборотные активы)}}{\text{Сумма активов (валюта баланса)}}$$

$$K_2 = \frac{\text{Нераспределенная прибыль (накопленный капитал)}}{\text{Сумма активов (валюта баланса)}}$$

$$K_3 = \frac{\text{Прибыль до налогообложения, прибыль от основной деятельности}}{\text{Сумма активов (валюта баланса)}}$$

$$K_4 = \frac{\text{Рыночная стоимость собственного капитала (чистые активы или уставный капитал)}}{\text{Заемный капитал (Сумма долгосрочных и краткосрочных обязательств)}}$$

$$K_5 = \frac{\text{Объем продаж (выручка)}}{\text{Сумма активов (валюта баланса)}}$$

$$Z_{A5} = 1,2 \frac{41212}{47187} + 1,4 \frac{6387}{47187} + 3,3 \frac{740}{47187} + 0,6 \frac{6387}{40800} + 1,0 \frac{80760}{47187} = 0,01 + 0,189 + 0,05 + 0,09 + 1,71 = 2,049$$

$Z_{A5} < 1,81$ – очень высокая вероятность банкротства

$Z_{A5} > 2,7$ – вероятность банкротства невелика

Вывод: По расчетам $Z_{A5} = 2,049$ – вероятность банкротства средняя

ОРГАНИЗАЦИЯ ЗАЩИТЫ КОНТРОЛЬНОЙ РАБОТЫ

Порядок защиты работы.

1. Краткое сообщение, характеризующее цель и задачи работы, ее актуальность, полученные результаты, вывод и предложения.

2. Ответы студента на вопросы преподавателя.

Советы студенту:

Готовясь к защите работы, вы должны вспомнить материал максимально подробно, и это должно найти отражение в схеме вашего ответа. Но тут же необходимо выделить главное, что наиболее важно для понимания материала в целом, иначе вы сможете проговорить все 15-20 минут и не раскрыть существа вопроса. Особенно строго следует отбирать примеры и иллюстрации.

Вступление должно быть очень кратким – 1-2 фразы (если вы хотите подчеркнуть при этом важность и сложность данного вопроса, то не говорите, что он сложен и важен, а покажите его сложность и важность).

Целесообразнее вначале показать свою схему раскрытия вопроса, а уж потом ее детализировать.

Рассказывать будет легче, если вы представите себе, что объясняете материал очень способному и хорошо подготовленному человеку, который не знает именно этого раздела, и что при этом вам обязательно нужно доказать важность данного раздела и заинтересовать в его освоении.

Строго следите за точностью своих выражений и правильностью употребления терминов.

Не пытайтесь рассказать побольше за счет ускорения темпа, но и не мямлите. Будьте особенно внимательны ко всем вопросам преподавателя, к малейшим его замечаниям.

Не бойтесь дополнительных вопросов – чаще всего преподаватель использует их как один из способов помочь вам или сэкономить время. Если вас прервали, а при оценке ставят в вину пропуск важной части материала, не возмущайтесь, а покажите план своего ответа, где эта часть стоит несколько позже того, на чем вы были прерваны.

Прежде чем отвечать на дополнительный вопрос, необходимо сначала правильно его понять. Для этого нужно хотя бы немного подумать, иногда переспросить, уточнить: правильно ли вы поняли поставленный вопрос. И при ответе следует соблюдать тот же принцип экономности мышления, а не высказывать без разбора все, что вы можете сказать.

ТЕМЫ КОНТРОЛЬНОЙ РАБОТЫ

Студент может выбрать одну из предложенных тем на выбор, руководствуясь:

- спецификой оцениваемого предприятия,
- характером исходной информации,
- собственными предпочтениями,
- имеющимися профессиональными навыками.

Работа выполняется для конкретного предприятия на основе публикуемой финансовой отчетности и (или) данных, полученных студентами во время прохождения соответствующей практике по одной из следующих тем:

1. *Диагностика вероятности банкротства организации и разработка рекомендаций по финансовому оздоровлению и повышению финансовой устойчивости организации.*

2. *Диагностика финансового состояния организации на основе показателей ликвидности и финансовой устойчивости и разработка рекомендаций по их повышению.*
3. *Диагностика вероятности банкротства организации на основе западных моделей.*
4. *Диагностика вероятности банкротства организации на основе отечественных моделей.*

МЕТОДИКА ОЦЕНКИ КОНТРОЛЬНОЙ РАБОТЫ

Проверяемые компетенции: ПК-1.2, ПК-1.5

Знать:

основы методики оценки конкурентоспособности организации

Уметь:

- идентифицировать кризисные тенденции;
- анализировать финансовое состояние и диагностировать появление финансовых затруднений, оценивать вероятность банкротства;

Владеть:

- навыками оценки финансового состояния и диагностики банкротства организации.

Образец оформления титульного листа контрольной работы

МИНОБРНАУКИ РОССИИ
Федеральное государственное бюджетное образовательное учреждение
высшего образования
«Уральский государственный горный университет»

Инженерно-экономический факультет

Кафедра экономики и менеджмента

КОНТРОЛЬНАЯ РАБОТА

по дисциплине
«Антикризисное управление организацией (предприятием)»

на тему:

**Диагностика вероятности банкротства организации и разработка
рекомендаций по финансовому оздоровлению и повышению финансовой
устойчивости организации (название)**

Руководитель:
Логвиненко О.А.
Студент гр. М-21
Иванова О.А.

Екатеринбург – 2021

МИНОБРНАУКИ РОССИИ

ФГБОУ ВО «Уральский государственный горный университет»



МЕТОДИЧЕСКИЕ УКАЗАНИЯ ПО ОРГАНИЗАЦИИ САМОСТОЯТЕЛЬНОЙ РАБОТЫ И ЗАДАНИЯ ДЛЯ ОБУЧАЮЩИХСЯ

АНТИКРИЗИСНОЕ УПРАВЛЕНИЕ ОРГАНИЗАЦИЕЙ (ПРЕДПРИЯТИЕМ)

Направление подготовки
38.03.02 Менеджмент

Профиль
Производственный менеджмент

квалификация выпускника: **бакалавр**

Автор: Логвиненко О.А.

Одобрены на заседании кафедры

Экономики и менеджмента
(название кафедры)

Зав. кафедрой

(подпись)

Мочалова Л.А.
(Фамилия И.О.)

Протокол № 1 от 09.09.2021

Рассмотрены методической комиссией

Инженерно-экономического факультета
(название факультета)

Председатель

(подпись)

Мочалова Л.А.
(Фамилия И.О.)

Протокол № 1 от 29.09.2021

Екатеринбург

СОДЕРЖАНИЕ

ВВЕДЕНИЕ.....	3
ОСНОВНЫЕ КАТЕГОРИИ ДИСЦИПЛИНЫ И ВОПРОСЫ ДЛЯ САМОПРОВЕРКИ.....	6
САМООРГАНИЗАЦИЯ РАБОТЫ С ЛИТЕРАТУРОЙ.....	10
ПОДГОТОВКА К ДИСКУССИИ.....	14
ПОДГОТОВКА К ПРАКТИКО-ОРИЕНТИРОВАННЫМ ЗАДАНИЯМ.....	15
ПОДГОТОВКА К ПРОМЕЖУТОЧНОЙ АТТЕСТАЦИИ.....	17

ВВЕДЕНИЕ

Самостоятельная работа в высшем учебном заведении - это часть учебного процесса, метод обучения, прием учебно-познавательной деятельности, комплексная целевая стандартизованная учебная деятельность с запланированными видом, типом, формами контроля. Самостоятельная работа представляет собой плановую деятельность обучающихся по поручению и под методическим руководством преподавателя.

Целью освоения учебной дисциплины «*Антикризисное управление организацией (предприятием)*» является приобретение необходимых знаний и навыков в области профилактики кризисов в организации, финансового оздоровления с учетом рисков и возможных социально-экономических последствий принимаемых решений, осуществления реорганизационных и ликвидационных процедур банкротства.

Изучение данной дисциплины способствует формированию у бакалавров, осуществляющих деятельность в области экономики и управления на предприятиях (организациях) специфических навыков антикризисного управления в условиях риска и неопределенности.

Для достижения указанной цели необходимо (задачи курса):

- изучение природы, причин и видов кризисов социально-экономического развития;
- понимание основ методики оценки конкурентоспособности организации;
- освоение анализа финансового состояния, диагностики появления финансовых затруднений, оценки вероятности банкротства;
- овладение навыками разработки антикризисной стратегии на предприятиях, механизмами финансового оздоровления.

Самостоятельная работа реализует следующие задачи:

- предполагает освоение курса дисциплины;
- помогает освоению навыков учебной и научной работы;
- способствует осознанию ответственности процесса познания;
- способствует углублению и пополнению знаний студентов, освоению ими навыков и умений;
- формирует интерес к познавательным действиям, освоению методов и приемов познавательного процесса,
- создает условия для творческой и научной деятельности обучающихся;
- способствует развитию у студентов таких личных качеств, как целеустремленность, заинтересованность, исследование нового.

Самостоятельная работа обучающегося выполняет следующие функции:

- развивающую (повышение культуры умственного труда, приобщение к творческим видам деятельности, обогащение интеллектуальных способностей студентов);
- информационно-обучающую (учебная деятельность студентов на аудиторных занятиях, неподкрепленная самостоятельной работой, становится мало результативной);

- ориентирующую и стимулирующую (процессу обучения придается ускорение и мотивация);
- воспитательную (формируются и развиваются профессиональные качества бакалавра и гражданина);
- исследовательскую (новый уровень профессионально-творческого мышления).

Организация самостоятельной работы студентов должна опираться на определенные требования, а, именно:

- сложность осваиваемых знаний должна соответствовать уровню развития студентов;
- стандартизация заданий в соответствии с логической системой курса дисциплины;
- объем задания должен соответствовать уровню студента;
- задания должны быть адаптированными к уровню студентов.

Содержание самостоятельной работы студентов представляет собой, с одной стороны, совокупность теоретических и практических учебных заданий, которые должен выполнить студент в процессе обучения, объект его деятельности; с другой стороны - это способ деятельности студента по выполнению соответствующего теоретического или практического учебного задания.

Свое внешнее выражение содержание самостоятельной работы студентов находит во всех организационных формах аудиторной и внеаудиторной деятельности, в ходе самостоятельного выполнения различных заданий.

Функциональное предназначение самостоятельной работы студентов в процессе лекций, практических занятий по овладению специальными знаниями заключается в самостоятельном прочтении, просмотре, прослушивании, наблюдении, конспектировании, осмыслении, запоминании и воспроизведении определенной информации. Цель и планирование самостоятельной работы студента определяет преподаватель. Вся информация осуществляется на основе ее воспроизведения.

Так как самостоятельная работа тесно связана с учебным процессом, ее необходимо рассматривать в двух аспектах:

1. аудиторная самостоятельная работа - лекционные, практические занятия;
2. внеаудиторная самостоятельная работа – дополнение лекционных материалов, подготовка к практическим занятиям, подготовка к участию в деловых играх и дискуссиях, выполнение письменных домашних заданий, Контрольных работ (рефератов и т.п.) и курсовых работ (проектов), докладов и др.

Основные формы организации самостоятельной работы студентов определяются следующими параметрами:

- содержание учебной дисциплины;
- уровень образования и степень подготовленности студентов;
- необходимость упорядочения нагрузки студентов при самостоятельной работе.

Таким образом, самостоятельная работа студентов является важнейшей составной частью процесса обучения.

Методические указания по организации самостоятельной работы и задания для обучающихся по дисциплине «обращают внимание студента на главное, существенное в изучаемой дисциплине, помогают выработать умение анализировать явления и факты, связывать теоретические положения с практикой, а также облегчают подготовку к выполнению *контрольной работы и сдаче экзамена*.

Настоящие методические указания позволят студентам самостоятельно овладеть фундаментальными знаниями, профессиональными умениями и навыками деятельности по профилю подготовки, опытом творческой и исследовательской деятельности, и направлены на формирование компетенций, предусмотренных учебным планом поданному профилю.

Видами самостоятельной работы обучающихся по дисциплине «*Антикризисное управление организацией (предприятием)*» являются:

В рамках подготовки к аудиторным занятиям:

- повторение материала лекций;
- самостоятельное изучение тем курса (в т. ч. рассмотрение основных категорий дисциплины, работа с литературой, ответы на вопросы для самопроверки);
- подготовка к дискуссии;
- подготовка к практическим занятиям (подготовка к выполнению практико-ориентированного задания);

другие виды работ:

- подготовка к выполнению контрольной работы;
- подготовка к экзамену.

В методических указаниях представлены материалы для самостоятельной работы и рекомендации по организации отдельных её видов.

ОСНОВНЫЕ КАТЕГОРИИ ДИСЦИПЛИНЫ И ВОПРОСЫ ДЛЯ САМОПРОВЕРКИ

Тема 1. Кризисы, причины их возникновения и роль в социально-экономическом развитии

Теория развития экономических систем.
Эволюционно-волновая теория и теория катастрофизма.
Сущность и виды экономических кризисов.
Экономические циклы.
Циклические кризисы в экономике

Вопросы для самопроверки:

1. Что такое «кризис» в переводе с греческого?
2. Какие виды кризисов Вы знаете?
3. В чем проявляется цикличность в развитии экономики?
4. Что такое кризис перепроизводства?
5. Что такое циклический кризис?

Тема 2. Государственное регулирование кризисных ситуаций

Виды государственного регулирования кризисных ситуаций.
Опыт государственного регулирования в развитых странах.
Нормативно-законодательная деятельность.
Антикризисная промышленная и финансовая политика.
Социальная политика и недопущение абсолютной бедности.
Этапы кризиса государственного управления.

Вопросы для самопроверки:

1. Какие виды государственного регулирования Вы можете назвать?
2. Что такое «Новый курс»?
3. В чем заключалась особенность антикризисной программы Эрхарда?
4. Что такое кризис государственного управления?

Тема 3. Механизмы антикризисного управления

Кризисы в развитии организации.
Периоды жизнедеятельности организаций.
Понятие пятиэтапного цикла развития.
Система антикризисного управления организацией.
Функции антикризисного управления.

Технологии антикризисного управления.

Вопросы для самопроверки:

1. Как протекают кризисы в организации?
2. Какие периоды жизнедеятельности организаций Вы можете назвать?
3. В какие периоды жизнедеятельности организаций наиболее велика вероятность наступления кризисов?
4. Раскройте сущность системы антикризисного управления организации?

Тема 4. Экономические и правовые аспекты банкротства организаций

Признаки и порядок установления банкротства предприятия.

Правовые основы антикризисного управления.

Финансовая несостоятельность организаций.

Реорганизационные процедуры.

Наблюдение: экономические и правовые основы.

Финансовое оздоровление.

Внешнее управление.

Ликвидация предприятий: экономические и юридические основы.

Вопросы для самопроверки:

1. Какие признаки банкротства предусмотрены законодательно?
2. Какой закон регламентирует процедуры банкротства?
3. Какие реорганизационные процедуры предусмотрены российским законодательством?
4. Какие ликвидационные процедуры предусмотрены российским законодательством?
5. Какие требования предъявляются в законе о банкротстве к арбитражному управляющему?

Тема 5. Анализ финансового состояния предприятия и диагностика вероятности его банкротства.

Основные параметры диагностирования банкротства.

Сущность и порядок определения коэффициентов:

текущей ликвидности,

обеспеченности собственным оборотным капиталом,

восстановления платежеспособности,

коэффициент утраты платежеспособности.

Модели оценки вероятности банкротства.

Вопросы для самопроверки:

1. Что такое диагностика кризисного состояния?
2. Какие этапы диагностики Вы можете назвать?
3. Какие финансовые коэффициенты используются в методике анализа, разработанного ФСФО?
4. Что такое интегральная модель вероятности банкротства?
5. Назовите наиболее известные подходы к диагностике финансовой несостоятельности?

Тема 6. Разработка антикризисной стратегии предприятия

Антикризисная стратегия в организации.

Оценка и анализ внешней среды предприятия.

Цели и функции маркетинга в антикризисном управлении.

Природа и классификация управленческих рисков.

Стратегии антикризисного управления.

Реинжиниринг.

Реструктуризация предприятий.

Эффективность антикризисного управления.

Вопросы для самопроверки:

1. Какие современные подходы к управлению рисками при разработке антикризисной стратегии Вы знаете?
2. Что такое реинжиниринг предприятия?
3. Какова роль реинжиниринга в антикризисном управлении на современном этапе развития общества?
4. Мировой опыт реструктуризации и разработки стратегии развития в условиях кризиса и неопределенности.

Тема 7. Инновации и механизмы повышения антикризисной устойчивости

Инновационное обновление капитала.

Инвестиционный процесс как фактор антикризисного управления.

Оценка инвестиционной привлекательности предприятия.

Вопросы для самопроверки:

1. Какие типы инновационной стратегии в антикризисном управлении Вы можете назвать?

2. Перечислите факторы, оказывающие влияние на разработку нововведений.

Тема 8. Человеческий фактор антикризисного управления

Характеристики управления персоналом кризисного предприятия.

Система антикризисного управления персоналом.

Стиль и типы кадровой политики на кризисном предприятии.

Стратегия поведения антикризисного управляющего.

Трудовые отношения в процессах антикризисного управления.

Социальное партнерство в антикризисном управлении.

Вопросы для самопроверки:

1. Какие характеристики управления персоналом кризисного предприятия Вы можете назвать?
2. Что такое система антикризисного управления персоналом?
3. Дайте определение конфликта в организации

САМООРГАНИЗАЦИЯ РАБОТЫ С ЛИТЕРАТУРОЙ

Самостоятельное изучение тем курса осуществляется на основе списка рекомендуемой литературы к дисциплине. При работе с книгой необходимо научиться правильно ее читать, вести записи. Самостоятельная работа с учебными и научными изданиями профессиональной и общекультурной тематики – это важнейшее условие формирования научного способа познания.

Основные приемы работы с литературой можно свести к следующим:

- составить перечень книг, с которыми следует познакомиться;
- перечень должен быть систематизированным (что необходимо для семинаров, что для экзаменов, что пригодится для написания курсовых и выпускных квалификационных работ (ВКР), а что выходит за рамки официальной учебной деятельности, и расширяет общую культуру);
- обязательно выписывать все выходные данные по каждой книге (при написании курсовых и выпускных квалификационных работ это позволит экономить время);
- определить, какие книги (или какие главы книг) следует прочитать более внимательно, а какие – просто просмотреть;
- при составлении перечней литературы следует посоветоваться с преподавателями и руководителями ВКР, которые помогут сориентироваться, на что стоит обратить большее внимание, а на что вообще не стоит тратить время;
- все прочитанные монографии, учебники и научные статьи следует конспектировать, но это не означает, что надо конспектировать «все подряд»: можно выписывать кратко основные идеи автора и иногда приводить наиболее яркие и показательные цитаты (с указанием страниц);
- если книга – собственная, то допускается делать на полях книги краткие пометки или же в конце книги, на пустых страницах просто сделать свой «предметный указатель», где отмечаются наиболее интересные мысли и обязательно указываются страницы в тексте автора;
- следует выработать способность «воспринимать» сложные тексты; для этого лучший прием – научиться «читать медленно», когда понятно каждое прочитанное слово (а если слово незнакомое, то либо с помощью словаря, либо с помощью преподавателя обязательно его узнать). Таким образом, чтение текста является частью познавательной деятельности. Ее цель – извлечение из текста необходимой информации.

От того, насколько осознанна читающим собственная внутренняя установка при обращении к печатному слову (найти нужные сведения, усвоить информацию полностью или частично, критически проанализировать материал и т.п.) во многом зависит эффективность осуществляемого действия. Грамотная работа с книгой, особенно если речь идет о научной литературе, предполагает соблюдение ряда правил, для овладения которыми необходимо настойчиво учиться. Это серьезный, кропотливый труд. Прежде всего, при такой работе невозможен формальный, поверхностный подход. Не

механическое заучивание, не простое накопление цитат, выдержек, а сознательное усвоение прочитанного, осмысление его, стремление дойти до сути – вот главное правило. Другое правило – соблюдение при работе над книгой определенной последовательности. Вначале следует ознакомиться с оглавлением, содержанием предисловия или введения. Это дает общую ориентировку, представление о структуре и вопросах, которые рассматриваются в книге.

Следующий этап – чтение. Первый раз целесообразно прочитать книгу с начала до конца, чтобы получить о ней цельное представление. При повторном чтении происходит постепенное глубокое осмысление каждой главы, критического материала и позитивного изложения; выделение основных идей, системы аргументов, наиболее ярких примеров и т.д. Непременным правилом чтения должно быть выяснение незнакомых слов, терминов, выражений, неизвестных имен, названий. Студентам с этой целью рекомендуется заводить специальные тетради или блокноты. Важная роль в связи с этим принадлежит библиографической подготовке студентов. Она включает в себя умение активно, быстро пользоваться научным аппаратом книги, справочными изданиями, каталогами, умение вести поиск необходимой информации, обрабатывать и систематизировать ее.

Выделяют четыре основные установки в чтении текста:

- информационно-поисковая (задача – найти, выделить искомую информацию);
- усваивающая (усилия читателя направлены на то, чтобы как можно полнее осознать и запомнить, как сами сведения, излагаемые автором, так и всю логику его рассуждений);
- аналитико-критическая (читатель стремится критически осмыслить материал, проанализировав его, определив свое отношение к нему);
- творческая (создает у читателя готовность в том или ином виде – как отправной пункт для своих рассуждений, как образ для действия по аналогии и т.п. – использовать суждения автора, ход его мыслей, результат наблюдения, разработанную методику, дополнить их, подвергнуть новой проверке).

С наличием различных установок обращения к тексту связано существование и нескольких видов чтения:

- библиографическое – просматривание карточек каталога, рекомендательных списков, сводных списков журналов и статей за год и т.п.;
- просмотрное – используется для поиска материалов, содержащих нужную информацию, обычно к нему прибегают сразу после работы со списками литературы и каталогами, в результате такого просмотра читатель устанавливает, какие из источников будут использованы в дальнейшей работе;
- ознакомительное – подразумевает сплошное, достаточно подробное прочтение отобранных статей, глав, отдельных страниц; цель – познакомиться с характером информации, узнать, какие вопросы вынесены автором на рассмотрение, провести сортировку материала;

- изучающее – предполагает доскональное освоение материала; в ходе такого чтения проявляется доверие читателя к автору, готовность принять изложенную информацию, реализуется установка на предельно полное понимание материала;

- аналитико-критическое и творческое чтение – два вида чтения близкие между собой тем, что участвуют в решении исследовательских задач.

Первый из них предполагает направленный критический анализ, как самой информации, так и способов ее получения и подачи автором; второе – поиск тех суждений, фактов, по которым, или, в связи с которыми, читатель считает нужным высказать собственные мысли.

Из всех рассмотренных видов чтения основным для студентов является изучающее – именно оно позволяет в работе с учебной и научной литературой накапливать знания в различных областях. Вот почему именно этот вид чтения в рамках образовательной деятельности должен быть освоен в первую очередь. Кроме того, при овладении данным видом чтения формируются основные приемы, повышающие эффективность работы с текстом. Научная методика работы с литературой предусматривает также ведение записи прочитанного. Это позволяет привести в систему знания, полученные при чтении, сосредоточить внимание на главных положениях, зафиксировать, закрепить их в памяти, а при необходимости вновь обратиться к ним.

Основные виды систематизированной записи прочитанного:

Аннотирование – предельно краткое связное описание просмотренной или прочитанной книги (статьи), ее содержания, источников, характера и назначения.

Планирование – краткая логическая организация текста, раскрывающая содержание и структуру изучаемого материала.

Тезирование – лаконичное воспроизведение основных утверждений автора без привлечения фактического материала.

Цитирование – дословное выписывание из текста выдержек, извлечений, наиболее существенно отражающих ту или иную мысль автора.

Конспектирование – краткое и последовательное изложение содержания прочитанного. Конспект – сложный способ изложения содержания книги или статьи в логической последовательности. Конспект аккумулирует в себе предыдущие виды записи, позволяет всесторонне охватить содержание книги, статьи. Поэтому умение составлять план, тезисы, делать выписки и другие записи определяет и технологию составления конспекта.

Как правильно составлять конспект? Внимательно прочитайте текст. Уточните в справочной литературе непонятные слова. При записи не забудьте вынести справочные данные на поля конспекта. Выделите главное, составьте план, представляющий собой перечень заголовков, подзаголовков, вопросов, последовательно раскрываемых затем в конспекте. Это первый элемент конспекта. Вторым элементом конспекта являются тезисы. Тезис - это кратко сформулированное положение. Для лучшего усвоения и запоминания материала следует записывать тезисы своими словами. Тезисы, выдвигаемые в

конспекте, нужно доказывать. Поэтому третий элемент конспекта - основные доводы, доказывающие истинность рассматриваемого тезиса. В конспекте могут быть положения и примеры. Законспектируйте материал, четко следуя пунктам плана. При конспектировании старайтесь выразить мысль своими словами. Записи следует вести четко, ясно. Грамотно записывайте цитаты. Цитируя, учитывайте лаконичность, значимость мысли. При оформлении конспекта необходимо стремиться к емкости каждого предложения. Мысли автора книги следует излагать кратко, заботясь о стиле и выразительности написанного. Число дополнительных элементов конспекта должно быть логически обоснованным, записи должны распределяться в определенной последовательности, отвечающей логической структуре произведения. Для уточнения и дополнения необходимо оставлять поля.

Конспектирование - наиболее сложный этап работы. Овладение навыками конспектирования требует от студента целеустремленности, повседневной самостоятельной работы. Конспект ускоряет повторение материала, экономит время при повторном, после определенного перерыва, обращении к уже знакомой работе. Учитывая индивидуальные особенности каждого студента, можно дать лишь некоторые, наиболее оправдавшие себя общие правила, с которыми преподаватель и обязан познакомить студентов:

1. Главное в конспекте не объем, а содержание. В нем должны быть отражены основные принципиальные положения источника, то новое, что внес его автор, основные методологические положения работы. Умение излагать мысли автора сжато, кратко и собственными словами приходит с опытом и знаниями. Но их накоплению помогает соблюдение одного важного правила – не торопиться записывать при первом же чтении, вносить в конспект лишь то, что стало ясным.

2. Форма ведения конспекта может быть самой разнообразной, она может изменяться, совершенствоваться. Но начинаться конспект всегда должен с указания полного наименования работы, фамилии автора, года и места издания; цитаты берутся в кавычки с обязательной ссылкой на страницу книги.

3. Конспект не должен быть «слепым», безликим, состоящим из сплошного текста. Особо важные места, яркие примеры выделяются цветным подчеркиванием, взятием в рамочку, оттенением, пометками на полях специальными знаками, чтобы можно было быстро найти нужное положение. Дополнительные материалы из других источников можно давать на полях, где записываются свои суждения, мысли, появившиеся уже после составления конспекта.

ПОДГОТОВКА К ДИСКУССИИ

Дискуссия позволяет включить обучающихся в процесс обсуждения спорного вопроса, проблемы и оценить их умение, аргументировать собственную точку зрения. При оценке участия студента в дискуссии на заданную тему оценивается правильность изложения материала; всесторонность и глубина ответа (полнота); уверенность, логичность, последовательность и аргументированность рассуждений; активность в участии в дискуссии; владение профессиональной лексикой. Поэтому при подготовке к ней необходимо сосредоточиться на приобретении и развитии именно этих навыков. Проведение дискуссии рекомендуется для оценки текущих знаний студентов по итогам изучения темы «Разработка антикризисной стратегии предприятия по следующим направлениям:

- Современные подходы к управлению рисками при разработке антикризисной стратегии.
- Реинжиниринг предприятия, его роль в антикризисном управлении на современном этапе развития общества.
- Мировой опыт реструктуризации и разработки стратегии развития в условиях кризиса и неопределенности.
- Маркетинговые стратегии и их роль в современном антикризисном управлении.
- Современные подходы к учету социального аспекта при разработке антикризисной стратегии.
- Антикризисные стратегии в условиях глобального рынка.

При подготовке необходимо использование литературы из дополнительного перечня, приводимого в рабочей программе дисциплины «*Антикризисное управление организацией (предприятием)*».

ПОДГОТОВКА К ПРАКТИКО-ОРИЕНТИРОВАННЫМ ЗАДАНИЯМ

Практико-ориентированные задания выступают средством формирования у студентов системы интегрированных умений и навыков, необходимых для освоения профессиональных компетенций. Это могут быть ситуации, требующие применения умений и навыков, специфичных для соответствующего профиля обучения (знания содержания предмета), ситуации, требующие организации деятельности, выбора её оптимальной структуры личностно-ориентированных ситуаций (нахождение нестандартного способа решения).

Кроме этого, они выступают средством формирования у студентов умений определять, разрабатывать и применять оптимальные методы решения профессиональных задач. Они строятся на основе ситуаций, возникающих на различных уровнях осуществления практики и формулируются в виде производственных поручений (заданий).

Под практико-ориентированными заданиями понимают задачи из окружающей действительности, связанные с формированием практических навыков, необходимых в повседневной жизни, в том числе с использованием элементов производственных процессов.

Цель практико-ориентированных заданий – приобретение умений и навыков практической деятельности по изучаемой дисциплине.

Задачи практико-ориентированных заданий:

- закрепление, углубление, расширение и детализация знаний студентов при решении конкретных задач;
- развитие познавательных способностей, самостоятельности мышления, творческой активности;
- овладение новыми методами и методиками изучения конкретной учебной дисциплины;
- обучение приемам решения практических задач;
- выработка способности логического осмысления полученных знаний для выполнения заданий;
- обеспечение рационального сочетания коллективной и индивидуальной форм обучения.

Важными отличительными особенностями практико-ориентированных задания от стандартных задач (предметных, межпредметных, прикладных) являются:

- значимость (познавательная, профессиональная, общекультурная, социальная) получаемого результата, что обеспечивает познавательную мотивацию обучающегося;
- условие задания сформулировано как сюжет, ситуация или проблема, для разрешения которой необходимо использовать знания из разных разделов основного предмета, из другого предмета или из жизни, на которые нет явного указания в тексте задания;

- информация и данные в задании могут быть представлены в различной форме (рисунок, таблица, схема, диаграмма, график и т.д.), что потребует распознавания объектов;

- указание (явное или неявное) области применения результата, полученного при решении задания.

Кроме выделенных четырех характеристик, практико-ориентированные задания имеют следующие:

1. по структуре эти задания – нестандартные, т.е. в структуре задания не все его компоненты полностью определены;

2. наличие избыточных, недостающих или противоречивых данных в условии задания, что приводит к объемной формулировке условия;

3. наличие нескольких способов решения (различная степень рациональности), причем данные способы могут быть неизвестны учащимся, и их потребуется сконструировать.

При выполнении практико-ориентированных заданий следует руководствоваться следующими общими рекомендациями:

- для выполнения практико-ориентированного задания необходимо внимательно прочитать задание, повторить лекционный материал по соответствующей теме, изучить рекомендуемую литературу, в т.ч. дополнительную;

- выполнение практико-ориентированного задания включает постановку задачи, выбор способа решения задания, разработку алгоритма практических действий, программы, рекомендаций, сценария и т. п.;

- если практико-ориентированное задание выдается по вариантам, то получить номер варианта исходных данных у преподавателя; если нет вариантов, то нужно подобрать исходные данные самостоятельно, используя различные источники информации;

- для выполнения практико-ориентированного задания может использоваться метод малых групп. Работа в малых группах предполагает решение определенных образовательных задач в рамках небольших групп с последующим обсуждением полученных результатов. Этот метод развивает навыки сотрудничества, достижения компромиссного решения, аналитические способности.

ПОДГОТОВКА К ПРОМЕЖУТОЧНОЙ АТТЕСТАЦИИ

Включает работу по подготовке к сдаче экзамена.

При подготовке к сдаче экзамена по дисциплине «*Антикризисное управление организацией (предприятием)*» обучающемуся рекомендуется:

1. повторить пройденный материал и ответить на вопросы, используя конспект и материалы лекций. Если по каким-либо вопросам у студента недостаточно информации в лекционных материалах, то необходимо получить информацию из раздаточных материалов и/или учебников (литературы), рекомендованных для изучения дисциплины. Целесообразно также дополнить конспект лекций наиболее существенными и важными тезисами для рассматриваемого вопроса;

2. при изучении основных и дополнительных источников информации в рамках выполнения заданий на *экзамене* особое внимание необходимо уделять схемам, рисункам, графикам и другим иллюстрациям, так как подобные графические материалы, как правило, в наглядной форме отражают главное содержание изучаемого вопроса;

3. при изучении основных и дополнительных источников информации в рамках выполнения заданий на *экзамене* (в случаях, когда отсутствует иллюстративный материал) особое внимание необходимо обращать на наличие в тексте словосочетаний вида «во-первых», «во-вторых» и т.д., а также дефисов и перечислений (цифровых или буквенных), так как эти признаки, как правило, позволяют структурировать ответ на предложенное задание. Подобную текстовую структуризацию материала слушатель может трансформировать в рисунки, схемы и т. п. для более краткого, наглядного и удобного восприятия (иллюстрации целесообразно отразить в конспекте лекций – это позволит оперативно и быстро найти, в случае необходимости, соответствующую информацию);

4. следует также обращать внимание при изучении материала для подготовки к *экзамену* на словосочетания вида «таким образом», «подводя итог сказанному» и т.п., так как это признаки выражения главных мыслей и выводов по изучаемому вопросу (пункту, разделу). В отдельных случаях выводы по теме (разделу, главе) позволяют полностью построить (восстановить, воссоздать) ответ на поставленный вопрос (задание), так как содержат в себе основные мысли и тезисы для ответа.

МИНОБРНАУКИ РОССИИ

ФГБОУ ВО «Уральский государственный горный университет»



МЕТОДИЧЕСКИЕ РЕКОМЕНДАЦИИ И ЗАДАНИЯ К КОНТРОЛЬНОЙ РАБОТЕ

УПРАВЛЕНИЕ ВНЕШНЕЭКОНОМИЧЕСКОЙ ДЕЯТЕЛЬНОСТЬЮ

Направление подготовки
38.03.02 Менеджмент

Профиль
Производственный менеджмент

квалификация выпускника: **бакалавр**

Автор: Гензель О.В.

Одобрены на заседании кафедры

Экономики и менеджмента
(название кафедры)

Зав. кафедрой

(подпись)

Мочалова Л.А.
(Фамилия И.О.)

Протокол № 1 от 09.09.2021

Рассмотрены методической комиссией

Инженерно-экономического факультета
(название факультета)

Председатель

(подпись)

Мочалова Л.А.
(Фамилия И.О.)

Протокол № 1 от 29.09.2021

Екатеринбург

ВВЕДЕНИЕ

Данные методические рекомендации необходимы для студентов бакалавриата по направлению подготовки 38.03.02 – «Менеджмент» при организации самостоятельной работы по дисциплине «Управление внешнеэкономической деятельностью» в рамках подготовки и защиты контрольной работы.

В методических рекомендациях содержатся особенности организации подготовки контрольной работы в виде реферата, требования к его оформлению, а также порядок защиты и критерии оценки.

ОРГАНИЗАЦИЯ ПОДГОТОВКИ КОНТРОЛЬНОЙ РАБОТЫ (РЕФЕРАТА)

Общая характеристика реферата

Написание реферата практикуется в учебном процессе в целях приобретения студентом необходимой профессиональной подготовки, развития умения и навыков самостоятельного научного поиска: изучения литературы по выбранной теме, анализа различных источников и точек зрения, обобщения материала, выделения главного, формулирования выводов и т. п. С помощью реферата студент может глубже постигать наиболее сложные проблемы дисциплины, учиться лаконично излагать свои мысли, правильно оформлять работу, докладывать результаты своего труда.

В «Толковом словаре русского языка» дается следующее определение: «**реферат** – краткое изложение содержания книги, статьи, исследования, а также доклад с таким изложением».

Различают два вида реферата:

- *репродуктивный* – воспроизводит содержание первичного текста в форме реферата-конспекта или реферата-резюме. В реферате-конспекте содержится фактическая информация в обобщённом виде, иллюстрированный материал, различные сведения о методах исследования, результатах исследования и возможностях их применения. В реферате-резюме содержатся только основные положения данной темы;

- *продуктивный* – содержит творческое или критическое осмысление реферируемого источника и оформляются в форме реферата-доклада или реферата-обзора. В реферате-докладе, наряду с анализом информации первоисточника, дается объективная оценка проблемы, и он имеет развёрнутый характер. Реферат-обзор составляется на основе нескольких источников и в нем сопоставляются различные точки зрения по исследуемой проблеме.

Студент для изложения материала должен выбрать продуктивный вид реферата.

Выбор темы реферата

Студенту предоставляется право выбора темы реферата из рекомендованного преподавателем дисциплины списка. Выбор темы должен быть осознанным и обоснованным с точки зрения познавательных интересов автора, а также полноты освещения темы в имеющейся научной литературе.

Если интересующая тема отсутствует в рекомендованном списке, то по согласованию с преподавателем студенту предоставляется право самостоятельно предложить тему реферата, раскрывающую содержание изучаемой дисциплины. Тема не должна быть слишком общей и глобальной, так как небольшой объем работы (до 20-25 страниц без учёта приложений) не позволит раскрыть ее.

Начинать знакомство с избранной темой лучше всего с чтения обобщающих работ по данной проблеме, постепенно переходя к узкоспециальной литературе. При этом

следует сразу же составлять библиографические выходные данные используемых источников (автор, название, место и год издания, издательство, страницы).

На основе анализа прочитанного и просмотренного материала по данной теме следует составить тезисы по основным смысловым блокам, с пометками, собственными суждениями и оценками. Предварительно подобранный в литературных источниках материал может превышать необходимый объем реферата.

Формулирование цели и составление плана реферата

Выбрав тему реферата и изучив литературу, необходимо сформулировать цель работы и составить план реферата.

Цель – это осознаваемый образ предвосхищаемого результата. Возможно, формулировка цели в ходе работы будет меняться, но изначально следует ее обозначить, чтобы ориентироваться на нее в ходе исследования. Формулирование цели реферата рекомендуется осуществлять при помощи глаголов: исследовать, изучить, проанализировать, систематизировать, осветить, изложить (представления, сведения), создать, рассмотреть, обобщить и т. д.

Определяясь с целью дальнейшей работы, параллельно необходимо думать над составлением плана, при этом четко соотносить цель и план работы. Правильно построенный план помогает систематизировать материал и обеспечить последовательность его изложения.

Наиболее традиционной является следующая **структура реферата**:

Титульный лист.

Оглавление (план, содержание).

Введение.

1. (полное наименование главы).

1.1. (полное название параграфа, пункта);

1.2. (полное название параграфа, пункта).

2. (полное наименование главы).

2.1. (полное название параграфа, пункта);

2.2. (полное название параграфа, пункта).

Заключение (выводы).

Библиография (список использованной литературы).

Приложения (по усмотрению автора).

Титульный лист оформляется в соответствии с Приложением.

Оглавление (план, содержание) включает названия всех глав и параграфов (пунктов плана) реферата и номера страниц, указывающие их начало в тексте реферата.

Введение. В этой части реферата обосновывается актуальность выбранной темы, формулируются цель и задачи работы, указываются используемые материалы и дается их краткая характеристика с точки зрения полноты освещения избранной темы. Объем введения не должен превышать 1-1,5 страницы.

Основная часть реферата может быть представлена двумя или тремя главами, которые могут включать 2-3 параграфа (пункта).

Здесь достаточно полно и логично излагаются главные положения в используемых источниках, раскрываются все пункты плана с сохранением связи между ними и последовательности перехода от одного к другому.

Автор должен следить за тем, чтобы изложение материала точно соответствовало цели и названию главы (параграфа). Материал в реферате рекомендуется излагать своими словами, не допуская дословного переписывания из литературных источников. В тексте обязательны ссылки на первоисточники, т. е. на тех авторов, у которых взят данный материал в виде мысли, идеи, вывода, числовых данных, таблиц, графиков, иллюстраций и пр.

Работа должна быть написана грамотным литературным языком. Сокращение слов в тексте не допускается, кроме общеизвестных сокращений и аббревиатуры. Каждый раздел рекомендуется заканчивать кратким выводом.

Заключение (выводы). В этой части обобщается изложенный в основной части материал, формулируются общие выводы, указывается, что нового лично для себя вынес автор реферата из работы над ним. Выводы делаются с учетом опубликованных в литературе различных точек зрения по проблеме, рассматриваемой в реферате, сопоставления их и личного мнения автора реферата. Заключение по объему не должно превышать 1,5-2 страниц.

Библиография (список использованной литературы) – здесь указывается реально использованная для написания реферата литература, периодические издания и электронные источники информации. Список составляется согласно правилам библиографического описания.

Приложения могут включать графики, таблицы, расчеты.

ТРЕБОВАНИЯ К ОФОРМЛЕНИЮ РЕФЕРАТА

Общие требования к оформлению реферата

Рефераты, как правило, требуют изучения и анализа значительного объема статистического материала, формул, графиков и т. п. В силу этого особое значение приобретает правильное оформление результатов проделанной работы.

Текст реферата должен быть подготовлен в печатном виде. Исправления и пометки не допускаются. Текст работы оформляется на листах формата А4, на одной стороне листа, с полями: левое – 25 мм, верхнее – 20 мм, правое – 15 мм и нижнее – 25 мм. При компьютерном наборе шрифт должен быть таким: тип шрифта Times New Roman, кегль 14, междустрочный интервал 1,5.

Рекомендуемый объем реферата – не менее 20 страниц. Титульный лист реферата оформляется студентом по образцу, данному в приложении 1.

Текст реферата должен быть разбит на разделы: главы, параграфы и т. д. Очередной раздел нужно начинать с нового листа.

Все страницы реферата должны быть пронумерованы. Номер страницы ставится снизу страницы, по центру. Первой страницей является титульный лист, но на ней номер страницы не ставится.

Таблицы

Таблицы по содержанию делятся на аналитические и неаналитические. Аналитические таблицы являются результатом обработки и анализа цифровых показателей. Как правило, после таких таблиц делается обобщение, которое вводится в текст словами: «таблица позволяет сделать вывод о том, что...», «таблица позволяет заключить, что...» и т. п.

В неаналитических таблицах обычно помещаются необработанные статистические данные, необходимые лишь для информации и констатации фактов.

Таблицы размещают после первого упоминания о них в тексте таким образом, чтобы их можно было читать без поворота работы или с поворотом по часовой стрелке.

Каждая таблица должна иметь нумерационный и тематический заголовок. Тематический заголовок располагается по центру таблицы, после нумерационного, размещённого в правой стороне листа и включающего надпись «Таблица» с указанием арабскими цифрами номера таблицы. Нумерация таблиц сквозная в пределах каждой главы. Номер таблицы состоит из двух цифр: первая указывает на номер главы, вторая – на номер таблицы в главе по порядку (например: «Таблица 2.2» – это значит, что представленная таблица вторая во второй главе).

Цифры в графах таблиц должны проставляться так, чтобы разряды чисел во всей графе были расположены один под другим. В одной графе количество десятичных знаков должно быть одинаковым. Если данные отсутствуют, то в графах ставят знак тире. Округление числовых значений величин до первого, второго и т. д. десятичного знака для различных значений одного и того же наименования показателя должно быть одинаковым.

Таблицу с большим количеством строк допускается переносить на другую страницу, при этом заголовок таблицы помещают только над ее первой частью, а над переносимой частью пишут «Продолжение таблицы» или «Окончание таблицы». Если в работе несколько таблиц, то после слов «Продолжение» или «Окончание» указывают номер таблицы, а само слово «таблица» пишут сокращенно, например: «Продолжение табл. 1.1», «Окончание табл. 1.1».

На все таблицы в тексте реферата должны быть даны ссылки с указанием их порядкового номера, например: «... в табл. 2.2».

Формулы

Формулы – это комбинации математических знаков, выражающие какие-либо предложения.

Формулы, приводимые в реферате, должны быть наглядными, а обозначения, применяемые в них, соответствовать стандартам.

Пояснения значений символов и числовых коэффициентов следует приводить непосредственно под формулой, в той последовательности, в какой они даны в формуле. Значение каждого символа и числового коэффициента дается с новой строки. Первую строку объяснения начинают со слова «где» без двоеточия после него.

Формулы и уравнения следует выделять из текста свободными строками. Если уравнение не умещается в одну строку, оно должно быть перенесено после знака равенства (=) или после знака (+), минуса (-), умножения (x) и деления (:).

Формулы нумеруют арабскими цифрами в пределах всей курсовой работы (реферата) или главы. В пределах реферата используют нумерацию формул одинарную, в пределах главы – двойную. Номер указывают с правой стороны листа на уровне формулы в круглых скобках.

В тексте ссылки на формулы приводятся с указанием их порядковых номеров, например: «... в формуле (2.2)» (второй формуле второй главы).

Иллюстрации

Иллюстрации позволяют наглядно представить явление или предмет такими, какими мы их зрительно воспринимаем, но без лишних деталей и подробностей.

Основными видами иллюстраций являются схемы, диаграммы и графики.

Схема – это изображение, передающее обычно с помощью условных обозначений и без соблюдения масштаба основную идею какого-либо устройства, предмета, сооружения или процесса и показывающее взаимосвязь их главных элементов.

Диаграмма – один из способов изображения зависимости между величинами. Наибольшее распространение получили линейные, столбиковые и секторные диаграммы.

Для построения линейных диаграмм используется координатное поле. По горизонтальной оси в изображенном масштабе откладывается время или факториальные признаки, на вертикальной – показатели на определенный момент (период) времени или размеры результативного независимого признака. Вершины ординат соединяются отрезками – в результате получается ломаная линия.

На столбиковых диаграммах данные изображаются в виде прямоугольников (столбиков) одинаковой ширины, расположенных вертикально или горизонтально. Длина (высота) прямоугольников пропорциональна изображенным ими величинам.

Секторная диаграмма представляет собой круг, разделенный на секторы, величины которых пропорциональны величинам частей изображаемого явления.

График – это результат обработки числовых данных. Он представляет собой условные изображения величин и их соотношений через геометрические фигуры, точки и линии.

Количество иллюстраций в работе должно быть достаточным для пояснения излагаемого текста.

Иллюстрации обозначаются словом «Рис.» и располагаются после первой ссылки на них в тексте так, чтобы их было удобно рассматривать без поворота работы или с поворотом по часовой стрелке. Иллюстрации должны иметь номер и наименование, расположенные по центру, под ней. Иллюстрации нумеруются в пределах главы арабскими цифрами, например: «Рис. 1.1» (первый рисунок первой главы). Ссылки на иллюстрации в тексте реферата приводят с указанием их порядкового номера, например: «...на рис. 1.1».

При необходимости иллюстрации снабжаются поясняющими данными (подрисовочный текст).

Приложения

Приложение – это часть основного текста, которая имеет дополнительное (обычно справочное) значение, но, тем не менее, необходима для более полного освещения темы. По форме они могут представлять собой текст, таблицы, графики, карты. В приложении помещают вспомогательные материалы по рассматриваемой теме: инструкции, методики, положения, результаты промежуточных расчетов, типовые проекты, имеющие значительный объем, затрудняющий чтение и целостное восприятие текста. В этом случае в тексте приводятся основные выводы (результаты) и делается ссылка на приложение, содержащее соответствующую информацию. Каждое приложение должно начинаться с новой страницы. В правом верхнем углу листа пишут слово «Приложение» и указывают номер приложения. Если в реферате больше одного приложения, их нумеруют последовательно арабскими цифрами, например: «Приложение 1», «Приложение 2» и т. д.

Каждое приложение должно иметь заголовок, который помещают ниже слова «Приложение» над текстом приложения, по центру.

При ссылке на приложение в тексте реферата пишут сокращенно строчными буквами «прил.» и указывают номер приложения, например: «...в прил. 1».

Приложения оформляются как продолжение текстовой части реферата со сквозной нумерацией листов. Число страниц в приложении не лимитируется и не включается в общий объем страниц реферата.

Библиографический список

Библиографический список должен содержать перечень и описание только тех источников, которые были использованы при написании реферата.

В библиографическом списке должны быть представлены монографические издания отечественных и зарубежных авторов, материалы профессиональной периодической печати (экономических журналов, газет и еженедельников), законодательные и др. нормативно-правовые акты. При составлении списка необходимо обратить внимание на достижение оптимального соотношения между монографическими изданиями, характеризующими глубину теоретической подготовки автора, и периодикой, демонстрирующей владение современными экономическими данными.

Наиболее распространенным способом расположения наименований литературных источников является алфавитный. Работы одного автора перечисляются в алфавитном порядке их названий. Исследования на иностранных языках помещаются в порядке латинского алфавита после исследований на русском языке.

Ниже приводятся примеры библиографических описаний использованных источников.

Статья одного, двух или трех авторов из журнала

Зотова Л. А., Еременко О. В. Инновации как объект государственного регулирования // *Экономист*. 2010. № 7. С. 17–19.

Статья из журнала, написанная более чем тремя авторами

Валютный курс и экономический рост / С. Ф. Алексашенко, А. А. Клепач, О. Ю. Осипова [и др.] // *Вопросы экономики*. 2010. № 8. С. 18–22.

Книга, написанная одним, двумя или тремя авторами

Коршунов В.В. Экономика организации: Учебник и практикум / Коршунов В.В. – М.- Юрайт, 2016, - 408с.

Книга, написанная более чем тремя авторами

Экономика горного предприятия: учебник / под ред. В. Е. Стровского, С. В. Макаровой, В. Г. Жукова. Екатеринбург: Изд-во УГГУ, 2018. 340 с.

Сборники

Актуальные проблемы экономики и управления: сборник научных статей. Екатеринбург: УГГУ, 2010. Вып. 9. 146 с.

Статья из сборника

Данилов А. Г. Система ценообразования промышленного предприятия // *Актуальные проблемы экономики и управления: сб. научных статей.* Екатеринбург: УГГУ, 2010. Вып. 9. С. 107–113.

Статья из газеты

Крашаков А. С. Будет ли обвал рубля // *Аргументы и факты*. 2011. № 9. С. 3.

Библиографические ссылки

Библиографические ссылки требуется приводить при цитировании, заимствовании материалов из других источников, упоминании или анализе работ того или иного автора, а также при необходимости адресовать читателя к трудам, в которых рассматривался данный вопрос.

Ссылки должны быть затекстовыми, с указанием номера соответствующего источника (на который автор ссылается в работе) в соответствии с библиографическим списком и соответствующей страницы.

Пример оформления затекстовой ссылки

Ссылка в тексте: «Под трансакцией понимается обмен какими-либо благами, услугами или информацией между двумя агентами» [10, С. 176].

В списке использованных источников:

10. *Сухарев О. С.* Институциональная экономика: учебник и практикум для бакалавриата и магистратуры /О.С. Сухарев. М.: Издательство Юрайт, 2016. 501 с.

ОРГАНИЗАЦИЯ ЗАЩИТЫ РЕФЕРАТА

Необходимо заранее подготовить тезисы выступления (план-конспект).

Порядок защиты реферата.

1.Краткое сообщение, характеризующее цель и задачи работы, ее актуальность, полученные результаты, вывод и предложения.

2.Ответы студента на вопросы преподавателя.

3.Отзыв руководителя-консультанта о ходе выполнения работы.

Советы студенту:

•Готовясь к защите реферата, вы должны вспомнить материал максимально подробно, и это должно найти отражение в схеме вашего ответа. Но тут же необходимо выделить главное, что наиболее важно для понимания материала в целом, иначе вы сможете проговорить все 15-20 минут и не раскрыть существа вопроса. Особенно строго следует отбирать примеры и иллюстрации.

- Вступление должно быть очень кратким – 1-2 фразы (если вы хотите подчеркнуть при этом важность и сложность данного вопроса, то не говорите, что он сложен и важен, а покажите его сложность и важность).

- Целесообразнее вначале показать свою схему раскрытия вопроса, а уж потом ее детализировать.

- Рассказывать будет легче, если вы представите себе, что объясняете материал очень способному и хорошо подготовленному человеку, который не знает именно этого раздела, и что при этом вам обязательно нужно доказать важность данного раздела и заинтересовать в его освоении.

- Строго следите за точностью своих выражений и правильностью употребления терминов.

- Не пытайтесь рассказать побольше за счет ускорения темпа, но и не мямлите.

- Не демонстрируйте излишнего волнения и не напрашивайтесь на сочувствие.

- Будьте особенно внимательны ко всем вопросам преподавателя, к малейшим его замечаниям. И уж ни в коем случае его не перебивайте!

- Не бойтесь дополнительных вопросов – чаще всего преподаватель использует их как один из способов помочь вам или сэкономить время. Если вас прервали, а при оценке ставят в вину пропуск важной части материала, не возмущайтесь, а покажите план своего ответа, где эта часть стоит несколько позже того, на чем вы были прерваны.

- Прежде чем отвечать на дополнительный вопрос, необходимо сначала правильно его понять. Для этого нужно хотя бы немного подумать, иногда переспросить, уточнить: правильно ли вы поняли поставленный вопрос. И при ответе следует соблюдать тот же принцип экономности мышления, а не высказывать без разбора все, что вы можете сказать.

- Будьте доброжелательны и тактичны, даже если к ответу вы не готовы (это вина не преподавателя, а ваша).

ТЕМЫ КОНТРОЛЬНОЙ РАБОТЫ (РЕФЕРАТА)

1. Порядок исчисления и уплаты таможенных пошлин.
2. Разрешительный порядок перемещения товаров через таможенную границу РФ.
3. Лицензирование и квотирование товаров, перемещаемых через таможенную границу РФ.
4. Топливо-энергетический комплекс России и его место в международной торговле.
5. Внешняя торговля РФ: основные показатели развития.
6. Тенденции развития внешних связей России.
7. Инвестиционная привлекательность России.
8. Иностраннные инвестиции в экономику России; товарная и региональная структура.
9. Взаимодействие РФ с международными финансовыми организациями.
10. Краткий анализ одной из коммерческих сделок по экспорту или импорту товаров (услуг) на примере конкретного предприятия.
11. Система регулирования валютного курса российского рубля ЦБ РФ.
12. Международный рынок образовательных услуг: генезис и современное развитие.
13. Альтернативная энергетика и ее роль в энергетической геополитике.
14. Внешнеэкономические связи в условиях международных санкций.
15. Перспективы интернационализации китайского юаня и превращение его в международную резервную единицу.

МЕТОДИКА ОЦЕНКИ КОНТРОЛЬНОЙ РАБОТЫ (РЕФЕРАТА)

Проверяемые компетенции: УК-4, ПК-1.3:

Знать:

- методы и технологии выхода предприятия на международные рынки;
- особенности платежно-расчетных операций, производимых в рамках внешнеэкономической деятельности предприятия и их рисковую составляющую;
- технико-экономические особенности и риски внешнеэкономической деятельности предприятия

Уметь:

- определять направления внешнеэкономической деятельности предприятия;
- применять методы экономического и нормативного управления внешнеэкономической деятельностью предприятия;
- выработать практические меры реализации внешнеэкономического взаимодействия предприятия с международным рынком.

Владеть:

- навыками решения количественных задач с применением математического инструментария;
- методами экономической оценки эффективности внешнеэкономической деятельности предприятия с учетом рыночной конъюнктуры и рисков;
- навыками управленческой оценки внешнеэкономического потенциала предприятия.

Критерии оценивания:

достижение поставленной цели и задач исследования (новизна и актуальность поставленных в реферате проблем, правильность формулирования цели, определения задач исследования, правильность выбора методов решения задач и реализации цели; соответствие выводов решаемым задачам, поставленной цели, убедительность выводов);

уровень эрудированности автора по изученной теме (знание автором состояния изучаемой проблематики, цитирование источников, степень использования в работе результатов исследований);

личные заслуги автора реферата (новые знания, которые получены помимо основной образовательной программы, новизна материала и рассмотренной проблемы, научное значение исследуемого вопроса);

культура письменного изложения материала (логичность подачи материала, грамотность автора);

культура оформления материалов работы (соответствие реферата всем стандартным требованиям);

знания и умения на уровне требований стандарта данной дисциплины: знание фактического материала, усвоение общих понятий и идей;

степень обоснованности аргументов и обобщений (полнота, глубина, всестороннее раскрытие темы, корректность аргументации и системы доказательств, характер и достоверность примеров, иллюстративного материала, наличие знаний интегрированного характера, способность к обобщению);

качество и ценность полученных результатов (степень завершенности реферативного исследования, спорность или однозначность выводов);

использование профессиональной терминологии;

использование литературных источников.

Образец оформления титульного листа контрольной работы (реферата)

МИНОБРНАУКИ РОССИИ
Федеральное государственное бюджетное образовательное учреждение
высшего образования
«Уральский государственный горный университет»

Инженерно-экономический факультет

Кафедра экономики и менеджмента

КОНТРОЛЬНАЯ РАБОТА (РЕФЕРАТ)

по дисциплине
«Управление внешнеэкономической деятельностью»
на тему:

ТЕНДЕНЦИИ РАЗВИТИЯ ВНЕШНИХ СВЯЗЕЙ РОССИИ

Руководитель:
Гензель О.В.
Студент гр. М-21
Демидова Яна Алексеевна

Екатеринбург – 2021

МИНОБРНАУКИ РОССИИ

ФГБОУ ВО «Уральский государственный горный университет»



МЕТОДИЧЕСКИЕ УКАЗАНИЯ ПО ОРГАНИЗАЦИИ САМОСТОЯТЕЛЬНОЙ РАБОТЫ И ЗАДАНИЯ ДЛЯ ОБУЧАЮЩИХСЯ

УПРАВЛЕНИЕ ВНЕШНЕЭКОНОМИЧЕСКОЙ ДЕЯТЕЛЬНОСТЬЮ

Направление подготовки
38.03.02 Менеджмент

Профиль
Производственный менеджмент

квалификация выпускника: **бакалавр**

Автор: Гензель О.В.

Одобрены на заседании кафедры

Экономики и менеджмента
(название кафедры)

Зав. кафедрой

(подпись)

Мочалова Л.А.
(Фамилия И.О.)

Протокол № 1 от 09.09.2021
(Дата)

Рассмотрены методической комиссией

Инженерно-экономического факультета
(название факультета)

Председатель

(подпись)

Мочалова Л.А.
(Фамилия И.О.)

Протокол № 1 от 29.09.2021
(Дата)

Екатеринбург

СОДЕРЖАНИЕ

ВВЕДЕНИЕ.....	2
ВОПРОСЫ ДЛЯ САМОПРОВЕРКИ.....	5
ОСНОВНЫЕ КАТЕГОРИИ ДИСЦИПЛИНЫ.....	7
САМООРГАНИЗАЦИЯ РАБОТЫ С ЛИТЕРАТУРОЙ.....	8
ПОДГОТОВКА К ПРАКТИКО-ОРИЕНТИРОВАННЫМ ЗАДАНИЯМ...12	
ПОДГОТОВКА ДОКЛАДА.....	14
ПОДГОТОВКА К ПРОМЕЖУТОЧНОЙ АТТЕСТАЦИИ.....	19

ВВЕДЕНИЕ

Самостоятельная работа в высшем учебном заведении – это часть учебного процесса, метод обучения, прием учебно-познавательной деятельности, комплексная целевая стандартизованная учебная деятельность с запланированными видом, типом, формами контроля.

Самостоятельная работа представляет собой плановую деятельность обучающихся по поручению и под методическим руководством преподавателя.

Целью самостоятельной работы студентов является закрепление тех знаний, которые они получили на аудиторных занятиях, а также способствование развитию у студентов творческих навыков, инициативы, умению организовать свое время.

Самостоятельная работа реализует следующие задачи:

- предполагает освоение курса дисциплины;
- помогает освоению навыков учебной и научной работы;
- способствует осознанию ответственности процесса познания;
- способствует углублению и пополнению знаний студентов, освоению ими навыков и умений;
- формирует интерес к познавательным действиям, освоению методов и приемов познавательного процесса,
- создает условия для творческой и научной деятельности обучающихся;
- способствует развитию у студентов таких личных качеств, как целеустремленность, заинтересованность, исследование нового.

Самостоятельная работа обучающегося выполняет следующие функции:

- развивающую (повышение культуры умственного труда, приобщение к творческим видам деятельности, обогащение интеллектуальных способностей студентов);
- информационно-обучающую (учебная деятельность студентов на аудиторных занятиях, неподкрепленная самостоятельной работой, становится мало результативной);
- ориентирующую и стимулирующую (процессу обучения придается ускорение и мотивация);
- воспитательную (формируются и развиваются профессиональные качества бакалавра и гражданина);
- исследовательскую (новый уровень профессионально-творческого мышления).

Организация самостоятельной работы студентов должна опираться на определенные требования, а, именно:

- сложность осваиваемых знаний должна соответствовать уровню развития студентов;
- стандартизация заданий в соответствии с логической системой курса дисциплины;

- объем задания должен соответствовать уровню студента;
- задания должны быть адаптированными к уровню студентов.

Содержание самостоятельной работы студентов представляет собой, с одной стороны, совокупность теоретических и практических учебных заданий, которые должен выполнить студент в процессе обучения, объект его деятельности; с другой стороны – это способ деятельности студента по выполнению соответствующего теоретического или практического учебного задания.

Свое внешнее выражение содержание самостоятельной работы студентов находит во всех организационных формах аудиторной и внеаудиторной деятельности, в ходе самостоятельного выполнения различных заданий.

Функциональное предназначение самостоятельной работы студентов в процессе практических занятий по овладению специальными знаниями заключается в самостоятельном прочтении, просмотре, прослушивании, наблюдении, конспектировании, осмыслении, запоминании и воспроизведении определенной информации. Цель и планирование самостоятельной работы студента определяет преподаватель. Вся информация осуществляется на основе ее воспроизведения.

Так как самостоятельная работа тесно связана с учебным процессом, ее необходимо рассматривать в двух аспектах:

1. аудиторная самостоятельная работа – практические и лабораторные занятия;

2. внеаудиторная самостоятельная работа – подготовка к практическим и лабораторным занятиям, подготовка к тестам, докладам и устным опросам.

Основные формы организации самостоятельной работы студентов определяются следующими параметрами:

- содержание учебной дисциплины;
- уровень образования и степень подготовленности студентов;
- необходимость упорядочения нагрузки студентов при самостоятельной работе.

Таким образом, самостоятельная работа студентов является важнейшей составной частью процесса обучения.

Методические указания по организации самостоятельной работы и задания для обучающихся по дисциплине «*Управление внешнеэкономической деятельностью*» обращают внимание студента на главное, существенное в изучаемой дисциплине, помогают выработать умение анализировать явления и факты, связывать теоретические положения с практикой, а также облегчают подготовку к выполнению *контрольной работы* и сдаче *зачета*.

Настоящие методические указания позволят студентам самостоятельно овладеть фундаментальными знаниями, профессиональными умениями и навыками деятельности по профилю подготовки, опытом творческой и исследовательской деятельности, и направлены на формирование компетенций, предусмотренных учебным планом поданному профилю.

Видами самостоятельной работы обучающихся по дисциплине «*Управление внешнеэкономической деятельностью*» являются:

- повторение материала лекций;
- самостоятельное изучение тем курса (в т.ч. рассмотрение основных категорий дисциплины, работа с литературой);
- подготовка к практическим занятиям;
- подготовка доклада;
- подготовка контрольной работы (реферата);
- подготовка к зачету.

В методических указаниях представлены материалы для самостоятельной работы и рекомендации по организации отдельных её видов.

ВОПРОСЫ ДЛЯ САМОПРОВЕРКИ

Тема 1. Понятие, сущность и виды внешнеэкономической деятельности

Опишите основные тенденции внешнеэкономического развития предприятий.

Назовите виды внешнеэкономической деятельности предприятий.

Назовите ключевые формы внешнеэкономического функционирования предприятий.

Тема 2. Классификация внешнеторговых сделок

Назовите принципиальные отличия международного договора и контракта.

Опишите особенности международных сделок состязательного типа.

Приведите пример международных сделок на компенсационных условиях.

Тема 3. Нормативное регулирование внешнеэкономической деятельности

Назовите основные принципы организации международных торговых отношений по системе соглашений ВТО.

Что понимается под современной либерализацией международных торговых отношений?

Опишите таможенный режим, применяемый ЕврАзЭС в отношении реэкспортных операций.

Тема 4. Международный договор купли-продажи: виды и основные статьи

Какую цель в организации торговых отношений преследует ИНКОТЕРМС?

Перечислите группы базисных условий поставки по международной классификации. В чем их экономический смысл?

Назовите основные виды международных оферты и акцепта.

Тема 5. Формы выхода на международный рынок

Назовите экономические выгоды и недостатки применения опосредованного выхода на международный рынок.

Опишите механизм международной торговой дистрибуции.

Какими юридическими правами обладает посредник-поверенный.

Тема 6. Внешнеэкономические платежно-расчетные операции

Назовите особенности международных чековых расчетов.

Назовите принципиальные отличия аккредитивной и инкассовой международных форм платежных операций.

Назовите преимущества и недостатки авансовых расчетов и расчетов против отгрузки товара.

ОСНОВНЫЕ КАТЕГОРИИ ДИСЦИПЛИНЫ

Тема 1. Понятие, сущность и виды внешнеэкономической деятельности

Внешнеторговая сделка

Внешнеэкономические связи

Факторы развития внешнеэкономической деятельности

Тема 2. Классификация внешнеторговых сделок

Экспорт, импорт

Реэкспорт, реимпорт

Основные и сопутствующие услуги

Тема 3. Нормативное регулирование внешнеэкономической деятельности

Таможенный союз

Всемирная торговая организация

Системы торговых соглашений

Тема 4. Международный договор купли-продажи: виды и основные статьи

Контракт и договор

Базисные условия поставки

Компенсационные соглашения

Тема 5. Формы выхода на международный рынок

Прямой выход на международный рынок

Опосредованный выход на международный рынок

Торговые посредники

САМООРГАНИЗАЦИЯ РАБОТЫ С ЛИТЕРАТУРОЙ

Самостоятельное изучение тем курса осуществляется на основе списка рекомендуемой литературы к дисциплине. При работе с книгой необходимо научиться правильно ее читать, вести записи. Самостоятельная работа с учебными и научными изданиями профессиональной и общекультурной тематики – это важнейшее условие формирования научного способа познания.

Основные приемы работы с литературой можно свести к следующим:

- составить перечень книг, с которыми следует познакомиться;
- перечень должен быть систематизированным (что необходимо для семинаров, что для Зачетов, что пригодится для написания курсовых и выпускных квалификационных работ (ВКР), а что выходит за рамки официальной учебной деятельности, и расширяет общую культуру);
- обязательно выписывать все выходные данные по каждой книге (при написании курсовых и выпускных квалификационных работ это позволит экономить время);
- определить, какие книги (или какие главы книг) следует прочитать более внимательно, а какие – просто просмотреть;
- при составлении перечней литературы следует посоветоваться с преподавателями и руководителями ВКР, которые помогут сориентироваться, на что стоит обратить большее внимание, а на что вообще не стоит тратить время;
- все прочитанные монографии, учебники и научные статьи следует конспектировать, но это не означает, что надо конспектировать «все подряд»: можно выписывать кратко основные идеи автора и иногда приводить наиболее яркие и показательные цитаты (с указанием страниц);
- если книга – собственная, то допускается делать на полях книги краткие пометки или же в конце книги, на пустых страницах просто сделать свой «предметный указатель», где отмечаются наиболее интересные мысли и обязательно указываются страницы в тексте автора;
- следует выработать способность «воспринимать» сложные тексты; для этого лучший прием – научиться «читать медленно», когда понятно каждое прочитанное слово (а если слово незнакомое, то либо с помощью словаря, либо с помощью преподавателя обязательно его узнать). Таким образом, чтение текста является частью познавательной деятельности. Ее цель – извлечение из текста необходимой информации.

От того, насколько осознанна читающим собственная внутренняя установка при обращении к печатному слову (найти нужные сведения, усвоить информацию полностью или частично, критически проанализировать материал и т.п.) во многом зависит эффективность осуществляемого действия. Грамотная работа с книгой, особенно если речь идет о научной литературе, предполагает соблюдение ряда правил, для овладения которыми необходимо настойчиво учиться. Это серьезный, кропотливый труд. Прежде всего, при такой работе невозможен формальный,

поверхностный подход. Не механическое заучивание, не простое накопление цитат, выдержек, а сознательное усвоение прочитанного, осмысление его, стремление дойти до сути – вот главное правило. Другое правило – соблюдение при работе над книгой определенной последовательности. Вначале следует ознакомиться с оглавлением, содержанием предисловия или введения. Это дает общую ориентировку, представление о структуре и вопросах, которые рассматриваются в книге.

Следующий этап – чтение. Первый раз целесообразно прочитать книгу с начала до конца, чтобы получить о ней цельное представление. При повторном чтении происходит постепенное глубокое осмысление каждой главы, критического материала и позитивного изложения; выделение основных идей, системы аргументов, наиболее ярких примеров и т.д. Непременным правилом чтения должно быть выяснение незнакомых слов, терминов, выражений, неизвестных имен, названий. Студентам с этой целью рекомендуется заводить специальные тетради или блокноты. Важная роль в связи с этим принадлежит библиографической подготовке студентов. Она включает в себя умение активно, быстро пользоваться научным аппаратом книги, справочными изданиями, каталогами, умение вести поиск необходимой информации, обрабатывать и систематизировать ее.

Выделяют четыре основные установки в чтении текста:

- информационно-поисковая (задача – найти, выделить искомую информацию);
- усваивающая (усилия читателя направлены на то, чтобы как можно полнее осознать и запомнить, как сами сведения, излагаемые автором, так и всю логику его рассуждений);
- аналитико-критическая (читатель стремится критически осмыслить материал, проанализировав его, определив свое отношение к нему);
- творческая (создает у читателя готовность в том или ином виде – как отправной пункт для своих рассуждений, как образ для действия по аналогии и т.п. – использовать суждения автора, ход его мыслей, результат наблюдения, разработанную методику, дополнить их, подвергнуть новой проверке).

С наличием различных установок обращения к тексту связано существование и нескольких видов чтения:

- библиографическое – просматривание карточек каталога, рекомендательных списков, сводных списков журналов и статей за год и т.п.;
- просмотровое – используется для поиска материалов, содержащих нужную информацию, обычно к нему прибегают сразу после работы со списками литературы и каталогами, в результате такого просмотра читатель устанавливает, какие из источников будут использованы в дальнейшей работе;
- ознакомительное – подразумевает сплошное, достаточно подробное прочтение отобранных статей, глав, отдельных страниц; цель –

познакомиться с характером информации, узнать, какие вопросы вынесены автором на рассмотрение, провести сортировку материала;

- изучающее – предполагает доскональное освоение материала; в ходе такого чтения проявляется доверие читателя к автору, готовность принять изложенную информацию, реализуется установка на предельно полное понимание материала;

- аналитико-критическое и творческое чтение – два вида чтения близкие между собой тем, что участвуют в решении исследовательских задач.

Первый из них предполагает направленный критический анализ, как самой информации, так и способов ее получения и подачи автором; второе – поиск тех суждений, фактов, по которым, или, в связи с которыми, читатель считает нужным высказать собственные мысли.

Из всех рассмотренных видов чтения основным для студентов является изучающее – именно оно позволяет в работе с учебной и научной литературой накапливать знания в различных областях. Вот почему именно этот вид чтения в рамках образовательной деятельности должен быть освоен в первую очередь. Кроме того, при овладении данным видом чтения формируются основные приемы, повышающие эффективность работы с текстом. Научная методика работы с литературой предусматривает также ведение записи прочитанного. Это позволяет привести в систему знания, полученные при чтении, сосредоточить внимание на главных положениях, зафиксировать, закрепить их в памяти, а при необходимости вновь обратиться к ним.

Основные виды систематизированной записи прочитанного:

Аннотирование – предельно краткое связное описание просмотренной или прочитанной книги (статьи), ее содержания, источников, характера и назначения.

Планирование – краткая логическая организация текста, раскрывающая содержание и структуру изучаемого материала.

Тезирование – лаконичное воспроизведение основных утверждений автора без привлечения фактического материала.

Цитирование – дословное выписывание из текста выдержек, извлечений, наиболее существенно отражающих ту или иную мысль автора.

Конспектирование – краткое и последовательное изложение содержания прочитанного. Конспект – сложный способ изложения содержания книги или статьи в логической последовательности. Конспект аккумулирует в себе предыдущие виды записи, позволяет всесторонне охватить содержание книги, статьи. Поэтому умение составлять план, тезисы, делать выписки и другие записи определяет и технологию составления конспекта.

Как правильно составлять конспект? Внимательно прочитайте текст. Уточните в справочной литературе непонятные слова. При записи не забудьте вынести справочные данные на поля конспекта. Выделите главное,

составьте план, представляющий собой перечень заголовков, подзаголовков, вопросов, последовательно раскрываемых затем в конспекте. Это первый элемент конспекта. Вторым элементом конспекта являются тезисы. Тезис - это кратко сформулированное положение. Для лучшего усвоения и запоминания материала следует записывать тезисы своими словами. Тезисы, выдвигаемые в конспекте, нужно доказывать. Поэтому третий элемент конспекта - основные доводы, доказывающие истинность рассматриваемого тезиса. В конспекте могут быть положения и примеры. Законспектируйте материал, четко следуя пунктам плана. При конспектировании старайтесь выразить мысль своими словами. Записи следует вести четко, ясно. Грамотно записывайте цитаты. Цитируя, учитывайте лаконичность, значимость мысли. При оформлении конспекта необходимо стремиться к емкости каждого предложения. Мысли автора книги следует излагать кратко, заботясь о стиле и выразительности написанного. Число дополнительных элементов конспекта должно быть логически обоснованным, записи должны распределяться в определенной последовательности, отвечающей логической структуре произведения. Для уточнения и дополнения необходимо оставлять поля.

Конспектирование - наиболее сложный этап работы. Овладение навыками конспектирования требует от студента целеустремленности, повседневной самостоятельной работы. Конспект ускоряет повторение материала, экономит время при повторном, после определенного перерыва, обращении к уже знакомой работе. Учитывая индивидуальные особенности каждого студента, можно дать лишь некоторые, наиболее оправдавшие себя общие правила, с которыми преподаватель и обязан познакомить студентов:

1. Главное в конспекте не объем, а содержание. В нем должны быть отражены основные принципиальные положения источника, то новое, что внес его автор, основные методологические положения работы. Умение излагать мысли автора сжато, кратко и собственными словами приходит с опытом и знаниями. Но их накоплению помогает соблюдение одного важного правила – не торопиться записывать при первом же чтении, вносить в конспект лишь то, что стало ясным.

2. Форма ведения конспекта может быть самой разнообразной, она может изменяться, совершенствоваться. Но начинаться конспект всегда должен с указания полного наименования работы, фамилии автора, года и места издания; цитаты берутся в кавычки с обязательной ссылкой на страницу книги.

3. Конспект не должен быть «слепым», безликим, состоящим из сплошного текста. Особо важные места, яркие примеры выделяются цветным подчеркиванием, взятием в рамочку, оттенением, пометками на полях специальными знаками, чтобы можно было быстро найти нужное положение. Дополнительные материалы из других источников можно давать на полях, где записываются свои суждения, мысли, появившиеся уже после составления конспекта.

ПОДГОТОВКА К ПРАКТИКО-ОРИЕНТИРОВАННЫМ ЗАДАНИЯМ

Практико-ориентированные задания выступают средством формирования у студентов системы интегрированных умений и навыков, необходимых для освоения профессиональных компетенций. Это могут быть ситуации, требующие применения умений и навыков, специфичных для соответствующего профиля обучения (знания содержания предмета), ситуации, требующие организации деятельности, выбора её оптимальной структуры личностно-ориентированных ситуаций (нахождение нестандартного способа решения).

Кроме этого, они выступают средством формирования у студентов умений определять, разрабатывать и применять оптимальные методы решения профессиональных задач. Они строятся на основе ситуаций, возникающих на различных уровнях осуществления практики и формулируются в виде производственных поручений (заданий).

Под *практико-ориентированными заданиями* понимают задачи из окружающей действительности, связанные с формированием практических навыков, необходимых в повседневной жизни, в том числе с использованием элементов производственных процессов.

Цель практико-ориентированных заданий – приобретение умений и навыков практической деятельности по изучаемой дисциплине.

Задачи практико-ориентированных заданий:

- закрепление, углубление, расширение и детализация знаний студентов при решении конкретных задач;
- развитие познавательных способностей, самостоятельности мышления, творческой активности;
- овладение новыми методами и методиками изучения конкретной учебной дисциплины;
- обучение приемам решения практических задач;
- выработка способности логического осмысления полученных знаний для выполнения заданий;
- обеспечение рационального сочетания коллективной и индивидуальной форм обучения.

Важными отличительными особенностями практико-ориентированных задания от стандартных задач (предметных, межпредметных, прикладных) являются:

- значимость (познавательная, профессиональная, общекультурная, социальная) получаемого результата, что обеспечивает познавательную мотивацию обучающегося;
- условие задания сформулировано как сюжет, ситуация или проблема, для разрешения которой необходимо использовать знания из разных разделов основного предмета, из другого предмета или из жизни, на которые нет явного указания в тексте задания;

- информация и данные в задании могут быть представлены в различной форме (рисунок, таблица, схема, диаграмма, график и т.д.), что потребует распознавания объектов;

- указание (явное или неявное) области применения результата, полученного при решении задания.

Кроме выделенных четырех характеристик, практико-ориентированные задания имеют следующие:

1. по структуре эти задания – нестандартные, т.е. в структуре задания не все его компоненты полностью определены;

2. наличие избыточных, недостающих или противоречивых данных в условии задания, что приводит к объемной формулировке условия;

3. наличие нескольких способов решения (различная степень рациональности), причем данные способы могут быть неизвестны учащимся, и их потребуется сконструировать.

При выполнении практико-ориентированных заданий следует руководствоваться следующими общими рекомендациями:

- для выполнения практико-ориентированного задания необходимо внимательно прочитать задание, повторить лекционный материал по соответствующей теме, изучить рекомендуемую литературу, в т.ч. дополнительную;

- выполнение практико-ориентированного задания включает постановку задачи, выбор способа решения задания, разработку алгоритма практических действий, программы, рекомендаций, сценария и т. п.;

- если практико-ориентированное задание выдается по вариантам, то получить номер варианта исходных данных у преподавателя; если нет вариантов, то нужно подобрать исходные данные самостоятельно, используя различные источники информации;

- для выполнения практико-ориентированного задания может использоваться метод малых групп. Работа в малых группах предполагает решение определенных образовательных задач в рамках небольших групп с последующим обсуждением полученных результатов. Этот метод развивает навыки сотрудничества, достижения компромиссного решения, аналитические способности.

ПОДГОТОВКА ДОКЛАДА

Одной из форм текущего контроля является доклад, который представляет собой продукт самостоятельной работы студента.

Доклад – это публичное выступление по представлению полученных результатов решения определенной учебно-практической, учебно-исследовательской или научной темы.

Как правило, в основу доклада ложится анализ литературы по проблеме. Он должен носить характер краткого, но в то же время глубоко аргументированного устного сообщения. В нем студент должен, по возможности, полно осветить различные точки зрения на проблему, выразить собственное мнение, сделать критический анализ теоретического и практического материала.

Подготовка доклада является обязательной для обучающихся, если доклад указан в перечне форм текущего контроля успеваемости в рабочей программе дисциплины.

Доклад должен быть рассчитан на 7-10 минут. Как правило, предполагает подготовку презентации.

Презентация (от англ. «presentation» - представление) - это набор цветных слайдов на определенную тему, который хранится в файле специального формата с расширением PP.

Целью презентации - донести до целевой аудитории полноценную информацию об объекте презентации, изложенной в докладе, в удобной форме.

Перечень примерных тем докладов представлен в рабочей программе дисциплины, он выдается обучающимся заблаговременно вместе с методическими указаниями по подготовке. Темы могут распределяться студентами самостоятельно (по желанию), а также закрепляться преподавателем дисциплины.

При подготовке доклада обучающийся должен продемонстрировать умение самостоятельного изучения отдельных вопросов, структурирования основных положений рассматриваемых проблем, публичного выступления, позиционирования себя перед коллективом, навыки работы с библиографическими источниками и оформления научных текстов.

В ходе подготовки к докладу, обучающемуся необходимо:

- выбрать тему и определить цель выступления.

Для этого, остановитесь на теме, которая вызывает у Вас больший интерес; определите цель выступления; подумайте, достаточно ли вы знаете по выбранной теме или проблеме и сможете ли найти необходимый материал;

- осуществить сбор материала к выступлению.

Начинайте подготовку к докладу заранее; обращайтесь к справочникам, энциклопедиям, научной литературе по данной проблеме; записывайте необходимую информацию на отдельных листах или тетради;

- организовать работу с литературой.

При подборе литературы по интересующей теме определить конкретную цель поиска: что известно по данной теме? что хотелось бы узнать? для чего нужна эта информация? как ее можно использовать в практической работе?

- во время изучения литературы следует: записывать вопросы, которые возникают по мере ознакомления с источником, а также ключевые слова, мысли, суждения; представлять наглядные примеры из практики;
- обработать материал.

Учитывайте подготовку и интересы слушателей; излагайте правдивую информацию; все мысли должны быть взаимосвязаны между собой.

При подготовке доклада особо необходимо обратить внимание на следующее:

- подготовка доклада начинается с изучения источников, рекомендованных к соответствующему разделу дисциплины, а также специальной литературы для докладчика, список которой можно получить у преподавателя;
- важно также ознакомиться с имеющимися по данной теме монографиями, учебными пособиями, научными информационными статьями, опубликованными в периодической печати.

Относительно небольшой объем текста доклада, лимит времени, отведенного для публичного выступления, обуславливает потребность в тщательном отборе материала, умелом выделении главных положений в содержании доклада, использовании наиболее доказательных фактов и убедительных примеров, исключении повторений и многословия.

Решить эти задачи помогает составление развернутого плана.

План доклада должен содержать следующие главные компоненты: краткое вступление, вопросы и их основные тезисы, заключение, список литературы.

После составления плана можно приступить к написанию текста. Во вступлении важно показать актуальность проблемы, ее практическую значимость. При изложении вопросов темы раскрываются ее основные положения. Материал содержания вопросов полезно располагать в таком порядке: тезис; доказательство тезиса; вывод и т. д.

Тезис – это главное основополагающее утверждение. Он обосновывается путем привлечения необходимых цитат, цифрового материала, ссылок на статьи. При изложении содержания вопросов особое внимание должно быть обращено на раскрытие причинно-следственных связей, логическую последовательность тезисов, а также на формулирование окончательных выводов. Выводы должны быть краткими, точными, достаточно аргументированными всем содержанием доклада.

В процессе подготовки доклада студент может получить консультацию у преподавателя, а в случае необходимости уточнить отдельные положения.

Выступление

При подготовке к докладу перед аудиторией необходимо выбрать способ выступления:

- устное изложение с опорой на конспект (опорой могут также служить заранее подготовленные слайды);
- чтение подготовленного текста.

Чтение заранее написанного текста значительно уменьшает влияние выступления на аудиторию. Запоминание написанного текста заметно сковывает выступающего и привязывает к заранее составленному плану, не давая возможности откликнуться на реакцию аудитории.

Короткие фразы легче воспринимаются на слух, чем длинные.

Необходимо избегать сложных предложений, причастных и деепричастных оборотов. Излагая сложный вопрос, нужно постараться передать информацию по частям.

Слова в речи надо произносить четко и понятно, не надо говорить слишком быстро или, наоборот, растягивать слова. Надо произнести четко особенно ударную гласную, что оказывает наибольшее влияние на разборчивость речи.

Пауза в устной речи выполняет ту же роль, что знаки препинания в письменной. После сложных выводов или длинных предложений необходимо сделать паузу, чтобы слушатели могли вдуматься в сказанное или правильно понять сделанные выводы. Если выступающий хочет, чтобы его понимали, то не следует говорить без паузы дольше, чем пять с половиной секунд.

Особое место в выступлении занимает обращение к аудитории. Известно, что обращение к собеседнику по имени создает более доверительный контекст деловой беседы. При публичном выступлении также можно использовать подобные приемы. Так, косвенными обращениями могут служить такие выражения, как «Как Вам известно», «Уверен, что Вас это не оставит равнодушными». Выступающий показывает, что слушатели интересны ему, а это самый простой путь достижения взаимопонимания.

Во время выступления важно постоянно контролировать реакцию слушателей. Внимательность и наблюдательность в сочетании с опытом позволяют оратору уловить настроение публики. Возможно, рассмотрение некоторых вопросов придется сократить или вовсе отказаться от них.

После выступления нужно быть готовым к ответам на возникшие у аудитории вопросы.

Стоит обратить внимание на вербальные и невербальные составляющие общения. Небрежность в жестах недопустима. Жесты могут быть приглашающими, отрицающими, вопросительными, они могут подчеркнуть нюансы выступления.

Презентация

Презентация наглядно сопровождает выступление.

Этапы работы над презентацией могут быть следующими:

- осмыслите тему, выделите вопросы, которые должны быть освещены в рамках данной темы;
- составьте тезисы собранного материала. Подумайте, какая часть информации может быть подкреплена или полностью заменена изображениями, какую информацию можно представить в виде схем;
- подберите иллюстративный материал к презентации: фотографии, рисунки, фрагменты художественных и документальных фильмов, материалы кинохроники, разработайте необходимые схемы;
- подготовленный материал систематизируйте и «упакуйте» в отдельные блоки, которые будут состоять из собственно текста (небольшого по объему), схем, графиков, таблиц и т.д.;
- создайте слайды презентации в соответствии с необходимыми требованиями;
- просмотрите презентацию, оцените ее наглядность, доступность, соответствие языковым нормам.

Требования к оформлению презентации

Компьютерную презентацию, сопровождающую выступление докладчика, удобнее всего подготовить в программе MS Power Point.

Презентация как документ представляет собой последовательность сменяющих друг друга слайдов. Чаще всего демонстрация презентации проецируется на большом экране, реже – раздается собравшимся как печатный материал.

Количество слайдов должно быть пропорционально содержанию и продолжительности выступления (например, для 5-минутного выступления рекомендуется использовать не более 10 слайдов).

На первом слайде обязательно представляется тема выступления и сведения об авторах.

Следующие слайды можно подготовить, используя две различные стратегии их подготовки:

1-я стратегия: на слайды выносятся опорный конспект выступления и ключевые слова с тем, чтобы пользоваться ими как планом для выступления. В этом случае к слайдам предъявляются следующие требования:

- объем текста на слайде – не больше 7 строк;
- маркированный/нумерованный список содержит не более 7 элементов;
- отсутствуют знаки пунктуации в конце строк в маркированных и нумерованных списках;
- значимая информация выделяется с помощью цвета, кегля, эффектов анимации.

Особо внимательно необходимо проверить текст на отсутствие ошибок и опечаток. Основная ошибка при выборе данной стратегии состоит в том, что выступающие заменяют свою речь чтением текста со слайдов.

2-я стратегия: на слайды помещается фактический материал (таблицы, графики, фотографии и пр.), который является уместным и достаточным средством наглядности, помогает в раскрытии стержневой идеи выступления. В этом случае к слайдам предъявляются следующие требования:

- выбранные средства визуализации информации (таблицы, схемы, графики и т. д.) соответствуют содержанию;
- использованы иллюстрации хорошего качества (высокого разрешения), с четким изображением (как правило, никто из присутствующих не заинтересован вчитываться в текст на ваших слайдах и всматриваться в мелкие иллюстрации).

Максимальное количество графической информации на одном слайде – 2 рисунка (фотографии, схемы и т.д.) с текстовыми комментариями (не более 2 строк к каждому). Наиболее важная информация должна располагаться в центре экрана.

Обычный слайд, без эффектов анимации, должен демонстрироваться на экране не менее 10 - 15 секунд. За меньшее время аудитория не успеет осознать содержание слайда.

Слайд с анимацией в среднем должен находиться на экране не меньше 40 – 60 секунд (без учета времени на случайно возникшее обсуждение). В связи с этим лучше настроить презентацию не на автоматический показ, а на смену слайдов самим докладчиком.

Особо тщательно необходимо отнестись к оформлению презентации. Для всех слайдов презентации по возможности необходимо использовать один и тот же шаблон оформления, кегль – для заголовков - не меньше 24 пунктов, для информации - не менее 18.

В презентациях не принято ставить переносы в словах.

Наилучшей цветовой гаммой для презентации являются контрастные цвета фона и текста (белый фон – черный текст; темно-синий фон – светло-желтый текст и т. д.).

Лучше не смешивать разные типы шрифтов в одной презентации.

Рекомендуется не злоупотреблять прописными буквами (они читаются хуже).

ПОДГОТОВКА К ПРОМЕЖУТОЧНОЙ АТТЕСТАЦИИ

При подготовке к *зачету* по дисциплине «*Управление внешнеэкономической деятельностью*» обучающемуся рекомендуется:

1. повторить пройденный материал и ответить на вопросы, используя конспект и материалы лекций. Если по каким-либо вопросам у студента недостаточно информации в лекционных материалах, то необходимо получить информацию из раздаточных материалов и/или учебников (литературы), рекомендованных для изучения дисциплины «*Управление внешнеэкономической деятельностью*».

Целесообразно также дополнить конспект лекций наиболее существенными и важными тезисами для рассматриваемого вопроса;

2. при изучении основных и дополнительных источников информации в рамках выполнения заданий на *зачете* особое внимание необходимо уделять схемам, рисункам, графикам и другим иллюстрациям, так как подобные графические материалы, как правило, в наглядной форме отражают главное содержание изучаемого вопроса;

3. при изучении основных и дополнительных источников информации в рамках выполнения заданий на *зачете* (в случаях, когда отсутствует иллюстративный материал) особое внимание необходимо обращать на наличие в тексте словосочетаний вида «во-первых», «во-вторых» и т.д., а также дефисов и перечислений (цифровых или буквенных), так как эти признаки, как правило, позволяют структурировать ответ на предложенное задание.

Подобную текстовую структуризацию материала слушатель может трансформировать в рисунки, схемы и т. п. для более краткого, наглядного и удобного восприятия (иллюстрации целесообразно отразить в конспекте лекций – это позволит оперативно и быстро найти, в случае необходимости, соответствующую информацию);

4. следует также обращать внимание при изучении материала для подготовки к *зачету* на словосочетания вида «таким образом», «подводя итог сказанному» и т.п., так как это признаки выражения главных мыслей и выводов по изучаемому вопросу (пункту, разделу). В отдельных случаях выводы по теме (разделу, главе) позволяют полностью построить (восстановить, воссоздать) ответ на поставленный вопрос (задание), так как содержат в себе основные мысли и тезисы для ответа.

ВВЕДЕНИЕ

Данные методические рекомендации необходимы для студентов бакалавриата по направлению подготовки 38.03.02 – «Менеджмент» при организации самостоятельной работы по дисциплине «Управление качеством» в рамках подготовки и защиты контрольной работы.

В методических рекомендациях содержатся особенности организации подготовки контрольной работы в виде реферата, требования к его оформлению, а также порядок защиты и критерии оценки.

ОРГАНИЗАЦИЯ ПОДГОТОВКИ КОНТРОЛЬНОЙ РАБОТЫ (РЕФЕРАТА)

Общая характеристика реферата

Написание реферата практикуется в учебном процессе в целях приобретения студентом необходимой профессиональной подготовки, развития умения и навыков самостоятельного научного поиска: изучения литературы по выбранной теме, анализа различных источников и точек зрения, обобщения материала, выделения главного, формулирования выводов и т. п. С помощью реферата студент может глубже постигать наиболее сложные проблемы дисциплины, учиться лаконично излагать свои мысли, правильно оформлять работу, докладывать результаты своего труда.

В «Толковом словаре русского языка» дается следующее определение: **«реферат** – краткое изложение содержания книги, статьи, исследования, а также доклад с таким изложением».

Различают два вида реферата:

- *репродуктивный* – воспроизводит содержание первичного текста в форме реферата-конспекта или реферата-резюме. В реферате-конспекте содержится фактическая информация в обобщённом виде, иллюстрированный материал, различные сведения о методах исследования, результатах исследования и возможностях их применения. В реферате-резюме содержатся только основные положения данной темы;

- *продуктивный* – содержит творческое или критическое осмысление реферируемого источника и оформляются в форме реферата-доклада или реферата-обзора. В реферате-докладе, наряду с анализом информации первоисточника, дается объективная оценка проблемы, и он имеет развёрнутый характер. Реферат-обзор составляется на основе нескольких источников и в нем сопоставляются различные точки зрения по исследуемой проблеме.

Студент для изложения материала должен выбрать продуктивный вид реферата.

Выбор темы реферата

Студенту предоставляется право выбора темы реферата из рекомендованного преподавателем дисциплины списка. Выбор темы должен быть осознанным и обоснованным с точки зрения познавательных интересов автора, а также полноты освещения темы в имеющейся научной литературе.

Если интересующая тема отсутствует в рекомендованном списке, то по согласованию с преподавателем студенту предоставляется право самостоятельно предложить тему реферата, раскрывающую содержание изучаемой дисциплины. Тема не должна быть слишком общей и глобальной, так как небольшой объем работы (до 20-25 страниц без учёта приложений) не позволит раскрыть ее.

Начинать знакомство с избранной темой лучше всего с чтения обобщающих работ по данной проблеме, постепенно переходя к узкоспециальной литературе. При этом следует сразу же составлять библиографические выходные данные используемых источников (автор, название, место и год издания, издательство, страницы).

На основе анализа прочитанного и просмотренного материала по данной теме следует составить тезисы по основным смысловым блокам, с пометками, собственными суждениями и оценками. Предварительно подобранный в литературных источниках материал может превышать необходимый объем реферата.

Формулирование цели и составление плана реферата

Выбрав тему реферата и изучив литературу, необходимо сформулировать цель работы и составить план реферата.

Цель – это осознаваемый образ предвосхищаемого результата. Возможно, формулировка цели в ходе работы будет меняться, но изначально следует ее обозначить, чтобы ориентироваться на нее в ходе исследования. Формулирование цели реферата рекомендуется осуществлять при помощи глаголов: исследовать, изучить, проанализировать, систематизировать, осветить, изложить (представления, сведения), создать, рассмотреть, обобщить и т. д.

Определяясь с целью дальнейшей работы, параллельно необходимо думать над составлением плана, при этом четко соотносить цель и план работы. Правильно построенный план помогает систематизировать материал и обеспечить последовательность его изложения.

Наиболее традиционной является следующая **структура реферата**:

Титульный лист.

Оглавление (план, содержание).

Введение.

1. (полное наименование главы).

1.1. (полное название параграфа, пункта);

1.2. (полное название параграфа, пункта).

2. (полное наименование главы).

2.1. (полное название параграфа, пункта);

2.2. (полное название параграфа, пункта).

} Основная часть

Заключение (выводы).

Библиография (список использованной литературы).

Приложения (по усмотрению автора).

Титульный лист оформляется в соответствии с Приложением.

Оглавление (план, содержание) включает названия всех глав и параграфов (пунктов плана) реферата и номера страниц, указывающие их начало в тексте реферата.

Введение. В этой части реферата обосновывается актуальность выбранной темы, формулируются цель и задачи работы, указываются используемые материалы и дается их краткая характеристика с точки зрения полноты освещения избранной темы. Объем введения не должен превышать 1-1,5 страницы.

Основная часть реферата может быть представлена двумя или тремя главами, которые могут включать 2-3 параграфа (пункта).

Здесь достаточно полно и логично излагаются главные положения в используемых источниках, раскрываются все пункты плана с сохранением связи между ними и последовательности перехода от одного к другому.

Автор должен следить за тем, чтобы изложение материала точно соответствовало цели и названию главы (параграфа). Материал в реферате рекомендуется излагать своими словами, не допуская дословного переписывания из литературных источников. В тексте обязательны ссылки на первоисточники, т. е. на тех авторов, у которых взят данный материал в виде мысли, идеи, вывода, числовых данных, таблиц, графиков, иллюстраций и пр.

Работа должна быть написана грамотным литературным языком. Сокращение слов в тексте не допускается, кроме общеизвестных сокращений и аббревиатуры. Каждый раздел рекомендуется заканчивать кратким выводом.

Заключение (выводы). В этой части обобщается изложенный в основной части материал, формулируются общие выводы, указывается, что нового лично для себя вынес автор реферата из работы над ним. Выводы делаются с учетом опубликованных в литературе различных точек зрения по проблеме, рассматриваемой в реферате, сопоставления их и личного мнения автора реферата. Заключение по объему не должно превышать 1,5-2 страниц.

Библиография (список использованной литературы) – здесь указывается реально использованная для написания реферата литература, периодические издания и электронные источники информации. Список составляется согласно правилам библиографического описания.

Приложения могут включать графики, таблицы, расчеты.

ТРЕБОВАНИЯ К ОФОРМЛЕНИЮ РЕФЕРАТА

Общие требования к оформлению реферата

Рефераты, как правило, требуют изучения и анализа значительного объема статистического материала, формул, графиков и т. п. В силу этого особое значение приобретает правильное оформление результатов проделанной работы.

Текст реферата должен быть подготовлен в печатном виде. Исправления и пометки не допускаются. Текст работы оформляется на листах формата А4, на одной стороне листа, с полями: левое – 25 мм, верхнее – 20 мм, правое – 15 мм и нижнее – 25 мм. При компьютерном наборе шрифт должен быть таким: тип шрифта Times New Roman, кегль 14, междустрочный интервал 1,5.

Рекомендуемый объем реферата – не менее 20 страниц. Титульный лист реферата оформляется студентом по образцу, данному в приложении 1.

Текст реферата должен быть разбит на разделы: главы, параграфы и т. д. Очередной раздел нужно начинать с нового листа.

Все страницы реферата должны быть пронумерованы. Номер страницы ставится снизу страницы, по центру. Первой страницей является титульный лист, но на ней номер страницы не ставится.

Таблицы

Таблицы по содержанию делятся на аналитические и неаналитические. Аналитические таблицы являются результатом обработки и анализа цифровых показателей. Как правило, после таких таблиц делается обобщение, которое вводится в текст словами: «таблица позволяет сделать вывод о том, что...», «таблица позволяет заключить, что...» и т. п.

В неаналитических таблицах обычно помещаются необработанные статистические данные, необходимые лишь для информации и констатации фактов.

Таблицы размещают после первого упоминания о них в тексте таким образом, чтобы их можно было читать без поворота работы или с поворотом по часовой стрелке.

Каждая таблица должна иметь нумерационный и тематический заголовок. Тематический заголовок располагается по центру таблицы, после нумерационного, размещенного в правой стороне листа и включающего надпись «Таблица» с указанием арабскими цифрами номера таблицы. Нумерация таблиц сквозная в пределах каждой главы. Номер таблицы состоит из двух цифр: первая указывает на номер главы, вторая – на номер таблицы в главе по порядку (например, «Таблица 2.2» – это значит, что представленная таблица вторая во второй главе).

Цифры в графах таблиц должны проставляться так, чтобы разряды чисел во всей графе были расположены один под другим. В одной графе количество десятичных знаков должно быть одинаковым. Если данные отсутствуют, то в графах ставят знак тире. Округление числовых значений величин до первого, второго и т. д. десятичного знака для

различных значений одного и того же наименования показателя должно быть одинаковым.

Таблицу с большим количеством строк допускается переносить на другую страницу, при этом заголовок таблицы помещают только над ее первой частью, а над переносимой частью пишут «Продолжение таблицы» или «Окончание таблицы». Если в работе несколько таблиц, то после слов «Продолжение» или «Окончание» указывают номер таблицы, а само слово «таблица» пишут сокращенно, например, «Продолжение табл. 1.1», «Окончание табл. 1.1».

На все таблицы в тексте реферата должны быть даны ссылки с указанием их порядкового номера, например: «...в табл. 2.2».

Формулы

Формулы – это комбинации математических знаков, выражающие какие-либо предложения.

Формулы, приводимые в реферате, должны быть наглядными, а обозначения, применяемые в них, соответствовать стандартам.

Пояснения значений символов и числовых коэффициентов следует приводить непосредственно под формулой, в той последовательности, в какой они даны в формуле. Значение каждого символа и числового коэффициента дается с новой строки. Первую строку объяснения начинают со слова «где» без двоеточия после него.

Формулы и уравнения следует выделять из текста свободными строками. Если уравнение не умещается в одну строку, оно должно быть перенесено после знака равенства (=) или после знака (+), минус (-), умножения (x) и деления (:).

Формулы нумеруют арабскими цифрами в пределах всей реферата или главы. В пределах реферата используют нумерацию формул одинарную, в пределах главы – двойную. Номер указывают с правой стороны листа на уровне формулы в круглых скобках.

В тексте ссылки на формулы приводятся с указанием их порядковых номеров, например: «...в формуле (2.2)» (второй формуле второй главы).

Иллюстрации

Иллюстрации позволяют наглядно представить явление или предмет такими, какими мы их зрительно воспринимаем, но без лишних деталей и подробностей.

Основными видами иллюстраций являются схемы, диаграммы и графики.

Схема – это изображение, передающее обычно с помощью условных обозначений и без соблюдения масштаба основную идею какого-либо устройства, предмета, сооружения или процесса и показывающее взаимосвязь их главных элементов.

Диаграмма – один из способов изображения зависимости между величинами. Наибольшее распространение получили линейные, столбиковые и секторные диаграммы.

Для построения линейных диаграмм используется координатное поле. По горизонтальной оси в изображенном масштабе откладывается время или факториальные признаки, на вертикальной – показатели на определенный момент (период) времени или размеры результативного независимого признака. Вершины ординат соединяются отрезками – в результате получается ломаная линия.

На столбиковых диаграммах данные изображаются в виде прямоугольников (столбиков) одинаковой ширины, расположенных вертикально или горизонтально. Длина (высота) прямоугольников пропорциональна изображенным ими величинам.

Секторная диаграмма представляет собой круг, разделенный на секторы, величины которых пропорциональны величинам частей изображаемого явления.

График – это результат обработки числовых данных. Он представляет собой условные изображения величин и их соотношений через геометрические фигуры, точки и линии.

Количество иллюстраций в работе должно быть достаточным для пояснения излагаемого текста.

Иллюстрации обозначаются словом «Рис.» и располагаются после первой ссылки на них в тексте так, чтобы их было удобно рассматривать без поворота работы или с поворотом по часовой стрелке. Иллюстрации должны иметь номер и наименование, расположенные по центру, под ней. Иллюстрации нумеруются в пределах главы арабскими цифрами, например: «Рис. 1.1» (первый рисунок первой главы). Ссылки на иллюстрации в тексте реферата приводят с указанием их порядкового номера, например: «...на рис. 1.1».

При необходимости иллюстрации снабжаются поясняющими данными (подрисовочный текст).

Приложения

Приложение – это часть основного текста, которая имеет дополнительное (обычно справочное) значение, но, тем не менее, необходима для более полного освещения темы. По форме они могут представлять собой текст, таблицы, графики, карты. В приложении помещают вспомогательные материалы по рассматриваемой теме: инструкции, методики, положения, результаты промежуточных расчетов, типовые проекты, имеющие значительный объем, затрудняющий чтение и целостное восприятие текста. В этом случае в тексте приводятся основные выводы (результаты) и делается ссылка на приложение, содержащее соответствующую информацию. Каждое приложение должно начинаться с новой страницы. В правом верхнем углу листа пишут слово «Приложение» и указывают номер приложения. Если в реферате больше одного приложения, их нумеруют последовательно арабскими цифрами, например: «Приложение 1», «Приложение 2» и т. д.

Каждое приложение должно иметь заголовок, который помещают ниже слова «Приложение» над текстом приложения, по центру.

При ссылке на приложение в тексте реферата пишут сокращенно строчными буквами «прил.» и указывают номер приложения, например: «...в прил. 1».

Приложения оформляются как продолжение текстовой части реферата со сквозной нумерацией листов. Число страниц в приложении не лимитируется и не включается в общий объем страниц реферата.

Библиографический список

Библиографический список должен содержать перечень и описание только тех источников, которые были использованы при написании реферата.

В библиографическом списке должны быть представлены монографические издания отечественных и зарубежных авторов, материалы профессиональной периодической печати (экономических журналов, газет и еженедельников), законодательные и др. нормативно-правовые акты. При составлении списка необходимо обратить внимание на достижение оптимального соотношения между монографическими изданиями, характеризующими глубину теоретической подготовки автора, и периодикой, демонстрирующей владение современными экономическими данными.

Наиболее распространенным способом расположения наименований литературных источников является алфавитный. Работы одного автора перечисляются в алфавитном порядке их названий. Исследования на иностранных языках помещаются в порядке латинского алфавита после исследований на русском языке.

Ниже приводятся примеры библиографических описаний использованных источников.

Статья одного, двух или трех авторов из журнала

Соколова О.Г. Концептуальное обоснование разработки модели управления логистической системой горнодобывающего предприятия // Логистика и управление цепями поставок. 2019. № 2(91). С. 40–45.

Статья из журнала, написанная более чем тремя авторами

Разработка модели оптимального управления логистической системой в условиях неопределённости / В. А. Доровской, А. А. Железняк, О. В. Бабина [и др.] // Восточно-Европейский журнал передовых технологий. 2016. № ¼ (79). С. 4–9.

Книга, написанная одним, двумя или тремя авторами

Соколова О.Г., Стровский В.Е. Логистика: учебное пособие. Екатеринбург: Изд-во УГГУ, 2018. 136 с.

Книга, написанная более чем тремя авторами

Логистика: модели и методы: учеб. пособие / П.В. Попов [и др.]. М.: ИНФРА-М, 2017. 272 с.

Сборники

Актуальные проблемы экономики и управления: сборник научных статей. Екатеринбург: УГГУ, 2018. 235 с.

Статья из сборника

Соколова О.Г., Мочалова Л.А., Киселев Н.А. Обоснование необходимости логистического подхода к управлению на предприятиях минерально-сырьевого сектора экономики // Актуальные проблемы экономики и управления: сб. научных статей. Екатеринбург: УГГУ, 2018. С. 59–64.

Статья из газеты

Крашаков А. С. Будет ли обвал рубля // Аргументы и факты. 2011. № 9. С. 3.

Библиографические ссылки

Библиографические ссылки требуется приводить при цитировании, заимствовании материалов из других источников, упоминании или анализе работ того или иного автора, а также при необходимости адресовать читателя к трудам, в которых рассматривался данный вопрос.

Ссылки должны быть затекстовыми, с указанием номера соответствующего источника (на который автор ссылается в работе) в соответствии с библиографическим списком и соответствующей страницы.

Пример оформления затекстовой ссылки

Ссылка в тексте: «Под трансакцией понимается обмен какими-либо благами, услугами или информацией между двумя агентами» [10, С. 176].

В списке использованных источников:

10. *Сухарев О. С.* Институциональная экономика: учебник и практикум для бакалавриата и магистратуры /О.С. Сухарев. М.: Издательство Юрайт, 2016. 501 с.

ОРГАНИЗАЦИЯ ЗАЩИТЫ РЕФЕРАТА

Необходимо заранее подготовить тезисы выступления (план-конспект).

Порядок защиты реферата.

1. Краткое сообщение, характеризующее цель и задачи работы, ее актуальность, полученные результаты, вывод и предложения.

2. Ответы студента на вопросы преподавателя.

3. Отзыв руководителя-консультанта о ходе выполнения работы.

Советы студенту:

• Готовясь к защите реферата, вы должны вспомнить материал максимально подробно, и это должно найти отражение в схеме вашего ответа. Но тут же необходимо выделить главное, что наиболее важно для понимания материала в целом, иначе вы сможете проговорить все 15-20 минут и не раскрыть существа вопроса. Особенно строго следует отбирать примеры и иллюстрации.

- Вступление должно быть очень кратким – 1-2 фразы (если вы хотите подчеркнуть при этом важность и сложность данного вопроса, то не говорите, что он сложен и важен, а покажите его сложность и важность).

- Целесообразнее вначале показать свою схему раскрытия вопроса, а уж потом ее детализировать.

- Рассказывать будет легче, если вы представите себе, что объясняете материал очень способному и хорошо подготовленному человеку, который не знает именно этого раздела, и что при этом вам обязательно нужно доказать важность данного раздела и заинтересовать в его освоении.

- Строго следите за точностью своих выражений и правильностью употребления терминов.

- Не пытайтесь рассказать побольше за счет ускорения темпа, но и не мямлите.

- Не демонстрируйте излишнего волнения и не напрашивайтесь на сочувствие.

- Будьте особенно внимательны ко всем вопросам преподавателя, к малейшим его замечаниям. И уж ни в коем случае его не перебивайте!

- Не бойтесь дополнительных вопросов – чаще всего преподаватель использует их как один из способов помочь вам или сэкономить время. Если вас прервали, а при оценке ставят в вину пропуск важной части материала, не возмущайтесь, а покажите план своего ответа, где эта часть стоит несколько позже того, на чем вы были прерваны.

- Прежде чем отвечать на дополнительный вопрос, необходимо сначала правильно его понять. Для этого нужно хотя бы немного подумать, иногда переспросить, уточнить: правильно ли вы поняли поставленный вопрос. И при ответе следует соблюдать тот же принцип экономности мышления, а не высказывать без разбора все, что вы можете сказать.

- Будьте доброжелательны и тактичны, даже если к ответу вы не готовы (это вина не преподавателя, а ваша).

ТЕМЫ КОНТРОЛЬНОЙ РАБОТЫ (РЕФЕРАТА)

1. Управление качеством продукции на горных предприятиях.
2. Разработка системы качества на горнодобывающих предприятиях.
3. Анализ качества продукции на горнодобывающих предприятиях.
4. Роль менеджера по качеству в деятельности предприятия (организации).
5. Актуальность проблем управления качеством и конкурентоспособностью в условиях стабилизации экономического развития страны и интеграции в мировую экономику.
6. Сущность категории качества. Качество как объект управления. Функции и методы управления качеством.
7. Формы, методы и средства квалиметрии и их использование в управлении качеством. Области практического распространения квалиметрии.
8. Зарубежные модели систем управления качеством А. Фейгенбаума, Дж. Ван Эттингера-Ситтига, Дж. М. Джурана, Ф. Кросби, Дж. Деминга.
9. Национальные концепции управления качеством БИП, СБТ, КАНАРСПИ, НОРМ, КС УКП.
10. Системы менеджмента качества на основе международных стандартов.
11. Интегрированные системы менеджмента качества.
12. Международные стандарты ИСО серии 14000 в управлении качеством окружающей среды предприятия.
13. Сущность концепции Всеобщего управления качеством (TQM). Принципы TQM.
14. Связь TQM с критериями и философией МС ИСО 9000 и ИСО 14000.

15. Реализация концепции TQM на предприятии: отечественный и зарубежный опыт.
16. Системы менеджмента качества на основе международных стандартов (МС) ИСО серии 9000. Системный и процессный подход. Политика и цели в области качества.
17. Основные положения МС ИСО 9001:2015 (ГОСТ Р ИСО 9001:2015). Документальное оформление системы качества в соответствии с МС ИСО 9001.
18. Основные положения ГОСТ Р ИСО 9001-2015 Системы менеджмента качества. Требования.
19. Основные положения ГОСТ Р ИСО 19011-2012 Руководящие указания по аудиту систем менеджмента.
20. Современные тенденции в развитии методов и средств управления качеством и конкурентоспособностью.
21. «Семь инструментов» управления качеством. FMEA-анализ. Технологии Развертывания Функции Качества (QFD).
22. Методы CRM – (управление отношениями с потребителями).
23. CALS-технологии – (информационная поддержка жизненного цикла продукции) в обеспечении качества.
24. Стратегия «шесть сигм» (стратегия прорыва повышения рентабельности) в управлении конкурентоспособностью.
25. Статистические методы контроля качества.
26. Функционально-стоимостной анализ, сбалансированная система показателей.
27. ФЗ «О техническом регулировании». Технические регламенты: цели принятия, содержание и применение. Виды технических регламентов: общие и специальные. Государственный контроль и надзор за соблюдением требований технических регламентов.
28. Стандартизация: понятие, цели и принципы. Документы в области стандартизации. Организация работ по стандартизации в РФ.
29. Международные организации по стандартизации. Международная организация по стандартизации (ИСО). Международная электротехническая комиссия (МЭК). Европейская экономическая комиссия ООН (ЕЭК ООН). Всемирная организация здравоохранения (ВОЗ). Продовольственная и сельскохозяйственная организация ООН (ФАО). Комиссия «Кодекс Алиментариус». Региональная организации по стандартизации. Европейский комитет по стандартизации (СЕН), Европейский комитет по стандартизации в электротехнике (СЕНЭЛЭК). Стандартизация в СНГ.
30. Подтверждение соответствия: цели, принципы, формы. Добровольное и обязательное подтверждение соответствия. Декларирование соответствия. Обязательная сертификация.
31. Особенности сертификации продукции и систем менеджмента качества. Гигиеническая оценка соответствия. Экологическая сертификация.
32. Сертификация на международном и региональных уровнях. Сертификация в зарубежных странах.

МЕТОДИКА ОЦЕНКИ КОНТРОЛЬНОЙ РАБОТЫ (РЕФЕРАТА)

Проверяемые компетенции: ПК-1.3, ПК-1.5

Знать:

- основные понятия, сущность качества и управления качеством;
- отечественный и зарубежный опыт управления качеством;
- системы управления качеством;
- показатели качества и их классификацию;
- роль стандартов в управлении качеством;

- организационно-правовые основы стандартизации и управления качеством;
- основные понятия, цели и принципы сертификации; нормативные документы по сертификации;

- виды и источники возникновения затрат на качество.

Уметь:

- анализировать экономические проблемы и процессы;
- ставить цели и формулировать задачи, связанные с реализацией функций управления качеством;

- использовать методы определения показателей качества;

- выбирать наиболее эффективные схемы сертификации;

- обосновывать решения в сфере управления затратами на качество;

- определять эффект от повышения качества;

- использовать стандарты для повышения эффективности экономики качества;

Владеть:

- навыками самостоятельного приобретения знаний в области управления качеством;

- методами управления затратами на качество;

- современной вычислительной техникой и информационными технологиями для решения аналитических и исследовательских задач;

- статистическими методами управления качеством;

- методами определения показателей качества и испытания продукции;

- методами учета затрат на качество.

Критерии оценивания:

достижение поставленной цели и задач исследования (новизна и актуальность поставленных в реферате проблем, правильность формулирования цели, определения задач исследования, правильность выбора методов решения задач и реализации цели; соответствие выводов решаемым задачам, поставленной цели, убедительность выводов);

уровень эрудированности автора по изученной теме (знание автором состояния изучаемой проблематики, цитирование источников, степень использования в работе результатов исследований);

личные заслуги автора реферата (новые знания, которые получены помимо основной образовательной программы, новизна материала и рассмотренной проблемы, научное значение исследуемого вопроса);

культура письменного изложения материала (логичность подачи материала, грамотность автора);

культура оформления материалов работы (соответствие реферата всем стандартным требованиям);

знания и умения на уровне требований стандарта данной дисциплины: знание фактического материала, усвоение общих понятий и идей;

степень обоснованности аргументов и обобщений (полнота, глубина, всестороннее раскрытие темы, корректность аргументации и системы доказательств, характер и достоверность примеров, иллюстративного материала, наличие знаний интегрированного характера, способность к обобщению);

качество и ценность полученных результатов (степень завершенности реферативного исследования, спорность или однозначность выводов);

- использование профессиональной терминологии;

- использование литературных источников.

Образец оформления титульного листа контрольной работы (реферата)

МИНОБРНАУКИ РОССИИ
Федеральное государственное бюджетное образовательное учреждение
высшего образования
«Уральский государственный горный университет»

Инженерно-экономический факультет

Кафедра экономики и менеджмента

КОНТРОЛЬНАЯ РАБОТА (РЕФЕРАТ)

по дисциплине
«Управление качеством»

на тему:

**УПРАВЛЕНИЕ КАЧЕСТВОМ ПРОДУКЦИИ
НА ГОРНОДОБЫВАЮЩИХ ПРЕДПРИЯТИЯХ**

Руководитель:
Соколова О.Г.
Студент гр. М-21
Артёмова Елена Юрьевна

Екатеринбург – 2021

МИНОБРНАУКИ РОССИИ

ФГБОУ ВО «Уральский государственный горный университет»



МЕТОДИЧЕСКИЕ УКАЗАНИЯ ПО ОРГАНИЗАЦИИ САМОСТОЯТЕЛЬНОЙ РАБОТЫ И ЗАДАНИЯ ДЛЯ ОБУЧАЮЩИХСЯ

УПРАВЛЕНИЕ КАЧЕСТВОМ

Направление подготовки
38.03.02 Менеджмент

Профиль
Производственный менеджмент

квалификация выпускника: **бакалавр**

Автор: Соколова О.Г., доцент, к.э.н.

Одобрены на заседании кафедры

Экономики и менеджмента

(название кафедры)

Зав. кафедрой

(подпись)

Мочалова Л.А.

(Фамилия И.О.)

Протокол № 1 от 09.09.2021

(Дата)

Рассмотрены методической комиссией

Инженерно-экономического факультета

(название факультета)

Председатель

(подпись)

Мочалова Л.А.

(Фамилия И.О.)

Протокол № 1 от 29.09.2021

(Дата)

Екатеринбург

СОДЕРЖАНИЕ

ВВЕДЕНИЕ.....	3
ВОПРОСЫ ДЛЯ САМОПРОВЕРКИ.....	6
ОСНОВНЫЕ КАТЕГОРИИ ДИСЦИПЛИНЫ.....	8
САМООРГАНИЗАЦИЯ РАБОТЫ С ЛИТЕРАТУРОЙ.....	10
ПОДГОТОВКА ДОКЛАДА С ПРЕЗЕНТАЦИЕЙ.....	14
ПОДГОТОВКА К ПРАКТИКО-ОРИЕНТИРОВАННЫМ ЗАДАНИЯМ.....	19
ПОДГОТОВКА К ТЕСТИРОВАНИЮ.....	21
ПОДГОТОВКА К ПРОМЕЖУТОЧНОЙ АТТЕСТАЦИИ.....	22

ВВЕДЕНИЕ

Самостоятельная работа в высшем учебном заведении - это часть учебного процесса, метод обучения, прием учебно-познавательной деятельности, комплексная целевая стандартизованная учебная деятельность с запланированными видом, типом, формами контроля.

Самостоятельная работа представляет собой плановую деятельность обучающихся по поручению и под методическим руководством преподавателя.

Целью самостоятельной работы студентов является закрепление тех знаний, которые они получили на аудиторных занятиях, а также способствование развитию у студентов творческих навыков, инициативы, умению организовать свое время.

Самостоятельная работа реализует следующие задачи:

- предполагает освоение курса дисциплины;
- помогает освоению навыков учебной и научной работы;
- способствует осознанию ответственности процесса познания;
- способствует углублению и пополнению знаний студентов, освоению ими навыков и умений;
- формирует интерес к познавательным действиям, освоению методов и приемов познавательного процесса,
- создает условия для творческой и научной деятельности обучающихся;
- способствует развитию у студентов таких личных качеств, как целеустремленность, заинтересованность, исследование нового.

Самостоятельная работа обучающегося выполняет следующие функции:

- развивающую (повышение культуры умственного труда, приобщение к творческим видам деятельности, обогащение интеллектуальных способностей студентов);
- информационно-обучающую (учебная деятельность студентов на аудиторных занятиях, неподкрепленная самостоятельной работой, становится мало результативной);
- ориентирующую и стимулирующую (процессу обучения придается ускорение и мотивация);
- воспитательную (формируются и развиваются профессиональные качества бакалавра и гражданина);
- исследовательскую (новый уровень профессионально-творческого мышления).

Организация самостоятельной работы студентов должна опираться на определенные требования, а, именно:

- сложность осваиваемых знаний должна соответствовать уровню развития студентов;
- стандартизация заданий в соответствии с логической системой курса дисциплины;
- объем задания должен соответствовать уровню студента;
- задания должны быть адаптированными к уровню студентов.

Содержание самостоятельной работы студентов представляет собой, с одной стороны, совокупность теоретических и практических учебных заданий, которые должен выполнить студент в процессе обучения, объект его деятельности; с другой стороны - это способ деятельности студента по выполнению соответствующего теоретического или практического учебного задания.

Свое внешнее выражение содержание самостоятельной работы студентов находит во всех организационных формах аудиторной и внеаудиторной деятельности, в ходе самостоятельного выполнения различных заданий.

Функциональное предназначение самостоятельной работы студентов в процессе лекций, практических занятий по овладению специальными знаниями заключается в самостоятельном прочтении, просмотре, прослушивании, наблюдении, конспектировании, осмыслении, запоминании и воспроизведении определенной информации. Цель и планирование самостоятельной работы студента определяет преподаватель. Вся информация осуществляется на основе ее воспроизведения.

Так как самостоятельная работа тесно связана с учебным процессом, ее необходимо рассматривать в двух аспектах:

1. аудиторная самостоятельная работа - лекционные, практические занятия;

2. внеаудиторная самостоятельная работа – дополнение лекционных материалов, подготовка к практическим занятиям, подготовка к участию в деловых играх и дискуссиях, выполнение письменных домашних заданий, Контрольных работ (рефератов и т.п.) и курсовых работ (проектов), докладов и др.

Основные формы организации самостоятельной работы студентов определяются следующими параметрами:

- содержание учебной дисциплины;
- уровень образования и степень подготовленности студентов;
- необходимость упорядочения нагрузки студентов при самостоятельной работе.

Таким образом, самостоятельная работа студентов является важнейшей составной частью процесса обучения.

Методические указания по организации самостоятельной работы и задания для обучающихся по дисциплине «*Управление качеством*» обращают внимание студента на главное, существенное в изучаемой дисциплине, помогают выработать умение анализировать явления и факты, связывать теоретические положения с практикой, а также облегчают подготовку к выполнению *контрольной работы* и сдаче *зачета*.

Настоящие методические указания позволят студентам самостоятельно овладеть фундаментальными знаниями, профессиональными умениями и навыками деятельности по профилю подготовки, опытом творческой и исследовательской деятельности, и направлены на формирование компетенций, предусмотренных учебным планом поданному профилю.

Видами самостоятельной работы обучающихся по дисциплине «*Управление качеством*» являются:

- повторение материала лекций;
- самостоятельное изучение тем курса (в т. ч. рассмотрение основных категорий дисциплины, работа с литературой);
- ответы на вопросы для самопроверки (самоконтроля);
- подготовка к практическим (семинарским) занятиям (в т. ч. подготовка доклада с презентацией);
- подготовка к тестированию;
- выполнение самостоятельного письменного домашнего задания (практико-ориентированного задания);
- подготовка контрольной работы (реферата);
- подготовка к зачету.

В методических указаниях представлены материалы для самостоятельной работы и рекомендации по организации отдельных её видов.

ВОПРОСЫ ДЛЯ САМОПРОВЕРКИ

Тема 1. Качество как экономическая категория

1. Что изучает наука «Управление качеством»?
2. В чем заключается сущность качества и управления им?
3. Каково социально-экономическое значение управления качеством продукции на предприятии?

Тема 2. История развития теории и практики в области управления качеством

1. Что означает понятие «система менеджмента качества»?
2. В чем состоит отечественный опыт управления качеством продукции?
3. В чем заключаются особенности разработки системного подхода к управлению качеством продукции на отечественных предприятиях?
4. Охарактеризуйте опыт управления качеством в США, Японии.
5. Охарактеризуйте Европейский опыт управления качеством.

Тема 3. Квалиметрия и управление качеством

1. Что такое квалиметрия? Назовите основные положения квалиметрии.
2. Дайте характеристику квалиметрии как науки, ее роль, методы и области практического применения.
3. Что такое показатель качества?
4. Какие группы показателей качества вы знаете?
5. Какие методы определения показателей качества вы знаете?
6. В чем особенность статистических методов управления качеством?

Тема 4. Стандартизация в управлении качеством

1. Какова роль стандартизации в управлении качеством?
2. В чем заключается роль стандартов в управлении качеством.
3. Охарактеризуйте организационно-правовые основы стандартизации и управления качеством.
4. Охарактеризуйте структуру и содержание Закона Российской Федерации «О стандартизации».
5. Что собой представляет международная стандартизация в развитии международной торговли и сотрудничества?
6. Что собой представляют международные стандарты ИСО серии 9000 на системы качества?

Тема 5. Основы сертификации

1. Каковы основные цели и принципы сертификации?
2. Какие нормативные документы по сертификации вы знаете?
3. Охарактеризуйте структуру и содержание Закона Российской Федерации «О сертификации продукции и услуг».
4. Назовите основные элементы системы сертификации РФ.
5. Охарактеризуйте участников системы сертификации РФ.
6. Какие основные схемы сертификации систем качества, производства и продукции вы знаете?

Тема 6. Экономические аспекты управления качеством

1. По каким признакам классифицируются затраты на качество?
2. Дайте определение затрат на обеспечение качества.
3. Дайте определение затрат вследствие несоответствия.
4. Назовите примеры затрат на предупреждение.
5. Назовите примеры затрат, связанных с внутренними несоответствиями.
6. Назовите примеры затрат, связанных с внешними несоответствиями.
7. Из каких видов затрат складываются неустраняемые затраты?
8. Какова цель применения метода функционально-стоимостного анализа?
9. Какие методы учета затрат на качество вы знаете?
10. Какие виды эффекта от повышения качества вы можете назвать?

ОСНОВНЫЕ КАТЕГОРИИ ДИСЦИПЛИНЫ

Тема 1. Качество как экономическая категория

1. качество
2. управление качеством
3. планирование качества
4. повышение качества
5. уровень качества
6. конкурентоспособность

Тема 2. История развития теории и практики в области управления качеством

1. система
2. система менеджмента качества
3. политика в области качества
4. система СБТ
5. система БИП
6. система НОРМ
7. система КАНАРСПИ
8. система КС УКП
9. концепция TQM
10. цикл PDCA

Тема 3. Квалиметрия и управление качеством

1. квалиметрия
2. показатель качества
3. показатели надежности
4. показатели безопасности
5. показатели экологичности
6. показатели экономного использования
7. показатели эргономические
8. показатели технологичности
9. показатели транспортабельности
10. показатели стандартизации и унификации
11. дифференциальный метод
12. комплексный метод

Тема 4. Стандартизация в управлении качеством

1. стандартизация
2. стандарт

3. ИСО
4. Закон Российской Федерации «О стандартизации»

Тема 5. Основы сертификации

1. сертификация
2. сертификат соответствия
3. знак соответствия
4. Закон Российской Федерации «О сертификации продукции и услуг».
5. схемы сертификации
6. орган по сертификации
7. аудит

Тема 6. Экономические аспекты управления качеством

11. затраты на качество
12. затраты на обеспечение качества
13. затраты вследствие несоответствия
14. затраты на предупреждение
15. затраты, связанные с внутренними несоответствиями
16. затраты, связанные с внешними несоответствиями
17. функционально-стоимостной анализ
18. учет затрат
19. эффективность
20. результативность

САМООРГАНИЗАЦИЯ РАБОТЫ С ЛИТЕРАТУРОЙ

Самостоятельное изучение тем курса осуществляется на основе списка рекомендуемой литературы к дисциплине. При работе с книгой необходимо научиться правильно ее читать, вести записи. Самостоятельная работа с учебными и научными изданиями профессиональной и общекультурной тематики – это важнейшее условие формирования научного способа познания.

Основные приемы работы с литературой можно свести к следующим:

- составить перечень книг, с которыми следует познакомиться;
- перечень должен быть систематизированным (что необходимо для семинаров, что для экзаменов, что пригодится для написания курсовых и выпускных квалификационных работ (ВКР), а что выходит за рамки официальной учебной деятельности, и расширяет общую культуру);
- обязательно выписывать все выходные данные по каждой книге (при написании курсовых и выпускных квалификационных работ это позволит экономить время);
- определить, какие книги (или какие главы книг) следует прочитать более внимательно, а какие – просто просмотреть;
- при составлении перечней литературы следует посоветоваться с преподавателями и руководителями ВКР, которые помогут сориентироваться, на что стоит обратить большее внимание, а на что вообще не стоит тратить время;
- все прочитанные монографии, учебники и научные статьи следует конспектировать, но это не означает, что надо конспектировать «все подряд»: можно выписывать кратко основные идеи автора и иногда приводить наиболее яркие и показательные цитаты (с указанием страниц);
- если книга – собственная, то допускается делать на полях книги краткие пометки или же в конце книги, на пустых страницах просто сделать свой «предметный указатель», где отмечаются наиболее интересные мысли и обязательно указываются страницы в тексте автора;
- следует выработать способность «воспринимать» сложные тексты; для этого лучший прием – научиться «читать медленно», когда понятно каждое прочитанное слово (а если слово незнакомое, то либо с помощью словаря, либо с помощью преподавателя обязательно его узнать). Таким образом, чтение текста является частью познавательной деятельности. Ее цель – извлечение из текста необходимой информации.

От того, насколько осознанна читающим собственная внутренняя установка при обращении к печатному слову (найти нужные сведения, усвоить информацию полностью или частично, критически проанализировать материал и т.п.) во многом зависит эффективность осуществляемого действия. Грамотная работа с книгой, особенно если речь идет о научной литературе, предполагает соблюдение ряда правил, для овладения которыми необходимо настойчиво учиться. Это серьезный, кропотливый труд. Прежде всего, при такой работе невозможен формальный, поверхностный подход. Не механическое заучивание, не простое накопление цитат, выдержек, а

сознательное усвоение прочитанного, осмысление его, стремление дойти до сути – вот главное правило. Другое правило – соблюдение при работе над книгой определенной последовательности. Вначале следует ознакомиться с оглавлением, содержанием предисловия или введения. Это дает общую ориентировку, представление о структуре и вопросах, которые рассматриваются в книге.

Следующий этап – чтение. Первый раз целесообразно прочитать книгу с начала до конца, чтобы получить о ней цельное представление. При повторном чтении происходит постепенное глубокое осмысление каждой главы, критического материала и позитивного изложения; выделение основных идей, системы аргументов, наиболее ярких примеров и т.д. Непременным правилом чтения должно быть выяснение незнакомых слов, терминов, выражений, неизвестных имен, названий. Студентам с этой целью рекомендуется заводить специальные тетради или блокноты. Важная роль в связи с этим принадлежит библиографической подготовке студентов. Она включает в себя умение активно, быстро пользоваться научным аппаратом книги, справочными изданиями, каталогами, умение вести поиск необходимой информации, обрабатывать и систематизировать ее.

Выделяют четыре основные установки в чтении текста:

- информационно-поисковая (задача – найти, выделить искомую информацию);
- усваивающая (усилия читателя направлены на то, чтобы как можно полнее осознать и запомнить, как сами сведения, излагаемые автором, так и всю логику его рассуждений);
- аналитико-критическая (читатель стремится критически осмыслить материал, проанализировав его, определив свое отношение к нему);
- творческая (создает у читателя готовность в том или ином виде – как отправной пункт для своих рассуждений, как образ для действия по аналогии и т.п. – использовать суждения автора, ход его мыслей, результат наблюдения, разработанную методику, дополнить их, подвергнуть новой проверке).

С наличием различных установок обращения к тексту связано существование и нескольких видов чтения:

- библиографическое – просматривание карточек каталога, рекомендательных списков, сводных списков журналов и статей за год и т.п.;
- просмотрное – используется для поиска материалов, содержащих нужную информацию, обычно к нему прибегают сразу после работы со списками литературы и каталогами, в результате такого просмотра читатель устанавливает, какие из источников будут использованы в дальнейшей работе;
- ознакомительное – подразумевает сплошное, достаточно подробное прочтение отобранных статей, глав, отдельных страниц; цель – познакомиться с характером информации, узнать, какие вопросы вынесены автором на рассмотрение, провести сортировку материала;
- изучающее – предполагает доскональное освоение материала; в ходе такого чтения проявляется доверие читателя к автору, готовность принять

изложенную информацию, реализуется установка на предельно полное понимание материала;

- аналитико-критическое и творческое чтение – два вида чтения близкие между собой тем, что участвуют в решении исследовательских задач.

Первый из них предполагает направленный критический анализ, как самой информации, так и способов ее получения и подачи автором; второе – поиск тех суждений, фактов, по которым, или, в связи с которыми, читатель считает нужным высказать собственные мысли.

Из всех рассмотренных видов чтения основным для студентов является изучающее – именно оно позволяет в работе с учебной и научной литературой накапливать знания в различных областях. Вот почему именно этот вид чтения в рамках образовательной деятельности должен быть освоен в первую очередь. Кроме того, при овладении данным видом чтения формируются основные приемы, повышающие эффективность работы с текстом. Научная методика работы с литературой предусматривает также ведение записи прочитанного. Это позволяет привести в систему знания, полученные при чтении, сосредоточить внимание на главных положениях, зафиксировать, закрепить их в памяти, а при необходимости вновь обратиться к ним.

Основные виды систематизированной записи прочитанного:

Аннотирование – предельно краткое связное описание просмотренной или прочитанной книги (статьи), ее содержания, источников, характера и назначения.

Планирование – краткая логическая организация текста, раскрывающая содержание и структуру изучаемого материала.

Тезирование – лаконичное воспроизведение основных утверждений автора без привлечения фактического материала.

Цитирование – дословное выписывание из текста выдержек, извлечений, наиболее существенно отражающих ту или иную мысль автора.

Конспектирование – краткое и последовательное изложение содержания прочитанного. Конспект – сложный способ изложения содержания книги или статьи в логической последовательности. Конспект аккумулирует в себе предыдущие виды записи, позволяет всесторонне охватить содержание книги, статьи. Поэтому умение составлять план, тезисы, делать выписки и другие записи определяет и технологию составления конспекта.

Как правильно составлять конспект? Внимательно прочитайте текст. Уточните в справочной литературе непонятные слова. При записи не забудьте вынести справочные данные на поля конспекта. Выделите главное, составьте план, представляющий собой перечень заголовков, подзаголовков, вопросов, последовательно раскрываемых затем в конспекте. Это первый элемент конспекта. Вторым элементом конспекта являются тезисы. Тезис - это кратко сформулированное положение. Для лучшего усвоения и запоминания материала следует записывать тезисы своими словами. Тезисы, выдвигаемые в конспекте, нужно доказывать. Поэтому третий элемент конспекта - основные доводы, доказывающие истинность рассматриваемого тезиса. В конспекте

могут быть положения и примеры. Законспектируйте материал, четко следуя пунктам плана. При конспектировании старайтесь выразить мысль своими словами. Записи следует вести четко, ясно. Грамотно записывайте цитаты. Цитируя, учитывайте лаконичность, значимость мысли. При оформлении конспекта необходимо стремиться к емкости каждого предложения. Мысли автора книги следует излагать кратко, заботясь о стиле и выразительности написанного. Число дополнительных элементов конспекта должно быть логически обоснованным, записи должны распределяться в определенной последовательности, отвечающей логической структуре произведения. Для уточнения и дополнения необходимо оставлять поля.

Конспектирование - наиболее сложный этап работы. Овладение навыками конспектирования требует от студента целеустремленности, повседневной самостоятельной работы. Конспект ускоряет повторение материала, экономит время при повторном, после определенного перерыва, обращении к уже знакомой работе. Учитывая индивидуальные особенности каждого студента, можно дать лишь некоторые, наиболее оправдавшие себя общие правила, с которыми преподаватель и обязан познакомить студентов:

1. Главное в конспекте не объем, а содержание. В нем должны быть отражены основные принципиальные положения источника, то новое, что внес его автор, основные методологические положения работы. Умение излагать мысли автора сжато, кратко и собственными словами приходит с опытом и знаниями. Но их накоплению помогает соблюдение одного важного правила – не торопиться записывать при первом же чтении, вносить в конспект лишь то, что стало ясным.

2. Форма ведения конспекта может быть самой разнообразной, она может изменяться, совершенствоваться. Но начинаться конспект всегда должен с указания полного наименования работы, фамилии автора, года и места издания; цитаты берутся в кавычки с обязательной ссылкой на страницу книги.

3. Конспект не должен быть «слепым», безликим, состоящим из сплошного текста. Особо важные места, яркие примеры выделяются цветным подчеркиванием, взятием в рамочку, оттенением, пометками на полях специальными знаками, чтобы можно было быстро найти нужное положение. Дополнительные материалы из других источников можно давать на полях, где записываются свои суждения, мысли, появившиеся уже после составления конспекта.

ПОДГОТОВКА ДОКЛАДА С ПРЕЗЕНТАЦИЕЙ

Одной из форм текущего контроля является доклад с презентацией, который представляет собой продукт самостоятельной работы студента.

Доклад с презентацией - это публичное выступление по представлению полученных результатов решения определенной учебно-практической, учебно-исследовательской или научной темы.

Как правило, в основу доклада ложится анализ литературы по проблеме. Он должен носить характер краткого, но в то же время глубоко аргументированного устного сообщения. В нем студент должен, по возможности, полно осветить различные точки зрения на проблему, выразить собственное мнение, сделать критический анализ теоретического и практического материала.

Подготовка доклада с презентацией является обязательной для обучающихся, если доклад презентацией указан в перечне форм текущего контроля успеваемости в рабочей программе дисциплины.

Доклад должен быть рассчитан на 7-10 минут.

Презентация (от англ. «presentation» - представление) - это набор цветных слайдов на определенную тему, который хранится в файле специального формата с расширением PP.

Целью презентации - донести до целевой аудитории полноценную информацию об объекте презентации, изложенной в докладе, в удобной форме.

Перечень примерных тем докладов с презентацией представлен в рабочей программе дисциплины, он выдается обучающимся заблаговременно вместе с методическими указаниями по подготовке. Темы могут распределяться студентами самостоятельно (по желанию), а также закрепляться преподавателем дисциплины.

При подготовке доклада с презентацией обучающийся должен продемонстрировать умение самостоятельного изучения отдельных вопросов, структурирования основных положений рассматриваемых проблем, публичного выступления, позиционирования себя перед коллективом, навыки работы с библиографическими источниками и оформления научных текстов.

В ходе подготовки к докладу с презентацией обучающемуся необходимо:

- выбрать тему и определить цель выступления.

Для этого, остановитесь на теме, которая вызывает у Вас больший интерес; определите цель выступления; подумайте, достаточно ли вы знаете по выбранной теме или проблеме и сможете ли найти необходимый материал;

- осуществить сбор материала к выступлению.

Начинайте подготовку к докладу заранее; обращайтесь к справочникам, энциклопедиям, научной литературе по данной проблеме; записывайте необходимую информацию на отдельных листах или тетради;

- организовать работу с литературой.

При подборе литературы по интересующей теме определить конкретную цель поиска: что известно по данной теме? что хотелось бы узнать? для чего нужна эта информация? как ее можно использовать в практической работе?

- во время изучения литературы следует: записывать вопросы, которые возникают по мере ознакомления с источником, а также ключевые слова, мысли, суждения; представлять наглядные примеры из практики;

- обработать материал.

Учитывайте подготовку и интересы слушателей; излагайте правдивую информацию; все мысли должны быть взаимосвязаны между собой.

При подготовке доклада с презентацией особо необходимо обратить внимание на следующее:

- подготовка доклада начинается с изучения источников, рекомендованных к соответствующему разделу дисциплины, а также специальной литературы для докладчика, список которой можно получить у преподавателя;

- важно также ознакомиться с имеющимися по данной теме монографиями, учебными пособиями, научными информационными статьями, опубликованными в периодической печати.

Относительно небольшой объем текста доклада, лимит времени, отведенного для публичного выступления, обуславливает потребность в тщательном отборе материала, умелом выделении главных положений в содержании доклада, использовании наиболее доказательных фактов и убедительных примеров, исключении повторений и многословия.

Решить эти задачи помогает составление развернутого плана.

План доклада должен содержать следующие главные компоненты: краткое вступление, вопросы и их основные тезисы, заключение, список литературы.

После составления плана можно приступить к написанию текста. Во вступлении важно показать актуальность проблемы, ее практическую значимость. При изложении вопросов темы раскрываются ее основные положения. Материал содержания вопросов полезно располагать в таком порядке: тезис; доказательство тезиса; вывод и т. д.

Тезис - это главное основополагающее утверждение. Он обосновывается путем привлечения необходимых цитат, цифрового материала, ссылок на статьи. При изложении содержания вопросов особое внимание должно быть обращено на раскрытие причинно-следственных связей, логическую последовательность тезисов, а также на формулирование окончательных выводов. Выводы должны быть краткими, точными, достаточно аргументированными всем содержанием доклада.

В процессе подготовки доклада студент может получить консультацию у преподавателя, а в случае необходимости уточнить отдельные положения.

Выступление

При подготовке к докладу перед аудиторией необходимо выбрать способ выступления:

- устное изложение с опорой на конспект (опорой могут также служить заранее подготовленные слайды);

- чтение подготовленного текста.

Чтение заранее написанного текста значительно уменьшает влияние выступления на аудиторию. Запоминание написанного текста заметно сковывает выступающего и привязывает к заранее составленному плану, не давая возможности откликаться на реакцию аудитории.

Короткие фразы легче воспринимаются на слух, чем длинные.

Необходимо избегать сложных предложений, причастных и деепричастных оборотов. Излагая сложный вопрос, нужно постараться передать информацию по частям.

Слова в речи надо произносить четко и понятно, не надо говорить слишком быстро или, наоборот, растягивать слова. Надо произнести четко особенно ударную гласную, что оказывает наибольшее влияние на разборчивость речи.

Пауза в устной речи выполняет ту же роль, что знаки препинания в письменной. После сложных выводов или длинных предложений необходимо сделать паузу, чтобы слушатели могли вдуматься в сказанное или правильно понять сделанные выводы. Если выступающий хочет, чтобы его понимали, то не следует говорить без паузы дольше, чем пять с половиной секунд.

Особое место в выступлении занимает обращение к аудитории. Известно, что обращение к собеседнику по имени создает более доверительный контекст деловой беседы. При публичном выступлении также можно использовать подобные приемы. Так, косвенными обращениями могут служить такие выражения, как «Как Вам известно», «Уверен, что Вас это не оставит равнодушными». Выступающий показывает, что слушатели интересны ему, а это самый простой путь достижения взаимопонимания.

Во время выступления важно постоянно контролировать реакцию слушателей. Внимательность и наблюдательность в сочетании с опытом позволяют оратору уловить настроение публики. Возможно, рассмотрение некоторых вопросов придется сократить или вовсе отказаться от них.

После выступления нужно быть готовым к ответам на возникшие у аудитории вопросы.

Стоит обратить внимание на вербальные и невербальные составляющие общения. Небрежность в жестах недопустима. Жесты могут быть приглашающими, отрицающими, вопросительными, они могут подчеркнуть нюансы выступления.

Презентация

Презентация наглядно сопровождает выступление.

Этапы работы над презентацией могут быть следующими:

- осмыслите тему, выделите вопросы, которые должны быть освещены в рамках данной темы;

- составьте тезисы собранного материала. Подумайте, какая часть информации может быть подкреплена или полностью заменена изображениями, какую информацию можно представить в виде схем;
- подберите иллюстративный материал к презентации: фотографии, рисунки, фрагменты художественных и документальных фильмов, материалы кинохроники, разработайте необходимые схемы;
- подготовленный материал систематизируйте и «упакуйте» в отдельные блоки, которые будут состоять из собственно текста (небольшого по объему), схем, графиков, таблиц и т.д.;
- создайте слайды презентации в соответствии с необходимыми требованиями;
- просмотрите презентацию, оцените ее наглядность, доступность, соответствие языковым нормам.

Требования к оформлению презентации

Компьютерную презентацию, сопровождающую выступление докладчика, удобнее всего подготовить в программе MS Power Point.

Презентация как документ представляет собой последовательность сменяющих друг друга слайдов. Чаще всего демонстрация презентации проецируется на большом экране, реже – раздается собравшимся как печатный материал.

Количество слайдов должно быть пропорционально содержанию и продолжительности выступления (например, для 5-минутного выступления рекомендуется использовать не более 10 слайдов).

На первом слайде обязательно представляется тема выступления и сведения об авторах.

Следующие слайды можно подготовить, используя две различные стратегии их подготовки:

1-я стратегия: на слайды выносятся опорный конспект выступления и ключевые слова с тем, чтобы пользоваться ими как планом для выступления. В этом случае к слайдам предъявляются следующие требования:

- объем текста на слайде – не больше 7 строк;
- маркированный/нумерованный список содержит не более 7 элементов;
- отсутствуют знаки пунктуации в конце строк в маркированных и нумерованных списках;
- значимая информация выделяется с помощью цвета, кегля, эффектов анимации.

Особо внимательно необходимо проверить текст на отсутствие ошибок и опечаток. Основная ошибка при выборе данной стратегии состоит в том, что выступающие заменяют свою речь чтением текста со слайдов.

2-я стратегия: на слайды помещается фактический материал (таблицы, графики, фотографии и пр.), который является уместным и достаточным сред-

ством наглядности, помогает в раскрытии стержневой идеи выступления. В этом случае к слайдам предъявляются следующие требования:

- выбранные средства визуализации информации (таблицы, схемы, графики и т. д.) соответствуют содержанию;
- использованы иллюстрации хорошего качества (высокого разрешения), с четким изображением (как правило, никто из присутствующих не заинтересован вчитываться в текст на ваших слайдах и всматриваться в мелкие иллюстрации).

Максимальное количество графической информации на одном слайде – 2 рисунка (фотографии, схемы и т.д.) с текстовыми комментариями (не более 2 строк к каждому). Наиболее важная информация должна располагаться в центре экрана.

Обычный слайд, без эффектов анимации, должен демонстрироваться на экране не менее 10 - 15 секунд. За меньшее время аудитория не успеет осознать содержание слайда.

Слайд с анимацией в среднем должен находиться на экране не меньше 40 – 60 секунд (без учета времени на случайно возникшее обсуждение). В связи с этим лучше настроить презентацию не на автоматический показ, а на смену слайдов самим докладчиком.

Особо тщательно необходимо отнестись к оформлению презентации. Для всех слайдов презентации по возможности необходимо использовать один и тот же шаблон оформления, кегль – для заголовков - не меньше 24 пунктов, для информации - не менее 18.

В презентациях не принято ставить переносы в словах.

Наилучшей цветовой гаммой для презентации являются контрастные цвета фона и текста (белый фон – черный текст; темно-синий фон – светло-желтый текст и т. д.).

Лучше не смешивать разные типы шрифтов в одной презентации.

Рекомендуется не злоупотреблять прописными буквами (они читаются хуже).

ПОДГОТОВКА К ПРАКТИКО-ОРИЕНТИРОВАННЫМ ЗАДАНИЯМ

Практико-ориентированные задания выступают средством формирования у студентов системы интегрированных умений и навыков, необходимых для освоения профессиональных компетенций. Это могут быть ситуации, требующие применения умений и навыков, специфичных для соответствующего профиля обучения (знания содержания предмета), ситуации, требующие организации деятельности, выбора её оптимальной структуры личностно-ориентированных ситуаций (нахождение нестандартного способа решения).

Кроме этого, они выступают средством формирования у студентов умений определять, разрабатывать и применять оптимальные методы решения профессиональных задач. Они строятся на основе ситуаций, возникающих на различных уровнях осуществления практики и формулируются в виде производственных поручений (заданий).

Под практико-ориентированными заданиями понимают задачи из окружающей действительности, связанные с формированием практических навыков, необходимых в повседневной жизни, в том числе с использованием элементов производственных процессов.

Цель практико-ориентированных заданий – приобретение умений и навыков практической деятельности по изучаемой дисциплине.

Задачи практико-ориентированных заданий:

- закрепление, углубление, расширение и детализация знаний студентов при решении конкретных задач;
- развитие познавательных способностей, самостоятельности мышления, творческой активности;
- овладение новыми методами и методиками изучения конкретной учебной дисциплины;
- обучение приемам решения практических задач;
- выработка способности логического осмысления полученных знаний для выполнения заданий;
- обеспечение рационального сочетания коллективной и индивидуальной форм обучения.

Важными отличительными особенностями практико-ориентированных задания от стандартных задач (предметных, межпредметных, прикладных) являются:

- значимость (познавательная, профессиональная, общекультурная, социальная) получаемого результата, что обеспечивает познавательную мотивацию обучающегося;
- условие задания сформулировано как сюжет, ситуация или проблема, для разрешения которой необходимо использовать знания из разных разделов основного предмета, из другого предмета или из жизни, на которые нет явного указания в тексте задания;

- информация и данные в задании могут быть представлены в различной форме (рисунок, таблица, схема, диаграмма, график и т.д.), что потребует распознавания объектов;

- указание (явное или неявное) области применения результата, полученного при решении задания.

Кроме выделенных четырех характеристик, практико-ориентированные задания имеют следующие:

1. по структуре эти задания – нестандартные, т.е. в структуре задания не все его компоненты полностью определены;

2. наличие избыточных, недостающих или противоречивых данных в условии задания, что приводит к объемной формулировке условия;

3. наличие нескольких способов решения (различная степень рациональности), причем данные способы могут быть неизвестны учащимся, и их потребуется сконструировать.

При выполнении практико-ориентированных заданий следует руководствоваться следующими общими рекомендациями:

- для выполнения практико-ориентированного задания необходимо внимательно прочитать задание, повторить лекционный материал по соответствующей теме, изучить рекомендуемую литературу, в т.ч. дополнительную;

- выполнение практико-ориентированного задания включает постановку задачи, выбор способа решения задания, разработку алгоритма практических действий, программы, рекомендаций, сценария и т. п.;

- если практико-ориентированное задание выдается по вариантам, то получить номер варианта исходных данных у преподавателя; если нет вариантов, то нужно подобрать исходные данные самостоятельно, используя различные источники информации;

- для выполнения практико-ориентированного задания может использоваться метод малых групп. Работа в малых группах предполагает решение определенных образовательных задач в рамках небольших групп с последующим обсуждением полученных результатов. Этот метод развивает навыки сотрудничества, достижения компромиссного решения, аналитические способности.

ПОДГОТОВКА К ТЕСТИРОВАНИЮ

Тесты – это вопросы или задания, предусматривающие конкретный, краткий, четкий ответ на имеющиеся эталоны ответов. При самостоятельной подготовке к тестированию студенту необходимо:

1. готовясь к тестированию, проработать информационный материал по дисциплине; проконсультироваться с преподавателем по вопросу выбора учебной литературы;

2. четко выяснить все условия тестирования заранее. Студент должен знать, сколько тестов ему будет предложено, сколько времени отводится на тестирование, какова система оценки результатов и т. д.;

3. приступая к работе с тестами, внимательно и до конца нужно прочитать вопрос и предлагаемые варианты ответов; выбрать правильные (их может быть несколько); на отдельном листке ответов вписать цифру вопроса и буквы, соответствующие правильным ответам;

- в процессе решения желательно применять несколько подходов в решении задания. Это позволяет максимально гибко оперировать методами решения, находя каждый раз оптимальный вариант;

- не нужно тратить слишком много времени на трудный вопрос, нужно переходить к другим тестовым заданиям; к трудному вопросу можно обратиться в конце;

- обязательно необходимо оставить время для проверки ответов, чтобы избежать механических ошибок.

ПОДГОТОВКА К ПРОМЕЖУТОЧНОЙ АТТЕСТАЦИИ

При подготовке к *зачету* по дисциплине «Управление качеством» обучающемуся рекомендуется:

1. повторить пройденный материал и ответить на вопросы, используя конспект и материалы лекций. Если по каким-либо вопросам у студента недостаточно информации в лекционных материалах, то необходимо получить информацию из раздаточных материалов и/или учебников (литературы), рекомендованных для изучения дисциплины «Управление качеством».

Целесообразно также дополнить конспект лекций наиболее существенными и важными тезисами для рассматриваемого вопроса;

2. при изучении основных и дополнительных источников информации в рамках выполнения заданий на *зачете* особое внимание необходимо уделять схемам, рисункам, графикам и другим иллюстрациям, так как подобные графические материалы, как правило, в наглядной форме отражают главное содержание изучаемого вопроса;

3. при изучении основных и дополнительных источников информации в рамках выполнения заданий на *зачете* (в случаях, когда отсутствует иллюстративный материал) особое внимание необходимо обращать на наличие в тексте словосочетаний вида «во-первых», «во-вторых» и т.д., а также дефисов и перечислений (цифровых или буквенных), так как эти признаки, как правило, позволяют структурировать ответ на предложенное задание.

Подобную текстовую структуризацию материала слушатель может трансформировать в рисунки, схемы и т. п. для более краткого, наглядного и удобного восприятия (иллюстрации целесообразно отразить в конспекте лекций – это позволит оперативно и быстро найти, в случае необходимости, соответствующую информацию);

4. следует также обращать внимание при изучении материала для подготовки к *зачету* на словосочетания вида «таким образом», «подводя итог сказанному» и т.п., так как это признаки выражения главных мыслей и выводов по изучаемому вопросу (пункту, разделу). В отдельных случаях выводы по теме (разделу, главе) позволяют полностью построить (восстановить, воссоздать) ответ на поставленный вопрос (задание), так как содержат в себе основные мысли и тезисы для ответа.

МИНОБРНАУКИ РОССИИ

ФГБОУ ВО «Уральский государственный горный университет»



МЕТОДИЧЕСКИЕ РЕКОМЕНДАЦИИ ПО ВЫПОЛНЕНИЮ КУРСОВОЙ РАБОТЫ

ОЦЕНКА БИЗНЕСА И СТОИМОСТНОЙ ПОДХОД К УПРАВЛЕНИЮ

Направление подготовки
38.03.02 Менеджмент

Профиль
Производственный менеджмент
квалификация выпускника: **бакалавр**

Авторы: Мочалова Л.А., доцент, д.э.н.; Подкорытов В.Н., к.э.н.

Одобрена на заседании кафедры

Экономики и менеджмента
(название кафедры)

Зав. кафедрой

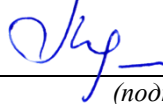
(подпись)

Мочалова Л.А.
(Фамилия И.О.)

Протокол № 1 от 09.09.2021

(Дата)

Рассмотрена методической комиссией

Инженерно-экономического факультета
(название факультета)

Председатель

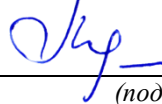
(подпись)

Мочалова Л.А.
(Фамилия И.О.)

Протокол № 1 от 29.09.2021

(Дата)

Екатеринбург

ВВЕДЕНИЕ

Данные методические рекомендации необходимы для студентов бакалавриата по направлению подготовки 38.03.02 – «Менеджмент» при организации самостоятельной работы по дисциплине «Оценка бизнеса и стоимостной подход к управлению» в рамках подготовки и защиты курсовой работы.

В методических рекомендациях содержатся особенности организации подготовки курсовой работы, требования к её оформлению, а также порядок защиты и критерии оценки.

1. ОРГАНИЗАЦИЯ ПОДГОТОВКИ КУРСОВОЙ РАБОТЫ

1.1. Цели и задачи курсовой работы

Подготовка курсовой работы по дисциплине «Оценка бизнеса и стоимостной подход к управлению» студентами направления подготовки 38.03.02 – «Менеджмент» является важным этапом образовательного процесса, в ходе которого закладываются компетенции, позволяющие студенту оценивать бизнес и управлять факторами его стоимости. Курсовая работа по дисциплине «Оценка бизнеса и стоимостной подход к управлению» должна быть выполнена в форме самостоятельно проведенного исследования и продемонстрировать способность студента грамотно пользоваться литературой, умение обобщать и анализировать собранную информацию, критически оценивать существующие идеи, теории и концепции, излагать свои мысли, грамотно структурировать материал.

Задачами выполнения курсовой работы по дисциплине «Оценка бизнеса и стоимостной подход к управлению» являются:

- расширение и закрепление теоретических знаний, полученных студентами в процессе лекционных и практических занятий по дисциплине;
- углубленное изучение отдельных разделов дисциплины;
- овладение навыками работы со специальной экономической литературой (монографии, брошюры, журналы, газеты и др.);
- формирование умения собирать и анализировать материал по конкретной проблеме оценки бизнеса и управления стоимостью предприятия.

1.2. Типовая тема и структура курсовой работы

Типовая тема курсовой работы: «Оценка рыночной стоимости предприятия. Управление факторами стоимости».

Структура курсовой работы:

ВВЕДЕНИЕ

1. ТЕОРЕТИЧЕСКИЕ ОСНОВЫ ОЦЕНКИ И УПРАВЛЕНИЯ РЫНОЧНОЙ СТОИМОСТЬЮ ПРЕДПРИЯТИЯ (БИЗНЕСА)

1.1. Особенности оценки предприятия (бизнеса)

1.2. Подходы и методы определения рыночной стоимости предприятия

1.3. Подходы к управлению факторами стоимости предприятия

2. АНАЛИЗ ФИНАНСОВОГО СОСТОЯНИЯ ОЦЕНИВАЕМОГО

ПРЕДПРИЯТИЯ

2.1. Обзор макроэкономической ситуации в стране

2.2. Обзор состояния отрасли

2.3. Оценка и анализ финансового состояния оцениваемого предприятия

3. ОЦЕНКА РЫНОЧНОЙ СТОИМОСТИ ПРЕДПРИЯТИЯ И
РАЗРАБОТКА МЕРОПРИЯТИЙ ПО ЕЁ ПОВЫШЕНИЮ

3.1. Определение рыночной стоимости предприятия с применением различных подходов

3.2. Разработка мероприятий по повышению рыночной стоимости предприятия

3.3. Определение рыночной стоимости предприятия доходным подходом с учётом предлагаемых мероприятий

ЗАКЛЮЧЕНИЕ

СПИСОК ИСПОЛЬЗОВАННОЙ ЛИТЕРАТУРЫ

ПРИЛОЖЕНИЯ

2. РЕКОМЕНДАЦИИ ПО ПОДГОТОВКЕ И ПРИМЕРЫ РАЗДЕЛОВ КУРСОВОЙ РАБОТЫ

2.1. Рекомендации по подготовке основных разделов курсовой работы

ВВЕДЕНИЕ по своему объему не должно превышать 2 страницы. Во введении не включают схемы, таблицы, описания и т. п.

Во введении необходимо:

- обосновать актуальность темы;
- кратко охарактеризовать степень разработанности проблемы отечественными и зарубежными исследователями;
- сформулировать цель работы (по названию темы);
- определить задачи работы (т. е. обозначить основные рассматриваемые в ней вопросы, рассматриваемые в главах и параграфах);
- охарактеризовать источники получения информации и статистических данных.

ТЕОРЕТИЧЕСКАЯ ГЛАВА призвана отразить кругозор автора в области оценки и управления стоимостью предприятия (бизнеса); в ней должна быть отражена сущность оценочной деятельности, особенности её осуществления в зарубежной и отечественной практике, подходы и методы оценки, а также принципы и концепции управления факторами стоимости.

Обязательным элементом подготовки данной главы являются обзор и критический анализ монографической и периодической литературы. Кроме то-

го, автор должен показать знание основных законодательных и др. нормативно-правовых актов, регулирующих сферу оценки экономических активов.

АНАЛИТИЧЕСКАЯ ГЛАВА строится на основе качественного, количественного и графического анализов экономико-статистической и финансовой информации, характеризующей ситуацию в экономике страны, отрасли и предприятия. При выполнении данной главы курсовой работы необходимо использовать основные методы экономического и финансового анализа. Проведенный количественный и графический анализ обязательно завершается качественными выводами автора, выявлением тенденций в развитии изучаемых процессов, их цикличности и периодичности, сравнением динамики и обоснованием взаимосвязи между количественными показателями.

При оценке финансового состояния предприятия необходимо рассчитать: показатели ликвидности (платежеспособности), показатели структуры баланса (финансовой устойчивости), показатели оборачиваемости активов (деловой активности), показатели рентабельности.

ПРАКТИЧЕСКАЯ ГЛАВА предполагает оценку текущей рыночной стоимости предприятия (бизнеса) с использованием различных подходов. При применении каждого из подходов необходимо рассчитывать стоимость предприятия одним методом, который является наиболее приемлемым. Данная глава должна также содержать мероприятия по повышению рыночной стоимости предприятия и обоснование их эффективности с помощью доходного подхода к оценке стоимости.

В целом *при написании курсовой работы необходимо соблюдать следующие требования:*

- каждую главу должно завершать краткое резюме, обобщающее изложенный материал и служащее логическим переходом к следующей главе;
- недопустимо использование устаревших статистических данных и нормативных материалов.

ЗАКЛЮЧЕНИЕ кратко обобщает содержание выполненной работы. *При его написании целесообразно:*

- упомянуть цель, которая ставилась в начале работы;
- кратко описать основные этапы работы и результаты, полученные в ходе ее выполнения.

Заключение не должно содержать новой информации, положений, выводов и т. д., которые до этого не рассматривались в работе. Рекомендуемый объем заключения – 2 страницы.

СПИСОК ИСПОЛЬЗОВАННОЙ ЛИТЕРАТУРЫ должен содержать перечень только тех источников, которые были использованы при написании курсовой работы. Минимальное количество данных источников – 10.

ПРИЛОЖЕНИЯ должны содержать бухгалтерский баланс и отчет о прибылях и убытках оцениваемого предприятия, которые используются для расчетов.

2.2. Пример оценки рыночной стоимости предприятия методом чистых активов

Чистые активы – это величина, определяемая путем вычитания из суммы активов организации, суммы ее обязательств.

Порядок расчета чистых активов утвержден Приказом Минфина России от 28 августа 2014 г. № 84н «Об утверждении Порядка определения стоимости чистых активов». Этот порядок применяют акционерные общества, общества с ограниченной ответственностью, государственные унитарные предприятия, муниципальные унитарные предприятия, производственные кооперативы, жилищные накопительные кооперативы, хозяйственные партнерства.

Расчет сводится к определению разницы между активами и пассивами (обязательствами), которые определяются следующим образом. В состав активов, принимаемых к расчету, включаются все активы организации, за исключением дебиторской задолженности учредителей (участников, акционеров, собственников, членов) по взносам (вкладам) в уставный капитал (уставный фонд, паевой фонд, складочный капитал), по оплате акций.

В состав обязательств, принимаемых к расчету, включаются все обязательства, кроме доходов будущих периодов. Но не всех доходов будущих периодов, а тех, которые признаны организацией в связи с получением государственной помощи, а также в связи с безвозмездным получением имущества. Эти доходы фактически являются собственным капиталом организации, поэтому для целей расчета стоимости чистых активов исключаются из раздела краткосрочных обязательств баланса.

Расчет стоимости предприятия (100 %-го пакета акций) методом чистых активов приведен в табл. 1. Он базируется на использовании данных бухгалтерского баланса за отчетный период.

Таблица 1

Расчет рыночной стоимости предприятия методом чистых активов, тыс. руб.

	АКТИВЫ	Код стр.	На 31.12.2013
1	Нематериальные активы	1110	10137
2	Результаты исследований и разработок	1120	0
3	Нематериальные поисковые активы	1130	0
4	Материальные поисковые активы	1140	0
5	Основные средства	1150	1579
6	Доходные вложения в материальные ценности	1160	0
7	Финансовые вложения	1170	0
8	Отложенные активы	1180	0
9	Прочие внеоборотные активы	1190	2342707
10	Запасы	1210	6548231
11	Налог на добавленную стоимость по приобретенным ценностям		5466542
12	Дебиторская задолженность	1220	6011772
13	Финансовые вложения (за исключением денежных эквивалентов)	1230	0

	АКТИВЫ	Код стр.	На 31.12.2013
14	Денежные средства и денежные эквиваленты	1240	478058
15	Прочие оборотные активы	1250	2183
16	<i>Итого активы (сумма п. 1–15)</i>		20861209
	ПАССИВЫ		
17	Заемные средства (долгосрочные обязательства)	1410	14433532
18	Отложенные налоговые обязательства	1420	0
19	Оценочные обязательства	1430	0
20	Прочие долгосрочные обязательства	1440	576
21	Заёмные средства (краткосрочные обязательства)	1510	190000
22	Кредиторская задолженность	1520	1257841
23	Доходы будущих периодов	1530	0
24	Оценочные обязательства	1540	0
25	Прочие краткосрочные обязательства	1550	492
26	<i>Итого пассивы (сумма п.17–25)</i>		15882441
	<i>Стоимость чистых активов (п.16 – п.26)</i>		4978768

Стоимость предприятия (100 % пакета акций), рассчитанная методом чистых активов, составила: $20861209 - 15882441 = 4978768$ тыс. руб.

2.3. Пример оценки рыночной стоимости предприятия методом дисконтированных денежных потоков

1. Выбор модели денежного потока.

При расчётах используется модель денежного потока для собственного капитала.

2. Определение длительности прогнозного периода.

Для оценки стоимости предприятия прогнозный период равен 5 годам. Данный срок устанавливается на основе имеющегося у предприятия плана развития, после реализации которого доходы бизнеса стабилизируются.

3. Прогноз валовой выручки от реализации продукции.

Деятельность оцениваемого предприятия связана со сдачей внаем собственного недвижимого имущества, производством теплоэнергии, распределением воды, передачей электроэнергии потребителям (арендаторам).

Прогноз выручки составляется с учетом:

- текущего объема выручки (по состоянию на последний отчётный год);
- данных по эффективному валовому доходу от открытых площадок, которые потенциально могут сдаваться в аренду;
- индексов цен согласно долгосрочных прогнозов Минэкономразвития России.

Таблица 2

Расчет прогнозной выручки от реализации

Наименование показателя	Последний отчётный год	Прогнозный период				
		1-й год	2-й год	3-й год	4-й год	5-й год
Выручка, тыс. руб.	9152	10051	10839	11757	12486	13244

4. Прогноз расходов.

В прогнозе себестоимости учитывается средняя доля себестоимости в выручке за последние 3 года.

Таблица 3

Расчет прогнозной себестоимости предприятия

Наименование показателя	Ретроспективный период			Прогнозный период				
	2011	2012	2013	1-й год	2-й год	3-й год	4-й год	5-й год
Себестоимость продаж, тыс. руб.	2642	2561	2197	2764	2981	3234	3435	3642
Доля в выручке	0,303	0,282	0,240	0,275	0,275	0,275	0,275	0,275

Расчеты прогнозных значений коммерческих и управленческих расходов, прочих доходов и расходов приведены в табл. 4-6.

Таблица 4

Расчет прогнозных коммерческих расходов

Наименование показателя, тыс. руб.	Последний отчётный год	1-й год	2-й год	3-й год	4-й год	5-й год
Коммерческие расходы	1409					
Коммерческие расходы, которые не предполагаются в будущем	0					
Скорректированные коммерческие расходы	1409	1548	1669	1811	1923	2040
Доля в выручке	0,154	0,154	0,154	0,154	0,154	0,154

Таблица 5

Расчет прогнозных управленческих расходов

Наименование показателя, тыс. руб.	Последний отчётный год	1-й год	2-й год	3-й год	4-й год	5-й год
Управленческие расходы	2068					
Расходы, которые не предполагаются в будущем	0					
Скорректированные	2068	2272	2450	2657	2822	2993

Наименование показателя, тыс. руб.	Последний отчётный год	1-й год	2-й год	3-й год	4-й год	5-й год
управленческие расходы						
Доля в выручке	0,226	0,226	0,226	0,226	0,226	0,226

Таблица 6

Расчёт прогнозных прочих доходов и расходов

Наименование показателя, тыс. руб.	Последний отчётный год	1-й год	2-й год	3-й год	4-й год	5-й год
Прочие доходы	5057					
Прочие доходы, которые не предполагаются в будущем	5057					
Скорректированные прочие доходы		0	0	0	0	0
Прочие расходы	2914					
Прочие расходы, которые не предполагаются в будущем	2914					
Скорректированные прочие расходы	0	0	0	0	0	0

5. Расчет величины денежного потока для каждого года прогнозного периода

Расчет денежного потока для собственного капитала (ДП) осуществляется по следующей формуле:

$$ДП = ЧП + А \pm \Delta СОК \pm \Delta СОС \pm \Delta ДЗК,$$

где ЧП – чистая прибыль (прибыль после уплаты процентов и налогов), тыс. руб.;

А – амортизационные отчисления, тыс. руб.;

$\Delta СОК$ – уменьшение (прирост) собственного оборотного капитала, тыс. руб.; если уменьшение, то (+); если прирост, то (-);

$\Delta СОС$ – уменьшение (прирост) инвестиций в основные средства, тыс. руб.; если уменьшение, то (+); если прирост, то (-);

$\Delta ДЗК$ – уменьшение (прирост) долгосрочной задолженности, тыс. руб.; если уменьшение, то (-); если прирост, то (+).

Определение чистой прибыли в прогнозный период осуществляется на основании расчетных прогнозных показателей выручки, себестоимости, коммерческих и управленческих расходов, пр. доходов и расходов, налога УСН.

Таблица 7

Расчет прогнозной чистой прибыли

Наименование показателя, тыс. руб.	Прогнозный период				
	1-й год	2-й год	3-й год	4-й год	5-й год
Выручка	10051	10839	11757	12486	13244
Себестоимость продукции	- 2764	- 2981	- 3234	- 3435	- 3642
Коммерческие расходы	- 1548	- 1669	- 1811	- 1923	- 2040
Управленческие расходы	- 2068	- 2272	- 2450	- 2657	- 2822
Прибыль от продаж	3671	3917	4262	4471	4740
Прочие доходы	0	0	0	0	0
Прочие расходы	0	0	0	0	0
Прибыль до налогообложения	3671	3917	4262	4471	4740
Налог УСН	- 220	- 235	- 256	- 268	- 284
Чистая прибыль	3451	3682	4006	4203	4456

Прогноз амортизационных отчислений и капитальных вложений (инвестиций в основные средства). Величина амортизации прогнозируется отдельно по существующим и вновь вводимым основным средствам, исходя из данных об их полной первоначальной стоимости, норме амортизации и сроке жизни. Капитальные вложения на поддержание производственных мощностей принимаются в размере амортизационных отчислений с учетом индексов цен в отрасли.

Таблица 8

Расчет прогнозных амортизационных отчислений и капитальных вложений

Наименование показателя	Последний отчётный год	Прогнозный период				
		1-й год	2-й год	3-й год	4-й год	5-й год
<i>Амортизация существующих активов</i>						
Первоначальная стоимость ОС на начало периода, тыс. руб.	4377	4377	4377	4377	4377	4377
Средняя норма амортизации, дол.ед.	0,0443	0,0443	0,0443	0,0443	0,0443	0,0443
Амортизация за период, тыс. руб.	194	194	194	194	194	194
<i>План капитальных вложений</i>		209	224	240	256	271
<i>Амортизация капитальных вложений</i>						
Норма амортизации, дол. ед.	0,0443					
Капитальные вложения 1 года, тыс. руб.	209	5	9	9	9	9
Капитальные вложения 2 года, тыс. руб.	224	-	5	10	10	10

Наименование показателя	Последний отчётный год	Прогнозный период				
		1-й год	2-й год	3-й год	4-й год	5-й год
Капитальные вложения 3 года, тыс. руб.	240	–	–	5	11	11
Капитальные вложения 4 года, тыс. руб.	256	–	–	–	6	11
Капитальные вложения 5 года, тыс. руб.	271	–	–	–	–	6
Амортизация существующих активов + амортизация капитальных вложений, тыс. руб.		199	208	218	229	241

Прогноз изменения долгосрочной и краткосрочной задолженности (займов и кредитов). Оцениваемое предприятие не имеет долгосрочной задолженности (ранее полученных кредитов на длительный срок). В прогнозный период также не планируется получение долгосрочных кредитов.

Оцениваемое предприятие не имеет краткосрочных займов и кредитов. Прогноз изменения краткосрочной задолженности не проводится, так как считается, что краткосрочные кредиты выдаются на срок до 1 года и, следовательно, укладываются полностью в годовой период, значит, итоговое годовое сальдо равняется 0. При этом проценты по данным кредитам вычитаются из доходов предприятия при расчете чистой прибыли.

Прогноз изменения собственного оборотного капитала (СОК). Ретроспективные данные свидетельствуют о том, что в прошлые годы СОК имеет положительное значение, при этом наблюдается тенденция к его увеличению.

Таблица 9

Расчет собственного оборотного капитала (СОК)

Наименование показателя	Ретроспективный период		
	2011	2012	2013
Оборотные активы, тыс. руб.	1611	4382	4266
Оборотные активы без денег и финансовых вложений, тыс. руб.	1493	2549	2541
Краткосрочные пассивы, тыс. руб.	– 1357	– 1384	– 1323
Фактический СОК, тыс. руб.	136	1165	1218
Требуемый СОК, тыс. руб. (10 % от оборотных активов)	161	438	427
Доля требуемого СОК в выручке	0,014	0,048	0,047

В привязке к ретроспективным показателям СОК составляет в среднем за год 3,6 % от объема выручки от продаж. Предполагается, что в последующие

годы данная ситуация сохранится. Прогноз изменения СОК проводится с учетом изменения выручки от продаж.

Таблица 10

Прогноз изменения СОК в прогнозный период

Наименование показателя	Последний отчётный год	Прогнозный период				
		1-й год	2-й год	3-й год	4-й год	5-й год
Выручка, тыс. руб.	9152	10051	10839	11757	12486	13244
Доля требуемого СОК в выручке	0,047	0,036	0,036	0,036	0,036	0,036
Требуемый СОК, тыс. руб.	427	362	390	423	449	477
Изменение СОК, тыс. руб.	–	65	– 28	– 33	– 26	– 28

Таблица 11

Прогноз денежных потоков для собственного капитала

Наименование показателя	1-й год	2-й год	3-й год	4-й год	5-й год
ЧП, тыс. руб.	3451	3682	4006	4203	4456
А, тыс. руб.	199	208	218	229	241
ΔСОК, тыс. руб.	65	– 28	– 33	– 26	– 28
ΔСОС, тыс. руб.	– 209	– 224	– 240	– 256	– 271
ΔДЗК, тыс. руб.	0	0	0	0	0
ДП, тыс. руб.	3506	3638	3951	4150	4398

6. Определение ставки дисконтирования для прогнозного периода

При расчете ставки дисконтирования была использована модель оценки капитальных активов (*Capital Assets Pricing Model – CAPM*):

$$i = R + \beta (R_m - R) + S_1 + S_2 + S_3,$$

где R – безрисковая ставка, %;

R_m – среднерыночная доходность на фондовом рынке, %;

$(R_m - R)$ – рыночная премия за риск, %;

β – коэффициент «бета», указывающий меру относительного систематического риска инвестирования в оцениваемый бизнес по сравнению с риском капиталовложений в любой среднерискованный бизнес;

S_1 – премия за риск инвестирования в малый бизнес, если оцениваемая компания относится к этой категории, %. Данная премия компенсирует дополнительную нестабильность доходов с малого бизнеса, который при прочих равных условиях более рискован в силу недостаточной для хорошего доступа к кредитам имущественной базы как обеспечения кредитов, а также из-за небольшого числа клиентов или поставщиков;

S_2 – премия за специфический риск отдельной компании, %;

S_3 – премия за страновой риск, %.

На первом этапе проводится расчет долларовой ставки дисконтирования, далее осуществляется её перевод в рублевую ставку дисконтирования.

Безрисковая ставка (R) принята равной 3,28 %, что соответствует доходности 30-летних государственных казначейских облигаций США (источник информации <http://www.economagic.com/em-cgi/data.exe/fedbog/tcm30y>).

Рыночная премия за риск ($R_m - R$) – величина, которая показывает, насколько в среднем доходность капитала, инвестированного в любой среднерискованный бизнес, отличается от доходности безрисковых вложений в государственные облигации. Принята равной 3,36 % согласно данным, приведенным на интернет-сайте <http://pages.stern.nyu.edu/~adamodar/>, раздел *Historical ReturnsonStocks, BondsandBills - UnitedStates*.

Коэффициент «бета» рассчитывается по формуле

$$\beta = \beta_m (1 + (1 - t)D/E),$$

где β_m – медианное значение коэффициента «бета» без учета финансового рычага по сопоставимым компаниям; принята равной 0,53, что соответствует отрасли «Property Management» (источник информации: <http://pages.stern.nyu.edu/~adamodar/>, раздел *Leveredand Unlevered Betasby Industry*);

t – налоговая ставка для оцениваемой компании. Предприятие работает на упрощенной системе налогообложения, при этом налог начисляется с оборота компании, нестабильные потоки прибыли не позволяют четко выделить процент налога в прибыли компании. Поэтому в расчетах принята величина налога на прибыль (20 %) в предположении, что денежные выражения налога по упрощенной системе налогообложения и налога на прибыль сопоставимы;

D/E – соотношение заемного и собственного капитала компании, принято равным 0,232.

По результатам расчетов коэффициент β составляет 0,628.

Премия за риск инвестирования в малый бизнес (S_1) определяется путём расчета долгосрочной доходности сверх *CAPM* для портфелей десятичных групп *NYSE/AMEX/NAZDAQ*.

Таблица 12

Расчет долгосрочной доходности сверх *CAPM* для портфелей десятичных групп *NYSE/AMEX/NAZDAQ* (1926–2003 гг.)

№ п/п	Десятичные группы	Рыночная капитализация, тыс. дол.	Премия за размер (прибыль сверх <i>CAPM</i>), %
1	Максимальные значения	11444104	0,34
2		4809422	0,50
3		2592878	0,67
4		1723907	1,11
5		1187040	1,36
6		797302	1,59
7		508210	1,57
8		330797	2,25
9		166445	2,90
10	Минимальные значения	333	6,34
	Сред. кап. 3–5	1167040	0,91
	Низк. кап. 6–8	330797	1,70

№ п/п	Десятичные группы	Рыночная капитализация, тыс. дол.	Премия за размер (прибыль сверх <i>SAPM</i>), %
	Сверхнизк. кап. 9–10	333	4,01

Примечание. Источник информации: *Ibbotson Associates*

Оцениваемое предприятие представляется достаточно малым по сравнению с предприятиями, акции которых продаются на фондовом рынке. В расчетах принято максимальное значение премии за риск, т. е. 4,01 %.

Премия за специфический риск отдельной компании (S₂) определяется в соответствии с методическими материалами компании *Deloitte&Touche* путём выставления баллов по различным факторам риска.

Таблица 13

Расчет степени риска

№ п/п	Фактор риска	Степень риска		
		низкая	средняя	высокая
1	Зависимость от ключевых сотрудников	1	2	3
2	Корпоративное управление	1	2	3
3	Зависимость от ключевых потребителей	1	2	3
4	Зависимость от ключевых поставщиков	1	2	3
5	Риск конкурентной среды	1	2	3
А	Итого (сумма)	14		
Б	Рассчитанная степень риска (Б = А/5)	2,8		

Балл по зависимости от ключевых сотрудников принят максимальным, так как деятельность предприятия во многом связана с ключевой фигурой – директором предприятия.

Балл по корпоративному управлению принят максимальным, так как активы предприятия используются недостаточно эффективно.

Балл по зависимости от ключевых потребителей принят максимальным, так как деятельность предприятия зависит от потребителей, при этом, количество потребителей, с одной стороны, постоянно, с другой – ограничено рамками производственной территории.

Балл по зависимости от ключевых поставщиков принят на уровне среднего значения. Объяснением этому служит следующее: одной из основных направлений деятельности предприятия является аренда, которая не требует наличия поставщиков сырья и материалов; другие же виды деятельности связаны с распределением воды, передачей электроэнергии и производством теплоэнергии, что увеличивает указанный риск.

Балл по риску конкурентной среды принят максимальным. Месторасположение, с одной стороны, достаточно выгодно для сдачи в аренду недвижимого имущества, учитывая наличие на территории ж. д. тупика и козлового крана. С другой стороны, в районах Эльмаш и Уралмаш достаточно много производственно-складских помещений, что повышает риск конкуренции. Учитывая также то, что на территории базы объекты принадлежат разным собственникам, что еще более повышает рассматриваемый вид риска, принято максимальное значение.

Учитывая полученную величину степени риска в размере 2,8 и экспертные данные по размерам премий за специфический риск компании, определяем данную премию для оцениваемого предприятия на уровне 4,5 %.

Таблица 14

Размер премии за специфический риск

Степень риска	Рассчитанное значение	Размер премии
Низкая	от 1 до 1,50	0–1 %
Средняя	от 1,51 до 2,54	2–3 %
Высокая	от 2,55 до 3	4–5 %

Премия за страновой риск (S_3) для России составляет 2,25 % (источник информации <http://pages.stern.nyu.edu/~adamodar/>, раздел *RiskPremiumsforOtherMarkets*).

На основе полученных данных рассчитываем долларovou ставку дисконтирования: $i = 3,28 + 0,628 \cdot 3,36 + 4,01 + 4,5 + 2,25 = 16,15$ %.

В целях проведения корректных расчетов стоимости оцениваемого предприятия, приведения будущих рублевых денежных потоков в их текущую стоимость, ставка дисконтирования в долларах США переводится в рублевую ставку дисконтирования.

В материалах, представленных на странице Центрального банка РФ <http://www.cbr.ru/publ/> «Квартальный обзор инфляции», в разделе «Основные макроэкономические и финансовые показатели России», содержатся данные по средним срочным депозитным ставкам банков: на срок свыше 1 года в рублях доходность по депозитам в 2013 г. составляла 5,6 %, на срок свыше 1 года в долларах США составляла 4,6 %. Учитывая то, что средние депозитные ставки отражают во многом минимальную доходность инвестиций и близки по показателю к доходности гособлигаций, на основе разницы между рублевой депозитной ставкой и долларовой применяется поправка к долларовой ставке дисконтирования.

Расчет поправки:

Ставка доходности по депозитам в руб. / Ставка доходности по депозитам в долл. США = 5,6 % / 4,6 % = 1,22.

Итого, расчетная ставка дисконтирования в руб. с учетом поправки составила: $16,15$ % \cdot 1,22 = 19,7 %.

7. Расчет величины стоимости в постпрогнозный период

При расчете стоимости предприятия в постпрогнозный период (стоимости реверсии) используется модель Гордона:

$$V_{(t+1)} = C_t(1 + g) / (i - g),$$

где C_t – денежный поток в последний год прогнозного периода, руб.;

g – долгосрочный темп роста денежного потока в постпрогнозный период, дол.ед.

В рамках данной модели предполагается, что капиталовложения равны начисляемому износу.

Темп роста денежного потока в постпрогнозный период принят равным 3 %.

Таблица 15

Расчет стоимости в постпрогнозный период (стоимость реверсии)

Наименование показателя	Значение
Денежный поток в 5-й год прогнозного периода, тыс. руб.	4398
Ставка дисконтирования, %	19,7
Долгосрочный темп роста денежного потока, %	3
Ставка капитализации, %	16,7
Стоимость реверсии, тыс. руб.	27125

Подставляя имеющиеся данные, получаем:

$$V_{(t+1)} = 4398 (1 + 0,03) / (0,197 - 0,03) = 27125 \text{ тыс. руб.}$$

8. Расчет текущих стоимостей будущих денежных потоков и определение предварительной рыночной стоимости предприятия

Расчёт текущих стоимостей будущих денежных потоков осуществляется по следующей формуле:

$$PV = C_1/(1 + i)^{0,5} + C_2/(1 + i)^{1,5} + C_3/(1 + i)^{2,5} + C_4/(1 + i)^{3,5} + C_5/(1 + i)^{4,5} + V_{(t+1)}/(1 + i)^5,$$

где PV – текущая стоимость будущих денежных потоков, тыс. руб.;

C_1, C_2, \dots, C_5 – денежные потоки в прогнозный период, тыс. руб.;

i – ставка дисконтирования, дол. ед.;

$V_{(t+1)}$ – стоимость в постпрогнозный период (стоимость реверсии).

Подставляя имеющиеся данные, получаем:

$$PV = 3506/(1 + 0,197)^{0,5} + 3638/(1 + 0,197)^{1,5} + 3951/(1 + 0,197)^{2,5} + 4150/(1 + 0,197)^{3,5} + 4398/(1 + 0,197)^{4,5} + 27125/(1 + 0,197)^5 = 23747 \text{ тыс. руб.}$$

9. Внесение итоговых поправок в предварительную величину стоимости бизнеса и определение окончательной рыночной стоимости предприятия.

Для получения окончательной величины рыночной стоимости собственного капитала предприятия в предварительную стоимость предприятия вносятся следующие поправки:

- на избыток (дефицит) собственного оборотного капитала. Для внесения поправки учитывается величина фактического (на конец последнего года ретроспективного периода) и требуемого (на начало первого года прогнозного периода) собственного оборотного капитала;

- на величину нефункционирующих активов. Для внесения поправки определяется стоимость активов, не занятых непосредственно в производстве продукции предприятия.

Поправка на избыток (дефицит) СОК. Для определения данной поправки необходимо из фактического значения СОК на конец последнего отчётного года вычесть значение требуемого СОК на начало первого года прогнозного периода: $1218 - 362 = 856$ тыс. руб. Таким образом, имеется избыток СОК в размере 856 тыс. руб.

Поправка на величину нефункционирующих активов принята равной стоимости неиспользуемых, незастроенных земельных участков малой площади, рыночная стоимость которых составляет 2232 тыс. руб.

Таблица 16

**Внесение итоговых поправок
и определение окончательной рыночной стоимости предприятия**

Предварительная рыночная стоимость собственного капитала, тыс. руб.	23747
Поправка 1. На избыток (дефицит) собственного оборотного капитала	856
Поправка 2. На величину нефункционирующих активов	2232
Окончательная рыночная стоимость собственного капитала, тыс. руб.	26835

2.4. Пример оценки рыночной стоимости предприятия методом отраслевых коэффициентов

Оцениваемое предприятие относится к отрасли, в рамках которой финансово-экономическими показателями, определяющими рыночную стоимость предприятия, выступают: выручка от реализации, чистая прибыль и стоимость чистых активов.

По отрасли рассматриваемого предприятия ценовой мультипликатор «Цена / выручка» составляет 0,8. Выручка от реализации на предприятии за отчётный год составила 2131797 тыс. руб. Отсюда, рыночная стоимость предприятия составляет: $2131797 \cdot 0,8 = 1705438$ тыс. руб.

По отрасли рассматриваемого предприятия ценовой мультипликатор «Цена / чистая прибыль» составляет 1,7. Чистая прибыль на предприятии за отчётный год составила 976560 тыс. руб. Отсюда, рыночная стоимость предприятия составляет: $976560 \cdot 1,7 = 1660152$ тыс. руб.

По отрасли рассматриваемого предприятия ценовой мультипликатор «Цена / стоимость чистых активов» составляет 2,2. Стоимость чистых активов

предприятия в отчётный год составила 811770 тыс. руб. Отсюда, рыночная стоимость предприятия составляет: $811770 \cdot 2,2 = 1785894$ тыс. руб.

При учёте степени доверия используемым ценовым мультипликаторам в данном отрасли, рыночная стоимость предприятия, рассчитанная методом отраслевых коэффициентов, составляет:

$$1705438 \cdot 0,4 + 1660152 \cdot 0,3 + 1785894 \cdot 0,3 = 682175,2 + 498045,6 + 535768,2 = 1715989 \text{ тыс. руб.}$$

3. ТРЕБОВАНИЯ К ОФОРМЛЕНИЮ КУРСОВОЙ РАБОТЫ

3.1. Общие требования к оформлению курсовой работы

Курсовая работа по дисциплине «Оценка бизнеса и стоимостной подход к управлению» требует изучения и анализа значительного объема статистического материала, формул, графиков и т. п. В силу этого особое значение приобретает правильное оформление результатов проделанной работы.

Текст курсовой работы должен быть подготовлен в печатном виде. Исправления и помарки не допускаются. Текст работы оформляется на листах формата А4, на одной стороне листа, с полями: левое – 25 мм, верхнее – 20 мм, правое – 15 мм и нижнее – 25 мм. При компьютерном наборе шрифт должен быть таким: тип шрифта Times New Roman, кегль 14, междустрочный интервал 1,5. Абзац (красная строка) – 1,25 см.

Заголовки разделов, введения, заключения, списка использованной литературы набираются прописным полужирным шрифтом. Не допускаются подчеркивание заголовка и переносы в словах заголовков. После заголовка, располагаемого посередине строки, точка не ставится.

Расстояние между заголовком и следующим за ней текстом, а также между главой и параграфом составляет 2 интервала.

Рекомендуемый объем курсовой работы (без учета приложений) – не менее 40. Титульный лист курсовой работы оформляется по образцу, данному в приложении.

Текст курсовой работы должен быть разбит на разделы: главы, параграфы и т. д. Очередной раздел нужно начинать с нового листа.

Все страницы курсовой работы должны быть пронумерованы. Номер страницы ставится снизу страницы, по центру. Первой страницей является титульный лист, но на ней номер страницы не ставится.

3.2. Таблицы

Таблицы по содержанию делятся на аналитические и неаналитические. Аналитические таблицы являются результатом обработки и анализа цифровых показателей. Как правило, после таких таблиц делается обобщение, которое вводится в текст словами: «таблица позволяет сделать вывод о том, что...», «таблица позволяет заключить, что...» и т. п.

В неаналитических таблицах обычно помещаются необработанные статистические данные, необходимые лишь для информации и констатации фактов.

Таблицы размещают после первого упоминания о них в тексте таким образом, чтобы их можно было читать без поворота работы или с поворотом по часовой стрелке.

Каждая таблица должна иметь нумерационный и тематический заголовок. Тематический заголовок располагается по центру таблицы, после нумерационного, размещённого в правой стороне листа и включающего надпись «Таблица» с указанием арабскими цифрами номера таблицы. Нумерация таблиц сквозная в пределах каждой главы. Номер таблицы состоит из двух цифр: первая указывает на номер главы, вторая – на номер таблицы в главе по порядку (например: «Таблица 2.2» – это значит, что представленная таблица вторая во второй главе).

Цифры в графах таблиц должны проставляться так, чтобы разряды чисел во всей графе были расположены один под другим. В одной графе количество десятичных знаков должно быть одинаковым. Если данные отсутствуют, то в графах ставят знак тире. Округление числовых значений величин до первого, второго и т. д. десятичного знака для различных значений одного и того же наименования показателя должно быть одинаковым.

Таблицу с большим количеством строк допускается переносить на другую страницу, при этом заголовок таблицы помещают только над ее первой частью, а над переносимой частью пишут «Продолжение таблицы» или «Окончание таблицы». Если в работе несколько таблиц, то после слов «Продолжение» или «Окончание» указывают номер таблицы, а само слово «таблица» пишут сокращенно, например: «Продолжение табл. 1.1», «Окончание табл. 1.1».

На все таблицы в тексте курсовой работы должны быть даны ссылки с указанием их порядкового номера, например: «...в табл. 2.2».

3.3. Формулы

Формулы – это комбинации математических знаков, выражающие какие-либо предложения.

Формулы, приводимые в курсовой работе, должны быть наглядными, а обозначения, применяемые в них, соответствовать стандартам.

Пояснения значений символов и числовых коэффициентов следует приводить непосредственно под формулой, в той последовательности, в какой они даны в формуле. Значение каждого символа и числового коэффициента дается с новой строки. Первую строку объяснения начинают со слова «где» без двоеточия после него.

Формулы и уравнения следует выделять из текста свободными строками. Если уравнение не умещается в одну строку, оно должно быть перенесено после знака равенства (=) или после знака (+), минус (–), умножения (x) и деления (:).

Формулы нумеруют арабскими цифрами в пределах всей курсовой работы или главы. Номер указывают с правой стороны листа на уровне формулы в круглых скобках.

В тексте ссылки на формулы приводятся с указанием их порядковых номеров, например: «...в формуле (2.2)» (второй формуле второй главы).

3.4. Иллюстрации

Иллюстрации позволяют наглядно представить явление или предмет такими, какими мы их зрительно воспринимаем, но без лишних деталей и подробностей.

Основными видами иллюстраций являются схемы, диаграммы и графики.

Схема – это изображение, передающее обычно с помощью условных обозначений и без соблюдения масштаба основную идею какого-либо устройства, предмета, сооружения или процесса и показывающее взаимосвязь их главных элементов.

Диаграмма – один из способов изображения зависимости между величинами. Наибольшее распространение получили линейные, столбиковые и секторные диаграммы.

Для построения линейных диаграмм используется координатное поле. По горизонтальной оси в изображенном масштабе откладывается время или факториальные признаки, на вертикальной – показатели на определенный момент (период) времени или размеры результативного независимого признака. Вершины ординат соединяются отрезками – в результате получается ломаная линия.

На столбиковых диаграммах данные изображаются в виде прямоугольников (столбиков) одинаковой ширины, расположенных вертикально или горизонтально. Длина (высота) прямоугольников пропорциональна изображенным ими величинам.

Секторная диаграмма представляет собой круг, разделенный на секторы, величины которых пропорциональны величинам частей изображаемого явления.

График – это результат обработки числовых данных. Он представляет собой условные изображения величин и их соотношений через геометрические фигуры, точки и линии.

Количество иллюстраций в работе должно быть достаточным для пояснения излагаемого текста.

Иллюстрации обозначаются словом «Рис.» и располагаются после первой ссылки на них в тексте так, чтобы их было удобно рассматривать без поворота работы или с поворотом по часовой стрелке. Иллюстрации должны иметь номер и наименование, расположенные по центру, под ней. Иллюстрации нумеруются в пределах главы арабскими цифрами, например: «Рис. 1.1» (первый рисунок первой главы). Ссылки на иллюстрации в тексте курсовой работы приводят с указанием их порядкового номера, например: «...на рис. 1.1».

При необходимости иллюстрации снабжаются поясняющими данными (подрисуночный текст).

3.5. Приложения

Приложение – это часть основного текста, которая имеет дополнительное (обычно справочное) значение, но, тем не менее, необходима для более полного освещения темы. По форме они могут представлять собой текст, таблицы,

графики, карты. В приложении помещают вспомогательные материалы по рассматриваемой теме: инструкции, методики, положения, результаты промежуточных расчетов, типовые проекты, имеющие значительный объем, затрудняющий чтение и целостное восприятие текста. В этом случае в тексте приводятся основные выводы (результаты) и делается ссылка на приложение, содержащее соответствующую информацию. Каждое приложение должно начинаться с новой страницы. В правом верхнем углу листа пишут слово «Приложение» и указывают номер приложения. Если в курсовой работе больше одного приложения, их нумеруют последовательно арабскими цифрами, например: «Приложение 1», «Приложение 2» и т. д.

Каждое приложение должно иметь заголовок, который помещают ниже слова «Приложение» над текстом приложения, по центру.

При ссылке на приложение в тексте курсовой работы пишут сокращенно строчными буквами «прил.» и указывают номер приложения, например: «...в прил. 1».

Приложения оформляются как продолжение текстовой части курсовой работы со сквозной нумерацией листов. Число страниц в приложении не лимитируется и не включается в общий объем страниц курсовой работы.

3.6. Список использованной литературы

Список использованной литературы должен содержать перечень и описание только тех источников, которые были использованы при написании курсовой работы.

В списке должны быть представлены монографические издания отечественных и зарубежных авторов, материалы профессиональной периодической печати (экономических журналов, газет и еженедельников), законодательные и др. нормативно-правовые акты. При составлении списка необходимо обратить внимание на достижение оптимального соотношения между монографическими изданиями, характеризующими глубину теоретической подготовки автора, и периодикой, демонстрирующей владение современными экономическими данными.

Наиболее распространенным способом расположения наименований литературных источников является алфавитный. Работы одного автора перечисляются в алфавитном порядке их названий. Исследования на иностранных языках помещаются в порядке латинского алфавита после исследований на русском языке.

Ниже приводятся примеры библиографических описаний использованных источников.

Статья одного, двух или трех авторов из журнала

Зотова Л. А., Еременко О. В. Инновации как объект государственного регулирования // *Экономист.* 2010. № 7. С. 17–19.

Статья из журнала, написанная более чем тремя авторами

Валютный курс и экономический рост / С. Ф. Алексахенко, А. А. Клепач, О. Ю. Осипова [и др.] // *Вопросы экономики.* 2010. № 8. С. 18–22.

Книга, написанная одним, двумя или тремя авторами

Иохин В. Я. Экономическая теория: учебник. М.: Юристъ, 2015. 178 с.

Книга, написанная более чем тремя авторами

Экономическая теория: учебник / В. Д. Камаев [и др.]. М.: ВЛАДОС, 2011. 143 с.

Сборники

Актуальные проблемы экономики и управления: сборник научных статей. Екатеринбург: УГГУ, 2010. Вып. 9. 146 с.

Статья из сборника

Данилов А. Г. Система ценообразования промышленного предприятия // *Актуальные проблемы экономики и управления: сб. научных статей.* Екатеринбург: УГГУ, 2010. Вып. 9. С. 107–113.

Статья из газеты

Крашаков А. С. Будет ли обвал рубля // *Аргументы и факты.* 2011. № 9. С. 3.

3.7. Библиографические ссылки

Библиографические ссылки требуется приводить при цитировании, заимствовании материалов из других источников, упоминании или анализе работ того или иного автора, а также при необходимости адресовать читателя к трудам, в которых рассматривался данный вопрос.

Ссылки должны быть затекстовыми, с указанием номера соответствующего источника (на который автор ссылается в работе) в соответствии с библиографическим списком и соответствующей страницы.

Пример оформления затекстовой ссылки

Ссылка в тексте: «При оценке стоимости земли необходимо учесть все возможности ее производственного использования» [17, С. 191].

В списке использованных источников:

17. *Борисов Е. Ф.* Основы экономики. М.: Юристъ, 2008. 308 с.

4. ОРГАНИЗАЦИЯ ЗАЩИТЫ КУРСОВОЙ РАБОТЫ

4.1. Подготовка к защите и порядок защиты курсовой работы

Необходимо заранее подготовить тезисы выступления (план-конспект).

Порядок защиты курсовой работы.

1. Краткое сообщение, характеризующее цель и задачи работы, ее актуальность, полученные результаты, вывод и предложения.

2. Ответы студента на вопросы преподавателя.

3. Отзыв руководителя-консультанта о ходе выполнения работы.

Советы студенту:

•Готовясь к защите курсовой работы, вы должны вспомнить материал максимально подробно, и это должно найти отражение в схеме вашего ответа. Но тут же необходимо выделить главное, что наиболее важно для понимания материала в целом, иначе вы сможете проговорить все 15-20 минут и не раскрыть существа вопроса. Особенно строго следует отбирать примеры и иллюстрации.

•Вступление должно быть очень кратким – 1-2 фразы (если вы хотите подчеркнуть при этом важность и сложность данного вопроса, то не говорите, что он сложен и важен, а покажите его сложность и важность).

•Целесообразнее вначале показать свою схему раскрытия вопроса, а уж потом ее детализировать.

•Рассказывать будет легче, если вы представите себе, что объясняете материал очень способному и хорошо подготовленному человеку, который не знает именно этого раздела, и что при этом вам обязательно нужно доказать важность данного раздела и заинтересовать в его освоении.

•Строго следите за точностью своих выражений и правильностью употребления терминов.

•Не пытайтесь рассказать побольше за счет ускорения темпа, но и не мямлите.

•Не демонстрируйте излишнего волнения и не напрашивайтесь на сочувствие.

•Будьте особенно внимательны ко всем вопросам преподавателя, к малейшим его замечаниям. И уж ни в коем случае его не перебивайте!

•Не бойтесь дополнительных вопросов – чаще всего преподаватель использует их как один из способов помочь вам или сэкономить время. Если вас прервали, а при оценке ставят в вину пропуск важной части материала, не возмущайтесь, а покажите план своего ответа, где эта часть стоит несколько позже того, на чем вы были прерваны.

•Прежде чем отвечать на дополнительный вопрос, необходимо сначала правильно его понять. Для этого нужно хотя бы немного подумать, иногда переспросить, уточнить: правильно ли вы поняли поставленный вопрос. И при ответе следует соблюдать тот же принцип экономности мышления, а не высказывать без разбора все, что вы можете сказать.

•Будьте доброжелательны и тактичны, даже если к ответу вы не готовы (это вина не преподавателя, а ваша).

4.2. Критерии оценки курсовой работы

Подготовленная и оформленная в соответствии с требованиями курсовая работа оценивается преподавателем по следующим критериям:

теоретический уровень работы;

аналитический уровень работы;

правильность выполненных расчетов;

самостоятельность выполнения работы;

культура письменного изложения материала (логичность подачи ма-

териала, грамотность автора);

культура оформления материалов работы (соответствие работы всем стандартным требованиям);

использование литературных источников (достаточное количество, наличие в списке учебников и научных публикаций по теме, современность источников);

умение ориентироваться в материале и отвечать на вопросы по работе;

умение подготовить презентацию к работе (содержательность, логичность и правильное оформление презентации).

Объективность оценки работы преподавателем заключается в определении ее положительных и отрицательных сторон, по совокупности которых он окончательно оценивает представленную работу. При положительном заключении работа допускается к защите, о чем делается запись на титульном листе работы. При отрицательной оценке работа возвращается на доработку с последующим представлением на повторную проверку с приложением замечаний, сделанных преподавателем.

Внимание

1. Не допускается сдача скачанных из сети Internet курсовых работ, поскольку, во-первых, это будет рассматриваться как попытка обмана преподавателя, во-вторых, это приводит к формализации получения знаний, в-третьих, в мировой практике ведется борьба с плагиатом при сдаче работ вплоть до отчисления студентов от обучения. В подобном случае курсовая работа не принимается к защите и вместо него выдается новая тема.

2. Студент, не подготовивший и не защитивший курсовую работу, не может быть допущен к экзамену по дисциплине «Оценка бизнеса и стоимостной подход к управлению».

Образец оформления титульного листа курсовой работы

МИНОБРНАУКИ РОССИИ
Федеральное государственное бюджетное образовательное учреждение
высшего образования
«Уральский государственный горный университет»

Инженерно-экономический факультет

Кафедра экономики и менеджмента

КУРСОВАЯ РАБОТА

по дисциплине

«Оценка бизнеса и стоимостной подход к управлению»

на тему:

**«ОЦЕНКА РЫНОЧНОЙ СТОИМОСТИ ПРЕДПРИЯТИЯ.
УПРАВЛЕНИЕ ФАКТОРАМИ СТОИМОСТИ»**

Преподаватель:

доц., д. э. н. Мочалова Л. А.

Студент гр. М-22

Иванов И. И.

Екатеринбург – 2021

МИНОБРНАУКИ РОССИИ

ФГБОУ ВО «Уральский государственный горный университет»



УТВЕРЖДАЮ
Проректор по учебно-методическому
комплексу С.А. Упоров

МЕТОДИЧЕСКИЕ УКАЗАНИЯ ПО ОРГАНИЗАЦИИ САМОСТОЯТЕЛЬНОЙ РАБОТЫ И ЗАДАНИЯ ДЛЯ ОБУЧАЮЩИХСЯ

ОЦЕНКА БИЗНЕСА И СТОИМОСТНОЙ ПОДХОД К УПРАВЛЕНИЮ

Направление подготовки
38.03.02 Менеджмент

Профиль
Производственный менеджмент
квалификация выпускника: **бакалавр**

Авторы: Мочалова Л.А., доцент, д.э.н.; Подкорытов В.Н., к.э.н.

Одобрена на заседании кафедры

Экономики и менеджмента

(название кафедры)

Зав. кафедрой

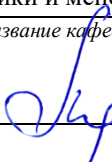
(подпись)

Мочалова Л.А.

(Фамилия И.О.)

Протокол № 1 от 09.09.2021

(Дата)

Рассмотрена методической комиссией

Инженерно-экономического факультета

(название факультета)

Председатель

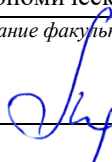
(подпись)

Мочалова Л.А.

(Фамилия И.О.)

Протокол № 1 от 29.09.2021

(Дата)

Екатеринбург

СОДЕРЖАНИЕ

ВВЕДЕНИЕ.....	3
ВОПРОСЫ ДЛЯ САМОПРОВЕРКИ.....	6
ОСНОВНЫЕ КАТЕГОРИИ ДИСЦИПЛИНЫ.....	10
САМООРГАНИЗАЦИЯ РАБОТЫ С ЛИТЕРАТУРОЙ.....	13
ПОДГОТОВКА ДОКЛАДА С ПРЕЗЕНТАЦИЕЙ.....	17
ВЫПОЛНЕНИЕ САМОСТОЯТЕЛЬНОГО ПИСЬМЕННОГО ДОМАШНЕГО ЗАДАНИЯ (ПРАКТИКО-ОРИЕНТИРОВАННОГО ЗАДАНИЯ).....	22
САМОСТОЯТЕЛЬНЫЕ ПИСЬМЕННЫЕ ДОМАШНИЕ ЗАДАНИЯ (ПРАКТИКО-ОРИЕНТИРОВАННЫЕ ЗАДАНИЯ).....	24
ПОДГОТОВКА К ТЕСТИРОВАНИЮ.....	43
ПОДГОТОВКА К ПРОМЕЖУТОЧНОЙ АТТЕСТАЦИИ.....	44

ВВЕДЕНИЕ

Самостоятельная работа в высшем учебном заведении - это часть учебного процесса, метод обучения, прием учебно-познавательной деятельности, комплексная целевая стандартизованная учебная деятельность с запланированными видом, типом, формами контроля.

Самостоятельная работа представляет собой плановую деятельность обучающихся по поручению и под методическим руководством преподавателя.

Целью самостоятельной работы студентов является закрепление тех знаний, которые они получили на аудиторных занятиях, а также способствование развитию у студентов творческих навыков, инициативы, умению организовать свое время.

Самостоятельная работа реализует следующие задачи:

- предполагает освоение курса дисциплины;
- помогает освоению навыков учебной и научной работы;
- способствует осознанию ответственности процесса познания;
- способствует углублению и пополнению знаний студентов, освоению ими навыков и умений;
- формирует интерес к познавательным действиям, освоению методов и приемов познавательного процесса,
- создает условия для творческой и научной деятельности обучающихся;
- способствует развитию у студентов таких личных качеств, как целеустремленность, заинтересованность, исследование нового.

Самостоятельная работа обучающегося выполняет следующие функции:

- развивающую (повышение культуры умственного труда, приобщение к творческим видам деятельности, обогащение интеллектуальных способностей студентов);
- информационно-обучающую (учебная деятельность студентов на аудиторных занятиях, неподкрепленная самостоятельной работой, становится мало результативной);
- ориентирующую и стимулирующую (процессу обучения придается ускорение и мотивация);
- воспитательную (формируются и развиваются профессиональные качества бакалавра и гражданина);
- исследовательскую (новый уровень профессионально-творческого мышления).

Организация самостоятельной работы студентов должна опираться на определенные требования, а, именно:

- сложность осваиваемых знаний должна соответствовать уровню развития студентов;
- стандартизация заданий в соответствии с логической системой курса дисциплины;
- объем задания должен соответствовать уровню студента;
- задания должны быть адаптированными к уровню студентов.

Содержание самостоятельной работы студентов представляет собой, с одной стороны, совокупность теоретических и практических учебных заданий, которые должен выполнить студент в процессе обучения, объект его деятельности; с другой стороны - это способ деятельности студента по выполнению соответствующего теоретического или практического учебного задания.

Свое внешнее выражение содержание самостоятельной работы студентов находит во всех организационных формах аудиторной и внеаудиторной деятельности, в ходе самостоятельного выполнения различных заданий.

Функциональное предназначение самостоятельной работы студентов в процессе лекций, практических занятий по овладению специальными знаниями заключается в самостоятельном прочтении, просмотре, прослушивании, наблюдении, конспектировании, осмыслении, запоминании и воспроизведении определенной информации. Цель и планирование самостоятельной работы студента определяет преподаватель. Вся информация осуществляется на основе ее воспроизведения.

Так как самостоятельная работа тесно связана с учебным процессом, ее необходимо рассматривать в двух аспектах:

1. аудиторная самостоятельная работа - лекционные, практические занятия;

2. внеаудиторная самостоятельная работа – дополнение лекционных материалов, подготовка к практическим занятиям, подготовка к участию в деловых играх и дискуссиях, выполнение письменных домашних заданий, Контрольных работ (рефератов и т.п.) и курсовых работ (проектов), докладов и др.

Основные формы организации самостоятельной работы студентов определяются следующими параметрами:

- содержание учебной дисциплины;
- уровень образования и степень подготовленности студентов;
- необходимость упорядочения нагрузки студентов при самостоятельной работе.

Таким образом, самостоятельная работа студентов является важнейшей составной частью процесса обучения.

Методические указания по организации самостоятельной работы и задания для обучающихся по дисциплине *«Оценка бизнеса и стоимостной подход к управлению»* обращают внимание студента на главное, существенное в изучаемой дисциплине, помогают выработать умение анализировать явления и факты, связывать теоретические положения с практикой, а также облегчают подготовку к выполнению *курсовой работы* и сдаче экзамена.

Настоящие методические указания позволят студентам самостоятельно овладеть фундаментальными знаниями, профессиональными умениями и навыками деятельности по профилю подготовки, опытом творческой и исследовательской деятельности, и направлены на формирование компетенций, предусмотренных учебным планом поданному профилю.

Видами самостоятельной работы обучающихся по дисциплине *«Оценка бизнеса и стоимостной подход к управлению»* являются:

- повторение материала лекций;
- самостоятельное изучение тем курса (в т.ч. рассмотрение основных категорий дисциплины, работа с литературой);
- подготовка к практическим (семинарским) занятиям (в т.ч. ответы на вопросы для самопроверки, подготовка к выполнению практико-ориентированных заданий, подготовка доклада с презентацией);
- подготовка к тестированию;
- подготовка курсовой работы;
- подготовка к экзамену.

В методических указаниях представлены материалы для самостоятельной работы и рекомендации по организации отдельных её видов.

ВОПРОСЫ ДЛЯ САМОПРОВЕРКИ

Тема 1. Основы оценочной деятельности

1. В чем заключается необходимость оценки объектов?
2. Дайте характеристику основным терминам оценки: оценка, субъекты оценки, объекты оценки, срок экспозиции, ликвидность, стоимость, меновая и потребительская стоимость.
3. Охарактеризуйте правовые основы оценочной деятельности. Какие Вы знаете международные и российские стандарты оценки.
4. Опишите структуру и содержание закона РФ «Об оценочной деятельности в РФ».
5. Охарактеризуйте виды стоимости и факторы, влияющие на ее величину.
6. Назовите принципы оценки объектов.
7. В чем заключается суть принципа наилучшего и наиболее эффективного использования?
8. Перечислите и опишите подходы к оценке.
9. Каким образом осуществляется согласование полученных результатов по результатам применения разных подходов?
10. Охарактеризуйте основные этапы оценки.
11. Опишите механизм государственного регулирования оценочной деятельности.
12. Что собой представляют саморегулируемые организации оценщиков?

Тема 2. Оценка стоимости бизнеса (предприятия)

13. Назовите цели оценки бизнеса (предприятия).
14. Опишите алгоритм выбора подходов, методов оценки бизнеса (предприятия).
15. Какая внешняя и внутренняя информация необходима для оценки бизнеса (предприятия)?
16. В чём заключается анализ финансовой отчетности в оценке бизнеса?
17. Что собой представляют нормализация и трансформация финансовой отчетности, инфляционная корректировка отчетности?
18. Расчёт каких финансовых коэффициентов осуществляется при оценке бизнеса?

Тема 3. Применение затратного подхода к оценке стоимости бизнеса

19. Что собой представляет затратный подход к оценке бизнеса?
20. В рамках затратного подхода в каких случаях применяются: метод чистых активов, метод накопления активов, метод ликвидационной стоимости?

Тема 4. Оценка стоимости недвижимого имущества

21. Как характеризуется недвижимое имущество в законодательстве?
22. Каковы особенности недвижимости как реального и финансового актива?

23. Приведите различные классификация объектов недвижимости. Дайте их количественную и качественную характеристику.
24. Охарактеризуйте состав объектов недвижимости по природе.
25. Опишите сущность и функции рынка недвижимости.
26. Охарактеризуйте структуру рынка недвижимости.
27. Опишите технологию оценки недвижимости.
28. В чем заключаются особенности применения доходного подхода к оценке недвижимости? В каких случаях применяются метод дисконтирования денежных потоков и метод капитализации доходов?
29. В чем заключаются особенности применения сравнительного подхода к оценке недвижимости? Опишите метод аналогов, метод валового рентного мультипликатора и метод прямой капитализации.
30. В чем заключаются особенности применения затратного подхода к оценке недвижимости?
31. Какие Вы знаете методы расчета стоимости нового строительства объекта?
32. Опишите сущность, виды и методы определения износа (устаревания) объекта недвижимости.
33. Охарактеризуйте методы оценки рыночной стоимости земельного участка.

Тема 5. Оценка стоимости машин и оборудования

34. Каковы особенности оценки стоимости машин и оборудования?
35. Опишите виды оценки стоимости машин и оборудования.
36. Охарактеризуйте подходы к оценке стоимости машин и оборудования.

Тема 6. Оценка стоимости нематериальных активов

37. Перечислите признаки нематериальных активов (НМА).
38. Охарактеризуйте группы НМА.
39. Опишите виды стоимости НМА.
40. Охарактеризуйте подходы к оценке НМА.

Тема 7. Оценка стоимости ценных бумаг

41. Опишите сущность и классификацию ценных бумаг.
42. Какова специфика ценной бумаги как объекта оценки? Опишите подходы к оценке ценных бумаг.
43. Назовите виды цен на акции. Опишите методы оценки акций.
44. Назовите виды цен на облигации. Как осуществляется оценка рыночной стоимости купонной и бескупонной облигаций?
45. Как осуществляется оценка рыночной стоимости дисконтного и процентного векселей?

Тема 8. Применение доходного подхода к оценке стоимости бизнеса

46. Каковы особенности применения доходного подхода к оценке бизнеса?
47. Опишите алгоритм оценки бизнеса методом дисконтированных денежных потоков.

48. Как производится расчет денежного потока для каждого прогнозного года?
49. С помощью каких методов можно определить ставку дисконта?
50. Опишите алгоритм оценки бизнеса методом капитализации доходов (прибыли). Каковы ограничения для его применения?
51. Как определяется ставка капитализации?

Тема 9. Применение сравнительного подхода к оценке стоимости бизнеса

52. Каковы особенности применения сравнительного подхода к оценке бизнеса?
53. Опишите алгоритм оценки бизнеса методом рынка капитала. Каковы критерии отбора предприятий-аналогов?
54. Опишите алгоритм оценки бизнеса методом сделок.
55. Опишите алгоритм оценки бизнеса методом отраслевых коэффициентов.
56. Опишите основные виды и методику расчёта ценовых мультипликаторов.

Тема 10. Определение стоимости пакета акций предприятия

57. Опишите алгоритм расчета стоимости пакета акций.
58. Как определяется корректировка на контроль?
59. Как определяется корректировка на ликвидность?
60. Назовите виды пакетов акций.
61. Влияет ли размер пакета акций на возможности его держателя? Если да, то каким образом?

Тема 11. Стоимость предприятия как целевая функция управления

62. Охарактеризуйте механизм управления стоимостью предприятия.
63. Опишите содержание и причины развития концепции управления стоимостью предприятия (Value based management, VBM).
64. Охарактеризуйте цикл управления стоимостью бизнеса (Т. Коупленд, Т. Коллер, Д. Муррин).
65. Назовите ключевые факторы стоимости предприятия.
66. Как осуществляется управление факторами стоимости с точки зрения М. К. Скотта?

Тема 12. Модели управления стоимостью предприятия

67. Назовите модели управления стоимостью предприятия.
68. Опишите метод определения добавленной экономической стоимости.
69. Опишите метод определения добавленной акционерной стоимости.
70. Опишите метод определения добавленной рыночной стоимости.
71. Опишите метод определения полной доходности акционеров.
72. Опишите метод определения совокупной доходности бизнеса.

Тема 13. Управление стоимостью предприятия на основе сбалансированной системы показателей

73. Опишите алгоритм управления стоимостью предприятия на основе сбалансированной системы показателей.
74. В чем заключается суть стратегии максимизации стоимости?
75. Что собой представляет сбалансированная система показателей?
76. Как составляется стратегическая карта?
77. Охарактеризуйте финансовую перспективу, клиентскую перспективу, перспективу бизнес-процессов и перспективу «обучение и рост» с точки зрения максимизации стоимости бизнеса.
78. Охарактеризуйте стратегическую инициативу с точки зрения максимизации стоимости бизнеса.

ОСНОВНЫЕ КАТЕГОРИИ ДИСЦИПЛИНЫ

Тема 1. Основы оценочной деятельности

Оценка
Срок экспозиции
Ликвидность
Стоимость
Потребительская стоимость
Меновая стоимость
Рыночная стоимость
Инвестиционная стоимость
Ликвидационная стоимость
Кадастровая стоимость
Доходный подход
Сравнительный подход
Затратный подход
Оценщик

Тема 2. Оценка стоимости бизнеса (предприятия)

Бизнес
Предприятие
Действующее предприятие
Ликвидационная стоимость
Упорядоченная ликвидация
Принудительная ликвидация
Текущая ликвидность
Абсолютная ликвидность
Срочная ликвидность
Финансовая устойчивость
Оборачиваемость активов
Рентабельность продаж
Рентабельность активов

Тема 3. Применение затратного подхода к оценке стоимости бизнеса

Активы предприятия
Обязательства предприятия
Чистые активы
Оборотные активы
Внеоборотные активы
Текущие обязательства
Долгосрочные обязательства

Тема 4. Оценка стоимости недвижимого имущества

Недвижимость
Здание
Сооружение
Объект незавершенного строительства

Земельный участок
Принадлежность объекта недвижимости
Обременение объекта недвижимости
Стоимость нового строительства
Устранимый износ (устаревание)
Неустрашимый износ (устаревание)
Физический износ
Функциональное устаревание
Экономическое устаревание
Долгоживущие элементы строения
Короткоживущие элементы строения
Срок физической жизни строения
Срок экономической жизни строения
Хронологический возраст строения
Эффективный возраст строения
Денежный поток
Денежный поток от реверсии
Прогнозный период
Потенциальный валовой доход
Действительный валовой доход
Операционные расходы
Чистый операционный доход
Ставка дисконтирования
Средневзвешенная стоимость капитала
Ставка капитализация
Норма возврата капитала
Валовой рентный мультипликатор
Прямая капитализация

Тема 5. Оценка стоимости машин и оборудования

Машины и оборудование
Транспортное средство
Функциональное сходство
Конструктивное сходство
Параметрическое сходство

Тема 6. Оценка стоимости нематериальных активов

Нематериальный актив
Интеллектуальная собственность
Изобретение
Полезная модель
Промышленный образец
Товарный знак
Ноу-хау
Гудвилл
Роялти

Тема 7. Оценка стоимости ценных бумаг

Ценная бумага
Номинальная цена
Курсовая цена
Цена погашения
Акция
Дивиденд
Привилегированная акция
Обыкновенная акция
Облигация
Купонная облигация
Бескупонная облигация
Вексель
Дисконтный вексель
Процентный вексель

Тема 8. Применение доходного подхода к оценке стоимости бизнеса

Денежный поток
Чистая прибыль
Амортизационные отчисления
Собственный капитал
Инвестированный капитал
Прогнозный период
Постпрогнозный период
Ставка дисконтирования
Безрисковая ставка доходности
Средневзвешенная стоимость капитала
Коэффициент бета
Нефункционирующие активы
Ставка капитализации

Тема 9. Применение сравнительного подхода к оценке стоимости бизнеса

Предприятия-аналоги
Ценовой мультипликатор
Интервальный ценовой мультипликатор
Моментальный ценовой мультипликатор
Бездолговой ценовой мультипликатор
Мультипликатор «цена / прибыль»
Мультипликатор «цена / денежный поток»
Мультипликатор «цена / дивидендные выплаты»
Мультипликатор «цена / выручка от реализации»
Мультипликатор «цена / физический объем производства»
Мультипликатор «цена / балансовая стоимость»
Мультипликатор «цена / чистая стоимость активов»

Тема 10. Определение стоимости пакета акций предприятия

Пакет акций

Контрольный пакет акций

Неконтрольный пакет акций

Блокирующий пакет акций

Скидка на контроль

Премия на контроль

Скидка на ликвидность

Тема 11. Стоимость предприятия как целевая функция управления

Управление стоимостью

Механизм управления стоимостью

Внутренняя стоимость бизнеса

Текущая стоимость бизнеса

Текущий разрыв восприятия

Потенциальная стоимость бизнеса

Слияние и поглощение

Финансовое конструирование

Финансовый рычаг

Ключевые факторы стоимости

Внутренние факторы

Внешние факторы

Тема 12. Модели управления стоимостью предприятия

Добавленная экономическая стоимость

Добавленная акционерная стоимость

Добавленная рыночная стоимость

Отдача на инвестиции

Полная доходность акционеров

Совокупная доходность бизнеса

Тема 13. Управление стоимостью предприятия на основе сбалансированной системы показателей

Стратегия максимизации стоимости

Сбалансированная система показателей

Стратегическая карта

Финансовая перспектива

Клиентская перспектива

Перспектива бизнес-процессов

Перспектива «обучение и рост»

Стратегическая инициатива

САМООРГАНИЗАЦИЯ РАБОТЫ С ЛИТЕРАТУРОЙ

Самостоятельное изучение тем курса осуществляется на основе списка рекомендуемой литературы к дисциплине. При работе с книгой необходимо научиться правильно ее читать, вести записи. Самостоятельная работа с учебными и научными изданиями профессиональной и общекультурной тематики – это важнейшее условие формирования научного способа познания.

Основные приемы работы с литературой можно свести к следующим:

- составить перечень книг, с которыми следует познакомиться;
- перечень должен быть систематизированным (что необходимо для семинаров, что для экзаменов, что пригодится для написания курсовых и выпускных квалификационных работ (ВКР), а что выходит за рамки официальной учебной деятельности, и расширяет общую культуру);
- обязательно выписывать все выходные данные по каждой книге (при написании курсовых и выпускных квалификационных работ это позволит экономить время);
- определить, какие книги (или какие главы книг) следует прочитать более внимательно, а какие – просто просмотреть;
- при составлении перечней литературы следует посоветоваться с преподавателями и руководителями ВКР, которые помогут сориентироваться, на что стоит обратить большее внимание, а на что вообще не стоит тратить время;
- все прочитанные монографии, учебники и научные статьи следует конспектировать, но это не означает, что надо конспектировать «все подряд»: можно выписывать кратко основные идеи автора и иногда приводить наиболее яркие и показательные цитаты (с указанием страниц);
- если книга – собственная, то допускается делать на полях книги краткие пометки или же в конце книги, на пустых страницах просто сделать свой «предметный указатель», где отмечаются наиболее интересные мысли и обязательно указываются страницы в тексте автора;
- следует выработать способность «воспринимать» сложные тексты; для этого лучший прием – научиться «читать медленно», когда понятно каждое прочитанное слово (а если слово незнакомое, то либо с помощью словаря, либо с помощью преподавателя обязательно его узнать). Таким образом, чтение текста является частью познавательной деятельности. Ее цель – извлечение из текста необходимой информации.

От того, насколько осознанна читающим собственная внутренняя установка при обращении к печатному слову (найти нужные сведения, усвоить информацию полностью или частично, критически проанализировать материал и т.п.) во многом зависит эффективность осуществляемого действия. Грамотная работа с книгой, особенно если речь идет о научной литературе, предполагает соблюдение ряда правил, для овладения которыми необходимо настойчиво учиться. Это серьезный, кропотливый труд. Прежде всего, при такой работе невозможен формальный, поверхностный подход. Не механическое заучивание, не простое накопление цитат, выдержек, а

сознательное усвоение прочитанного, осмысление его, стремление дойти до сути – вот главное правило. Другое правило – соблюдение при работе над книгой определенной последовательности. Вначале следует ознакомиться с оглавлением, содержанием предисловия или введения. Это дает общую ориентировку, представление о структуре и вопросах, которые рассматриваются в книге.

Следующий этап – чтение. Первый раз целесообразно прочитать книгу с начала до конца, чтобы получить о ней цельное представление. При повторном чтении происходит постепенное глубокое осмысление каждой главы, критического материала и позитивного изложения; выделение основных идей, системы аргументов, наиболее ярких примеров и т.д. Непременным правилом чтения должно быть выяснение незнакомых слов, терминов, выражений, неизвестных имен, названий. Студентам с этой целью рекомендуется заводить специальные тетради или блокноты. Важная роль в связи с этим принадлежит библиографической подготовке студентов. Она включает в себя умение активно, быстро пользоваться научным аппаратом книги, справочными изданиями, каталогами, умение вести поиск необходимой информации, обрабатывать и систематизировать ее.

Выделяют четыре основные установки в чтении текста:

- информационно-поисковая (задача – найти, выделить искомую информацию);
- усваивающая (усилия читателя направлены на то, чтобы как можно полнее осознать и запомнить, как сами сведения, излагаемые автором, так и всю логику его рассуждений);
- аналитико-критическая (читатель стремится критически осмыслить материал, проанализировав его, определив свое отношение к нему);
- творческая (создает у читателя готовность в том или ином виде – как отправной пункт для своих рассуждений, как образ для действия по аналогии и т.п. – использовать суждения автора, ход его мыслей, результат наблюдения, разработанную методику, дополнить их, подвергнуть новой проверке).

С наличием различных установок обращения к тексту связано существование и нескольких видов чтения:

- библиографическое – просматривание карточек каталога, рекомендательных списков, сводных списков журналов и статей за год и т.п.;
- просмотрное – используется для поиска материалов, содержащих нужную информацию, обычно к нему прибегают сразу после работы со списками литературы и каталогами, в результате такого просмотра читатель устанавливает, какие из источников будут использованы в дальнейшей работе;
- ознакомительное – подразумевает сплошное, достаточно подробное прочтение отобранных статей, глав, отдельных страниц; цель – познакомиться с характером информации, узнать, какие вопросы вынесены автором на рассмотрение, провести сортировку материала;
- изучающее – предполагает доскональное освоение материала; в ходе такого чтения проявляется доверие читателя к автору, готовность принять

изложенную информацию, реализуется установка на предельно полное понимание материала;

- аналитико-критическое и творческое чтение – два вида чтения близкие между собой тем, что участвуют в решении исследовательских задач.

Первый из них предполагает направленный критический анализ, как самой информации, так и способов ее получения и подачи автором; второе – поиск тех суждений, фактов, по которым, или, в связи с которыми, читатель считает нужным высказать собственные мысли.

Из всех рассмотренных видов чтения основным для студентов является изучающее – именно оно позволяет в работе с учебной и научной литературой накапливать знания в различных областях. Вот почему именно этот вид чтения в рамках образовательной деятельности должен быть освоен в первую очередь. Кроме того, при овладении данным видом чтения формируются основные приемы, повышающие эффективность работы с текстом. Научная методика работы с литературой предусматривает также ведение записи прочитанного. Это позволяет привести в систему знания, полученные при чтении, сосредоточить внимание на главных положениях, зафиксировать, закрепить их в памяти, а при необходимости вновь обратиться к ним.

Основные виды систематизированной записи прочитанного:

Аннотирование – предельно краткое связное описание просмотренной или прочитанной книги (статьи), ее содержания, источников, характера и назначения.

Планирование – краткая логическая организация текста, раскрывающая содержание и структуру изучаемого материала.

Тезирование – лаконичное воспроизведение основных утверждений автора без привлечения фактического материала.

Цитирование – дословное выписывание из текста выдержек, извлечений, наиболее существенно отражающих ту или иную мысль автора.

Конспектирование – краткое и последовательное изложение содержания прочитанного. Конспект – сложный способ изложения содержания книги или статьи в логической последовательности. Конспект аккумулирует в себе предыдущие виды записи, позволяет всесторонне охватить содержание книги, статьи. Поэтому умение составлять план, тезисы, делать выписки и другие записи определяет и технологию составления конспекта.

Как правильно составлять конспект? Внимательно прочитайте текст. Уточните в справочной литературе непонятные слова. При записи не забудьте вынести справочные данные на поля конспекта. Выделите главное, составьте план, представляющий собой перечень заголовков, подзаголовков, вопросов, последовательно раскрываемых затем в конспекте. Это первый элемент конспекта. Вторым элементом конспекта являются тезисы. Тезис - это кратко сформулированное положение. Для лучшего усвоения и запоминания материала следует записывать тезисы своими словами. Тезисы, выдвигаемые в конспекте, нужно доказывать. Поэтому третий элемент конспекта - основные доводы, доказывающие истинность рассматриваемого тезиса. В конспекте

могут быть положения и примеры. Законспектируйте материал, четко следуя пунктам плана. При конспектировании старайтесь выразить мысль своими словами. Записи следует вести четко, ясно. Грамотно записывайте цитаты. Цитируя, учитывайте лаконичность, значимость мысли. При оформлении конспекта необходимо стремиться к емкости каждого предложения. Мысли автора книги следует излагать кратко, заботясь о стиле и выразительности написанного. Число дополнительных элементов конспекта должно быть логически обоснованным, записи должны распределяться в определенной последовательности, отвечающей логической структуре произведения. Для уточнения и дополнения необходимо оставлять поля.

Конспектирование – наиболее сложный этап работы. Овладение навыками конспектирования требует от студента целеустремленности, повседневной самостоятельной работы. Конспект ускоряет повторение материала, экономит время при повторном, после определенного перерыва, обращении к уже знакомой работе. Учитывая индивидуальные особенности каждого студента, можно дать лишь некоторые, наиболее оправдавшие себя общие правила, с которыми преподаватель и обязан познакомить студентов:

1. Главное в конспекте не объем, а содержание. В нем должны быть отражены основные принципиальные положения источника, то новое, что внес его автор, основные методологические положения работы. Умение излагать мысли автора сжато, кратко и собственными словами приходит с опытом и знаниями. Но их накоплению помогает соблюдение одного важного правила – не торопиться записывать при первом же чтении, вносить в конспект лишь то, что стало ясным.

2. Форма ведения конспекта может быть самой разнообразной, она может изменяться, совершенствоваться. Но начинаться конспект всегда должен с указания полного наименования работы, фамилии автора, года и места издания; цитаты берутся в кавычки с обязательной ссылкой на страницу книги.

3. Конспект не должен быть «слепым», безликим, состоящим из сплошного текста. Особо важные места, яркие примеры выделяются цветным подчеркиванием, взятием в рамочку, оттенением, пометками на полях специальными знаками, чтобы можно было быстро найти нужное положение. Дополнительные материалы из других источников можно давать на полях, где записываются свои суждения, мысли, появившиеся уже после составления конспекта.

ПОДГОТОВКА ДОКЛАДА С ПРЕЗЕНТАЦИЕЙ

Одной из форм текущего контроля является доклад с презентацией, который представляет собой продукт самостоятельной работы студента.

Доклад с презентацией - это публичное выступление по представлению полученных результатов решения определенной учебно-практической, учебно-исследовательской или научной темы.

Как правило, в основу доклада ложится анализ литературы по проблеме. Он должен носить характер краткого, но в то же время глубоко аргументированного устного сообщения. В нем студент должен, по возможности, полно осветить различные точки зрения на проблему, выразить собственное мнение, сделать критический анализ теоретического и практического материала.

Подготовка доклада с презентацией является обязательной для обучающихся, если доклад презентацией указан в перечне форм текущего контроля успеваемости в рабочей программе дисциплины.

Доклад должен быть рассчитан на 7-10 минут.

Презентация (от англ. «presentation» - представление) - это набор цветных слайдов на определенную тему, который хранится в файле специального формата с расширением PP.

Целью презентации - донести до целевой аудитории полноценную информацию об объекте презентации, изложенной в докладе, в удобной форме.

Перечень примерных тем докладов с презентацией представлен в рабочей программе дисциплины, он выдается обучающимся заблаговременно вместе с методическими указаниями по подготовке. Темы могут распределяться студентами самостоятельно (по желанию), а также закрепляться преподавателем дисциплины.

При подготовке доклада с презентацией обучающийся должен продемонстрировать умение самостоятельного изучения отдельных вопросов, структурирования основных положений рассматриваемых проблем, публичного выступления, позиционирования себя перед коллективом, навыки работы с библиографическими источниками и оформления научных текстов.

В ходе подготовки к докладу с презентацией обучающемуся необходимо:

- выбрать тему и определить цель выступления.

Для этого, остановитесь на теме, которая вызывает у Вас больший интерес; определите цель выступления; подумайте, достаточно ли вы знаете по выбранной теме или проблеме и сможете ли найти необходимый материал;

- осуществить сбор материала к выступлению.

Начинайте подготовку к докладу заранее; обращайтесь к справочникам, энциклопедиям, научной литературе по данной проблеме; записывайте необходимую информацию на отдельных листах или тетради;

- организовать работу с литературой.

При подборе литературы по интересующей теме определить конкретную цель поиска: что известно по данной теме? что хотелось бы узнать? для чего нужна эта информация? как ее можно использовать в практической работе?

- во время изучения литературы следует: записывать вопросы, которые возникают по мере ознакомления с источником, а также ключевые слова, мысли, суждения; представлять наглядные примеры из практики;

- обработать материал.

Учитывайте подготовку и интересы слушателей; излагайте правдивую информацию; все мысли должны быть взаимосвязаны между собой.

При подготовке доклада с презентацией особо необходимо обратить внимание на следующее:

- подготовка доклада начинается с изучения источников, рекомендованных к соответствующему разделу дисциплины, а также специальной литературы для докладчика, список которой можно получить у преподавателя;

- важно также ознакомиться с имеющимися по данной теме монографиями, учебными пособиями, научными информационными статьями, опубликованными в периодической печати.

Относительно небольшой объем текста доклада, лимит времени, отведенного для публичного выступления, обуславливает потребность в тщательном отборе материала, умелом выделении главных положений в содержании доклада, использовании наиболее доказательных фактов и убедительных примеров, исключении повторений и многословия.

Решить эти задачи помогает составление развернутого плана.

План доклада должен содержать следующие главные компоненты: краткое вступление, вопросы и их основные тезисы, заключение, список литературы.

После составления плана можно приступить к написанию текста. Во вступлении важно показать актуальность проблемы, ее практическую значимость. При изложении вопросов темы раскрываются ее основные положения. Материал содержания вопросов полезно располагать в таком порядке: тезис; доказательство тезиса; вывод и т. д.

Тезис - это главное основополагающее утверждение. Он обосновывается путем привлечения необходимых цитат, цифрового материала, ссылок на статьи. При изложении содержания вопросов особое внимание должно быть обращено на раскрытие причинно-следственных связей, логическую последовательность тезисов, а также на формулирование окончательных выводов. Выводы должны быть краткими, точными, достаточно аргументированными всем содержанием доклада.

В процессе подготовки доклада студент может получить консультацию у преподавателя, а в случае необходимости уточнить отдельные положения.

Выступление

При подготовке к докладу перед аудиторией необходимо выбрать способ выступления:

- устное изложение с опорой на конспект (опорой могут также служить заранее подготовленные слайды);

- чтение подготовленного текста.

Чтение заранее написанного текста значительно уменьшает влияние выступления на аудиторию. Запоминание написанного текста заметно сковывает выступающего и привязывает к заранее составленному плану, не давая возможности откликаться на реакцию аудитории.

Короткие фразы легче воспринимаются на слух, чем длинные.

Необходимо избегать сложных предложений, причастных и деепричастных оборотов. Излагая сложный вопрос, нужно постараться передать информацию по частям.

Слова в речи надо произносить четко и понятно, не надо говорить слишком быстро или, наоборот, растягивать слова. Надо произнести четко особенно ударную гласную, что оказывает наибольшее влияние на разборчивость речи.

Пауза в устной речи выполняет ту же роль, что знаки препинания в письменной. После сложных выводов или длинных предложений необходимо сделать паузу, чтобы слушатели могли вдуматься в сказанное или правильно понять сделанные выводы. Если выступающий хочет, чтобы его понимали, то не следует говорить без паузы дольше, чем пять с половиной секунд.

Особое место в выступлении занимает обращение к аудитории. Известно, что обращение к собеседнику по имени создает более доверительный контекст деловой беседы. При публичном выступлении также можно использовать подобные приемы. Так, косвенными обращениями могут служить такие выражения, как «Как Вам известно», «Уверен, что Вас это не оставит равнодушными». Выступающий показывает, что слушатели интересны ему, а это самый простой путь достижения взаимопонимания.

Во время выступления важно постоянно контролировать реакцию слушателей. Внимательность и наблюдательность в сочетании с опытом позволяют оратору уловить настроение публики. Возможно, рассмотрение некоторых вопросов придется сократить или вовсе отказаться от них.

После выступления нужно быть готовым к ответам на возникшие у аудитории вопросы.

Стоит обратить внимание на вербальные и невербальные составляющие общения. Небрежность в жестах недопустима. Жесты могут быть приглашающими, отрицающими, вопросительными, они могут подчеркнуть нюансы выступления.

Презентация

Презентация наглядно сопровождает выступление.

Этапы работы над презентацией могут быть следующими:

- осмыслите тему, выделите вопросы, которые должны быть освещены в рамках данной темы;

- составьте тезисы собранного материала. Подумайте, какая часть информации может быть подкреплена или полностью заменена изображениями, какую информацию можно представить в виде схем;
- подберите иллюстративный материал к презентации: фотографии, рисунки, фрагменты художественных и документальных фильмов, материалы кинохроники, разработайте необходимые схемы;
- подготовленный материал систематизируйте и «упакуйте» в отдельные блоки, которые будут состоять из собственно текста (небольшого по объему), схем, графиков, таблиц и т.д.;
- создайте слайды презентации в соответствии с необходимыми требованиями;
- просмотрите презентацию, оцените ее наглядность, доступность, соответствие языковым нормам.

Требования к оформлению презентации

Компьютерную презентацию, сопровождающую выступление докладчика, удобнее всего подготовить в программе MS Power Point.

Презентация как документ представляет собой последовательность сменяющих друг друга слайдов. Чаще всего демонстрация презентации проецируется на большом экране, реже – раздается собравшимся как печатный материал.

Количество слайдов должно быть пропорционально содержанию и продолжительности выступления (например, для 5-минутного выступления рекомендуется использовать не более 10 слайдов).

На первом слайде обязательно представляется тема выступления и сведения об авторах.

Следующие слайды можно подготовить, используя две различные стратегии их подготовки:

1-я стратегия: на слайды выносятся опорный конспект выступления и ключевые слова с тем, чтобы пользоваться ими как планом для выступления. В этом случае к слайдам предъявляются следующие требования:

- объем текста на слайде – не больше 7 строк;
- маркированный/нумерованный список содержит не более 7 элементов;
- отсутствуют знаки пунктуации в конце строк в маркированных и нумерованных списках;
- значимая информация выделяется с помощью цвета, кегля, эффектов анимации.

Особо внимательно необходимо проверить текст на отсутствие ошибок и опечаток. Основная ошибка при выборе данной стратегии состоит в том, что выступающие заменяют свою речь чтением текста со слайдов.

2-я стратегия: на слайды помещается фактический материал (таблицы, графики, фотографии и пр.), который является уместным и достаточным сред-

ством наглядности, помогает в раскрытии стержневой идеи выступления. В этом случае к слайдам предъявляются следующие требования:

- выбранные средства визуализации информации (таблицы, схемы, графики и т. д.) соответствуют содержанию;
- использованы иллюстрации хорошего качества (высокого разрешения), с четким изображением (как правило, никто из присутствующих не заинтересован вчитываться в текст на ваших слайдах и всматриваться в мелкие иллюстрации).

Максимальное количество графической информации на одном слайде – 2 рисунка (фотографии, схемы и т.д.) с текстовыми комментариями (не более 2 строк к каждому). Наиболее важная информация должна располагаться в центре экрана.

Обычный слайд, без эффектов анимации, должен демонстрироваться на экране не менее 10 - 15 секунд. За меньшее время аудитория не успеет осознать содержание слайда.

Слайд с анимацией в среднем должен находиться на экране не меньше 40 – 60 секунд (без учета времени на случайно возникшее обсуждение). В связи с этим лучше настроить презентацию не на автоматический показ, а на смену слайдов самим докладчиком.

Особо тщательно необходимо отнестись к оформлению презентации. Для всех слайдов презентации по возможности необходимо использовать один и тот же шаблон оформления, кегль – для заголовков - не меньше 24 пунктов, для информации - не менее 18.

В презентациях не принято ставить переносы в словах.

Наилучшей цветовой гаммой для презентации являются контрастные цвета фона и текста (белый фон – черный текст; темно-синий фон – светло-желтый текст и т. д.).

Лучше не смешивать разные типы шрифтов в одной презентации.

Рекомендуется не злоупотреблять прописными буквами (они читаются хуже).

ВЫПОЛНЕНИЕ САМОСТОЯТЕЛЬНОГО ПИСЬМЕННОГО ДОМАШНЕГО ЗАДАНИЯ (ПРАКТИКО-ОРИЕНТИРОВАННОГО ЗАДАНИЯ)

Практико-ориентированные задания выступают средством формирования у студентов системы интегрированных умений и навыков, необходимых для освоения профессиональных компетенций. Это могут быть ситуации, требующие применения умений и навыков, специфичных для соответствующего профиля обучения (знания содержания предмета), ситуации, требующие организации деятельности, выбора её оптимальной структуры личностно-ориентированных ситуаций (нахождение нестандартного способа решения).

Кроме этого, они выступают средством формирования у студентов умений определять, разрабатывать и применять оптимальные методы решения профессиональных задач. Они строятся на основе ситуаций, возникающих на различных уровнях осуществления практики и формулируются в виде производственных поручений (заданий).

Под практико-ориентированными заданиями понимают задачи из окружающей действительности, связанные с формированием практических навыков, необходимых в повседневной жизни, в том числе с использованием элементов производственных процессов.

Цель практико-ориентированных заданий – приобретение умений и навыков практической деятельности по изучаемой дисциплине.

Задачи практико-ориентированных заданий:

- закрепление, углубление, расширение и детализация знаний студентов при решении конкретных задач;
- развитие познавательных способностей, самостоятельности мышления, творческой активности;
- овладение новыми методами и методиками изучения конкретной учебной дисциплины;
- обучение приемам решения практических задач;
- выработка способности логического осмысления полученных знаний для выполнения заданий;
- обеспечение рационального сочетания коллективной и индивидуальной форм обучения.

Важными отличительными особенностями практико-ориентированных задания от стандартных задач (предметных, межпредметных, прикладных) являются:

- значимость (познавательная, профессиональная, общекультурная, социальная) получаемого результата, что обеспечивает познавательную мотивацию обучающегося;
- условие задания сформулировано как сюжет, ситуация или проблема, для разрешения которой необходимо использовать знания из разных разделов

основного предмета, из другого предмета или из жизни, на которые нет явного указания в тексте задания;

- информация и данные в задании могут быть представлены в различной форме (рисунок, таблица, схема, диаграмма, график и т.д.), что потребует распознавания объектов;

- указание (явное или неявное) области применения результата, полученного при решении задания.

Кроме выделенных четырех характеристик, практико-ориентированные задания имеют следующие:

1. по структуре эти задания – нестандартные, т.е. в структуре задания не все его компоненты полностью определены;

2. наличие избыточных, недостающих или противоречивых данных в условии задания, что приводит к объемной формулировке условия;

3. наличие нескольких способов решения (различная степень рациональности), причем данные способы могут быть неизвестны учащимся, и их потребуется сконструировать.

При выполнении практико-ориентированных заданий следует руководствоваться следующими общими рекомендациями:

- для выполнения практико-ориентированного задания необходимо внимательно прочитать задание, повторить лекционный материал по соответствующей теме, изучить рекомендуемую литературу, в т.ч. дополнительную;

- выполнение практико-ориентированного задания включает постановку задачи, выбор способа решения задания, разработку алгоритма практических действий, программы, рекомендаций, сценария и т. п.

САМОСТОЯТЕЛЬНЫЕ ПИСЬМЕННЫЕ ДОМАШНИЕ ЗАДАНИЯ (ПРАКТИКО-ОРИЕНТИРОВАННЫЕ ЗАДАНИЯ)

Тема 1. Основы оценочной деятельности

Задача 1. Стоимость земельного участка, приобретенного за 5000 долл., ежегодно увеличивается на 10 %. На какую сумму по сравнению с первоначальной возрастет стоимость земельного участка через восемь лет?

Задача 2. Какова должна быть депозитная ставка, если необходимо за три года удвоить банковский вклад в размере 750 000 руб.?

Задача 3. Земельный спекулянт рассчитывает, что земельный участок площадью 5 га через три года можно будет продать по цене 120 000 долл./га. Сколько сегодня должен заплатить спекулянт за участок, если он предполагает получить 14 % годового дохода?

Задача 4. Госпожа Браун намерена скопить деньги для внесения первого взноса за дом. Какая сумма окажется на ее банковском счете через четыре года, если она в начале каждого года будет депонировать 1000 долл.? Ставка по вкладу составляет 10 % годовых, процент начисляется ежегодно.

Задача 5. Решить предыдущую задачу, предположив, что госпожа Браун будет депонировать денежные средства в конце каждого из четырех лет.

Задача 6. Госпожа Мэррид намерена скопить на банковском счете в течение десяти лет 10 000 долл., ежемесячно депонируя равные денежные суммы. Каким должен быть месячный депозит, если ставка по вкладу составляет 10 % годовых, процент начисляется каждый месяц?

Задача 7. Какова текущая стоимость ипотечного кредита, предусматривающего выплату 1000 долл. в конце каждого года на протяжении 25 лет. Ставка по кредиту равна 10 % годовых. Как изменится величина ипотечных платежей, если они должны вноситься в начале каждого года?

Задача 8. Кредит под 14 % годовых, сроком на один год предполагает выплату 500 долл. ежемесячно. Каков размер кредита?

Задача 9. Господин Воронов оформил сделку по покупке квартиры стоимостью 20 000 долл. с привлечением ипотечного кредита. Первоначально он заплатил 3000 долларов, а остальные 17 000 долл. обязался выплатить в течение четырех лет с уплатой 12 % годовых. Определить сумму ежемесячных платежей по кредиту.

Задача 10. Ипотечный кредит в размере 1 000 000 руб. предоставлен под 12 % годовых и предусматривает ежегодный платеж в 176 980 руб. Определить срок погашения кредита.

Задача 11. Арендные платежи за пользование офисным помещением уплачиваются в конце года. В первый, второй и третий годы они должны составить 200 долл., в четвертый и пятый годы – 300 долл., с шестого по десятый годы – 400 долл. Какова сумма погашения арендных платежей сегодня при ставке 14 % годовых?

Задача 12. Госпожа Мэри имеет возможность сдать в аренду имеющуюся у нее недвижимость. Это позволит ей получать по окончании каждого года в течение первых пяти лет 10 000 долл., на протяжении последующих десяти лет – 12 500 долл. Ожидается, что через 15 лет недвижимость может быть продана ею за 100 000 долл. За сколько госпожа Мэри должна продать свою собственность сегодня, если рассчитывает получить 10 % годового дохода?

Тема 3. Применение затратного подхода к оценке стоимости бизнеса

Задача 1. Определить стоимость предприятия (бизнеса) методом чистых активов при наличии данных бухгалтерского баланса за последний год.

Таблица

Данные бухгалтерского баланса предприятия за отчетный год

АКТИВ	тыс. руб.
I. Внеоборотные активы	6978
Нематериальные активы	0
Основные средства	5414
Незавершенное строительство	1564
Долгосрочные финансовые вложения	0
Прочие внеоборотные активы	0
II. Оборотные активы	11841
Запасы	2647
Налог на добавленную стоимость по приобретенным ценностям	1393
Дебиторская задолженность (платежи по которой ожидаются более чем через 12 месяцев после отчетной даты)	0
Дебиторская задолженность (платежи по которой ожидаются в течение 12 месяцев после отчетной даты)	7713
Краткосрочные финансовые вложения	0
Денежные средства	88
Прочие оборотные активы	0
БАЛАНС:	18819
ПАССИВ	
III. Капитал и резервы	866
IV. Долгосрочные обязательства	0
V. Краткосрочные обязательства	17953
БАЛАНС:	18819

Задача 2. Определите ликвидационную стоимость предприятия (бизнеса) на основе следующих данных.

Балансовая стоимость активов предприятия:

- Денежные средства – 5000 руб.
- Дебиторская задолженность – 5600 руб.
- Товарно-материальные запасы – 12000 руб.
- Основные средства – 74000 руб.

Для ликвидации предприятия по оценке экспертов необходимо 1,5 года. Затраты на ликвидацию составят 25 % стоимости активов. Обязательства предприятия – 20 000 руб. Выходные пособия и выплаты работникам будут произведены в размере 15 000 руб. Какова ликвидационная стоимость предприятия при ставке дисконта 20 %.

Тема 4. Оценка стоимости недвижимого имущества

Доходный подход

Задача 1. По данным табл. необходимо рассчитать стоимость объекта недвижимости.

Таблица

Определение стоимости объекта недвижимости методом дисконтированных денежных потоков

Наименование показателя	Прогнозный период			Первый год постпрогноз- ного периода
	первый год	второй год	третий год	
Площадь объекта недвижимости, м ²	250	250	250	250
Годовая арендная плата, тыс. руб./м ²	1,2	1,4	1,8	2,2
Потенциальный валовой доход (ПВД), тыс. руб.				
Потери от недоиспользования объекта и от недовыплаты арендных платежей, % от ПВД	10	10	10	10
Действительный валовой доход (ДВД), тыс. руб.				
Операционные расходы (ОР), % от ДВД	20	20	20	20
Чистый операционный доход (ЧОД), тыс. руб.				
Налог на прибыль, %				
Чистый операционный доход после уплаты налога (ЧОД'), тыс. руб.				
Ставка дисконтирования, %	14	14	14	x
Коэффициент дисконтирования, дол. ед.				x
Текущая стоимость будущих доходов, тыс. руб.				x
Темп прироста денежного потока в постпрогнозный период, %	x	x	x	4
Ставка капитализации для реверсии, %	x	x	x	
Стоимость реверсии, тыс. руб.	x	x	x	
Текущая стоимость реверсии, тыс. руб.	x	x	x	
Общая стоимость объекта, тыс. руб.				

Примечание. Ячейки таблицы со значком «x» заполнять не следует.

Задача 2. Определить рыночную стоимость строения при следующих условиях: потенциальный валовой доход (ПВД) – 1 000 000 руб./год; примерные потери от недоиспользования объекта недвижимости и недобросовестности арендаторов составляют на данном сегменте рынка 10 % от ПВД; дополнительные доходы от использования объекта недвижимости – 15 % от ПВД; операционные расходы – 25 % от действительного валового дохода; ставка дисконтирования – 15 %; предполагаемый срок владения недвижимостью – 20 лет.

Задача 3. На основании имеющейся в табл. информации по объектам-аналогам заполнить пустые ячейки.

Таблица

Определение ставки капитализации

Цена продажи, ден. ед.	Стоимость собственного капитала, (V_c), ден. ед.	Стоимость заемного капитала, (V_z), ден. ед.	Чистый операционный доход, (C), ден. ед.	Периодический платеж по кредиту, (P), ден. ед.	Денежный поток до уплаты налогов, (D), ден. ед.	Ставка капитализации для собственного капитала, (r_c), %	Ставка капитализации для заемного капитала, (r_z), %	Общая ставка капитализации, (r), %
700	700		72	0				
950	50		80	75				
450	450		70	0				

Сравнительный подход

Задача 4. Определить стоимость объекта недвижимости на основании данных по объектам-аналогам, которые представлены в таблице. Темп прироста цен на рынке недвижимости – 1 % в месяц.

Таблица

Определение стоимости объекта недвижимости

Элемент сравнения	Объект оценки	Объекты-аналоги		
		№ 1	№ 2	№ 3
Функциональное назначение	Офис	Офис	Офис	Офис
Цена продажи, руб.	х	6 864 000	4 696 000	2 967 000
Время продажи	01.01.06 г.	01.12.05 г.	01.11.05 г.	05.12.05 г.
<i>Корректировка</i>	х			
<i>Скорректированная стоимость, руб.</i>	х			
Условия продажи	Рыночные	Рыночные	Рыночные	Рыночные
<i>Корректировка</i>	х			
<i>Скорректированная стоимость, руб.</i>	х			
Масштаб, м ²	2 615,5	2 202,3	1 772	1 850
<i>Корректировка на 1 м²</i>	х			

Элемент сравнения	Объект оценки	Объекты-аналоги		
		№ 1	№ 2	№ 3
Скорректированная стоимость, руб.	x			
Износ, %	45	41	34	52
Корректировка	x			
Итоговая скорректированная стоимость, руб.	x			
Удельные веса для цен объектов-аналогов	x	0,5	0,2	0,3
Стоимость объекта оценки, руб.				

Указания к решению задачи

Поправка на масштаб рассчитывается с применением фактора Мисовца, который учитывает тот факт, что при прочих равных условиях цена единицы площади больших объемов ниже, чем маленьких:

$$П_{\text{масш}} = -0,02536 (S_{\text{об}} - S_{\text{ан}}), \quad (2)$$

где $П_{\text{масш}}$ – поправка на масштаб, дол. ед.;

$S_{\text{об}}$ – площадь объекта оценки, м²;

$S_{\text{ан}}$ – площадь объекта-аналога, м².

Определение скорректированной стоимости объекта-аналога при этом происходит по формуле:

$$C_{\text{скор.}} = (C_{\text{ан}} / S_{\text{ан}} + П_{\text{масш}}) \cdot S_{\text{об}}, \quad (3)$$

где $C_{\text{скор.}}$ – скорректированная стоимость объекта-аналога, руб.;

$C_{\text{ан}}$ – стоимость объекта-аналога до корректировки на масштаб, руб.

Задача 5. Оценить стоимость объекта, который после его приобретения будет сдаваться в аренду. Анализ показал, что за последнее время было продано пять объектов-аналогов, информация по которым представлена в табл.

Таблица

Определение стоимости объекта недвижимости

Наименование объекта	Эффективный валовой доход, долл.	Цена продажи, долл.
Аналог 1	150	600
Аналог 2	165	700
Аналог 3	220	850
Аналог 4	225	900
Аналог 5	250	1 050
Оцениваемый объект	200	

Задача 6. Определить ставку капитализации для объекта оценки, если известны цены продаж объектов-аналогов: 100, 150, 200 руб., а также чистые операционные доходы по ним: 30, 50, 70 руб. Какова стоимость объекта оценки, если чистый операционный доход по нему – 60 руб.?

Затратный подход

Задача 7. Определить стоимость земельного участка площадью 3000 м² на основании имеющихся данных по шести проданным на рынке объектам-аналогам. Оцениваемый земельный участок находится в частной собственности, будет продаваться на типичных условиях продажи и финансирования, находится в центре города, имеет асфальтобетонное покрытие до 30 % площади и среднюю несущую способность грунтов.

Таблица

Данные о продажах сопоставимых земельных участков

Характеристики	Аналог 1	Аналог 2	Аналог 3	Аналог 4	Аналог 5	Аналог 6
Цена продажи, руб.	1 650 000	4 500 000	6 020 000	4 200 000	4 375 000	2 025 000
Площадь, м ²	1 000	5 000	4 300	2 800	3 500	1 500
Права собственности	Частная	Частная, сервитут	Государственная	Частная, сервитут	Государственная	Частная
Условия финансирования	Типичные	Кредит	Типичные	Типичные	Типичные	Кредит
Условия продажи	Срочная продажа	Срочная продажа	Типичные	Сделка между партнерами по бизнесу	Типичные	Приобретение соседнего участка для расширения существующего
Дата продажи	3 мес. назад	9 мес. назад	Наст. время	6 мес. назад	3 мес. назад	6 мес. назад
Местоположение	цен.	отд.	с/о	цен.	отд.	с/о
Асфальтобетонное покрытие	До 10 %	До 30 %	До 50 %	До 30 %	До 50 %	До 10 %
Несущая способность грунтов	Низкая	Высокая	Средняя	Средняя	Низкая	Высокая

Примечание. цен. – объект расположен в центре города;
с/о – объект расположен в районе средней отдаленности;
отд. – объект расположен в отдаленном районе.

Таблица

Расчет скорректированных цен земельных участков - аналогов

Элементы сравнения	Объект оценки	A1	A2	A3	A4	A5	A6
--------------------	---------------	----	----	----	----	----	----

Элементы сравнения	Объект оценки	A1	A2	A3	A4	A5	A6
Цена продажи, руб.							
Площадь, м ²							
Цена продажи 1 м ² , руб.							
Право собственности							
<i>Корректировка</i>	x						
<i>Скорректированная цена, руб.</i>	x						
Условия финансирования							
<i>Корректировка</i>	x						
<i>Скорректированная цена, руб.</i>	x						
Условия продажи							
<i>Корректировка</i>	x						
<i>Скорректированная цена, руб.</i>	x						
Дата продажи							
<i>Корректировка</i>	x						
<i>Скорректированная цена, руб.</i>	x						
Местоположение							
<i>Корректировка</i>	x						
<i>Скорректированная цена, руб.</i>	x						
Асфальтобетонное покрытие							
<i>Корректировка</i>	x						
<i>Скорректированная цена, руб.</i>	x						
Несущая способность грунтов							
<i>Корректировка</i>	x						
<i>Итоговая скорректированная цена, руб.</i>	x						

Размер величины поправок, необходимых для расчета скорректированных цен земельных участков, необходимо определить по результатам исследования рынка:

- наличие сервитута (обременения) снижает стоимость земли на 12 %; по причине дополнительных процедур согласования государственные объекты стоят на 10 % меньше частных;
- кредиты предоставляются под 15 %, на эту же величину увеличивается стоимость объекта;
- условия срочной продажи изменяют цену на 10 %; при сделке между партнерами по бизнесу цена занижается на 8 %; особая заинтересованность покупателя при приобретении соседнего участка для расширения бизне-

са позволяет продавцу завязать цену на 7 %;

- за 3 месяца цены на рынке недвижимости растут на 2 %;
- разница в ценах по районам: цен. и с/о – 20 %, с/о и отд. – 10 %, цен. и отд. – 30 %;
- разница в ценах при наличии асфальтобетонного покрытия на площади до 10 % участка по сравнению с площадью до 30 % составляет 2 %, до 30 % по сравнению с площадью до 50 % – 3 %, до 10 % по сравнению с площадью до 50 % – 5 %;
- разница в ценах между низкой и средней несущей способностью грунтов – 3 %, средней и высокой – 4 %, низкой и высокой – 7 %.

Для согласования полученных скорректированных цен объектов-аналогов следует использовать различные методы:

- метод среднего арифметического значения скорректированных цен;
- метод модального значения (мода – наиболее часто встречающееся значение в числовом ряду);
- метод медианного значения (медиана – середина ранжированного числового ряда; для определения медианы необходимо записать все цены от минимального до максимального значения и выбрать значение, находящееся в центре ряда, либо среднее между двумя – при четном количестве значений);
- метод удельных весов (к скорректированной цене каждого объекта-аналога применяется весовой коэффициент);
- метод скорректированной цены самого похожего на оцениваемый объект аналога (чем меньше количество и величина поправок, тем больше аналог похож на объект оценки).

Задача 8. На основании анализа арендных ставок на рынке земли установлено, что средняя месячная арендная ставка для оцениваемого земельного участка площадью 990,7 м² на дату оценки составляет 10,22 руб./м². Риск недополучения арендной платы при сборе – 15 %. По аналогичным объектам операционные расходы составляют около 30 % от действительного дохода. Определить рыночную стоимость земельного участка, если ставка капитализации для земли – 16 %.

Задача 9. Необходимо оценить стоимость земельного участка под гостиницей. Стоимость здания гостиницы составляет 180000 долл., ставка капитализации для подобных зданий – 14 %, чистый операционный доход от единого объекта недвижимости – 30000 долл., ставка капитализации для земли – 12 %.

Задача 10. Определить стоимость земельного участка, предоставляемого под строительство автозаправочной станции (АЗС) на пять колонок. Капитальные вложения на одну колонку составляют 35 400 долл. Планируемый доход на инвестиции – 16 %.

При анализе эксплуатации действующих автозаправочных станций с аналогичным местоположением получены следующие данные:

- в течение одного часа с одной колонки, работающей круглосуточно, в среднем в сутки продают 28 л бензина;

- средний доход от продажи 1 л бензина составляет 6 центов;
- с учетом пересменок, времени на текущий ремонт и др. потерь АЗС работает 300 дней в году.

Тема 5. Оценка стоимости машин и оборудования

Задача 1. Определить стоимость электронагревателя заготовок, которые после нагрева подаются на штамповку. Базисным объектом является газовая печь, которая выполняет ту же функцию. Исходные данные приведены в табл. 20.

Таблица

Исходные данные

Показатели	Базисный объект	Оцениваемый объект
Цена (стоимость) базисного объекта, долл.	5 200	–
Производительность при двухсменной работе, шт./год	251 040	262 100
Численность рабочих в смену	1	0,5
Масса одной заготовки, кг	18	18
Среднемесячная заработная плата рабочих, долл.	250	250
Норма расхода газа на 1 т. заготовок, м. куб.	280	–
Цена (тариф) 1 м. куб. газа, долл.	0,06	–
Норма расхода электроэнергии на 1 т. заготовок, кВт-ч	–	460
Цена (тариф) 1 кВт-ч, долл.	–	0,04
Коэффициент косвенных расходов (за вычетом амортизации) к заработной плате основных рабочих, %	320	320
Реальная ставка дисконта, дол. ед.	0,1	0,1
Норма амортизации, %	10	7,7
Нормативный срок службы, годы	10	13
Норма амортизации по формуле фактора фонда возмещения, дол.ед.	0,0627	0,0408

Задача 2. Требуется определить величину физического износа механического пресса (в %). Годовая норма амортизационных отчислений для А равна 7,7 %. Хронологический возраст – 12 лет. На седьмом году эксплуатации были заменены 15 % деталей пресса. Через 20 000 часов наработки (9 лет эксплуатации) прессу произведен капитальный ремонт, 25 % деталей и узлов заменены на новые.

Тема 6. Оценка стоимости нематериальных активов

Задача 1. Предположим, рыночная стоимость активов предприятия оценивается в 50 000 долл., чистая прибыль предприятия – 17 000 долл. Средний доход на активы – 12 %. Ставка капитализации – 18 %. Необходимо оценить стоимость гудвилла.

Задача 2. Определить рыночную стоимость нематериального актива (НМА), используемого в производстве в течение 5 лет, позволяющего полу-

читать преимущество в прибыли в сравнении с прибылью конкурента (аналогичной компанией отрасли).

Определение рыночной стоимости нематериального актива

Показатель	Годы				
	1	2	3	4	5
Объем производства, шт.	125 000	155 000	170 000	185 000	187 000
Прибыль лицензиата, руб./шт.	15 000	18 235	21 000	21 765	21 800
Прибыль конкурента, руб./шт.	12 500	14 700	17 800	19 000	19 500
Расходы по НМА, руб./шт.	250	280	300	330	350
Ставка дисконтирования, %	25	23	21	19	18
Преимущество в прибыли, руб./шт.					
Избыточная прибыль, руб.					
Фактор текущей стоимости					
Стоимость по годам, руб.					
Рыночная стоимость НМА, тыс. руб.					

Задача 3. Предприятие владеет ноу-хау производства изделия. Затраты на производство изделий без использования ноу-хау составляют 5 долл. за штуку. При этом 40 % себестоимости представляют собой затраты труда. Рассматриваемое предприятие продает 200 000 изделий в год. Ноу-хау дает предприятию возможность экономить на каждом выпускаемом изделии 1 долл. за счет используемых материалов и 30 % трудовых затрат. По прогнозам это преимущество сохранится в течение 5 лет. Необходимо оценить стоимость ноу-хау при ставке дисконта 20 %.

Задача 4. Определить стоимость конструкции автомобильного аккумулятора методом освобождения от роялти при наличии следующих данных. Отпускная цена автомобильного аккумулятора на заводе-изготовителе – 400 руб. Объем продаж – 15 000 изделий в год. Ставка роялти – 4 % от цены изделия. Расходы по поддержанию патента – 40 000 руб. в год. Ставка капитализации – 20 %.

Тема 7. Оценка стоимости ценных бумаг

Акции

Задача 1. Акционерное общество учреждено с уставным капиталом 1 000 000 руб., составленным из 20 000 обыкновенных акций. Уставный капитал оплачен полностью. В уставе акционерного общества содержится пункт о 10 000 объявленных акциях. В этих условиях общее собрание акционеров принимает решение увеличить уставный капитал до максимально возможного. Какой будет уставный капитал данного общества в случае успешного размещения всех дополнительных акций?

Задача 2. Определить годовую доходность обыкновенной акции, приобретенной в конце прошлого года за 300 руб. и проданной за 480 руб. в середине нынешнего года.

Задача 3. Акция номиналом 10 руб. куплена по курсу 170 и продана владельцем на третий год после приобретения за 90 дней до даты выплаты дивидендов. В первый год уровень дивиденда составил 1,5 рубля. Во второй год рендит (текущая доходность) оценивался в 20 %. В третий год ставка дивиденда равнялась 45 %. Индекс динамики цены продажи по отношению к цене приобретения 1,25. Определить совокупную доходность акции за весь срок со дня приобретения до дня продажи акции.

Задача 4. Определить стоимость обыкновенных акций, если известно, что акционерное общество часть чистой прибыли направляет на формирование фонда обновления основных производственных фондов. При этом известны следующие показатели:

- доходность акции, равная (i), – 30 %;
- число обыкновенных акций ($N_{об}$), находящихся в обращении, 10 000 шт.;
- объем денежных средств, направляемых на обновление производства (k), 25 %;
- чистая прибыль (ЧП), составляющая по итогам года 160 000 у. е.;
- ежегодный прирост дивидендов (q), составляющий в среднем за ряд лет 5 %.

Задача 5. Инвестор (юридическое лицо) рассчитывал получить от перепродажи акций доходность 28 % (с учетом налогообложения). Однако ему пришлось купить акцию на 10 % дороже, а продать дешевле, чем предполагалось. В результате инвестор обеспечил себе доходность 14 % (с учетом налогообложения). На сколько процентов дешевле от предполагаемой цены инвестор продал акции? Ставку налога на прибыль принять равной 30 %.

Задача 6. Может ли открытое акционерное общество может осуществить выпуск дополнительных акций на сумму 10 000 руб., если: уставный капитал составляет 90 000 руб., резервный фонд – 10 000 руб., чистые активы – 150 000 руб.

Облигации

Задача 7. Купонная облигация с купоном 20 % и сроком обращения 5 лет была размещена на первичном рынке с премией 0,5 %. Рассчитайте доходность к погашению (в перерасчете на год).

Задача 8. Инвестор приобрел на рынке облигацию с номиналом 1 000 руб. по курсу 90 и через 1,5 года продал по курсу 94. По облигации выплачивается купонный доход по ставке 30 % четыре раза в год. Каков доход инвестора за время владения облигацией?

Задача 9. Бескупонная облигация номиналом 100 руб. и сроком обращения 90 дней была приобретена по цене 80 руб. Какова доходность облигации за весь период ее обращения и за год?

Задача 10. Облигация А размещается на 1 год с дисконтом 40 %; облигация Б размещается на 1 год по номиналу с купонной ставкой 50 %; облигация В продается по курсу 80 при купонной ставке 30 % и подлежит погашению через год. Определить, покупка какой облигации является более предпочтительной для инвестора.

Задача 11. Номинал облигации равен 1 000 руб.; годовая купонная ставка – 12,5 %; доходность до погашения – 8,5 %; до погашения остается 5 лет. Рассчитать рыночную стоимость облигации: 1) на текущий момент; 2) начало следующего года при условии, что к концу этого года уровень инфляции возрастет на 1,5 %. Предполагается, что по облигации купонные выплаты делаются один раз в год, и сейчас ровно 1 год до следующей выплаты процентов.

Векселя

Задача 12. Номинал процентного векселя 100 000 руб., по векселю начисляются 10 % годовых, период с момента начала начисления процентов до погашения бумаги – 30 дней. Определите доходность операции для инвестора, если он купит вексель за 10 дней до погашения по цене 100 200 руб.

Задача 13. Номинал процентного векселя 100 000 руб., по векселю начисляется 10 % годовых, период с момента начала начисления процентов до погашения бумаги – 30 дней. Определите, по какой цене его должен купить инвестор за 20 дней до погашения, чтобы обеспечить доходность по операции на уровне 25 % годовых.

Задача 14. Инвестор хотел бы получить по дисконтному векселю доходность в размере 30 % годовых. До погашения векселя остается 50 дней, его номинал 100000 руб. По какой цене инвестору следовало купить вексель?

Задача 15. Вексель, выписанный со сроком платежа 1 апреля 2014 г., был приобретен 1 апреля 2014 г. с дисконтом 5 %. В векселе указана сумма платежа в размере 1000 руб. и годовая ставка 10 %. Вексель был погашен в срок в соответствии с вексельным законодательством. Рассчитайте доход и доходность векселедержателя, полученные в результате покупки данного векселя.

Задача 16. Вексель номиналом 10 000 руб. был приобретен за 8 260 руб. Определить доход владельца векселя, если он продал бумагу за 30 дней до погашения при действующей рыночной ставке по месячным векселям 20 % годовых.

Задача 17. Определите цену векселя номиналом 1 000 000 руб., проданному с дисконтом 6 %, если до погашения – 30 дней.

Тема 8. Применение доходного подхода к оценке стоимости бизнеса

Задача 1. Рассчитайте величину денежного потока для собственного капитала на основе следующих данных:

– амортизация – 200 тыс. руб.;

– капитальные вложения – 120 тыс. руб.

Таблица

Бухгалтерский баланс

АКТИВ			ПАССИВ		
статья	на начало периода, тыс. руб.	на конец периода тыс. руб.	статья	на начало периода, тыс. руб.	на конец периода, тыс. руб.
Основные средства	2000	2500	Собственный капитал	2000	2000
Запасы	250	200	Долгосрочная задолженность	500	650
Дебиторская задолженность	500	550	Краткосрочная задолженность	550	950
Денежные средства	300	350			
Итого актив	3050	3600	Итого пассив	3050	3600

Таблица

Отчет о прибылях и убытках

Наименование показателя	тыс. руб.
Выручка (нетто) от реализации товаров, продукции, работ, услуг (за минусом налога на добавленную стоимость, акцизов и аналогичных обязательных платежей)	1 800
Себестоимость реализации товаров, продукции, работ, услуг	920
Валовая прибыль	880
Коммерческие расходы	80
Управленческие расходы	
Прибыль (убыток) от продаж	800
Проценты к получению	12
Проценты к уплате	10
Доходы от участия в др. организациях	0
Прочие операционные доходы	46
Прочие операционные расходы	19
Внереализационные доходы	0
Внереализационные расходы	0
Прибыль (убыток) до налогообложения	829
Налог на прибыль и иные аналогичные платежи	199
Прибыль (убыток) от обычной деятельности	630
Чрезвычайные доходы	0
Чрезвычайные расходы	0
Чистая прибыль (нераспределенная прибыль (убыток) отчетного периода)	630

Задача 2. Рассчитать величину денежного потока для всего инвестированного капитала, исходя из следующих данных.

Таблица

**Определение величины денежного потока
для всего инвестированного капитала**

Показатели	тыс. руб.
Прибыль до уплаты процентов и налогов	2 500
Налог на прибыль	500
Амортизационные отчисления	450
Капитальные вложения	300
Уменьшение собственного оборотного капитала	1 000

Задача 3. Рассчитать средневзвешенную стоимость капитала на основе следующих данных: безрисковая ставка – 10 %; коэффициент бета – 1,8; среднерыночная ставка дохода – 15 %; стоимость кредита – 12 %, доля заемных средств – 40 %.

Задача 4. Определить реальную ставку дисконта для определения стоимости российской компании на основе следующих данных: номинальная среднерыночная доходность на российском фондовом рынке – 21 %, коэффициент бета – 1,2, номинальная доходность по государственным облигациям России – 14 %, поправка на страновой риск – 3 % для России, поправка на размер компании – 4 %, поправка за риск, характерный для оцениваемой компании – 2 %, темп инфляции – 6 %.

Задача 5. Определить стоимость предприятия методом дисконтированных денежных потоков (использовать модель денежного потока для собственного капитала) на основе следующей информации.

Таблица

Предполагаемые объемы выпуска продукции

Вид продукции	Данные на последнюю отчетную дату, тыс. руб.	1-й год прогнозного периода, %	2-й год прогнозного периода, %	3-й год прогнозного периода, %	4-й год прогнозного периода, %
Стулья	1000	5	6	4	3
Табуретки	1200	4	5	5	3

Таблица

Структура затрат предприятия

Вид продукции	Переменные затраты (доля в стоимости, в %)	Постоянные затраты (доля в стоимости, в %)
Стулья	35	40
Табуретки	30	40

Таблица

Данные для расчёта величины денежного потока

Наименование показателя	Данные на последнюю отчетную	1-й год прогнозного периода,	2-й год прогнозного периода,	3-й год прогнозного периода,	4-й год прогнозного периода,

	дату, тыс. руб.	тыс. руб.	тыс. руб.	тыс. руб.	тыс. руб.
Амортизация	264	276	292	281	140
Капитальные вложения	290	345	380	337	154
Привлекаемые долгосрочные кредиты	704	514	242	208	0
Выплаты по долгосрочным кредитам	563	676	203	199	191

Нормативная величина собственного оборотного капитала – 15 % от выручки. Ставка налога на прибыль – 20 %.

Таблица

Данные для расчета ставки дисконта

Безрисковая номинальная ставка процента, %	7
Коэффициент бета	1,43
Ставка дохода по среднерыночному портфелю ценных бумаг (реальная), %	6
Темп инфляции, %	8

Таблица

Премии за риск

Вид премии за риск, %	Величина
Премия для малых предприятий	2
Премия за риск, характерный для отдельной компании	5
Страновой риск	4

Таблица

Данные балансового отчета на последнюю отчетную дату

Показатель	тыс. руб.
Оборотные активы	830
Краткосрочные обязательства	327

Тема 9. Применение сравнительного подхода к оценке стоимости бизнеса

Задача 1. Оценить ожидаемый коэффициент «Цена / прибыль» для открытой компании «Х» до широкой публикации ее финансовых результатов за отчетный 2013 г., если известно, что:

– прибыль за 2013 г., руб.

27 000 000;

- прибыль, прогнозируемая на 2014 г., руб. 29 000 000;
- ставка дисконта для компании «Х», рассчитанная по модели оценки капитальных активов – 25 %.

Темп прироста прибылей компании стабилизирован. Остаточный срок жизни бизнеса компании – неопределенно длительный (указанное может допускаться для получения предварительной оценки).

Задача 2. Рассчитайте для компании мультипликаторы: «Цена / чистая прибыль», «Цена / чистый денежный поток» на основе следующих данных: рыночная цена одной акции – 1000 руб., количество акций в обращении – 500 штук. Выручка компании за последний отчетный год – 1 200 000 руб., затраты – 800 000 руб. (в том числе амортизация – 150 000 руб.), проценты по кредиту – 40 000 руб., налог на прибыль – 30 000 руб.

Задача 3. Оцените компании А, Б, С, Д, И, для которых компания из предыдущей задачи является аналогом на основе следующих данных. Чистая прибыль компании А – 120 000 руб., прибыль до уплаты налогов компании Б – 300 000 руб., чистый денежный поток компании С – 230 000 руб., валовой денежный поток компании Д – 380 000 руб. Данные по компании И: выручка – 2 100 000 руб., затраты – 1 600 000 руб. (в том числе амортизация – 250 000 руб.), проценты по кредиту – 40 000 руб.

Задача 4. Определите рыночную стоимость 1 акции на основе следующих данных. Чистая прибыль компании – 450 000 руб., чистая прибыль, приходящаяся на одну акцию, – 4 500 руб., стоимость чистых активов компании – 6 000 000 руб., мультипликатор «Цена / чистая стоимость активов» – 3.

Задача 5. Оценить компанию с объемом реализации 1 200 тыс. руб. на основе информации по аналогичным компаниям. Средняя доля прибыли в выручке у компаний-аналогов – 5 %, требуемая инвесторами ставка дохода на инвестиции – 20 %.

Задача 6. Оцените компанию на основе следующих данных: выручка от реализации – 3 500 000 руб., долгосрочные пассивы – 1 000 000 руб., краткосрочные обязательства – 500 000 руб. Аналогом оцениваемой компании является компания, у которой в обращении 400 штук акций, рыночная стоимость одной акции – 2 000 руб., долгосрочные пассивы составляют 200 000 руб., краткосрочные обязательства – 400 000 руб., выручка от реализации 4 000 000 руб.

Задача 7. Определить рыночную стоимость собственного капитала предприятия «Заря» методом рынка капитала на основе следующей информации.

Данные по оцениваемой компании «Заря»

В обращении находится 100 000 акций. Балансовая стоимость 1 акции – 20 руб.

За последний отчетный год:

- выручка от реализации – 900 тыс. руб.;
- затраты – 780 тыс. руб.;
- в том числе амортизация – 180 тыс. руб.;

- сумма процентов, уплаченная банку, – 40 тыс. руб.

Данные по компании-аналогу «Восход»

В обращении находится 150000 акций с рыночной стоимостью 1 акции 30 руб. Балансовая стоимость 1 акции – 18 руб.

За последний отчетный год:

- выручка от реализации – 1200 тыс. руб.;

- затраты – 850 тыс. руб.;

в том числе амортизация – 250 тыс. руб.;

- сумма процентов, уплаченных банку, – 100 тыс. руб.

Для определения итоговой величины стоимости компании «Заря» необходимо использовать следующие мультипликаторы и рекомендации по взвешиванию промежуточных результатов:

Мультипликатор «Цена/прибыль до уплаты налогов»	35 %
Мультипликатор «Цена/чистая прибыль»	40 %
Мультипликатор «Цена/денежный поток до уплаты процентов и налогов»	15 %
Мультипликатор «Цена/чистая стоимость активов»	10 %

Задача 8. Рассчитайте итоговую величину стоимости собственного капитала предприятия «Фазтон» на основе следующей информации:

Выручка от реализации	20000 тыс. руб.
Затраты	15000 тыс. руб.
в том числе амортизация	3000 тыс. руб.
Сумма уплаченных процентов	1800 тыс. руб.
Балансовая стоимость активов	22000 тыс. руб.

Мультипликаторы:

«Цена / чистая прибыль»	–	15
«Цена / денежный поток до уплаты налогов»	–	8
«Цена / выручка от реализации»	–	1,9
«Цена / балансовая стоимость активов»	–	2

Предприятие «Фазтон» является крупнейшим в данном секторе услуг, его доля на рынке достигает 20 %. Фирма не имеет льгот по налогообложению. Доля оборудования в активах предприятия составляет 60 %. Фирма «Фазтон» не имеет дочерних предприятия, в то время как аналоги имеют родственную сеть дочерних компаний. Доля активов-аналогов, представленных контрольными пакетами акций дочерних фирм, колеблется в диапазоне 15–30 %. Предприятие «Фазтон» нуждается в срочной реконструкции гаража. Затраты на реконструкцию составляют 200 тыс. руб. На дату оценки выявлен недостаток собственного оборотного капитала – 1300 тыс. руб. Предприятию «Фазтон» принадлежит спортивный комплекс, рыночная стоимость которого – 8500 тыс. руб.

Тема 10. Определение стоимости пакета акций предприятия

Задача 1. Оцените стоимость 4 %-го пакета акций публичной компании, чьи акции регулярно котируются на фондовом рынке. Однако разница между ценой, по которой их предлагают к продаже, и ценой, по которой их готовы покупать, достигает более 50 % цены предложения. Рыночная стоимость компании, определенная методом накопления активов (с учетом корректировки кредиторской и дебиторской задолженностей), составляет 70 млн руб. Рекомендуемая для использования при необходимости информация относительно характерных для данной отрасли (и компаний схожего размера) скидок (премий), которые могут быть учтены при оценке рассматриваемого пакета акций, такова, %:

Скидка за неконтрольный характер	–	28
Премия за приобретаемый контроль	–	38
Скидка за недостаток ликвидности	–	31

Задача 2. Определить рыночную стоимость пакета акций в 62 % от предназначенных для обращения акций публичной компании, чьи акции пока не котируются и не торгуются, но уже включены в листинг крупной фондовой биржи. Оценочная рыночная стоимость компании, определенная методом сделок, составляет 50 млн руб. Рекомендуемая для использования при необходимости информация относительно характерных для данной отрасли (и компаний схожего размера) скидок (премий), которые могут быть учтены при оценке рассматриваемого пакета акций такова, %:

Скидка за неконтрольный характер	–	32
Премия за приобретаемый контроль	–	42
Скидка за недостаток ликвидности	–	29

Задача 3. Необходимо оценить 13 %-й пакет обыкновенных акций публичной компании, акции которой котируются на фондовой бирже. Рыночная стоимость одной обыкновенной акции – 103 руб. Количество обыкновенных акций в обращении – 150 000 шт. Премия за приобретаемый контроль – 40 %. Скидка за недостаток ликвидности – 25 %.

Тема 12. Модели управления стоимостью предприятия

Задача 1. Необходимо рассчитать показатель добавленной экономической стоимости (*EVA*). Предположим, что инвестиции в производство и продажу хот-догов в уличных киосках составляют 1000 долл. Норма возврата капитала (доходность инвестированного капитала) – 5 %, при этом инвестиции с аналогичным уровнем риска могут принести доходность в 15 %.

Задача 2. Необходимо принять решение по инвестициям на базе показателя экономической добавленной стоимости (*EVA*).

Компания производит газированные напитки. Инвестированный капитал на дату оценки составляет 100 млн долл. Структура инвестированного капитала: 50 % – собственный капитал, 50 % – заемный капитал. Стоимость заемного

капитала – 5 %, стоимость собственного капитала – 15 %. Операционная прибыль компании – 11 млн долл.

Руководство данной компании рассматривает вопрос о новых инвестициях в объеме 25 млн долл., связанных с приобретением нового оборудования. Предлагается осуществление инвестиции в полном объеме за счет получения кредита. Финансовый расчет показывает, что рентабельность инвестиции составляет 6 %. Следует определить, приведут ли к увеличению экономической добавленной стоимости и, соответственно, увеличению стоимости компании для акционеров действия руководителя при осуществлении данной инвестиции.

ПОДГОТОВКА К ТЕСТИРОВАНИЮ

Тесты – это вопросы или задания, предусматривающие конкретный, краткий, четкий ответ на имеющиеся эталоны ответов. При самостоятельной подготовке к тестированию студенту необходимо:

1. готовясь к тестированию, проработать информационный материал по дисциплине; проконсультироваться с преподавателем по вопросу выбора учебной литературы;

2. четко выяснить все условия тестирования заранее. Студент должен знать, сколько тестов ему будет предложено, сколько времени отводится на тестирование, какова система оценки результатов и т. д.;

3. приступая к работе с тестами, внимательно и до конца нужно прочитать вопрос и предлагаемые варианты ответов; выбрать правильные (их может быть несколько); на отдельном листке ответов вписать цифру вопроса и буквы, соответствующие правильным ответам;

- в процессе решения желательно применять несколько подходов в решении задания. Это позволяет максимально гибко оперировать методами решения, находя каждый раз оптимальный вариант;

- не нужно тратить слишком много времени на трудный вопрос, нужно переходить к другим тестовым заданиям; к трудному вопросу можно обратиться в конце;

- обязательно необходимо оставить время для проверки ответов, чтобы избежать механических ошибок.

ПОДГОТОВКА К ПРОМЕЖУТОЧНОЙ АТТЕСТАЦИИ

При подготовке к экзамену по дисциплине «Оценка бизнеса и стоимостной подход к управлению» обучающемуся рекомендуется:

1. повторить пройденный материал и ответить на вопросы, используя конспект лекций и материалы практических занятий. Если по каким-либо вопросам у студента недостаточно информации в лекционных и практических материалах, то необходимо получить информацию из раздаточных материалов и/или учебников (литературы), рекомендованных для изучения дисциплины «Оценка бизнеса и стоимостной подход к управлению».

Целесообразно также дополнить конспект лекций наиболее существенными и важными тезисами для рассматриваемого вопроса;

2. при изучении основных и дополнительных источников информации в рамках выполнения заданий на экзамене особое внимание необходимо уделять схемам, рисункам, графикам и другим иллюстрациям, так как подобные графические материалы, как правило, в наглядной форме отражают главное содержание изучаемого вопроса;

3. при изучении основных и дополнительных источников информации в рамках выполнения заданий на экзамене (в случаях, когда отсутствует иллюстративный материал) особое внимание необходимо обращать на наличие в тексте словосочетаний вида «во-первых», «во-вторых» и т.д., а также дефисов и перечислений (цифровых или буквенных), так как эти признаки, как правило, позволяют структурировать ответ на предложенное задание.

Подобную текстовую структуризацию материала слушатель может трансформировать в рисунки, схемы и т. п. для более краткого, наглядного и удобного восприятия (иллюстрации целесообразно отразить в конспекте лекций – это позволит оперативно и быстро найти, в случае необходимости, соответствующую информацию);

4. следует также обращать внимание при изучении материала для подготовки к экзамену на словосочетания вида «таким образом», «подводя итог сказанному» и т.п., так как это признаки выражения главных мыслей и выводов по изучаемому вопросу (пункту, разделу). В отдельных случаях выводы по теме (разделу, главе) позволяют полностью построить (восстановить, воссоздать) ответ на поставленный вопрос (задание), так как содержат в себе основные мысли и тезисы для ответа.

МИНОБРНАУКИ РОССИИ

ФГБОУ ВО «Уральский государственный горный университет»



МЕТОДИЧЕСКИЕ РЕКОМЕНДАЦИИ И ЗАДАНИЯ К КОНТРОЛЬНОЙ РАБОТЕ

ФИНАНСОВЫЙ МЕНЕДЖМЕНТ

Направление подготовки
38.03.02 Менеджмент

Направленность (профиль):
Производственный менеджмент

квалификация выпускника: **бакалавр**

Автор: Перегон И.В.

Одобрена на заседании кафедры

Экономики и менеджмента

(название кафедры)

Зав. кафедрой

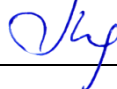
(подпись)

Мочалова Л.А.

(Фамилия И.О.)

Протокол № 1 от 09.09.2021

(Дата)

Рассмотрена методической комиссией

Инженерно-экономического факультета

(название факультета)

Председатель

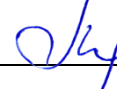
(подпись)

Мочалова Л.А.

(Фамилия И.О.)

Протокол № 1 от 29.09.2021

(Дата)

Екатеринбург

ВВЕДЕНИЕ

Данные методические рекомендации необходимы для студентов бакалавриата по направлению подготовки 38.03.02 – «Менеджмент» при организации самостоятельной работы по дисциплине «Финансовый менеджмент» в рамках подготовки и защиты контрольной работы.

В методических рекомендациях содержатся особенности организации подготовки контрольной работы в виде реферата, требования к его оформлению, а также порядок защиты и критерии оценки.

ОРГАНИЗАЦИЯ ПОДГОТОВКИ КОНТРОЛЬНОЙ РАБОТЫ (РЕФЕРАТА)

Общая характеристика реферата

Написание реферата практикуется в учебном процессе в целях приобретения студентом необходимой профессиональной подготовки, развития умения и навыков самостоятельного научного поиска: изучения литературы по выбранной теме, анализа различных источников и точек зрения, обобщения материала, выделения главного, формулирования выводов и т. п. С помощью реферата студент может глубже постигать наиболее сложные проблемы дисциплины, учиться лаконично излагать свои мысли, правильно оформлять работу, докладывать результаты своего труда.

В «Толковом словаре русского языка» дается следующее определение: «**реферат** – краткое изложение содержания книги, статьи, исследования, а также доклад с таким изложением».

Различают два вида реферата:

- *репродуктивный* – воспроизводит содержание первичного текста в форме реферата-конспекта или реферата-резюме. В реферате-конспекте содержится фактическая информация в обобщённом виде, иллюстрированный материал, различные сведения о методах исследования, результатах исследования и возможностях их применения. В реферате-резюме содержатся только основные положения данной темы;

- *продуктивный* – содержит творческое или критическое осмысление реферируемого источника и оформляются в форме реферата-доклада или реферата-обзора. В реферате-докладе, наряду с анализом информации первоисточника, дается объективная оценка проблемы, и он имеет развёрнутый характер. Реферат-обзор составляется на основе нескольких источников и в нем сопоставляются различные точки зрения по исследуемой проблеме.

Студент для изложения материала должен выбрать продуктивный вид реферата.

Выбор темы реферата

Студенту предоставляется право выбора темы реферата из рекомендованного преподавателем дисциплины списка. Выбор темы должен быть осознанным и обоснованным с точки зрения познавательных интересов автора, а также полноты освещения темы в имеющейся научной литературе.

Если интересующая тема отсутствует в рекомендованном списке, то по согласованию с преподавателем студенту предоставляется право самостоятельно предложить тему реферата, раскрывающую содержание изучаемой дисциплины. Тема не должна быть слишком общей и глобальной, так как небольшой объем работы (до 20-25 страниц без учёта приложений) не позволит раскрыть ее.

Начинать знакомство с избранной темой лучше всего с чтения обобщающих работ по данной проблеме, постепенно переходя к узкоспециальной литературе. При этом

следует сразу же составлять библиографические выходные данные используемых источников (автор, название, место и год издания, издательство, страницы).

На основе анализа прочитанного и просмотренного материала по данной теме следует составить тезисы по основным смысловым блокам, с пометками, собственными суждениями и оценками. Предварительно подобранный в литературных источниках материал может превышать необходимый объем реферата.

Формулирование цели и составление плана реферата

Выбрав тему реферата и изучив литературу, необходимо сформулировать цель работы и составить план реферата.

Цель – это осознаваемый образ предвосхищаемого результата. Возможно, формулировка цели в ходе работы будет меняться, но изначально следует ее обозначить, чтобы ориентироваться на нее в ходе исследования. Формулирование цели реферата рекомендуется осуществлять при помощи глаголов: исследовать, изучить, проанализировать, систематизировать, осветить, изложить (представления, сведения), создать, рассмотреть, обобщить и т. д.

Определяясь с целью дальнейшей работы, параллельно необходимо думать над составлением плана, при этом четко соотносить цель и план работы. Правильно построенный план помогает систематизировать материал и обеспечить последовательность его изложения.

Наиболее традиционной является следующая **структура реферата**:

Титульный лист.

Оглавление (план, содержание).

Введение.

1. (полное наименование главы).

1.1. (полное название параграфа, пункта);

1.2. (полное название параграфа, пункта).

2. (полное наименование главы).

2.1. (полное название параграфа, пункта);

2.2. (полное название параграфа, пункта).

} Основная часть

Заключение (выводы).

Библиография (список использованной литературы).

Приложения (по усмотрению автора).

Титульный лист оформляется в соответствии с Приложением.

Оглавление (план, содержание) включает названия всех глав и параграфов (пунктов плана) реферата и номера страниц, указывающие их начало в тексте реферата.

Введение. В этой части реферата обосновывается актуальность выбранной темы, формулируются цель и задачи работы, указываются используемые материалы и дается их краткая характеристика с точки зрения полноты освещения избранной темы. Объем введения не должен превышать 1-1,5 страницы.

Основная часть реферата может быть представлена двумя или тремя главами, которые могут включать 2-3 параграфа (пункта).

Здесь достаточно полно и логично излагаются главные положения в используемых источниках, раскрываются все пункты плана с сохранением связи между ними и последовательности перехода от одного к другому.

Автор должен следить за тем, чтобы изложение материала точно соответствовало цели и названию главы (параграфа). Материал в реферате рекомендуется излагать своими словами, не допуская дословного переписывания из литературных источников. В тексте обязательны ссылки на первоисточники, т. е. на тех авторов, у которых взят данный материал в виде мысли, идеи, вывода, числовых данных, таблиц, графиков, иллюстраций и пр.

Работа должна быть написана грамотным литературным языком. Сокращение слов в тексте не допускается, кроме общеизвестных сокращений и аббревиатуры. Каждый раздел рекомендуется заканчивать кратким выводом.

Заключение (выводы). В этой части обобщается изложенный в основной части материал, формулируются общие выводы, указывается, что нового лично для себя вынес автор реферата из работы над ним. Выводы делаются с учетом опубликованных в литературе различных точек зрения по проблеме, рассматриваемой в реферате, сопоставления их и личного мнения автора реферата. Заключение по объему не должно превышать 1,5-2 страниц.

Библиография (список использованной литературы) – здесь указывается реально использованная для написания реферата литература, периодические издания и электронные источники информации. Список составляется согласно правилам библиографического описания.

Приложения могут включать графики, таблицы, расчеты.

ТРЕБОВАНИЯ К ОФОРМЛЕНИЮ РЕФЕРАТА

Общие требования к оформлению реферата

Рефераты, как правило, требуют изучения и анализа значительного объема статистического материала, формул, графиков и т. п. В силу этого особое значение приобретает правильное оформление результатов проделанной работы.

Текст реферата должен быть подготовлен в печатном виде. Исправления и пометки не допускаются. Текст работы оформляется на листах формата А4, на одной стороне листа, с полями: левое – 25 мм, верхнее – 20 мм, правое – 15 мм и нижнее – 25 мм. При компьютерном наборе шрифт должен быть таким: тип шрифта Times New Roman, кегль 14, междустрочный интервал 1,5.

Рекомендуемый объем реферата – не менее 20 страниц. Титульный лист реферата оформляется студентом по образцу, данному в приложении 1.

Текст реферата должен быть разбит на разделы: главы, параграфы и т. д. Очередной раздел нужно начинать с нового листа.

Все страницы реферата должны быть пронумерованы. Номер страницы ставится снизу страницы, по центру. Первой страницей является титульный лист, но на ней номер страницы не ставится.

Таблицы

Таблицы по содержанию делятся на аналитические и неаналитические. Аналитические таблицы являются результатом обработки и анализа цифровых показателей. Как правило, после таких таблиц делается обобщение, которое вводится в текст словами: «таблица позволяет сделать вывод о том, что...», «таблица позволяет заключить, что...» и т. п.

В неаналитических таблицах обычно помещаются необработанные статистические данные, необходимые лишь для информации и констатации фактов.

Таблицы размещают после первого упоминания о них в тексте таким образом, чтобы их можно было читать без поворота работы или с поворотом по часовой стрелке.

Каждая таблица должна иметь нумерационный и тематический заголовок. Тематический заголовок располагается по центру таблицы, после нумерационного, размещённого в правой стороне листа и включающего надпись «Таблица» с указанием арабскими цифрами номера таблицы. Нумерация таблиц сквозная в пределах каждой главы. Номер таблицы состоит из двух цифр: первая указывает на номер главы, вторая – на номер таблицы в главе по порядку (например: «Таблица 2.2» – это значит, что представленная таблица вторая во второй главе).

Цифры в графах таблиц должны проставляться так, чтобы разряды чисел во всей графе были расположены один под другим. В одной графе количество десятичных знаков должно быть одинаковым. Если данные отсутствуют, то в графах ставят знак тире. Округление числовых значений величин до первого, второго и т. д. десятичного знака для различных значений одного и того же наименования показателя должно быть одинаковым.

Таблицу с большим количеством строк допускается переносить на другую страницу, при этом заголовок таблицы помещают только над ее первой частью, а над переносимой частью пишут «Продолжение таблицы» или «Окончание таблицы». Если в работе несколько таблиц, то после слов «Продолжение» или «Окончание» указывают номер таблицы, а само слово «таблица» пишут сокращенно, например: «Продолжение табл. 1.1», «Окончание табл. 1.1».

На все таблицы в тексте реферата должны быть даны ссылки с указанием их порядкового номера, например: «...в табл. 2.2».

Формулы

Формулы – это комбинации математических знаков, выражающие какие-либо предложения.

Формулы, приводимые в реферате, должны быть наглядными, а обозначения, применяемые в них, соответствовать стандартам.

Пояснения значений символов и числовых коэффициентов следует приводить непосредственно под формулой, в той последовательности, в какой они даны в формуле. Значение каждого символа и числового коэффициента дается с новой строки. Первую строку объяснения начинают со слова «где» без двоеточия после него.

Формулы и уравнения следует выделять из текста свободными строками. Если уравнение не умещается в одну строку, оно должно быть перенесено после знака равенства (=) или после знака (+), минуса (-), умножения (x) и деления (:).

Формулы нумеруют арабскими цифрами в пределах всей курсовой работы (реферата) или главы. В пределах реферата используют нумерацию формул одинарную, в пределах главы – двойную. Номер указывают с правой стороны листа на уровне формулы в круглых скобках.

В тексте ссылки на формулы приводятся с указанием их порядковых номеров, например: «...в формуле (2.2)» (второй формуле второй главы).

Иллюстрации

Иллюстрации позволяют наглядно представить явление или предмет такими, какими мы их зрительно воспринимаем, но без лишних деталей и подробностей.

Основными видами иллюстраций являются схемы, диаграммы и графики.

Схема – это изображение, передающее обычно с помощью условных обозначений и без соблюдения масштаба основную идею какого-либо устройства, предмета, сооружения или процесса и показывающее взаимосвязь их главных элементов.

Диаграмма – один из способов изображения зависимости между величинами. Наибольшее распространение получили линейные, столбиковые и секторные диаграммы.

Для построения линейных диаграмм используется координатное поле. По горизонтальной оси в изображенном масштабе откладывается время или факториальные признаки, на вертикальной – показатели на определенный момент (период) времени или размеры результативного независимого признака. Вершины ординат соединяются отрезками – в результате получается ломаная линия.

На столбиковых диаграммах данные изображаются в виде прямоугольников (столбиков) одинаковой ширины, расположенных вертикально или горизонтально. Длина (высота) прямоугольников пропорциональна изображенным ими величинам.

Секторная диаграмма представляет собой круг, разделенный на секторы, величины которых пропорциональны величинам частей изображаемого явления.

График – это результат обработки числовых данных. Он представляет собой условные изображения величин и их соотношений через геометрические фигуры, точки и линии.

Количество иллюстраций в работе должно быть достаточным для пояснения излагаемого текста.

Иллюстрации обозначаются словом «Рис.» и располагаются после первой ссылки на них в тексте так, чтобы их было удобно рассматривать без поворота работы или с поворотом по часовой стрелке. Иллюстрации должны иметь номер и наименование, расположенные по центру, под ней. Иллюстрации нумеруются в пределах главы арабскими цифрами, например: «Рис. 1.1» (первый рисунок первой главы). Ссылки на иллюстрации в тексте реферата приводят с указанием их порядкового номера, например: «...на рис. 1.1».

При необходимости иллюстрации снабжаются поясняющими данными (подрисуночный текст).

Приложения

Приложение – это часть основного текста, которая имеет дополнительное (обычно справочное) значение, но, тем не менее, необходима для более полного освещения темы. По форме они могут представлять собой текст, таблицы, графики, карты. В приложении помещают вспомогательные материалы по рассматриваемой теме: инструкции, методики, положения, результаты промежуточных расчетов, типовые проекты, имеющие значительный объем, затрудняющий чтение и целостное восприятие текста. В этом случае в тексте приводятся основные выводы (результаты) и делается ссылка на приложение, содержащее соответствующую информацию. Каждое приложение должно начинаться с новой страницы. В правом верхнем углу листа пишут слово «Приложение» и указывают номер приложения. Если в реферате больше одного приложения, их нумеруют последовательно арабскими цифрами, например: «Приложение 1», «Приложение 2» и т. д.

Каждое приложение должно иметь заголовок, который помещают ниже слова «Приложение» над текстом приложения, по центру.

При ссылке на приложение в тексте реферата пишут сокращенно строчными буквами «прил.» и указывают номер приложения, например: «...в прил. 1».

Приложения оформляются как продолжение текстовой части реферата со сквозной нумерацией листов. Число страниц в приложении не лимитируется и не включается в общий объем страниц реферата.

Библиографический список

Библиографический список должен содержать перечень и описание только тех источников, которые были использованы при написании реферата.

В библиографическом списке должны быть представлены монографические издания отечественных и зарубежных авторов, материалы профессиональной периодической печати (экономических журналов, газет и еженедельников), законодательные и др. нормативно-правовые акты. При составлении списка необходимо обратить внимание на достижение оптимального соотношения между монографическими изданиями, характеризующими глубину теоретической подготовки автора, и периодикой, демонстрирующей владение современными экономическими данными.

Наиболее распространенным способом расположения наименований литературных источников является алфавитный. Работы одного автора перечисляются в алфавитном порядке их названий. Исследования на иностранных языках помещаются в порядке латинского алфавита после исследований на русском языке.

Ниже приводятся примеры библиографических описаний использованных источников.

Статья одного, двух или трех авторов из журнала

Зотова Л. А., Еременко О. В. Инновации как объект государственного регулирования // *Экономист*. 2010. № 7. С. 17–19.

Статья из журнала, написанная более чем тремя авторами

Валютный курс и экономический рост / С. Ф. Алексашенко, А. А. Клепач, О. Ю. Осипова [и др.] // *Вопросы экономики*. 2010. № 8. С. 18–22.

Книга, написанная одним, двумя или тремя авторами

Лисицына Е.В., Ващенко Т.В., Забродина М.В. Финансовый менеджмент: учебник. М.: ИНФРА-М, 2013. 184 с.

Книга, написанная более чем тремя авторами

Экономическая теория: учебник / В. Д. Камаев [и др.]. М.: ВЛАДОС, 2011. 143 с.

Сборники

Актуальные проблемы экономики и управления: сборник научных статей. Екатеринбург: УГГУ, 2010. Вып. 9. 146 с.

Статья из сборника

Данилов А. Г. Система ценообразования промышленного предприятия // *Актуальные проблемы экономики и управления: сб. научных статей*. Екатеринбург: УГГУ, 2010. Вып. 9. С. 107–113.

Статья из газеты

Крашаков А. С. Будет ли обвал рубля // *Аргументы и факты*. 2011. № 9. С. 3.

Библиографические ссылки

Библиографические ссылки требуется приводить при цитировании, заимствовании материалов из других источников, упоминании или анализе работ того или иного автора, а также при необходимости адресовать читателя к трудам, в которых рассматривался данный вопрос.

Ссылки должны быть затекстовыми, с указанием номера соответствующего источника (на который автор ссылается в работе) в соответствии с библиографическим списком и соответствующей страницы.

Пример оформления затекстовой ссылки

Ссылка в тексте: «Под трансакцией понимается обмен какими-либо благами, услугами или информацией между двумя агентами» [10, С. 176].

В списке использованных источников:

10. *Сухарев О. С.* Институциональная экономика: учебник и практикум для бакалавриата и магистратуры / О.С. Сухарев. М.: Издательство Юрайт, 2016. 501 с.

ОРГАНИЗАЦИЯ ЗАЩИТЫ РЕФЕРАТА

Необходимо заранее подготовить тезисы выступления (план-конспект).

Порядок защиты реферата.

1. Краткое сообщение, характеризующее цель и задачи работы, ее актуальность, полученные результаты, вывод и предложения.

2. Ответы студента на вопросы преподавателя.

3. Отзыв руководителя-консультанта о ходе выполнения работы.

Советы студенту:

• Готовясь к защите реферата, вы должны вспомнить материал максимально подробно, и это должно найти отражение в схеме вашего ответа. Но тут же необходимо выделить главное, что наиболее важно для понимания материала в целом, иначе вы сможете проговорить все 15-20 минут и не раскрыть существа вопроса. Особенно строго следует отбирать примеры и иллюстрации.

- Вступление должно быть очень кратким – 1-2 фразы (если вы хотите подчеркнуть при этом важность и сложность данного вопроса, то не говорите, что он сложен и важен, а покажите его сложность и важность).

- Целесообразнее вначале показать свою схему раскрытия вопроса, а уж потом ее детализировать.

- Рассказывать будет легче, если вы представите себе, что объясняете материал очень способному и хорошо подготовленному человеку, который не знает именно этого раздела, и что при этом вам обязательно нужно доказать важность данного раздела и заинтересовать в его освоении.

- Строго следите за точностью своих выражений и правильностью употребления терминов.

- Не пытайтесь рассказать побольше за счет ускорения темпа, но и не мямлите.

- Не демонстрируйте излишнего волнения и не напрашивайтесь на сочувствие.

- Будьте особенно внимательны ко всем вопросам преподавателя, к малейшим его замечаниям. И уж ни в коем случае его не перебивайте!

- Не бойтесь дополнительных вопросов – чаще всего преподаватель использует их как один из способов помочь вам или сэкономить время. Если вас прервали, а при оценке ставят в вину пропуск важной части материала, не возмущайтесь, а покажите план своего ответа, где эта часть стоит несколько позже того, на чем вы были прерваны.

- Прежде чем отвечать на дополнительный вопрос, необходимо сначала правильно его понять. Для этого нужно хотя бы немного подумать, иногда переспросить, уточнить: правильно ли вы поняли поставленный вопрос. И при ответе следует соблюдать тот же принцип экономности мышления, а не высказывать без разбора все, что вы можете сказать.

- Будьте доброжелательны и тактичны, даже если к ответу вы не готовы (это вина не преподавателя, а ваша).

ТЕМЫ КОНТРОЛЬНОЙ РАБОТЫ (РЕФЕРАТА)

1. Финансовые отношения как объект финансового менеджмента.
2. Роль и функции финансового менеджера в управлении предприятием.
3. Финансовые цели и формирование «дерева целей» организации.
4. Финансовый подход к группировке и организации управления производственными звеньями (центры доходов, затрат, венчур-центры).
5. Информационная база для принятия управленческих решений в области финансового менеджмента.
6. Концепции, функции и принципы финансового менеджмента.
7. Субъекты управления финансами в государстве (и/или отрасли, организации).
8. Стратегия и тактика в финансовом менеджменте.
9. Содержание и задачи текущего финансового менеджмента.
10. Содержание и проблемы стратегического финансового менеджмента в современной России.
11. Планирование и прогнозирование как методы финансового менеджмента.
12. Бюджетирование в системе управления финансами организации.
13. Процентные ставки и методы их начисления в финансовом менеджменте.
14. Понятие, концепция и использование цены капитала в финансовом менеджменте.
15. Основные модели, используемые в финансовом менеджменте.
16. Финансовые инструменты, их сущность и виды.
17. Производные финансовые инструменты и особенности их применения в финансовом менеджменте.
18. Капитал организации, процесс и модели оптимизации структуры капитала.

19. Задача финансового менеджмента в отношении управления основным капиталом предприятия.
20. Источники финансирования капитала предприятия, их структура и управление ими.
21. Амортизационная политика предприятия и ее роль в управлении собственным капиталом.
22. Долгосрочный заемный капитал и его использование в финансовом менеджменте предприятия.
23. традиционные и новые методы средне- и краткосрочного финансирования предприятий.
24. Ликвидность предприятия и система показателей, ее характеризующих.
25. Леверидж производственный (операционный) и финансовый как инструменты управления прибылью.
26. Управление оборотным капиталом.
27. Управление производственными запасами предприятия.
28. Управление издержками предприятия.
29. Модель безубыточности, запас финансовой прочности и предпринимательский риск.
30. Управление инвестициями как элемент финансового менеджмента предприятия.
31. Управление риском как элемент финансового менеджмента предприятия.
32. Управление денежными потоками предприятия.
33. Дивидендная политика предприятия.
34. Особенности управления финансами в некоммерческих организациях (по выбору студента на примере различных видов некоммерческих организаций- бирж, негосударственных образовательных учреждений, потребительских кооперативов, общественных организаций, политических партий, профсоюзов).
35. Особенности управления финансами в некоммерческих организациях (по выбору студента на примере различных организационно- правовых форм или различных отраслей)

МЕТОДИКА ОЦЕНКИ КОНТРОЛЬНОЙ РАБОТЫ (РЕФЕРАТА)

Проверяемые компетенции: ПК-1.2

Знать:

- современные методы обработки деловой информации;
- основные критерии оценки и анализа эффективности управления финансами;
- формы финансовой отчетности;
- сущность и функции финансового менеджмента;
- виды финансового менеджмента;
- основные концепции финансового менеджмента;
- экономическую сущность активов организации, их структуру и классификацию;
- экономическую сущность капитала; организации и принципы формирования его структуры;
- виды дивидендной политики;
- понятие и экономическую сущность операционного и финансового рычага;
- состав и этапы разработки финансового плана организации;
- понятие бюджетирования и состав бюджетов организации.

Уметь:

- применять различные системы обеспечения финансового менеджмента;
- использовать внутреннюю и внешнюю информационную систему финансового менеджмента;
- составлять финансовую отчетность
- применять методику диагностики эффективности управления финансами;
- составлять финансовую отчетность;

- использовать концепции и методы финансового менеджмента для принятия решений, связанных с использованием финансов организации;
- определять наиболее значимые факторы, влияющие на изменение оборотного и внеоборотного капитала, а также денежных активов;
- определять потребность в активах организации и их размере;
- формировать собственный капитал;
- использовать различные схемы дивидендных выплат;
- определять необходимую величину заемного капитала;
- рассчитывать операционный рычаг и финансовый рычаг;
- организовывать процесс стратегического и текущего финансового планирования;
- организовывать процесс бюджетирования.

Владеть:

- навыками обработки деловой информации;
- навыками анализа способов финансового учета;
- техникой анализа финансовой отчетности;
- техникой анализа финансовых результатов деятельности организации;
- методами финансового менеджмента для оценки целесообразности проведения операций, как на внутреннем, так и на международном рынках;
- экономическую сущность активов организации, их структуру и классификацию;
- техникой управления собственным и заемным капиталом;
- техникой анализа операционного рычага и финансового рычага организации;
- методами и техникой подготовки финансовых планов и бюджетов организации.

Проверяемые компетенции: ПК-1.4

Знать:

- экономическую сущность инвестиций и принципы формирования портфеля инвестиций организации;
- теоретико-методологические основы оценки и управления инвестициями;
- виды финансовых рисков;
- методы оценки финансовых рисков.

Уметь:

- использовать подходы и методы оценки инвестиций;
- анализировать факторы, учитываемые при формировании портфеля инвестиций организации;
- оценивать финансовые риски.

Владеть:

- техникой расчета оценочных показателей эффективности реальных инвестиций организации;
- методами анализа финансовых рисков.

Критерии оценивания:

достижение поставленной цели и задач исследования (новизна и актуальность поставленных в реферате проблем, правильность формулирования цели, определения задач исследования, правильность выбора методов решения задач и реализации цели; соответствие выводов решаемым задачам, поставленной цели, убедительность выводов);

уровень эрудированности автора по изученной теме (знание автором состояния изучаемой проблематики, цитирование источников, степень использования в работе результатов исследований);

личные заслуги автора реферата (новые знания, которые получены помимо основной образовательной программы, новизна материала и рассмотренной проблемы, научное значение исследуемого вопроса);

культура письменного изложения материала (логичность подачи материала, грамотность автора);

культура оформления материалов работы (соответствие реферата всем стандартным требованиям);

знания и умения на уровне требований стандарта данной дисциплины: знание фактического материала, усвоение общих понятий и идей;

степень обоснованности аргументов и обобщений (полнота, глубина, всестороннее раскрытие темы, корректность аргументации и системы доказательств, характер и достоверность примеров, иллюстративного материала, наличие знаний интегрированного характера, способность к обобщению);

качество и ценность полученных результатов (степень завершенности реферативного исследования, спорность или однозначность выводов);

использование профессиональной терминологии;

использование литературных источников.

Образец оформления титульного листа контрольной работы (реферата)

МИНОБРНАУКИ РОССИИ
Федеральное государственное бюджетное образовательное учреждение
высшего образования
«Уральский государственный горный университет»

Инженерно-экономический факультет

Кафедра экономики и менеджмента

КОНТРОЛЬНАЯ РАБОТА (РЕФЕРАТ)

по дисциплине
«Финансовый менеджмент»

на тему:

**Финансовые отношения как объект финансового
менеджмента**

Руководитель:
Перегон И.В..
Студент гр. М-21
Ковалева Ольга Алексеевна

Екатеринбург – 2021

СОДЕРЖАНИЕ

ВВЕДЕНИЕ.....	3
ВОПРОСЫ ДЛЯ САМОПРОВЕРКИ.....	6
ОСНОВНЫЕ КАТЕГОРИИ ДИСЦИПЛИНЫ.....	9
САМООРГАНИЗАЦИЯ РАБОТЫ С ЛИТЕРАТУРОЙ.....	12
ПОДГОТОВКА ДОКЛАДА С ПРЕЗЕНТАЦИЕЙ.....	16
ПОДГОТОВКА К ПРАКТИКО-ОРИЕНТИРОВАННЫМ ЗАДАНИЯМ.....	21
ПОДГОТОВКА К ТЕСТИРОВАНИЮ.....	23
ПОДГОТОВКА К ПРОМЕЖУТОЧНОЙ АТТЕСТАЦИИ.....	24

ВВЕДЕНИЕ

Самостоятельная работа в высшем учебном заведении - это часть учебного процесса, метод обучения, прием учебно-познавательной деятельности, комплексная целевая стандартизованная учебная деятельность с запланированными видом, типом, формами контроля.

Самостоятельная работа представляет собой плановую деятельность обучающихся по поручению и под методическим руководством преподавателя.

Целью самостоятельной работы студентов является закрепление тех знаний, которые они получили на аудиторных занятиях, а также способствование развитию у студентов творческих навыков, инициативы, умению организовать свое время.

Самостоятельная работа реализует следующие задачи:

- предполагает освоение курса дисциплины;
- помогает освоению навыков учебной и научной работы;
- способствует осознанию ответственности процесса познания;
- способствует углублению и пополнению знаний студентов, освоению ими навыков и умений;
- формирует интерес к познавательным действиям, освоению методов и приемов познавательного процесса,
- создает условия для творческой и научной деятельности обучающихся;
- способствует развитию у студентов таких личных качеств, как целеустремленность, заинтересованность, исследование нового.

Самостоятельная работа обучающегося выполняет следующие функции:

- развивающую (повышение культуры умственного труда, приобщение к творческим видам деятельности, обогащение интеллектуальных способностей студентов);
- информационно-обучающую (учебная деятельность студентов на аудиторных занятиях, неподкрепленная самостоятельной работой, становится мало результативной);
- ориентирующую и стимулирующую (процессу обучения придается ускорение и мотивация);
- воспитательную (формируются и развиваются профессиональные качества бакалавра и гражданина);
- исследовательскую (новый уровень профессионально-творческого мышления).

Организация самостоятельной работы студентов должна опираться на определенные требования, а, именно:

- сложность осваиваемых знаний должна соответствовать уровню развития студентов;
- стандартизация заданий в соответствии с логической системой курса дисциплины;
- объем задания должен соответствовать уровню студента;
- задания должны быть адаптированными к уровню студентов.

Содержание самостоятельной работы студентов представляет собой, с одной стороны, совокупность теоретических и практических учебных заданий, которые должен выполнить студент в процессе обучения, объект его деятельности; с другой стороны - это способ деятельности студента по выполнению соответствующего теоретического или практического учебного задания.

Свое внешнее выражение содержание самостоятельной работы студентов находит во всех организационных формах аудиторной и внеаудиторной деятельности, в ходе самостоятельного выполнения различных заданий.

Функциональное предназначение самостоятельной работы студентов в процессе лекций, практических занятий по овладению специальными знаниями заключается в самостоятельном прочтении, просмотре, прослушивании, наблюдении, конспектировании, осмыслении, запоминании и воспроизведении определенной информации. Цель и планирование самостоятельной работы студента определяет преподаватель. Вся информация осуществляется на основе ее воспроизведения.

Так как самостоятельная работа тесно связана с учебным процессом, ее необходимо рассматривать в двух аспектах:

1. аудиторная самостоятельная работа - лекционные, практические занятия;

2. внеаудиторная самостоятельная работа – дополнение лекционных материалов, подготовка к практическим занятиям, подготовка к участию в деловых играх и дискуссиях, выполнение письменных домашних заданий, Контрольных работ (рефератов и т.п.) и курсовых работ (проектов), докладов и др.

Основные формы организации самостоятельной работы студентов определяются следующими параметрами:

- содержание учебной дисциплины;
- уровень образования и степень подготовленности студентов;
- необходимость упорядочения нагрузки студентов при самостоятельной работе.

Таким образом, самостоятельная работа студентов является важнейшей составной частью процесса обучения.

Методические указания по организации самостоятельной работы и задания для обучающихся по дисциплине *«Финансовый менеджмент»* обращают внимание студента на главное, существенное в изучаемой дисциплине, помогают выработать умение анализировать явления и факты, связывать теоретические положения с практикой, а также облегчают подготовку к выполнению *контрольной работы* и сдаче экзамена.

Настоящие методические указания позволят студентам самостоятельно овладеть фундаментальными знаниями, профессиональными умениями и навыками деятельности по профилю подготовки, опытом творческой и исследовательской деятельности, и направлены на формирование компетенций, предусмотренных учебным планом поданному профилю.

Видами самостоятельной работы обучающихся по дисциплине *«Финансовый менеджмент»* являются:

- повторение материала лекций;
- самостоятельное изучение тем курса (в т.ч. рассмотрение основных категорий дисциплины, работа с литературой);
- подготовка к практическим (семинарским) занятиям (в т.ч. подготовка доклада, подготовка к выполнению практико-ориентированного задания,);
- подготовка доклада;
- подготовка контрольной работы (реферата);
- подготовка к экзамену.

В методических указаниях представлены материалы для самостоятельной работы и рекомендации по организации отдельных её видов.

ВОПРОСЫ ДЛЯ САМОПРОВЕРКИ

Тема 1. Понятие финансового менеджмента

- 1 Понятие финансового менеджмента?
- 2 Общая схема финансового менеджмента?
- 3 Подсистемы финансового менеджмента: объект и субъект управления?
- 4 Цели и задачи финансового менеджмента. Принципы финансового менеджмента?
- 5 Суть концепции временной стоимости денег?
- 6 Суть концепции соотношении риска и доходности?
- 7 Суть концепции ограниченности ресурсов?
- 8 Суть концепции оптимальности?
- 9 Суть концепции компромисса?
- 10 Суть концепции агентских отношений?
- 11 Виды финансового менеджмента: стратегический, оперативно-тактический?
- 12 Функции финансового управляющего?
- 13 Финансовый механизм и его структура: финансовые методы, финансовые рычаги, правовое и информационное обеспечение?
- 14 Понятие коммерческого расчета?
- 15 Понятие финансовых ресурсов?

Тема 2. Диагностика эффективности управления финансами

1. Что подразумевается под финансовой стратегией предприятия?
2. Виды финансовой стратегии предприятия?
3. Методы разработки финансовой стратегии предприятия?
4. Принципы разработки финансовой стратегии предприятия?
5. Этапы разработки финансовой стратегии предприятия?
6. Основные критерии эффективности управления финансами предприятия?
7. Виды финансового анализа?
8. Формы финансовой отчетности?
9. Что включает в себя анализ финансовой отчетности?

Тема 3. Управление активами организации

1. Виды активов организации?
2. Основные задачи управления активами организации?
3. Основные принципы управления активами организации?
4. Оборотные активы и их состав?
5. Как определяется потребность в оборотном капитале и для чего это необходимо?
6. Факторы, влияющие на размер оборотного капитала?

7. Модели формирования собственных оборотных средств?
8. Что подразумевает управление запасами?
9. Что такое дебиторская задолженность?
10. В чем суть управления дебиторской задолженностью?
11. Что представляют собой денежные активы?
12. Как управляют финансированием оборотных активов?
13. Что такое денежный поток?
14. Какая финансовая отчетность используется для оценки денежных потоков?
15. Прямой метод расчета денежных потоков?
16. Косвенный метод расчета денежных потоков
17. Основные методы управления денежными потоками?
18. Волатильность денежных потоков как фактор предпринимательского риска?
19. Какие существуют методы повышения денежных потоков?

Тема 4. Управление капиталом организации

1. Формы вложения капитала: предпринимательский и кредитный капитал
2. Структура капитала
3. Понятие и порядок создания уставного капитала, уставного фонда, складочного капитала
4. Источники финансовых ресурсов
5. Схема формирования чистой прибыли хозяйствующего субъекта
6. Консолидированная прибыль
7. Понятие консолидированной отчетности
8. Сущность товарооборота
9. Порядок создания резервного капитала
10. Понятие паевого вноса. Виды паев
11. Порядок создания резервного капитала

Тема 5. Операционный и финансовый рычаги

1. Что такое операционный рычаг и для чего он используется?
2. На каких принципах построен операционный анализ?
3. В чем выражается эффект операционного рычага?
4. Что такое финансовый рычаг?
5. В чем выражается эффект финансового рычага?
6. Что представляет собой рациональная заёмная политика организации?
7. Финансовый риск?

Тема 6. Управление инвестициями организации

1. Инвестиционный взнос?

- 2 Понятие инвестирования. Понятие инвестиций?
- 3 Принципы формирования инвестиционной политики?
- 4 Виды инвестиций: чистые и трансфертные?
- 5 Виды инвестиционных потоков: рискованные, прямые, портфельные, аннуитет?
- 6 Порядок создания портфеля финансовых инвестиций?
- 7 Оценка стоимости финансовых инвестиций?

Тема 7. Управление финансовыми рисками организации

- 1 Сущность и содержание финансовых рисков?
- 2 Основные задачи управления рисками?
- 3 Виды рисков: связанные с покупательной способностью денег и инвестиционные риски?
- 4 Критерии степени риска и способы снижения степени финансовых рисков?
- 5 Внутренние механизмы нейтрализации финансовых рисков?
- 6 Формы и виды страхования финансовых рисков?
- 7 Методы обоснования управленческих решений в условиях риска и неопределенности?

Тема 8. Финансовое планирование и прогнозирование

- 1 Прогнозирование финансовых результатов?
- 2 Содержание стратегии финансового планирования организации?
- 3 Методы планирования: нормативный, расчетно-аналитический, балансовый, метод оптимизации плановых решений, экономико-математическое моделирование?
- 4 Виды финансовых планов и методика составления финансового плана?
- 5 Понятие бюджетирования?
- 6 Понятие и методы финансового прогнозирования?

ОСНОВНЫЕ КАТЕГОРИИ ДИСЦИПЛИНЫ

Тема 1. Понятие финансового менеджмента

Агентские отношения
Анализ абсолютных показателей баланса
Анализ финансовых коэффициентов
Будущая стоимость денег
Временная стоимость денег
Доходность
Информационная система
Инвестиционный менеджмент
Ограниченность ресурсов
Оптимальность
Производственный менеджмент
Риск
Система финансового анализа
Система финансового планирования
Система финансового контроля
Система финансового контролинга
Субъекты финансового менеджмента
Финансовый менеджмент

Тема 2. Диагностика эффективности управления финансами

Анализ финансовой отчетности
Стратегия
Финансовая стратегия
Финансовая отчетность

Тема 3. Управление активами организации

Активы
Внеоборотные активы
Волатильность денежных потоков
Дебиторская задолженность
Денежные активы
Денежный поток
Запасы
Концепция денежных потоков
Оборотные средства
Оборотный капитал
Операционные активы
Предпринимательский риск
Стратегия управления оборотным капиталом

Тема 4. Управление капиталом организации

Банковское кредитование
Дивидендная политика
Заемный капитал
Капитал
Кредиторская задолженность
Коммерческое кредитование
Оптимизационный метод расчета структуры капитала
Операционная прибыль
Структура капитала
Собственный капитал
Теория цены капитала
Цена капитала
Чистые активы
Финансовый рычаг
Элементная цена
Эмиссия акций

Тема 5. Операционный и финансовый рычаги

Заемная политика
Операционный рычаг
Плечо финансового рычага
Финансовый рычаг
Финансовый левиридж
Финансовый риск
Эффект операционного рычага

Тема 6. Управление инвестициями организации

Инвестиции
Инвестиционная политика
Инвестиционный проект
Портфель финансовых инвестиций

Тема 7. Управление финансовыми рисками организации

Финансовый риск
Риски инвестиционного проекта
Риск упущенной выгоды
Риск снижения доходности
Риск прямых финансовых потерь

Тема 8. Финансовое планирование и прогнозирование

Бюджетирование

Стратегическое финансовое планирование

Текущее финансовое планирование

Финансовое планирование

Финансовый план

Финансовое прогнозирование

САМООРГАНИЗАЦИЯ РАБОТЫ С ЛИТЕРАТУРОЙ

Самостоятельное изучение тем курса осуществляется на основе списка рекомендуемой литературы к дисциплине. При работе с книгой необходимо научиться правильно ее читать, вести записи. Самостоятельная работа с учебными и научными изданиями профессиональной и общекультурной тематики – это важнейшее условие формирования научного способа познания.

Основные приемы работы с литературой можно свести к следующим:

- составить перечень книг, с которыми следует познакомиться;
- перечень должен быть систематизированным (что необходимо для семинаров, что для экзаменов, что пригодится для написания курсовых и выпускных квалификационных работ (ВКР), а что выходит за рамки официальной учебной деятельности, и расширяет общую культуру);
- обязательно выписывать все выходные данные по каждой книге (при написании курсовых и выпускных квалификационных работ это позволит экономить время);
- определить, какие книги (или какие главы книг) следует прочитать более внимательно, а какие – просто просмотреть;
- при составлении перечней литературы следует посоветоваться с преподавателями и руководителями ВКР, которые помогут сориентироваться, на что стоит обратить большее внимание, а на что вообще не стоит тратить время;
- все прочитанные монографии, учебники и научные статьи следует конспектировать, но это не означает, что надо конспектировать «все подряд»: можно выписывать кратко основные идеи автора и иногда приводить наиболее яркие и показательные цитаты (с указанием страниц);
- если книга – собственная, то допускается делать на полях книги краткие пометки или же в конце книги, на пустых страницах просто сделать свой «предметный указатель», где отмечаются наиболее интересные мысли и обязательно указываются страницы в тексте автора;
- следует выработать способность «воспринимать» сложные тексты; для этого лучший прием – научиться «читать медленно», когда понятно каждое прочитанное слово (а если слово незнакомое, то либо с помощью словаря, либо с помощью преподавателя обязательно его узнать). Таким образом, чтение текста является частью познавательной деятельности. Ее цель – извлечение из текста необходимой информации.

От того, насколько осознанна читающим собственная внутренняя установка при обращении к печатному слову (найти нужные сведения, усвоить информацию полностью или частично, критически проанализировать материал и т.п.) во многом зависит эффективность осуществляемого действия. Грамотная работа с книгой, особенно если речь идет о научной литературе, предполагает соблюдение ряда правил, для овладения которыми необходимо настойчиво учиться. Это серьёзный, кропотливый труд. Прежде всего, при такой работе невозможен формальный, поверхностный подход. Не механическое заучивание, не простое накопление цитат, выдержек, а

сознательное усвоение прочитанного, осмысление его, стремление дойти до сути – вот главное правило. Другое правило – соблюдение при работе над книгой определенной последовательности. Вначале следует ознакомиться с оглавлением, содержанием предисловия или введения. Это дает общую ориентировку, представление о структуре и вопросах, которые рассматриваются в книге.

Следующий этап – чтение. Первый раз целесообразно прочитать книгу с начала до конца, чтобы получить о ней цельное представление. При повторном чтении происходит постепенное глубокое осмысление каждой главы, критического материала и позитивного изложения; выделение основных идей, системы аргументов, наиболее ярких примеров и т.д. Непременным правилом чтения должно быть выяснение незнакомых слов, терминов, выражений, неизвестных имен, названий. Студентам с этой целью рекомендуется заводить специальные тетради или блокноты. Важная роль в связи с этим принадлежит библиографической подготовке студентов. Она включает в себя умение активно, быстро пользоваться научным аппаратом книги, справочными изданиями, каталогами, умение вести поиск необходимой информации, обрабатывать и систематизировать ее.

Выделяют четыре основные установки в чтении текста:

- информационно-поисковая (задача – найти, выделить искомую информацию);
- усваивающая (усилия читателя направлены на то, чтобы как можно полнее осознать и запомнить, как сами сведения, излагаемые автором, так и всю логику его рассуждений);
- аналитико-критическая (читатель стремится критически осмыслить материал, проанализировав его, определив свое отношение к нему);
- творческая (создает у читателя готовность в том или ином виде – как отправной пункт для своих рассуждений, как образ для действия по аналогии и т.п. – использовать суждения автора, ход его мыслей, результат наблюдения, разработанную методику, дополнить их, подвергнуть новой проверке).

С наличием различных установок обращения к тексту связано существование и нескольких видов чтения:

- библиографическое – просматривание карточек каталога, рекомендательных списков, сводных списков журналов и статей за год и т.п.;
- просмотрное – используется для поиска материалов, содержащих нужную информацию, обычно к нему прибегают сразу после работы со списками литературы и каталогами, в результате такого просмотра читатель устанавливает, какие из источников будут использованы в дальнейшей работе;
- ознакомительное – подразумевает сплошное, достаточно подробное прочтение отобранных статей, глав, отдельных страниц; цель – познакомиться с характером информации, узнать, какие вопросы вынесены автором на рассмотрение, провести сортировку материала;
- изучающее – предполагает доскональное освоение материала; в ходе такого чтения проявляется доверие читателя к автору, готовность принять

изложенную информацию, реализуется установка на предельно полное понимание материала;

- аналитико-критическое и творческое чтение – два вида чтения близкие между собой тем, что участвуют в решении исследовательских задач.

Первый из них предполагает направленный критический анализ, как самой информации, так и способов ее получения и подачи автором; второе – поиск тех суждений, фактов, по которым, или, в связи с которыми, читатель считает нужным высказать собственные мысли.

Из всех рассмотренных видов чтения основным для студентов является изучающее – именно оно позволяет в работе с учебной и научной литературой накапливать знания в различных областях. Вот почему именно этот вид чтения в рамках образовательной деятельности должен быть освоен в первую очередь. Кроме того, при овладении данным видом чтения формируются основные приемы, повышающие эффективность работы с текстом. Научная методика работы с литературой предусматривает также ведение записи прочитанного. Это позволяет привести в систему знания, полученные при чтении, сосредоточить внимание на главных положениях, зафиксировать, закрепить их в памяти, а при необходимости вновь обратиться к ним.

Основные виды систематизированной записи прочитанного:

Аннотирование – предельно краткое связное описание просмотренной или прочитанной книги (статьи), ее содержания, источников, характера и назначения.

Планирование – краткая логическая организация текста, раскрывающая содержание и структуру изучаемого материала.

Тезирование – лаконичное воспроизведение основных утверждений автора без привлечения фактического материала.

Цитирование – дословное выписывание из текста выдержек, извлечений, наиболее существенно отражающих ту или иную мысль автора.

Конспектирование – краткое и последовательное изложение содержания прочитанного. Конспект – сложный способ изложения содержания книги или статьи в логической последовательности. Конспект аккумулирует в себе предыдущие виды записи, позволяет всесторонне охватить содержание книги, статьи. Поэтому умение составлять план, тезисы, делать выписки и другие записи определяет и технологию составления конспекта.

Как правильно составлять конспект? Внимательно прочитайте текст. Уточните в справочной литературе непонятные слова. При записи не забудьте вынести справочные данные на поля конспекта. Выделите главное, составьте план, представляющий собой перечень заголовков, подзаголовков, вопросов, последовательно раскрываемых затем в конспекте. Это первый элемент конспекта. Вторым элементом конспекта являются тезисы. Тезис - это кратко сформулированное положение. Для лучшего усвоения и запоминания материала следует записывать тезисы своими словами. Тезисы, выдвигаемые в конспекте, нужно доказывать. Поэтому третий элемент конспекта - основные доводы, доказывающие истинность рассматриваемого тезиса. В конспекте

могут быть положения и примеры. Законспектируйте материал, четко следуя пунктам плана. При конспектировании старайтесь выразить мысль своими словами. Записи следует вести четко, ясно. Грамотно записывайте цитаты. Цитируя, учитывайте лаконичность, значимость мысли. При оформлении конспекта необходимо стремиться к емкости каждого предложения. Мысли автора книги следует излагать кратко, заботясь о стиле и выразительности написанного. Число дополнительных элементов конспекта должно быть логически обоснованным, записи должны распределяться в определенной последовательности, отвечающей логической структуре произведения. Для уточнения и дополнения необходимо оставлять поля.

Конспектирование - наиболее сложный этап работы. Овладение навыками конспектирования требует от студента целеустремленности, повседневной самостоятельной работы. Конспект ускоряет повторение материала, экономит время при повторном, после определенного перерыва, обращении к уже знакомой работе. Учитывая индивидуальные особенности каждого студента, можно дать лишь некоторые, наиболее оправдавшие себя общие правила, с которыми преподаватель и обязан познакомить студентов:

1. Главное в конспекте не объем, а содержание. В нем должны быть отражены основные принципиальные положения источника, то новое, что внес его автор, основные методологические положения работы. Умение излагать мысли автора сжато, кратко и собственными словами приходит с опытом и знаниями. Но их накоплению помогает соблюдение одного важного правила – не торопиться записывать при первом же чтении, вносить в конспект лишь то, что стало ясным.

2. Форма ведения конспекта может быть самой разнообразной, она может изменяться, совершенствоваться. Но начинаться конспект всегда должен с указания полного наименования работы, фамилии автора, года и места издания; цитаты берутся в кавычки с обязательной ссылкой на страницу книги.

3. Конспект не должен быть «слепым», безликим, состоящим из сплошного текста. Особо важные места, яркие примеры выделяются цветным подчеркиванием, взятием в рамочку, оттенением, пометками на полях специальными знаками, чтобы можно было быстро найти нужное положение. Дополнительные материалы из других источников можно давать на полях, где записываются свои суждения, мысли, появившиеся уже после составления конспекта.

ПОДГОТОВКА ДОКЛАДА С ПРЕЗЕНТАЦИЕЙ

Одной из форм текущего контроля является доклад с презентацией, который представляет собой продукт самостоятельной работы студента.

Доклад с презентацией - это публичное выступление по представлению полученных результатов решения определенной учебно-практической, учебно-исследовательской или научной темы.

Как правило, в основу доклада ложится анализ литературы по проблеме. Он должен носить характер краткого, но в то же время глубоко аргументированного устного сообщения. В нем студент должен, по возможности, полно осветить различные точки зрения на проблему, выразить собственное мнение, сделать критический анализ теоретического и практического материала.

Подготовка доклада с презентацией является обязательной для обучающихся, если доклад презентацией указан в перечне форм текущего контроля успеваемости в рабочей программе дисциплины.

Доклад должен быть рассчитан на 7-10 минут.

Презентация (от англ. «presentation» - представление) - это набор цветных слайдов на определенную тему, который хранится в файле специального формата с расширением PP.

Целью презентации - донести до целевой аудитории полноценную информацию об объекте презентации, изложенной в докладе, в удобной форме.

Перечень примерных тем докладов с презентацией представлен в рабочей программе дисциплины, он выдается обучающимся заблаговременно вместе с методическими указаниями по подготовке. Темы могут распределяться студентами самостоятельно (по желанию), а также закрепляться преподавателем дисциплины.

При подготовке доклада с презентацией обучающийся должен продемонстрировать умение самостоятельного изучения отдельных вопросов, структурирования основных положений рассматриваемых проблем, публичного выступления, позиционирования себя перед коллективом, навыки работы с библиографическими источниками и оформления научных текстов.

В ходе подготовки к докладу с презентацией обучающемуся необходимо:

- выбрать тему и определить цель выступления.

Для этого, остановитесь на теме, которая вызывает у Вас больший интерес; определите цель выступления; подумайте, достаточно ли вы знаете по выбранной теме или проблеме и сможете ли найти необходимый материал;

- осуществить сбор материала к выступлению.

Начинайте подготовку к докладу заранее; обращайтесь к справочникам, энциклопедиям, научной литературе по данной проблеме; записывайте необходимую информацию на отдельных листах или тетради;

- организовать работу с литературой.

При подборе литературы по интересующей теме определить конкретную цель поиска: что известно по данной теме? что хотелось бы узнать? для чего нужна эта информация? как ее можно использовать в практической работе?

- во время изучения литературы следует: записывать вопросы, которые возникают по мере ознакомления с источником, а также ключевые слова, мысли, суждения; представлять наглядные примеры из практики;

- обработать материал.

Учитывайте подготовку и интересы слушателей; излагайте правдивую информацию; все мысли должны быть взаимосвязаны между собой.

При подготовке доклада с презентацией особо необходимо обратить внимание на следующее:

- подготовка доклада начинается с изучения источников, рекомендованных к соответствующему разделу дисциплины, а также специальной литературы для докладчика, список которой можно получить у преподавателя;

- важно также ознакомиться с имеющимися по данной теме монографиями, учебными пособиями, научными информационными статьями, опубликованными в периодической печати.

Относительно небольшой объем текста доклада, лимит времени, отведенного для публичного выступления, обуславливает потребность в тщательном отборе материала, умелом выделении главных положений в содержании доклада, использовании наиболее доказательных фактов и убедительных примеров, исключении повторений и многословия.

Решить эти задачи помогает составление развернутого плана.

План доклада должен содержать следующие главные компоненты: краткое вступление, вопросы и их основные тезисы, заключение, список литературы.

После составления плана можно приступить к написанию текста. Во вступлении важно показать актуальность проблемы, ее практическую значимость. При изложении вопросов темы раскрываются ее основные положения. Материал содержания вопросов полезно располагать в таком порядке: тезис; доказательство тезиса; вывод и т. д.

Тезис - это главное основополагающее утверждение. Он обосновывается путем привлечения необходимых цитат, цифрового материала, ссылок на статьи. При изложении содержания вопросов особое внимание должно быть обращено на раскрытие причинно-следственных связей, логическую последовательность тезисов, а также на формулирование окончательных выводов. Выводы должны быть краткими, точными, достаточно аргументированными всем содержанием доклада.

В процессе подготовки доклада студент может получить консультацию у преподавателя, а в случае необходимости уточнить отдельные положения.

Выступление

При подготовке к докладу перед аудиторией необходимо выбрать способ выступления:

- устное изложение с опорой на конспект (опорой могут также служить заранее подготовленные слайды);

- чтение подготовленного текста.

Чтение заранее написанного текста значительно уменьшает влияние выступления на аудиторию. Запоминание написанного текста заметно сковывает выступающего и привязывает к заранее составленному плану, не давая возможности откликаться на реакцию аудитории.

Короткие фразы легче воспринимаются на слух, чем длинные.

Необходимо избегать сложных предложений, причастных и деепричастных оборотов. Излагая сложный вопрос, нужно постараться передать информацию по частям.

Слова в речи надо произносить четко и понятно, не надо говорить слишком быстро или, наоборот, растягивать слова. Надо произнести четко особенно ударную гласную, что оказывает наибольшее влияние на разборчивость речи.

Пауза в устной речи выполняет ту же роль, что знаки препинания в письменной. После сложных выводов или длинных предложений необходимо сделать паузу, чтобы слушатели могли вдуматься в сказанное или правильно понять сделанные выводы. Если выступающий хочет, чтобы его понимали, то не следует говорить без паузы дольше, чем пять с половиной секунд.

Особое место в выступлении занимает обращение к аудитории. Известно, что обращение к собеседнику по имени создает более доверительный контекст деловой беседы. При публичном выступлении также можно использовать подобные приемы. Так, косвенными обращениями могут служить такие выражения, как «Как Вам известно», «Уверен, что Вас это не оставит равнодушными». Выступающий показывает, что слушатели интересны ему, а это самый простой путь достижения взаимопонимания.

Во время выступления важно постоянно контролировать реакцию слушателей. Внимательность и наблюдательность в сочетании с опытом позволяют оратору уловить настроение публики. Возможно, рассмотрение некоторых вопросов придется сократить или вовсе отказаться от них.

После выступления нужно быть готовым к ответам на возникшие у аудитории вопросы.

Стоит обратить внимание на вербальные и невербальные составляющие общения. Небрежность в жестах недопустима. Жесты могут быть приглашающими, отрицающими, вопросительными, они могут подчеркнуть нюансы выступления.

Презентация

Презентация наглядно сопровождает выступление.

Этапы работы над презентацией могут быть следующими:

- осмыслите тему, выделите вопросы, которые должны быть освещены в рамках данной темы;

- составьте тезисы собранного материала. Подумайте, какая часть информации может быть подкреплена или полностью заменена изображениями, какую информацию можно представить в виде схем;
- подберите иллюстративный материал к презентации: фотографии, рисунки, фрагменты художественных и документальных фильмов, материалы кинохроники, разработайте необходимые схемы;
- подготовленный материал систематизируйте и «упакуйте» в отдельные блоки, которые будут состоять из собственно текста (небольшого по объему), схем, графиков, таблиц и т.д.;
- создайте слайды презентации в соответствии с необходимыми требованиями;
- просмотрите презентацию, оцените ее наглядность, доступность, соответствие языковым нормам.

Требования к оформлению презентации

Компьютерную презентацию, сопровождающую выступление докладчика, удобнее всего подготовить в программе MS Power Point.

Презентация как документ представляет собой последовательность сменяющих друг друга слайдов. Чаще всего демонстрация презентации проецируется на большом экране, реже – раздается собравшимся как печатный материал.

Количество слайдов должно быть пропорционально содержанию и продолжительности выступления (например, для 5-минутного выступления рекомендуется использовать не более 10 слайдов).

На первом слайде обязательно представляется тема выступления и сведения об авторах.

Следующие слайды можно подготовить, используя две различные стратегии их подготовки:

1-я стратегия: на слайды выносятся опорный конспект выступления и ключевые слова с тем, чтобы пользоваться ими как планом для выступления. В этом случае к слайдам предъявляются следующие требования:

- объем текста на слайде – не больше 7 строк;
- маркированный/нумерованный список содержит не более 7 элементов;
- отсутствуют знаки пунктуации в конце строк в маркированных и нумерованных списках;
- значимая информация выделяется с помощью цвета, кегля, эффектов анимации.

Особо внимательно необходимо проверить текст на отсутствие ошибок и опечаток. Основная ошибка при выборе данной стратегии состоит в том, что выступающие заменяют свою речь чтением текста со слайдов.

2-я стратегия: на слайды помещается фактический материал (таблицы, графики, фотографии и пр.), который является уместным и достаточным сред-

ством наглядности, помогает в раскрытии стержневой идеи выступления. В этом случае к слайдам предъявляются следующие требования:

- выбранные средства визуализации информации (таблицы, схемы, графики и т. д.) соответствуют содержанию;
- использованы иллюстрации хорошего качества (высокого разрешения), с четким изображением (как правило, никто из присутствующих не заинтересован вчитываться в текст на ваших слайдах и всматриваться в мелкие иллюстрации).

Максимальное количество графической информации на одном слайде – 2 рисунка (фотографии, схемы и т.д.) с текстовыми комментариями (не более 2 строк к каждому). Наиболее важная информация должна располагаться в центре экрана.

Обычный слайд, без эффектов анимации, должен демонстрироваться на экране не менее 10 - 15 секунд. За меньшее время аудитория не успеет осознать содержание слайда.

Слайд с анимацией в среднем должен находиться на экране не меньше 40 – 60 секунд (без учета времени на случайно возникшее обсуждение). В связи с этим лучше настроить презентацию не на автоматический показ, а на смену слайдов самим докладчиком.

Особо тщательно необходимо отнестись к оформлению презентации. Для всех слайдов презентации по возможности необходимо использовать один и тот же шаблон оформления, кегль – для заголовков - не меньше 24 пунктов, для информации - не менее 18.

В презентациях не принято ставить переносы в словах.

Наилучшей цветовой гаммой для презентации являются контрастные цвета фона и текста (белый фон – черный текст; темно-синий фон – светло-желтый текст и т. д.).

Лучше не смешивать разные типы шрифтов в одной презентации.

Рекомендуется не злоупотреблять прописными буквами (они читаются хуже).

ПОДГОТОВКА К ПРАКТИКО-ОРИЕНТИРОВАННЫМ ЗАДАНИЯМ

Практико-ориентированные задания выступают средством формирования у студентов системы интегрированных умений и навыков, необходимых для освоения профессиональных компетенций. Это могут быть ситуации, требующие применения умений и навыков, специфичных для соответствующего профиля обучения (знания содержания предмета), ситуации, требующие организации деятельности, выбора её оптимальной структуры личностно-ориентированных ситуаций (нахождение нестандартного способа решения).

Кроме этого, они выступают средством формирования у студентов умений определять, разрабатывать и применять оптимальные методы решения профессиональных задач. Они строятся на основе ситуаций, возникающих на различных уровнях осуществления практики и формулируются в виде производственных поручений (заданий).

Под практико-ориентированными заданиями понимают задачи из окружающей действительности, связанные с формированием практических навыков, необходимых в повседневной жизни, в том числе с использованием элементов производственных процессов.

Цель практико-ориентированных заданий – приобретение умений и навыков практической деятельности по изучаемой дисциплине.

Задачи практико-ориентированных заданий:

- закрепление, углубление, расширение и детализация знаний студентов при решении конкретных задач;
- развитие познавательных способностей, самостоятельности мышления, творческой активности;
- овладение новыми методами и методиками изучения конкретной учебной дисциплины;
- обучение приемам решения практических задач;
- выработка способности логического осмысления полученных знаний для выполнения заданий;
- обеспечение рационального сочетания коллективной и индивидуальной форм обучения.

Важными отличительными особенностями практико-ориентированных задания от стандартных задач (предметных, межпредметных, прикладных) являются:

- значимость (познавательная, профессиональная, общекультурная, социальная) получаемого результата, что обеспечивает познавательную мотивацию обучающегося;
- условие задания сформулировано как сюжет, ситуация или проблема, для разрешения которой необходимо использовать знания из разных разделов основного предмета, из другого предмета или из жизни, на которые нет явного указания в тексте задания;

- информация и данные в задании могут быть представлены в различной форме (рисунок, таблица, схема, диаграмма, график и т.д.), что потребует распознавания объектов;

- указание (явное или неявное) области применения результата, полученного при решении задания.

Кроме выделенных четырех характеристик, практико-ориентированные задания имеют следующие:

1. по структуре эти задания – нестандартные, т.е. в структуре задания не все его компоненты полностью определены;

2. наличие избыточных, недостающих или противоречивых данных в условии задания, что приводит к объемной формулировке условия;

3. наличие нескольких способов решения (различная степень рациональности), причем данные способы могут быть неизвестны учащимся, и их потребуется сконструировать.

При выполнении практико-ориентированных заданий следует руководствоваться следующими общими рекомендациями:

- для выполнения практико-ориентированного задания необходимо внимательно прочитать задание, повторить лекционный материал по соответствующей теме, изучить рекомендуемую литературу, в т.ч. дополнительную;

- выполнение практико-ориентированного задания включает постановку задачи, выбор способа решения задания, разработку алгоритма практических действий, программы, рекомендаций, сценария и т. п.;

- если практико-ориентированное задание выдается по вариантам, то получить номер варианта исходных данных у преподавателя; если нет вариантов, то нужно подобрать исходные данные самостоятельно, используя различные источники информации;

- для выполнения практико-ориентированного задания может использоваться метод малых групп. Работа в малых группах предполагает решение определенных образовательных задач в рамках небольших групп с последующим обсуждением полученных результатов. Этот метод развивает навыки сотрудничества, достижения компромиссного решения, аналитические способности.

ПОДГОТОВКА К ТЕСТИРОВАНИЮ

Тесты – это вопросы или задания, предусматривающие конкретный, краткий, четкий ответ на имеющиеся эталоны ответов. При самостоятельной подготовке к тестированию студенту необходимо:

1. готовясь к тестированию, проработать информационный материал по дисциплине; проконсультироваться с преподавателем по вопросу выбора учебной литературы;

2. четко выяснить все условия тестирования заранее. Студент должен знать, сколько тестов ему будет предложено, сколько времени отводится на тестирование, какова система оценки результатов и т. д.;

3. приступая к работе с тестами, внимательно и до конца нужно прочитать вопрос и предлагаемые варианты ответов; выбрать правильные (их может быть несколько); на отдельном листке ответов вписать цифру вопроса и буквы, соответствующие правильным ответам;

- в процессе решения желательно применять несколько подходов в решении задания. Это позволяет максимально гибко оперировать методами решения, находя каждый раз оптимальный вариант;

- не нужно тратить слишком много времени на трудный вопрос, нужно переходить к другим тестовым заданиям; к трудному вопросу можно обратиться в конце;

- обязательно необходимо оставить время для проверки ответов, чтобы избежать механических ошибок.

ПОДГОТОВКА К ПРОМЕЖУТОЧНОЙ АТТЕСТАЦИИ

При подготовке к экзамену по дисциплине «*Финансовый менеджмент*» обучающемуся рекомендуется:

1. повторить пройденный материал и ответить на вопросы, используя конспект и материалы лекций. Если по каким-либо вопросам у студента недостаточно информации в лекционных материалах, то необходимо получить информацию из раздаточных материалов и/или учебников (литературы), рекомендованных для изучения дисциплины «*Финансовый менеджмент*».

Целесообразно также дополнить конспект лекций наиболее существенными и важными тезисами для рассматриваемого вопроса;

2. при изучении основных и дополнительных источников информации в рамках выполнения заданий на экзамене особое внимание необходимо уделять схемам, рисункам, графикам и другим иллюстрациям, так как подобные графические материалы, как правило, в наглядной форме отражают главное содержание изучаемого вопроса;

3. при изучении основных и дополнительных источников информации в рамках выполнения заданий на экзамене (в случаях, когда отсутствует иллюстративный материал) особое внимание необходимо обращать на наличие в тексте словосочетаний вида «во-первых», «во-вторых» и т.д., а также дефисов и перечислений (цифровых или буквенных), так как эти признаки, как правило, позволяют структурировать ответ на предложенное задание.

Подобную текстовую структуризацию материала слушатель может трансформировать в рисунки, схемы и т. п. для более краткого, наглядного и удобного восприятия (иллюстрации целесообразно отразить в конспекте лекций – это позволит оперативно и быстро найти, в случае необходимости, соответствующую информацию);

4. следует также обращать внимание при изучении материала для подготовки к экзамену на словосочетания вида «таким образом», «подводя итог сказанному» и т.п., так как это признаки выражения главных мыслей и выводов по изучаемому вопросу (пункту, разделу). В отдельных случаях выводы по теме (разделу, главе) позволяют полностью построить (восстановить, воссоздать) ответ на поставленный вопрос (задание), так как содержат в себе основные мысли и тезисы для ответа.

ВВЕДЕНИЕ

Данные методические рекомендации необходимы для студентов бакалавриата по направлению подготовки 38.03.02 – «Менеджмент» при организации самостоятельной работы по дисциплине «Производственная логистика» в рамках подготовки и защиты контрольной работы.

В методических рекомендациях содержатся особенности организации подготовки контрольной работы в виде реферата, требования к его оформлению, а также порядок защиты и критерии оценки.

ОРГАНИЗАЦИЯ ПОДГОТОВКИ КОНТРОЛЬНОЙ РАБОТЫ (РЕФЕРАТА)

Общая характеристика реферата

Написание реферата практикуется в учебном процессе в целях приобретения студентом необходимой профессиональной подготовки, развития умения и навыков самостоятельного научного поиска: изучения литературы по выбранной теме, анализа различных источников и точек зрения, обобщения материала, выделения главного, формулирования выводов и т. п. С помощью реферата студент может глубже постигать наиболее сложные проблемы дисциплины, учиться лаконично излагать свои мысли, правильно оформлять работу, докладывать результаты своего труда.

В «Толковом словаре русского языка» дается следующее определение: «**реферат** – краткое изложение содержания книги, статьи, исследования, а также доклад с таким изложением».

Различают два вида реферата:

- *репродуктивный* – воспроизводит содержание первичного текста в форме реферата-конспекта или реферата-резюме. В реферате-конспекте содержится фактическая информация в обобщённом виде, иллюстрированный материал, различные сведения о методах исследования, результатах исследования и возможностях их применения. В реферате-резюме содержатся только основные положения данной темы;

- *продуктивный* – содержит творческое или критическое осмысление реферируемого источника и оформляются в форме реферата-доклада или реферата-обзора. В реферате-докладе, наряду с анализом информации первоисточника, дается объективная оценка проблемы, и он имеет развёрнутый характер. Реферат-обзор составляется на основе нескольких источников и в нем сопоставляются различные точки зрения по исследуемой проблеме.

Студент для изложения материала должен выбрать продуктивный вид реферата.

Выбор темы реферата

Студенту предоставляется право выбора темы реферата из рекомендованного преподавателем дисциплины списка. Выбор темы должен быть осознанным и обоснованным с точки зрения познавательных интересов автора, а также полноты освещения темы в имеющейся научной литературе.

Если интересующая тема отсутствует в рекомендованном списке, то по согласованию с преподавателем студенту предоставляется право самостоятельно предложить тему реферата, раскрывающую содержание изучаемой дисциплины. Тема не должна быть слишком общей и глобальной, так как небольшой объем работы (до 20-25 страниц без учёта приложений) не позволит раскрыть ее.

Начинать знакомство с избранной темой лучше всего с чтения обобщающих работ по данной проблеме, постепенно переходя к узкоспециальной литературе. При этом

следует сразу же составлять библиографические выходные данные используемых источников (автор, название, место и год издания, издательство, страницы).

На основе анализа прочитанного и просмотренного материала по данной теме следует составить тезисы по основным смысловым блокам, с пометками, собственными суждениями и оценками. Предварительно подобранный в литературных источниках материал может превышать необходимый объем реферата.

Формулирование цели и составление плана реферата

Выбрав тему реферата и изучив литературу, необходимо сформулировать цель работы и составить план реферата.

Цель – это осознаваемый образ предвосхищаемого результата. Возможно, формулировка цели в ходе работы будет меняться, но изначально следует ее обозначить, чтобы ориентироваться на нее в ходе исследования. Формулирование цели реферата рекомендуется осуществлять при помощи глаголов: исследовать, изучить, проанализировать, систематизировать, осветить, изложить (представления, сведения), создать, рассмотреть, обобщить и т. д.

Определяясь с целью дальнейшей работы, параллельно необходимо думать над составлением плана, при этом четко соотносить цель и план работы. Правильно построенный план помогает систематизировать материал и обеспечить последовательность его изложения.

Наиболее традиционной является следующая **структура реферата**:

Титульный лист.

Оглавление (план, содержание).

Введение.

1. (полное наименование главы).

1.1. (полное название параграфа, пункта);

1.2. (полное название параграфа, пункта).

2. (полное наименование главы).

2.1. (полное название параграфа, пункта);

2.2. (полное название параграфа, пункта).

Заключение (выводы).

Библиография (список использованной литературы).

Приложения (по усмотрению автора).

Титульный лист оформляется в соответствии с Приложением.

Оглавление (план, содержание) включает названия всех глав и параграфов (пунктов плана) реферата и номера страниц, указывающие их начало в тексте реферата.

Введение. В этой части реферата обосновывается актуальность выбранной темы, формулируются цель и задачи работы, указываются используемые материалы и дается их краткая характеристика с точки зрения полноты освещения избранной темы. Объем введения не должен превышать 1-1,5 страницы.

Основная часть реферата может быть представлена двумя или тремя главами, которые могут включать 2-3 параграфа (пункта).

Здесь достаточно полно и логично излагаются главные положения в используемых источниках, раскрываются все пункты плана с сохранением связи между ними и последовательности перехода от одного к другому.

Автор должен следить за тем, чтобы изложение материала точно соответствовало цели и названию главы (параграфа). Материал в реферате рекомендуется излагать своими словами, не допуская дословного переписывания из литературных источников. В тексте обязательны ссылки на первоисточники, т. е. на тех авторов, у которых взят данный материал в виде мысли, идеи, вывода, числовых данных, таблиц, графиков, иллюстраций и пр.

Работа должна быть написана грамотным литературным языком. Сокращение слов в тексте не допускается, кроме общеизвестных сокращений и аббревиатуры. Каждый раздел рекомендуется заканчивать кратким выводом.

Заключение (выводы). В этой части обобщается изложенный в основной части материал, формулируются общие выводы, указывается, что нового лично для себя вынес автор реферата из работы над ним. Выводы делаются с учетом опубликованных в литературе различных точек зрения по проблеме, рассматриваемой в реферате, сопоставления их и личного мнения автора реферата. Заключение по объему не должно превышать 1,5-2 страниц.

Библиография (список использованной литературы) – здесь указывается реально использованная для написания реферата литература, периодические издания и электронные источники информации. Список составляется согласно правилам библиографического описания.

Приложения могут включать графики, таблицы, расчеты.

ТРЕБОВАНИЯ К ОФОРМЛЕНИЮ РЕФЕРАТА

Общие требования к оформлению реферата

Рефераты, как правило, требуют изучения и анализа значительного объема статистического материала, формул, графиков и т. п. В силу этого особое значение приобретает правильное оформление результатов проделанной работы.

Текст реферата должен быть подготовлен в печатном виде. Исправления и пометки не допускаются. Текст работы оформляется на листах формата А4, на одной стороне листа, с полями: левое – 25 мм, верхнее – 20 мм, правое – 15 мм и нижнее – 25 мм. При компьютерном наборе шрифт должен быть таким: тип шрифта Times New Roman, кегль 14, междустрочный интервал 1,5.

Рекомендуемый объем реферата – не менее 20 страниц. Титульный лист реферата оформляется студентом по образцу, данному в приложении 1.

Текст реферата должен быть разбит на разделы: главы, параграфы и т. д. Очередной раздел нужно начинать с нового листа.

Все страницы реферата должны быть пронумерованы. Номер страницы ставится снизу страницы, по центру. Первой страницей является титульный лист, но на ней номер страницы не ставится.

Таблицы

Таблицы по содержанию делятся на аналитические и неаналитические. Аналитические таблицы являются результатом обработки и анализа цифровых показателей. Как правило, после таких таблиц делается обобщение, которое вводится в текст словами: «таблица позволяет сделать вывод о том, что...», «таблица позволяет заключить, что...» и т. п.

В неаналитических таблицах обычно помещаются необработанные статистические данные, необходимые лишь для информации и констатации фактов.

Таблицы размещают после первого упоминания о них в тексте таким образом, чтобы их можно было читать без поворота работы или с поворотом по часовой стрелке.

Каждая таблица должна иметь нумерационный и тематический заголовок. Тематический заголовок располагается по центру таблицы, после нумерационного, размещённого в правой стороне листа и включающего надпись «Таблица» с указанием арабскими цифрами номера таблицы. Нумерация таблиц сквозная в пределах каждой главы. Номер таблицы состоит из двух цифр: первая указывает на номер главы, вторая – на номер таблицы в главе по порядку (например, «Таблица 2.2» – это значит, что представленная таблица вторая во второй главе).

Цифры в графах таблиц должны проставляться так, чтобы разряды чисел во всей графе были расположены один под другим. В одной графе количество десятичных знаков должно быть одинаковым. Если данные отсутствуют, то в графах ставят знак тире. Округление числовых значений величин до первого, второго и т. д. десятичного знака для различных значений одного и того же наименования показателя должно быть одинаковым.

Таблицу с большим количеством строк допускается переносить на другую страницу, при этом заголовок таблицы помещают только над ее первой частью, а над переносимой частью пишут «Продолжение таблицы» или «Окончание таблицы». Если в работе несколько таблиц, то после слов «Продолжение» или «Окончание» указывают номер таблицы, а само слово «таблица» пишут сокращенно, например, «Продолжение табл. 1.1», «Окончание табл. 1.1».

На все таблицы в тексте реферата должны быть даны ссылки с указанием их порядкового номера, например: «... в табл. 2.2».

Формулы

Формулы – это комбинации математических знаков, выражающие какие-либо предложения.

Формулы, приводимые в реферате, должны быть наглядными, а обозначения, применяемые в них, соответствовать стандартам.

Пояснения значений символов и числовых коэффициентов следует приводить непосредственно под формулой, в той последовательности, в какой они даны в формуле. Значение каждого символа и числового коэффициента дается с новой строки. Первую строку объяснения начинают со слова «где» без двоеточия после него.

Формулы и уравнения следует выделять из текста свободными строками. Если уравнение не умещается в одну строку, оно должно быть перенесено после знака равенства (=) или после знака (+), минуса (-), умножения (x) и деления (:).

Формулы нумеруют арабскими цифрами в пределах всей курсовой работы (реферата) или главы. В пределах реферата используют нумерацию формул одинарную, в пределах главы – двойную. Номер указывают с правой стороны листа на уровне формулы в круглых скобках.

В тексте ссылки на формулы приводятся с указанием их порядковых номеров, например: «... в формуле (2.2)» (второй формуле второй главы).

Иллюстрации

Иллюстрации позволяют наглядно представить явление или предмет такими, какими мы их зрительно воспринимаем, но без лишних деталей и подробностей.

Основными видами иллюстраций являются схемы, диаграммы и графики.

Схема – это изображение, передающее обычно с помощью условных обозначений и без соблюдения масштаба основную идею какого-либо устройства, предмета, сооружения или процесса и показывающее взаимосвязь их главных элементов.

Диаграмма – один из способов изображения зависимости между величинами. Наибольшее распространение получили линейные, столбиковые и секторные диаграммы.

Для построения линейных диаграмм используется координатное поле. По горизонтальной оси в изображенном масштабе откладывается время или факториальные признаки, на вертикальной – показатели на определенный момент (период) времени или размеры результативного независимого признака. Вершины ординат соединяются отрезками – в результате получается ломаная линия.

На столбиковых диаграммах данные изображаются в виде прямоугольников (столбиков) одинаковой ширины, расположенных вертикально или горизонтально. Длина (высота) прямоугольников пропорциональна изображенным ими величинам.

Секторная диаграмма представляет собой круг, разделенный на секторы, величины которых пропорциональны величинам частей изображаемого явления.

График – это результат обработки числовых данных. Он представляет собой условные изображения величин и их соотношений через геометрические фигуры, точки и линии.

Количество иллюстраций в работе должно быть достаточным для пояснения излагаемого текста.

Иллюстрации обозначаются словом «Рис.» и располагаются после первой ссылки на них в тексте так, чтобы их было удобно рассматривать без поворота работы или с поворотом по часовой стрелке. Иллюстрации должны иметь номер и наименование, расположенные по центру, под ней. Иллюстрации нумеруются в пределах главы арабскими цифрами, например: «Рис. 1.1» (первый рисунок первой главы). Ссылки на иллюстрации в тексте реферата приводят с указанием их порядкового номера, например: «...на рис. 1.1».

При необходимости иллюстрации снабжаются поясняющими данными (подрисуночный текст).

Приложения

Приложение – это часть основного текста, которая имеет дополнительное (обычно справочное) значение, но, тем не менее, необходима для более полного освещения темы. По форме они могут представлять собой текст, таблицы, графики, карты. В приложении помещают вспомогательные материалы по рассматриваемой теме: инструкции, методики, положения, результаты промежуточных расчетов, типовые проекты, имеющие значительный объем, затрудняющий чтение и целостное восприятие текста. В этом случае в тексте приводятся основные выводы (результаты) и делается ссылка на приложение, содержащее соответствующую информацию. Каждое приложение должно начинаться с новой страницы. В правом верхнем углу листа пишут слово «Приложение» и указывают номер приложения. Если в реферате больше одного приложения, их нумеруют последовательно арабскими цифрами, например: «Приложение 1», «Приложение 2» и т. д.

Каждое приложение должно иметь заголовок, который помещают ниже слова «Приложение» над текстом приложения, по центру.

При ссылке на приложение в тексте реферата пишут сокращенно строчными буквами «прил.» и указывают номер приложения, например: «...в прил. 1».

Приложения оформляются как продолжение текстовой части реферата со сквозной нумерацией листов. Число страниц в приложении не лимитируется и не включается в общий объем страниц реферата.

Библиографический список

Библиографический список должен содержать перечень и описание только тех источников, которые были использованы при написании реферата.

В библиографическом списке должны быть представлены монографические издания отечественных и зарубежных авторов, материалы профессиональной периодической печати (экономических журналов, газет и еженедельников), законодательные и др. нормативно-правовые акты. При составлении списка необходимо обратить внимание на достижение оптимального соотношения между монографическими изданиями, характеризующими глубину теоретической подготовки автора, и периодикой, демонстрирующей владение современными экономическими данными.

Наиболее распространенным способом расположения наименований литературных источников является алфавитный. Работы одного автора перечисляются в алфавитном порядке их названий. Исследования на иностранных языках помещаются в порядке латинского алфавита после исследований на русском языке.

Ниже приводятся примеры библиографических описаний использованных источников.

Статья одного, двух или трех авторов из журнала

Соколова О.Г. Концептуальное обоснование разработки модели управления логистической системой горнодобывающего предприятия // *Логистика и управление цепями поставок*. 2019. № 2(91). С. 40–45.

Статья из журнала, написанная более чем тремя авторами

Разработка модели оптимального управления логистической системой в условиях неопределённости / В. А. Доровской, А. А. Железняк, О. В. Бабина [и др.] // *Восточно-Европейский журнал передовых технологий*. 2016. № ¼ (79). С. 4–9.

Книга, написанная одним, двумя или тремя авторами

Соколова О.Г., Стровский В.Е. Логистика: учебное пособие. Екатеринбург: Изд-во УГГУ, 2018. 136 с.

Книга, написанная более чем тремя авторами

Логистика: модели и методы: учеб. пособие / П.В. Попов [и др.]. М.: ИНФРА-М, 2017. 272 с.

Сборники

Актуальные проблемы экономики и управления: сборник научных статей. Екатеринбург: УГГУ, 2018. 235 с.

Статья из сборника

Соколова О.Г., Мочалова Л.А., Киселев Н.А. Обоснование необходимости логистического подхода к управлению на предприятиях минерально-сырьевого сектора экономики // *Актуальные проблемы экономики и управления: сб. научных статей*. Екатеринбург: УГГУ, 2018. С. 59–64.

Статья из газеты

Крашаков А. С. Будет ли обвал рубля // *Аргументы и факты*. 2011. № 9. С. 3.

Библиографические ссылки

Библиографические ссылки требуется приводить при цитировании, заимствовании материалов из других источников, упоминании или анализе работ того или иного автора, а также при необходимости адресовать читателя к трудам, в которых рассматривался данный вопрос.

Ссылки должны быть затекстовыми, с указанием номера соответствующего источника (на который автор ссылается в работе) в соответствии с библиографическим списком и соответствующей страницы.

Пример оформления затекстовой ссылки

Ссылка в тексте: «Под трансакцией понимается обмен какими-либо благами, услугами или информацией между двумя агентами» [10, С. 176].

В списке использованных источников:

10. *Сухарев О. С.* Институциональная экономика: учебник и практикум для бакалавриата и магистратуры /О.С. Сухарев. М.: Издательство Юрайт, 2016. 501 с.

ОРГАНИЗАЦИЯ ЗАЩИТЫ РЕФЕРАТА

Необходимо заранее подготовить тезисы выступления (план-конспект).

Порядок защиты реферата.

1. Краткое сообщение, характеризующее цель и задачи работы, ее актуальность, полученные результаты, вывод и предложения.

2. Ответы студента на вопросы преподавателя.

3. Отзыв руководителя-консультанта о ходе выполнения работы.

Советы студенту:

• Готовясь к защите реферата, вы должны вспомнить материал максимально подробно, и это должно найти отражение в схеме вашего ответа. Но тут же необходимо выделить главное, что наиболее важно для понимания материала в целом, иначе вы сможете проговорить все 15-20 минут и не раскрыть существа вопроса. Особенно строго следует отбирать примеры и иллюстрации.

• Вступление должно быть очень кратким – 1-2 фразы (если вы хотите подчеркнуть при этом важность и сложность данного вопроса, то не говорите, что он сложен и важен, а покажите его сложность и важность).

• Целесообразнее вначале показать свою схему раскрытия вопроса, а уж потом ее детализировать.

• Рассказывать будет легче, если вы представите себе, что объясняете материал очень способному и хорошо подготовленному человеку, который не знает именно этого раздела, и что при этом вам обязательно нужно доказать важность данного раздела и заинтересовать в его освоении.

• Строго следите за точностью своих выражений и правильностью употребления терминов.

• Не пытайтесь рассказать побольше за счет ускорения темпа, но и не мямлите.

• Не демонстрируйте излишнего волнения и не напрашивайтесь на сочувствие.

• Будьте особенно внимательны ко всем вопросам преподавателя, к малейшим его замечаниям. И уж ни в коем случае его не перебивайте!

• Не бойтесь дополнительных вопросов – чаще всего преподаватель использует их как один из способов помочь вам или сэкономить время. Если вас прервали, а при оценке ставят в вину пропуск важной части материала, не возмущайтесь, а покажите план своего ответа, где эта часть стоит несколько позже того, на чем вы были прерваны.

• Прежде чем отвечать на дополнительный вопрос, необходимо сначала правильно его понять. Для этого нужно хотя бы немного подумать, иногда переспросить, уточнить: правильно ли вы поняли поставленный вопрос. И при ответе следует соблюдать тот же принцип экономности мышления, а не высказывать без разбора все, что вы можете сказать.

• Будьте доброжелательны и тактичны, даже если к ответу вы не готовы (это вина не преподавателя, а ваша).

ТЕМЫ КОНТРОЛЬНОЙ РАБОТЫ (РЕФЕРАТА)

1. Причины востребованности логистики в экономике развитых стран.
2. Логистическая система, свойства и классификация логистических систем.
3. Цели и задачи логистической службы на предприятии.
4. Контролинг в логистических системах.
5. Координация и синхронизация процессов в производственных логистических системах
6. Производственные логистические системы «тянущего» типа
7. Производственные логистические системы «толкающего» типа.
8. Должностные обязанности специалиста по снабжению.
9. Современные тенденции в сфере управления снабжением.
10. Критерии эффективности управления заказами.
11. Основные концепции распределения.
12. Система управления запасами с фиксированным интервалом времени между заказами.
13. Система управления запасами с фиксированным размером заказа.

14. Система управления запасами с установленной периодичностью пополнения запасов до постоянного уровня.
15. Система управления запасами «максимум-минимум»
16. Показатели эффективности управления логистической системой.
17. Влияние логистических издержек на деятельность предприятия.
18. Стандарты и концепции качества. Показатели оценки качества логистического обслуживания.
19. Процесс управления логистическим обслуживанием потребителей. Уровни логистического обслуживания и категории потребителей.
20. Сетевые информационно-коммуникационные технологии (ИКТ) глобальной и локальной коммуникаций.

МЕТОДИКА ОЦЕНКИ КОНТРОЛЬНОЙ РАБОТЫ (РЕФЕРАТА)

Проверяемые компетенции: ПК-1.3

Знать:

- современные концепции операционной деятельности и условия их применения;

Уметь:

- анализировать и выявлять недостатки современной теории и практики управления предприятием, исходя из логистической концепции управления;
- планировать операционную (производственную) деятельность на предприятии;

Владеть:

- методами оптимизации потоковых процессов на предприятии.

Проверяемые компетенции: ПК-1.6

Знать:

- теоретические основы и прикладные инструментальные методы исследований логистического управления материальными, сервисными и информационными потоками в организациях и управления цепями поставок (УЦП);

Уметь:

- осуществлять выбор метода оценки эффективности функционирования логистических систем и производить необходимые расчеты;

Владеть:

- навыками самостоятельного приобретения знаний в области логистической теории управления;
- специальной терминологией в области логистического управления материальными, сервисными и информационными потоками в организациях.

Критерии оценивания:

достижение поставленной цели и задач исследования (новизна и актуальность поставленных в реферате проблем, правильность формулирования цели, определения задач исследования, правильность выбора методов решения задач и реализации цели; соответствие выводов решаемым задачам, поставленной цели, убедительность выводов);

уровень эрудированности автора по изученной теме (знание автором состояния изучаемой проблематики, цитирование источников, степень использования в работе результатов исследований);

личные заслуги автора реферата (новые знания, которые получены помимо основной образовательной программы, новизна материала и рассмотренной проблемы, научное значение исследуемого вопроса);

культура письменного изложения материала (логичность подачи материала, грамотность автора);

культура оформления материалов работы (соответствие реферата всем стандартным требованиям);

знания и умения на уровне требований стандарта данной дисциплины: знание фактического материала, усвоение общих понятий и идей;

степень обоснованности аргументов и обобщений (полнота, глубина, всестороннее раскрытие темы, корректность аргументации и системы доказательств, характер и достоверность примеров, иллюстративного материала, наличие знаний интегрированного характера, способность к обобщению);

качество и ценность полученных результатов (степень завершенности реферативного исследования, спорность или однозначность выводов);

использование профессиональной терминологии;

использование литературных источников.

Образец оформления титульного листа контрольной работы (реферата)

МИНОБРНАУКИ РОССИИ
Федеральное государственное бюджетное образовательное учреждение
высшего образования
«Уральский государственный горный университет»

Инженерно-экономический факультет

Кафедра экономики и менеджмента

КОНТРОЛЬНАЯ РАБОТА (РЕФЕРАТ)

по дисциплине
«Производственная логистика»

на тему:

КОНТРОЛЛИНГ В ЛОГИСТИЧЕСКИХ СИСТЕМАХ

Руководитель:
Соколова О.Г.
Студент гр. М-21
Артёмова Елена Юрьевна

Екатеринбург – 2021

СОДЕРЖАНИЕ

ВВЕДЕНИЕ.....	3
ВОПРОСЫ ДЛЯ САМОПРОВЕРКИ.....	6
ОСНОВНЫЕ КАТЕГОРИИ ДИСЦИПЛИНЫ.....	11
САМООРГАНИЗАЦИЯ РАБОТЫ С ЛИТЕРАТУРОЙ.....	14
ПОДГОТОВКА ДОКЛАДА С ПРЕЗЕНТАЦИЕЙ.....	18
ПОДГОТОВКА К ПРАКТИКО-ОРИЕНТИРОВАННЫМ ЗАДАНИЯМ.....	23
ПОДГОТОВКА К ТЕСТИРОВАНИЮ.....	25
ПОДГОТОВКА К ПРОМЕЖУТОЧНОЙ АТТЕСТАЦИИ.....	26

ВВЕДЕНИЕ

Самостоятельная работа в высшем учебном заведении - это часть учебного процесса, метод обучения, прием учебно-познавательной деятельности, комплексная целевая стандартизованная учебная деятельность с запланированными видом, типом, формами контроля.

Самостоятельная работа представляет собой плановую деятельность обучающихся по поручению и под методическим руководством преподавателя.

Целью самостоятельной работы студентов является закрепление тех знаний, которые они получили на аудиторных занятиях, а также способствование развитию у студентов творческих навыков, инициативы, умению организовать свое время.

Самостоятельная работа реализует следующие задачи:

- предполагает освоение курса дисциплины;
- помогает освоению навыков учебной и научной работы;
- способствует осознанию ответственности процесса познания;
- способствует углублению и пополнению знаний студентов, освоению ими навыков и умений;
- формирует интерес к познавательным действиям, освоению методов и приемов познавательного процесса,
- создает условия для творческой и научной деятельности обучающихся;
- способствует развитию у студентов таких личных качеств, как целеустремленность, заинтересованность, исследование нового.

Самостоятельная работа обучающегося выполняет следующие функции:

- развивающую (повышение культуры умственного труда, приобщение к творческим видам деятельности, обогащение интеллектуальных способностей студентов);
- информационно-обучающую (учебная деятельность студентов на аудиторных занятиях, неподкрепленная самостоятельной работой, становится мало результативной);
- ориентирующую и стимулирующую (процессу обучения придается ускорение и мотивация);
- воспитательную (формируются и развиваются профессиональные качества бакалавра и гражданина);
- исследовательскую (новый уровень профессионально-творческого мышления).

Организация самостоятельной работы студентов должна опираться на определенные требования, а, именно:

- сложность осваиваемых знаний должна соответствовать уровню развития студентов;
- стандартизация заданий в соответствии с логической системой курса дисциплины;
- объем задания должен соответствовать уровню студента;
- задания должны быть адаптированными к уровню студентов.

Содержание самостоятельной работы студентов представляет собой, с одной стороны, совокупность теоретических и практических учебных заданий, которые должен выполнить студент в процессе обучения, объект его деятельности; с другой стороны - это способ деятельности студента по выполнению соответствующего теоретического или практического учебного задания.

Свое внешнее выражение содержание самостоятельной работы студентов находит во всех организационных формах аудиторной и внеаудиторной деятельности, в ходе самостоятельного выполнения различных заданий.

Функциональное предназначение самостоятельной работы студентов в процессе лекций, практических занятий по овладению специальными знаниями заключается в самостоятельном прочтении, просмотре, прослушивании, наблюдении, конспектировании, осмыслении, запоминании и воспроизведении определенной информации. Цель и планирование самостоятельной работы студента определяет преподаватель. Вся информация осуществляется на основе ее воспроизведения.

Так как самостоятельная работа тесно связана с учебным процессом, ее необходимо рассматривать в двух аспектах:

1. аудиторная самостоятельная работа - лекционные, практические занятия;

2. внеаудиторная самостоятельная работа – дополнение лекционных материалов, подготовка к практическим занятиям, подготовка к участию в деловых играх и дискуссиях, выполнение письменных домашних заданий, Контрольных работ (рефератов и т.п.) и курсовых работ (проектов), докладов и др.

Основные формы организации самостоятельной работы студентов определяются следующими параметрами:

- содержание учебной дисциплины;
- уровень образования и степень подготовленности студентов;
- необходимость упорядочения нагрузки студентов при самостоятельной работе.

Таким образом, самостоятельная работа студентов является важнейшей составной частью процесса обучения.

Методические указания по организации самостоятельной работы и задания для обучающихся по дисциплине «*Производственная логистика*» обращают внимание студента на главное, существенное в изучаемой дисциплине, помогают выработать умение анализировать явления и факты, связывать теоретические положения с практикой, а также облегчают подготовку к выполнению *контрольной работы* и сдаче экзамена.

Настоящие методические указания позволят студентам самостоятельно овладеть фундаментальными знаниями, профессиональными умениями и навыками деятельности по профилю подготовки, опытом творческой и исследовательской деятельности, и направлены на формирование компетенций, предусмотренных учебным планом поданному профилю.

Видами самостоятельной работы обучающихся по дисциплине «*Производственная логистика*» являются:

- повторение материала лекций;
- самостоятельное изучение тем курса (в т. ч. рассмотрение основных категорий дисциплины, работа с литературой);
- ответы на вопросы для самопроверки (самоконтроля);
- подготовка к практическим (семинарским) занятиям (в т. ч. подготовка доклада с презентацией);
- подготовка к тестированию;
- выполнение самостоятельного письменного домашнего задания (практико-ориентированного задания);
- подготовка контрольной работы (реферата);
- подготовка к экзамену.

В методических указаниях представлены материалы для самостоятельной работы и рекомендации по организации отдельных её видов.

ВОПРОСЫ ДЛЯ САМОПРОВЕРКИ

Раздел 1. ВВЕДЕНИЕ В ЛОГИСТИКУ, ОСНОВНЫЕ ФУНКЦИИ ЛОГИСТИКИ

Тема 1.1. Предмет, цели и задачи логистики

1. Что изучает наука «Производственная логистика»?
2. На формирование каких знаний, умений и навыков у обучающихся направлена дисциплина «Производственная логистика»?
3. Назовите два принципиальных подхода к определению логистики и покажите различие между ними.
4. Что такое логистика как самостоятельное научное направление?
5. Что такое логистика как направление практической деятельности?
6. Какова основная цель логистического управления?
7. Каковы основные функции логистики?
8. Каковы предпосылки развития логистики?
9. Что такое концепция экономических компромиссов?
10. Каковы основные принципы логистического управления?
11. Какие существуют материальные потоки в производственно-сбытовой системе?
12. Каково определение материального потока, являющегося объектом логистического управления?
13. Какие существуют разновидности материальных потоков в производственно-сбытовой деятельности?
14. Дайте понятие информационного потока.
15. Что такое логистическая операция?
16. Какие существуют виды логистических операций?
17. Дайте определение логистической системы.
18. Назовите основные элементы логистической системы.
19. В чем выражается целостность и членимость логистической системы?
20. Что понимается под макрологистикой? Каковы основные задачи, решаемые ею?
21. Что понимается под микрологистикой? Каковы основные задачи, решаемые ею?

Тема 1.2. Логистические концепции

1. Дайте определение концепции логистики.
2. Какие периоды развития прошла концепция логистики?
3. В чем сущность логистической интеграции?
4. Раскройте содержание основных положений концепции логистики.

Тема 1.3. Функциональные области логистики

1. Какие существуют функциональные области логистической системы? Их основные характеристики?
2. Что называется закупочной логистикой? Основная цель закупочной логистики?
3. Что называется производственной логистикой? Главная задача производственной логистики?
4. Что повышает затраты и издержки на снабжение?
5. Укажите основные формы поставок.
6. Какие критерии выбора поставщика вы знаете?
7. Что такое распределительная логистика? Что является главной задачей распределительной логистики?
8. Укажите совокупность операций в цикле управления заказами.
9. Назовите этапы выполнения заказа в правильном порядке.

Тема 1.4. Организация логистического управления предприятием

1. Что является целью логистического управления на современном этапе?
2. Какие показатели эффективности логистического менеджмента вы знаете?
3. Объясните, почему необходимо достижение компромиссов между различными структурными подразделениями фирм.
4. Составьте определение экономических компромиссов.
5. Какие уровни решений охватывают экономические компромиссы?
6. Охарактеризуйте основные направления совершенствования координации управления логистической деятельностью.
7. Какие организационные структуры наиболее эффективны для организации логистического управления на фирме?
8. Дайте характеристику основных структурных блоков системы логистического управления.
9. Каковы задачи логистической службы на предприятии?
10. С какими функциональными подразделениями взаимодействует служба логистики?
11. Раскройте суть контроллинга в логистических системах.

Раздел 2. ПРОИЗВОДСТВЕННАЯ ЛОГИСТИКА В СИСТЕМЕ ЛОГИСТИЧЕСКОГО МЕНЕДЖМЕНТА

Тема 2.1. Производственные процессы предприятия

1. Какие принципы организации производственных процессов вы знаете?
2. Какие выделяют типы производства.
3. Какой этап существенно влияет на рациональное использование ресурсов?

4. Какие существуют варианты управления материальными потоками в производственной логистике?

Тема 2.2. Производственные логистические системы толкающего и тянущего типа

1. В чем суть логистической концепции RP.
2. Охарактеризуйте структурные схемы функционирования системы MRP I и MRP II.
3. Концепция JIT, ее суть и характеристики.
4. Логистическая концепция «KANBAN» как модификация концепции JIT.
5. Концепция «KANBAN» как «тянущая» система.
6. Логистическая концепция «Lean production», каковы ключевые элементы ее реализации на практике.
7. Логистическая концепция DDT.
8. Логистическая концепция OPT.

Раздел 3. УПРАВЛЕНИЕ ЗАПАСАМИ В ЛОГИСТИКЕ

Тема 3.1. Теоретические аспекты управления запасами

1. Какова роль товарно-материальных запасов в экономике?
2. Перечислите виды товарно-материальных запасов.
3. На какие категории подразделяются товарно-материальные запасы в зависимости от целевого назначения?
4. Что является одним из важнейших стимулов создания запасов?
5. К чему приводит дефицит запасов?
6. Напишите формулу определения оптимального размера заказа.
7. Что в логистике называется запасом?
8. Что в логистике называется максимальным запасом?
9. Что в логистике называется пороговым или критическим уровнем, или уровнем выдачи заказа?
10. Что в логистике называется страховым или гарантийным запасом?
11. Что в логистике называется текущим запасом (уровнем текущего запаса)?
12. Какие затраты необходимы для приёма запаса и размещения его на складе?
13. Какие способы ликвидации ненужных запасов вы знаете?
14. Каким образом следует пополнять запас со стабильным спросом?
15. Какие факторы влияют на величину запасов?
16. Что такое точка заказа и как она определяется?
17. Как определить оптимальный размер заказываемой партии продукции?

Тема 3.2. Системы управления запасами

1. Какие факторы влияют на текущий уровень запасов при управлении запасами с заданной периодичностью заказов?
2. За счет чего может создаваться дефицит при управлении запасами с заданной периодичностью заказов?
3. Какую роль играет страховой запас при управлении запасами с заданной периодичностью заказов?
4. Почему управление запасами с заданной периодичностью заказов, несмотря на свою организационную простоту, не применяется повсеместно?
5. Как в системе управления уровнем запасов с фиксированным размером заказа определяется момент необходимости подачи заказа на поставку?
6. Может ли в системе управления уровнем запасов с фиксированным размером заказа страховой запас со стопроцентной гарантией демпфировать возникновение дефицита?
7. Когда система с фиксированным объемом заказа применяется на практике?
8. Какие регулирующие параметры имеет система с фиксированным размером заказа?
9. Какие регулирующие параметры имеет система с фиксированной периодичностью заказа?
10. При какой системе управления запасами заказ производится через установленные моменты времени и при достижении запасом точки заказа?
11. В каких случаях применяется система «максимум-минимум»?

РАЗДЕЛ 4. ЭФФЕКТИВНОСТЬ И КАЧЕСТВО ЛОГИСТИЧЕСКИХ ПРОЦЕССОВ

Тема 4.1. Управление логистическими затратами фирмы

1. Какие показатели эффективности управления логистической системой вы знаете?
2. Какие факторы влияют на состав и структуру логистических издержек?
3. Раскройте суть контроллинга в логистических системах.
4. Какое влияние логистические издержки оказывают на деятельность предприятия?

Тема 4.2 Управление качеством логистического обслуживания

1. Что обуславливает необходимость в логистическом сервисе?
2. Что входит в понятие логистического сервисного обслуживания?
3. Какие основные виды логистического сервиса предоставляются покупателю?
4. Что входит в предпродажные сервисные услуги?
5. Что входит в сервисные услуги, сопутствующие продаже?
6. Что входит в послепродажные сервисные услуги?

7. Перечислите основные показатели качества сервисного обслуживания.
8. Какие стандарты уточняют модели системы качества для проекта, производства и распространения товара и услуги?
9. Какие показатели качества логистических функций вы знаете?
10. Какой параметр определяет 100 % выполнения всех заказов?
11. Укажите этапы определения уровня логистического обслуживания клиента.
12. Назовите полный перечень уровней логистического обслуживания.

Тема 4.3. Управление информационными потоками в логистических системах

1. Какие этапы интеграции элементов ИЛС существуют?
2. Какие принципы организации логистических информационных систем вы знаете?
3. Какие стандарты передачи электронных документов вы можете перечислить?
4. Какие современные информационные системы в логистике вы знаете?
5. Какой эффект получают от применения современных информационных систем в логистике?

ОСНОВНЫЕ КАТЕГОРИИ ДИСЦИПЛИНЫ

Раздел 1. ВВЕДЕНИЕ В ЛОГИСТИКУ, ОСНОВНЫЕ ФУНКЦИИ ЛОГИСТИКИ

Тема 1.1. Предмет, цели и задачи логистики

Логистика.
Материальный поток.
Информационный поток.
Финансовый поток.
Логистическая система.
Свойства логистических систем.
Макрологистическая система.
Микрологистическая система.

Тема 1.2. Логистические концепции

Дологистический период.
Период классической логистики.
Период неологистики.
Логистические технологии.
Основные положения концепции логистики.
Цель логистической деятельности.
Шесть правил логистики.
Задачи логистики.
Логистические операции.

Тема 1.3. Функциональные области логистики

Место функции «снабжение» в логистической системе.
Формы и этапы управления процессом снабжения.
Стратегии снабжения и формы поставок.
Оптимизация затрат и исключение издержек в снабжении.
Критерии оценки поставщиков.
Современные тенденции в сфере управления снабжением.
Должностные обязанности специалиста по снабжению.
Место функции «управление заказами» в логистической системе.
Этапы цикла управления заказами.
Логистические посредники.
Планирование выполнения заказа конкретного потребителя.
Основные приоритеты выполнения заказов.
Критерии эффективности управления заказами.
Место функции «распределение» в логистической системе.
Каналы и сети в системе распределения.
Классы распределительных сетей и торговых посредников.

Правила управления распределением.
Модели взаимодействия посредников в распределительной системе.
Основные концепции распределения.

Тема 1.4. Организация логистического управления предприятием

Принципы логистики.

Ключевые логистические функции.

Поддерживающие логистические функции.

Оперативные логистические функции.

Координационные логистические функции.

Экономические компромиссы.

Межфункциональная координация.

Критерии эффективности логистической системы.

Раздел 2. ПРОИЗВОДСТВЕННАЯ ЛОГИСТИКА В СИСТЕМЕ ЛОГИСТИЧЕСКОГО МЕНЕДЖМЕНТА

Тема 2.1. Производственные процессы предприятия

Место функции «производство» в логистической системе предприятия.

Принципы организации производственных процессов.

Типы производства.

Виды движения материальных ресурсов в производстве.

Управление материальными потоками в производстве

Производственные логистические системы на макро- и микроуровне.

Принципы управления производственными логистическими системами.

Координация процессов в производственных логистических системах.

Тема 2.2. Производственные логистические системы толкающего и тянущего типа

Список (файл) материалов (Bill of Materials — BOM).

Дерево (схема) структуры продукта.

Ведомость (файл) инвентарных записей.

Зависимый спрос.

Независимый спрос.

Валовые потребности.

Запланированные поступления.

Проектируемый наличный баланс.

Чистая потребность.

Плановое поступление выполненного заказа.

Плановый запуск заказа в производство.

Правила назначения приоритетов (Priority Rules).

Раздел 3. УПРАВЛЕНИЕ ЗАПАСАМИ В ЛОГИСТИКЕ

Тема 3.1. Теоретические аспекты управления запасами

Классификация запасов по функции и целевому назначению.
Экономический интерес создания запаса.
Затраты, связанные с управлением запасами.
Политика управления запасами различных видов.
Размер запаса и формирование бюджета на них.
Ликвидация ненужных запасов.
Нормирование запасов.
Точка заказа.
Оптимальный размер заказа.

Тема 3.2. Системы управления запасами

Система.
Система с фиксированным интервалом времени между заказами.
Система с фиксированным размером заказа.
Система с установленной периодичностью пополнения запасов до постоянного уровня.
Система «максимум-минимум»
ABC-анализ.
XYZ-анализ.

Раздел 4. ЭФФЕКТИВНОСТЬ И КАЧЕСТВО ЛОГИСТИЧЕСКИХ ПРОЦЕССОВ

Тема 4.1. Управление логистическими затратами фирмы

Логистических издержки.
Состав и структура логистических издержек.
Сбалансированная система показателей.
Критерии эффективности управления логистической системой.

Тема 4.2 Управление качеством логистического обслуживания

Стандарты и концепции качества.
Показатели оценки качества логистического обслуживания.
Процесс управления логистическим обслуживанием потребителей.
Программа управления качеством логистического обслуживания.
Уровни логистического обслуживания и категории потребителей.
Зависимость между качеством и временем обслуживания.

САМООРГАНИЗАЦИЯ РАБОТЫ С ЛИТЕРАТУРОЙ

Самостоятельное изучение тем курса осуществляется на основе списка рекомендуемой литературы к дисциплине. При работе с книгой необходимо научиться правильно ее читать, вести записи. Самостоятельная работа с учебными и научными изданиями профессиональной и общекультурной тематики – это важнейшее условие формирования научного способа познания.

Основные приемы работы с литературой можно свести к следующим:

- составить перечень книг, с которыми следует познакомиться;
- перечень должен быть систематизированным (что необходимо для семинаров, что для экзаменов, что пригодится для написания курсовых и выпускных квалификационных работ (ВКР), а что выходит за рамки официальной учебной деятельности, и расширяет общую культуру);
- обязательно выписывать все выходные данные по каждой книге (при написании курсовых и выпускных квалификационных работ это позволит экономить время);
- определить, какие книги (или какие главы книг) следует прочитать более внимательно, а какие – просто просмотреть;
- при составлении перечней литературы следует посоветоваться с преподавателями и руководителями ВКР, которые помогут сориентироваться, на что стоит обратить большее внимание, а на что вообще не стоит тратить время;
- все прочитанные монографии, учебники и научные статьи следует конспектировать, но это не означает, что надо конспектировать «все подряд»: можно выписывать кратко основные идеи автора и иногда приводить наиболее яркие и показательные цитаты (с указанием страниц);
- если книга – собственная, то допускается делать на полях книги краткие пометки или же в конце книги, на пустых страницах просто сделать свой «предметный указатель», где отмечаются наиболее интересные мысли и обязательно указываются страницы в тексте автора;
- следует выработать способность «воспринимать» сложные тексты; для этого лучший прием – научиться «читать медленно», когда понятно каждое прочитанное слово (а если слово незнакомое, то либо с помощью словаря, либо с помощью преподавателя обязательно его узнать). Таким образом, чтение текста является частью познавательной деятельности. Ее цель – извлечение из текста необходимой информации.

От того, насколько осознанна читающим собственная внутренняя установка при обращении к печатному слову (найти нужные сведения, усвоить информацию полностью или частично, критически проанализировать материал и т.п.) во многом зависит эффективность осуществляемого действия. Грамотная работа с книгой, особенно если речь идет о научной литературе, предполагает соблюдение ряда правил, для овладения которыми необходимо настойчиво учиться. Это серьезный, кропотливый труд. Прежде всего, при такой работе невозможен формальный, поверхностный подход. Не механическое заучивание, не простое накопление цитат, выдержек, а

сознательное усвоение прочитанного, осмысление его, стремление дойти до сути – вот главное правило. Другое правило – соблюдение при работе над книгой определенной последовательности. Вначале следует ознакомиться с оглавлением, содержанием предисловия или введения. Это дает общую ориентировку, представление о структуре и вопросах, которые рассматриваются в книге.

Следующий этап – чтение. Первый раз целесообразно прочитать книгу с начала до конца, чтобы получить о ней цельное представление. При повторном чтении происходит постепенное глубокое осмысление каждой главы, критического материала и позитивного изложения; выделение основных идей, системы аргументов, наиболее ярких примеров и т.д. Непременным правилом чтения должно быть выяснение незнакомых слов, терминов, выражений, неизвестных имен, названий. Студентам с этой целью рекомендуется заводить специальные тетради или блокноты. Важная роль в связи с этим принадлежит библиографической подготовке студентов. Она включает в себя умение активно, быстро пользоваться научным аппаратом книги, справочными изданиями, каталогами, умение вести поиск необходимой информации, обрабатывать и систематизировать ее.

Выделяют четыре основные установки в чтении текста:

- информационно-поисковая (задача – найти, выделить искомую информацию);
- усваивающая (усилия читателя направлены на то, чтобы как можно полнее осознать и запомнить, как сами сведения, излагаемые автором, так и всю логику его рассуждений);
- аналитико-критическая (читатель стремится критически осмыслить материал, проанализировав его, определив свое отношение к нему);
- творческая (создает у читателя готовность в том или ином виде – как отправной пункт для своих рассуждений, как образ для действия по аналогии и т.п. – использовать суждения автора, ход его мыслей, результат наблюдения, разработанную методику, дополнить их, подвергнуть новой проверке).

С наличием различных установок обращения к тексту связано существование и нескольких видов чтения:

- библиографическое – просматривание карточек каталога, рекомендательных списков, сводных списков журналов и статей за год и т.п.;
- просмотрное – используется для поиска материалов, содержащих нужную информацию, обычно к нему прибегают сразу после работы со списками литературы и каталогами, в результате такого просмотра читатель устанавливает, какие из источников будут использованы в дальнейшей работе;
- ознакомительное – подразумевает сплошное, достаточно подробное прочтение отобранных статей, глав, отдельных страниц; цель – познакомиться с характером информации, узнать, какие вопросы вынесены автором на рассмотрение, провести сортировку материала;
- изучающее – предполагает доскональное освоение материала; в ходе такого чтения проявляется доверие читателя к автору, готовность принять

изложенную информацию, реализуется установка на предельно полное понимание материала;

- аналитико-критическое и творческое чтение – два вида чтения близкие между собой тем, что участвуют в решении исследовательских задач.

Первый из них предполагает направленный критический анализ, как самой информации, так и способов ее получения и подачи автором; второе – поиск тех суждений, фактов, по которым, или, в связи с которыми, читатель считает нужным высказать собственные мысли.

Из всех рассмотренных видов чтения основным для студентов является изучающее – именно оно позволяет в работе с учебной и научной литературой накапливать знания в различных областях. Вот почему именно этот вид чтения в рамках образовательной деятельности должен быть освоен в первую очередь. Кроме того, при овладении данным видом чтения формируются основные приемы, повышающие эффективность работы с текстом. Научная методика работы с литературой предусматривает также ведение записи прочитанного. Это позволяет привести в систему знания, полученные при чтении, сосредоточить внимание на главных положениях, зафиксировать, закрепить их в памяти, а при необходимости вновь обратиться к ним.

Основные виды систематизированной записи прочитанного:

Аннотирование – предельно краткое связное описание просмотренной или прочитанной книги (статьи), ее содержания, источников, характера и назначения.

Планирование – краткая логическая организация текста, раскрывающая содержание и структуру изучаемого материала.

Тезирование – лаконичное воспроизведение основных утверждений автора без привлечения фактического материала.

Цитирование – дословное выписывание из текста выдержек, извлечений, наиболее существенно отражающих ту или иную мысль автора.

Конспектирование – краткое и последовательное изложение содержания прочитанного. Конспект – сложный способ изложения содержания книги или статьи в логической последовательности. Конспект аккумулирует в себе предыдущие виды записи, позволяет всесторонне охватить содержание книги, статьи. Поэтому умение составлять план, тезисы, делать выписки и другие записи определяет и технологию составления конспекта.

Как правильно составлять конспект? Внимательно прочитайте текст. Уточните в справочной литературе непонятные слова. При записи не забудьте вынести справочные данные на поля конспекта. Выделите главное, составьте план, представляющий собой перечень заголовков, подзаголовков, вопросов, последовательно раскрываемых затем в конспекте. Это первый элемент конспекта. Вторым элементом конспекта являются тезисы. Тезис - это кратко сформулированное положение. Для лучшего усвоения и запоминания материала следует записывать тезисы своими словами. Тезисы, выдвигаемые в конспекте, нужно доказывать. Поэтому третий элемент конспекта - основные доводы, доказывающие истинность рассматриваемого тезиса. В конспекте

могут быть положения и примеры. Законспектируйте материал, четко следуя пунктам плана. При конспектировании старайтесь выразить мысль своими словами. Записи следует вести четко, ясно. Грамотно записывайте цитаты. Цитируя, учитывайте лаконичность, значимость мысли. При оформлении конспекта необходимо стремиться к емкости каждого предложения. Мысли автора книги следует излагать кратко, заботясь о стиле и выразительности написанного. Число дополнительных элементов конспекта должно быть логически обоснованным, записи должны распределяться в определенной последовательности, отвечающей логической структуре произведения. Для уточнения и дополнения необходимо оставлять поля.

Конспектирование - наиболее сложный этап работы. Овладение навыками конспектирования требует от студента целеустремленности, повседневной самостоятельной работы. Конспект ускоряет повторение материала, экономит время при повторном, после определенного перерыва, обращении к уже знакомой работе. Учитывая индивидуальные особенности каждого студента, можно дать лишь некоторые, наиболее оправдавшие себя общие правила, с которыми преподаватель и обязан познакомить студентов:

1. Главное в конспекте не объем, а содержание. В нем должны быть отражены основные принципиальные положения источника, то новое, что внес его автор, основные методологические положения работы. Умение излагать мысли автора сжато, кратко и собственными словами приходит с опытом и знаниями. Но их накоплению помогает соблюдение одного важного правила – не торопиться записывать при первом же чтении, вносить в конспект лишь то, что стало ясным.

2. Форма ведения конспекта может быть самой разнообразной, она может изменяться, совершенствоваться. Но начинаться конспект всегда должен с указания полного наименования работы, фамилии автора, года и места издания; цитаты берутся в кавычки с обязательной ссылкой на страницу книги.

3. Конспект не должен быть «слепым», безликим, состоящим из сплошного текста. Особо важные места, яркие примеры выделяются цветным подчеркиванием, взятием в рамочку, оттенением, пометками на полях специальными знаками, чтобы можно было быстро найти нужное положение. Дополнительные материалы из других источников можно давать на полях, где записываются свои суждения, мысли, появившиеся уже после составления конспекта.

ПОДГОТОВКА ДОКЛАДА С ПРЕЗЕНТАЦИЕЙ

Одной из форм текущего контроля является доклад с презентацией, который представляет собой продукт самостоятельной работы студента.

Доклад с презентацией - это публичное выступление по представлению полученных результатов решения определенной учебно-практической, учебно-исследовательской или научной темы.

Как правило, в основу доклада ложится анализ литературы по проблеме. Он должен носить характер краткого, но в то же время глубоко аргументированного устного сообщения. В нем студент должен, по возможности, полно осветить различные точки зрения на проблему, выразить собственное мнение, сделать критический анализ теоретического и практического материала.

Подготовка доклада с презентацией является обязательной для обучающихся, если доклад презентацией указан в перечне форм текущего контроля успеваемости в рабочей программе дисциплины.

Доклад должен быть рассчитан на 7-10 минут.

Презентация (от англ. «presentation» - представление) - это набор цветных слайдов на определенную тему, который хранится в файле специального формата с расширением PP.

Целью презентации - донести до целевой аудитории полноценную информацию об объекте презентации, изложенной в докладе, в удобной форме.

Перечень примерных тем докладов с презентацией представлен в рабочей программе дисциплины, он выдается обучающимся заблаговременно вместе с методическими указаниями по подготовке. Темы могут распределяться студентами самостоятельно (по желанию), а также закрепляться преподавателем дисциплины.

При подготовке доклада с презентацией обучающийся должен продемонстрировать умение самостоятельного изучения отдельных вопросов, структурирования основных положений рассматриваемых проблем, публичного выступления, позиционирования себя перед коллективом, навыки работы с библиографическими источниками и оформления научных текстов.

В ходе подготовки к докладу с презентацией обучающемуся необходимо:

- выбрать тему и определить цель выступления.

Для этого, остановитесь на теме, которая вызывает у Вас больший интерес; определите цель выступления; подумайте, достаточно ли вы знаете по выбранной теме или проблеме и сможете ли найти необходимый материал;

- осуществить сбор материала к выступлению.

Начинайте подготовку к докладу заранее; обращайтесь к справочникам, энциклопедиям, научной литературе по данной проблеме; записывайте необходимую информацию на отдельных листах или тетради;

- организовать работу с литературой.

При подборе литературы по интересующей теме определить конкретную цель поиска: что известно по данной теме? что хотелось бы узнать? для чего нужна эта информация? как ее можно использовать в практической работе?

- во время изучения литературы следует: записывать вопросы, которые возникают по мере ознакомления с источником, а также ключевые слова, мысли, суждения; представлять наглядные примеры из практики;

- обработать материал.

Учитывайте подготовку и интересы слушателей; излагайте правдивую информацию; все мысли должны быть взаимосвязаны между собой.

При подготовке доклада с презентацией особо необходимо обратить внимание на следующее:

- подготовка доклада начинается с изучения источников, рекомендованных к соответствующему разделу дисциплины, а также специальной литературы для докладчика, список которой можно получить у преподавателя;

- важно также ознакомиться с имеющимися по данной теме монографиями, учебными пособиями, научными информационными статьями, опубликованными в периодической печати.

Относительно небольшой объем текста доклада, лимит времени, отведенного для публичного выступления, обуславливает потребность в тщательном отборе материала, умелом выделении главных положений в содержании доклада, использовании наиболее доказательных фактов и убедительных примеров, исключении повторений и многословия.

Решить эти задачи помогает составление развернутого плана.

План доклада должен содержать следующие главные компоненты: краткое вступление, вопросы и их основные тезисы, заключение, список литературы.

После составления плана можно приступить к написанию текста. Во вступлении важно показать актуальность проблемы, ее практическую значимость. При изложении вопросов темы раскрываются ее основные положения. Материал содержания вопросов полезно располагать в таком порядке: тезис; доказательство тезиса; вывод и т. д.

Тезис - это главное основополагающее утверждение. Он обосновывается путем привлечения необходимых цитат, цифрового материала, ссылок на статьи. При изложении содержания вопросов особое внимание должно быть обращено на раскрытие причинно-следственных связей, логическую последовательность тезисов, а также на формулирование окончательных выводов. Выводы должны быть краткими, точными, достаточно аргументированными всем содержанием доклада.

В процессе подготовки доклада студент может получить консультацию у преподавателя, а в случае необходимости уточнить отдельные положения.

Выступление

При подготовке к докладу перед аудиторией необходимо выбрать способ выступления:

- устное изложение с опорой на конспект (опорой могут также служить заранее подготовленные слайды);

- чтение подготовленного текста.

Чтение заранее написанного текста значительно уменьшает влияние выступления на аудиторию. Запоминание написанного текста заметно сковывает выступающего и привязывает к заранее составленному плану, не давая возможности откликаться на реакцию аудитории.

Короткие фразы легче воспринимаются на слух, чем длинные.

Необходимо избегать сложных предложений, причастных и деепричастных оборотов. Излагая сложный вопрос, нужно постараться передать информацию по частям.

Слова в речи надо произносить четко и понятно, не надо говорить слишком быстро или, наоборот, растягивать слова. Надо произнести четко особенно ударную гласную, что оказывает наибольшее влияние на разборчивость речи.

Пауза в устной речи выполняет ту же роль, что знаки препинания в письменной. После сложных выводов или длинных предложений необходимо сделать паузу, чтобы слушатели могли вдуматься в сказанное или правильно понять сделанные выводы. Если выступающий хочет, чтобы его понимали, то не следует говорить без паузы дольше, чем пять с половиной секунд.

Особое место в выступлении занимает обращение к аудитории. Известно, что обращение к собеседнику по имени создает более доверительный контекст деловой беседы. При публичном выступлении также можно использовать подобные приемы. Так, косвенными обращениями могут служить такие выражения, как «Как Вам известно», «Уверен, что Вас это не оставит равнодушными». Выступающий показывает, что слушатели интересны ему, а это самый простой путь достижения взаимопонимания.

Во время выступления важно постоянно контролировать реакцию слушателей. Внимательность и наблюдательность в сочетании с опытом позволяют оратору уловить настроение публики. Возможно, рассмотрение некоторых вопросов придется сократить или вовсе отказаться от них.

После выступления нужно быть готовым к ответам на возникшие у аудитории вопросы.

Стоит обратить внимание на вербальные и невербальные составляющие общения. Небрежность в жестах недопустима. Жесты могут быть приглашающими, отрицающими, вопросительными, они могут подчеркнуть нюансы выступления.

Презентация

Презентация наглядно сопровождает выступление.

Этапы работы над презентацией могут быть следующими:

- осмыслите тему, выделите вопросы, которые должны быть освещены в рамках данной темы;

- составьте тезисы собранного материала. Подумайте, какая часть информации может быть подкреплена или полностью заменена изображениями, какую информацию можно представить в виде схем;
- подберите иллюстративный материал к презентации: фотографии, рисунки, фрагменты художественных и документальных фильмов, материалы кинохроники, разработайте необходимые схемы;
- подготовленный материал систематизируйте и «упакуйте» в отдельные блоки, которые будут состоять из собственно текста (небольшого по объему), схем, графиков, таблиц и т.д.;
- создайте слайды презентации в соответствии с необходимыми требованиями;
- просмотрите презентацию, оцените ее наглядность, доступность, соответствие языковым нормам.

Требования к оформлению презентации

Компьютерную презентацию, сопровождающую выступление докладчика, удобнее всего подготовить в программе MS Power Point.

Презентация как документ представляет собой последовательность сменяющих друг друга слайдов. Чаще всего демонстрация презентации проецируется на большом экране, реже – раздается собравшимся как печатный материал.

Количество слайдов должно быть пропорционально содержанию и продолжительности выступления (например, для 5-минутного выступления рекомендуется использовать не более 10 слайдов).

На первом слайде обязательно представляется тема выступления и сведения об авторах.

Следующие слайды можно подготовить, используя две различные стратегии их подготовки:

1-я стратегия: на слайды выносятся опорный конспект выступления и ключевые слова с тем, чтобы пользоваться ими как планом для выступления. В этом случае к слайдам предъявляются следующие требования:

- объем текста на слайде – не больше 7 строк;
- маркированный/нумерованный список содержит не более 7 элементов;
- отсутствуют знаки пунктуации в конце строк в маркированных и нумерованных списках;
- значимая информация выделяется с помощью цвета, кегля, эффектов анимации.

Особо внимательно необходимо проверить текст на отсутствие ошибок и опечаток. Основная ошибка при выборе данной стратегии состоит в том, что выступающие заменяют свою речь чтением текста со слайдов.

2-я стратегия: на слайды помещается фактический материал (таблицы, графики, фотографии и пр.), который является уместным и достаточным сред-

ством наглядности, помогает в раскрытии стержневой идеи выступления. В этом случае к слайдам предъявляются следующие требования:

- выбранные средства визуализации информации (таблицы, схемы, графики и т. д.) соответствуют содержанию;
- использованы иллюстрации хорошего качества (высокого разрешения), с четким изображением (как правило, никто из присутствующих не заинтересован вчитываться в текст на ваших слайдах и всматриваться в мелкие иллюстрации).

Максимальное количество графической информации на одном слайде – 2 рисунка (фотографии, схемы и т.д.) с текстовыми комментариями (не более 2 строк к каждому). Наиболее важная информация должна располагаться в центре экрана.

Обычный слайд, без эффектов анимации, должен демонстрироваться на экране не менее 10 - 15 секунд. За меньшее время аудитория не успеет осознать содержание слайда.

Слайд с анимацией в среднем должен находиться на экране не меньше 40 – 60 секунд (без учета времени на случайно возникшее обсуждение). В связи с этим лучше настроить презентацию не на автоматический показ, а на смену слайдов самим докладчиком.

Особо тщательно необходимо отнестись к оформлению презентации. Для всех слайдов презентации по возможности необходимо использовать один и тот же шаблон оформления, кегль – для заголовков - не меньше 24 пунктов, для информации - не менее 18.

В презентациях не принято ставить переносы в словах.

Наилучшей цветовой гаммой для презентации являются контрастные цвета фона и текста (белый фон – черный текст; темно-синий фон – светло-желтый текст и т. д.).

Лучше не смешивать разные типы шрифтов в одной презентации.

Рекомендуется не злоупотреблять прописными буквами (они читаются хуже).

ПОДГОТОВКА К ПРАКТИКО-ОРИЕНТИРОВАННЫМ ЗАДАНИЯМ

Практико-ориентированные задания выступают средством формирования у студентов системы интегрированных умений и навыков, необходимых для освоения профессиональных компетенций. Это могут быть ситуации, требующие применения умений и навыков, специфичных для соответствующего профиля обучения (знания содержания предмета), ситуации, требующие организации деятельности, выбора её оптимальной структуры личностно-ориентированных ситуаций (нахождение нестандартного способа решения).

Кроме этого, они выступают средством формирования у студентов умений определять, разрабатывать и применять оптимальные методы решения профессиональных задач. Они строятся на основе ситуаций, возникающих на различных уровнях осуществления практики и формулируются в виде производственных поручений (заданий).

Под практико-ориентированными заданиями понимают задачи из окружающей действительности, связанные с формированием практических навыков, необходимых в повседневной жизни, в том числе с использованием элементов производственных процессов.

Цель практико-ориентированных заданий – приобретение умений и навыков практической деятельности по изучаемой дисциплине.

Задачи практико-ориентированных заданий:

- закрепление, углубление, расширение и детализация знаний студентов при решении конкретных задач;
- развитие познавательных способностей, самостоятельности мышления, творческой активности;
- овладение новыми методами и методиками изучения конкретной учебной дисциплины;
- обучение приемам решения практических задач;
- выработка способности логического осмысления полученных знаний для выполнения заданий;
- обеспечение рационального сочетания коллективной и индивидуальной форм обучения.

Важными отличительными особенностями практико-ориентированных задания от стандартных задач (предметных, межпредметных, прикладных) являются:

- значимость (познавательная, профессиональная, общекультурная, социальная) получаемого результата, что обеспечивает познавательную мотивацию обучающегося;
- условие задания сформулировано как сюжет, ситуация или проблема, для разрешения которой необходимо использовать знания из разных разделов основного предмета, из другого предмета или из жизни, на которые нет явного указания в тексте задания;

- информация и данные в задании могут быть представлены в различной форме (рисунок, таблица, схема, диаграмма, график и т.д.), что потребует распознавания объектов;

- указание (явное или неявное) области применения результата, полученного при решении задания.

Кроме выделенных четырех характеристик, практико-ориентированные задания имеют следующие:

1. по структуре эти задания – нестандартные, т.е. в структуре задания не все его компоненты полностью определены;

2. наличие избыточных, недостающих или противоречивых данных в условии задания, что приводит к объемной формулировке условия;

3. наличие нескольких способов решения (различная степень рациональности), причем данные способы могут быть неизвестны учащимся, и их потребуется сконструировать.

При выполнении практико-ориентированных заданий следует руководствоваться следующими общими рекомендациями:

- для выполнения практико-ориентированного задания необходимо внимательно прочитать задание, повторить лекционный материал по соответствующей теме, изучить рекомендуемую литературу, в т.ч. дополнительную;

- выполнение практико-ориентированного задания включает постановку задачи, выбор способа решения задания, разработку алгоритма практических действий, программы, рекомендаций, сценария и т. п.;

- если практико-ориентированное задание выдается по вариантам, то получить номер варианта исходных данных у преподавателя; если нет вариантов, то нужно подобрать исходные данные самостоятельно, используя различные источники информации;

- для выполнения практико-ориентированного задания может использоваться метод малых групп. Работа в малых группах предполагает решение определенных образовательных задач в рамках небольших групп с последующим обсуждением полученных результатов. Этот метод развивает навыки сотрудничества, достижения компромиссного решения, аналитические способности.

ПОДГОТОВКА К ТЕСТИРОВАНИЮ

Тесты – это вопросы или задания, предусматривающие конкретный, краткий, четкий ответ на имеющиеся эталоны ответов. При самостоятельной подготовке к тестированию студенту необходимо:

1. готовясь к тестированию, проработать информационный материал по дисциплине; проконсультироваться с преподавателем по вопросу выбора учебной литературы;

2. четко выяснить все условия тестирования заранее. Студент должен знать, сколько тестов ему будет предложено, сколько времени отводится на тестирование, какова система оценки результатов и т. д.;

3. приступая к работе с тестами, внимательно и до конца нужно прочитать вопрос и предлагаемые варианты ответов; выбрать правильные (их может быть несколько); на отдельном листке ответов вписать цифру вопроса и буквы, соответствующие правильным ответам;

- в процессе решения желательно применять несколько подходов в решении задания. Это позволяет максимально гибко оперировать методами решения, находя каждый раз оптимальный вариант;

- не нужно тратить слишком много времени на трудный вопрос, нужно переходить к другим тестовым заданиям; к трудному вопросу можно обратиться в конце;

- обязательно необходимо оставить время для проверки ответов, чтобы избежать механических ошибок.

ПОДГОТОВКА К ПРОМЕЖУТОЧНОЙ АТТЕСТАЦИИ

При подготовке к экзамену по дисциплине «Производственная логистика» обучающемуся рекомендуется:

1. повторить пройденный материал и ответить на вопросы, используя конспект и материалы лекций. Если по каким-либо вопросам у студента недостаточно информации в лекционных материалах, то необходимо получить информацию из раздаточных материалов и/или учебников (литературы), рекомендованных для изучения дисциплины «Производственная логистика».

Целесообразно также дополнить конспект лекций наиболее существенными и важными тезисами для рассматриваемого вопроса;

2. при изучении основных и дополнительных источников информации в рамках выполнения заданий на экзамене особое внимание необходимо уделять схемам, рисункам, графикам и другим иллюстрациям, так как подобные графические материалы, как правило, в наглядной форме отражают главное содержание изучаемого вопроса;

3. при изучении основных и дополнительных источников информации в рамках выполнения заданий на экзамене (в случаях, когда отсутствует иллюстративный материал) особое внимание необходимо обращать на наличие в тексте словосочетаний вида «во-первых», «во-вторых» и т.д., а также дефисов и перечислений (цифровых или буквенных), так как эти признаки, как правило, позволяют структурировать ответ на предложенное задание.

Подобную текстовую структуризацию материала слушатель может трансформировать в рисунки, схемы и т. п. для более краткого, наглядного и удобного восприятия (иллюстрации целесообразно отразить в конспекте лекций – это позволит оперативно и быстро найти, в случае необходимости, соответствующую информацию);

4. следует также обращать внимание при изучении материала для подготовки к экзамену на словосочетания вида «таким образом», «подводя итог сказанному» и т.п., так как это признаки выражения главных мыслей и выводов по изучаемому вопросу (пункту, разделу). В отдельных случаях выводы по теме (разделу, главе) позволяют полностью построить (восстановить, воссоздать) ответ на поставленный вопрос (задание), так как содержат в себе основные мысли и тезисы для ответа.

МИНОБРНАУКИ РОССИИ

ФГБОУ ВО «Уральский государственный горный университет»



МЕТОДИЧЕСКИЕ РЕКОМЕНДАЦИИ И ЗАДАНИЯ К КОНТРОЛЬНОЙ РАБОТЕ

ЛОГИСТИКА НА ПРЕДПРИЯТИЯХ МИНЕРАЛЬНО-СЫРЬЕВОГО КОМПЛЕКСА

Направление подготовки
38.03.02 Менеджмент

Профиль
Производственный менеджмент
квалификация выпускника: **бакалавр**

Автор: Соколова О.Г., доцент, к.э.н.

Одобрены на заседании кафедры

Экономики и менеджмента
(название кафедры)

Зав. кафедрой

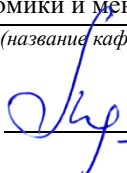
(подпись)

Мочалова Л.А.
(Фамилия И.О.)

Протокол № 1 от 09.09.2021

Рассмотрены методической комиссией

Инженерно-экономического факультета
(название факультета)

Председатель

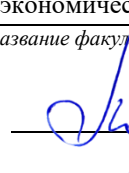
(подпись)

Мочалова Л.А.
(Фамилия И.О.)

Протокол № 1 от 29.09.2021

Екатеринбург

ВВЕДЕНИЕ

Данные методические рекомендации необходимы для студентов бакалавриата по направлению подготовки 38.03.02 – «Менеджмент» при организации самостоятельной работы по дисциплине «Логистика на предприятиях минерально-сырьевого комплекса» в рамках подготовки и защиты контрольной работы.

В методических рекомендациях содержатся особенности организации подготовки контрольной работы в виде реферата, требования к его оформлению, а также порядок защиты и критерии оценки.

ОРГАНИЗАЦИЯ ПОДГОТОВКИ КОНТРОЛЬНОЙ РАБОТЫ (РЕФЕРАТА)

Общая характеристика реферата

Написание реферата практикуется в учебном процессе в целях приобретения студентом необходимой профессиональной подготовки, развития умения и навыков самостоятельного научного поиска: изучения литературы по выбранной теме, анализа различных источников и точек зрения, обобщения материала, выделения главного, формулирования выводов и т. п. С помощью реферата студент может глубже постигать наиболее сложные проблемы дисциплины, учиться лаконично излагать свои мысли, правильно оформлять работу, докладывать результаты своего труда.

В «Толковом словаре русского языка» дается следующее определение: «**реферат** – краткое изложение содержания книги, статьи, исследования, а также доклад с таким изложением».

Различают два вида реферата:

- *репродуктивный* – воспроизводит содержание первичного текста в форме реферата-конспекта или реферата-резюме. В реферате-конспекте содержится фактическая информация в обобщённом виде, иллюстрированный материал, различные сведения о методах исследования, результатах исследования и возможностях их применения. В реферате-резюме содержатся только основные положения данной темы;

- *продуктивный* – содержит творческое или критическое осмысление реферируемого источника и оформляются в форме реферата-доклада или реферата-обзора. В реферате-докладе, наряду с анализом информации первоисточника, дается объективная оценка проблемы, и он имеет развёрнутый характер. Реферат-обзор составляется на основе нескольких источников и в нем сопоставляются различные точки зрения по исследуемой проблеме.

Студент для изложения материала должен выбрать продуктивный вид реферата.

Выбор темы реферата

Студенту предоставляется право выбора темы реферата из рекомендованного преподавателем дисциплины списка. Выбор темы должен быть осознанным и обоснованным с точки зрения познавательных интересов автора, а также полноты освещения темы в имеющейся научной литературе.

Если интересующая тема отсутствует в рекомендованном списке, то по согласованию с преподавателем студенту предоставляется право самостоятельно предложить тему реферата, раскрывающую содержание изучаемой дисциплины. Тема не должна быть слишком общей и глобальной, так как небольшой объем работы (до 20-25 страниц без учёта приложений) не позволит раскрыть ее.

Начинать знакомство с избранной темой лучше всего с чтения обобщающих работ по данной проблеме, постепенно переходя к узкоспециальной литературе. При этом следует сразу же составлять библиографические выходные данные используемых источников (автор, название, место и год издания, издательство, страницы).

На основе анализа прочитанного и просмотренного материала по данной теме следует составить тезисы по основным смысловым блокам, с пометками, собственными суждениями и оценками. Предварительно подобранный в литературных источниках материал может превышать необходимый объем реферата.

Формулирование цели и составление плана реферата

Выбрав тему реферата и изучив литературу, необходимо сформулировать цель работы и составить план реферата.

Цель – это осознаваемый образ предвосхищаемого результата. Возможно, формулировка цели в ходе работы будет меняться, но изначально следует ее обозначить, чтобы ориентироваться на нее в ходе исследования. Формулирование цели реферата рекомендуется осуществлять при помощи глаголов: исследовать, изучить, проанализировать, систематизировать, осветить, изложить (представления, сведения), создать, рассмотреть, обобщить и т. д.

Определяясь с целью дальнейшей работы, параллельно необходимо думать над составлением плана, при этом четко соотносить цель и план работы. Правильно построенный план помогает систематизировать материал и обеспечить последовательность его изложения.

Наиболее традиционной является следующая **структура реферата**:

Титульный лист.

Оглавление (план, содержание).

Введение.

1. (полное наименование главы).

1.1. (полное название параграфа, пункта);

1.2. (полное название параграфа, пункта).

2. (полное наименование главы).

2.1. (полное название параграфа, пункта);

2.2. (полное название параграфа, пункта).

} Основная часть

Заключение (выводы).

Библиография (список использованной литературы).

Приложения (по усмотрению автора).

Титульный лист оформляется в соответствии с Приложением.

Оглавление (план, содержание) включает названия всех глав и параграфов (пунктов плана) реферата и номера страниц, указывающие их начало в тексте реферата.

Введение. В этой части реферата обосновывается актуальность выбранной темы, формулируются цель и задачи работы, указываются используемые материалы и дается их краткая характеристика с точки зрения полноты освещения избранной темы. Объем введения не должен превышать 1-1,5 страницы.

Основная часть реферата может быть представлена двумя или тремя главами, которые могут включать 2-3 параграфа (пункта).

Здесь достаточно полно и логично излагаются главные положения в используемых источниках, раскрываются все пункты плана с сохранением связи между ними и последовательности перехода от одного к другому.

Автор должен следить за тем, чтобы изложение материала точно соответствовало цели и названию главы (параграфа). Материал в реферате рекомендуется излагать своими словами, не допуская дословного переписывания из литературных источников. В тексте обязательны ссылки на первоисточники, т. е. на тех авторов, у которых взят данный материал в виде мысли, идеи, вывода, числовых данных, таблиц, графиков, иллюстраций и пр.

Работа должна быть написана грамотным литературным языком. Сокращение слов в тексте не допускается, кроме общеизвестных сокращений и аббревиатуры. Каждый раздел рекомендуется заканчивать кратким выводом.

Заключение (выводы). В этой части обобщается изложенный в основной части материал, формулируются общие выводы, указывается, что нового лично для себя вынес автор реферата из работы над ним. Выводы делаются с учетом опубликованных в литературе различных точек зрения по проблеме, рассматриваемой в реферате, сопоставления их и личного мнения автора реферата. Заключение по объему не должно превышать 1,5-2 страниц.

Библиография (список использованной литературы) – здесь указывается реально использованная для написания реферата литература, периодические издания и электронные источники информации. Список составляется согласно правилам библиографического описания.

Приложения могут включать графики, таблицы, расчеты.

ТРЕБОВАНИЯ К ОФОРМЛЕНИЮ РЕФЕРАТА

Общие требования к оформлению реферата

Рефераты, как правило, требуют изучения и анализа значительного объема статистического материала, формул, графиков и т. п. В силу этого особое значение приобретает правильное оформление результатов проделанной работы.

Текст реферата должен быть подготовлен в печатном виде. Исправления и пометки не допускаются. Текст работы оформляется на листах формата А4, на одной стороне листа, с полями: левое – 25 мм, верхнее – 20 мм, правое – 15 мм и нижнее – 25 мм. При компьютерном наборе шрифт должен быть таким: тип шрифта Times New Roman, кегль 14, междустрочный интервал 1,5.

Рекомендуемый объем реферата – не менее 20 страниц. Титульный лист реферата оформляется студентом по образцу, данному в приложении 1.

Текст реферата должен быть разбит на разделы: главы, параграфы и т. д. Очередной раздел нужно начинать с нового листа.

Все страницы реферата должны быть пронумерованы. Номер страницы ставится снизу страницы, по центру. Первой страницей является титульный лист, но на ней номер страницы не ставится.

Таблицы

Таблицы по содержанию делятся на аналитические и неаналитические. Аналитические таблицы являются результатом обработки и анализа цифровых показателей. Как правило, после таких таблиц делается обобщение, которое вводится в текст словами: «таблица позволяет сделать вывод о том, что...», «таблица позволяет заключить, что...» и т. п.

В неаналитических таблицах обычно помещаются необработанные статистические данные, необходимые лишь для информации и констатации фактов.

Таблицы размещают после первого упоминания о них в тексте таким образом, чтобы их можно было читать без поворота работы или с поворотом по часовой стрелке.

Каждая таблица должна иметь нумерационный и тематический заголовок. Тематический заголовок располагается по центру таблицы, после нумерационного, размещенного в правой стороне листа и включающего надпись «Таблица» с указанием арабскими цифрами номера таблицы. Нумерация таблиц сквозная в пределах каждой главы. Номер таблицы состоит из двух цифр: первая указывает на номер главы, вторая – на номер таблицы в главе по порядку (например, «Таблица 2.2» – это значит, что представленная таблица вторая во второй главе).

Цифры в графах таблиц должны проставляться так, чтобы разряды чисел во всей графе были расположены один под другим. В одной графе количество десятичных знаков должно быть одинаковым. Если данные отсутствуют, то в графах ставят знак тире.

Округление числовых значений величин до первого, второго и т. д. десятичного знака для различных значений одного и того же наименования показателя должно быть одинаковым.

Таблицу с большим количеством строк допускается переносить на другую страницу, при этом заголовки таблицы помещают только над ее первой частью, а над переносимой частью пишут «Продолжение таблицы» или «Окончание таблицы». Если в работе несколько таблиц, то после слов «Продолжение» или «Окончание» указывают номер таблицы, а само слово «таблица» пишут сокращенно, например, «Продолжение табл. 1.1», «Окончание табл. 1.1».

На все таблицы в тексте реферата должны быть даны ссылки с указанием их порядкового номера, например, «...в табл. 2.2».

Формулы

Формулы – это комбинации математических знаков, выражающие какие-либо предложения.

Формулы, приводимые в реферате, должны быть наглядными, а обозначения, применяемые в них, соответствовать стандартам.

Пояснения значений символов и числовых коэффициентов следует приводить непосредственно под формулой, в той последовательности, в какой они даны в формуле. Значение каждого символа и числового коэффициента дается с новой строки. Первую строку объяснения начинают со слова «где» без двоеточия после него.

Формулы и уравнения следует выделять из текста свободными строками. Если уравнение не умещается в одну строку, оно должно быть перенесено после знака равенства (=) или после знака (+), минус (-), умножения (x) и деления (:).

Формулы нумеруют арабскими цифрами в пределах всей курсовой работы (реферата) или главы. В пределах реферата используют нумерацию формул одинарную, в пределах главы – двойную. Номер указывают с правой стороны листа на уровне формулы в круглых скобках.

В тексте ссылки на формулы приводятся с указанием их порядковых номеров, например, «...в формуле (2.2)» (второй формуле второй главы).

Иллюстрации

Иллюстрации позволяют наглядно представить явление или предмет такими, какими мы их зрительно воспринимаем, но без лишних деталей и подробностей.

Основными видами иллюстраций являются схемы, диаграммы и графики.

Схема – это изображение, передающее обычно с помощью условных обозначений и без соблюдения масштаба основную идею какого-либо устройства, предмета, сооружения или процесса и показывающее взаимосвязь их главных элементов.

Диаграмма – один из способов изображения зависимости между величинами. Наибольшее распространение получили линейные, столбиковые и секторные диаграммы.

Для построения линейных диаграмм используется координатное поле. По горизонтальной оси в изображенном масштабе откладывается время или факториальные признаки, на вертикальной – показатели на определенный момент (период) времени или размеры результативного независимого признака. Вершины ординат соединяются отрезками – в результате получается ломаная линия.

На столбиковых диаграммах данные изображаются в виде прямоугольников (столбиков) одинаковой ширины, расположенных вертикально или горизонтально. Длина (высота) прямоугольников пропорциональна изображенным ими величинам.

Секторная диаграмма представляет собой круг, разделенный на секторы, величины которых пропорциональны величинам частей изображаемого явления.

График – это результат обработки числовых данных. Он представляет собой условные изображения величин и их соотношений через геометрические фигуры, точки и линии.

Количество иллюстраций в работе должно быть достаточным для пояснения излагаемого текста.

Иллюстрации обозначаются словом «Рис.» и располагаются после первой ссылки на них в тексте так, чтобы их было удобно рассматривать без поворота работы или с поворотом по часовой стрелке. Иллюстрации должны иметь номер и наименование, расположенные по центру, под ней. Иллюстрации нумеруются в пределах главы арабскими цифрами, например, «Рис. 1.1» (первый рисунок первой главы). Ссылки на иллюстрации в тексте реферата приводят с указанием их порядкового номера, например, «...на рис. 1.1».

При необходимости иллюстрации снабжаются поясняющими данными (подрисовочный текст).

Приложения

Приложение – это часть основного текста, которая имеет дополнительное (обычно справочное) значение, но, тем не менее, необходима для более полного освещения темы. По форме они могут представлять собой текст, таблицы, графики, карты. В приложении помещают вспомогательные материалы по рассматриваемой теме: инструкции, методики, положения, результаты промежуточных расчетов, типовые проекты, имеющие значительный объем, затрудняющий чтение и целостное восприятие текста. В этом случае в тексте приводятся основные выводы (результаты) и делается ссылка на приложение, содержащее соответствующую информацию. Каждое приложение должно начинаться с новой страницы. В правом верхнем углу листа пишут слово «Приложение» и указывают номер приложения. Если в реферате больше одного приложения, их нумеруют последовательно арабскими цифрами, например, «Приложение 1», «Приложение 2» и т. д.

Каждое приложение должно иметь заголовок, который помещают ниже слова «Приложение» над текстом приложения, по центру.

При ссылке на приложение в тексте реферата пишут сокращенно строчными буквами «прил.» и указывают номер приложения, например, «...в прил. 1».

Приложения оформляются как продолжение текстовой части реферата со сквозной нумерацией листов. Число страниц в приложении не лимитируется и не включается в общий объем страниц реферата.

Библиографический список

Библиографический список должен содержать перечень и описание только тех источников, которые были использованы при написании реферата.

В библиографическом списке должны быть представлены монографические издания отечественных и зарубежных авторов, материалы профессиональной периодической печати (экономических журналов, газет и еженедельников), законодательные и др. нормативно-правовые акты. При составлении списка необходимо обратить внимание на достижение оптимального соотношения между монографическими изданиями, характеризующими глубину теоретической подготовки автора, и периодикой, демонстрирующей владение современными экономическими данными.

Наиболее распространенным способом расположения наименований литературных источников является алфавитный. Работы одного автора перечисляются в алфавитном порядке их названий. Исследования на иностранных языках помещаются в порядке латинского алфавита после исследований на русском языке.

Ниже приводятся примеры библиографических описаний использованных источников.

Статья одного, двух или трех авторов из журнала

Соколова О.Г. Концептуальное обоснование разработки модели управления логистической системой горнодобывающего предприятия // Логистика и управление цепями поставок. 2019. № 2(91). С. 40–45.

Статья из журнала, написанная более чем тремя авторами

Разработка модели оптимального управления логистической системой в условиях неопределённости / В. А. Доровской, А. А. Железняк, О. В. Бабина [и др.] // Восточно-Европейский журнал передовых технологий. 2016. № ¼ (79). С. 4–9.

Книга, написанная одним, двумя или тремя авторами

Соколова О.Г., Стровский В.Е. Логистика: учебное пособие. Екатеринбург: Изд-во УГГУ, 2018. 136 с.

Книга, написанная более чем тремя авторами

Логистика: модели и методы: учеб. пособие / П.В. Попов [и др.]. М.: ИНФРА-М, 2017. 272 с.

Сборники

Актуальные проблемы экономики и управления: сборник научных статей. Екатеринбург: УГГУ, 2018. 235 с.

Статья из сборника

Соколова О.Г., Мочалова Л.А., Киселев Н.А. Обоснование необходимости логистического подхода к управлению на предприятиях минерально-сырьевого сектора экономики // Актуальные проблемы экономики и управления: сб. научных статей. Екатеринбург: УГГУ, 2018. С. 59–64.

Статья из газеты

Крашаков А. С. Будет ли обвал рубля // Аргументы и факты. 2011. № 9. С. 3.

Библиографические ссылки

Библиографические ссылки требуется приводить при цитировании, заимствовании материалов из других источников, упоминании или анализе работ того или иного автора, а также при необходимости адресовать читателя к трудам, в которых рассматривался данный вопрос.

Ссылки должны быть затекстовыми, с указанием номера соответствующего источника (на который автор ссылается в работе) в соответствии с библиографическим списком и соответствующей страницы.

Пример оформления затекстовой ссылки

Ссылка в тексте: «Под трансакцией понимается обмен какими-либо благами, услугами или информацией между двумя агентами» [10, С. 176].

В списке использованных источников:

10. *Сухарев О. С.* Институциональная экономика: учебник и практикум для бакалавриата и магистратуры /О.С. Сухарев. М.: Издательство Юрайт, 2016. 501 с.

ОРГАНИЗАЦИЯ ЗАЩИТЫ РЕФЕРАТА

Необходимо заранее подготовить тезисы выступления (план-конспект).

Порядок защиты реферата.

1. Краткое сообщение, характеризующее цель и задачи работы, ее актуальность, полученные результаты, вывод и предложения.

2. Ответы студента на вопросы преподавателя.

3. Отзыв руководителя-консультанта о ходе выполнения работы.

Советы студенту:

• Готовясь к защите реферата, вы должны вспомнить материал максимально подробно, и это должно найти отражение в схеме вашего ответа. Но тут же необходимо выделить главное, что наиболее важно для понимания материала в целом, иначе вы сможете проговорить все 15-20 минут и не раскрыть существа вопроса. Особенно строго следует отбирать примеры и иллюстрации.

- Вступление должно быть очень кратким – 1-2 фразы (если вы хотите подчеркнуть при этом важность и сложность данного вопроса, то не говорите, что он сложен и важен, а покажите его сложность и важность).

- Целесообразнее вначале показать свою схему раскрытия вопроса, а уж потом ее детализировать.

- Рассказывать будет легче, если вы представите себе, что объясняете материал очень способному и хорошо подготовленному человеку, который не знает именно этого раздела, и что при этом вам обязательно нужно доказать важность данного раздела и заинтересовать в его освоении.

- Строго следите за точностью своих выражений и правильностью употребления терминов.

- Не пытайтесь рассказать побольше за счет ускорения темпа, но и не мямлите.

- Не демонстрируйте излишнего волнения и не напрашивайтесь на сочувствие.

- Будьте особенно внимательны ко всем вопросам преподавателя, к малейшим его замечаниям. И уж ни в коем случае его не перебивайте!

- Не бойтесь дополнительных вопросов – чаще всего преподаватель использует их как один из способов помочь вам или сэкономить время. Если вас прервали, а при оценке ставят в вину пропуск важной части материала, не возмущайтесь, а покажите план своего ответа, где эта часть стоит несколько позже того, на чем вы были прерваны.

- Прежде чем отвечать на дополнительный вопрос, необходимо сначала правильно его понять. Для этого нужно хотя бы немного подумать, иногда переспросить, уточнить: правильно ли вы поняли поставленный вопрос. И при ответе следует соблюдать тот же принцип экономности мышления, а не высказывать без разбора все, что вы можете сказать.

- Будьте доброжелательны и тактичны, даже если к ответу вы не готовы (это вина не преподавателя, а ваша).

ТЕМЫ КОНТРОЛЬНОЙ РАБОТЫ (РЕФЕРАТА)

1. Причины востребованности логистики в экономике развитых стран.
2. Логистическая система, свойства и классификация логистических систем.
3. Цели и задачи логистической службы на предприятии.
4. Контроллинг в логистических системах.
5. Координация и синхронизация процессов в производственных логистических системах
6. Производственные логистические системы «тянущего» типа
7. Производственные логистические системы «толкающего» типа.
8. Должностные обязанности специалиста по снабжению.
9. Современные тенденции в сфере управления снабжением.
10. Критерии эффективности управления заказами.
11. Основные концепции распределения.
12. Система управления запасами с фиксированным интервалом времени между заказами.
13. Система управления запасами с фиксированным размером заказа.
14. Система управления запасами с установленной периодичностью пополнения запасов до постоянного уровня.
15. Система управления запасами «максимум-минимум».
16. Характеристика системы MRP - планирование потребности в материалах.
17. Характеристика системы MRP I/CRP - планирование потребности в мощностях.
18. Характеристика системы MRP II - планирование ресурсов производства.
19. Характеристика системы DRP - планирование ресурсов в распределении.

20. Характеристика системы ERP - планирование ресурсов предприятия.
21. Характеристика системы e-SCM - электронное управление цепочками поставок.
22. Характеристика системы CPFR - совместное прогнозирование запасов.
23. Характеристика системы CSRP - планирование ресурсов по заказу.
24. Показатели эффективности управления логистической системой.
25. Влияние логистических издержек на деятельность предприятия.
26. Стандарты и концепции качества. Показатели оценки качества логистического обслуживания.
27. Процесс управления логистическим обслуживанием потребителей. Уровни логистического обслуживания и категории потребителей.
28. Сетевые информационно-коммуникационные технологии (ИКТ) глобальной и локальной коммуникаций.

МЕТОДИКА ОЦЕНКИ КОНТРОЛЬНОЙ РАБОТЫ (РЕФЕРАТА)

Проверяемые компетенции: ПК-1.3

Знать:

- современные концепции операционной деятельности и условия их применения;

Уметь:

- анализировать и выявлять недостатки современной теории и практики управления предприятием, исходя из логистической концепции управления;
- планировать операционную (производственную) деятельность на предприятии;

Владеть:

- методами оптимизации потоковых процессов на предприятии.

Проверяемые компетенции: ПК-1.6

Знать:

- теоретические основы и прикладные инструментальные методы исследований логистического управления материальными, сервисными и информационными потоками в организациях и управления цепями поставок (УЦП);

Уметь:

- осуществлять выбор метода оценки эффективности функционирования логистических систем и производить необходимые расчеты;

Владеть:

- навыками самостоятельного приобретения знаний в области логистической теории управления;
- специальной терминологией в области логистического управления материальными, сервисными и информационными потоками в организациях.

Критерии оценивания:

достижение поставленной цели и задач исследования (новизна и актуальность поставленных в реферате проблем, правильность формулирования цели, определения задач исследования, правильность выбора методов решения задач и реализации цели; соответствие выводов решаемым задачам, поставленной цели, убедительность выводов);

уровень эрудированности автора по изученной теме (знание автором состояния изучаемой проблематики, цитирование источников, степень использования в работе результатов исследований);

личные заслуги автора реферата (новые знания, которые получены помимо основной образовательной программы, новизна материала и рассмотренной проблемы, научное значение исследуемого вопроса);

культура письменного изложения материала (логичность подачи материала, грамотность автора);

культура оформления материалов работы (соответствие реферата всем стандартным требованиям);

знания и умения на уровне требований стандарта данной дисциплины: знание фактического материала, усвоение общих понятий и идей;

степень обоснованности аргументов и обобщений (полнота, глубина, всестороннее раскрытие темы, корректность аргументации и системы доказательств, характер и достоверность примеров, иллюстративного материала, наличие знаний интегрированного характера, способность к обобщению);

качество и ценность полученных результатов (степень завершенности реферативного исследования, спорность или однозначность выводов);

использование профессиональной терминологии;

использование литературных источников.

Образец оформления титульного листа контрольной работы (реферата)

МИНОБРНАУКИ РОССИИ

Федеральное государственное бюджетное образовательное учреждение
высшего образования

«Уральский государственный горный университет»

Инженерно-экономический факультет

Кафедра экономики и менеджмента

КОНТРОЛЬНАЯ РАБОТА (РЕФЕРАТ)

по дисциплине

«Логистика на предприятиях минерально-сырьевого комплекса»

на тему:

КОНТРОЛЛИНГ В ЛОГИСТИЧЕСКИХ СИСТЕМАХ

Руководитель:

Соколова О.Г.

Студент гр. М-21

Артёмова Елена Юрьевна

Екатеринбург – 2021

МИНОБРНАУКИ РОССИИ

ФГБОУ ВО «Уральский государственный горный университет»



МЕТОДИЧЕСКИЕ УКАЗАНИЯ ПО ОРГАНИЗАЦИИ САМОСТОЯТЕЛЬНОЙ РАБОТЫ И ЗАДАНИЯ ДЛЯ ОБУЧАЮЩИХСЯ

ЛОГИСТИКА НА ПРЕДПРИЯТИЯХ МИНЕРАЛЬНО-СЫРЬЕВОГО КОМПЛЕКСА

Направление подготовки
38.03.02 Менеджмент

Профиль
Производственный менеджмент

квалификация выпускника: **бакалавр**

Автор: Соколова О.Г., доцент, к.э.н.

Одобрены на заседании кафедры

Экономики и менеджмента
(название кафедры)

Зав. кафедрой

 *(подпись)*

Мочалова Л.А.
(Фамилия И.О.)

Протокол № 1 от 09.09.2021

Рассмотрены методической комиссией

Инженерно-экономического факультета
(название факультета)

Председатель

 *(подпись)*

Мочалова Л.А.
(Фамилия И.О.)

Протокол № 1 от 29.09.2021

Екатеринбург

СОДЕРЖАНИЕ

ВВЕДЕНИЕ.....	3
ВОПРОСЫ ДЛЯ САМОПРОВЕРКИ.....	6
ОСНОВНЫЕ КАТЕГОРИИ ДИСЦИПЛИНЫ.....	11
САМООРГАНИЗАЦИЯ РАБОТЫ С ЛИТЕРАТУРОЙ.....	14
ПОДГОТОВКА ДОКЛАДА С ПРЕЗЕНТАЦИЕЙ.....	18
ПОДГОТОВКА К ПРАКТИКО-ОРИЕНТИРОВАННЫМ ЗАДАНИЯМ.....	23
ПОДГОТОВКА К ТЕСТИРОВАНИЮ.....	25
ПОДГОТОВКА К ПРОМЕЖУТОЧНОЙ АТТЕСТАЦИИ.....	26

ВВЕДЕНИЕ

Самостоятельная работа в высшем учебном заведении - это часть учебного процесса, метод обучения, прием учебно-познавательной деятельности, комплексная целевая стандартизованная учебная деятельность с запланированными видом, типом, формами контроля.

Самостоятельная работа представляет собой плановую деятельность обучающихся по поручению и под методическим руководством преподавателя.

Целью самостоятельной работы студентов является закрепление тех знаний, которые они получили на аудиторных занятиях, а также способствование развитию у студентов творческих навыков, инициативы, умению организовать свое время.

Самостоятельная работа реализует следующие задачи:

- предполагает освоение курса дисциплины;
- помогает освоению навыков учебной и научной работы;
- способствует осознанию ответственности процесса познания;
- способствует углублению и пополнению знаний студентов, освоению ими навыков и умений;
- формирует интерес к познавательным действиям, освоению методов и приемов познавательного процесса,
- создает условия для творческой и научной деятельности обучающихся;
- способствует развитию у студентов таких личных качеств, как целеустремленность, заинтересованность, исследование нового.

Самостоятельная работа обучающегося выполняет следующие функции:

- развивающую (повышение культуры умственного труда, приобщение к творческим видам деятельности, обогащение интеллектуальных способностей студентов);
- информационно-обучающую (учебная деятельность студентов на аудиторных занятиях, неподкрепленная самостоятельной работой, становится мало результативной);
- ориентирующую и стимулирующую (процессу обучения придается ускорение и мотивация);
- воспитательную (формируются и развиваются профессиональные качества бакалавра и гражданина);
- исследовательскую (новый уровень профессионально-творческого мышления).

Организация самостоятельной работы студентов должна опираться на определенные требования, а, именно:

- сложность осваиваемых знаний должна соответствовать уровню развития студентов;
- стандартизация заданий в соответствии с логической системой курса дисциплины;
- объем задания должен соответствовать уровню студента;
- задания должны быть адаптированными к уровню студентов.

Содержание самостоятельной работы студентов представляет собой, с одной стороны, совокупность теоретических и практических учебных заданий, которые должен выполнить студент в процессе обучения, объект его деятельности; с другой стороны - это способ деятельности студента по выполнению соответствующего теоретического или практического учебного задания.

Свое внешнее выражение содержание самостоятельной работы студентов находит во всех организационных формах аудиторной и внеаудиторной деятельности, в ходе самостоятельного выполнения различных заданий.

Функциональное предназначение самостоятельной работы студентов в процессе лекций, практических занятий по овладению специальными знаниями заключается в самостоятельном прочтении, просмотре, прослушивании, наблюдении, конспектировании, осмыслении, запоминании и воспроизведении определенной информации. Цель и планирование самостоятельной работы студента определяет преподаватель. Вся информация осуществляется на основе ее воспроизведения.

Так как самостоятельная работа тесно связана с учебным процессом, ее необходимо рассматривать в двух аспектах:

1. аудиторная самостоятельная работа - лекционные, практические занятия;

2. внеаудиторная самостоятельная работа – дополнение лекционных материалов, подготовка к практическим занятиям, подготовка к участию в деловых играх и дискуссиях, выполнение письменных домашних заданий, Контрольных работ (рефератов и т.п.) и курсовых работ (проектов), докладов и др.

Основные формы организации самостоятельной работы студентов определяются следующими параметрами:

- содержание учебной дисциплины;
- уровень образования и степень подготовленности студентов;
- необходимость упорядочения нагрузки студентов при самостоятельной работе.

Таким образом, самостоятельная работа студентов является важнейшей составной частью процесса обучения.

Методические указания по организации самостоятельной работы и задания для обучающихся по дисциплине *«Логистика на предприятиях минерально-сырьевого комплекса»* обращают внимание студента на главное, существенное в изучаемой дисциплине, помогают выработать умение анализировать явления и факты, связывать теоретические положения с практикой, а также облегчают подготовку к выполнению *контрольной работы* и сдаче экзамена.

Настоящие методические указания позволят студентам самостоятельно овладеть фундаментальными знаниями, профессиональными умениями и навыками деятельности по профилю подготовки, опытом творческой и исследовательской деятельности, и направлены на формирование компетенций, предусмотренных учебным планом поданному профилю.

Видами самостоятельной работы обучающихся по дисциплине *«Логистика на предприятиях минерально-сырьевого комплекса»* являются:

- повторение материала лекций;
- самостоятельное изучение тем курса (в т. ч. рассмотрение основных категорий дисциплины, работа с литературой);
- ответы на вопросы для самопроверки (самоконтроля);
- подготовка к практическим (семинарским) занятиям (в т. ч. подготовка доклада с презентацией);
- подготовка к тестированию;
- выполнение самостоятельного письменного домашнего задания (практико-ориентированного задания);
- подготовка контрольной работы (реферата);
- подготовка к экзамену.

В методических указаниях представлены материалы для самостоятельной работы и рекомендации по организации отдельных её видов.

ВОПРОСЫ ДЛЯ САМОПРОВЕРКИ

Раздел 1. ВВЕДЕНИЕ В ЛОГИСТИКУ, ОСНОВНЫЕ ФУНКЦИИ ЛОГИСТИКИ

Тема 1.1. Предмет, цели и задачи логистики

1. Что изучает наука «Логистика»?
2. На формирование каких знаний, умений и навыков у обучающихся направлена дисциплина «Логистика»?
3. Назовите два принципиальных подхода к определению логистики и покажите различие между ними.
4. Что такое логистика как самостоятельное научное направление?
5. Что такое логистика как направление практической деятельности?
6. Какова основная цель логистического управления?
7. Каковы основные функции логистики?
8. Каковы предпосылки развития логистики?
9. Что такое концепция экономических компромиссов?
10. Каковы основные принципы логистического управления?
11. Какие существуют материальные потоки в производственно-сбытовой системе?
12. Каково определение материального потока, являющегося объектом логистического управления?
13. Какие существуют разновидности материальных потоков в производственно-сбытовой деятельности?
14. Дайте понятие информационного потока.
15. Что такое логистическая операция?
16. Какие существуют виды логистических операций?
17. Дайте определение логистической системы.
18. Назовите основные элементы логистической системы.
19. В чем выражается целостность и членимость логистической системы?
20. Что понимается под макрологистикой? Каковы основные задачи, решаемые ею?
21. Что понимается под микрологистикой? Каковы основные задачи, решаемые ею?

Тема 1.2. Логистические концепции

1. Дайте определение концепции логистики.
2. Какие периоды развития прошла концепция логистики?
3. В чем сущность логистической интеграции?
4. Раскройте содержание основных положений концепции логистики.

Тема 1.3. Функциональные области логистики

1. Какие существуют функциональные области логистической системы? Их основные характеристики?
2. Что называется закупочной логистикой? Основная цель закупочной логистики?
3. Что называется производственной логистикой? Главная задача производственной логистики?
4. Что повышает затраты и издержки на снабжение?
5. Укажите основные формы поставок.
6. Какие критерии выбора поставщика вы знаете?
7. Что такое распределительная логистика? Что является главной задачей распределительной логистики?
8. Укажите совокупность операций в цикле управления заказами.
9. Назовите этапы выполнения заказа в правильном порядке.

Тема 1.4. Организация логистического управления предприятием

1. Что является целью логистического управления на современном этапе?
2. Какие показатели эффективности логистического менеджмента вы знаете?
3. Объясните, почему необходимо достижение компромиссов между различными структурными подразделениями фирм.
4. Составьте определение экономических компромиссов.
5. Какие уровни решений охватывают экономические компромиссы?
6. Охарактеризуйте основные направления совершенствования координации управления логистической деятельностью.
7. Какие организационные структуры наиболее эффективны для организации логистического управления на фирме?
8. Дайте характеристику основных структурных блоков системы логистического управления.
9. Каковы задачи логистической службы на предприятии?
10. С какими функциональными подразделениями взаимодействует служба логистики?
11. Раскройте суть контроллинга в логистических системах.

Раздел 2. ПРОИЗВОДСТВЕННАЯ ЛОГИСТИКА В СИСТЕМЕ ЛОГИСТИЧЕСКОГО МЕНЕДЖМЕНТА

Тема 2.1. Производственные процессы предприятия

1. Какие принципы организации производственных процессов вы знаете?
2. Какие выделяют типы производства.
3. Какой этап существенно влияет на рациональное использование ресурсов?

4. Какие существуют варианты управления материальными потоками в производственной логистике?

Тема 2.2. Производственные логистические системы толкающего и тянущего типа

1. В чем суть логистической концепции RP.
2. Охарактеризуйте структурные схемы функционирования системы MRP I и MRP II.
3. Концепция JIT, ее суть и характеристики.
4. Логистическая концепция «KANBAN» как модификация концепции JIT.
5. Концепция «KANBAN» как «тянущая» система.
6. Логистическая концепция «Lean production», каковы ключевые элементы ее реализации на практике.
7. Логистическая концепция DDT.
8. Логистическая концепция OPT.

Раздел 3. УПРАВЛЕНИЕ ЗАПАСАМИ В ЛОГИСТИКЕ

Тема 3.1. Теоретические аспекты управления запасами

1. Какова роль товарно-материальных запасов в экономике?
2. Перечислите виды товарно-материальных запасов.
3. На какие категории подразделяются товарно-материальные запасы в зависимости от целевого назначения?
4. Что является одним из важнейших стимулов создания запасов?
5. К чему приводит дефицит запасов?
6. Напишите формулу определения оптимального размера заказа.
7. Что в логистике называется запасом?
8. Что в логистике называется максимальным запасом?
9. Что в логистике называется пороговым или критическим уровнем, или уровнем выдачи заказа?
10. Что в логистике называется страховым или гарантийным запасом?
11. Что в логистике называется текущим запасом (уровнем текущего запаса)?
12. Какие затраты необходимы для приёма запаса и размещения его на складе?
13. Какие способы ликвидации ненужных запасов вы знаете?
14. Каким образом следует пополнять запас со стабильным спросом?
15. Какие факторы влияют на величину запасов?
16. Что такое точка заказа и как она определяется?
17. Как определить оптимальный размер заказываемой партии продукции?

Тема 3.2. Системы управления запасами

1. Какие факторы влияют на текущий уровень запасов при управлении запасами с заданной периодичностью заказов?
2. За счет чего может создаваться дефицит при управлении запасами с заданной периодичностью заказов?
3. Какую роль играет страховой запас при управлении запасами с заданной периодичностью заказов?
4. Почему управление запасами с заданной периодичностью заказов, несмотря на свою организационную простоту, не применяется повсеместно?
5. Как в системе управления уровнем запасов с фиксированным размером заказа определяется момент необходимости подачи заказа на поставку?
6. Может ли в системе управления уровнем запасов с фиксированным размером заказа страховой запас со стопроцентной гарантией демпфировать возникновение дефицита?
7. Когда система с фиксированным объемом заказа применяется на практике?
8. Какие регулирующие параметры имеет система с фиксированным размером заказа?
9. Какие регулирующие параметры имеет система с фиксированной периодичностью заказа?
10. При какой системе управления запасами заказ производится через установленные моменты времени и при достижении запасом точки заказа?
11. В каких случаях применяется система «максимум-минимум»?

РАЗДЕЛ 4. ЭФФЕКТИВНОСТЬ И КАЧЕСТВО ЛОГИСТИЧЕСКИХ ПРОЦЕССОВ

Тема 4.1. Управление логистическими затратами фирмы

1. Какие показатели эффективности управления логистической системой вы знаете?
2. Какие факторы влияют на состав и структуру логистических издержек?
3. Раскройте суть контроллинга в логистических системах.
4. Какое влияние логистические издержки оказывают на деятельность предприятия?

Тема 4.2 Управление качеством логистического обслуживания

1. Что обуславливает необходимость в логистическом сервисе?
2. Что входит в понятие логистического сервисного обслуживания?
3. Какие основные виды логистического сервиса предоставляются покупателю?
4. Что входит в предпродажные сервисные услуги?
5. Что входит в сервисные услуги, сопутствующие продаже?
6. Что входит в послепродажные сервисные услуги?

7. Перечислите основные показатели качества сервисного обслуживания.
8. Какие стандарты уточняют модели системы качества для проекта, производства и распространения товара и услуги?
9. Какие показатели качества логистических функций вы знаете?
10. Какой параметр определяет 100 % выполнения всех заказов?
11. Укажите этапы определения уровня логистического обслуживания клиента.
12. Назовите полный перечень уровней логистического обслуживания.

Тема 4.3. Управление информационными потоками в логистических системах

1. Какие этапы интеграции элементов ИЛС существуют?
2. Какие принципы организации логистических информационных систем вы знаете?
3. Какие стандарты передачи электронных документов вы можете перечислить?
4. Какие современные информационные системы в логистике вы знаете?
5. Какой эффект получают от применения современных информационных систем в логистике?

ОСНОВНЫЕ КАТЕГОРИИ ДИСЦИПЛИНЫ

Раздел 1. ВВЕДЕНИЕ В ЛОГИСТИКУ, ОСНОВНЫЕ ФУНКЦИИ ЛОГИСТИКИ

Тема 1.1. Предмет, цели и задачи логистики

Логистика.
Материальный поток.
Информационный поток.
Финансовый поток.
Логистическая система.
Свойства логистических систем.
Макрологистическая система.
Микрологистическая система.

Тема 1.2. Логистические концепции

Дологистический период.
Период классической логистики.
Период неологистики.
Логистические технологии.
Основные положения концепции логистики.
Цель логистической деятельности.
Шесть правил логистики.
Задачи логистики.
Логистические операции.

Тема 1.3. Функциональные области логистики

Место функции «снабжение» в логистической системе.
Формы и этапы управления процессом снабжения.
Стратегии снабжения и формы поставок.
Оптимизация затрат и исключение издержек в снабжении.
Критерии оценки поставщиков.
Современные тенденции в сфере управления снабжением.
Должностные обязанности специалиста по снабжению.
Место функции «управление заказами» в логистической системе.
Этапы цикла управления заказами.
Логистические посредники.
Планирование выполнения заказа конкретного потребителя.
Основные приоритеты выполнения заказов.
Критерии эффективности управления заказами.
Место функции «распределение» в логистической системе.
Каналы и сети в системе распределения.
Классы распределительных сетей и торговых посредников.

Правила управления распределением.
Модели взаимодействия посредников в распределительной системе.
Основные концепции распределения.

Тема 1.4. Организация логистического управления предприятием

Принципы логистики.

Ключевые логистические функции.

Поддерживающие логистические функции.

Оперативные логистические функции.

Координационные логистические функции.

Экономические компромиссы.

Межфункциональная координация.

Критерии эффективности логистической системы.

Раздел 2. ПРОИЗВОДСТВЕННАЯ ЛОГИСТИКА В СИСТЕМЕ ЛОГИСТИЧЕСКОГО МЕНЕДЖМЕНТА

Тема 2.1. Производственные процессы предприятия

Место функции «производство» в логистической системе предприятия.

Принципы организации производственных процессов.

Типы производства.

Виды движения материальных ресурсов в производстве.

Управление материальными потоками в производстве

Производственные логистические системы на макро- и микроуровне.

Принципы управления производственными логистическими системами.

Координация процессов в производственных логистических системах.

Тема 2.2. Производственные логистические системы толкающего и тянущего типа

Список (файл) материалов (Bill of Materials — BOM).

Дерево (схема) структуры продукта.

Ведомость (файл) инвентарных записей.

Зависимый спрос.

Независимый спрос.

Валовые потребности.

Запланированные поступления.

Проектируемый наличный баланс.

Чистая потребность.

Плановое поступление выполненного заказа.

Плановый запуск заказа в производство.

Правила назначения приоритетов (Priority Rules).

Раздел 3. УПРАВЛЕНИЕ ЗАПАСАМИ В ЛОГИСТИКЕ

Тема 3.1. Теоретические аспекты управления запасами

Классификация запасов по функции и целевому назначению.
Экономический интерес создания запаса.
Затраты, связанные с управлением запасами.
Политика управления запасами различных видов.
Размер запаса и формирование бюджета на них.
Ликвидация ненужных запасов.
Нормирование запасов.
Точка заказа.
Оптимальный размер заказа.

Тема 3.2. Системы управления запасами

Система.
Система с фиксированным интервалом времени между заказами.
Система с фиксированным размером заказа.
Система с установленной периодичностью пополнения запасов до постоянного уровня.
Система «максимум-минимум»
ABC-анализ.
XYZ-анализ.

Раздел 4. ЭФФЕКТИВНОСТЬ И КАЧЕСТВО ЛОГИСТИЧЕСКИХ ПРОЦЕССОВ

Тема 4.1. Управление логистическими затратами фирмы

Логистических издержки.
Состав и структура логистических издержек.
Сбалансированная система показателей.
Критерии эффективности управления логистической системой.

Тема 4.2 Управление качеством логистического обслуживания

Стандарты и концепции качества.
Показатели оценки качества логистического обслуживания.
Процесс управления логистическим обслуживанием потребителей.
Программа управления качеством логистического обслуживания.
Уровни логистического обслуживания и категории потребителей.
Зависимость между качеством и временем обслуживания.

САМООРГАНИЗАЦИЯ РАБОТЫ С ЛИТЕРАТУРОЙ

Самостоятельное изучение тем курса осуществляется на основе списка рекомендуемой литературы к дисциплине. При работе с книгой необходимо научиться правильно ее читать, вести записи. Самостоятельная работа с учебными и научными изданиями профессиональной и общекультурной тематики – это важнейшее условие формирования научного способа познания.

Основные приемы работы с литературой можно свести к следующим:

- составить перечень книг, с которыми следует познакомиться;
- перечень должен быть систематизированным (что необходимо для семинаров, что для экзаменов, что пригодится для написания курсовых и выпускных квалификационных работ (ВКР), а что выходит за рамки официальной учебной деятельности, и расширяет общую культуру);
- обязательно выписывать все выходные данные по каждой книге (при написании курсовых и выпускных квалификационных работ это позволит экономить время);
- определить, какие книги (или какие главы книг) следует прочитать более внимательно, а какие – просто просмотреть;
- при составлении перечней литературы следует посоветоваться с преподавателями и руководителями ВКР, которые помогут сориентироваться, на что стоит обратить большее внимание, а на что вообще не стоит тратить время;
- все прочитанные монографии, учебники и научные статьи следует конспектировать, но это не означает, что надо конспектировать «все подряд»: можно выписывать кратко основные идеи автора и иногда приводить наиболее яркие и показательные цитаты (с указанием страниц);
- если книга – собственная, то допускается делать на полях книги краткие пометки или же в конце книги, на пустых страницах просто сделать свой «предметный указатель», где отмечаются наиболее интересные мысли и обязательно указываются страницы в тексте автора;
- следует выработать способность «воспринимать» сложные тексты; для этого лучший прием – научиться «читать медленно», когда понятно каждое прочитанное слово (а если слово незнакомое, то либо с помощью словаря, либо с помощью преподавателя обязательно его узнать). Таким образом, чтение текста является частью познавательной деятельности. Ее цель – извлечение из текста необходимой информации.

От того, насколько осознанна читающим собственная внутренняя установка при обращении к печатному слову (найти нужные сведения, усвоить информацию полностью или частично, критически проанализировать материал и т.п.) во многом зависит эффективность осуществляемого действия. Грамотная работа с книгой, особенно если речь идет о научной литературе, предполагает соблюдение ряда правил, для овладения которыми необходимо настойчиво учиться. Это серьезный, кропотливый труд. Прежде всего, при такой работе невозможен формальный, поверхностный подход. Не механическое заучивание, не простое накопление цитат, выдержек, а сознательное усвоение

прочитанного, осмысление его, стремление дойти до сути – вот главное правило. Другое правило – соблюдение при работе над книгой определенной последовательности. Вначале следует ознакомиться с оглавлением, содержанием предисловия или введения. Это дает общую ориентировку, представление о структуре и вопросах, которые рассматриваются в книге.

Следующий этап – чтение. Первый раз целесообразно прочитать книгу с начала до конца, чтобы получить о ней цельное представление. При повторном чтении происходит постепенное глубокое осмысление каждой главы, критического материала и позитивного изложения; выделение основных идей, системы аргументов, наиболее ярких примеров и т.д. Непременным правилом чтения должно быть выяснение незнакомых слов, терминов, выражений, неизвестных имен, названий. Студентам с этой целью рекомендуется заводить специальные тетради или блокноты. Важная роль в связи с этим принадлежит библиографической подготовке студентов. Она включает в себя умение активно, быстро пользоваться научным аппаратом книги, справочными изданиями, каталогами, умение вести поиск необходимой информации, обрабатывать и систематизировать ее.

Выделяют четыре основные установки в чтении текста:

- информационно-поисковая (задача – найти, выделить искомую информацию);
- усваивающая (усилия читателя направлены на то, чтобы как можно полнее осознать и запомнить, как сами сведения, излагаемые автором, так и всю логику его рассуждений);
- аналитико-критическая (читатель стремится критически осмыслить материал, проанализировав его, определив свое отношение к нему);
- творческая (создает у читателя готовность в том или ином виде – как отправной пункт для своих рассуждений, как образ для действия по аналогии и т.п. – использовать суждения автора, ход его мыслей, результат наблюдения, разработанную методику, дополнить их, подвергнуть новой проверке).

С наличием различных установок обращения к тексту связано существование и нескольких видов чтения:

- библиографическое – просматривание карточек каталога, рекомендательных списков, сводных списков журналов и статей за год и т.п.;
- просмотровое – используется для поиска материалов, содержащих нужную информацию, обычно к нему прибегают сразу после работы со списками литературы и каталогами, в результате такого просмотра читатель устанавливает, какие из источников будут использованы в дальнейшей работе;
- ознакомительное – подразумевает сплошное, достаточно подробное прочтение отобранных статей, глав, отдельных страниц; цель – познакомиться с характером информации, узнать, какие вопросы вынесены автором на рассмотрение, провести сортировку материала;
- изучающее – предполагает доскональное освоение материала; в ходе такого чтения проявляется доверие читателя к автору, готовность принять

изложенную информацию, реализуется установка на предельно полное понимание материала;

- аналитико-критическое и творческое чтение – два вида чтения близкие между собой тем, что участвуют в решении исследовательских задач.

Первый из них предполагает направленный критический анализ, как самой информации, так и способов ее получения и подачи автором; второе – поиск тех суждений, фактов, по которым, или, в связи с которыми, читатель считает нужным высказать собственные мысли.

Из всех рассмотренных видов чтения основным для студентов является изучающее – именно оно позволяет в работе с учебной и научной литературой накапливать знания в различных областях. Вот почему именно этот вид чтения в рамках образовательной деятельности должен быть освоен в первую очередь. Кроме того, при овладении данным видом чтения формируются основные приемы, повышающие эффективность работы с текстом. Научная методика работы с литературой предусматривает также ведение записи прочитанного. Это позволяет привести в систему знания, полученные при чтении, сосредоточить внимание на главных положениях, зафиксировать, закрепить их в памяти, а при необходимости вновь обратиться к ним.

Основные виды систематизированной записи прочитанного:

Аннотирование – предельно краткое связное описание просмотренной или прочитанной книги (статьи), ее содержания, источников, характера и назначения.

Планирование – краткая логическая организация текста, раскрывающая содержание и структуру изучаемого материала.

Тезирование – лаконичное воспроизведение основных утверждений автора без привлечения фактического материала.

Цитирование – дословное выписывание из текста выдержек, извлечений, наиболее существенно отражающих ту или иную мысль автора.

Конспектирование – краткое и последовательное изложение содержания прочитанного. Конспект – сложный способ изложения содержания книги или статьи в логической последовательности. Конспект аккумулирует в себе предыдущие виды записи, позволяет всесторонне охватить содержание книги, статьи. Поэтому умение составлять план, тезисы, делать выписки и другие записи определяет и технологию составления конспекта.

Как правильно составлять конспект? Внимательно прочитайте текст. Уточните в справочной литературе непонятные слова. При записи не забудьте вынести справочные данные на поля конспекта. Выделите главное, составьте план, представляющий собой перечень заголовков, подзаголовков, вопросов, последовательно раскрываемых затем в конспекте. Это первый элемент конспекта. Вторым элементом конспекта являются тезисы. Тезис - это кратко сформулированное положение. Для лучшего усвоения и запоминания материала следует записывать тезисы своими словами. Тезисы, выдвигаемые в конспекте, нужно доказывать. Поэтому третий элемент конспекта - основные доводы, доказывающие истинность рассматриваемого тезиса. В конспекте

могут быть положения и примеры. Законспектируйте материал, четко следуя пунктам плана. При конспектировании старайтесь выразить мысль своими словами. Записи следует вести четко, ясно. Грамотно записывайте цитаты. Цитируя, учитывайте лаконичность, значимость мысли. При оформлении конспекта необходимо стремиться к емкости каждого предложения. Мысли автора книги следует излагать кратко, заботясь о стиле и выразительности написанного. Число дополнительных элементов конспекта должно быть логически обоснованным, записи должны распределяться в определенной последовательности, отвечающей логической структуре произведения. Для уточнения и дополнения необходимо оставлять поля.

Конспектирование - наиболее сложный этап работы. Овладение навыками конспектирования требует от студента целеустремленности, повседневной самостоятельной работы. Конспект ускоряет повторение материала, экономит время при повторном, после определенного перерыва, обращении к уже знакомой работе. Учитывая индивидуальные особенности каждого студента, можно дать лишь некоторые, наиболее оправдавшие себя общие правила, с которыми преподаватель и обязан познакомить студентов:

1. Главное в конспекте не объем, а содержание. В нем должны быть отражены основные принципиальные положения источника, то новое, что внес его автор, основные методологические положения работы. Умение излагать мысли автора сжато, кратко и собственными словами приходит с опытом и знаниями. Но их накоплению помогает соблюдение одного важного правила – не торопиться записывать при первом же чтении, вносить в конспект лишь то, что стало ясным.

2. Форма ведения конспекта может быть самой разнообразной, она может изменяться, совершенствоваться. Но начинаться конспект всегда должен с указания полного наименования работы, фамилии автора, года и места издания; цитаты берутся в кавычки с обязательной ссылкой на страницу книги.

3. Конспект не должен быть «слепым», безликим, состоящим из сплошного текста. Особо важные места, яркие примеры выделяются цветным подчеркиванием, взятием в рамочку, оттенением, пометками на полях специальными знаками, чтобы можно было быстро найти нужное положение. Дополнительные материалы из других источников можно давать на полях, где записываются свои суждения, мысли, появившиеся уже после составления конспекта.

ПОДГОТОВКА ДОКЛАДА С ПРЕЗЕНТАЦИЕЙ

Одной из форм текущего контроля является доклад с презентацией, который представляет собой продукт самостоятельной работы студента.

Доклад с презентацией - это публичное выступление по представлению полученных результатов решения определенной учебно-практической, учебно-исследовательской или научной темы.

Как правило, в основу доклада ложится анализ литературы по проблеме. Он должен носить характер краткого, но в то же время глубоко аргументированного устного сообщения. В нем студент должен, по возможности, полно осветить различные точки зрения на проблему, выразить собственное мнение, сделать критический анализ теоретического и практического материала.

Подготовка доклада с презентацией является обязательной для обучающихся, если доклад презентацией указан в перечне форм текущего контроля успеваемости в рабочей программе дисциплины.

Доклад должен быть рассчитан на 7-10 минут.

Презентация (от англ. «presentation» - представление) - это набор цветных слайдов на определенную тему, который хранится в файле специального формата с расширением PP.

Целью презентации - донести до целевой аудитории полноценную информацию об объекте презентации, изложенной в докладе, в удобной форме.

Перечень примерных тем докладов с презентацией представлен в рабочей программе дисциплины, он выдается обучающимся заблаговременно вместе с методическими указаниями по подготовке. Темы могут распределяться студентами самостоятельно (по желанию), а также закрепляться преподавателем дисциплины.

При подготовке доклада с презентацией обучающийся должен продемонстрировать умение самостоятельного изучения отдельных вопросов, структурирования основных положений рассматриваемых проблем, публичного выступления, позиционирования себя перед коллективом, навыки работы с библиографическими источниками и оформления научных текстов.

В ходе подготовки к докладу с презентацией обучающемуся необходимо:

- выбрать тему и определить цель выступления.

Для этого, остановитесь на теме, которая вызывает у Вас больший интерес; определите цель выступления; подумайте, достаточно ли вы знаете по выбранной теме или проблеме и сможете ли найти необходимый материал;

- осуществить сбор материала к выступлению.

Начинайте подготовку к докладу заранее; обращайтесь к справочникам, энциклопедиям, научной литературе по данной проблеме; записывайте необходимую информацию на отдельных листах или тетради;

- организовать работу с литературой.

При подборе литературы по интересующей теме определить конкретную цель поиска: что известно по данной теме? что хотелось бы узнать? для чего нужна эта информация? как ее можно использовать в практической работе?

- во время изучения литературы следует: записывать вопросы, которые возникают по мере ознакомления с источником, а также ключевые слова, мысли, суждения; представлять наглядные примеры из практики;

- обработать материал.

Учитывайте подготовку и интересы слушателей; излагайте правдивую информацию; все мысли должны быть взаимосвязаны между собой.

При подготовке доклада с презентацией особо необходимо обратить внимание на следующее:

- подготовка доклада начинается с изучения источников, рекомендованных к соответствующему разделу дисциплины, а также специальной литературы для докладчика, список которой можно получить у преподавателя;

- важно также ознакомиться с имеющимися по данной теме монографиями, учебными пособиями, научными информационными статьями, опубликованными в периодической печати.

Относительно небольшой объем текста доклада, лимит времени, отведенного для публичного выступления, обуславливает потребность в тщательном отборе материала, умелом выделении главных положений в содержании доклада, использовании наиболее доказательных фактов и убедительных примеров, исключении повторений и многословия.

Решить эти задачи помогает составление развернутого плана.

План доклада должен содержать следующие главные компоненты: краткое вступление, вопросы и их основные тезисы, заключение, список литературы.

После составления плана можно приступить к написанию текста. Во вступлении важно показать актуальность проблемы, ее практическую значимость. При изложении вопросов темы раскрываются ее основные положения. Материал содержания вопросов полезно располагать в таком порядке: тезис; доказательство тезиса; вывод и т. д.

Тезис - это главное основополагающее утверждение. Он обосновывается путем привлечения необходимых цитат, цифрового материала, ссылок на статьи. При изложении содержания вопросов особое внимание должно быть обращено на раскрытие причинно-следственных связей, логическую последовательность тезисов, а также на формулирование окончательных выводов. Выводы должны быть краткими, точными, достаточно аргументированными всем содержанием доклада.

В процессе подготовки доклада студент может получить консультацию у преподавателя, а в случае необходимости уточнить отдельные положения.

Выступление

При подготовке к докладу перед аудиторией необходимо выбрать способ выступления:

- устное изложение с опорой на конспект (опорой могут также служить заранее подготовленные слайды);

- чтение подготовленного текста.

Чтение заранее написанного текста значительно уменьшает влияние выступления на аудиторию. Запоминание написанного текста заметно сковывает выступающего и привязывает к заранее составленному плану, не давая возможности откликаться на реакцию аудитории.

Короткие фразы легче воспринимаются на слух, чем длинные.

Необходимо избегать сложных предложений, причастных и деепричастных оборотов. Излагая сложный вопрос, нужно постараться передать информацию по частям.

Слова в речи надо произносить четко и понятно, не надо говорить слишком быстро или, наоборот, растягивать слова. Надо произнести четко особенно ударную гласную, что оказывает наибольшее влияние на разборчивость речи.

Пауза в устной речи выполняет ту же роль, что знаки препинания в письменной. После сложных выводов или длинных предложений необходимо сделать паузу, чтобы слушатели могли вдуматься в сказанное или правильно понять сделанные выводы. Если выступающий хочет, чтобы его понимали, то не следует говорить без паузы дольше, чем пять с половиной секунд.

Особое место в выступлении занимает обращение к аудитории. Известно, что обращение к собеседнику по имени создает более доверительный контекст деловой беседы. При публичном выступлении также можно использовать подобные приемы. Так, косвенными обращениями могут служить такие выражения, как «Как Вам известно», «Уверен, что Вас это не оставит равнодушными». Выступающий показывает, что слушатели интересны ему, а это самый простой путь достижения взаимопонимания.

Во время выступления важно постоянно контролировать реакцию слушателей. Внимательность и наблюдательность в сочетании с опытом позволяют оратору уловить настроение публики. Возможно, рассмотрение некоторых вопросов придется сократить или вовсе отказаться от них.

После выступления нужно быть готовым к ответам на возникшие у аудитории вопросы.

Стоит обратить внимание на вербальные и невербальные составляющие общения. Небрежность в жестах недопустима. Жесты могут быть приглашающими, отрицающими, вопросительными, они могут подчеркнуть нюансы выступления.

Презентация

Презентация наглядно сопровождает выступление.

Этапы работы над презентацией могут быть следующими:

- осмыслите тему, выделите вопросы, которые должны быть освещены в рамках данной темы;
- составьте тезисы собранного материала. Подумайте, какая часть информации может быть подкреплена или полностью заменена изображениями, какую информацию можно представить в виде схем;

- выберите иллюстративный материал к презентации: фотографии, рисунки, фрагменты художественных и документальных фильмов, материалы кинохроники, разработайте необходимые схемы;
- подготовленный материал систематизируйте и «упакуйте» в отдельные блоки, которые будут состоять из собственно текста (небольшого по объему), схем, графиков, таблиц и т.д.;
- создайте слайды презентации в соответствии с необходимыми требованиями;
- просмотрите презентацию, оцените ее наглядность, доступность, соответствие языковым нормам.

Требования к оформлению презентации

Компьютерную презентацию, сопровождающую выступление докладчика, удобнее всего подготовить в программе MS Power Point.

Презентация как документ представляет собой последовательность сменяющих друг друга слайдов. Чаще всего демонстрация презентации проецируется на большом экране, реже – раздается собравшимся как печатный материал.

Количество слайдов должно быть пропорционально содержанию и продолжительности выступления (например, для 5-минутного выступления рекомендуется использовать не более 10 слайдов).

На первом слайде обязательно представляется тема выступления и сведения об авторах.

Следующие слайды можно подготовить, используя две различные стратегии их подготовки:

1-я стратегия: на слайды выносятся опорный конспект выступления и ключевые слова с тем, чтобы пользоваться ими как планом для выступления. В этом случае к слайдам предъявляются следующие требования:

- объем текста на слайде – не больше 7 строк;
- маркированный/нумерованный список содержит не более 7 элементов;
- отсутствуют знаки пунктуации в конце строк в маркированных и нумерованных списках;

• значимая информация выделяется с помощью цвета, кегля, эффектов анимации.

Особо внимательно необходимо проверить текст на отсутствие ошибок и опечаток. Основная ошибка при выборе данной стратегии состоит в том, что выступающие заменяют свою речь чтением текста со слайдов.

2-я стратегия: на слайды помещается фактический материал (таблицы, графики, фотографии и пр.), который является уместным и достаточным средством наглядности, помогает в раскрытии стержневой идеи выступления. В этом случае к слайдам предъявляются следующие требования:

- выбранные средства визуализации информации (таблицы, схемы, графики и т. д.) соответствуют содержанию;

- использованы иллюстрации хорошего качества (высокого разрешения), с четким изображением (как правило, никто из присутствующих не заинтересован вчитываться в текст на ваших слайдах и всматриваться в мелкие иллюстрации).

Максимальное количество графической информации на одном слайде – 2 рисунка (фотографии, схемы и т.д.) с текстовыми комментариями (не более 2 строк к каждому). Наиболее важная информация должна располагаться в центре экрана.

Обычный слайд, без эффектов анимации, должен демонстрироваться на экране не менее 10 - 15 секунд. За меньшее время аудитория не успеет осознать содержание слайда.

Слайд с анимацией в среднем должен находиться на экране не меньше 40 – 60 секунд (без учета времени на случайно возникшее обсуждение). В связи с этим лучше настроить презентацию не на автоматический показ, а на смену слайдов самим докладчиком.

Особо тщательно необходимо отнестись к оформлению презентации. Для всех слайдов презентации по возможности необходимо использовать один и тот же шаблон оформления, кегль – для заголовков - не меньше 24 пунктов, для информации - не менее 18.

В презентациях не принято ставить переносы в словах.

Наилучшей цветовой гаммой для презентации являются контрастные цвета фона и текста (белый фон – черный текст; темно-синий фон – светло-желтый текст и т. д.).

Лучше не смешивать разные типы шрифтов в одной презентации.

Рекомендуется не злоупотреблять прописными буквами (они читаются хуже).

ПОДГОТОВКА К ПРАКТИКО-ОРИЕНТИРОВАННЫМ ЗАДАНИЯМ

Практико-ориентированные задания выступают средством формирования у студентов системы интегрированных умений и навыков, необходимых для освоения профессиональных компетенций. Это могут быть ситуации, требующие применения умений и навыков, специфичных для соответствующего профиля обучения (знания содержания предмета), ситуации, требующие организации деятельности, выбора её оптимальной структуры личностно-ориентированных ситуаций (нахождение нестандартного способа решения).

Кроме этого, они выступают средством формирования у студентов умений определять, разрабатывать и применять оптимальные методы решения профессиональных задач. Они строятся на основе ситуаций, возникающих на различных уровнях осуществления практики и формулируются в виде производственных поручений (заданий).

Под практико-ориентированными заданиями понимают задачи из окружающей действительности, связанные с формированием практических навыков, необходимых в повседневной жизни, в том числе с использованием элементов производственных процессов.

Цель практико-ориентированных заданий – приобретение умений и навыков практической деятельности по изучаемой дисциплине.

Задачи практико-ориентированных заданий:

- закрепление, углубление, расширение и детализация знаний студентов при решении конкретных задач;
- развитие познавательных способностей, самостоятельности мышления, творческой активности;
- овладение новыми методами и методиками изучения конкретной учебной дисциплины;
- обучение приемам решения практических задач;
- выработка способности логического осмысления полученных знаний для выполнения заданий;
- обеспечение рационального сочетания коллективной и индивидуальной форм обучения.

Важными отличительными особенностями практико-ориентированных задания от стандартных задач (предметных, межпредметных, прикладных) являются:

- значимость (познавательная, профессиональная, общекультурная, социальная) получаемого результата, что обеспечивает познавательную мотивацию обучающегося;
- условие задания сформулировано как сюжет, ситуация или проблема, для разрешения которой необходимо использовать знания из разных разделов основного предмета, из другого предмета или из жизни, на которые нет явного указания в тексте задания;

- информация и данные в задании могут быть представлены в различной форме (рисунок, таблица, схема, диаграмма, график и т.д.), что потребует распознавания объектов;

- указание (явное или неявное) области применения результата, полученного при решении задания.

Кроме выделенных четырех характеристик, практико-ориентированные задания имеют следующие:

1. по структуре эти задания – нестандартные, т.е. в структуре задания не все его компоненты полностью определены;

2. наличие избыточных, недостающих или противоречивых данных в условии задания, что приводит к объемной формулировке условия;

3. наличие нескольких способов решения (различная степень рациональности), причем данные способы могут быть неизвестны учащимся, и их требуется сконструировать.

При выполнении практико-ориентированных заданий следует руководствоваться следующими общими рекомендациями:

- для выполнения практико-ориентированного задания необходимо внимательно прочитать задание, повторить лекционный материал по соответствующей теме, изучить рекомендуемую литературу, в т.ч. дополнительную;

- выполнение практико-ориентированного задания включает постановку задачи, выбор способа решения задания, разработку алгоритма практических действий, программы, рекомендаций, сценария и т. п.;

- если практико-ориентированное задание выдается по вариантам, то получить номер варианта исходных данных у преподавателя; если нет вариантов, то нужно подобрать исходные данные самостоятельно, используя различные источники информации;

- для выполнения практико-ориентированного задания может использоваться метод малых групп. Работа в малых группах предполагает решение определенных образовательных задач в рамках небольших групп с последующим обсуждением полученных результатов. Этот метод развивает навыки сотрудничества, достижения компромиссного решения, аналитические способности.

ПОДГОТОВКА К ТЕСТИРОВАНИЮ

Тесты – это вопросы или задания, предусматривающие конкретный, краткий, четкий ответ на имеющиеся эталоны ответов. При самостоятельной подготовке к тестированию студенту необходимо:

1. готовясь к тестированию, проработать информационный материал по дисциплине; проконсультироваться с преподавателем по вопросу выбора учебной литературы;

2. четко выяснить все условия тестирования заранее. Студент должен знать, сколько тестов ему будет предложено, сколько времени отводится на тестирование, какова система оценки результатов и т. д.;

3. приступая к работе с тестами, внимательно и до конца нужно прочитать вопрос и предлагаемые варианты ответов; выбрать правильные (их может быть несколько); на отдельном листке ответов вписать цифру вопроса и буквы, соответствующие правильным ответам;

- в процессе решения желательно применять несколько подходов в решении задания. Это позволяет максимально гибко оперировать методами решения, находя каждый раз оптимальный вариант;

- не нужно тратить слишком много времени на трудный вопрос, нужно переходить к другим тестовым заданиям; к трудному вопросу можно обратиться в конце;

- обязательно необходимо оставить время для проверки ответов, чтобы избежать механических ошибок.

ПОДГОТОВКА К ПРОМЕЖУТОЧНОЙ АТТЕСТАЦИИ

При подготовке к экзамену по дисциплине «Логистика на предприятиях минерально-сырьевого комплекса» обучающемуся рекомендуется:

1. повторить пройденный материал и ответить на вопросы, используя конспект и материалы лекций. Если по каким-либо вопросам у студента недостаточно информации в лекционных материалах, то необходимо получить информацию из раздаточных материалов и/или учебников (литературы), рекомендованных для изучения дисциплины «Логистика на предприятиях минерально-сырьевого комплекса».

Целесообразно также дополнить конспект лекций наиболее существенными и важными тезисами для рассматриваемого вопроса;

2. при изучении основных и дополнительных источников информации в рамках выполнения заданий на экзамене особое внимание необходимо уделять схемам, рисункам, графикам и другим иллюстрациям, так как подобные графические материалы, как правило, в наглядной форме отражают главное содержание изучаемого вопроса;

3. при изучении основных и дополнительных источников информации в рамках выполнения заданий на экзамене (в случаях, когда отсутствует иллюстративный материал) особое внимание необходимо обращать на наличие в тексте словосочетаний вида «во-первых», «во-вторых» и т.д., а также дефисов и перечислений (цифровых или буквенных), так как эти признаки, как правило, позволяют структурировать ответ на предложенное задание.

Подобную текстовую структуризацию материала слушатель может трансформировать в рисунки, схемы и т. п. для более краткого, наглядного и удобного восприятия (иллюстрации целесообразно отразить в конспекте лекций – это позволит оперативно и быстро найти, в случае необходимости, соответствующую информацию);

4. следует также обращать внимание при изучении материала для подготовки к экзамену на словосочетания вида «таким образом», «подводя итог сказанному» и т.п., так как это признаки выражения главных мыслей и выводов по изучаемому вопросу (пункту, разделу). В отдельных случаях выводы по теме (разделу, главе) позволяют полностью построить (восстановить, воссоздать) ответ на поставленный вопрос (задание), так как содержат в себе основные мысли и тезисы для ответа.

МИНОБРНАУКИ РОССИИ

ФГБОУ ВО «Уральский государственный горный университет»



МЕТОДИЧЕСКИЕ РЕКОМЕНДАЦИИ К КОНТРОЛЬНОЙ РАБОТЕ

ФИНАНСОВОЕ МОДЕЛИРОВАНИЕ И ПРОГНОЗИРОВАНИЕ

Направление подготовки

38.03.02 Менеджмент

Направленность (профиль):

Производственный менеджмент

квалификация выпускника: **бакалавр**

Автор: Подкорытов В.Н., к.э.н

Одобрены на заседании кафедры

Экономики и менеджмента

(название кафедры)

Зав. кафедрой

(подпись)

Мочалова Л.А.

(Фамилия И.О.)

Протокол № 1 от 09.09.2021

Рассмотрены методической комиссией

Инженерно-экономического факультета

(название факультета)

Председатель

(подпись)

Мочалова Л.А.

(Фамилия И.О.)

Протокол № 1 от 29.09.2021

Екатеринбург

ВВЕДЕНИЕ

Данные методические рекомендации необходимы для студентов по направлению подготовки 38.03.02 – «Менеджмент» при организации самостоятельной работы по дисциплине «Финансовое моделирование и прогнозирование» в рамках подготовки и защиты контрольной работы.

В методических рекомендациях содержатся особенности организации подготовки контрольной работы, а также порядок защиты и критерии оценки.

ОРГАНИЗАЦИЯ ПОДГОТОВКИ КОНТРОЛЬНОЙ РАБОТЫ

Выполнение контрольной работы по дисциплине «Финансовое моделирование и прогнозирование» призвано стимулировать самостоятельную работу студентов; оно направлено на формирование знаний основных экономических и управленческих категорий, развитие навыков логического мышления, обобщения и умения делать верные выводы.

Контрольная работа должна быть оформлена следующим образом. На титульном листе необходимо указать название университета (ФГБОУ ВО «Уральский государственный горный университет»), название кафедры (кафедра экономики и менеджмента), название дисциплины («Финансовое моделирование и прогнозирование»), по которой выполняется работа, фамилию и инициалы имени и отчества студента, фамилию и инициалы преподавателя. Титульный лист работы оформляется студентом по образцу, данному в приложении 1.

Страницы должны быть пронумерованы и иметь поля для замечаний преподавателя. Контрольная работа должна быть написана аккуратно, без грамматических и стилистических ошибок, четким разборчивым почерком, яркими чернилами.

Положительная оценка по контрольной работе ставится в случае, если задание по работе выполнено в полном объеме, правильно. При этом, обучающийся показал отличные владения навыками применения полученных знаний и умений при решении профессиональных задач в рамках усвоенного учебного материала, ответил на все дополнительные вопросы на защите.

Студент, не получивший оценку по контрольной работе, не может быть допущен к экзамену по дисциплине «Финансовое моделирование и прогнозирование».

ЗАДАНИЯ КОНТРОЛЬНОЙ РАБОТЫ

Расчетно-графическая работа № 1 по темам 4-5

Тема работы: Анализ финансового состояния предприятия.

Расчетно-графическая работа № 2 по теме 6

Тема работы: Моделирование финансово-экономических показателей деятельности предприятия.

Подробная информация с примерами по выполнению расчетно-графических работ содержится в учебно-методическом пособии:

Подкорытов В.Н. АНАЛИЗ И МОДЕЛИРОВАНИЕ ФИНАНСОВО-ЭКОНОМИЧЕСКИХ ПРОЦЕССОВ: учебно-методическое пособие для студентов направлений бакалавриата 38.03.01 – «Экономика» и 38.03.02 – «Менеджмент». – Екатеринбург: Изд-во УГГУ, 2018. – 59 с.

ОРГАНИЗАЦИЯ ЗАЩИТЫ КОНТРОЛЬНОЙ РАБОТЫ

Порядок защиты контрольной работы.

1. Краткое сообщение, характеризующее цель и задачи работы, ее актуальность, полученные результаты, вывод и предложения.

2. Ответы студента на вопросы преподавателя.

Советы обучающемуся:

- Вступление должно быть кратким – 1-2 фразы (если вы хотите подчеркнуть при этом важность и сложность данного вопроса, то не говорите, что он сложен и важен, а покажите его сложность и важность).

- Целесообразнее вначале показать свою схему раскрытия вопроса, а уж потом ее детализировать.

- Рассказывать будет легче, если вы представите себе, что объясняете материал очень способному и хорошо подготовленному человеку, который не знает именно этого раздела, и что при этом вам обязательно нужно доказать важность данного раздела и заинтересовать в его освоении.

- Строго следите за точностью своих выражений и правильностью употребления терминов.

- Не пытайтесь рассказать побольше за счет ускорения темпа, но и не мямлите.

- Не демонстрируйте излишнего волнения и не напрашивайтесь на сочувствие.

- Будьте особенно внимательны ко всем вопросам преподавателя, к малейшим его замечаниям. И уж ни в коем случае его не перебивайте!

- Не бойтесь дополнительных вопросов – чаще всего преподаватель использует их как один из способов помочь вам или сэкономить время.

- Прежде чем отвечать на дополнительный вопрос, необходимо сначала правильно его понять. Для этого нужно хотя бы немного подумать, иногда переспросить, уточнить: правильно ли вы поняли поставленный вопрос. И при ответе следует соблюдать тот же принцип экономности мышления, а не высказывать без разбора все, что вы можете сказать.

- Будьте доброжелательны и тактичны, даже если к ответу вы не готовы (это вина не преподавателя, а ваша).

МЕТОДИКА ОЦЕНКИ КОНТРОЛЬНОЙ РАБОТЫ

Проверяемые компетенции: ПК-1.2

Знать:

- цели и задачи финансового анализа, алгоритм и базовые методы финансового анализа, ограничения использования существующих методик;

- современные модели оценки риска банкротства, принципы их построения;

Уметь:

- использовать результаты финансового анализа для обоснования планов развития предприятия;

- моделировать финансовые показатели в целях планирования и прогнозирования деятельности компании;

- обрабатывать и анализировать исходную информацию для проведения расчетов; проводить расчеты, используя указанные модели при тестировании на риск банкротства компании;

Владеть:

- техническими средствами для проведения финансового анализа и моделирования финансовых показателей;

- моделями оценки риска банкротства; техническими средствами для соответствующих расчетов.

Образец оформления титульного листа контрольной работы

МИНОБРНАУКИ РОССИИ
Федеральное государственное бюджетное образовательное учреждение
высшего образования
«Уральский государственный горный университет»

Инженерно-экономический факультет

Кафедра экономики и менеджмента

КОНТРОЛЬНАЯ РАБОТА

по дисциплине
«Финансовое моделирование и прогнозирование»

на тему:

**МОДЕЛИРОВАНИЕ ФИНАНСОВО-ЭКОНОМИЧЕСКИХ
ПОКАЗАТЕЛЕЙ ДЕЯТЕЛЬНОСТИ ПРЕДПРИЯТИЯ**

Руководитель:
доц., к. э. н. Подкорытов В.Н.
Студент гр. М-21
Артёмова Елена Юрьевна

Екатеринбург – 2021

СОДЕРЖАНИЕ

ВВЕДЕНИЕ.....	3
ВОПРОСЫ ДЛЯ САМОПРОВЕРКИ.....	6
ОСНОВНЫЕ КАТЕГОРИИ ДИСЦИПЛИНЫ.....	11
САМООРГАНИЗАЦИЯ РАБОТЫ С ЛИТЕРАТУРОЙ.....	15
ПОДГОТОВКА К КЕЙС-ЗАДАЧАМ.....	19
ПОДГОТОВКА К ТЕСТИРОВАНИЮ.....	22
ПОДГОТОВКА К ПРОМЕЖУТОЧНОЙ АТТЕСТАЦИИ.....	23

ВВЕДЕНИЕ

Самостоятельная работа в высшем учебном заведении - это часть учебного процесса, метод обучения, прием учебно-познавательной деятельности, комплексная целевая стандартизованная учебная деятельность с запланированными видом, типом, формами контроля.

Самостоятельная работа представляет собой плановую деятельность обучающихся по поручению и под методическим руководством преподавателя.

Целью самостоятельной работы студентов является закрепление тех знаний, которые они получили на аудиторных занятиях, а также способствование развитию у студентов творческих навыков, инициативы, умению организовать свое время.

Самостоятельная работа реализует следующие задачи:

- предполагает освоение курса дисциплины;
- помогает освоению навыков учебной и научной работы;
- способствует осознанию ответственности процесса познания;
- способствует углублению и пополнению знаний студентов, освоению ими навыков и умений;
- формирует интерес к познавательным действиям, освоению методов и приемов познавательного процесса,
- создает условия для творческой и научной деятельности обучающихся;
- способствует развитию у студентов таких личных качеств, как целеустремленность, заинтересованность, исследование нового.

Самостоятельная работа обучающегося выполняет следующие функции:

- развивающую (повышение культуры умственного труда, приобщение к творческим видам деятельности, обогащение интеллектуальных способностей студентов);
- информационно-обучающую (учебная деятельность студентов на аудиторных занятиях, неподкрепленная самостоятельной работой, становится мало результативной);
- ориентирующую и стимулирующую (процессу обучения придается ускорение и мотивация);
- воспитательную (формируются и развиваются профессиональные качества бакалавра и гражданина);
- исследовательскую (новый уровень профессионально-творческого мышления).

Организация самостоятельной работы студентов должна опираться на определенные требования, а, именно:

- сложность осваиваемых знаний должна соответствовать уровню развития студентов;
- стандартизация заданий в соответствии с логической системой курса дисциплины;
- объем задания должен соответствовать уровню студента;
- задания должны быть адаптированными к уровню студентов.

Содержание самостоятельной работы студентов представляет собой, с одной стороны, совокупность теоретических и практических учебных заданий, которые должен выполнить студент в процессе обучения, объект его деятельности; с другой стороны - это способ деятельности студента по выполнению соответствующего теоретического или практического учебного задания.

Свое внешнее выражение содержание самостоятельной работы студентов находит во всех организационных формах аудиторной и внеаудиторной деятельности, в ходе самостоятельного выполнения различных заданий.

Функциональное предназначение самостоятельной работы студентов в процессе лекций, практических занятий по овладению специальными знаниями заключается в самостоятельном прочтении, просмотре, прослушивании, наблюдении, конспектировании, осмыслении, запоминании и воспроизведении определенной информации. Цель и планирование самостоятельной работы студента определяет преподаватель. Вся информация осуществляется на основе ее воспроизведения.

Так как самостоятельная работа тесно связана с учебным процессом, ее необходимо рассматривать в двух аспектах:

1. аудиторная самостоятельная работа - лекционные, практические занятия;

2. внеаудиторная самостоятельная работа – дополнение лекционных материалов, подготовка к практическим занятиям, подготовка к участию в деловых играх и дискуссиях, выполнение письменных домашних заданий, Контрольных работ (рефератов и т.п.) и курсовых работ (проектов), докладов и др.

Основные формы организации самостоятельной работы студентов определяются следующими параметрами:

- содержание учебной дисциплины;
- уровень образования и степень подготовленности студентов;
- необходимость упорядочения нагрузки студентов при самостоятельной работе.

Таким образом, самостоятельная работа студентов является важнейшей составной частью процесса обучения.

Методические указания по организации самостоятельной работы и задания для обучающихся по дисциплине «*Финансовое моделирование и прогнозирование*» обращают внимание студента на главное, существенное в изучаемой дисциплине, помогают выработать умение анализировать явления и факты, связывать теоретические положения с практикой, а также облегчают подготовку к выполнению *контрольной работы* и сдаче *зачета*.

Настоящие методические указания позволят студентам самостоятельно овладеть фундаментальными знаниями, профессиональными умениями и навыками деятельности по профилю подготовки, опытом творческой и исследовательской деятельности, и направлены на формирование компетенций, предусмотренных учебным планом поданному профилю.

Видами самостоятельной работы обучающихся по дисциплине «*Финансовое моделирование и прогнозирование*» являются:

- повторение материала лекций;
- самостоятельное изучение тем курса (в т.ч. рассмотрение основных категорий дисциплины, работа с литературой);
- ответы на вопросы для самопроверки (самоконтроля);
- подготовка к практическим (семинарским) занятиям;
- подготовка к кейс-задаче;
- подготовка к тестированию;
- подготовка контрольной работы;
- подготовка к зачету.

В методических указаниях представлены материалы для самостоятельной работы и рекомендации по организации отдельных её видов.

ВОПРОСЫ ДЛЯ САМОПРОВЕРКИ

Тема 1. Теоретические основы анализа и моделирования финансово-экономических процессов

1. Что представляет собой анализ и моделирование финансово-экономических процессов?
2. Что такое модель?
3. Назовите основные элементы процесса моделирования.
4. Сформулируйте, что такое экономико-математическая модель.
5. Что собой представляет собой детерминированный факторный анализ?
6. Назовите методы детерминированного факторного анализа.
7. Какой из методов используется для расчета влияния факторов во всех типах детерминированных факторных моделей: аддитивных, мультипликативных, кратных и смешанных (комбинированных)?
8. В чем состоит индексный метод?
9. В чем состоит метод относительных разниц?
10. В каких моделях используется метод абсолютных разниц?
11. Что представляет собой методика стохастического анализа?

Тема 2. Детерминированные факторные модели. Факторные системы, их преобразование. Основные методики анализа.

1. Сформулируйте основные задачи факторного анализа.
2. При каком виде факторного анализа исследование ведется от общего к частному?
3. Моделирование детерминированных факторных систем требует выполнения каких условий?
4. Что представляет собой аддитивная модель?
5. Что представляет собой мультипликативная модель?
6. Приведите примеры смешанных моделей.
7. Приведите примеры кратных моделей.
8. Назовите тип факторного анализа, при котором исследование факторов проводится без их детализации на составные части, например, $y = a * b$.
9. Какой из способов преобразования факторных систем предусматривает удлинение знаменателя исходной факторной модели путем замены одного или нескольких факторов на сумму или произведение однородных показателей?
10. Какой из способов преобразования факторных систем предусматривает преобразование исходной факторной модели за счет умножения числителя и знаменателя дроби на один или несколько новых показателей?
11. Назовите вид факторного анализа, при котором исследование причинно-следственных связей факторов проводится от частного к общему.

12. Какой из способов преобразования факторных систем предусматривает создание новой факторной модели путем деления числителя и знаменателя дроби на один и тот же показатель?

13. Назовите способ преобразования факторных систем, предусматривающий преобразование числителя исходной факторной модели путем замены одного или нескольких факторов на сумму однородных показателей.

14. К какому виду факторных моделей можно отнести модель, в которой результирующий показатель равен сумме и произведению факторов?

Тема 3. Стохастическое факторное моделирование. Однофакторные и многофакторные модели.

1. Что представляет собой парная корреляция?

2. Что означает ситуация, когда коэффициент корреляции равен 0?

3. Какую аналитическую задачу позволяют решить методы стохастического моделирования?

4. Что представляет собой корреляционный анализ?

5. Какой показатель используется для оценки достоверности полученного уравнения регрессии?

6. Охарактеризуйте степенную и логарифмическую зависимости.

7. Охарактеризуйте линейную и экспоненциальную зависимости.

8. Назовите основной метод, используемый в экономическом анализе при изучении стохастических взаимосвязей.

10. Что представляет собой множественная корреляция?

11. Что означает ситуация, когда коэффициент корреляции равен (-1)?

12. Какая аналитическая задача решается в ходе регрессионного анализа?

Тема 4. Финансовый анализ предприятия при построении финансовых моделей компании (платежеспособность, финансовая устойчивость, рентабельность, деловая активность компании).

1. Что представляет собой финансовый анализ? Задачи финансового анализа, его преимущества и недостатки.

2. Что позволяет определить вертикальный финансовый анализ?

3. Как рассчитывается рентабельность активов предприятия?

4. В чем заключается анализ рентабельности?

5. Охарактеризуйте группу коэффициентов платежеспособности.

6. Назовите коэффициенты, характеризующие финансовую устойчивость предприятия.

7. Охарактеризуйте группу коэффициентов рентабельности продаж.

8. Что означает ситуация, когда значение коэффициента текущей ликвидности меньше 1?

9. Что характеризует эффект финансового рычага?

10. Какие проблемы могут возникнуть у предприятия по мере увеличения финансового рычага?

11. Что может означать высокое (выше нормы) значение коэффициента автономии?
12. Какой из видов финансового анализа позволяет оценивать динамику экономических показателей?
13. Сформулируйте основную задачу, решаемую с помощью трендового анализа.
14. Чему способствует ускорение оборачиваемости активов?
15. Какие можно сделать выводы по предприятию при существенном падении показателя фондоотдачи?
16. Что может означать значительный рост коэффициента оборачиваемости запасов?
17. Охарактеризуйте показатель текущих финансовых потребностей.
18. Что такое продолжительность финансового цикла?

Тема 5. Моделирование финансово-экономических показателей деятельности предприятия

1. Что такое элиминирование?
2. Опишите основные этапы метода цепной подстановки.
3. Какая последовательность расчета влияния отдельных факторов на результативный показатель в мультипликативных моделях при использовании метода цепной подстановки?
4. Какая последовательность расчета влияния отдельных факторов на результативный показатель в кратных моделях при использовании метода цепной подстановки?
5. Какая последовательность расчета влияния отдельных факторов на результативный показатель в моделях типа $A / (B+C)$ при использовании метода цепной подстановки?
6. К каким моделям детерминированного анализа относятся показатели рентабельности?
7. К каким моделям детерминированного анализа относятся показатели абсолютной и срочной ликвидности?
8. Каким образом можно подобрать уравнение тренда, описывающего построенные на графике точки, используя ПП «MicrosoftExcel»?
9. Опишите Ваши действия в случае, если коэффициент корреляции между отдельными факторами при построении множественной регрессии составляет 0,9?
10. Если между отдельными факторами существует функциональная связь, возможно ли в этом случае построение многофакторной регрессии?

Тема 6: Финансовая математика, ее роль в построении финансовых моделей компании.

1. Какая из функций сложного процента позволяет рассчитать вклады на банковский депозит, необходимые для накопления какой-либо конкретной, планируемой денежной суммы?

2. Что такое аннуитеты?
3. Что такое обычный аннуитет?
4. Что такое авансовый аннуитет?
5. Поясните, что подразумевается под эквивалентностью обязательств?
6. В чем отличие простого процента от сложного процента?
7. В чем заключается «правило 72-х»?
8. Какая из функций сложного процента непосредственно позволяет рассчитать равновеликие взносы на банковский депозит с целью накопления в будущем известной денежной суммы?
9. Какая из функций сложного процента лежит в основе дисконтирования?
10. Какая из функций сложного процента непосредственно позволяет рассчитать платежи за кредит?
11. В каком случае используется функция сложного процента «будущая стоимость обычного аннуитета»?
12. Приведите примеры использования функции сложного процента «будущая стоимость единицы».

Тема 7: Финансовое моделирование

1. Приведите классификацию финансового моделирования по временному признаку.
2. Охарактеризуйте финансовое моделирование для принятия стратегических решений и финансовое моделирование для принятия операционных (или тактических) решений.
3. Что такое инвестиции (дайте определение)?
4. Назовите условия, при которых инвестор примет решение об участии в инвестиционном проекте.
5. Дайте определение «ставке дисконтирования».
6. Каким образом учитывается фактор инфляции при определении стоимости компании методом дисконтированных денежных потоков?
7. Как рассчитывается средневзвешенная стоимость капитала (WACC)?
8. Чем отличается простой срок окупаемости от дисконтированного срока окупаемости и какой из них больше по времени?
9. Что такое внутренняя норма рентабельности?
10. В чем состоит отличие ставки дисконтирования от внутренней нормы рентабельности?
11. Что Вы понимаете под чистой текущей стоимостью (NPV)?
12. Назовите составляющие денежного потока для всего инвестированного капитала.
13. Каким образом рассчитывается денежный поток для собственного капитала?
14. В чем заключается отличие номинальных от реальных денежных потоков?

Тема 8: Технический анализ финансовых рынков как основа прогнозирования курсовых значений ценных бумаг. Модели технического анализа рынка FOREX.

1. Назовите основных прямых участников финансовых операций на рынке ценных бумаг.
2. Что представляет собой совершенный финансовый рынок?
3. Назовите исходный постулат технического анализа рынка.
4. Что представляет собой технический анализ рынка?
5. Какую информацию несет «японская свеча»?
6. Что такое линия сопротивления? Каким образом она строится?
7. Перечислите классические фигуры (модели) технического анализа, подтверждающие разворот тренда.
8. Каким образом рассчитывается скользящая средняя?
9. Назовите общее правило определения силы тренда.
10. На каком принципе основано действие осцилляторов?
11. Перечислите наиболее известные индикаторы из числа осцилляторов.
12. Перечислите индикаторы, основанные на числах Фибоначчи.
13. Охарактеризуйте фигуру «треугольник».
14. Опишите индикатор «линии Боллинджера».

ОСНОВНЫЕ КАТЕГОРИИ ДИСЦИПЛИНЫ

Тема 1. Теоретические основы анализа и моделирования финансово-экономических процессов

Модель.
Моделирование.
Объект-оригинал.
Абстракция.
Аналогия.
Гипотеза.
Субъект (исследователь).
Объект исследования.
Финансово-экономические процессы.
Финансовое моделирование.

Тема 2. Детерминированные факторные модели. Факторные системы, их преобразование. Основные методики анализа.

Детерминированный факторный анализ.
Функциональная зависимость.
Моделирование экономических показателей.
Преобразование детерминированных факторных систем.
Аддитивная модель.
Мультипликативная модель.
Кратная модель.
Смешанная модель.
Моделирование аддитивных факторных систем.
Моделирование мультипликативных факторных систем.
Моделирование кратных факторных систем.
Удлинение модели.
Формальное разложение модели.
Расширение модели.
Сокращение модели.
Элиминирование.
Метод цепной подстановки.
Индексный метод.
Метод абсолютных разниц.
Метод относительных разниц.

Тема 3. Стохастическое факторное моделирование. Однофакторные и многофакторные модели.

Стохастический анализ.
Стохастическая связь.
Парная корреляция.
Множественная корреляция.

Прямолинейная зависимость.
Криволинейная зависимость.
Линейная функция.
Степенная функция.
Логарифмическая функция.
Экспоненциальная функция.
Закон нормального распределения.
Среднеарифметическое значение.
Медиана.
Среднеквадратическое отклонение.
Коэффициент вариации.
Коэффициент корреляции.
Коэффициент детерминации.

Тема 4: Финансовый анализ предприятия при построении финансовых моделей компании (платежеспособность, финансовая устойчивость, рентабельность, деловая активность компании).

Финансовый анализ.
Горизонтальный анализ.
Вертикальный анализ.
Коэффициент текущей ликвидности.
Коэффициент абсолютной ликвидности.
Коэффициент срочной ликвидности.
Собственный оборотный капитал.
Коэффициент обеспеченности оборотных активов собственными оборотными средствами.
Коэффициент автономии.
Коэффициент финансового рычага.
Норма валовой прибыли.
Рентабельность продаж по прибыли от продаж.
Рентабельность продаж по чистой прибыли.
Рентабельность активов.
Рентабельность собственного капитала.
Общий коэффициент оборачиваемости активов.
Фондоотдача.
Коэффициент оборачиваемости оборотных активов.
Коэффициент оборачиваемости запасов.
Коэффициент оборачиваемости дебиторской задолженности.
Коэффициент оборачиваемости кредиторской задолженности.
Продолжительность финансового цикла.
Текущие финансовые потребности.

Тема 5: Моделирование финансово-экономических показателей деятельности предприятия

Моделирование финансово-экономических показателей компании.
Элиминирование.
Анализ факторной системы.
Моделирование факторных элементов и результативного показателя, находящихся в функциональной связи.
Динамические ряды.
Стохастическое моделирование.
Уравнение линии тренда.
Прогнозирование финансово-экономических показателей.

Тема 6: Финансовая математика, ее роль в построении финансовых моделей компании.

Простой процент.
Сложный процент.
Авансовый аннуитет.
Обычный аннуитет.
Будущая стоимость единицы.
Текущая стоимость будущей единицы.
Будущая стоимость обычного/авансового аннуитета.
Текущая стоимость обычного/авансового аннуитета.
Взнос на амортизацию единицы.
Фактор фонда возмещения.
«Правило 72-х».
Эквивалентные платежи.
Финансовая эквивалентность обязательств.
Консолидированный платеж.
Конверсия платежей.

Тема 7: Финансовое моделирование

Финансовое моделирование для принятия стратегических решений.
Финансовое моделирование для принятия тактических решений.
Инвестиции.
Оценка стоимости компании.
Оценка инвестиций.
Денежный поток для собственного капитала.
Денежный поток для всего инвестированного капитала.
Номинальный денежный поток.
Реальный денежный поток.
Дисконтирование.
Ставка дисконтирования.
Средневзвешенная стоимость капитала (WACC).
Внутренняя норма рентабельности.
Чистая текущая стоимость (NPV).
Простой срок окупаемости.

Дисконтированный срок окупаемости.

Тема 8: Технический анализ финансовых рынков как основа прогнозирования курсовых значений ценных бумаг. Модели технического анализа рынка FOREX.

Рынок ценных бумаг.

Участники рынка ценных бумаг.

Технический анализ рынка.

Модель технического анализа.

Японская свеча.

Линия поддержки.

Линия сопротивления.

Классическая фигура (модель) разворота тренда.

Двойная вершина / двойное дно.

Голова – плечи.

Треугольник.

Числа Фибоначчи.

Осциллятор.

Скользящая средняя.

Линии Боллинджера.

САМООРГАНИЗАЦИЯ РАБОТЫ С ЛИТЕРАТУРОЙ

Самостоятельное изучение тем курса осуществляется на основе списка рекомендуемой литературы к дисциплине. При работе с книгой необходимо научиться правильно ее читать, вести записи. Самостоятельная работа с учебными и научными изданиями профессиональной и общекультурной тематики – это важнейшее условие формирования научного способа познания.

Основные приемы работы с литературой можно свести к следующим:

- составить перечень книг, с которыми следует познакомиться;
- перечень должен быть систематизированным (что необходимо для семинаров, что для экзаменов, что пригодится для написания курсовых и выпускных квалификационных работ (ВКР), а что выходит за рамки официальной учебной деятельности, и расширяет общую культуру);
- обязательно выписывать все выходные данные по каждой книге (при написании курсовых и выпускных квалификационных работ это позволит экономить время);
- определить, какие книги (или какие главы книг) следует прочитать более внимательно, а какие – просто просмотреть;
- при составлении перечней литературы следует посоветоваться с преподавателями и руководителями ВКР, которые помогут сориентироваться, на что стоит обратить большее внимание, а на что вообще не стоит тратить время;
- все прочитанные монографии, учебники и научные статьи следует конспектировать, но это не означает, что надо конспектировать «все подряд»: можно выписывать кратко основные идеи автора и иногда приводить наиболее яркие и показательные цитаты (с указанием страниц);
- если книга – собственная, то допускается делать на полях книги краткие пометки или же в конце книги, на пустых страницах просто сделать свой «предметный указатель», где отмечаются наиболее интересные мысли и обязательно указываются страницы в тексте автора;
- следует выработать способность «воспринимать» сложные тексты; для этого лучший прием – научиться «читать медленно», когда понятно каждое прочитанное слово (а если слово незнакомое, то либо с помощью словаря, либо с помощью преподавателя обязательно его узнать). Таким образом, чтение текста является частью познавательной деятельности. Ее цель – извлечение из текста необходимой информации.

От того, насколько осознанна читающим собственная внутренняя установка при обращении к печатному слову (найти нужные сведения, усвоить информацию полностью или частично, критически проанализировать материал и т.п.) во многом зависит эффективность осуществляемого действия. Грамотная работа с книгой, особенно если речь идет о научной литературе, предполагает соблюдение ряда правил, для овладения которыми необходимо настойчиво учиться. Это серьезный, кропотливый труд. Прежде всего, при такой работе невозможен формальный, поверхностный подход. Не механическое заучивание, не простое накопление цитат, выдержек, а

сознательное усвоение прочитанного, осмысление его, стремление дойти до сути – вот главное правило. Другое правило – соблюдение при работе над книгой определенной последовательности. Вначале следует ознакомиться с оглавлением, содержанием предисловия или введения. Это дает общую ориентировку, представление о структуре и вопросах, которые рассматриваются в книге.

Следующий этап – чтение. Первый раз целесообразно прочитать книгу с начала до конца, чтобы получить о ней цельное представление. При повторном чтении происходит постепенное глубокое осмысление каждой главы, критического материала и позитивного изложения; выделение основных идей, системы аргументов, наиболее ярких примеров и т.д. Непременным правилом чтения должно быть выяснение незнакомых слов, терминов, выражений, неизвестных имен, названий. Студентам с этой целью рекомендуется заводить специальные тетради или блокноты. Важная роль в связи с этим принадлежит библиографической подготовке студентов. Она включает в себя умение активно, быстро пользоваться научным аппаратом книги, справочными изданиями, каталогами, умение вести поиск необходимой информации, обрабатывать и систематизировать ее.

Выделяют четыре основные установки в чтении текста:

- информационно-поисковая (задача – найти, выделить искомую информацию);
- усваивающая (усилия читателя направлены на то, чтобы как можно полнее осознать и запомнить, как сами сведения, излагаемые автором, так и всю логику его рассуждений);
- аналитико-критическая (читатель стремится критически осмыслить материал, проанализировав его, определив свое отношение к нему);
- творческая (создает у читателя готовность в том или ином виде – как отправной пункт для своих рассуждений, как образ для действия по аналогии и т.п. – использовать суждения автора, ход его мыслей, результат наблюдения, разработанную методику, дополнить их, подвергнуть новой проверке).

С наличием различных установок обращения к тексту связано существование и нескольких видов чтения:

- библиографическое – просматривание карточек каталога, рекомендательных списков, сводных списков журналов и статей за год и т.п.;
- просмотрное – используется для поиска материалов, содержащих нужную информацию, обычно к нему прибегают сразу после работы со списками литературы и каталогами, в результате такого просмотра читатель устанавливает, какие из источников будут использованы в дальнейшей работе;
- ознакомительное – подразумевает сплошное, достаточно подробное прочтение отобранных статей, глав, отдельных страниц; цель – познакомиться с характером информации, узнать, какие вопросы вынесены автором на рассмотрение, провести сортировку материала;
- изучающее – предполагает доскональное освоение материала; в ходе такого чтения проявляется доверие читателя к автору, готовность принять

изложенную информацию, реализуется установка на предельно полное понимание материала;

- аналитико-критическое и творческое чтение – два вида чтения близкие между собой тем, что участвуют в решении исследовательских задач.

Первый из них предполагает направленный критический анализ, как самой информации, так и способов ее получения и подачи автором; второе – поиск тех суждений, фактов, по которым, или, в связи с которыми, читатель считает нужным высказать собственные мысли.

Из всех рассмотренных видов чтения основным для студентов является изучающее – именно оно позволяет в работе с учебной и научной литературой накапливать знания в различных областях. Вот почему именно этот вид чтения в рамках образовательной деятельности должен быть освоен в первую очередь. Кроме того, при овладении данным видом чтения формируются основные приемы, повышающие эффективность работы с текстом. Научная методика работы с литературой предусматривает также ведение записи прочитанного. Это позволяет привести в систему знания, полученные при чтении, сосредоточить внимание на главных положениях, зафиксировать, закрепить их в памяти, а при необходимости вновь обратиться к ним.

Основные виды систематизированной записи прочитанного:

Аннотирование – предельно краткое связное описание просмотренной или прочитанной книги (статьи), ее содержания, источников, характера и назначения.

Планирование – краткая логическая организация текста, раскрывающая содержание и структуру изучаемого материала.

Тезирование – лаконичное воспроизведение основных утверждений автора без привлечения фактического материала.

Цитирование – дословное выписывание из текста выдержек, извлечений, наиболее существенно отражающих ту или иную мысль автора.

Конспектирование – краткое и последовательное изложение содержания прочитанного. Конспект – сложный способ изложения содержания книги или статьи в логической последовательности. Конспект аккумулирует в себе предыдущие виды записи, позволяет всесторонне охватить содержание книги, статьи. Поэтому умение составлять план, тезисы, делать выписки и другие записи определяет и технологию составления конспекта.

Как правильно составлять конспект? Внимательно прочитайте текст. Уточните в справочной литературе непонятные слова. При записи не забудьте вынести справочные данные на поля конспекта. Выделите главное, составьте план, представляющий собой перечень заголовков, подзаголовков, вопросов, последовательно раскрываемых затем в конспекте. Это первый элемент конспекта. Вторым элементом конспекта являются тезисы. Тезис - это кратко сформулированное положение. Для лучшего усвоения и запоминания материала следует записывать тезисы своими словами. Тезисы, выдвигаемые в конспекте, нужно доказывать. Поэтому третий элемент конспекта - основные доводы, доказывающие истинность рассматриваемого тезиса. В конспекте

могут быть положения и примеры. Законспектируйте материал, четко следуя пунктам плана. При конспектировании старайтесь выразить мысль своими словами. Записи следует вести четко, ясно. Грамотно записывайте цитаты. Цитируя, учитывайте лаконичность, значимость мысли. При оформлении конспекта необходимо стремиться к емкости каждого предложения. Мысли автора книги следует излагать кратко, заботясь о стиле и выразительности написанного. Число дополнительных элементов конспекта должно быть логически обоснованным, записи должны распределяться в определенной последовательности, отвечающей логической структуре произведения. Для уточнения и дополнения необходимо оставлять поля.

Конспектирование - наиболее сложный этап работы. Овладение навыками конспектирования требует от студента целеустремленности, повседневной самостоятельной работы. Конспект ускоряет повторение материала, экономит время при повторном, после определенного перерыва, обращении к уже знакомой работе. Учитывая индивидуальные особенности каждого студента, можно дать лишь некоторые, наиболее оправдавшие себя общие правила, с которыми преподаватель и обязан познакомить студентов:

1. Главное в конспекте не объем, а содержание. В нем должны быть отражены основные принципиальные положения источника, то новое, что внес его автор, основные методологические положения работы. Умение излагать мысли автора сжато, кратко и собственными словами приходит с опытом и знаниями. Но их накоплению помогает соблюдение одного важного правила – не торопиться записывать при первом же чтении, вносить в конспект лишь то, что стало ясным.

2. Форма ведения конспекта может быть самой разнообразной, она может изменяться, совершенствоваться. Но начинаться конспект всегда должен с указания полного наименования работы, фамилии автора, года и места издания; цитаты берутся в кавычки с обязательной ссылкой на страницу книги.

3. Конспект не должен быть «слепым», безликим, состоящим из сплошного текста. Особо важные места, яркие примеры выделяются цветным подчеркиванием, взятием в рамочку, оттенением, пометками на полях специальными знаками, чтобы можно было быстро найти нужное положение. Дополнительные материалы из других источников можно давать на полях, где записываются свои суждения, мысли, появившиеся уже после составления конспекта.

ПОДГОТОВКА К КЕЙС-ЗАДАЧАМ

Кейс-задания - основной элемент метода case-study, который относится к неигровым имитационным активным методам обучения. Метод case-study или метод конкретных ситуаций представляет собой метод активного проблемно-ситуационного анализа, основанный на обучении путем решения конкретных задач – ситуаций (выполнения кейс-заданий).

Кейс представляет собой проблемную ситуацию, предлагаемую студентам в качестве задачи для анализа и поиска решения.

Кейс дает возможность приблизиться к практике, встать на позицию человека, реально принимающего решения.

Кейсы наглядно демонстрируют, как на практике применяется теоретический материал. Метод case-study – инструмент, позволяющий применить теоретические знания к решению практических задач. С помощью этого метода студенты имеют возможность проявить и совершенствовать аналитические и оценочные навыки, научиться работать в команде, находить наиболее рациональное решение поставленной проблемы.

Учебными целями метода кейсов являются:

- развитие аналитического мышления;
- развитие практических навыков работы с информацией;
- развитие навыков разработки управленческих решений;
- освоение современных управленческих и социально-психологических технологий;
- повышение коммуникативной компетентности;
- развитие навыков конструктивной критики;
- повышение мотивации к обучению и профессиональному развитию.

Кейс-технология как метод обучения и активизации учебного процесса ориентированы на решение следующих задач:

- овладеть навыками и приемами всестороннего анализа ситуаций из сферы профессиональной деятельности;
- отработать умение востребовать дополнительную информацию, необходимую для уточнения исходной ситуации;
- приобрести навыки применения теоретических знаний для решения практических проблем;
- развить навыки принятия решений в ситуации неопределенности;
- приобрести навыки ясного и точного изложения собственной точки зрения в устной или письменной форме;
- выработать умение осуществлять презентацию, то есть убедительно преподнести, обосновать и защищать свою точку зрения;
- отработать навыки конструктивного критического оценивания точки зрения других;
- научиться самостоятельно принимать решения на основе группового анализа ситуации.

Исходя из целей и задач процесса обучения, различают следующие виды кейсов:

- обучающие анализу и оценке;
- обучающие решению проблем и принятию решений;
- иллюстрирующие проблему, решение или концепцию в целом.

Существуют также следующие виды кейсов:

- практические кейсы, которые отражают абсолютно реальные жизненные ситуации;
- обучающие кейсы, основной задачей которых выступает обучение;
- научно-исследовательские кейсы, ориентированные на осуществление исследовательской деятельности.

Виды анализа «кейсов»:

1. Проблемный анализ основывается на понятии «проблема»; предполагает осознание сущности, специфики той или иной проблемы и путей ее разрешения (определение формулировки проблемы; определение пространственных и временных границ проблемы; выяснение структуры, функций; выявление закономерностей развития проблемы, ее последствий; определение ресурсов, которые необходимы для разрешения проблемы; пути разрешения проблемы).

2. Причинно-следственный анализ основывается на причинности; предполагает установление причин, которые привели к возникновению данной ситуации, и следствий ее развертывания.

3. Прагматический анализ предполагает осмысление того или иного объекта, процесса, явления с точки зрения более эффективного использования в практической жизни (диагностику содержания деятельности в ситуации, ее моделирование и оптимизацию). Основными понятиями прагматического анализа выступают «эффективность» – достижение высокого результата минимальными ресурсами; «результативность» – способность достигать поставленную цель; «оценка» – величина, характеризующая то или иное явление с точки зрения эффективности и результативности.

4. Аксиологический анализ предполагает анализ того или иного объекта, процесса, явления в системе ценностей (выявление множества оцениваемых объектов; определение критериев и системы оценивания; построение системы оценок ситуации, ее составляющих, условий, последствий, действующих лиц).

5. Ситуационный анализ имеет особое значение при использовании метода «Case-study». Данный вид анализа основывается на совокупности приемов и методов осмысления ситуации, ее структуры, определяющих ее факторов, тенденций развития и т.п.

6. Прогностический анализ предполагает не разработку, а использование моделей будущего и путей его достижения. Этот анализ сводится к прогностической диагностике, выяснению степени соответствия анализируемого явления или процесса будущему (предсказаний относительно вероятного, потенциального и желательного будущего): задается будущее состояние системы

и определяются способы достижения будущего, а также определяется ситуация будущего.

7. Рекомендательный анализ ориентирован на выработку рекомендаций относительно поведения действующих лиц ситуации. От прагматического анализа рекомендательный анализ отличается тем, что предполагает выработку вариантов поведения в некоторой ситуации.

8. Программно-целевой анализ сосредотачивается на разработке программ деятельности в данной ситуации, подробной модели достижения будущего.

Работа с кейсом должна осуществляться поэтапно:

Первый этап – знакомство с текстом кейса, изложенной в нем ситуацией, ее особенностями.

Второй этап – выявление фактов, указывающих на проблему(ы), выделение основной проблемы (основных проблем), выделение факторов и персоналий, которые могут реально воздействовать.

Третий этап – выстраивание иерархии проблем (выделение главной и второстепенных), выбор проблемы, которую необходимо будет решить.

Четвертый этап – генерация вариантов решения проблемы. Возможно проведение «мозгового штурма».

Пятый этап – оценка каждого альтернативного решения и анализ последствий принятия того или иного решения.

Шестой этап – принятие окончательного решения по кейсу, например, перечня действий или последовательности действий.

Седьмой этап – презентация индивидуальных или групповых решений и общее обсуждение.

Восьмой этап - подведение итогов в учебной группе под руководством преподавателя.

Рекомендации к анализу кейс-заданий:

1. Выписать из соответствующих разделов учебной дисциплины ключевые идеи, для того, чтобы освежить в памяти теоретические концепции и подходы, которые предстоит использовать при анализе кейса.

2. Необходимо прочитать кейс, чтобы составить о нем общее представление.

3. Внимательно прочитать вопросы к кейсу.

4. Вновь прочесть текст кейса, внимательно фиксируя все факторы или проблемы, имеющие отношение к поставленным вопросам.

5. Продумать, какие идеи и концепции соотносятся с проблемами, которые предлагается рассмотреть при работе с кейсом.

Для успешного анализа кейсов следует придерживаться ряда принципов:

- использование знаний, полученных в процессе лекционного курса;
- внимательное прочтение кейса для ознакомления с имеющейся информацией, при этом не следует торопиться с выводами;
- не смешивать предположения с фактами.

ПОДГОТОВКА К ТЕСТИРОВАНИЮ

Тесты – это вопросы или задания, предусматривающие конкретный, краткий, четкий ответ на имеющиеся эталоны ответов. При самостоятельной подготовке к тестированию студенту необходимо:

1. готовясь к тестированию, проработать информационный материал по дисциплине; проконсультироваться с преподавателем по вопросу выбора учебной литературы;

2. четко выяснить все условия тестирования заранее. Студент должен знать, сколько тестов ему будет предложено, сколько времени отводится на тестирование, какова система оценки результатов и т. д.;

3. приступая к работе с тестами, внимательно и до конца нужно прочитать вопрос и предлагаемые варианты ответов; выбрать правильные (их может быть несколько); на отдельном листке ответов вписать цифру вопроса и буквы, соответствующие правильным ответам;

- в процессе решения желательно применять несколько подходов в решении задания. Это позволяет максимально гибко оперировать методами решения, находя каждый раз оптимальный вариант;

- не нужно тратить слишком много времени на трудный вопрос, нужно переходить к другим тестовым заданиям; к трудному вопросу можно обратиться в конце;

- обязательно необходимо оставить время для проверки ответов, чтобы избежать механических ошибок.

ПОДГОТОВКА К ПРОМЕЖУТОЧНОЙ АТТЕСТАЦИИ

При подготовке к *зачету* по дисциплине «*Финансовое моделирование и прогнозирование*» обучающемуся рекомендуется:

1. повторить пройденный материал и ответить на вопросы, используя конспект и материалы лекций. Если по каким-либо вопросам у студента недостаточно информации в лекционных материалах, то необходимо получить информацию из раздаточных материалов и/или учебников (литературы), рекомендованных для изучения дисциплины «*Финансовое моделирование и прогнозирование*».

Целесообразно также дополнить конспект лекций наиболее существенными и важными тезисами для рассматриваемого вопроса;

2. при изучении основных и дополнительных источников информации в рамках выполнения заданий на *зачете* особое внимание необходимо уделять схемам, рисункам, графикам и другим иллюстрациям, так как подобные графические материалы, как правило, в наглядной форме отражают главное содержание изучаемого вопроса;

3. при изучении основных и дополнительных источников информации в рамках выполнения заданий на *зачете* (в случаях, когда отсутствует иллюстративный материал) особое внимание необходимо обращать на наличие в тексте словосочетаний вида «во-первых», «во-вторых» и т.д., а также дефисов и перечислений (цифровых или буквенных), так как эти признаки, как правило, позволяют структурировать ответ на предложенное задание.

Подобную текстовую структуризацию материала слушатель может трансформировать в рисунки, схемы и т. п. для более краткого, наглядного и удобного восприятия (иллюстрации целесообразно отразить в конспекте лекций – это позволит оперативно и быстро найти, в случае необходимости, соответствующую информацию);

4. следует также обращать внимание при изучении материала для подготовки к *зачету* на словосочетания вида «таким образом», «подводя итог сказанному» и т.п., так как это признаки выражения главных мыслей и выводов по изучаемому вопросу (пункту, разделу). В отдельных случаях выводы по теме (разделу, главе) позволяют полностью построить (восстановить, воссоздать) ответ на поставленный вопрос (задание), так как содержат в себе основные мысли и тезисы для ответа.

МИНОБРНАУКИ РОССИИ

ФГБОУ ВО «Уральский государственный горный университет»



МЕТОДИЧЕСКИЕ РЕКОМЕНДАЦИИ К КОНТРОЛЬНОЙ РАБОТЕ

АНАЛИЗ И МОДЕЛИРОВАНИЕ ФИНАНСОВО-ЭКОНОМИЧЕСКИХ ПРОЦЕССОВ

Направление подготовки

38.03.02 Менеджмент

Направленность (профиль):

Производственный менеджмент

квалификация выпускника: **бакалавр**

Автор: Подкорытов В.Н., к.э.н

Одобрены на заседании кафедры

Экономики и менеджмента

(название кафедры)

Зав. кафедрой

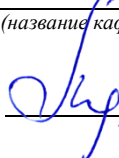

(подпись)

Мочалова Л.А.

(Фамилия И.О.)

Протокол № 1 от 09.09.2021

Рассмотрены методической комиссией

Инженерно-экономического факультета

(название факультета)

Председатель



(подпись)

Мочалова Л.А.

(Фамилия И.О.)

Протокол № 1 от 29.09.2021

Екатеринбург

ВВЕДЕНИЕ

Данные методические рекомендации необходимы для студентов по направлению подготовки 38.03.02 – «Менеджмент» при организации самостоятельной работы по дисциплине «Анализ и моделирование финансово-экономических процессов» в рамках подготовки и защиты контрольной работы.

В методических рекомендациях содержатся особенности организации подготовки контрольной работы, а также порядок защиты и критерии оценки.

ОРГАНИЗАЦИЯ ПОДГОТОВКИ КОНТРОЛЬНОЙ РАБОТЫ

Выполнение контрольной работы по дисциплине «Анализ и моделирование финансово-экономических процессов» призвано стимулировать самостоятельную работу студентов; оно направлено на формирование знаний основных экономических и управленческих категорий, развитие навыков логического мышления, обобщения и умения делать верные выводы.

Контрольная работа должна быть оформлена следующим образом. На титульном листе необходимо указать название университета (ФГБОУ ВО «Уральский государственный горный университет»), название кафедры (кафедра экономики и менеджмента), название дисциплины («Анализ и моделирование финансово-экономических процессов»), по которой выполняется работа, фамилию и инициалы имени и отчества студента, фамилию и инициалы преподавателя. Титульный лист работы оформляется студентом по образцу, данному в приложении 1.

Страницы должны быть пронумерованы и иметь поля для замечаний преподавателя. Контрольная работа должна быть написана аккуратно, без грамматических и стилистических ошибок, четким разборчивым почерком, яркими чернилами.

Положительная оценка по контрольной работе ставится в случае, если задание по работе выполнено в полном объеме, правильно. При этом, обучающийся показал отличные владения навыками применения полученных знаний и умений при решении профессиональных задач в рамках усвоенного учебного материала, ответил на все дополнительные вопросы на защите.

Студент, не получивший оценку по контрольной работе, не может быть допущен к экзамену по дисциплине «Анализ и моделирование финансово-экономических процессов».

ЗАДАНИЯ КОНТРОЛЬНОЙ РАБОТЫ

Расчетно-графическая работа № 1 по темам 4-5

Тема работы: Анализ финансового состояния предприятия.

Расчетно-графическая работа № 2 по теме 6

Тема работы: Моделирование финансово-экономических показателей деятельности предприятия.

Подробная информация с примерами по выполнению расчетно-графических работ содержится в учебно-методическом пособии:

Подкорытов В.Н. АНАЛИЗ И МОДЕЛИРОВАНИЕ ФИНАНСОВО-ЭКОНОМИЧЕСКИХ ПРОЦЕССОВ: учебно-методическое пособие для студентов направлений бакалавриата 38.03.01 – «Экономика» и 38.03.02 – «Менеджмент». – Екатеринбург: Изд-во УГГУ, 2018. – 59 с.

ОРГАНИЗАЦИЯ ЗАЩИТЫ КОНТРОЛЬНОЙ РАБОТЫ

Порядок защиты контрольной работы.

1. Краткое сообщение, характеризующее цель и задачи работы, ее актуальность, полученные результаты, вывод и предложения.

2. Ответы студента на вопросы преподавателя.

Советы обучающемуся:

- Вступление должно быть кратким – 1-2 фразы (если вы хотите подчеркнуть при этом важность и сложность данного вопроса, то не говорите, что он сложен и важен, а покажите его сложность и важность).

- Целесообразнее вначале показать свою схему раскрытия вопроса, а уж потом ее детализировать.

- Рассказывать будет легче, если вы представите себе, что объясняете материал очень способному и хорошо подготовленному человеку, который не знает именно этого раздела, и что при этом вам обязательно нужно доказать важность данного раздела и заинтересовать в его освоении.

- Строго следите за точностью своих выражений и правильностью употребления терминов.

- Не пытайтесь рассказать побольше за счет ускорения темпа, но и не мямлите.

- Не демонстрируйте излишнего волнения и не напрашивайтесь на сочувствие.

- Будьте особенно внимательны ко всем вопросам преподавателя, к малейшим его замечаниям. И уж ни в коем случае его не перебивайте!

- Не бойтесь дополнительных вопросов – чаще всего преподаватель использует их как один из способов помочь вам или сэкономить время.

- Прежде чем отвечать на дополнительный вопрос, необходимо сначала правильно его понять. Для этого нужно хотя бы немного подумать, иногда переспросить, уточнить: правильно ли вы поняли поставленный вопрос. И при ответе следует соблюдать тот же принцип экономности мышления, а не высказывать без разбора все, что вы можете сказать.

- Будьте доброжелательны и тактичны, даже если к ответу вы не готовы (это вина не преподавателя, а ваша).

МЕТОДИКА ОЦЕНКИ КОНТРОЛЬНОЙ РАБОТЫ

Проверяемые компетенции: ПК-1.2

Знать:

- цели и задачи финансового анализа, алгоритм и базовые методы финансового анализа, ограничения использования существующих методик;

- современные модели оценки риска банкротства, принципы их построения;

Уметь:

- использовать результаты финансового анализа для обоснования планов развития предприятия;

- моделировать финансовые показатели в целях планирования и прогнозирования деятельности компании;

- обрабатывать и анализировать исходную информацию для проведения расчетов; проводить расчеты, используя указанные модели при тестировании на риск банкротства компании;

Владеть:

- техническими средствами для проведения финансового анализа и моделирования финансовых показателей;

- моделями оценки риска банкротства; техническими средствами для соответствующих расчетов.

Образец оформления титульного листа контрольной работы

МИНОБРНАУКИ РОССИИ
Федеральное государственное бюджетное образовательное учреждение
высшего образования
«Уральский государственный горный университет»

Инженерно-экономический факультет

Кафедра экономики и менеджмента

КОНТРОЛЬНАЯ РАБОТА

по дисциплине
«Анализ и моделирование финансово-экономических процессов»

на тему:

**МОДЕЛИРОВАНИЕ ФИНАНСОВО-ЭКОНОМИЧЕСКИХ
ПОКАЗАТЕЛЕЙ ДЕЯТЕЛЬНОСТИ ПРЕДПРИЯТИЯ**

Руководитель:
доц., к. э. н. Подкорытов В.Н.
Студент гр. М-21
Артёмова Елена Юрьевна

МИНОБРНАУКИ РОССИИ

ФГБОУ ВО «Уральский государственный горный университет»



МЕТОДИЧЕСКИЕ УКАЗАНИЯ ПО ОРГАНИЗАЦИИ САМОСТОЯТЕЛЬНОЙ РАБОТЫ И ЗАДАНИЯ ДЛЯ ОБУЧАЮЩИХСЯ

АНАЛИЗ И МОДЕЛИРОВАНИЕ ФИНАНСОВО- ЭКОНОМИЧЕСКИХ ПРОЦЕССОВ

Направление подготовки
38.03.02 Менеджмент

Направленность (профиль):
Производственный менеджмент

квалификация выпускника: **бакалавр**

Автор: Подкорытов В.Н., к.э.н

Одобрены на заседании кафедры

Экономики и менеджмента
(название кафедры)

Зав. кафедрой

(подпись)

Мочалова Л.А.
(Фамилия И.О.)

Протокол № 1 от 09.09.2021

Рассмотрены методической комиссией

Инженерно-экономического факультета
(название факультета)

Председатель

(подпись)

Мочалова Л.А.
(Фамилия И.О.)

Протокол № 1 от 29.09.2021

Екатеринбург

СОДЕРЖАНИЕ

ВВЕДЕНИЕ.....	3
ВОПРОСЫ ДЛЯ САМОПРОВЕРКИ.....	6
ОСНОВНЫЕ КАТЕГОРИИ ДИСЦИПЛИНЫ.....	11
САМООРГАНИЗАЦИЯ РАБОТЫ С ЛИТЕРАТУРОЙ.....	15
ПОДГОТОВКА К КЕЙС-ЗАДАЧАМ.....	19
ПОДГОТОВКА К ТЕСТИРОВАНИЮ.....	22
ПОДГОТОВКА К ПРОМЕЖУТОЧНОЙ АТТЕСТАЦИИ.....	23

ВВЕДЕНИЕ

Самостоятельная работа в высшем учебном заведении - это часть учебного процесса, метод обучения, прием учебно-познавательной деятельности, комплексная целевая стандартизованная учебная деятельность с запланированными видом, типом, формами контроля.

Самостоятельная работа представляет собой плановую деятельность обучающихся по поручению и под методическим руководством преподавателя.

Целью самостоятельной работы студентов является закрепление тех знаний, которые они получили на аудиторных занятиях, а также способствование развитию у студентов творческих навыков, инициативы, умению организовать свое время.

Самостоятельная работа реализует следующие задачи:

- предполагает освоение курса дисциплины;
- помогает освоению навыков учебной и научной работы;
- способствует осознанию ответственности процесса познания;
- способствует углублению и пополнению знаний студентов, освоению ими навыков и умений;
- формирует интерес к познавательным действиям, освоению методов и приемов познавательного процесса,
- создает условия для творческой и научной деятельности обучающихся;
- способствует развитию у студентов таких личных качеств, как целеустремленность, заинтересованность, исследование нового.

Самостоятельная работа обучающегося выполняет следующие функции:

- развивающую (повышение культуры умственного труда, приобщение к творческим видам деятельности, обогащение интеллектуальных способностей студентов);
- информационно-обучающую (учебная деятельность студентов на аудиторных занятиях, неподкрепленная самостоятельной работой, становится мало результативной);
- ориентирующую и стимулирующую (процессу обучения придается ускорение и мотивация);
- воспитательную (формируются и развиваются профессиональные качества бакалавра и гражданина);
- исследовательскую (новый уровень профессионально-творческого мышления).

Организация самостоятельной работы студентов должна опираться на определенные требования, а, именно:

- сложность осваиваемых знаний должна соответствовать уровню развития студентов;
- стандартизация заданий в соответствии с логической системой курса дисциплины;
- объем задания должен соответствовать уровню студента;
- задания должны быть адаптированными к уровню студентов.

Содержание самостоятельной работы студентов представляет собой, с одной стороны, совокупность теоретических и практических учебных заданий, которые должен выполнить студент в процессе обучения, объект его деятельности; с другой стороны - это способ деятельности студента по выполнению соответствующего теоретического или практического учебного задания.

Свое внешнее выражение содержание самостоятельной работы студентов находит во всех организационных формах аудиторной и внеаудиторной деятельности, в ходе самостоятельного выполнения различных заданий.

Функциональное предназначение самостоятельной работы студентов в процессе лекций, практических занятий по овладению специальными знаниями заключается в самостоятельном прочтении, просмотре, прослушивании, наблюдении, конспектировании, осмыслении, запоминании и воспроизведении определенной информации. Цель и планирование самостоятельной работы студента определяет преподаватель. Вся информация осуществляется на основе ее воспроизведения.

Так как самостоятельная работа тесно связана с учебным процессом, ее необходимо рассматривать в двух аспектах:

1. аудиторная самостоятельная работа - лекционные, практические занятия;

2. внеаудиторная самостоятельная работа – дополнение лекционных материалов, подготовка к практическим занятиям, подготовка к участию в деловых играх и дискуссиях, выполнение письменных домашних заданий, Контрольных работ (рефератов и т.п.) и курсовых работ (проектов), докладов и др.

Основные формы организации самостоятельной работы студентов определяются следующими параметрами:

- содержание учебной дисциплины;
- уровень образования и степень подготовленности студентов;
- необходимость упорядочения нагрузки студентов при самостоятельной работе.

Таким образом, самостоятельная работа студентов является важнейшей составной частью процесса обучения.

Методические указания по организации самостоятельной работы и задания для обучающихся по дисциплине *«Анализ и моделирование финансово-экономических процессов»* обращают внимание студента на главное, существенное в изучаемой дисциплине, помогают выработать умение анализировать явления и факты, связывать теоретические положения с практикой, а также облегчают подготовку к выполнению *контрольной работы* и сдаче *зачета*.

Настоящие методические указания позволят студентам самостоятельно овладеть фундаментальными знаниями, профессиональными умениями и навыками деятельности по профилю подготовки, опытом творческой и исследовательской деятельности, и направлены на формирование компетенций, предусмотренных учебным планом поданному профилю.

Видами самостоятельной работы обучающихся по дисциплине «*Анализ и моделирование финансово-экономических процессов*» являются:

- повторение материала лекций;
- самостоятельное изучение тем курса (в т.ч. рассмотрение основных категорий дисциплины, работа с литературой);
- ответы на вопросы для самопроверки (самоконтроля);
- подготовка к практическим (семинарским) занятиям;
- подготовка к кейс-задаче;
- подготовка к тестированию;
- подготовка контрольной работы;
- подготовка к зачету.

В методических указаниях представлены материалы для самостоятельной работы и рекомендации по организации отдельных её видов.

ВОПРОСЫ ДЛЯ САМОПРОВЕРКИ

Тема 1. Теоретические основы анализа и моделирования финансово-экономических процессов

1. Что представляет собой анализ и моделирование финансово-экономических процессов?
2. Что такое модель?
3. Назовите основные элементы процесса моделирования.
4. Сформулируйте, что такое экономико-математическая модель.
5. Что собой представляет собой детерминированный факторный анализ?
6. Назовите методы детерминированного факторного анализа.
7. Какой из методов используется для расчета влияния факторов во всех типах детерминированных факторных моделей: аддитивных, мультипликативных, кратных и смешанных (комбинированных)?
8. В чем состоит индексный метод?
9. В чем состоит метод относительных разниц?
10. В каких моделях используется метод абсолютных разниц?
11. Что представляет собой методика стохастического анализа?

Тема 2. Детерминированные факторные модели. Факторные системы, их преобразование. Основные методики анализа.

1. Сформулируйте основные задачи факторного анализа.
2. При каком виде факторного анализа исследование ведется от общего к частному?
3. Моделирование детерминированных факторных систем требует выполнения каких условий?
4. Что представляет собой аддитивная модель?
5. Что представляет собой мультипликативная модель?
6. Приведите примеры смешанных моделей.
7. Приведите примеры кратных моделей.
8. Назовите тип факторного анализа, при котором исследование факторов проводится без их детализации на составные части, например, $y = a * b$.
9. Какой из способов преобразования факторных систем предусматривает удлинение знаменателя исходной факторной модели путем замены одного или нескольких факторов на сумму или произведение однородных показателей?
10. Какой из способов преобразования факторных систем предусматривает преобразование исходной факторной модели за счет умножения числителя и знаменателя дроби на один или несколько новых показателей?
11. Назовите вид факторного анализа, при котором исследование причинно-следственных связей факторов проводится от частного к общему.

12. Какой из способов преобразования факторных систем предусматривает создание новой факторной модели путем деления числителя и знаменателя дроби на один и тот же показатель?

13. Назовите способ преобразования факторных систем, предусматривающий преобразование числителя исходной факторной модели путем замены одного или нескольких факторов на сумму однородных показателей.

14. К какому виду факторных моделей можно отнести модель, в которой результирующий показатель равен сумме и произведению факторов?

Тема 3. Стохастический анализ. Парная корреляция. Многофакторная регрессия

1. Что представляет собой парная корреляция?
2. Что означает ситуация, когда коэффициент корреляции равен 0?
3. Какую аналитическую задачу позволяют решить методы стохастического моделирования?
4. Что представляет собой корреляционный анализ?
5. Какой показатель используется для оценки достоверности полученного уравнения регрессии?
6. Охарактеризуйте степенную и логарифмическую зависимости.
7. Охарактеризуйте линейную и экспоненциальную зависимости.
8. Назовите основной метод, используемый в экономическом анализе при изучении стохастических взаимосвязей.
10. Что представляет собой множественная корреляция?
11. Что означает ситуация, когда коэффициент корреляции равен (-1)?
12. Какая аналитическая задача решается в ходе регрессионного анализа?

Тема 4. Сущность финансового анализа и его роль в моделировании финансовых результатов. Коэффициенты платежеспособности, финансовой устойчивости, рентабельности, оборачиваемости

1. Что представляет собой финансовый анализ? Задачи финансового анализа, его преимущества и недостатки.
2. Что позволяет определить вертикальный финансовый анализ?
3. Как рассчитывается рентабельность активов предприятия?
4. В чем заключается анализ рентабельности?
5. Охарактеризуйте группу коэффициентов платежеспособности.
6. Назовите коэффициенты, характеризующие финансовую устойчивость предприятия.
7. Охарактеризуйте группу коэффициентов рентабельности продаж.
8. Что означает ситуация, когда значение коэффициента текущей ликвидности меньше 1?
9. Что характеризует эффект финансового рычага?
10. Какие проблемы могут возникнуть у предприятия по мере увеличения финансового рычага?

11. Что может означать высокое (выше нормы) значение коэффициента автономии?
12. Какой из видов финансового анализа позволяет оценивать динамику экономических показателей?
13. Сформулируйте основную задачу, решаемую с помощью трендового анализа.
14. Чему способствует ускорение оборачиваемости активов?
15. Какие можно сделать выводы по предприятию при существенном падении показателя фондоотдачи?
16. Что может означать значительный рост коэффициента оборачиваемости запасов?
17. Охарактеризуйте показатель текущих финансовых потребностей.
18. Что такое продолжительность финансового цикла?

Тема 5. Моделирование финансово-экономических показателей деятельности предприятия

1. Что такое элиминирование?
2. Опишите основные этапы метода цепной подстановки.
3. Какая последовательность расчета влияния отдельных факторов на результативный показатель в мультипликативных моделях при использовании метода цепной подстановки?
4. Какая последовательность расчета влияния отдельных факторов на результативный показатель в кратных моделях при использовании метода цепной подстановки?
5. Какая последовательность расчета влияния отдельных факторов на результативный показатель в моделях типа $A / (B+C)$ при использовании метода цепной подстановки?
6. К каким моделям детерминированного анализа относятся показатели рентабельности?
7. К каким моделям детерминированного анализа относятся показатели абсолютной и срочной ликвидности?
8. Каким образом можно подобрать уравнение тренда, описывающего построенные на графике точки, используя ПП «MicrosoftExcel»?
9. Опишите Ваши действия в случае, если коэффициент корреляции между отдельными факторами при построении множественной регрессии составляет 0,9?
10. Если между отдельными факторами существует функциональная связь, возможно ли в этом случае построение многофакторной регрессии?

Тема 6. Финансовая математика, ее роль в построении финансовых моделей компании.

1. Какая из функций сложного процента позволяет рассчитать вклады на банковский депозит, необходимые для накопления какой-либо конкретной, планируемой денежной суммы?

2. Что такое аннуитеты?
3. Что такое обычный аннуитет?
4. Что такое авансовый аннуитет?
5. Поясните, что подразумевается под эквивалентностью обязательств?
6. В чем отличие простого процента от сложного процента?
7. В чем заключается «правило 72-х»?
8. Какая из функций сложного процента непосредственно позволяет рассчитать равновеликие взносы на банковский депозит с целью накопления в будущем известной денежной суммы?
9. Какая из функций сложного процента лежит в основе дисконтирования?
10. Какая из функций сложного процента непосредственно позволяет рассчитать платежи за кредит?
11. В каком случае используется функция сложного процента «будущая стоимость обычного аннуитета»?
12. Приведите примеры использования функции сложного процента «будущая стоимость единицы».

Тема 7. Финансовое моделирование

1. Приведите классификацию финансового моделирования по временному признаку.
2. Охарактеризуйте финансовое моделирование для принятия стратегических решений и финансовое моделирование для принятия операционных (или тактических) решений.
3. Что такое инвестиции (дайте определение)?
4. Назовите условия, при которых инвестор примет решение об участии в инвестиционном проекте.
5. Дайте определение «ставке дисконтирования».
6. Каким образом учитывается фактор инфляции при определении стоимости компании методом дисконтированных денежных потоков?
7. Как рассчитывается средневзвешенная стоимость капитала (WACC)?
8. Чем отличается простой срок окупаемости от дисконтированного срока окупаемости и какой из них больше по времени?
9. Что такое внутренняя норма рентабельности?
10. В чем состоит отличие ставки дисконтирования от внутренней нормы рентабельности?
11. Что Вы понимаете под чистой текущей стоимостью (NPV)?
12. Назовите составляющие денежного потока для всего инвестированного капитала.
13. Каким образом рассчитывается денежный поток для собственного капитала?
14. В чем заключается отличие номинальных от реальных денежных потоков?

Тема 8. Прогнозирование на финансовых рынках. Модели технического анализа рынков

1. Назовите основных прямых участников финансовых операций на рынке ценных бумаг.
2. Что представляет собой совершенный финансовый рынок?
3. Назовите исходный постулат технического анализа рынка.
4. Что представляет собой технический анализ рынка?
5. Какую информацию несет «японская свеча»?
6. Что такое линия сопротивления? Каким образом она строится?
7. Перечислите классические фигуры (модели) технического анализа, подтверждающие разворот тренда.
8. Каким образом рассчитывается скользящая средняя?
9. Назовите общее правило определения силы тренда.
10. На каком принципе основано действие осцилляторов?
11. Перечислите наиболее известные индикаторы из числа осцилляторов.
12. Перечислите индикаторы, основанные на числах Фибоначчи.
13. Охарактеризуйте фигуру «треугольник».
14. Опишите индикатор «линии Боллинджера».

ОСНОВНЫЕ КАТЕГОРИИ ДИСЦИПЛИНЫ

Тема 1. Теоретические основы анализа и моделирования финансово-экономических процессов

Модель.
Моделирование.
Объект-оригинал.
Абстракция.
Аналогия.
Гипотеза.
Субъект (исследователь).
Объект исследования.
Финансово-экономические процессы.
Финансовое моделирование.

Тема 2. Детерминированные факторные модели. Факторные системы, их преобразование. Основные методики анализа.

Детерминированный факторный анализ.
Функциональная зависимость.
Моделирование экономических показателей.
Преобразование детерминированных факторных систем.
Аддитивная модель.
Мультипликативная модель.
Кратная модель.
Смешанная модель.
Моделирование аддитивных факторных систем.
Моделирование мультипликативных факторных систем.
Моделирование кратных факторных систем.
Удлинение модели.
Формальное разложение модели.
Расширение модели.
Сокращение модели.
Элиминирование.
Метод цепной подстановки.
Индексный метод.
Метод абсолютных разниц.
Метод относительных разниц.

Тема 3. Стохастический анализ. Парная корреляция. Многофакторная регрессия

Стохастический анализ.
Стохастическая связь.
Парная корреляция.
Множественная корреляция.

Прямолинейная зависимость.
Криволинейная зависимость.
Линейная функция.
Степенная функция.
Логарифмическая функция.
Экспоненциальная функция.
Закон нормального распределения.
Среднеарифметическое значение.
Медиана.
Среднеквадратическое отклонение.
Коэффициент вариации.
Коэффициент корреляции.
Коэффициент детерминации.

Тема 4. Сущность финансового анализа и его роль в моделировании финансовых результатов. Коэффициенты платежеспособности, финансовой устойчивости, рентабельности, оборачиваемости

Финансовый анализ.
Горизонтальный анализ.
Вертикальный анализ.
Коэффициент текущей ликвидности.
Коэффициент абсолютной ликвидности.
Коэффициент срочной ликвидности.
Собственный оборотный капитал.
Коэффициент обеспеченности оборотных активов собственными оборотными средствами.
Коэффициент автономии.
Коэффициент финансового рычага.
Норма валовой прибыли.
Рентабельность продаж по прибыли от продаж.
Рентабельность продаж по чистой прибыли.
Рентабельность активов.
Рентабельность собственного капитала.
Общий коэффициент оборачиваемости активов.
Фондоотдача.
Коэффициент оборачиваемости оборотных активов.
Коэффициент оборачиваемости запасов.
Коэффициент оборачиваемости дебиторской задолженности.
Коэффициент оборачиваемости кредиторской задолженности.
Продолжительность финансового цикла.
Текущие финансовые потребности.

Тема 5. Моделирование финансово-экономических показателей деятельности предприятия

Моделирование финансово-экономических показателей компании.
Элиминирование.
Анализ факторной системы.
Моделирование факторных элементов и результативного показателя, находящихся в функциональной связи.
Динамические ряды.
Стохастическое моделирование.
Уравнение линии тренда.
Прогнозирование финансово-экономических показателей.

Тема 6. Финансовая математика, ее роль в построении финансовых моделей компании.

Простой процент.
Сложный процент.
Авансовый аннуитет.
Обычный аннуитет.
Будущая стоимость единицы.
Текущая стоимость будущей единицы.
Будущая стоимость обычного/авансового аннуитета.
Текущая стоимость обычного/авансового аннуитета.
Взнос на амортизацию единицы.
Фактор фонда возмещения.
«Правило 72-х».
Эквивалентные платежи.
Финансовая эквивалентность обязательств.
Консолидированный платеж.
Конверсия платежей.

Тема 7. Финансовое моделирование

Финансовое моделирование для принятия стратегических решений.
Финансовое моделирование для принятия тактических решений.
Инвестиции.
Оценка стоимости компании.
Оценка инвестиций.
Денежный поток для собственного капитала.
Денежный поток для всего инвестированного капитала.
Номинальный денежный поток.
Реальный денежный поток.
Дисконтирование.
Ставка дисконтирования.
Средневзвешенная стоимость капитала (WACC).
Внутренняя норма рентабельности.
Чистая текущая стоимость (NPV).
Простой срок окупаемости.

Дисконтированный срок окупаемости.

Тема 9. Прогнозирование на финансовых рынках. Модели технического анализа рынков

Рынок ценных бумаг.

Участники рынка ценных бумаг.

Технический анализ рынка.

Модель технического анализа.

Японская свеча.

Линия поддержки.

Линия сопротивления.

Классическая фигура (модель) разворота тренда.

Двойная вершина / двойное дно.

Голова – плечи.

Треугольник.

Числа Фибоначчи.

Осциллятор.

Скользящая средняя.

Линии Боллинджера.

САМООРГАНИЗАЦИЯ РАБОТЫ С ЛИТЕРАТУРОЙ

Самостоятельное изучение тем курса осуществляется на основе списка рекомендуемой литературы к дисциплине. При работе с книгой необходимо научиться правильно ее читать, вести записи. Самостоятельная работа с учебными и научными изданиями профессиональной и общекультурной тематики – это важнейшее условие формирования научного способа познания.

Основные приемы работы с литературой можно свести к следующим:

- составить перечень книг, с которыми следует познакомиться;
- перечень должен быть систематизированным (что необходимо для семинаров, что для экзаменов, что пригодится для написания курсовых и выпускных квалификационных работ (ВКР), а что выходит за рамки официальной учебной деятельности, и расширяет общую культуру);
- обязательно выписывать все выходные данные по каждой книге (при написании курсовых и выпускных квалификационных работ это позволит экономить время);
- определить, какие книги (или какие главы книг) следует прочитать более внимательно, а какие – просто просмотреть;
- при составлении перечней литературы следует посоветоваться с преподавателями и руководителями ВКР, которые помогут сориентироваться, на что стоит обратить большее внимание, а на что вообще не стоит тратить время;
- все прочитанные монографии, учебники и научные статьи следует конспектировать, но это не означает, что надо конспектировать «все подряд»: можно выписывать кратко основные идеи автора и иногда приводить наиболее яркие и показательные цитаты (с указанием страниц);
- если книга – собственная, то допускается делать на полях книги краткие пометки или же в конце книги, на пустых страницах просто сделать свой «предметный указатель», где отмечаются наиболее интересные мысли и обязательно указываются страницы в тексте автора;
- следует выработать способность «воспринимать» сложные тексты; для этого лучший прием – научиться «читать медленно», когда понятно каждое прочитанное слово (а если слово незнакомое, то либо с помощью словаря, либо с помощью преподавателя обязательно его узнать). Таким образом, чтение текста является частью познавательной деятельности. Ее цель – извлечение из текста необходимой информации.

От того, насколько осознанна читающим собственная внутренняя установка при обращении к печатному слову (найти нужные сведения, усвоить информацию полностью или частично, критически проанализировать материал и т.п.) во многом зависит эффективность осуществляемого действия. Грамотная работа с книгой, особенно если речь идет о научной литературе, предполагает соблюдение ряда правил, для овладения которыми необходимо настойчиво учиться. Это серьезный, кропотливый труд. Прежде всего, при такой работе невозможен формальный, поверхностный подход. Не механическое заучивание, не простое накопление цитат, выдержек, а

сознательное усвоение прочитанного, осмысление его, стремление дойти до сути – вот главное правило. Другое правило – соблюдение при работе над книгой определенной последовательности. Вначале следует ознакомиться с оглавлением, содержанием предисловия или введения. Это дает общую ориентировку, представление о структуре и вопросах, которые рассматриваются в книге.

Следующий этап – чтение. Первый раз целесообразно прочитать книгу с начала до конца, чтобы получить о ней цельное представление. При повторном чтении происходит постепенное глубокое осмысление каждой главы, критического материала и позитивного изложения; выделение основных идей, системы аргументов, наиболее ярких примеров и т.д. Непременным правилом чтения должно быть выяснение незнакомых слов, терминов, выражений, неизвестных имен, названий. Студентам с этой целью рекомендуется заводить специальные тетради или блокноты. Важная роль в связи с этим принадлежит библиографической подготовке студентов. Она включает в себя умение активно, быстро пользоваться научным аппаратом книги, справочными изданиями, каталогами, умение вести поиск необходимой информации, обрабатывать и систематизировать ее.

Выделяют четыре основные установки в чтении текста:

- информационно-поисковая (задача – найти, выделить искомую информацию);
- усваивающая (усилия читателя направлены на то, чтобы как можно полнее осознать и запомнить, как сами сведения, излагаемые автором, так и всю логику его рассуждений);
- аналитико-критическая (читатель стремится критически осмыслить материал, проанализировав его, определив свое отношение к нему);
- творческая (создает у читателя готовность в том или ином виде – как отправной пункт для своих рассуждений, как образ для действия по аналогии и т.п. – использовать суждения автора, ход его мыслей, результат наблюдения, разработанную методику, дополнить их, подвергнуть новой проверке).

С наличием различных установок обращения к тексту связано существование и нескольких видов чтения:

- библиографическое – просматривание карточек каталога, рекомендательных списков, сводных списков журналов и статей за год и т.п.;
- просмотрное – используется для поиска материалов, содержащих нужную информацию, обычно к нему прибегают сразу после работы со списками литературы и каталогами, в результате такого просмотра читатель устанавливает, какие из источников будут использованы в дальнейшей работе;
- ознакомительное – подразумевает сплошное, достаточно подробное прочтение отобранных статей, глав, отдельных страниц; цель – познакомиться с характером информации, узнать, какие вопросы вынесены автором на рассмотрение, провести сортировку материала;
- изучающее – предполагает доскональное освоение материала; в ходе такого чтения проявляется доверие читателя к автору, готовность принять

изложенную информацию, реализуется установка на предельно полное понимание материала;

- аналитико-критическое и творческое чтение – два вида чтения близкие между собой тем, что участвуют в решении исследовательских задач.

Первый из них предполагает направленный критический анализ, как самой информации, так и способов ее получения и подачи автором; второе – поиск тех суждений, фактов, по которым, или, в связи с которыми, читатель считает нужным высказать собственные мысли.

Из всех рассмотренных видов чтения основным для студентов является изучающее – именно оно позволяет в работе с учебной и научной литературой накапливать знания в различных областях. Вот почему именно этот вид чтения в рамках образовательной деятельности должен быть освоен в первую очередь. Кроме того, при овладении данным видом чтения формируются основные приемы, повышающие эффективность работы с текстом. Научная методика работы с литературой предусматривает также ведение записи прочитанного. Это позволяет привести в систему знания, полученные при чтении, сосредоточить внимание на главных положениях, зафиксировать, закрепить их в памяти, а при необходимости вновь обратиться к ним.

Основные виды систематизированной записи прочитанного:

Аннотирование – предельно краткое связное описание просмотренной или прочитанной книги (статьи), ее содержания, источников, характера и назначения.

Планирование – краткая логическая организация текста, раскрывающая содержание и структуру изучаемого материала.

Тезирование – лаконичное воспроизведение основных утверждений автора без привлечения фактического материала.

Цитирование – дословное выписывание из текста выдержек, извлечений, наиболее существенно отражающих ту или иную мысль автора.

Конспектирование – краткое и последовательное изложение содержания прочитанного. Конспект – сложный способ изложения содержания книги или статьи в логической последовательности. Конспект аккумулирует в себе предыдущие виды записи, позволяет всесторонне охватить содержание книги, статьи. Поэтому умение составлять план, тезисы, делать выписки и другие записи определяет и технологию составления конспекта.

Как правильно составлять конспект? Внимательно прочитайте текст. Уточните в справочной литературе непонятные слова. При записи не забудьте вынести справочные данные на поля конспекта. Выделите главное, составьте план, представляющий собой перечень заголовков, подзаголовков, вопросов, последовательно раскрываемых затем в конспекте. Это первый элемент конспекта. Вторым элементом конспекта являются тезисы. Тезис - это кратко сформулированное положение. Для лучшего усвоения и запоминания материала следует записывать тезисы своими словами. Тезисы, выдвигаемые в конспекте, нужно доказывать. Поэтому третий элемент конспекта - основные доводы, доказывающие истинность рассматриваемого тезиса. В конспекте

могут быть положения и примеры. Законспектируйте материал, четко следуя пунктам плана. При конспектировании старайтесь выразить мысль своими словами. Записи следует вести четко, ясно. Грамотно записывайте цитаты. Цитируя, учитывайте лаконичность, значимость мысли. При оформлении конспекта необходимо стремиться к емкости каждого предложения. Мысли автора книги следует излагать кратко, заботясь о стиле и выразительности написанного. Число дополнительных элементов конспекта должно быть логически обоснованным, записи должны распределяться в определенной последовательности, отвечающей логической структуре произведения. Для уточнения и дополнения необходимо оставлять поля.

Конспектирование - наиболее сложный этап работы. Овладение навыками конспектирования требует от студента целеустремленности, повседневной самостоятельной работы. Конспект ускоряет повторение материала, экономит время при повторном, после определенного перерыва, обращении к уже знакомой работе. Учитывая индивидуальные особенности каждого студента, можно дать лишь некоторые, наиболее оправдавшие себя общие правила, с которыми преподаватель и обязан познакомить студентов:

1. Главное в конспекте не объем, а содержание. В нем должны быть отражены основные принципиальные положения источника, то новое, что внес его автор, основные методологические положения работы. Умение излагать мысли автора сжато, кратко и собственными словами приходит с опытом и знаниями. Но их накоплению помогает соблюдение одного важного правила – не торопиться записывать при первом же чтении, вносить в конспект лишь то, что стало ясным.

2. Форма ведения конспекта может быть самой разнообразной, она может изменяться, совершенствоваться. Но начинаться конспект всегда должен с указания полного наименования работы, фамилии автора, года и места издания; цитаты берутся в кавычки с обязательной ссылкой на страницу книги.

3. Конспект не должен быть «слепым», безликим, состоящим из сплошного текста. Особо важные места, яркие примеры выделяются цветным подчеркиванием, взятием в рамочку, оттенением, пометками на полях специальными знаками, чтобы можно было быстро найти нужное положение. Дополнительные материалы из других источников можно давать на полях, где записываются свои суждения, мысли, появившиеся уже после составления конспекта.

ПОДГОТОВКА К КЕЙС-ЗАДАЧАМ

Кейс-задания - основной элемент метода case-study, который относится к неигровым имитационным активным методам обучения. Метод case-study или метод конкретных ситуаций представляет собой метод активного проблемно-ситуационного анализа, основанный на обучении путем решения конкретных задач – ситуаций (выполнения кейс-заданий).

Кейс представляет собой проблемную ситуацию, предлагаемую студентам в качестве задачи для анализа и поиска решения.

Кейс дает возможность приблизиться к практике, встать на позицию человека, реально принимающего решения.

Кейсы наглядно демонстрируют, как на практике применяется теоретический материал. Метод case-study – инструмент, позволяющий применить теоретические знания к решению практических задач. С помощью этого метода студенты имеют возможность проявить и совершенствовать аналитические и оценочные навыки, научиться работать в команде, находить наиболее рациональное решение поставленной проблемы.

Учебными целями метода кейсов являются:

- развитие аналитического мышления;
- развитие практических навыков работы с информацией;
- развитие навыков разработки управленческих решений;
- освоение современных управленческих и социально-психологических технологий;
- повышение коммуникативной компетентности;
- развитие навыков конструктивной критики;
- повышение мотивации к обучению и профессиональному развитию.

Кейс-технология как метод обучения и активизации учебного процесса ориентированы на решение следующих задач:

- овладеть навыками и приемами всестороннего анализа ситуаций из сферы профессиональной деятельности;
- отработать умение востребовать дополнительную информацию, необходимую для уточнения исходной ситуации;
- приобрести навыки применения теоретических знаний для решения практических проблем;
- развить навыки принятия решений в ситуации неопределенности;
- приобрести навыки ясного и точного изложения собственной точки зрения в устной или письменной форме;
- выработать умение осуществлять презентацию, то есть убедительно преподнести, обосновать и защищать свою точку зрения;
- отработать навыки конструктивного критического оценивания точки зрения других;
- научиться самостоятельно принимать решения на основе группового анализа ситуации.

Исходя из целей и задач процесса обучения, различают следующие виды кейсов:

- обучающие анализу и оценке;
- обучающие решению проблем и принятию решений;
- иллюстрирующие проблему, решение или концепцию в целом.

Существуют также следующие виды кейсов:

- практические кейсы, которые отражают абсолютно реальные жизненные ситуации;
- обучающие кейсы, основной задачей которых выступает обучение;
- научно-исследовательские кейсы, ориентированные на осуществление исследовательской деятельности.

Виды анализа «кейсов»:

1. Проблемный анализ основывается на понятии «проблема»; предполагает осознание сущности, специфики той или иной проблемы и путей ее решения (определение формулировки проблемы; определение пространственных и временных границ проблемы; выяснение структуры, функций; выявление закономерностей развития проблемы, ее последствий; определение ресурсов, которые необходимы для разрешения проблемы; пути разрешения проблемы).

2. Причинно-следственный анализ основывается на причинности; предполагает установление причин, которые привели к возникновению данной ситуации, и следствий ее развертывания.

3. Прагматический анализ предполагает осмысление того или иного объекта, процесса, явления с точки зрения более эффективного использования в практической жизни (диагностику содержания деятельности в ситуации, ее моделирование и оптимизацию). Основными понятиями прагматического анализа выступают «эффективность» – достижение высокого результата минимальными ресурсами; «результативность» – способность достигать поставленную цель; «оценка» – величина, характеризующая то или иное явление с точки зрения эффективности и результативности.

4. Аксиологический анализ предполагает анализ того или иного объекта, процесса, явления в системе ценностей (выявление множества оцениваемых объектов; определение критериев и системы оценивания; построение системы оценок ситуации, ее составляющих, условий, последствий, действующих лиц).

5. Ситуационный анализ имеет особое значение при использовании метода «Case-study». Данный вид анализа основывается на совокупности приемов и методов осмысления ситуации, ее структуры, определяющих ее факторов, тенденций развития и т.п.

6. Прогностический анализ предполагает не разработку, а использование моделей будущего и путей его достижения. Этот анализ сводится к прогностической диагностике, выяснению степени соответствия анализируемого явления или процесса будущему (предсказаний относительно вероятного, потенциального и желательного будущего): задается будущее состояние системы

и определяются способы достижения будущего, а также определяется ситуация будущего.

7. Рекомендательный анализ ориентирован на выработку рекомендаций относительно поведения действующих лиц ситуации. От прагматического анализа рекомендательный анализ отличается тем, что предполагает выработку вариантов поведения в некоторой ситуации.

8. Программно-целевой анализ сосредотачивается на разработке программ деятельности в данной ситуации, подробной модели достижения будущего.

Работа с кейсом должна осуществляться поэтапно:

Первый этап – знакомство с текстом кейса, изложенной в нем ситуацией, ее особенностями.

Второй этап – выявление фактов, указывающих на проблему(ы), выделение основной проблемы (основных проблем), выделение факторов и персоналий, которые могут реально воздействовать.

Третий этап – выстраивание иерархии проблем (выделение главной и второстепенных), выбор проблемы, которую необходимо будет решить.

Четвертый этап – генерация вариантов решения проблемы. Возможно проведение «мозгового штурма».

Пятый этап – оценка каждого альтернативного решения и анализ последствий принятия того или иного решения.

Шестой этап – принятие окончательного решения по кейсу, например, перечня действий или последовательности действий.

Седьмой этап – презентация индивидуальных или групповых решений и общее обсуждение.

Восьмой этап - подведение итогов в учебной группе под руководством преподавателя.

Рекомендации к анализу кейс-заданий:

1. Выписать из соответствующих разделов учебной дисциплины ключевые идеи, для того, чтобы освежить в памяти теоретические концепции и подходы, которые предстоит использовать при анализе кейса.

2. Необходимо прочитать кейс, чтобы составить о нем общее представление.

3. Внимательно прочитать вопросы к кейсу.

4. Вновь прочесть текст кейса, внимательно фиксируя все факторы или проблемы, имеющие отношение к поставленным вопросам.

5. Продумать, какие идеи и концепции соотносятся с проблемами, которые предлагается рассмотреть при работе с кейсом.

Для успешного анализа кейсов следует придерживаться ряда принципов:

- использование знаний, полученных в процессе лекционного курса;
- внимательное прочтение кейса для ознакомления с имеющейся информацией, при этом не следует торопиться с выводами;
- не смешивать предположения с фактами.

ПОДГОТОВКА К ТЕСТИРОВАНИЮ

Тесты – это вопросы или задания, предусматривающие конкретный, краткий, четкий ответ на имеющиеся эталоны ответов. При самостоятельной подготовке к тестированию студенту необходимо:

1. готовясь к тестированию, проработать информационный материал по дисциплине; проконсультироваться с преподавателем по вопросу выбора учебной литературы;

2. четко выяснить все условия тестирования заранее. Студент должен знать, сколько тестов ему будет предложено, сколько времени отводится на тестирование, какова система оценки результатов и т. д.;

3. приступая к работе с тестами, внимательно и до конца нужно прочитать вопрос и предлагаемые варианты ответов; выбрать правильные (их может быть несколько); на отдельном листке ответов вписать цифру вопроса и буквы, соответствующие правильным ответам;

- в процессе решения желательно применять несколько подходов в решении задания. Это позволяет максимально гибко оперировать методами решения, находя каждый раз оптимальный вариант;

- не нужно тратить слишком много времени на трудный вопрос, нужно переходить к другим тестовым заданиям; к трудному вопросу можно обратиться в конце;

- обязательно необходимо оставить время для проверки ответов, чтобы избежать механических ошибок.

ПОДГОТОВКА К ПРОМЕЖУТОЧНОЙ АТТЕСТАЦИИ

При подготовке к *зачету* по дисциплине «Анализ и моделирование финансово-экономических процессов» обучающемуся рекомендуется:

1. повторить пройденный материал и ответить на вопросы, используя конспект и материалы лекций. Если по каким-либо вопросам у студента недостаточно информации в лекционных материалах, то необходимо получить информацию из раздаточных материалов и/или учебников (литературы), рекомендованных для изучения дисциплины «Анализ и моделирование финансово-экономических процессов».

Целесообразно также дополнить конспект лекций наиболее существенными и важными тезисами для рассматриваемого вопроса;

2. при изучении основных и дополнительных источников информации в рамках выполнения заданий на *зачете* особое внимание необходимо уделять схемам, рисункам, графикам и другим иллюстрациям, так как подобные графические материалы, как правило, в наглядной форме отражают главное содержание изучаемого вопроса;

3. при изучении основных и дополнительных источников информации в рамках выполнения заданий на *зачете* (в случаях, когда отсутствует иллюстративный материал) особое внимание необходимо обращать на наличие в тексте словосочетаний вида «во-первых», «во-вторых» и т.д., а также дефисов и перечислений (цифровых или буквенных), так как эти признаки, как правило, позволяют структурировать ответ на предложенное задание.

Подобную текстовую структуризацию материала слушатель может трансформировать в рисунки, схемы и т. п. для более краткого, наглядного и удобного восприятия (иллюстрации целесообразно отразить в конспекте лекций – это позволит оперативно и быстро найти, в случае необходимости, соответствующую информацию);

4. следует также обращать внимание при изучении материала для подготовки к *зачету* на словосочетания вида «таким образом», «подводя итог сказанному» и т.п., так как это признаки выражения главных мыслей и выводов по изучаемому вопросу (пункту, разделу). В отдельных случаях выводы по теме (разделу, главе) позволяют полностью построить (восстановить, воссоздать) ответ на поставленный вопрос (задание), так как содержат в себе основные мысли и тезисы для ответа.

МИНОБРНАУКИ РОССИИ

ФГБОУ ВО «Уральский государственный горный университет»



МЕТОДИЧЕСКИЕ РЕКОМЕНДАЦИИ И ЗАДАНИЯ К КОНТРОЛЬНОЙ РАБОТЕ

ФИЛОСОФИЯ

Направление подготовки
38.03.02 Менеджмент

Профиль

Производственный менеджмент

квалификация выпускника: **бакалавр**

Автор: Гладкова И. В., доцент, канд. филос. н.

Одобрены на заседании кафедры

Философии и культурологии

(название кафедры)

Зав. кафедрой

(подпись)

Беяев В.П.

(Фамилия И.О.)

Протокол № 1 от 01.09.2021

(Дата)

Рассмотрены методической комиссией

Инженерно-экономического факультета

(название факультета)

Председатель

(подпись)

Мочалова Л.А.

(Фамилия И.О.)

Протокол № 1 от 29.09.2021

(Дата)

Екатеринбург

СОДЕРЖАНИЕ

1	Общие указания	3
2	Порядок выполнения контрольной работы	4
3	Требования к структуре и содержанию контрольной работы	5
4	Требования к оформлению контрольной работы	7
5	Критерии оценки контрольной работы	9
6	Примерные темы рефератов по дисциплине	11
7	Список использованных источников	12

1. Общие указания

Учебным планом специальности предусматривается написание контрольной работы по дисциплине *Философия*.

Контрольная работа – это вид внеаудиторной самостоятельной работы студента. Внеаудиторная самостоятельная работа – планируемая учебная, научно-исследовательская работа студентов, выполняемая во внеаудиторное время по заданию и при методическом руководстве преподавателя, но без его непосредственного участия:

Цель выполнения контрольной работы: углубить, систематизировать и закрепить полученные студентом теоретические знания и практические навыки по избранной теме изучаемого предмета.

В процессе выполнения контрольной работы решаются следующие **задачи**:

- углубление и расширение теоретических знаний;
- формирование умений использовать нормативную, правовую, справочную документацию и специальную литературу;
- развитие познавательных способностей и активности студентов: творческой инициативы, самостоятельности, ответственности и организованности;
- формирование самостоятельности мышления, способностей к саморазвитию, самосовершенствованию и самореализации;
- формирование практических (общеучебных и профессиональных) умений и навыков;
- развитие исследовательских умений;
- получение навыков эффективной самостоятельной профессиональной (практической и научно-теоретической) деятельности.

Перечень тем разрабатывается преподавателем. Тема контрольной работы выбирается студентом самостоятельно из предложенного списка тем.

2. Порядок выполнения контрольной работы

Контрольная работа по дисциплине *Философия* выполняется в виде реферата. Слово «реферат» происходит от латинского – *referre* – докладывать, сообщать. Научная работа реферат – это сжатое изложение в устной или письменной форме содержания какого-либо вопроса или темы на основе критического обзора информации.

Написание реферата – вид самостоятельной работы студента, содержащий информацию, дополняющую и развивающую основную тему, изучаемую на аудиторных занятиях. Реферат может включать обзор нескольких источников и служить основой для доклада на семинарах, конференциях.

В зависимости от содержания и назначения в учебном процессе рефераты можно подразделить на два основных типа: научно-проблемные и обзорно-информационные.

Научно-проблемный реферат. При написании такого реферата следует изучить и кратко изложить имеющиеся в литературе суждения по определенному, спорному в теории, вопросу (проблеме) по данной теме, высказать по этому вопросу (проблеме) собственную точку зрения с соответствующим ее обоснованием.

Обзорно-информационный реферат. Разновидностями такого реферата могут быть следующие:

- 1) краткое изложение основных положений той или иной книги, монографии, содержащих материалы, относящиеся к изучаемой теме по курсу дисциплины;
- 2) подбор и краткое изложение содержания статей по определенной проблеме (теме, вопросу), опубликованных в различных журналах за определенный период.

Подготовку контрольной работы следует начинать с повторения соответствующего раздела дисциплины, используя учебники, учебные пособия по данной теме и конспекты лекций, прочитанных ранее.

Приступать к выполнению работы без изучения основных положений и понятий науки не следует, так как в этом случае студент, как правило, плохо ориентируется в материале, не может отграничить смежные вопросы и сосредоточить внимание на основных, первостепенных проблемах рассматриваемой темы.

После выбора темы необходимо внимательно изучить методические рекомендации по подготовке контрольной работы, составить план работы, который должен включать основные вопросы, охватывающие в целом всю прорабатываемую тему.

При подготовке реферата необходимо соблюдать следующие правила:

- ясно и четко сформулировать цель и задачи реферата, отражающие тему или решение проблемы;
- найти литературу по выбранной теме;
- составить перечень источников, обязательных к прочтению.

3. Требования к структуре и содержанию контрольной работы

Структура реферата содержит три раздела:

Введение. В этом разделе раскрывается цель и задачи работы; предмет исследования, здесь необходимо сформулировать проблему, которая будет проанализирована в реферате, изложить своё отношение к ней, то есть мотивацию выбора; определить особенность постановки данной проблемы авторами изученной литературы; объяснить актуальность, раскрыть степень научной разработанности и социальную значимость выбранной темы. Введение должно быть кратким, от одной до полутора страниц.

Основная часть. Разделы, главы, параграфы основной части должны быть направлены на рассмотрение узловых моментов в теме реферата. Изложение содержания изученной литературы предполагает его критическое осмысление, глубокий логический анализ.

Каждый раздел основной части реферата предполагает детальное изучение отдельного вопроса темы и последовательное изложение структуры

текстового материала с обязательными ссылками на первоисточник. В целом, содержание основной части должно отражать позиции отдельных авторов, сравнительную характеристику этих позиций, выделение узловых вопросов дискурса по выбранной для исследования теме.

Изложение каждого вопроса необходимо начать с написания заголовка, соответствующего оглавлению, который должен отражать содержание текста. Заголовки от текста следует отделять интервалами. Каждый заголовок обязательно должен предшествовать непосредственно своему тексту. В том случае, когда на очередной странице остаётся место только для заголовка и нет места ни для одной строчки текста, заголовок нужно писать на следующей странице.

Излагая вопрос, каждый новый смысловой абзац необходимо начать с красной строки. Закончить изложение вопроса следует выводом, итогом по содержанию данного раздела.

Заключение. В заключении автор реферата должен сформулировать личную позицию в отношении изученной проблемы и предложить, может быть, свои способы её решения. Целесообразно сделать общие выводы по теме реферата и ещё раз отметить её актуальность и социальную значимость.

Список использованных источников и литературы.

Написание рефератов является одной из форм обучения студентов, направленной на организацию и повышение уровня самостоятельной работы, подготовка реферата формирует навыки изложения своих мыслей в письменной форме грамотным языком, хорошим стилем.

Качество текста складывается из четырех основных компонентов: ясности мысли, внятности, грамотности и корректности.

Мысль - это содержание написанного. Необходимо четко и ясно формулировать идеи, которые хотите выразить, в противном случае вам не удастся донести эти идеи и сведения до окружающих.

Внятность - это доступность текста для понимания. Легче всего ее можно достичь, пользуясь логично и последовательно тщательно выбранными словами, фразами и взаимосвязанными абзацами, раскрывающими тему.

Грамотность отражает соблюдение норм грамматики и правописания. Если в чем-то сомневаетесь, загляните в учебник, справьтесь в словаре или руководстве по стилистике или дайте прочитать написанное человеку, чья манера писать вам нравится.

Корректность — это стиль написанного. Стиль определяется жанром, структурой работы, целями, которые ставит перед собой пишущий, читателями, к которым он обращается

По всем возникшим вопросам студенту следует обращаться за консультацией преподавателю. Срок выполнения контрольной работы определяется преподавателем и она должна быть сдана не позднее, чем за неделю до экзамена (зачета).

4. Требования к оформлению контрольной работы

Контрольная работа излагается логически последовательно, грамотно и разборчиво. Она обязательно должна иметь титульный лист. Он содержит название высшего учебного заведения, название темы, фамилию, инициалы, учёное звание и степень научного руководителя, фамилию, инициалы студента, шифр или номер группы.

На следующем листе приводится содержание контрольной работы. Оно включает в себя: введение, название вопросов, заключение, список литературы.

Страницы контрольной работы должны иметь сквозную нумерацию. На титульном листе номер страницы не ставится. Оптимальный объём контрольной работы 10-15 страниц машинописного текста (размер шрифта 14) через полуторный интервал на стандартных листах формата А-4, поля все –20 мм.

В тексте контрольной работы не допускается произвольное сокращение слов (кроме общепринятых).

Написание реферата предполагает изучение научной литературы и правильное цитирование источников. В содержании контрольной работы необходимо показать знание рекомендованной литературы по данной теме, но при этом следует избегать чрезмерного цитирования. При использовании цитат необходимо указывать точные ссылки на используемый источник: указание автора (авторов), название работы, место и год издания, страницы.

В процессе работы над первоисточниками целесообразно делать записи, выписки абзацев, цитат, относящихся к избранной теме. При изучении специальной юридической литературы (монографий, статей, рецензий и т.д.) важно обратить внимание на различные точки зрения авторов по исследуемому вопросу, на приводимую аргументацию и выводы, которыми опровергаются иные концепции.

Кроме рекомендованной специальной литературы можно использовать любую дополнительную литературу, которая необходима для раскрытия темы контрольной работы. Если в период написания контрольной работы были приняты новые нормативно-правовые акты, относящиеся к излагаемой теме, их необходимо изучить и использовать при её выполнении.

В конце контрольной работы приводится полный библиографический перечень использованных нормативно-правовых актов и специальной литературы. Данный список условно можно подразделить на следующие части:

1. Нормативно-правовые акты (даются по их юридической силе).
2. Учебники, учебные пособия.
3. Монографии, учебные, учебно-практические пособия.
4. Периодическая печать.

Первоисточники даются по алфавиту.

Оформление библиографических ссылок осуществляется в следующем порядке:

1. Фамилия и инициалы автора (коллектив авторов) в именительном падеже. При наличии трех и более авторов допускается указывать фамилии и инициалы первых двух и добавить «и др.». Если книга написана авторским коллективом, то ссылка делается на название книги и её редактора. Фамилию и инициалы редактора помещают после названия книги.

2. Полное название первоисточника в именительном падеже.

3. Место издания.

4. Год издания.

5. Общее количество страниц в работе.

Ссылки на журнальную или газетную статью должны содержать кроме указанных выше данных, сведения о названии журнала или газеты.

Ссылки на нормативный акт делаются с указанием Собрания законодательства РФ, исключение могут составлять ссылки на Российскую газету в том случае, если данный нормативный акт еще не опубликован в СЗ РФ.

При использовании цитат, идей, проблем, заимствованных у отдельных авторов, статистических данных необходимо правильно и точно делать внутритекстовые ссылки на первоисточник.

При оформлении реферата необходимо ориентироваться на правила и установленные стандарты для учебных и научных работ.

5. Критерии оценки контрольной работы

Критерии оценивания:

- соответствие содержания теме;
- правильность использования и понимания научных источников;
- самостоятельность выводов, обоснованность суждений;
- глубина проработки материала;
- соответствие оформления работы стандартам.

6. Примерная тематика рефератов

1. Философия как способ проблематизации Бытия.
2. Методика и методология философского образа мышления.
3. Диалектика как способ мышления: содержание, возможности, результаты.
4. Учение о бытии в истории философии.
5. Пространство и время в научной и религиозной картинах мира.
6. Проблема времени в философии. Социальное время.
7. Проблема реальности в современной науке и в современной философии.
8. Философские проблемы теории относительности.
9. Истина и заблуждение в истории познания.
10. Интуиция – одна из познавательных способностей человека.
11. Проблема взаимосвязи сознания и мозга.
12. Наука как специфическая познавательная деятельность.
13. Научно-технический прогресс и научные революции.
14. Влияние научно-технической революции на образ жизни человека.
15. Философия техники: проблемы, основные понятия, интерпретации.
16. Техническая деятельность человека.
17. Человек: тело, душа, дух.
18. Любовь и ненависть в интерпретациях философов.
19. Проблема личной свободы и социальной ответственности в современном мире.
20. Проблема смысла жизни, смерти и бессмертия в философии.
21. Свобода человека и ее понимание в различных философских системах.
22. Будущее России: социально-философский анализ.
23. «Конец истории» и «конфликт цивилизаций».
24. Будущее цивилизации: дискуссии и решения в современной философии.
25. Демографические проблемы в современном мире.
26. Проблемы войны и мира в современном обществе.
27. Этика Аристотеля и современность.
28. Философия как метафизика: принципы построения, структура, способы функционирования в духовной жизни общества.
29. Особенности русской философии.
30. Судьба русской философии в XX веке.

31. Современная философия: новая проблематика, иные подходы к ее решению, поиск новых путей своего обновления.
32. Рациональное как предмет и содержание философии и философствования.
33. Типы рациональности: критерии различия, критериальная проблематика, социальная функциональность.
34. Субъект и объект познания в философии И. Канта.
35. Роль нравственной антиномии личности в философии И. Канта.
36. Проблема свободы и необходимости в философии французских просветителей.
37. Система объективного идеализма Гегеля.
38. Социально-философские идеи К. Маркса и их историческая судьба.
39. «Русская идея» в отечественной философии.
40. Экзистенциальная философия Ж.-П. Сартра и А. Камю.

СПИСОК ИСПОЛЬЗОВАННЫХ ИСТОЧНИКОВ

1. Долгоруков А. Метод case-study как современная технология профессионально - ориентированного обучения [Электронный ресурс]. Режим доступа: <http://evolkov.net/case/case.study.html>
2. Методические рекомендации по написанию реферата. [Электронный ресурс]. Режим доступа: <http://www.hse.spb.ru/edu/recommendations/method-referat-2005.phtml>
3. Фролова Н. А. Реферирование и аннотирование текстов по специальности (на материале немецкого языка): Учеб. пособие / ВолгГТУ, Волгоград, 2006.

Образец оформления титульного листа контрольной работы (реферата)

МИНОБРНАУКИ РОССИИ

Федеральное государственное бюджетное образовательное учреждение

высшего образования

«Уральский государственный горный университет»

Инженерно-экономический факультет

Кафедра философии и культурологии

КОНТРОЛЬНАЯ РАБОТА (РЕФЕРАТ)

по дисциплине

«Философия»

на тему:

УЧЕНИЕ О БЫТИИ В ИСТОРИИ ФИЛОСОФИИ

Руководитель:

Гладкова И.В.

Студент гр. М-21

Артёмова Елена Юрьевна

Екатеринбург – 2021

МИНОБРНАУКИ РОССИИ

ФГБОУ ВО «Уральский государственный горный университет»



МЕТОДИЧЕСКИЕ УКАЗАНИЯ ПО ОРГАНИЗАЦИИ САМОСТОЯТЕЛЬНОЙ РАБОТЫ И ЗАДАНИЯ ДЛЯ ОБУЧАЮЩИХСЯ

ФИЛОСОФИЯ

Направление подготовки
38.03.02 Менеджмент

Профиль
Производственный менеджмент

квалификация выпускника: **бакалавр**

Автор: Гладкова И. В., доцент, канд. филос. н.

Одобрены на заседании кафедры

Философии и культурологии
(название кафедры)

Зав. кафедрой

(подпись)

Беляев В.П.

(Фамилия И.О.)

Протокол № 1 от 01.09.2021

(Дата)

Рассмотрены методической комиссией

Инженерно-экономического факультета
(название факультета)

Председатель

(подпись)

Мочалова Л.А.

(Фамилия И.О.)

Протокол № 1 от 29.09.2021

(Дата)

Екатеринбург

ВВЕДЕНИЕ

Инициативная самостоятельная работа студента есть неотъемлемая составная часть учебы в вузе. В современном формате высшего образования значительно возрастает роль самостоятельной работы студента. Правильно спланированная и организованная самостоятельная работа обеспечивает достижение высоких результатов в учебе.

Самостоятельная работа студента (СРС) - это планируемая учебная, учебно-исследовательская, научно-исследовательская работа студентов, выполняемая во внеаудиторное (аудиторное) время по заданию и при методическом руководстве преподавателя, но без его непосредственного участия, при сохранении ведущей роли студентов.

Целью СРС является овладение фундаментальными знаниями, профессиональными умениями и навыками по профилю будущей специальности, опытом творческой, исследовательской деятельности, развитие самостоятельности. Ответственности и организованности, творческого подхода к решению проблем учебного и профессионального уровней. Самостоятельная работа студента – важнейшая составная часть учебного процесса, обязательная для каждого студента, объем которой определяется учебным планом. Методологическую основу СРС составляет деятельностный подход, при котором цели обучения ориентированы на формирование умений решать типовые и нетиповые задачи, т. е. на реальные ситуации, в которых студентам надо проявить знание конкретной дисциплины. Предметно и содержательно СРС определяется государственным образовательным стандартом, действующими учебными планами и образовательными программами различных форм обучения, рабочими программами учебных дисциплин, средствами обеспечения СРС: учебниками, учебными пособиями и методическими руководствами, учебно-программными комплексами и т.д.

Самостоятельная работа студентов может рассматриваться как организационная форма обучения - система педагогических условий, обеспечивающих управление учебной деятельностью студентов по освоению знаний и умений в области учебной и научной деятельности без посторонней помощи.

Самостоятельная работа студентов проводится с целью:

- систематизации и закрепления полученных теоретических знаний и практических умений студентов;
- углубления и расширения теоретических знаний;
- формирования умений использовать нормативную, правовую, справочную документацию и специальную литературу;
- развития познавательных способностей и активности студентов: творческой инициативы, самостоятельности, ответственности и организованности;
- формирования самостоятельности мышления, способностей к саморазвитию, самосовершенствованию и самореализации;
- формирования практических (общеучебных и профессиональных) умений и навыков;
- развития исследовательских умений;
- получения навыков эффективной самостоятельной профессиональной (практической и научно-теоретической) деятельности.

Самостоятельная работа студента - это особым образом организованная деятельность, включающая в свою структуру такие компоненты, как:

- уяснение цели и поставленной учебной задачи;
- четкое и системное планирование самостоятельной работы;
- поиск необходимой учебной и научной информации;
- освоение информации и ее логическая переработка;

- использование методов исследовательской, научно-исследовательской работы для решения поставленных задач;
- выработка собственной позиции по поводу полученной задачи;
- представление, обоснование и защита полученного решения;
- проведение самоанализа и самоконтроля.

В учебном процессе выделяют два вида самостоятельной работы: аудиторная и внеаудиторная.

Аудиторная самостоятельная работа по дисциплине выполняется на учебных занятиях под непосредственным руководством преподавателя и по его заданию: текущие консультации, коллоквиум, прием и разбор домашних заданий и другие.

Внеаудиторная самостоятельная работа - планируемая учебная, учебно-исследовательская, научно-исследовательская работа студентов, выполняемая во внеаудиторное время по заданию и при методическом руководстве преподавателя, но без его непосредственного участия: подготовка презентаций, составление глоссария, подготовка к практическим занятиям, подготовка рецензий, аннотаций на статью, подготовка к дискуссиям, круглым столами.

СРС может включать следующие формы работ:

- изучение лекционного материала;
- работа с источниками литературы: поиск, подбор и обзор литературы и электронных источников информации по заданной проблеме курса;
- выполнение домашних заданий, выдаваемых на практических занятиях: тестов, докладов, контрольных работ и других форм текущего контроля;
- изучение материала, вынесенного на самостоятельное изучение; подготовка к практическим занятиям;
- подготовка к контрольной работе или коллоквиуму;
- подготовка к зачету, экзамену, другим аттестациям;
- написание реферата, эссе по заданной проблеме;
- выполнение расчетно-графической работы;
- выполнение курсовой работы или проекта;
- анализ научной публикации по определенной преподавателем теме, ее реферирование;
- исследовательская работа и участие в научных студенческих конференциях, семинарах и олимпиадах.

Особенностью организации самостоятельной работы студентов является необходимость не только подготовиться к сдаче зачета /экзамена, но и собрать, обобщить, систематизировать, проанализировать информацию по темам дисциплины.

Технология организации самостоятельной работы студентов включает использование информационных и материально-технических ресурсов образовательного учреждения. Для более эффективного выполнения самостоятельной работы по дисциплине преподаватель рекомендует студентам источники и учебно-методические пособия для работы, характеризует наиболее рациональную методику самостоятельной работы.

Самостоятельная работа может осуществляться индивидуально или группами студентов online и на занятиях в зависимости от цели, объема, конкретной тематики самостоятельной работы, уровня сложности, уровня умений студентов.

Подготовка к самостоятельной работе, не предусмотренная образовательной программой, учебным планом и учебно-методическими материалами, раскрывающими и конкретизирующими их содержание, осуществляется студентами инициативно, с целью реализации собственных учебных и научных интересов.

В качестве форм и методов контроля внеаудиторной самостоятельной работы студентов могут быть использованы обмен информационными файлами, семинарские занятия, тестирование, опрос, доклад, реферат, самоотчеты, контрольные работы, защита творческих работ и электронных презентаций и др.

1. Методические рекомендации по работе с текстом лекций

На лекционных занятиях необходимо конспектировать учебный материал. Обращать внимание на формулировки, определения, раскрывающие содержание тех или иных понятий, научные выводы и практические рекомендации, положительный опыт в ораторском мастерстве. Внимательное слушание и конспектирование лекций предполагает интенсивную умственную деятельность студента, и помогает усвоить учебный материал.

Желательно оставлять в рабочих конспектах поля, на которых делать пометки, дополняющие материал прослушанной лекции, а также подчеркивающие особую важность тех или иных теоретических положений, фиксировать вопросы, вызывающие личный интерес, варианты ответов на них, сомнения, проблемы, спорные положения. Рекомендуется вести записи на одной стороне листа, оставляя вторую сторону для размышлений, разборов, вопросов, ответов на них, для фиксирования деталей темы или связанных с ней фактов, которые припоминаются самим студентом в ходе слушания.

Слушание лекций - сложный вид интеллектуальной деятельности, успех которой обусловлен *умением слушать*, и стремлением воспринимать материал, нужное записывая в тетрадь. Запись лекции помогает сосредоточить внимание на главном, в ходе самой лекции продумать и осмыслить услышанное, осознать план и логику изложения материала преподавателем.

Такая работа нередко вызывает трудности у студентов: некоторые стремятся записывать все дословно, другие пишут отрывочно, хаотично. Чтобы избежать этих ошибок, целесообразно придерживаться ряда правил.

1. После записи ориентирующих и направляющих внимание данных (тема, цель, план лекции, рекомендованная литература) важно попытаться проследить, как они раскрываются в содержании, подкрепляются формулировками, доказательствами, а затем и выводами.

2. Записывать следует основные положения и доказывающие их аргументы, наиболее яркие примеры и факты, поставленные преподавателем вопросы для самостоятельной проработки.

3. Стремиться к четкости записи, ее последовательности, выделяя темы, подтемы, вопросы и подвопросы, используя цифровую и буквенную нумерацию (римские и арабские цифры, большие и малые буквы), красные строки, выделение абзацев, подчеркивание главного и т.д.

Форма записи материала может быть различной - в зависимости от специфики изучаемого предмета. Это может быть стиль учебной программы (назывные предложения), уместны и свои краткие пояснения к записям.

Студентам не следует подробно записывать на лекции «все подряд», но обязательно фиксировать то, что преподаватели диктуют – это базовый конспект, содержащий основные положения лекции: определения, выводы, параметры, критерии, аксиомы, постулаты, парадигмы, концепции, ситуации, а также мысли-маяки (ими часто являются афоризмы, цитаты, остроумные изречения). Запись лекции лучше вести в сжатой форме, короткими и четкими фразами. Каждому студенту полезно выработать свою систему сокращений, в которой он мог бы разобраться легко и безошибочно.

Даже отлично записанная лекция предполагает дальнейшую самостоятельную работу над ней (осмысление ее содержания, логической структуры, выводов). С целью доработки конспекта лекции необходимо в первую очередь прочитать записи, восстановить текст в памяти, а также исправить опiski, расшифровать не принятые ранее сокращения, заполнить пропущенные места, понять текст, вникнуть в его смысл. Далее прочитать материал по рекомендуемой литературе, разрешая в ходе чтения возникшие ранее затруднения, вопросы, а также дополняя и исправляя свои записи. В ходе доработки конспекта углубляются, расширяются и закрепляются знания, а также дополняется, исправляется и совершенствуется конспект. Доработанный конспект и

рекомендуемая литература используется при подготовке к практическому занятию. Знание лекционного материала при подготовке к практическому занятию обязательно.

Особенно важно в процессе самостоятельной работы над лекцией выделить новый понятийный аппарат, уяснить суть новых понятий, при необходимости обратиться к словарям и другим источникам, заодно устранив неточности в записях. Главное - вести конспект аккуратно и регулярно, только в этом случае он сможет стать подспорьем в изучении дисциплины.

Работа над лекцией стимулирует самостоятельный поиск ответов на самые различные вопросы: над какими понятиями следует поработать, какие обобщения сделать, какой дополнительный материал привлечь.

Важным средством, направляющим самообразование, является выполнение различных заданий по тексту лекции, например, составление ее развернутого плана или тезисов; ответы на вопросы проблемного характера, (скажем, об основных тенденциях развития той или иной проблемы); составление проверочных тестов по проблеме, написание по ней реферата, составление графических схем.

По своим задачам лекции могут быть разных жанров: *установочная лекция* вводит в изучение курса, предмета, проблем (что и как изучать), а *обобщающая лекция* позволяет подвести итог (зачем изучать), выделить главное, усвоить законы развития знания, преемственности, новаторства, чтобы применить обобщенный позитивный опыт к решению современных практических задач. Обобщающая лекция ориентирует в истории и современном состоянии научной проблемы.

В процессе освоения материалов обобщающих лекций студенты могут выполнять задания разного уровня. Например: задания *репродуктивного* уровня (составить развернутый план обобщающей лекции, составить тезисы по материалам лекции); задания *продуктивного* уровня (ответить на вопросы проблемного характера, составить опорный конспект по схеме, выявить основные тенденции развития проблемы); задания *творческого* уровня (составить проверочные тесты по теме, защитить реферат и графические темы по данной проблеме). Обращение к ранее изученному материалу не только помогает восстановить в памяти известные положения, выводы, но и приводит разрозненные знания в систему, углубляет и расширяет их. Каждый возврат к старому материалу позволяет найти в нем что-то новое, переосмыслить его с иных позиций, определить для него наиболее подходящее место в уже имеющейся системе знаний.

2. Методические рекомендации по подготовке доклада

Доклад – публичное сообщение по заданной теме, представляющее собой развернутое изложение на определенную тему, вид самостоятельной работы, который используется в учебных и внеаудиторных занятиях и способствует формированию навыков исследовательской работы, освоению методов научного познания, приобретению навыков публичного выступления, расширяет познавательные интересы, приучает критически мыслить.

При подготовке доклада используется дополнительная литература, систематизируется материал. Работа над докладом не только позволяет учащемуся приобрести новые знания, но и способствует формированию важных научно-исследовательских навыков самостоятельной работы с научной литературой, что повышает познавательный интерес к научному познанию.

Приветствуется использование мультимедийных технологий, подготовка докладов-презентаций.

Доклад должен соответствовать следующим требованиям:

- тема доклада должна быть согласована с преподавателем и соответствовать теме занятия;
- иллюстрации (слайды в презентации) должны быть достаточными, но не чрезмерными;
- материалы, которыми пользуется студент при подготовке доклада-презентации, должны соответствовать научно-методическим требованиям ВУЗа и быть указаны в докладе;
- необходимо соблюдать регламент: 7-10 минут выступления.

Преподаватель может дать тему сразу нескольким студентам одной группы, по принципу: докладчик и оппонент. Студенты могут подготовить два выступления с противоположными точками зрения и устроить дискуссию по проблемной теме. Докладчики и содокладчики во многом определяют содержание, стиль, активность данного занятия, для этого необходимо:

- использовать технические средства;
- знать и хорошо ориентироваться в теме всей презентации (семинара);
- уметь дискутировать и быстро отвечать на вопросы;
- четко выполнять установленный регламент: докладчик - 7-10 мин.; содокладчик - 5 мин.; дискуссия - 10 мин;
- иметь представление о композиционной структуре доклада.

После выступления докладчик и содокладчик, должны ответить на вопросы слушателей.

В подготовке доклада выделяют следующие этапы:

1. Определение цели доклада: информировать, объяснить, обсудить что-то (проблему, решение, ситуацию и т. п.)
2. Подбор литературы, иллюстративных примеров.
3. Составление плана доклада, систематизация материала, композиционное оформление доклада в виде печатного /рукописного текста и электронной презентации.

Общая структура доклада

Построение доклада включает три части: вступление, основную часть и заключение.

Вступление.

Вступление должно содержать:

- название презентации (доклада);
- сообщение основной идеи;
- обоснование актуальности обсуждаемого вопроса;
- современную оценку предмета изложения;

- краткое перечисление рассматриваемых вопросов;
- живую интересную форму изложения;
- акцентирование оригинальности подхода.

Основная часть.

Основная часть состоит из нескольких разделов, постепенно раскрывающих тему. Возможно использование иллюстрации (графики, диаграммы, фотографии, карты, рисунки) Если необходимо, для обоснования темы используется ссылка на источники с доказательствами, взятыми из литературы (цитирование авторов, указание цифр, фактов, определений). Изложение материала должно быть связным, последовательным, доказательным.

Задача основной части - представить достаточно данных для того, чтобы слушатели и заинтересовались темой и захотели ознакомиться с материалами. При этом логическая структура теоретического блока не должны даваться без наглядных пособий, аудио-визуальных и визуальных материалов.

Заключение.

Заключение - это ясное четкое обобщение, в котором подводятся итоги, формулируются главные выводы, подчеркивается значение рассмотренной проблемы, предлагаются самые важные практические рекомендации. Требования к оформлению доклада. Объем машинописного текста доклада должен быть рассчитан на произнесение доклада в течение 7 -10 минут (3-5 машинописных листа текста с докладом).

3. Методические рекомендации по подготовке семинарским занятиям

Семинар представляет собой комплексную форму и завершающее звено в изучении определенных тем, предусмотренных программой учебной дисциплины. Комплексность данной формы занятий определяется тем, что в ходе её проведения сочетаются выступления обучающихся и преподавателя: рассмотрение обсуждаемой проблемы и анализ различных, часто дискуссионных позиций; обсуждение мнений обучающихся и разъяснение (консультация) преподавателя; углубленное изучение теории и приобретение навыков умения ее использовать в практической работе.

По своему назначению семинар, в процессе которого обсуждается та или иная научная проблема, способствует:

- углубленному изучению определенного раздела учебной дисциплины, закреплению знаний;
- отработке методологии и методических приемов познания;
- выработке аналитических способностей, умения обобщения и формулирования выводов;
- приобретению навыков использования научных знаний в практической деятельности;
- выработке умения кратко, аргументированно и ясно излагать обсуждаемые вопросы;
- осуществлению контроля преподавателя за ходом обучения.

Семинары представляет собой *дискуссию* в пределах обсуждаемой темы (проблемы). Дискуссия помогает участникам семинара приобрести более совершенные знания, проникнуть в суть изучаемых проблем. Выработать методологию, овладеть методами анализа социально-экономических процессов. Обсуждение должно носить творческий характер с четкой и убедительной аргументацией.

По своей структуре семинар начинается со вступительного слова преподавателя, в котором кратко излагаются место и значение обсуждаемой темы (проблемы) в данной дисциплине, напоминаются порядок и направления ее обсуждения. Конкретизируется ранее известный обучающимся план проведения занятия. После этого начинается процесс обсуждения вопросов обучающимися. Завершается занятие подведением итогов обсуждения, заключительным словом преподавателя.

Проведение семинарских занятий в рамках учебной группы (20 - 25 человек) позволяет обеспечить активное участие в обсуждении проблемы всех присутствующих.

По ходу обсуждения темы помните, что изучение теории должно быть связано с определением (выработкой) средств, путей применения теоретических положений в практической деятельности, например, при выполнении функций государственного служащего. В то же время важно не свести обсуждение научной проблемы только к пересказу случаев из практики работы, к критике имеющихся место недостатков. Дискуссии имеют важное значение: учат дисциплине ума, умению выступать по существу, мыслить логически, выделяя главное, критически оценивать выступления участников семинара.

В процессе проведения семинара обучающиеся могут использовать разнообразные по своей форме и характеру пособия, демонстрируя фактический, в том числе статистический материал, убедительно подтверждающий теоретические выводы и положения. В завершение обсудите результаты работы семинара и сделайте выводы, что хорошо усвоено, а над чем следует дополнительно поработать.

В целях эффективности семинарских занятий необходима обстоятельная подготовка к их проведению. В начале семестра (учебного года) возьмите в библиотеке необходимые методические материалы для своевременной подготовки к семинарам. Готовясь к конкретной теме занятия следует ознакомиться с новыми официальными документами, статьями в периодических журналах, вновь вышедшими монографиями.

4 Методические рекомендации по подготовке к дискуссии

Современная практика предлагает широкий круг типов семинарских занятий. Среди них особое место занимает *семинар-дискуссия*, где в диалоге хорошо усваивается новая информация, видны убеждения студента, обсуждаются противоречия (явные и скрытые) и недостатки. Для обсуждения берутся конкретные актуальные вопросы, с которыми студенты предварительно ознакомлены. Дискуссия является одной из наиболее эффективных технологий группового взаимодействия, обладающей особыми возможностями в обучении, развитии и воспитании будущего специалиста.

Дискуссия (от лат. discussio - рассмотрение, исследование) - способ организации совместной деятельности с целью интенсификации процесса принятия решений в группе посредством обсуждения какого-либо вопроса или проблемы.

Дискуссия обеспечивает активное включение студентов в поиск истины; создает условия для открытого выражения ими своих мыслей, позиций, отношений к обсуждаемой теме и обладает особой возможностью воздействия на установки ее участников в процессе группового взаимодействия. Дискуссию можно рассматривать как *метод интерактивного обучения* и как особую технологию, включающую в себя другие методы и приемы обучения: «мозговой штурм», «анализ ситуаций» и т.д.

Обучающий эффект дискуссии определяется предоставляемой участнику возможностью получить разнообразную информацию от собеседников, продемонстрировать и повысить свою компетентность, проверить и уточнить свои представления и взгляды на обсуждаемую проблему, применить имеющиеся знания в процессе совместного решения учебных и профессиональных задач.

Развивающая функция дискуссии связана со стимулированием творчества обучающихся, развитием их способности к анализу информации и аргументированному, логически выстроенному доказательству своих идей и взглядов, с повышением коммуникативной активности студентов, их эмоциональной включенности в учебный процесс.

Влияние дискуссии на личностное становление студента обуславливается ее целостно - ориентирующей направленностью, созданием благоприятных условий для проявления индивидуальности, самоопределения в существующих точках зрения на определенную проблему, выбора своей позиции; для формирования умения взаимодействовать с другими, слушать и слышать окружающих, уважать чужие убеждения, принимать оппонента, находить точки соприкосновения, соотносить и согласовывать свою позицию с позициями других участников обсуждения.

Безусловно, наличие оппонентов, противоположных точек зрения всегда обостряет дискуссию, повышает ее продуктивность, позволяет создавать с их помощью конструктивный конфликт для более эффективного решения обсуждаемых проблем.

Существует несколько видов дискуссий, использование того или иного типа дискуссии зависит от характера обсуждаемой проблемы и целей дискуссии.

Дискуссия- диалог чаще всего применяется для совместного обсуждения учебных и производственных проблем, решение которых может быть достигнуто путем взаимодополнения, группового взаимодействия по принципу «индивидуальных вкладов» или на основе согласования различных точек зрения, достижения консенсуса.

Дискуссия - спор используется для всестороннего рассмотрения сложных проблем, не имеющих однозначного решения даже в науке, социальной, политической жизни, производственной практике и т.д. Она построена на принципе «позиционного противостояния» и ее цель - не столько решить проблему, сколько побудить участников дискуссии задуматься над проблемой, уточнить и определить свою позицию; научить аргументировано отстаивать свою точку зрения и в то же время осознать право других иметь свой взгляд на эту проблему, быть индивидуальностью.

Условия эффективного проведения дискуссии:

- информированность и подготовленность студентов к дискуссии,
- свободное владение материалом, привлечение различных источников для аргументации отстаиваемых положений;
- правильное употребление понятий, используемых в дискуссии, их единообразное понимание;
- корректность поведения, недопустимость высказываний, задевающих личность оппонента; установление регламента выступления участников;
- полная включенность группы в дискуссию, участие каждого студента в ней.

Подготовка студентов к дискуссии: если тема объявлена заранее, то следует ознакомиться с указанной литературой, необходимыми справочными материалами, продумать свою позицию, четко сформулировать аргументацию, выписать цитаты, мнения специалистов.

В проведении дискуссии выделяется несколько этапов.

Этап 1-й, введение в дискуссию: формулирование проблемы и целей дискуссии; определение значимости проблемы, совместная выработка правил дискуссии; выяснение однозначности понимания темы дискуссии, используемых в ней терминов, понятий.

Этап 2-й, обсуждение проблемы: обмен участниками мнениями по каждому вопросу. Цель этапа - собрать максимум мнений, идей, предложений, соотнося их друг с другом.

Этап 3-й, подведение итогов обсуждения: выработка студентами согласованного мнения и принятие группового решения.

Далее подводятся итоги дискуссии, заслушиваются и защищаются проектные задания. После этого проводится "мозговой штурм" по нерешенным проблемам дискуссии, а также выявляются прикладные аспекты, которые можно рекомендовать для включения в курсовые и дипломные работы или в апробацию на практике.

Семинары-дискуссии проводятся с целью выявления мнения студентов по актуальным и проблемным вопросам.

5. Методические рекомендации по подготовке к сдаче экзамена

Экзамен - одна из важнейших частей учебного процесса, имеющая огромное значение.

Во-первых, готовясь к экзамену, студент приводит в систему знания, полученные на лекциях, семинарах, практических и лабораторных занятиях, разбирается в том, что осталось непонятным, и тогда изучаемая им дисциплина может быть воспринята в полном объеме с присущей ей строгостью и логичностью, ее практической направленностью. А это чрезвычайно важно для будущего специалиста.

Во-вторых, каждый хочет быть волевым и сообразительным., выдержанным и целеустремленным, иметь хорошую память, научиться быстро находить наиболее рациональное решение в трудных ситуациях. Очевидно, что все эти качества не только украшают человека, но и делают его наиболее действенным членом коллектива. Подготовка и сдача экзамена помогают студенту глубже усвоить изучаемые дисциплины, приобрести навыки и качества, необходимые хорошему специалисту.

Конечно, успех на экзамене во многом обусловлен тем, насколько систематически и глубоко работал студент в течение семестра. Совершенно очевидно, что серьезно продумать и усвоить содержание изучаемых дисциплин за несколько дней подготовки к экзамену просто невозможно даже для очень способного студента. И, кроме того, хорошо известно, что быстро выученные на память разделы учебной дисциплины так же быстро забываются после сдачи экзамена.

При подготовке к экзамену студенты не только повторяют и дорабатывают материал дисциплины, которую они изучали в течение семестра, они обобщают полученные знания, осмысливают методологию предмета, его систему, выделяют в нем основное и главное, воспроизводят общую картину с тем, чтобы яснее понять связь между отдельными элементами дисциплины. Вся эта обобщающая работа проходит в условиях напряжения воли и сознания, при значительном отвлечении от повседневной жизни, т. е. в условиях, благоприятствующих пониманию и запоминанию.

Подготовка к экзаменам состоит в приведении в порядок своих знаний. Даже самые способные студенты не в состоянии в короткий период зачетно-экзаменационной сессии усвоить материал целого семестра, если они над ним не работали в свое время. Для тех, кто мало занимался в семестре, экзамены принесут мало пользы: что быстро пройдено, то быстро и забудется. И хотя в некоторых случаях студент может «проскочить» через экзаменационный барьер, в его подготовке останется серьезный пробел, трудно восполняемый впоследствии.

Определив назначение и роль экзаменов в процессе обучения, попытаемся на этой основе пояснить, как лучше готовиться к ним.

Экзаменам, как правило, предшествует защита курсовых работ (проектов) и сдача зачетов. К экзаменам допускаются только студенты, защитившие все курсовые работы (проекты) и сдавшие все зачеты. В вузе сдача зачетов организована так, что при систематической работе в течение семестра, своевременной и успешной сдаче всех текущих работ, предусмотренных графиком учебного процесса, большая часть зачетов не вызывает повышенной трудности у студента. Студенты, работавшие в семестре по плану, подходят к экзаменационной сессии без напряжения, без излишней затраты сил в последнюю, «зачетную» неделю.

Подготовку к экзамену следует начинать с первого дня изучения дисциплины. Как правило, на лекциях подчеркиваются наиболее важные и трудные вопросы или разделы дисциплины, требующие внимательного изучения и обдумывания. Нужно эти вопросы выделить и обязательно постараться разобраться в них, не дожидаясь экзамена, проработать их, готовясь к семинарам, практическим или лабораторным занятиям, попробовать самостоятельно решить несколько типовых задач. И если, несмотря на это, часть материала осталась неувоенной, ни в коем случае нельзя успокаиваться, надеясь

на то, что это не попадет на экзамене. Факты говорят об обратном; если те или другие вопросы учебной дисциплины не вошли в экзаменационный билет, преподаватель может их задать (и часто задает) в виде дополнительных вопросов.

Точно такое же отношение должно быть выработано к вопросам и задачам, перечисленным в программе учебной дисциплины, выдаваемой студентам в начале семестра. Обычно эти же вопросы и аналогичные задачи содержатся в экзаменационных билетах. Не следует оставлять без внимания ни одного раздела дисциплины: если не удалось в чем-то разобраться самому, нужно обратиться к товарищам; если и это не помогло выяснить какой-либо вопрос до конца, нужно обязательно задать этот вопрос преподавателю на предэкзаменационной консультации. Чрезвычайно важно приучить себя к умению самостоятельно мыслить, учиться думать, понимать суть дела. Очень полезно после проработки каждого раздела восстановить в памяти содержание изученного материала, кратко записав это на листе бумаги, создать карту памяти (умственную карту), изобразить необходимые схемы и чертежи (логико-графические схемы), например, отобразить последовательность вывода теоремы или формулы. Если этого не сделать, то большая часть материала останется не понятой, а лишь формально заученной, и при первом же вопросе экзаменатора студент убедится в том, насколько поверхностно он усвоил материал.

В период экзаменационной сессии происходит резкое изменение режима работы, отсутствует посещение занятий по расписанию. При всяком изменении режима работы очень важно скорее приспособиться к новым условиям. Поэтому нужно сразу выбрать такой режим работы, который сохранился бы в течение всей сессии, т. е. почти на месяц. Необходимо составить для себя новый распорядок дня, чередуя занятия с отдыхом. Для того чтобы сократить потерю времени на включение в работу, рабочие периоды целесообразно делать длительными, разделив день примерно на три части: с утра до обеда, с обеда до ужина и от ужина до сна.

Каждый рабочий период дня надо заканчивать отдыхом. Наилучший отдых в период экзаменационной сессии - прогулка, кратковременная пробежка или какой-либо неусттомительный физический труд.

При подготовке к экзаменам основное направление дают программа учебной дисциплины и студенческий конспект, которые указывают, что наиболее важно знать и уметь делать. Основной материал должен прорабатываться по учебнику (если такой имеется) и учебным пособиям, так как конспекта далеко недостаточно для изучения дисциплины. Учебник должен быть изучен в течение семестра, а перед экзаменом сосредоточьте внимание на основных, наиболее сложных разделах. Подготовку по каждому разделу следует заканчивать восстановлением по памяти его краткого содержания в логической последовательности.

За один - два дня до экзамена назначается консультация. Если ее правильно использовать, она принесет большую пользу. Во время консультации студент имеет полную возможность получить ответ на нее ни ясные ему вопросы. А для этого он должен проработать до консультации все темы дисциплины. Кроме того, преподаватель будет отвечать на вопросы других студентов, что будет для вас повторением и закреплением знаний. И еще очень важное обстоятельство: преподаватель на консультации, как правило, обращает внимание на те вопросы, по которым на предыдущих экзаменах ответы были неудовлетворительными, а также фиксирует внимание на наиболее трудных темах дисциплины. Некоторые студенты не приходят на консультации либо потому, что считают, что у них нет вопросов к преподавателю, либо полагают, что у них и так мало времени и лучше самому прочитать материал в конспекте или в учебнике. Это глубокое заблуждение. Никакая другая работа не сможет принести столь значительного эффекта накануне экзамена, как консультация преподавателя.

Но консультация не может возместить отсутствия длительной работы в течение семестра и помочь за несколько часов освоить материал, требующийся к экзамену. На

консультации студент получает ответы на трудные или оставшиеся неясными вопросы и, следовательно, дорабатывается материал. Консультации рекомендуется посещать, подготовив к ним все вопросы, вызывающие сомнения. Если студент придет на консультацию, не проработав всего материала, польза от такой консультации будет невелика.

Итак, *основные советы* для подготовки к сдаче экзамена состоят в следующем:

- лучшая подготовка к экзамену - равномерная работа в течение всего семестра;
- используйте программы учебных дисциплин - это организует вашу подготовку к экзамену;
- учитывайте, что для полноценного изучения учебной дисциплины необходимо время;
- составляйте планы работы во времени;
- работайте равномерно и ритмично;
- курсовые работы (проекты) желательно защищать за одну - две недели до начала экзаменационной сессии;
- все зачеты необходимо сдавать до начала экзаменационной сессии;
- помните, что конспект не заменяет учебник и учебные пособия, а помогает выбрать из него основные вопросы и ответы;
- при подготовке наибольшее внимание и время уделяйте трудным и непонятным вопросам учебной дисциплины;
- грамотно используйте консультации;
- соблюдайте правильный режим труда и отдыха во время сессии, это сохранит работоспособность и даст хорошие результаты;
- учитесь владеть собой на экзамене;
- учитесь точно и кратко передавать свои мысли, поясняя их, если нужно, логико-графическими схемами.

Очень важным условием для правильного режима работы в период экзаменационной сессии является нормальный сон, иначе в день экзамена не будет чувства бодрости и уверенности.

ЗАКЛЮЧЕНИЕ

Методические указания по выполнению самостоятельной работы обучающихся являются неотъемлемой частью процесса обучения в вузе. Правильная организация самостоятельной работы позволяет обучающимся развивать умения и навыки в усвоении и систематизации приобретаемых знаний, обеспечивает высокий уровень успеваемости в период обучения, способствует формированию навыков совершенствования профессионального мастерства. Также внеаудиторное время включает в себя подготовку к аудиторным занятиям и изучение отдельных тем, расширяющих и углубляющих представления обучающихся по разделам изучаемой дисциплины.

Таким образом, обучающийся используя методические указания может в достаточном объеме усвоить и успешно реализовать конкретные знания, умения, навыки и получить опыт при выполнении следующих условий:

- 1) систематическая самостоятельная работа по закреплению полученных знаний и навыков;
- 2) добросовестное выполнение заданий;
- 3) выяснение и уточнение отдельных предпосылок, умозаключений и выводов, содержащихся в учебном курсе;
- 4) сопоставление точек зрения различных авторов по затрагиваемым в учебном курсе проблемам; выявление неточностей и некорректного изложения материала в периодической и специальной литературе;
- 5) периодическое ознакомление с последними теоретическими и практическими достижениями в области управления персоналом;
- 6) проведение собственных научных и практических исследований по одной или нескольким актуальным проблемам для *HR*;
- 7) подготовка научных статей для опубликования в периодической печати, выступление на научно-практических конференциях, участие в работе студенческих научных обществ, круглых столах и диспутах по проблемам управления персоналом.

Контроль результатов внеаудиторной самостоятельной работы студентов осуществляется в пределах времени, отведенного на обязательные учебные занятия по дисциплине.

СПИСОК ИСПОЛЬЗОВАННЫХ ИСТОЧНИКОВ

1. Долгоруков А. Метод case-study как современная технология профессионально - ориентированного обучения [Электронный ресурс]. Режим доступа: <http://evolkov.net/case/case.study.html>
2. Методические рекомендации по написанию реферата. [Электронный ресурс]. Режим доступа: <http://www.hse.spb.ru/edu/recommendations/method-referat-2005.phtml>
3. Фролова Н. А. Реферирование и аннотирование текстов по специальности (на материале немецкого языка): Учеб. пособие / ВолГГУ, Волгоград, 2006. - С.5.

МИНОБРНАУКИ РОССИИ

ФГБОУ ВО «Уральский государственный горный университет»



МЕТОДИЧЕСКИЕ РЕКОМЕНДАЦИИ И ЗАДАНИЯ К КОНТРОЛЬНОЙ РАБОТЕ

ВСЕОБЩАЯ ИСТОРИЯ

Направление подготовки
38.03.02 Менеджмент

Профиль
Производственный менеджмент

квалификация выпускника: **бакалавр**

Автор: Абрамов С. М., к.пед.н., доцент

Одобрены на заседании кафедры

Управления персоналом

(название кафедры)

Зав. кафедрой

(подпись)

Ветошкина Т.А.

(Фамилия И.О.)

Протокол № 1 от 16.09.2021

(Дата)

Рассмотрены методической комиссией

Инженерно-экономического факультета

(название факультета)

Председатель

(подпись)

Мочалова Л.А.

(Фамилия И.О.)

Протокол № 1 от 29.09.2021

(Дата)

Екатеринбург

ВВЕДЕНИЕ

Данные методические рекомендации необходимы для студентов бакалавриата по направлению подготовки 38.03.02 – «Менеджмент» при организации самостоятельной работы по дисциплине «Всеобщая история» в рамках подготовки и защиты контрольной работы.

В методических рекомендациях содержатся особенности организации подготовки контрольной работы, требования к ее оформлению, а также порядок защиты и критерии оценки.

ОРГАНИЗАЦИЯ ПОДГОТОВКИ КОНТРОЛЬНОЙ РАБОТЫ

Выполнение контрольной работы по дисциплине «Всеобщая история» призвано стимулировать самостоятельную работу студентов; оно направлено на формирование знаний основных категорий, развитие навыков логического мышления.

Контрольная работа должна быть оформлена следующим образом. На титульном листе необходимо указать название университета (ФГБОУ ВО «Уральский государственный горный университет»), название кафедры (кафедра управления персоналом), название дисциплины («Всеобщая история»), по которой выполняется работа, фамилию и инициалы имени и отчества студента, фамилию и инициалы преподавателя. Титульный лист работы оформляется студентом по образцу, данному в приложении 1.

Положительная оценка по контрольной работе ставится в случае, если задание по работе выполнено в полном объеме, правильно. При этом, обучающийся показал отличные владения навыками применения полученных знаний и умений в рамках усвоенного учебного материала, ответил на все дополнительные вопросы на защите.

Студент, не получивший оценку по контрольной работе, не может быть допущен к зачету по дисциплине «Всеобщая история».

ОРГАНИЗАЦИЯ ЗАЩИТЫ КОНТРОЛЬНОЙ РАБОТЫ

Порядок защиты контрольной работы.

1. Краткое сообщение, характеризующее цель и задачи работы, ее актуальность, полученные результаты, вывод и предложения.

2. Ответы студента на вопросы преподавателя.

Советы обучающемуся:

- Вступление должно быть кратким – 1-2 фразы (если вы хотите подчеркнуть при этом важность и сложность данного вопроса, то не говорите, что он сложен и важен, а покажите его сложность и важность).

- Целесообразнее вначале показать свою схему раскрытия вопроса, а уж потом ее детализировать.

- Рассказывать будет легче, если вы представите себе, что объясняете материал очень способному и хорошо подготовленному человеку, который не знает именно этого раздела, и что при этом вам обязательно нужно доказать важность данного раздела и заинтересовать в его освоении.

- Строго следите за точностью своих выражений и правильностью употребления терминов.

- Не пытайтесь рассказать побольше за счет ускорения темпа, но и не мямлите.

- Не демонстрируйте излишнего волнения и не напрашивайтесь на сочувствие.

- Будьте особенно внимательны ко всем вопросам преподавателя, к малейшим его замечаниям. И уж ни в коем случае его не перебивайте!

• Не бойтесь дополнительных вопросов – чаще всего преподаватель использует их как один из способов помочь вам или сэкономить время.

• Прежде чем отвечать на дополнительный вопрос, необходимо сначала правильно его понять. Для этого нужно хотя бы немного подумать, иногда переспросить, уточнить: правильно ли вы поняли поставленный вопрос. И при ответе следует соблюдать тот же принцип экономности мышления, а не высказывать без разбора все, что вы можете сказать.

• Будьте доброжелательны и тактичны, даже если к ответу вы не готовы (это вина не преподавателя, а ваша).

ЗАДАНИЯ КОНТРОЛЬНОЙ РАБОТЫ

1. Ключевые моменты антропогенеза.
2. Проблема происхождения языка.
3. Основные этапы становления культуры.
4. Ранние формы религии.
5. Каннибализм и человеческие жертвоприношения.
6. Неолитическая революция и ее причины.
7. Крито - микенская цивилизация.
8. Боги и герои Древней Греции.
9. Греко-персидские войны.
10. Фермопильская битва.
11. Величайший из македонцев: Александр Великий.
12. Эпоха Александра Македонского.
13. Эллинистический мир.
14. Ганнибал: верность клятве.
15. Пунический войны: противоборство Рима и Карфагена.
16. Публий Корнелий Сципион: драма победителя.
17. Октавиан – повелитель Средиземноморья.
18. Калигула – из ангелочков в палачи.
19. Нерон – актер на троне.
20. Гладиаторские бои – самое популярное развлечение римлян.
21. Иудейская война.
22. Варвары – германцы против Римской империи.
23. Древние кочевники Евразии.
24. Походы викингов: покорение мира.
25. Первый крестовый поход: от воззвания папы Урбана II в Клермоне до взятия Иерусалима.
26. Эпоха крестовых походов.
27. Крестовые походы: лидеры крестоносцев.
28. Первый Холокост или религиозный фанатизм крестоносцев.
29. Саладин: всемогущий султан и победитель крестоносцев.
30. Чингисхан (1155 или 1162 – 1227 гг.): основатель Монгольской империи.
31. Чингисхан – самый знаменитый монгол и сотрясатель вселенной.
32. Падение Константинополя или гибель Византийской империи под натиском османов.
33. Мартин Лютер (1483 – 1546 гг.): идеолог Реформации.
34. Реформация в Германии и других странах Европы.
35. Реформация в Англии.
36. Инквизиция – религиозный террор.
37. Король Англии Ричард Львиное Сердце (1189 – 1199 гг.). Королевство без короля.

38. Ричард III, король Англии.
39. Бастарды на троне: Вильгельм I Завоеватель, Елизавета I Английская.
40. Мария Тюдор – первая женщина на английском престоле.
41. Елизавета I (1533 – 1603 гг.): королева Англии.
42. Правители на эшафоте: Карл I Стюарт, Мария Стюарт, Людовик XVI.
43. Война Алой и Белой розы.
44. Великие мореплаватели: Фернан Магеллан, Христофор Колумб, Васко да Гама, Джеймс Кук, Витус Беринг.
45. Оливер Кромвель: знаменитый лорд-протектор Англии.
46. Война за независимость Нидерландов. Расцвет и упадок Голландской республики.
47. Англия в период правления Тюдоров.
48. Столетняя война: торговля знатными военнопленными.
49. Франция в эпоху Ренессанса и гугенотских войн.
50. Тридцатилетняя война.
51. Англия в XVII – XVIII вв.
52. Кардинал, который сделал власть короля Франции абсолютной.
53. Хроника Великой Французской революции. Нововведения революции.
54. 100 дней Наполеона: последний шанс знаменитого полководца Франции.
55. Максимилиан Робеспьер - неподкупный и безжалостный. Друг гильотины.
56. Лидеры Французской революции: Жорж Жак Дантон, Жан-Поль Марат, Луи Антуан Сен-Жюст, Пьер Гаспар Шомет.
57. Наполеон – в императоры из республиканца.
58. Герои Франции: Наполеон I, Людовик XIV, Шарль де Голль.
59. Разделенная Речь Посполитая. История разделов.
60. Война за независимость. Образование США.
61. Крымская война.
62. Франко-Прусская война 1870-1871 гг.: причины, ход событий, итоги.
63. Отто фон Бисмарк – создатель единой Германии.
64. Первая мировая война: причины, основные события, итоги.
65. Версальско-Вашингтонская система международных отношений.
66. Советско-польская война 1920-1921 гг.
67. Гитлер и разрушение Версальской системы.
68. Бенито Муссолини – основатель фашизма.
69. Мюнхенский сговор: причины и уроки.
70. Вторая мировая войны: причины, основные события, итоги.
71. Решающие сражения Второй мировой войны.
72. СССР и нацистская Германия в 1939 – 1941 гг.
73. Прибалтика в годы Второй мировой войны.
74. Вторая мировая война – печальная участь военнопленных.
75. Пакт Молотова – Риббентропа (август 1939 г.): договор, сделка или сговор?
76. Берлинская встреча (ноябрь 1940 г.): ход и итоги советско-германских переговоров.
77. «Барбаросса» по-японски. Почему провалился план «Кантокуэн»?
78. Маршал Маннергейм: патриот или предатель?
79. Испания и Франко.
80. Китай и Мао.
81. Уинстон Черчилль: дни поражений и побед.
82. Битва за Британию.

83. Маршал Анри Филипп Петен: гордость Франции или символ предательства?
84. Генерал де Голль – символ французского сопротивления и основатель Пятой республики.
85. Лидеры антигитлеровской коалиции: мифы и реальность.
86. Сталин, Черчилль, Рузвельт. Совместная борьба с нацизмом.
87. Три подхода к миру. Рузвельт, Сталин и Черчилль во время Второй мировой войны.
88. Антигитлеровская коалиция: конфликт интересов.
89. Операция «Оверлорд».
90. От Нюрнберга к Токио: итоги судебных процессов (трибуналов).
91. Потсдамско-Ялтинская система международных отношений.
92. Американская бомба для Хиросимы и Нагасаки: военная необходимость или акт глобального устрашения.
93. Холодная война: причины, события, итоги.
94. Окончание холодной войны. Рейган и Горбачев.
95. Берлинский кризис 1958 – 1963 гг.
96. Корейская война.
97. Венгрия (1956 г.): бунт на корабле империи.
98. Карибский кризис. На грани войны.
99. Пражская весна 1968 г.
100. Падение Берлинской стены и объединение Германии: действующие лица.
101. Анвар Садат – президент Египта.
102. Арабо - израильская война 1948 – 1949 гг.
103. СССР на Ближнем Востоке (1948 – 1991 гг.).
104. Атрибуты государственной власти США (флаг, герб, гимн): магия символов.
105. Россия и Япония: узлы противоречий.
106. Курильские острова. 100 лет борьбы за острова.

МЕТОДИКА ОЦЕНКИ КОНТРОЛЬНОЙ РАБОТЫ

Проверяемая компетенция: УК-5

Знать:

- типы цивилизаций в древности; проблемы политогенеза, динамики развития материальной, социальной, духовной сторон древних обществ, взаимодействия человека и природной среды в древних обществах;
- место средневековья во всемирно-историческом процессе, тенденции становления средневековых цивилизаций, формирования феодального типа социальных связей, средневекового менталитета общества, духовной культуры;
- проблемы складывания основ национальных государств в Западной Европе;
- процессы становления индустриального общества в начале Нового времени и формирования целостности европейской цивилизации;
- основные тенденции развития всемирной истории в XIX в., создания "индустриального общества", колониальной экспансии;
- место XX века во всемирно-историческом процессе; кризис современной цивилизации, его проявления и поиск путей развития; развитие многополярной системы международных отношений, обострение мировых проблем.

Уметь:

- анализировать основные виды исторических источников и делать самостоятельные выводы на основе критического анализа;
- сравнивать и обобщать факты и явления всеобщей истории;
- сопоставлять различные историографические концепции и обосновывать свое мнение по дискуссионным проблемам всеобщей истории;
- применять полученные знания в профессиональной деятельности;
- воспринимать межкультурное разнообразие общества в социально-историческом, этическом и философском контекстах.

Владеть:

- понятийным и категориальным аппаратом исторической науки;
- научной информацией о предмете изучения «Всеобщей истории»;
- способностью проследивать причинно-следственные связи исторических событий и процессов;
- умением выявлять ключевые тенденции общественного развития, определить их специфику, дать объективную оценку с учетом новейших достижений современной историографии;
- терминологическим аппаратом «Всеобщей истории»;
- методами и приемами логического анализа.

Критерии оценивания:

качество содержания текста;
описание различных подходов, точек зрения;
аргументированность своей точки зрения, логичность;
грамотность;
соответствие требованиям оформления.

ЗАКЛЮЧЕНИЕ

Контрольная работа, как одна из форм, способствующих успешному контролю учебного процесса, **открывает для студента возможность** проявить умение выполнять самостоятельную работу по сбору и анализу материала, научиться делать грамотные выводы, развить умение работать со специальными литературными источниками, научиться критически подходить к их осмыслению и сравнению с уже имеющимися у него знаниями. Также студент, **создавая контрольную работу**, учится грамотно и прилежно оформлять собственный труд. Таким образом, студент, используя методические указания может в достаточном объеме усвоить и успешно реализовать конкретные знания, умения, навыки и получить опыт при выполнении следующих условий:

- 1) добросовестное выполнение заданий;
- 2) выяснение и уточнение отдельных предпосылок, умозаключений и выводов, содержащихся в учебном курсе;
- 3) сопоставление точек зрения различных авторов по затрагиваемым в учебном курсе проблемам; выявление неточностей и некорректного изложения материала в периодической и специальной литературе;
- 4) периодическое ознакомление с последними теоретическими и практическими достижениями в области управления персоналом;
- 5) проведение собственных научных и практических исследований по одной или нескольким актуальным проблемам для *экономистов*.

Образец оформления титульного листа контрольной работы (реферата)

МИНОБРНАУКИ РОССИИ
Федеральное государственное бюджетное образовательное учреждение
высшего образования
«Уральский государственный горный университет»

Инженерно-экономический факультет

Кафедра управления персоналом

КОНТРОЛЬНАЯ РАБОТА

по дисциплине
«Всеобщая история»

ВАРИАНТ 1

Руководитель:
Абрамов С.М.
Студент гр. М-21
Артёмова Елена Юрьевна

Екатеринбург – 2021

МИНОБРНАУКИ РОССИИ

ФГБОУ ВО «Уральский государственный горный университет»



УТВЕРЖДАЮ
Профессор кафедры методического
комплексу С.А. Упоров

МЕТОДИЧЕСКИЕ УКАЗАНИЯ ПО ОРГАНИЗАЦИИ САМОСТОЯТЕЛЬНОЙ РАБОТЫ И ЗАДАНИЯ ДЛЯ ОБУЧАЮЩИХСЯ

ВСЕОБЩАЯ ИСТОРИЯ

Направление подготовки
38.03.02 Менеджмент

Профиль
Производственный менеджмент

квалификация выпускника: **бакалавр**

Автор: Абрамов С. М., к.пед.н., доцент

Одобрены на заседании кафедры

Управления персоналом

(название кафедры)

Зав. кафедрой

Ветош
(подпись)

Ветошкина Т.А.

(Фамилия И.О.)

Протокол № 1 от 16.09.2021

(Дата)

Рассмотрены методической комиссией

Инженерно-экономического факультета

(название факультета)

Председатель

Мочалова
(подпись)

Мочалова Л.А.

(Фамилия И.О.)

Протокол № 1 от 29.09.2021

(Дата)

Екатеринбург

СОДЕРЖАНИЕ

ВВЕДЕНИЕ.....	3
САМООРГАНИЗАЦИЯ РАБОТЫ С ЛИТЕРАТУРОЙ.....	6
ПОДГОТОВКА К ДОКЛАДУ.....	10
ПОДГОТОВКА К ПРАКТИКО-ОРИЕНТИРОВАННЫМ ЗАДАНИЯМ...15	
ПОДГОТОВКА К ТЕСТИРОВАНИЮ.....	18
ПОДГОТОВКА К РЕШЕНИЮ КЕЙСОВ.....	19
ПОДГОТОВКА К ОПРОСУ.....	22
ПОДГОТОВКА К ПРОМЕЖУТОЧНОЙ АТТЕСТАЦИИ.....	24

ВВЕДЕНИЕ

Самостоятельная работа в высшем учебном заведении – это часть учебного процесса, метод обучения, прием учебно-познавательной деятельности, комплексная целевая стандартизованная учебная деятельность с запланированными видом, типом, формами контроля.

Самостоятельная работа представляет собой плановую деятельность обучающихся по поручению и под методическим руководством преподавателя.

Целью самостоятельной работы студентов является закрепление тех знаний, которые они получили на аудиторных занятиях, а также способствование развитию у студентов творческих навыков, инициативы, умению организовать свое время.

Самостоятельная работа реализует следующие задачи:

- предполагает освоение курса дисциплины;
- помогает освоению навыков учебной и научной работы;
- способствует осознанию ответственности процесса познания;
- способствует углублению и пополнению знаний студентов, освоению ими навыков и умений;
- формирует интерес к познавательным действиям, освоению методов и приемов познавательного процесса,
- создает условия для творческой и научной деятельности обучающихся;
- способствует развитию у студентов таких личных качеств, как целеустремленность, заинтересованность, исследование нового.

Самостоятельная работа обучающегося выполняет следующие функции:

- развивающую (повышение культуры умственного труда, приобщение к творческим видам деятельности, обогащение интеллектуальных способностей студентов);
- информационно-обучающую (учебная деятельность студентов на аудиторных занятиях, неподкрепленная самостоятельной работой, становится мало результативной);
- ориентирующую и стимулирующую (процессу обучения придается ускорение и мотивация);
- воспитательную (формируются и развиваются профессиональные качества бакалавра и гражданина);
- исследовательскую (новый уровень профессионально-творческого мышления).

Организация самостоятельной работы студентов должна опираться на определенные требования, а, именно:

- сложность осваиваемых знаний должна соответствовать уровню развития студентов;

- стандартизация заданий в соответствии с логической системой курса дисциплины;
- объем задания должен соответствовать уровню студента;
- задания должны быть адаптированными к уровню студентов.

Содержание самостоятельной работы студентов представляет собой, с одной стороны, совокупность теоретических и практических учебных заданий, которые должен выполнить студент в процессе обучения, объект его деятельности; с другой стороны – это способ деятельности студента по выполнению соответствующего теоретического или практического учебного задания.

Свое внешнее выражение содержание самостоятельной работы студентов находит во всех организационных формах аудиторной и внеаудиторной деятельности, в ходе самостоятельного выполнения различных заданий.

Функциональное предназначение самостоятельной работы студентов в процессе практических занятий по овладению специальными знаниями заключается в самостоятельном прочтении, просмотре, прослушивании, наблюдении, конспектировании, осмыслении, запоминании и воспроизведении определенной информации. Цель и планирование самостоятельной работы студента определяет преподаватель. Вся информация осуществляется на основе ее воспроизведения.

Так как самостоятельная работа тесно связана с учебным процессом, ее необходимо рассматривать в двух аспектах:

1. аудиторная самостоятельная работа – практические занятия;
2. внеаудиторная самостоятельная работа – подготовка к практическим занятиям, подготовка к устному опросу, участию в дискуссиях, решению практико-ориентированных задач и др.

Основные формы организации самостоятельной работы студентов определяются следующими параметрами:

- содержание учебной дисциплины;
- уровень образования и степень подготовленности студентов;
- необходимость упорядочения нагрузки студентов при самостоятельной работе.

Таким образом, самостоятельная работа студентов является важнейшей составной частью процесса обучения.

Методические указания по организации самостоятельной работы и задания для обучающихся по дисциплине «*Всеобщая история*» обращают внимание студента на главное, существенное в изучаемой дисциплине, помогают выработать умение анализировать явления и факты, связывать теоретические положения с практикой, а также облегчают подготовку к выполнению *контрольной работы* и к сдаче *зачета*.

Настоящие методические указания позволят студентам самостоятельно овладеть фундаментальными знаниями, профессиональными умениями и навыками деятельности по профилю подготовки, опытом творческой и

исследовательской деятельности, и направлены на формирование компетенций, предусмотренных учебным планом поданному профилю.

Видами самостоятельной работы обучающихся по дисциплине «*Всеобщая история*» являются:

- повторение материала лекций;
- самостоятельное изучение тем курса (в т. ч. рассмотрение основных категорий дисциплины, работа с литературой);
- подготовка к практическим (семинарским) занятиям (в т. ч. подготовка доклада, подготовка к выполнению практико-ориентированного задания);
- подготовка к тестированию;
- решение кейс-задач;
- подготовка контрольной работы;
- подготовка к зачету.

В методических указаниях представлены материалы для самостоятельной работы и рекомендации по организации отдельных её видов.

САМООРГАНИЗАЦИЯ РАБОТЫ С ЛИТЕРАТУРОЙ

Самостоятельное изучение тем курса осуществляется на основе списка рекомендуемой литературы к дисциплине. При работе с книгой необходимо научиться правильно ее читать, вести записи. Самостоятельная работа с учебными и научными изданиями профессиональной и общекультурной тематики – это важнейшее условие формирования научного способа познания.

Основные приемы работы с литературой можно свести к следующим:

- составить перечень книг, с которыми следует познакомиться;
- перечень должен быть систематизированным (что необходимо для семинаров, что для экзаменов, что пригодится для написания курсовых и выпускных квалификационных работ (ВКР), а что выходит за рамки официальной учебной деятельности, и расширяет общую культуру);
- обязательно выписывать все выходные данные по каждой книге (при написании курсовых и выпускных квалификационных работ это позволит экономить время);
- определить, какие книги (или какие главы книг) следует прочитать более внимательно, а какие – просто просмотреть;
- при составлении перечней литературы следует посоветоваться с преподавателями и руководителями ВКР, которые помогут сориентироваться, на что стоит обратить большее внимание, а на что вообще не стоит тратить время;
- все прочитанные монографии, учебники и научные статьи следует конспектировать, но это не означает, что надо конспектировать «все подряд»: можно выписывать кратко основные идеи автора и иногда приводить наиболее яркие и показательные цитаты (с указанием страниц);
- если книга – собственная, то допускается делать на полях книги краткие пометки или же в конце книги, на пустых страницах просто сделать свой «предметный указатель», где отмечаются наиболее интересные мысли и обязательно указываются страницы в тексте автора;
- следует выработать способность «воспринимать» сложные тексты; для этого лучший прием – научиться «читать медленно», когда понятно каждое прочитанное слово (а если слово незнакомое, то либо с помощью словаря, либо с помощью преподавателя обязательно его узнать). Таким образом, чтение текста является частью познавательной деятельности. Ее цель – извлечение из текста необходимой информации.

От того, насколько осознанна читающим собственная внутренняя установка при обращении к печатному слову (найти нужные сведения, усвоить информацию полностью или частично, критически проанализировать материал и т.п.) во многом зависит эффективность осуществляемого действия. Грамотная работа с книгой, особенно если речь идет о научной литературе, предполагает соблюдение ряда правил, для овладения которыми необходимо настойчиво учиться. Это серьезный,

кропотливый труд. Прежде всего, при такой работе невозможен формальный, поверхностный подход. Не механическое заучивание, не простое накопление цитат, выдержек, а сознательное усвоение прочитанного, осмысление его, стремление дойти до сути – вот главное правило. Другое правило – соблюдение при работе над книгой определенной последовательности. Вначале следует ознакомиться с оглавлением, содержанием предисловия или введения. Это дает общую ориентировку, представление о структуре и вопросах, которые рассматриваются в книге.

Следующий этап – чтение. Первый раз целесообразно прочитать книгу с начала до конца, чтобы получить о ней цельное представление. При повторном чтении происходит постепенное глубокое осмысление каждой главы, критического материала и позитивного изложения; выделение основных идей, системы аргументов, наиболее ярких примеров и т.д. Непременным правилом чтения должно быть выяснение незнакомых слов, терминов, выражений, неизвестных имен, названий. Студентам с этой целью рекомендуется заводить специальные тетради или блокноты. Важная роль в связи с этим принадлежит библиографической подготовке студентов. Она включает в себя умение активно, быстро пользоваться научным аппаратом книги, справочными изданиями, каталогами, умение вести поиск необходимой информации, обрабатывать и систематизировать ее.

Выделяют четыре основные установки в чтении текста:

- информационно-поисковая (задача – найти, выделить искомую информацию);
- усваивающая (усилия читателя направлены на то, чтобы как можно полнее осознать и запомнить, как сами сведения, излагаемые автором, так и всю логику его рассуждений);
- аналитико-критическая (читатель стремится критически осмыслить материал, проанализировав его, определив свое отношение к нему);
- творческая (создает у читателя готовность в том или ином виде – как отправной пункт для своих рассуждений, как образ для действия по аналогии и т.п. – использовать суждения автора, ход его мыслей, результат наблюдения, разработанную методику, дополнить их, подвергнуть новой проверке).

С наличием различных установок обращения к тексту связано существование и нескольких видов чтения:

- библиографическое – просматривание карточек каталога, рекомендательных списков, сводных списков журналов и статей за год и т.п.;
- просмотровое – используется для поиска материалов, содержащих нужную информацию, обычно к нему прибегают сразу после работы со списками литературы и каталогами, в результате такого просмотра читатель устанавливает, какие из источников будут использованы в дальнейшей работе;
- ознакомительное – подразумевает сплошное, достаточно подробное прочтение отобранных статей, глав, отдельных страниц; цель –

познакомиться с характером информации, узнать, какие вопросы вынесены автором на рассмотрение, провести сортировку материала;

- изучающее – предполагает доскональное освоение материала; в ходе такого чтения проявляется доверие читателя к автору, готовность принять изложенную информацию, реализуется установка на предельно полное понимание материала;

- аналитико-критическое и творческое чтение – два вида чтения близкие между собой тем, что участвуют в решении исследовательских задач.

Первый из них предполагает направленный критический анализ, как самой информации, так и способов ее получения и подачи автором; второе – поиск тех суждений, фактов, по которым, или, в связи с которыми, читатель считает нужным высказать собственные мысли.

Из всех рассмотренных видов чтения основным для студентов является изучающее – именно оно позволяет в работе с учебной и научной литературой накапливать знания в различных областях. Вот почему именно этот вид чтения в рамках образовательной деятельности должен быть освоен в первую очередь. Кроме того, при овладении данным видом чтения формируются основные приемы, повышающие эффективность работы с текстом. Научная методика работы с литературой предусматривает также ведение записи прочитанного. Это позволяет привести в систему знания, полученные при чтении, сосредоточить внимание на главных положениях, зафиксировать, закрепить их в памяти, а при необходимости вновь обратиться к ним.

Основные виды систематизированной записи прочитанного:

Аннотирование – предельно краткое связное описание просмотренной или прочитанной книги (статьи), ее содержания, источников, характера и назначения.

Планирование – краткая логическая организация текста, раскрывающая содержание и структуру изучаемого материала.

Тезирование – лаконичное воспроизведение основных утверждений автора без привлечения фактического материала.

Цитирование – дословное выписывание из текста выдержек, извлечений, наиболее существенно отражающих ту или иную мысль автора.

Конспектирование – краткое и последовательное изложение содержания прочитанного. Конспект – сложный способ изложения содержания книги или статьи в логической последовательности. Конспект аккумулирует в себе предыдущие виды записи, позволяет всесторонне охватить содержание книги, статьи. Поэтому умение составлять план, тезисы, делать выписки и другие записи определяет и технологию составления конспекта.

Как правильно составлять конспект? Внимательно прочитайте текст. Уточните в справочной литературе непонятные слова. При записи не забудьте вынести справочные данные на поля конспекта. Выделите главное,

составьте план, представляющий собой перечень заголовков, подзаголовков, вопросов, последовательно раскрываемых затем в конспекте. Это первый элемент конспекта. Вторым элементом конспекта являются тезисы. Тезис - это кратко сформулированное положение. Для лучшего усвоения и запоминания материала следует записывать тезисы своими словами. Тезисы, выдвигаемые в конспекте, нужно доказывать. Поэтому третий элемент конспекта - основные доводы, доказывающие истинность рассматриваемого тезиса. В конспекте могут быть положения и примеры. Законспектируйте материал, четко следуя пунктам плана. При конспектировании старайтесь выразить мысль своими словами. Записи следует вести четко, ясно. Грамотно записывайте цитаты. Цитируя, учитывайте лаконичность, значимость мысли. При оформлении конспекта необходимо стремиться к емкости каждого предложения. Мысли автора книги следует излагать кратко, заботясь о стиле и выразительности написанного. Число дополнительных элементов конспекта должно быть логически обоснованным, записи должны распределяться в определенной последовательности, отвечающей логической структуре произведения. Для уточнения и дополнения необходимо оставлять поля.

Конспектирование - наиболее сложный этап работы. Овладение навыками конспектирования требует от студента целеустремленности, повседневной самостоятельной работы. Конспект ускоряет повторение материала, экономит время при повторном, после определенного перерыва, обращении к уже знакомой работе. Учитывая индивидуальные особенности каждого студента, можно дать лишь некоторые, наиболее оправдавшие себя общие правила, с которыми преподаватель и обязан познакомить студентов:

1. Главное в конспекте не объем, а содержание. В нем должны быть отражены основные принципиальные положения источника, то новое, что внес его автор, основные методологические положения работы. Умение излагать мысли автора сжато, кратко и собственными словами приходит с опытом и знаниями. Но их накоплению помогает соблюдение одного важного правила – не торопиться записывать при первом же чтении, вносить в конспект лишь то, что стало ясным.

2. Форма ведения конспекта может быть самой разнообразной, она может изменяться, совершенствоваться. Но начинаться конспект всегда должен с указания полного наименования работы, фамилии автора, года и места издания; цитаты берутся в кавычки с обязательной ссылкой на страницу книги.

3. Конспект не должен быть «слепым», безликим, состоящим из сплошного текста. Особо важные места, яркие примеры выделяются цветным подчеркиванием, взятием в рамочку, оттенением, пометками на полях специальными знаками, чтобы можно было быстро найти нужное положение. Дополнительные материалы из других источников можно давать на полях, где записываются свои суждения, мысли, появившиеся уже после составления конспекта.

ПОДГОТОВКА ДОКЛАДА

Одной из форм текущего контроля является доклад, который представляет собой продукт самостоятельной работы студента.

Доклад - это публичное выступление по представлению полученных результатов решения определенной учебно-практической, учебно-исследовательской или научной темы.

Как правило, в основу доклада ложится анализ литературы по проблеме. Он должен носить характер краткого, но в то же время глубоко аргументированного устного сообщения. В нем студент должен, по возможности, полно осветить различные точки зрения на проблему, выразить собственное мнение, сделать критический анализ теоретического и практического материала.

Подготовка доклада является обязательной для обучающихся, если доклад указан в перечне форм текущего контроля успеваемости в рабочей программе дисциплины.

Доклад должен быть рассчитан на 7-10 минут.

Обычно доклад сопровождается представлением презентации.

Презентация (от англ. «presentation» - представление) - это набор цветных слайдов на определенную тему, который хранится в файле специального формата с расширением PP.

Целью презентации - донести до целевой аудитории полноценную информацию об объекте презентации, изложенной в докладе, в удобной форме.

Перечень примерных тем докладов с презентацией представлен в рабочей программе дисциплины, он выдается обучающимся заблаговременно вместе с методическими указаниями по подготовке. Темы могут распределяться студентами самостоятельно (по желанию), а также закрепляться преподавателем дисциплины.

При подготовке доклада с презентацией обучающийся должен продемонстрировать умение самостоятельного изучения отдельных вопросов, структурирования основных положений рассматриваемых проблем, публичного выступления, позиционирования себя перед коллективом, навыки работы с библиографическими источниками и оформления научных текстов.

В ходе подготовки к докладу с презентацией обучающемуся необходимо:

- выбрать тему и определить цель выступления.

Для этого, остановитесь на теме, которая вызывает у Вас большой интерес; определите цель выступления; подумайте, достаточно ли вы знаете по выбранной теме или проблеме и сможете ли найти необходимый материал;

- осуществить сбор материала к выступлению.

Начинайте подготовку к докладу заранее; обращайтесь к справочникам, энциклопедиям, научной литературе по данной проблеме; записывайте необходимую информацию на отдельных листах или тетради;

- организовать работу с литературой.

При подборе литературы по интересующей теме определить конкретную цель поиска: что известно по данной теме? что хотелось бы узнать? для чего нужна эта информация? как ее можно использовать в практической работе?

- во время изучения литературы следует: записывать вопросы, которые возникают по мере ознакомления с источником, а также ключевые слова, мысли, суждения; представлять наглядные примеры из практики;

- обработать материал.

Учитывайте подготовку и интересы слушателей; излагайте правдивую информацию; все мысли должны быть взаимосвязаны между собой.

При подготовке доклада с презентацией особо необходимо обратить внимание на следующее:

- подготовка доклада начинается с изучения источников, рекомендованных к соответствующему разделу дисциплины, а также специальной литературы для докладчика, список которой можно получить у преподавателя;

- важно также ознакомиться с имеющимися по данной теме монографиями, учебными пособиями, научными информационными статьями, опубликованными в периодической печати.

Относительно небольшой объем текста доклада, лимит времени, отведенного для публичного выступления, обуславливает потребность в тщательном отборе материала, умелом выделении главных положений в содержании доклада, использовании наиболее доказательных фактов и убедительных примеров, исключении повторений и многословия.

Решить эти задачи помогает составление развернутого плана.

План доклада должен содержать следующие главные компоненты: краткое вступление, вопросы и их основные тезисы, заключение, список литературы.

После составления плана можно приступить к написанию текста. Во вступлении важно показать актуальность проблемы, ее практическую значимость. При изложении вопросов темы раскрываются ее основные положения. Материал содержания вопросов полезно располагать в таком порядке: тезис; доказательство тезиса; вывод и т. д.

Тезис - это главное основополагающее утверждение. Он обосновывается путем привлечения необходимых цитат, цифрового материала, ссылок на статьи. При изложении содержания вопросов особое внимание должно быть обращено на раскрытие причинно-следственных связей, логическую последовательность тезисов, а также на формулирование окончательных выводов. Выводы должны быть краткими, точными, достаточно аргументированными всем содержанием доклада.

В процессе подготовки доклада студент может получить консультацию у преподавателя, а в случае необходимости уточнить отдельные положения.

Выступление

При подготовке к докладу перед аудиторией необходимо выбрать способ выступления:

- устное изложение с опорой на конспект (опорой могут также служить заранее подготовленные слайды);
- чтение подготовленного текста.

Чтение заранее написанного текста значительно уменьшает влияние выступления на аудиторию. Запоминание написанного текста заметно сковывает выступающего и привязывает к заранее составленному плану, не давая возможности откликаться на реакцию аудитории.

Короткие фразы легче воспринимаются на слух, чем длинные.

Необходимо избегать сложных предложений, причастных и деепричастных оборотов. Излагая сложный вопрос, нужно постараться передать информацию по частям.

Слова в речи надо произносить четко и понятно, не надо говорить слишком быстро или, наоборот, растягивать слова. Надо произнести четко особенно ударную гласную, что оказывает наибольшее влияние на разборчивость речи.

Пауза в устной речи выполняет ту же роль, что знаки препинания в письменной. После сложных выводов или длинных предложений необходимо сделать паузу, чтобы слушатели могли вдуматься в сказанное или правильно понять сделанные выводы. Если выступающий хочет, чтобы его понимали, то не следует говорить без паузы дольше, чем пять с половиной секунд.

Особое место в выступлении занимает обращение к аудитории. Известно, что обращение к собеседнику по имени создает более доверительный контекст деловой беседы. При публичном выступлении также можно использовать подобные приемы. Так, косвенными обращениями могут служить такие выражения, как «Как Вам известно», «Уверен, что Вас это не оставит равнодушными». Выступающий показывает, что слушатели интересны ему, а это самый простой путь достижения взаимопонимания.

Во время выступления важно постоянно контролировать реакцию слушателей. Внимательность и наблюдательность в сочетании с опытом позволяют оратору уловить настроение публики. Возможно, рассмотрение некоторых вопросов придется сократить или вовсе отказаться от них.

После выступления нужно быть готовым к ответам на возникшие у аудитории вопросы.

Стоит обратить внимание на вербальные и невербальные составляющие общения. Небрежность в жестах недопустима. Жесты могут быть приглашающими, отрицающими, вопросительными, они могут подчеркнуть нюансы выступления.

Презентация

Презентация наглядно сопровождает выступление.

Этапы работы над презентацией могут быть следующими:

- осмыслите тему, выделите вопросы, которые должны быть освещены в рамках данной темы;
- составьте тезисы собранного материала. Подумайте, какая часть информации может быть подкреплена или полностью заменена изображениями, какую информацию можно представить в виде схем;
- подберите иллюстративный материал к презентации: фотографии, рисунки, фрагменты художественных и документальных фильмов, материалы кинохроники, разработайте необходимые схемы;
- подготовленный материал систематизируйте и «упакуйте» в отдельные блоки, которые будут состоять из собственно текста (небольшого по объему), схем, графиков, таблиц и т.д.;
- создайте слайды презентации в соответствии с необходимыми требованиями;
- просмотрите презентацию, оцените ее наглядность, доступность, соответствие языковым нормам.

Требования к оформлению презентации

Компьютерную презентацию, сопровождающую выступление докладчика, удобнее всего подготовить в программе MS Power Point.

Презентация как документ представляет собой последовательность сменяющих друг друга слайдов. Чаще всего демонстрация презентации проецируется на большом экране, реже – раздается собравшимся как печатный материал.

Количество слайдов должно быть пропорционально содержанию и продолжительности выступления (например, для 5-минутного выступления рекомендуется использовать не более 10 слайдов).

На первом слайде обязательно представляется тема выступления и сведения об авторах.

Следующие слайды можно подготовить, используя две различные стратегии их подготовки:

1-я стратегия: на слайды выносятся опорный конспект выступления и ключевые слова с тем, чтобы пользоваться ими как планом для выступления. В этом случае к слайдам предъявляются следующие требования:

- объем текста на слайде – не больше 7 строк;
- маркированный/нумерованный список содержит не более 7 элементов;
- отсутствуют знаки пунктуации в конце строк в маркированных и нумерованных списках;
- значимая информация выделяется с помощью цвета, кегля, эффектов анимации.

Особо внимательно необходимо проверить текст на отсутствие ошибок и опечаток. Основная ошибка при выборе данной стратегии состоит в том, что выступающие заменяют свою речь чтением текста со слайдов.

2-я стратегия: на слайды помещается фактический материал (таблицы, графики, фотографии и пр.), который является уместным и достаточным средством наглядности, помогает в раскрытии стержневой идеи выступления. В этом случае к слайдам предъявляются следующие требования:

- выбранные средства визуализации информации (таблицы, схемы, графики и т. д.) соответствуют содержанию;
- использованы иллюстрации хорошего качества (высокого разрешения), с четким изображением (как правило, никто из присутствующих не заинтересован вчитываться в текст на ваших слайдах и всматриваться в мелкие иллюстрации).

Максимальное количество графической информации на одном слайде – 2 рисунка (фотографии, схемы и т.д.) с текстовыми комментариями (не более 2 строк к каждому). Наиболее важная информация должна располагаться в центре экрана.

Обычный слайд, без эффектов анимации, должен демонстрироваться на экране не менее 10 - 15 секунд. За меньшее время аудитория не успеет осознать содержание слайда.

Слайд с анимацией в среднем должен находиться на экране не меньше 40 – 60 секунд (без учета времени на случайно возникшее обсуждение). В связи с этим лучше настроить презентацию не на автоматический показ, а на смену слайдов самим докладчиком.

Особо тщательно необходимо отнестись к оформлению презентации. Для всех слайдов презентации по возможности необходимо использовать один и тот же шаблон оформления, кегль – для заголовков - не меньше 24 пунктов, для информации - не менее 18.

В презентациях не принято ставить переносы в словах.

Наилучшей цветовой гаммой для презентации являются контрастные цвета фона и текста (белый фон – черный текст; темно-синий фон – светло-желтый текст и т. д.).

Лучше не смешивать разные типы шрифтов в одной презентации.

Рекомендуется не злоупотреблять прописными буквами (они читаются хуже).

ПОДГОТОВКА К ПРАКТИКО-ОРИЕНТИРОВАННЫМ ЗАДАНИЯМ

Практико-ориентированные задания выступают средством формирования у студентов системы интегрированных умений и навыков, необходимых для освоения профессиональных компетенций. Это могут быть ситуации, требующие применения умений и навыков, специфичных для соответствующего профиля обучения (знания содержания предмета), ситуации, требующие организации деятельности, выбора её оптимальной структуры личностно-ориентированных ситуаций (нахождение нестандартного способа решения).

Кроме этого, они выступают средством формирования у студентов умений определять, разрабатывать и применять оптимальные методы решения профессиональных задач. Они строятся на основе ситуаций, возникающих на различных уровнях осуществления практики и формулируются в виде производственных поручений (заданий).

Под практико-ориентированными заданиями понимают задачи из окружающей действительности, связанные с формированием практических навыков, необходимых в повседневной жизни, в том числе с использованием элементов производственных процессов.

Цель практико-ориентированных заданий – приобретение умений и навыков практической деятельности по изучаемой дисциплине.

Задачи практико-ориентированных заданий:

- закрепление, углубление, расширение и детализация знаний студентов при решении конкретных задач;
- развитие познавательных способностей, самостоятельности мышления, творческой активности;
- овладение новыми методами и методиками изучения конкретной учебной дисциплины;
- обучение приемам решения практических задач;
- выработка способности логического осмысления полученных знаний для выполнения заданий;
- обеспечение рационального сочетания коллективной и индивидуальной форм обучения.

Важными отличительными особенностями практико-ориентированных задания от стандартных задач (предметных, межпредметных, прикладных) являются:

- значимость (познавательная, профессиональная, общекультурная, социальная) получаемого результата, что обеспечивает познавательную мотивацию обучающегося;
- условие задания сформулировано как сюжет, ситуация или проблема, для разрешения которой необходимо использовать знания из разных разделов основного предмета, из другого предмета или из жизни, на которые нет явного указания в тексте задания;

- информация и данные в задании могут быть представлены в различной форме (рисунок, таблица, схема, диаграмма, график и т.д.), что потребует распознавания объектов;

- указание (явное или неявное) области применения результата, полученного при решении задания.

Кроме выделенных четырех характеристик, практико-ориентированные задания имеют следующие:

1. по структуре эти задания – нестандартные, т.е. в структуре задания не все его компоненты полностью определены;

2. наличие избыточных, недостающих или противоречивых данных в условии задания, что приводит к объемной формулировке условия;

3. наличие нескольких способов решения (различная степень рациональности), причем данные способы могут быть неизвестны учащимся, и их потребуется сконструировать.

При выполнении практико-ориентированных заданий следует руководствоваться следующими общими рекомендациями:

- для выполнения практико-ориентированного задания необходимо внимательно прочитать задание, повторить лекционный материал по соответствующей теме, изучить рекомендуемую литературу, в т.ч. дополнительную;

- выполнение практико-ориентированного задания включает постановку задачи, выбор способа решения задания, разработку алгоритма практических действий, программы, рекомендаций, сценария и т. п.;

- если практико-ориентированное задание выдается по вариантам, то получить номер варианта исходных данных у преподавателя; если нет вариантов, то нужно подобрать исходные данные самостоятельно, используя различные источники информации;

- для выполнения практико-ориентированного задания может использоваться метод малых групп. Работа в малых группах предполагает решение определенных образовательных задач в рамках небольших групп с последующим обсуждением полученных результатов. Этот метод развивает навыки сотрудничества, достижения компромиссного решения, аналитические способности.

Примером практико-ориентированного задания по дисциплине «*Всеобщая история*» выступает **анализ исторического документа**.

Алгоритм анализа исторического документа:

1. Происхождение текста.

1.1. Кто написал этот текст?

1.2. Когда он был написан?

1.3. К какому виду источников он относится: письмо, дневник, официальный документ и т.п.?

2. Содержание текста.

Каково содержание текста? Сделайте обзор его структуры. Подчеркните наиболее важные слова, персоналии, события. Если вам не известны какие-то слова, поработайте со словарем.

3. Достоверна ли информация в тексте?

3.1. Свидетелем первой или второй очереди является автор текста? (Если автор присутствовал во время события, им описываемого, то он является первоочередным свидетелем).

3.2. Текст первичен или вторичен? (Первичный текст современен событию, вторичный текст берет информацию из различных первичных источников. Первичный текст может быть написан автором второй очереди, то есть созданным много позже самого события).

4. Раскройте значение источника и содержащейся в ней информации.

5. Дайте обобщающую оценку данному источнику.

- Когда, где и почему появился закон (сборник законов)?

- Кто автор законов?

- Чьи интересы защищает закон?

- Охарактеризуйте основные положения закона (ссылки на текст, цитирование).

- Сравните с предыдущими законами.

- Что изменилось после введения закона?

- Ваше отношение к этому законодательному акту (справедливость, необходимость и т.д.).

ПОДГОТОВКА К ТЕСТИРОВАНИЮ

Тесты – это вопросы или задания, предусматривающие конкретный, краткий, четкий ответ на имеющиеся эталоны ответов. При самостоятельной подготовке к тестированию студенту необходимо:

1. готовясь к тестированию, проработать информационный материал по дисциплине; проконсультироваться с преподавателем по вопросу выбора учебной литературы;

2. четко выяснить все условия тестирования заранее. Студент должен знать, сколько тестов ему будет предложено, сколько времени отводится на тестирование, какова система оценки результатов и т. д.;

3. приступая к работе с тестами, внимательно и до конца нужно прочитать вопрос и предлагаемые варианты ответов; выбрать правильные (их может быть несколько); на отдельном листке ответов вписать цифру вопроса и буквы, соответствующие правильным ответам;

- в процессе решения желательно применять несколько подходов в решении задания. Это позволяет максимально гибко оперировать методами решения, находя каждый раз оптимальный вариант;

- не нужно тратить слишком много времени на трудный вопрос, нужно переходить к другим тестовым заданиям; к трудному вопросу можно обратиться в конце;

- обязательно необходимо оставить время для проверки ответов, чтобы избежать механических ошибок.

ПОДГОТОВКА К РЕШЕНИЮ КЕЙСОВ

Целью такого вида самостоятельной работы, как решение кейсов, является формирование умения анализировать в короткие сроки большой объем неупорядоченной информации, принятие решений в условиях недостаточной информации.

Кейс-задание (англ. case - случай, ситуация) - метод обучения, основанный на разборе практических проблемных ситуаций - кейсов, связанных с конкретным событием или последовательностью событий.

Различают следующие виды кейсов:

- иллюстративные,
- аналитические,
- кейсы, связанные с принятием решений.

Подготовка кейс-задания осуществляется в следующей последовательности:

- 1) подготовить основной текст с вопросами для обсуждения:
 - титульный лист с кратким запоминающимся названием кейса;
 - введение, где упоминается герой (герои) кейса, рассказывается об истории вопроса, указывается время начала действия;
 - основная часть, где содержится главный массив информации, внутренняя интрига, проблема;
 - заключение (в нем решение проблемы, рассматриваемой в кейсе, иногда может быть не завершено);
- 2) подобрать приложения с подборкой различной информации, передающей общий контекст кейса (документы, публикации, фото, видео и др.);
- 3) предложить возможное решение проблемы.

Планируемые результаты самостоятельной работы в ходе решения кейсов:

- способность студентов анализировать результаты научных исследований и применять их при решении конкретных исследовательских задач;
- готовность использовать индивидуальные креативные способности для оригинального решения исследовательских задач;
- способность решать нестандартные задачи профессиональной деятельности на основе информационной и библиографической культуры с применением информационно-коммуникационных технологий.

Алгоритм решения кейс-задачи студентом можно представить, как взаимосвязь последовательных действий:

1. Понимание задачи:
 - усвоение какой учебной темы предлагает решение кейса;
 - какого рода результат требуется;
 - нужно ли дать оценку тому, что произошло, или рекомендации в отношении того, что должно произойти;

- если требуется прогноз, на какой период времени вы должны разработать подробный план действий;

- какая форма презентации требуется, каковы требования к ней;

- сколько времени вы должны работать с кейсом?

2. Просмотр кейса. После того как студенты узнали, каких действий от них ждут, они должны "почувствовать" ситуацию кейса:

- посмотреть его содержание, стараясь понять основную идею и вид предоставленной информации;

- если на этой стадии возникают вопросы, или "выскакивают" важные мысли, или кажутся подходящими те или иные концепции курса, прочитав текст до конца, следует их выписать;

- после этого прочитать кейс медленнее, отмечая маркером или записывая пункты, которые кажутся существенными.

3. Составление описания как путь изучения ситуации и определения тем. При просмотре кейса вы неизбежно начнете:

- структурировать ситуацию, оценивая одни аспекты как важные, а другие как несущественные;

- определить и отобразить все моменты, которые могли иметь отношение к ситуации. Из них можно построить систему взаимосвязанных проблем, которые сделали ситуацию заслуживающей анализа;

- рассмотреть факторы, находящиеся вне прямого контекста проблемы, поскольку они могут быть чрезвычайно важны;

- выделить "темы" – связанные группы факторов, которые могут воздействовать на каждый аспект ситуации. Например, одна их часть может иметь дело с воспринимаемым низким качеством, другая – с изменениями в поведении конкурента;

- описать ситуацию.

4. Диагностика проблемы. Процесс определения проблемы включает в себя следующие действия:

- вспомнить изученные ранее темы и провести по ним мозговой штурм для выявления потенциально соответствующих кейсу теоретических знаний;

- вертикально структурируйте вопрос, начиная с тех, которые касаются отдельных работников, затем группы или подразделения, организации в целом и, наконец, окружающей среды;

- изучите обстоятельства возникновения ситуации;

- не забывать возвращаться к информации кейса и более внимательно рассматривать факторы, ставшие важными в ходе анализа.

5. Формулировка проблем. На этой стадии следует:

- письменно сформулировать восприятие основных проблем;

- при наличии нескольких проблем следует установить их приоритетность, используя следующие критерии:

- важность – что произойдет, если эта проблема не будет решена;

- срочность – как быстро нужно решить эту проблему;

- иерархическое положение — до какой степени эта проблема является причиной других проблем;

- разрешимость – можете ли вы сделать что-либо для ее решения.

6. Выбор критериев решения проблемы. Сразу после выяснения структуры проблемы следует подумать о критериях выбора решений.

7. Генерирование альтернатив. Важно разработать достаточно широкий круг вариантов решения проблемы, опираясь на известные или изучаемые концепции, чтобы предложить лучшие способы действий, опыт решения других кейсов, креативные методы (мозговой штурм, аналогия, метафора и др.).

8. Оценка вариантов и выбор наиболее подходящего из них.

- необходимо определите критерии предпочтительности варианта;

- критерии выбора варианта должны быть основаны на том, в какой мере они способствуют решению проблемы в целом, а также по признакам выполнимости, быстроты, эффективности, экономичности;

- каждый из критериев необходимо проанализировать с позиций всех групп интересов;

- при оценке вариантов вы должны подумать о том, как они будут воздействовать не только на центральную проблему, но и на всю ситуацию в целом;

- определите вероятные последствия использования ваших вариантов.

9. Презентация выводов.

ПОДГОТОВКА К ОПРОСУ

- *Письменный опрос*

Письменный опрос является одной из форм текущего контроля успеваемости студента по данной дисциплине. При подготовке к письменному опросу студент должен внимательно изучает лекции, основную и дополнительную литературу, публикации, информацию из Интернет-ресурсов. Темы и вопросы к семинарским занятиям, вопросы для самоконтроля приведены в методических указаниях по разделам и доводятся до обучающихся заранее.

При изучении материала студент должен убедиться, что хорошо понимает основную терминологию темы, умеет ее использовать в нужном контексте. Желательно составить краткий конспект ответа на предполагаемые вопросы письменной работы, чтобы убедиться в том, что студент владеет материалом и может аргументировано, логично и грамотно письменно изложить ответ на вопрос. Следует обратить особое внимание на написание профессиональных терминов, чтобы избежать грамматических ошибок в работе.

- *Устный опрос*

Целью устного собеседования являются обобщение и закрепление изученного курса. Студентам предлагаются для освещения сквозные концептуальные проблемы. При подготовке следует использовать лекционный материал и учебную литературу. Для более глубокого постижения курса и более основательной подготовки рекомендуется познакомиться с указанной дополнительной литературой. Готовясь к семинару, студент должен, прежде всего, ознакомиться с общим планом семинарского занятия. Следует внимательно прочесть свой конспект лекции по изучаемой теме и рекомендуемую к теме семинара литературу. С незнакомыми терминами и понятиями следует ознакомиться в предлагаемом глоссарии, словаре или энциклопедии.

Критерии качества устного ответа.

1. Правильность ответа по содержанию.
2. Полнота и глубина ответа.
3. Сознательность ответа (учитывается понимание излагаемого материала).
4. Логика изложения материала (учитывается умение строить целостный, последовательный рассказ, грамотно пользоваться профессиональной терминологией).
5. Рациональность использованных приемов и способов решения поставленной учебной задачи (учитывается умение использовать наиболее прогрессивные и эффективные способы достижения цели).
6. Своевременность и эффективность использования наглядных пособий и технических средств при ответе (учитывается грамотно и с

пользой применять наглядность и демонстрационный опыт при устном ответе).

7. Использование дополнительного материала.

8. Рациональность использования времени, отведенного на задание.

Ответ на каждый вопрос из плана семинарского занятия должен быть содержательным и аргументированным. Для этого следует использовать документы, монографическую, учебную и справочную литературу. Для успешной подготовки к устному опросу, студент должен законспектировать рекомендуемую литературу, внимательно осмыслить лекционный материал и сделать выводы.

ПОДГОТОВКА К ПРОМЕЖУТОЧНОЙ АТТЕСТАЦИИ

При подготовке к *зачету* по дисциплине «*Всеобщая история*» обучающемуся рекомендуется:

1. повторить пройденный материал и ответить на вопросы, используя конспект и материалы лекций. Если по каким-либо вопросам у студента недостаточно информации в лекционных материалах, то необходимо получить информацию из раздаточных материалов и/или учебников (литературы), рекомендованных для изучения дисциплины «*Всеобщая история*».

Целесообразно также дополнить конспект лекций наиболее существенными и важными тезисами для рассматриваемого вопроса;

2. при изучении основных и дополнительных источников информации в рамках выполнения заданий на *зачете* особое внимание необходимо уделять схемам, рисункам, графикам и другим иллюстрациям, так как подобные графические материалы, как правило, в наглядной форме отражают главное содержание изучаемого вопроса;

3. при изучении основных и дополнительных источников информации в рамках выполнения заданий на *зачете* (в случаях, когда отсутствует иллюстративный материал) особое внимание необходимо обращать на наличие в тексте словосочетаний вида «во-первых», «во-вторых» и т.д., а также дефисов и перечислений (цифровых или буквенных), так как эти признаки, как правило, позволяют структурировать ответ на предложенное задание.

Подобную текстовую структуризацию материала слушатель может трансформировать в рисунки, схемы и т. п. для более краткого, наглядного и удобного восприятия (иллюстрации целесообразно отразить в конспекте лекций – это позволит оперативно и быстро найти, в случае необходимости, соответствующую информацию);

4. следует также обращать внимание при изучении материала для подготовки к *зачету* на словосочетания вида «таким образом», «подводя итог сказанному» и т.п., так как это признаки выражения главных мыслей и выводов по изучаемому вопросу (пункту, разделу). В отдельных случаях выводы по теме (разделу, главе) позволяют полностью построить (восстановить, воссоздать) ответ на поставленный вопрос (задание), так как содержат в себе основные мысли и тезисы для ответа.

МИНОБРНАУКИ РОССИИ

ФГБОУ ВО «Уральский государственный горный университет»



МЕТОДИЧЕСКИЕ РЕКОМЕНДАЦИИ И ЗАДАНИЯ К КОНТРОЛЬНОЙ РАБОТЕ

ИСТОРИЯ РОССИИ

Направление подготовки
38.03.02 Менеджмент

Профиль
Производственный менеджмент

квалификация выпускника: **бакалавр**

Автор: Железникова А.В.

Одобрены на заседании кафедры

Управления персоналом
(название кафедры)

Зав. кафедрой

Ветош
(подпись)

Ветошкина Т.А.
(Фамилия И.О.)

Протокол № 1 от 16.09.2021
(Дата)

Рассмотрены методической комиссией

Инженерно-экономического факультета
(название факультета)

Председатель

Мочалова
(подпись)

Мочалова Л.А.
(Фамилия И.О.)

Протокол № 1 от 29.09.2021
(Дата)

Екатеринбург

ВВЕДЕНИЕ

Данные методические рекомендации необходимы для студентов бакалавриата по направлению подготовки 38.03.02 – «Менеджмент» при организации самостоятельной работы по дисциплине «История России» в рамках подготовки и защиты контрольной работы.

В методических рекомендациях содержатся особенности организации подготовки контрольной работы, требования к ее оформлению, а также порядок защиты и критерии оценки.

Контрольная работа является одной из форм текущего контроля знаний студентов. Контрольная работа – это индивидуальная деятельность обучающегося по концентрированному выражению накопленного знания. Контрольная работа представляет собой самостоятельный труд студента, который способствует углубленному изучению материала. Целью выполнения контрольной работы является:

- формирование специальных знаний по выбранной теме;
- углубленное изучение освоенного материала по дисциплине.

Основные задачи контрольной работы:

- 1) закрепление полученных ранее теоретических знаний;
- 2) выработка навыков самостоятельной работы;
- 3) выяснение подготовленности студента к будущей практической работе;
- 4) приобретение, систематизация и расширение знаний;
- 5) формирование умений и навыков работы с монографической и другой научной литературой, а также нормативными документами;
- 6) развитие умения правильно формулировать и раскрывать теоретические положения, аргументировать самостоятельные выводы и предложения на основе сопоставления различных мнений и взглядов;
- 7) овладение терминологией.

В методических рекомендациях содержатся особенности организации подготовки контрольной работы, требования к ее оформлению, а также порядок защиты и критерии оценки.

ОРГАНИЗАЦИЯ ПОДГОТОВКИ КОНТРОЛЬНОЙ РАБОТЫ

Выполнение контрольной работы по дисциплине «История России» призвано стимулировать самостоятельную работу студентов; оно направлено на формирование знаний основных категорий, развитие навыков логического мышления.

Контрольная работа должна быть оформлена следующим образом. На титульном листе необходимо указать название университета (ФГБОУ ВО «Уральский государственный горный университет»), название кафедры (кафедра управления персоналом), название дисциплины («История России»), по которой выполняется работа, фамилию и инициалы имени и отчества студента, фамилию и инициалы преподавателя. Титульный лист работы оформляется студентом по образцу, данному в приложении 1.

Положительная оценка по контрольной работе ставится в случае, если задание по работе выполнено в полном объеме, правильно. При этом, обучающийся показал отличные владения навыками применения полученных знаний и умений в рамках усвоенного учебного материала, ответил на все дополнительные вопросы на защите.

Студент, не получивший оценку по контрольной работе, не может быть допущен к зачету по дисциплине «История России».

Работа должна включать титульный лист, оглавление, введение, основную часть, состоящую из нескольких разделов или параграфов, заключение, список источников и литературы.

Во «**введении**» необходимо кратко раскрыть значение и актуальность изучаемого вопроса (темы), назвать основные задачи работы, ее хронологические рамки, обосновать структуру, дать краткий обзор источников и литературы по теме.

Обзор источников и литературы не должен сводиться к перечислению использованного автором нормативного материала и опубликованных статей. В нем следует дать анализ источников и литературы.

Основная часть контрольной работы должна быть изложена в соответствии с планом, освещать состояние и содержать анализ рассматриваемых вопросов с учетом современного уровня развития теоретических знаний и опыта практической работы организаций.

При раскрытии той или иной темы студент должен стремиться подробно и глубоко изложить круг вопросов, входящих в нее. По мере рассмотрения материала отдельные положения контрольной работы следует иллюстрировать примерами из литературы и, по возможности, из практики работы конкретных архивов с обязательными ссылками на литературу и источники.

В **заключении** контрольной работы необходимо подвести итоги теоретической и практической разработки вопросов.

Список источников и литературы представляет собой перечень использованных работ по теме, в котором указываются фамилии и инициалы автора (авторов), название работы, место, время ее опубликования и страницы.

1. Оформление контрольной работы

Перед тем, как рассмотреть оформление заголовков, отметим, что работа обычно печатается 14-м размером шрифта Times New Roman (это не регламентируется ГОСТом, однако используется в большинстве отечественных высших учебных заведений). Общепринятый междустрочный интервал – 1,5. На каждой странице должны присутствовать стандартные поля (сверху и снизу – по 2 см, слева – 3 см, справа – 1 см). Объем контрольной работы-15-20 страниц машинописного текста.

Работа нумеруется с помощью арабских цифр, начиная со страницы введения. Она в общей структуре следует под номером «3».

Основные правила оформления такие:

1. заголовки выравниваются по центру или по правому краю (этот момент выясняют у научного руководителя или в методичке);
2. названия структурных элементов (ОГЛАВЛЕНИЕ, ЗАДАНИЕ 1, ЗАДАНИЕ 2, ЗАКЛЮЧЕНИЕ) прописываются заглавными буквами;
3. используется тот же размер шрифта, что и для основного текста (по умолчанию – 14);
4. заголовки выделяют полужирным начертанием;
5. между заголовком и текстом оставляют две пустые строки;
6. переносы, авторские сокращения, точки в конце заголовков не используются;
7. новые разделы и подразделы начинаются с чистого листа.

Каждый новый раздел основной части начинается с новой страницы. Это же правило относится и к другим структурным частям работы: введению, заключению, списку источников и литературы, приложениям.

Расстояние между заголовком и последующим текстом, а также расстояние между заголовком главы и параграфа должно быть равно одному междустрочному интервалу. Расстояние между последней строкой предыдущего параграфа и названием следующего параграфа – два междустрочных интервала. Точку в конце заголовка, расположенного в середине строки, не ставят. Подчеркивать заголовки и переносить слова в заголовке нельзя.

Нумерация страниц проставляется арабскими цифрами, в центре нижней части листа без точки, начиная с третьей страницы. На титульном листе и содержании номера

страниц не ставятся. Необходимо соблюдать сквозную нумерацию во всей работе. Иллюстрации и таблицы, расположенные на отдельных листах, включаются в общую нумерацию.

Иллюстрации. Часть информации, содержащейся в курсовой работе, оформляется в виде иллюстраций (чертежи, схемы, графики, таблицы, фотоматериалы). Они могут располагаться в тексте или помещаться в приложении. Но в любом случае на каждую иллюстрацию в тексте должны быть ссылки. Иллюстрации, расположенные в тексте, имеют сквозную нумерацию арабскими цифрами. Причем, отдельно нумеруются рисунки, отдельно таблицы. Иллюстрации, расположенные в приложениях, располагаются под номерами приложений. Ссылки на них в тексте предполагают обращение к соответствующим приложениям

ОРГАНИЗАЦИЯ ЗАЩИТЫ КОНТРОЛЬНОЙ РАБОТЫ

Порядок защиты контрольной работы.

1. Краткое сообщение, характеризующее цель и задачи работы, ее актуальность, полученные результаты, вывод и предложения.

2. Ответы студента на вопросы преподавателя.

Советы обучающемуся:

- Вступление должно быть кратким – 1-2 фразы (если вы хотите подчеркнуть при этом важность и сложность данного вопроса, то не говорите, что он сложен и важен, а покажите его сложность и важность).

- Целесообразнее вначале показать свою схему раскрытия вопроса, а уж потом ее детализировать.

- Рассказывать будет легче, если вы представите себе, что объясняете материал очень способному и хорошо подготовленному человеку, который не знает именно этого раздела, и что при этом вам обязательно нужно доказать важность данного раздела и заинтересовать в его освоении.

- Строго следите за точностью своих выражений и правильностью употребления терминов.

- Не пытайтесь рассказать побольше за счет ускорения темпа, но и не мямлите.

- Не демонстрируйте излишнего волнения и не напрашивайтесь на сочувствие.

- Будьте особенно внимательны ко всем вопросам преподавателя, к малейшим его замечаниям. И уж ни в коем случае его не перебивайте!

- Не бойтесь дополнительных вопросов – чаще всего преподаватель использует их как один из способов помочь вам или сэкономить время.

- Прежде чем отвечать на дополнительный вопрос, необходимо сначала правильно его понять. Для этого нужно хотя бы немного подумать, иногда переспросить, уточнить: правильно ли вы поняли поставленный вопрос. И при ответе следует соблюдать тот же принцип экономности мышления, а не высказывать без разбора все, что вы можете сказать.

- Будьте доброжелательны и тактичны, даже если к ответу вы не готовы (это вина не преподавателя, а ваша).

ЗАДАНИЯ КОНТРОЛЬНОЙ РАБОТЫ

Вариант 1. Тема: Древняя Русь

План

1. Проблема этногенеза восточных славян.

2. Восточные славяне в древности: общинные традиции и порядки.

3. Языческая культура древних славян.

Вариант 2. Тема: Киевская Русь

План

1. Политическое устройство Киевской Руси.
2. Первые русские князья.
2. Социально-экономическое развитие.
3. Культура Древнерусского государства.

Вариант 3. Тема: Крещение Руси

План

1. Языческая реформа князя Владимира.
2. Принятие православного христианства.
3. Развитие культуры и искусства под влиянием новой религии.
4. Роль церкви в общественной и государственной жизни страны.

Вариант 4. Тема: Объединение русских земель и образование Московского государства (XIV–XV вв.)

План

1. Предпосылки и начало объединения русских земель вокруг Москвы.
2. Борьба Великого московского князя с удельными князьями.
3. Образование российского централизованного государства. Иван III. Василий III.

Вариант 5. Тема: Иван Грозный. Попытки централизации государства

План

1. Реформы 1549–1560 гг.: причины, содержание, результаты.
2. Опричнина: истоки, содержание, последствия.
3. Место Ивана Грозного в российской истории.

Вариант 6. Тема: Смутное время в России

План

1. Смутное время, его причины, сущность и проявления.
2. Проблемы исторического выбора в период Смуты, возможные альтернативы развития.
3. Национально-патриотический подъем в начале XVII века. Земское ополчение.
4. Возникновение новой династии: исторический выбор.

Вариант 7. Тема: Церковная реформа середины XVII в.

План

1. Церковная реформа патриарха Никона.
2. Раскол и возникновение старообрядчества.
3. Последствия церковной реформы для духовной жизни и культурного развития страны.

Вариант 8. Тема: Реформы Петра I

1. Предпосылки преобразований Петра I.
2. Петровские реформы: содержание и характеристика.
3. Методы проведения реформ, их результаты и цена

Вариант 9. Тема: Внешняя политика российской империи во второй половине XVIII в.

План

1. Русско-турецкие войны.
2. Разделы Польши.
3. Значение присоединения новых территорий.

4. Выдающиеся полководцы XVIII века.

Вариант 10. Тема: Проблема эволюции и революции в истории России

План

1. Реформы и реформаторы в России.
2. Попытки либеральных реформ при Александре I.
3. Декабристы.
4. Буржуазно-демократические реформы Александра II и их последствия.
5. Общественная мысль и движение народников.

Вариант 11. Тема: Великие реформы Александра II

План

1. Предпосылки и подготовка реформ.
2. Содержание реформ 60-70-х гг.:
 - а) манифест и "Положения 19 февраля" 1861 г.;
 - б) земская и городская реформа;
 - в) судебная реформа;
 - г) военная реформа;
 - д) реформа в области просвещения.

Вариант 12. Тема: Общественно-политические движения XIX века в России

План

1. Общественное движение начала XIX века. Декабристы.
2. Общественное движение середины XIX века. Славянофилы. Западники. Либеральное направление.
3. Развитие общественно-политических сил в середине XIX в. народничество.
3. Проникновение марксизма в Россию.

Вариант 13. Тема: Россия в условиях первой мировой войны и общенационального кризиса

План:

1. Начало, причины, характер и масштабы первой мировой войны.
2. Цели вступления России в мировую войну. Отношение к войне классов и партий России.
3. Последствия войны для России.

Вариант 14. Тема: От реформ к революциям

План

1. Российские реформы в контексте общемирового развития.
2. Революция 1905-1907 гг. и ее итоги.
3. Социальная трансформация общества.
4. Реформы П.А. Столыпина
5. Россия в условиях первой мировой войны и общенационального кризиса.
6. Революция 1917 года: от февраля к октябрю: результаты и последствия

Вариант 15. Тема: Гражданская война в России

План

1. Причины и начало гражданской войны.
2. Характеристика основных противоборствующих сил:
 - а) «демократическая контрреволюция»;
 - б) антисоветские силы;
 - в) стратегия и тактика большевиков.

3. Завершение гражданской войны, ее итоги и уроки.

Вариант 16. Тема: Образование СССР

План:

1. Образование самостоятельных Советских республик и отношения между ними (1918-1922 гг.).
2. Причины, предпосылки и процесс образования СССР. Дискуссия по вопросу о форме союзного государства.
3. I Всесоюзный съезд Советов.
4. Конституции СССР.

Вариант 17. Тема: Поиски моделей советского общества

План

1. «Военный коммунизм» как модель советского общества.
2. Новая экономическая политика.
3. Формирование однопартийной системы.
4. Курс на строительство коммунизма в одной стране.
5. Формирование культа личности Сталина.

Вариант 18. Тема: Политическая система советского общества

План

1. Формирование политической системы СССР в 20-30-е гг. Становление режима личной власти Сталина.
2. Политика репрессий. Политические процессы 30-х гг.
3. Попытки сопротивления сталинскому режиму и их последствия.

Вариант 19. Тема: СССР в годы Второй мировой и Великой Отечественной войны. 1939–1945 гг.

План

1. Причины и основные этапы второй мировой и Великой Отечественной войны.
2. Антигитлеровская коалиция: взаимодействие и противоречия.
3. Итоги и уроки мировой войн

Вариант 20. Тема: Советское общество: либеральные реформы и консервативные тенденции. 1953–1985 гг.

План

1. Смерть Сталина и борьба за власть. Начало десталинизации общества.
2. Реформы Н. С. Хрущева: планы, противоречия, итоги.
3. Политическое, социально-экономическое и духовно-нравственное развитие страны: конец 60-х-начало 80-х гг.

Вариант 21. Тема: Основные тенденции государственно-политического и общественного развития СССР в 1985–1993 гг.

План

1. Попытки совершенствования социализма. Перестройка: расчеты и просчеты.
2. Кризис власти. Августовские события 1991 г. и конец перестройки.
3. Формирование государственно-политической системы Российской Федерации. Становление гражданского общества.

Вариант 22. Тема: Русская культура (X-XIII вв., XVIII в., «Золотого века», «Серебряного века», советского периода (на выбор)

План

1. Основные направления и жанры.
2. Искусство и литература как отражение жизни общества.
3. Традиции и новаторство в культуре.

МЕТОДИКА ОЦЕНКИ КОНТРОЛЬНОЙ РАБОТЫ

Проверяемая компетенция: УК-5

Знать:

- основные категории и понятия, относящиеся к исторической проблематике;
- актуальные события, тенденции, факторы, этапы и закономерности истории России;
- место и роль России в мировой истории в контексте различных направлений современной историографии;
- основные теории и концепции по истории России;

Уметь:

- интерпретировать прошлое с позиций настоящего без опоры на оценочные суждения и узкопровинциальное видение;
- осмысливать общественное развитие в более широких рамках, видеть его более интерактивным и эволюционным в социальном смысле и не загонять его в идеологически детерминированную последовательность событий;
- извлекать из прошлого российской истории практические уроки для применения полученных знаний в профессиональной деятельности;
- анализировать и оценивать исторические события и процессы в их динамике и взаимосвязи.
- демонстрировать уважение к людям и проявлять толерантность к другой культуре, готовность к поддержанию партнерских отношений;

Владеть:

- навыками анализа исторических источников и исторической литературы, а также умением ведения дискуссии по проблемам исторического прошлого;
- способностью к социальному взаимодействию на основе принятых моральных и правовых норм, социальных стандартов;
- знанием базовых ценностей мировой культуры, готовностью опираться на них в своем личном и общекультурном развитии;
- способностью самостоятельно осуществлять исследовательскую деятельность использованием современных информационно-коммуникационных технологий.

Критерии оценивания:

- многоаспектность анализа проблемы,
- умение применять теоретические знания к реальной ситуации задания (наличие иллюстративных примеров),
- наличие выводов,
- соответствие требованиям оформления,
- соблюдение норм литературной речи, грамотность, владение профессиональной терминологией.

ЗАКЛЮЧЕНИЕ

Контрольная работа, как одна из форм, способствующих успешному контролю учебного процесса, **открывает для студента возможность** проявить умение выполнять

самостоятельную работу по сбору и анализу материала, научиться делать грамотные выводы, развить умение работать со специальными литературными источниками, научиться критически подходить к их осмыслению и сравнению с уже имеющимися у него знаниями. Также студент, **создавая контрольную работу**, учится грамотно и прилежно оформлять собственный труд. Таким образом, студент, используя методические указания может в достаточном объеме усвоить и успешно реализовать конкретные знания, умения, навыки и получить опыт при выполнении следующих условий:

- 1) добросовестное выполнение заданий;
- 2) выяснение и уточнение отдельных предпосылок, умозаключений и выводов, содержащихся в учебном курсе;
- 3) сопоставление точек зрения различных авторов по затрагиваемым в учебном курсе проблемам; выявление неточностей и некорректного изложения материала в периодической и специальной литературе;
- 4) периодическое ознакомление с последними теоретическими и практическими достижениями в области управления персоналом;
- 5) проведение собственных научных и практических исследований по одной или нескольким актуальным проблемам для *менеджеров*.

Образец оформления титульного листа контрольной работы (реферата)

МИНОБРНАУКИ РОССИИ
Федеральное государственное бюджетное образовательное учреждение
высшего образования
«Уральский государственный горный университет»

Инженерно-экономический факультет

Кафедра управления персоналом

КОНТРОЛЬНАЯ РАБОТА

по дисциплине
«История России»

ВАРИАНТ 1

Руководитель:
Абрамов С.М.
Студент гр. М-21
Артёмова Елена Юрьевна

Екатеринбург – 2021

МИНОБРНАУКИ РОССИИ

ФГБОУ ВО «Уральский государственный горный университет»



УТВЕРЖДАЮ
Проректор по учебно-методическому
комплексу С.А. Упоров

МЕТОДИЧЕСКИЕ УКАЗАНИЯ ПО ОРГАНИЗАЦИИ САМОСТОЯТЕЛЬНОЙ РАБОТЫ И ЗАДАНИЯ ДЛЯ ОБУЧАЮЩИХСЯ

ИСТОРИЯ РОССИИ

Направление подготовки
38.03.02 Менеджмент

Профиль
Производственный менеджмент

квалификация выпускника: **бакалавр**

Автор: Железникова А.В.

Одобрены на заседании кафедры

Управления персоналом

(название кафедры)

Зав. кафедрой

Ветош
(подпись)

Ветошкина Т.А.

(Фамилия И.О.)

Протокол № 1 от 16.09.2021

(Дата)

Рассмотрены методической комиссией

Инженерно-экономического факультета

(название факультета)

Председатель

Мочалова
(подпись)

Мочалова Л.А.

(Фамилия И.О.)

Протокол № 1 от 29.09.2021

(Дата)

Екатеринбург

СОДЕРЖАНИЕ

ВВЕДЕНИЕ.....	3
ВОПРОСЫ ДЛЯ САМОПРОВЕРКИ.....	6
ОСНОВНЫЕ КАТЕГОРИИ ДИСЦИПЛИНЫ.....	10
САМООРГАНИЗАЦИЯ РАБОТЫ С ЛИТЕРАТУРОЙ.....	18
ПОДГОТОВКА К ДОКЛАДУ.....	22
ПОДГОТОВКА К ПРАКТИКО-ОРИЕНТИРОВАННЫМ ЗАДАНИЯМ.....	26
ПОДГОТОВКА К ТЕСТИРОВАНИЮ.....	30
ПОДГОТОВКА ЭССЕ.....	31
ПОДГОТОВКА К ОПРОСУ.....	34
ПОДГОТОВКА К ПРОМЕЖУТОЧНОЙ АТТЕСТАЦИИ.....	36

ВВЕДЕНИЕ

Самостоятельная работа в высшем учебном заведении – это часть учебного процесса, метод обучения, прием учебно-познавательной деятельности, комплексная целевая стандартизованная учебная деятельность с запланированными видом, типом, формами контроля.

Самостоятельная работа представляет собой плановую деятельность обучающихся по поручению и под методическим руководством преподавателя.

Целью самостоятельной работы студентов является закрепление тех знаний, которые они получили на аудиторных занятиях, а также способствование развитию у студентов творческих навыков, инициативы, умению организовать свое время.

Самостоятельная работа реализует следующие задачи:

- предполагает освоение курса дисциплины;
- помогает освоению навыков учебной и научной работы;
- способствует осознанию ответственности процесса познания;
- способствует углублению и пополнению знаний студентов, освоению ими навыков и умений;
- формирует интерес к познавательным действиям, освоению методов и приемов познавательного процесса,
- создает условия для творческой и научной деятельности обучающихся;
- способствует развитию у студентов таких личных качеств, как целеустремленность, заинтересованность, исследование нового.

Самостоятельная работа обучающегося выполняет следующие функции:

- развивающую (повышение культуры умственного труда, приобщение к творческим видам деятельности, обогащение интеллектуальных способностей студентов);
- информационно-обучающую (учебная деятельность студентов на аудиторных занятиях, неподкрепленная самостоятельной работой, становится мало результативной);
- ориентирующую и стимулирующую (процессу обучения придается ускорение и мотивация);
- воспитательную (формируются и развиваются профессиональные качества бакалавра и гражданина);
- исследовательскую (новый уровень профессионально-творческого мышления).

Организация самостоятельной работы студентов должна опираться на определенные требования, а, именно:

- сложность осваиваемых знаний должна соответствовать уровню развития студентов;

- стандартизация заданий в соответствии с логической системой курса дисциплины;

- объем задания должен соответствовать уровню студента;

- задания должны быть адаптированными к уровню студентов.

Содержание самостоятельной работы студентов представляет собой, с одной стороны, совокупность теоретических и практических учебных заданий, которые должен выполнить студент в процессе обучения, объект его деятельности; с другой стороны – это способ деятельности студента по выполнению соответствующего теоретического или практического учебного задания.

Свое внешнее выражение содержание самостоятельной работы студентов находит во всех организационных формах аудиторной и внеаудиторной деятельности, в ходе самостоятельного выполнения различных заданий.

Функциональное предназначение самостоятельной работы студентов в процессе практических занятий по овладению специальными знаниями заключается в самостоятельном прочтении, просмотре, прослушивании, наблюдении, конспектировании, осмыслении, запоминании и воспроизведении определенной информации. Цель и планирование самостоятельной работы студента определяет преподаватель. Вся информация осуществляется на основе ее воспроизведения.

Так как самостоятельная работа тесно связана с учебным процессом, ее необходимо рассматривать в двух аспектах:

1. аудиторная самостоятельная работа – практические занятия;

2. внеаудиторная самостоятельная работа – подготовка к практическим занятиям, подготовка к устному опросу, участию в дискуссиях, решению практико-ориентированных задач и др.

Основные формы организации самостоятельной работы студентов определяются следующими параметрами:

- содержание учебной дисциплины;

- уровень образования и степень подготовленности студентов;

- необходимость упорядочения нагрузки студентов при самостоятельной работе.

Таким образом, самостоятельная работа студентов является важнейшей составной частью процесса обучения.

Методические указания по организации самостоятельной работы и задания для обучающихся по дисциплине «История России» обращают внимание студента на главное, существенное в изучаемой дисциплине, помогают выработать умение анализировать явления и факты, связывать теоретические положения с практикой, а также облегчают подготовку к выполнению *контрольной работы* и к сдаче *зачета*.

Настоящие методические указания позволят студентам самостоятельно овладеть фундаментальными знаниями, профессиональными умениями и навыками деятельности по профилю подготовки, опытом творческой и

исследовательской деятельности, и направлены на формирование компетенций, предусмотренных учебным планом поданному профилю.

Видами самостоятельной работы обучающихся по дисциплине «История России» являются:

- повторение материала лекций;
- самостоятельное изучение тем курса (в т. ч. рассмотрение основных категорий дисциплины, работа с литературой);
- подготовка к практическим (семинарским) занятиям (в т. ч. подготовка доклада, подготовка к выполнению практико-ориентированного задания);
- подготовка к тестированию;
- подготовка эссе;
- подготовка контрольной работы;
- подготовка к зачету.

В методических указаниях представлены материалы для самостоятельной работы и рекомендации по организации отдельных её видов.

ВОПРОСЫ ДЛЯ САМОПРОВЕРКИ

Тема 1. Объект, предмет, основные понятия и методы исследования истории

1. История как наука. Сущность, формы, функции исторического знания.
2. Методы и источники изучения истории. Понятие и классификация исторического источника.
3. Концепции исторического процесса.
4. История России - неотъемлемая часть всемирной истории.
5. Историография отечественной истории.

Тема 2. Славянский этногенез. Образование государства у восточных славян

1. Этногенез восточных славян.
2. Славяне: расселение, занятия, общественное устройство, верования.
3. Предпосылки образования государственности у восточных славян
4. Норманнская и антинорманнская теории.
5. Первые князья династии Рюриковичей.
6. Русь и Византия. Первые договоры.

Тема 3. Киевская Русь

1. Социально-экономический и общественно-политический строй Киевской Руси (конец X – первая треть XII вв.).
2. Формирование системы государственного управления. Князья Игорь, Ольга, Святослав.
3. Князь Владимир. Крещение Руси и его значение.
4. Ярослав Мудрый. «Русская правда» - первый свод законов Древнерусского государства. Владимир Мономах.

Тема 4. Русь в эпоху феодальной раздробленности

1. Предпосылки распада Киевской Руси и начала феодальной раздробленности.
2. Политическая раздробленность на Руси
 - а) Новгородская боярская республика.
 - б) Владимиро-Суздальская Русь. Юрий Долгорукий, Андрей Боголюбский, Всеволод Большое Гнездо.
 - в) Галицко-Волынская земля. Ростислав Мстиславич, Даниил Романович.
 - г) Киевская земля в период феодальной раздробленности.
3. Последствия раздробленности.
4. Завоевательные походы монголов и нашествие Батыя на Русь.
5. Борьба с немецко-шведской агрессией. Деятельность А. Невского

6. Золотоордынское влияние на развитие средневековой Руси: оценки историков.

Тема 5. Складывание Московского государства в XIV - XVI вв. (XIV – начало XVI вв.)

1. Предпосылки и особенности процесса объединения русских земель.
2. Этапы политического объединения, их характеристика и содержание. Иван Калита, Дмитрий Донской.
3. Социально-экономическое развитие и формирование политических основ Российского государства при Иване III и Василии III.
4. Внутренняя и внешняя политика Ивана IV.
5. Культура Руси XIV – начала XVI вв.

Тема 6. Российское государство в XVII в.

1. Смутное время начала XVII в.
2. Развитие Российского государства при первых царях династии Романовых:
 - а) новые явления в социально-экономической жизни;
 - б) движение социального протеста;
 - в) государственно-общественное развитие;
 - г) реформы патриарха Никона и церковный раскол;
 - д) внешняя политика России в XVII в., присоединение новых территорий

Тема 7. Россия в XVIII в.

1. Реформы Петра I и начало российской модернизации
2. Внешняя политика Петра I. Рождение Российской империи.
3. «Эпоха дворцовых переворотов» (1725–1762 гг.).
4. Царствование Екатерины II:
 - а) социально-экономическое развитие России во 2-й половине XVIII в.;
 - б) «Просвещенный абсолютизм»: содержание, особенности, противоречия.
4. Российское государство в конце XVIII века. Павел I.
5. Внешняя политика России
6. Европеизация и секуляризация русской культуры: результаты и последствия.

Тема 8. Россия в XIX в.

1. Александр I и его преобразования. М.М. Сперанский.
2. Внешняя политика в первой четверти XIX в.
3. Внутренняя и внешняя политика императора Николая I.
4. Александр II. Отмена крепостного права и ее влияние на социально-экономическое развитие страны.

5. Либерально-буржуазные реформы 60–70-х гг. XIX в. и их последствия.

6. «Контрреформы» Александра III: корректировка реформаторского курса.

7. Общественно-политические движения (консервативный, либеральный, революционный лагерь).

8. Внешняя политика России во второй половине XIX в.

9. Культура и общественная жизнь России в XIX в.

Тема 9. Россия в XX в.

1. Проблемы российской модернизации на рубеже XIX –XX вв. Программа индустриализации С. Ю. Витте. Реформы П. А. Столыпина.

2. Революция 1905–1907 гг. в России. Становление многопартийности и парламентаризма в России.

3. Внешняя политика. Первая мировая война.

4. Февральская революция 1917 года. Октябрь 1917 года: приход к власти большевиков.

5. Гражданская война в России и первое десятилетие Советской власти

6. Новая экономическая политика: цели, направления, результаты.

7. Социально-экономические преобразования в СССР:

а) индустриализация страны: необходимость, источники, методы, итоги;

б) коллективизация сельского хозяйства;

в) формирование и упрочение административно-бюрократической системы.

8. Политическая система СССР в 1930-е годы. Завершение «культурной революции».

9. Образование СССР. Внешняя политика СССР в 1930-е гг.

10. СССР во Второй мировой войне

а) подготовка страны к войне, этапы войны;

б) крупнейшие сражения, партизанское движение, работа тыла;

в) СССР и союзники во Второй мировой войне;

г) итоги войны, цена Великой победы.

11. СССР в послевоенный период

12. Социально-экономическое и общественно-политическое развитие СССР в 1946–1953 гг.

13. Успехи и противоречия социально-экономического и внешне-политического развития страны под руководством Н. С. Хрущева

14. Советское общество в эпоху «застоя» в период руководства Л.И. Брежнева

15. СССР в середине 1980-1990 гг.

а) Экономические преобразования в стране. Политика «ускорения». «Перестройка» в СССР.

б) Концепция «Нового политического мышления» и ее претворение в жизнь.

в) Реформирование политической системы. Распад СССР.

Тема 10. Россия и мир в начале XXI в.

1. Геополитические последствия распада СССР. Провозглашение суверенитета Российской Федерации. 2. Формирование новой государственности. Конституция 1993 г.

3. Социально-экономические преобразования. Рыночная модернизация страны.

4. Внешнеполитическая деятельность в условиях новой геополитической ситуации. Россия и мир на рубеже XX– XXI.

ОСНОВНЫЕ КАТЕГОРИИ ДИСЦИПЛИНЫ

Тема 1. Объект, предмет, основные понятия и методы исследования истории

История
Исторический факт
Исторический источник
Интерпретация
Этнос
Менталитет
Государство
Цивилизация
Формация
Классы
Прогресс
Регресс
Общественно-экономическая формация
Геополитика

Тема 2. Славянский этногенез. Образование государства у восточных славян

Великое переселение народов
Этногенез
Военная демократия
Язычество
Полюдь
Повоз
Погосты и уроки
Феодализм
Варяги
Верьвь
Вече
Племенной союз
Государство
Князь
Русь
Волхвы
Анты и венеды
Отроки
Смерды
Закупы
Рядовичи
Холопы

Тема 3. Киевская Русь

«Русская правда»

Вотчина

Боярская дума

Децентрализация

Уделы

Централизация

Поместье

Воевода

Ремесло

Феодализм

Феодальные отношения

Усложнение социальной структуры

Культура народная, культура религиозная

Фольклор

Храм

Икона фреска

Летописание

Эволюция государственности

Хазары, половцы, печенеги

Тема 4. Русь в эпоху феодальной раздробленности

Великий князь

Княжеский двор

Дружина

Междоусобные войны

Феодальная раздробленность

Феодальные центры

Боярская республика

Посадник

Тысяцкий

Сепаратизм

Последствия раздробленности

Держава Чингисхана

Золотая Орда

Монголо-татарское нашествие

Баскак

Выход

Подушная подать

Монголо-татарское иго

Ярлык

Проблема взаимовлияния

Вторжения с северо-запада

Ливонский орден

Рыцари

Тема 5. Складывание Московского государства в XIV - XVI вв. (XIV – начало XVI вв.)

Централизация
Приказы
Поместье
Дворяне
Местничество
Кормление
Крепостное право
Боярская дума
Натуральное хозяйство
Судебник
Государев дворец
Государева казна
Государственные символы
«Москва – третий Рим»
Сословно-представительная монархия
Земский собор
Митрополит
Крепостное право
Венчание на царство
Избранная рада
Реформа
Приказы
Стрелецкое войско
Стоглав
Опричина
Губные избы
Династический кризис

Тема 6. Российское государство в XVII в.

Смутное время
Интервенция
Крестьянская война
Семибоярщина
Самозванство
Народное ополчение
Сословно-представительная монархия
Патриарх
«Бунташный век»
Тягло
Урочные и заповедные лета

Мануфактуры
Юридическое закрепощение крестьян
Личная зависимость
Внеэкономическая эксплуатация
Стрельцы
Кзаки
Полки нового строя
Раскол в Русской православной церкви
Старообрядчество
Ярмарка
Абсолютная монархия

Тема 7. Россия в XVIII в.

Абсолютизм
Империя
Регулярная армия
Синод
Сенат
Министерства
Коллегии
«Великое посольство»
Подушная подать
Табель о рангах
Рекруты
Ассамблеи
Кунсткамера
Протекционизм
Меркантилизм
Государственная монополия
Дворцовые перевороты
Гвардия
Верховный Тайный совет
Кондиции
«Бироновщина»
Просвещенный абсолютизм
Уложенная комиссия
Жалованная грамота
Приписные крестьяне
Обер-прокурор
Господствующее сословие
Податные сословия
Крестьянская война

Тема 8. Россия в XIX в.

Либеральные реформы
Конституционализм
Негласный комитет
Государственный Совет
Отечественная война
Конституция
Монархия
Крестьянский вопрос
Либерализм
Аракчеевщина
Реакция
Консерватизм
Общественное движение
Декабристы
Западники
Славянофилы
Теория «официальной народности»
Восточный вопрос
Бюрократизация
Кодификация
Финансовая реформа Е.Ф. Канкрин
Буржуазия
Капитализм
Рабочий класс
Промышленный переворот
Крестьянская реформа
Выкупные платежи
Временно-обязанные крестьяне
Уставные грамоты
Крестьянская община
Народничество, радикализм
Рабочее движение
Марксизм
Социал-демократия
Контрреформы
Легитимность
Выкупная сделка
Мировой суд
Земство
Всесословная воинская повинность
Буржуазия, пролетариат
Индустриализация и модернизация
Союз трех императоров

Тема 9. Россия в XX веке.

Монополия
Промышленный подъем
Депрессия
Модернизация
Революция
Манифест
Конституционная монархия
Политическая партия
Государственная Дума
Прогрессивный блок
Революционные партии
Антанта
Тройственный союз
Аграрная реформа
Отруб, хутор
Советы
Большевики, меньшевики
Временное правительство
Республика
Двоевластие
Учредительное собрание
Первая Мировая война
Совет народных комиссаров
Красная Армия
Белое движение
Гражданская война
Сепаратный мирный договор
Иностранная интервенция
Мировая революция
Декреты
Военный коммунизм
Продразверстка
Авторитаризм
Тоталитаризм
Коминтерн
Новая экономическая политика
Продналог
Индустриализация
Коллективизация
Культурная революция
«Мюнхенский сговор»
Лига Наций
Коллективная безопасность

Вторая Мировая война
Пакт о ненападении
Государственный Комитет обороны, Ставка Верховного
главнокомандования
Эвакуация
Антигитлеровская коалиция
Второй фронт
Коренной перелом
Партизанское движение, подпольное движение
Сопrotивление
Фашизм, японский милитаризм
Ленд-лиз
Капитуляция
ООН
НАТО, ОВД
Репрессии
Либерализация политического режима
Десталинизация
Денежная реформа
Мировая социалистическая система
«Оттепель»
ГУЛАГ
Реабилитация
«Холодная война»
Совхоз
Целина
Мелиорация
Спутник
Освоение космоса
Паритет
Правозащитное движение
Диссиденты
Развитой социализм
Герантократия
Разрядка
«Теневая экономика»
Концепция развитого социализма
Разрядка международной напряженности
Стабильность кадров
Реформа хозяйственного механизма
Экстенсивный путь развития
Страны социалистической ориентации
Перестройка
Гласность

«Новое политическое мышление»
Плюрализм
СНГ
Приватизация
Прибыль и рентабельность
Госприемка
«шоковая терапия»
Ваучер
Распад СССР
Многопартийность
Возрождение парламентаризма
Рыночная экономика
Борьба с экстремизмом и терроризмом
Дефолт
Стабилизация
Финансовый кризис
Содружество Независимых государств

Тема 10. Россия и мир в начале XXI в.

Правовое государство
Гражданское общество
Рыночная экономика
Дефолт
Вертикаль власти
Олигархи
Глобализация
Совет Федерации
Государственная Дума
Совет Европы
ВТО

САМООРГАНИЗАЦИЯ РАБОТЫ С ЛИТЕРАТУРОЙ

Самостоятельное изучение тем курса осуществляется на основе списка рекомендуемой литературы к дисциплине. При работе с книгой необходимо научиться правильно ее читать, вести записи. Самостоятельная работа с учебными и научными изданиями профессиональной и общекультурной тематики – это важнейшее условие формирования научного способа познания.

Основные приемы работы с литературой можно свести к следующим:

- составить перечень книг, с которыми следует познакомиться;
- перечень должен быть систематизированным (что необходимо для семинаров, что для экзаменов, что пригодится для написания курсовых и выпускных квалификационных работ (ВКР), а что выходит за рамки официальной учебной деятельности, и расширяет общую культуру);
- обязательно выписывать все выходные данные по каждой книге (при написании курсовых и выпускных квалификационных работ это позволит экономить время);
- определить, какие книги (или какие главы книг) следует прочитать более внимательно, а какие – просто просмотреть;
- при составлении перечней литературы следует посоветоваться с преподавателями и руководителями ВКР, которые помогут сориентироваться, на что стоит обратить большее внимание, а на что вообще не стоит тратить время;
- все прочитанные монографии, учебники и научные статьи следует конспектировать, но это не означает, что надо конспектировать «все подряд»: можно выписывать кратко основные идеи автора и иногда приводить наиболее яркие и показательные цитаты (с указанием страниц);
- если книга – собственная, то допускается делать на полях книги краткие пометки или же в конце книги, на пустых страницах просто сделать свой «предметный указатель», где отмечаются наиболее интересные мысли и обязательно указываются страницы в тексте автора;
- следует выработать способность «воспринимать» сложные тексты; для этого лучший прием – научиться «читать медленно», когда понятно каждое прочитанное слово (а если слово незнакомое, то либо с помощью словаря, либо с помощью преподавателя обязательно его узнать). Таким образом, чтение текста является частью познавательной деятельности. Ее цель – извлечение из текста необходимой информации.

От того, насколько осознанна читающим собственная внутренняя установка при обращении к печатному слову (найти нужные сведения, усвоить информацию полностью или частично, критически проанализировать материал и т.п.) во многом зависит эффективность осуществляемого действия. Грамотная работа с книгой, особенно если речь идет о научной литературе, предполагает соблюдение ряда правил, для овладения которыми необходимо настойчиво учиться. Это серьезный,

кропотливый труд. Прежде всего, при такой работе невозможен формальный, поверхностный подход. Не механическое заучивание, не простое накопление цитат, выдержек, а сознательное усвоение прочитанного, осмысление его, стремление дойти до сути – вот главное правило. Другое правило – соблюдение при работе над книгой определенной последовательности. Вначале следует ознакомиться с оглавлением, содержанием предисловия или введения. Это дает общую ориентировку, представление о структуре и вопросах, которые рассматриваются в книге.

Следующий этап – чтение. Первый раз целесообразно прочитать книгу с начала до конца, чтобы получить о ней цельное представление. При повторном чтении происходит постепенное глубокое осмысление каждой главы, критического материала и позитивного изложения; выделение основных идей, системы аргументов, наиболее ярких примеров и т.д. Непременным правилом чтения должно быть выяснение незнакомых слов, терминов, выражений, неизвестных имен, названий. Студентам с этой целью рекомендуется заводить специальные тетради или блокноты. Важная роль в связи с этим принадлежит библиографической подготовке студентов. Она включает в себя умение активно, быстро пользоваться научным аппаратом книги, справочными изданиями, каталогами, умение вести поиск необходимой информации, обрабатывать и систематизировать ее.

Выделяют четыре основные установки в чтении текста:

- информационно-поисковая (задача – найти, выделить искомую информацию);
- усваивающая (усилия читателя направлены на то, чтобы как можно полнее осознать и запомнить, как сами сведения, излагаемые автором, так и всю логику его рассуждений);
- аналитико-критическая (читатель стремится критически осмыслить материал, проанализировав его, определив свое отношение к нему);
- творческая (создает у читателя готовность в том или ином виде – как отправной пункт для своих рассуждений, как образ для действия по аналогии и т.п. – использовать суждения автора, ход его мыслей, результат наблюдения, разработанную методику, дополнить их, подвергнуть новой проверке).

С наличием различных установок обращения к тексту связано существование и нескольких видов чтения:

- библиографическое – просматривание карточек каталога, рекомендательных списков, сводных списков журналов и статей за год и т.п.;
- просмотровое – используется для поиска материалов, содержащих нужную информацию, обычно к нему прибегают сразу после работы со списками литературы и каталогами, в результате такого просмотра читатель устанавливает, какие из источников будут использованы в дальнейшей работе;
- ознакомительное – подразумевает сплошное, достаточно подробное прочтение отобранных статей, глав, отдельных страниц; цель –

познакомиться с характером информации, узнать, какие вопросы вынесены автором на рассмотрение, провести сортировку материала;

- изучающее – предполагает доскональное освоение материала; в ходе такого чтения проявляется доверие читателя к автору, готовность принять изложенную информацию, реализуется установка на предельно полное понимание материала;

- аналитико-критическое и творческое чтение – два вида чтения близкие между собой тем, что участвуют в решении исследовательских задач.

Первый из них предполагает направленный критический анализ, как самой информации, так и способов ее получения и подачи автором; второе – поиск тех суждений, фактов, по которым, или, в связи с которыми, читатель считает нужным высказать собственные мысли.

Из всех рассмотренных видов чтения основным для студентов является изучающее – именно оно позволяет в работе с учебной и научной литературой накапливать знания в различных областях. Вот почему именно этот вид чтения в рамках образовательной деятельности должен быть освоен в первую очередь. Кроме того, при овладении данным видом чтения формируются основные приемы, повышающие эффективность работы с текстом. Научная методика работы с литературой предусматривает также ведение записи прочитанного. Это позволяет привести в систему знания, полученные при чтении, сосредоточить внимание на главных положениях, зафиксировать, закрепить их в памяти, а при необходимости вновь обратиться к ним.

Основные виды систематизированной записи прочитанного:

Аннотирование – предельно краткое связное описание просмотренной или прочитанной книги (статьи), ее содержания, источников, характера и назначения.

Планирование – краткая логическая организация текста, раскрывающая содержание и структуру изучаемого материала.

Тезирование – лаконичное воспроизведение основных утверждений автора без привлечения фактического материала.

Цитирование – дословное выписывание из текста выдержек, извлечений, наиболее существенно отражающих ту или иную мысль автора.

Конспектирование – краткое и последовательное изложение содержания прочитанного. Конспект – сложный способ изложения содержания книги или статьи в логической последовательности. Конспект аккумулирует в себе предыдущие виды записи, позволяет всесторонне охватить содержание книги, статьи. Поэтому умение составлять план, тезисы, делать выписки и другие записи определяет и технологию составления конспекта.

Как правильно составлять конспект? Внимательно прочитайте текст. Уточните в справочной литературе непонятные слова. При записи не забудьте вынести справочные данные на поля конспекта. Выделите главное,

составьте план, представляющий собой перечень заголовков, подзаголовков, вопросов, последовательно раскрываемых затем в конспекте. Это первый элемент конспекта. Вторым элементом конспекта являются тезисы. Тезис - это кратко сформулированное положение. Для лучшего усвоения и запоминания материала следует записывать тезисы своими словами. Тезисы, выдвигаемые в конспекте, нужно доказывать. Поэтому третий элемент конспекта - основные доводы, доказывающие истинность рассматриваемого тезиса. В конспекте могут быть положения и примеры. Законспектируйте материал, четко следуя пунктам плана. При конспектировании старайтесь выразить мысль своими словами. Записи следует вести четко, ясно. Грамотно записывайте цитаты. Цитируя, учитывайте лаконичность, значимость мысли. При оформлении конспекта необходимо стремиться к емкости каждого предложения. Мысли автора книги следует излагать кратко, заботясь о стиле и выразительности написанного. Число дополнительных элементов конспекта должно быть логически обоснованным, записи должны распределяться в определенной последовательности, отвечающей логической структуре произведения. Для уточнения и дополнения необходимо оставлять поля.

Конспектирование - наиболее сложный этап работы. Овладение навыками конспектирования требует от студента целеустремленности, повседневной самостоятельной работы. Конспект ускоряет повторение материала, экономит время при повторном, после определенного перерыва, обращении к уже знакомой работе. Учитывая индивидуальные особенности каждого студента, можно дать лишь некоторые, наиболее оправдавшие себя общие правила, с которыми преподаватель и обязан познакомить студентов:

1. Главное в конспекте не объем, а содержание. В нем должны быть отражены основные принципиальные положения источника, то новое, что внес его автор, основные методологические положения работы. Умение излагать мысли автора сжато, кратко и собственными словами приходит с опытом и знаниями. Но их накоплению помогает соблюдение одного важного правила – не торопиться записывать при первом же чтении, вносить в конспект лишь то, что стало ясным.

2. Форма ведения конспекта может быть самой разнообразной, она может изменяться, совершенствоваться. Но начинаться конспект всегда должен с указания полного наименования работы, фамилии автора, года и места издания; цитаты берутся в кавычки с обязательной ссылкой на страницу книги.

3. Конспект не должен быть «слепым», безликим, состоящим из сплошного текста. Особо важные места, яркие примеры выделяются цветным подчеркиванием, взятием в рамочку, оттенением, пометками на полях специальными знаками, чтобы можно было быстро найти нужное положение. Дополнительные материалы из других источников можно давать на полях, где записываются свои суждения, мысли, появившиеся уже после составления конспекта.

ПОДГОТОВКА ДОКЛАДА

Одной из форм текущего контроля является доклад, который представляет собой продукт самостоятельной работы студента.

Доклад - это публичное выступление по представлению полученных результатов решения определенной учебно-практической, учебно-исследовательской или научной темы.

Как правило, в основу доклада ложится анализ литературы по проблеме. Он должен носить характер краткого, но в то же время глубоко аргументированного устного сообщения. В нем студент должен, по возможности, полно осветить различные точки зрения на проблему, выразить собственное мнение, сделать критический анализ теоретического и практического материала.

Подготовка доклада является обязательной для обучающихся, если доклад указан в перечне форм текущего контроля успеваемости в рабочей программе дисциплины.

Доклад должен быть рассчитан на 7-10 минут.

Обычно доклад сопровождается представлением презентации.

Презентация (от англ. «presentation» - представление) - это набор цветных слайдов на определенную тему, который хранится в файле специального формата с расширением PP.

Целью презентации - донести до целевой аудитории полноценную информацию об объекте презентации, изложенной в докладе, в удобной форме.

Перечень примерных тем докладов с презентацией представлен в рабочей программе дисциплины, он выдается обучающимся заблаговременно вместе с методическими указаниями по подготовке. Темы могут распределяться студентами самостоятельно (по желанию), а также закрепляться преподавателем дисциплины.

При подготовке доклада с презентацией обучающийся должен продемонстрировать умение самостоятельного изучения отдельных вопросов, структурирования основных положений рассматриваемых проблем, публичного выступления, позиционирования себя перед коллективом, навыки работы с библиографическими источниками и оформления научных текстов.

В ходе подготовки к докладу с презентацией обучающемуся необходимо:

- выбрать тему и определить цель выступления.

Для этого, остановитесь на теме, которая вызывает у Вас больший интерес; определите цель выступления; подумайте, достаточно ли вы знаете по выбранной теме или проблеме и сможете ли найти необходимый материал;

- осуществить сбор материала к выступлению.

Начинайте подготовку к докладу заранее; обращайтесь к справочникам, энциклопедиям, научной литературе по данной проблеме; записывайте необходимую информацию на отдельных листах или тетради;

- организовать работу с литературой.

При подборе литературы по интересующей теме определить конкретную цель поиска: что известно по данной теме? что хотелось бы узнать? для чего нужна эта информация? как ее можно использовать в практической работе?

- во время изучения литературы следует: записывать вопросы, которые возникают по мере ознакомления с источником, а также ключевые слова, мысли, суждения; представлять наглядные примеры из практики;

- обработать материал.

Учитывайте подготовку и интересы слушателей; излагайте правдивую информацию; все мысли должны быть взаимосвязаны между собой.

При подготовке доклада с презентацией особо необходимо обратить внимание на следующее:

- подготовка доклада начинается с изучения источников, рекомендованных к соответствующему разделу дисциплины, а также специальной литературы для докладчика, список которой можно получить у преподавателя;

- важно также ознакомиться с имеющимися по данной теме монографиями, учебными пособиями, научными информационными статьями, опубликованными в периодической печати.

Относительно небольшой объем текста доклада, лимит времени, отведенного для публичного выступления, обуславливает потребность в тщательном отборе материала, умелом выделении главных положений в содержании доклада, использовании наиболее доказательных фактов и убедительных примеров, исключении повторений и многословия.

Решить эти задачи помогает составление развернутого плана.

План доклада должен содержать следующие главные компоненты: краткое вступление, вопросы и их основные тезисы, заключение, список литературы.

После составления плана можно приступить к написанию текста. Во вступлении важно показать актуальность проблемы, ее практическую значимость. При изложении вопросов темы раскрываются ее основные положения. Материал содержания вопросов полезно располагать в таком порядке: тезис; доказательство тезиса; вывод и т. д.

Тезис - это главное основополагающее утверждение. Он обосновывается путем привлечения необходимых цитат, цифрового материала, ссылок на статьи. При изложении содержания вопросов особое внимание должно быть обращено на раскрытие причинно-следственных связей, логическую последовательность тезисов, а также на формулирование окончательных выводов. Выводы должны быть краткими, точными, достаточно аргументированными всем содержанием доклада.

В процессе подготовки доклада студент может получить консультацию у преподавателя, а в случае необходимости уточнить отдельные положения.

Выступление

При подготовке к докладу перед аудиторией необходимо выбрать способ выступления:

- устное изложение с опорой на конспект (опорой могут также служить заранее подготовленные слайды);
- чтение подготовленного текста.

Чтение заранее написанного текста значительно уменьшает влияние выступления на аудиторию. Запоминание написанного текста заметно сковывает выступающего и привязывает к заранее составленному плану, не давая возможности откликаться на реакцию аудитории.

Короткие фразы легче воспринимаются на слух, чем длинные.

Необходимо избегать сложных предложений, причастных и деепричастных оборотов. Излагая сложный вопрос, нужно постараться передать информацию по частям.

Слова в речи надо произносить четко и понятно, не надо говорить слишком быстро или, наоборот, растягивать слова. Надо произнести четко особенно ударную гласную, что оказывает наибольшее влияние на разборчивость речи.

Пауза в устной речи выполняет ту же роль, что знаки препинания в письменной. После сложных выводов или длинных предложений необходимо сделать паузу, чтобы слушатели могли вдуматься в сказанное или правильно понять сделанные выводы. Если выступающий хочет, чтобы его понимали, то не следует говорить без паузы дольше, чем пять с половиной секунд.

Особое место в выступлении занимает обращение к аудитории. Известно, что обращение к собеседнику по имени создает более доверительный контекст деловой беседы. При публичном выступлении также можно использовать подобные приемы. Так, косвенными обращениями могут служить такие выражения, как «Как Вам известно», «Уверен, что Вас это не оставит равнодушными». Выступающий показывает, что слушатели интересны ему, а это самый простой путь достижения взаимопонимания.

Во время выступления важно постоянно контролировать реакцию слушателей. Внимательность и наблюдательность в сочетании с опытом позволяют оратору уловить настроение публики. Возможно, рассмотрение некоторых вопросов придется сократить или вовсе отказаться от них.

После выступления нужно быть готовым к ответам на возникшие у аудитории вопросы.

Стоит обратить внимание на вербальные и невербальные составляющие общения. Небрежность в жестах недопустима. Жесты могут быть приглашающими, отрицающими, вопросительными, они могут подчеркнуть нюансы выступления.

Презентация

Презентация наглядно сопровождает выступление.

Этапы работы над презентацией могут быть следующими:

- осмыслите тему, выделите вопросы, которые должны быть освещены в рамках данной темы;
- составьте тезисы собранного материала. Подумайте, какая часть информации может быть подкреплена или полностью заменена изображениями, какую информацию можно представить в виде схем;
- подберите иллюстративный материал к презентации: фотографии, рисунки, фрагменты художественных и документальных фильмов, материалы кинохроники, разработайте необходимые схемы;
- подготовленный материал систематизируйте и «упакуйте» в отдельные блоки, которые будут состоять из собственно текста (небольшого по объему), схем, графиков, таблиц и т.д.;
- создайте слайды презентации в соответствии с необходимыми требованиями;
- просмотрите презентацию, оцените ее наглядность, доступность, соответствие языковым нормам.

Требования к оформлению презентации

Компьютерную презентацию, сопровождающую выступление докладчика, удобнее всего подготовить в программе MS Power Point.

Презентация как документ представляет собой последовательность сменяющих друг друга слайдов. Чаще всего демонстрация презентации проецируется на большом экране, реже – раздается собравшимся как печатный материал.

Количество слайдов должно быть пропорционально содержанию и продолжительности выступления (например, для 5-минутного выступления рекомендуется использовать не более 10 слайдов).

На первом слайде обязательно представляется тема выступления и сведения об авторах.

Следующие слайды можно подготовить, используя две различные стратегии их подготовки:

1-я стратегия: на слайды выносятся опорный конспект выступления и ключевые слова с тем, чтобы пользоваться ими как планом для выступления. В этом случае к слайдам предъявляются следующие требования:

- объем текста на слайде – не больше 7 строк;
- маркированный/нумерованный список содержит не более 7 элементов;
- отсутствуют знаки пунктуации в конце строк в маркированных и нумерованных списках;
- значимая информация выделяется с помощью цвета, кегля, эффектов анимации.

Особо внимательно необходимо проверить текст на отсутствие ошибок и опечаток. Основная ошибка при выборе данной стратегии состоит в том, что выступающие заменяют свою речь чтением текста со слайдов.

2-я стратегия: на слайды помещается фактический материал (таблицы, графики, фотографии и пр.), который является уместным и достаточным средством наглядности, помогает в раскрытии стержневой идеи выступления. В этом случае к слайдам предъявляются следующие требования:

- выбранные средства визуализации информации (таблицы, схемы, графики и т. д.) соответствуют содержанию;
- использованы иллюстрации хорошего качества (высокого разрешения), с четким изображением (как правило, никто из присутствующих не заинтересован вчитываться в текст на ваших слайдах и всматриваться в мелкие иллюстрации).

Максимальное количество графической информации на одном слайде – 2 рисунка (фотографии, схемы и т.д.) с текстовыми комментариями (не более 2 строк к каждому). Наиболее важная информация должна располагаться в центре экрана.

Обычный слайд, без эффектов анимации, должен демонстрироваться на экране не менее 10 - 15 секунд. За меньшее время аудитория не успеет осознать содержание слайда.

Слайд с анимацией в среднем должен находиться на экране не меньше 40 – 60 секунд (без учета времени на случайно возникшее обсуждение). В связи с этим лучше настроить презентацию не на автоматический показ, а на смену слайдов самим докладчиком.

Особо тщательно необходимо отнестись к оформлению презентации. Для всех слайдов презентации по возможности необходимо использовать один и тот же шаблон оформления, кегль – для заголовков - не меньше 24 пунктов, для информации - не менее 18.

В презентациях не принято ставить переносы в словах.

Наилучшей цветовой гаммой для презентации являются контрастные цвета фона и текста (белый фон – черный текст; темно-синий фон – светло-желтый текст и т. д.).

Лучше не смешивать разные типы шрифтов в одной презентации.

Рекомендуется не злоупотреблять прописными буквами (они читаются хуже).

ПОДГОТОВКА К ПРАКТИКО-ОРИЕНТИРОВАННЫМ ЗАДАНИЯМ

Практико-ориентированные задания выступают средством формирования у студентов системы интегрированных умений и навыков, необходимых для освоения профессиональных компетенций. Это могут быть ситуации, требующие применения умений и навыков, специфичных для соответствующего профиля обучения (знания содержания предмета), ситуации, требующие организации деятельности, выбора её оптимальной структуры личностно-ориентированных ситуаций (нахождение нестандартного способа решения).

Кроме этого, они выступают средством формирования у студентов умений определять, разрабатывать и применять оптимальные методы решения профессиональных задач. Они строятся на основе ситуаций, возникающих на различных уровнях осуществления практики и формулируются в виде производственных поручений (заданий).

Под практико-ориентированными заданиями понимают задачи из окружающей действительности, связанные с формированием практических навыков, необходимых в повседневной жизни, в том числе с использованием элементов производственных процессов.

Цель практико-ориентированных заданий – приобретение умений и навыков практической деятельности по изучаемой дисциплине.

Задачи практико-ориентированных заданий:

- закрепление, углубление, расширение и детализация знаний студентов при решении конкретных задач;
- развитие познавательных способностей, самостоятельности мышления, творческой активности;
- овладение новыми методами и методиками изучения конкретной учебной дисциплины;
- обучение приемам решения практических задач;
- выработка способности логического осмысления полученных знаний для выполнения заданий;
- обеспечение рационального сочетания коллективной и индивидуальной форм обучения.

Важными отличительными особенностями практико-ориентированных задания от стандартных задач (предметных, межпредметных, прикладных) являются:

- значимость (познавательная, профессиональная, общекультурная, социальная) получаемого результата, что обеспечивает познавательную мотивацию обучающегося;
- условие задания сформулировано как сюжет, ситуация или проблема, для разрешения которой необходимо использовать знания из разных разделов основного предмета, из другого предмета или из жизни, на которые нет явного указания в тексте задания;

- информация и данные в задании могут быть представлены в различной форме (рисунок, таблица, схема, диаграмма, график и т.д.), что потребует распознавания объектов;

- указание (явное или неявное) области применения результата, полученного при решении задания.

Кроме выделенных четырех характеристик, практико-ориентированные задания имеют следующие:

1. по структуре эти задания – нестандартные, т.е. в структуре задания не все его компоненты полностью определены;

2. наличие избыточных, недостающих или противоречивых данных в условии задания, что приводит к объемной формулировке условия;

3. наличие нескольких способов решения (различная степень рациональности), причем данные способы могут быть неизвестны учащимся, и их потребуется сконструировать.

При выполнении практико-ориентированных заданий следует руководствоваться следующими общими рекомендациями:

- для выполнения практико-ориентированного задания необходимо внимательно прочитать задание, повторить лекционный материал по соответствующей теме, изучить рекомендуемую литературу, в т.ч. дополнительную;

- выполнение практико-ориентированного задания включает постановку задачи, выбор способа решения задания, разработку алгоритма практических действий, программы, рекомендаций, сценария и т. п.;

- если практико-ориентированное задание выдается по вариантам, то получить номер варианта исходных данных у преподавателя; если нет вариантов, то нужно подобрать исходные данные самостоятельно, используя различные источники информации;

- для выполнения практико-ориентированного задания может использоваться метод малых групп. Работа в малых группах предполагает решение определенных образовательных задач в рамках небольших групп с последующим обсуждением полученных результатов. Этот метод развивает навыки сотрудничества, достижения компромиссного решения, аналитические способности.

Примером практико-ориентированного задания по дисциплине «История России» выступает *анализ исторического документа*.

Алгоритм анализа исторического документа:

1. Происхождение текста.

1.1. Кто написал этот текст?

1.2. Когда он был написан?

1.3. К какому виду источников он относится: письмо, дневник, официальный документ и т.п.?

2. Содержание текста.

Каково содержание текста? Сделайте обзор его структуры. Подчеркните наиболее важные слова, персоналии, события. Если вам не известны какие-то слова, поработайте со словарем.

3. Достоверна ли информация в тексте?

3.1. Свидетелем первой или второй очереди является автор текста? (Если автор присутствовал во время события, им описываемого, то он является первоочередным свидетелем).

3.2. Текст первичен или вторичен? (Первичный текст современен событию, вторичный текст берет информацию из различных первичных источников. Первичный текст может быть написан автором второй очереди, то есть созданным много позже самого события).

4. Раскройте значение источника и содержащейся в ней информации.

5. Дайте обобщающую оценку данному источнику.

- Когда, где и почему появился закон (сборник законов)?

- Кто автор законов?

- Чьи интересы защищает закон?

- Охарактеризуйте основные положения закона (ссылки на текст, цитирование).

- Сравните с предыдущими законами.

- Что изменилось после введения закона?

- Ваше отношение к этому законодательному акту (справедливость, необходимость и т.д.).

ПОДГОТОВКА К ТЕСТИРОВАНИЮ

Тесты – это вопросы или задания, предусматривающие конкретный, краткий, четкий ответ на имеющиеся эталоны ответов. При самостоятельной подготовке к тестированию студенту необходимо:

1. готовясь к тестированию, проработать информационный материал по дисциплине; проконсультироваться с преподавателем по вопросу выбора учебной литературы;

2. четко выяснить все условия тестирования заранее. Студент должен знать, сколько тестов ему будет предложено, сколько времени отводится на тестирование, какова система оценки результатов и т. д.;

3. приступая к работе с тестами, внимательно и до конца нужно прочитать вопрос и предлагаемые варианты ответов; выбрать правильные (их может быть несколько); на отдельном листке ответов вписать цифру вопроса и буквы, соответствующие правильным ответам;

- в процессе решения желательно применять несколько подходов в решении задания. Это позволяет максимально гибко оперировать методами решения, находя каждый раз оптимальный вариант;

- не нужно тратить слишком много времени на трудный вопрос, нужно переходить к другим тестовым заданиям; к трудному вопросу можно обратиться в конце;

- обязательно необходимо оставить время для проверки ответов, чтобы избежать механических ошибок.

ПОДГОТОВКА ЭССЕ

Эссе - прозаическое сочинение небольшого объема и свободной композиции на частную тему, трактуемую субъективно и обычно неполно. (Словарь Ожегова)

Жанр эссе предполагает свободу творчества: позволяет автору в свободной форме излагать мысли, выражать свою точку зрения, субъективно оценивать, оригинально освещать материал; это размышление по поводу когда-то нами услышанного, прочитанного или пережитого, часто это разговор вслух, выражение эмоций и образность.

Уникальность этого жанра в том, что оно может быть написано на любую тему и в любом стиле. На первом плане эссе – личность автора, его мысли, чувства, отношение к миру. Однако необходимо найти оригинальную идею (даже на традиционном материале), нестандартный взгляд на какую-либо проблему. Для грамотного, интересного эссе необходимо соблюдение некоторых правил и рекомендаций.

Особенности эссе:

- - наличие конкретной темы или вопроса;
- - личностный характер восприятия проблемы и её осмысления;
- - небольшой объём;
- - свободная композиция;
- - непринуждённость повествования;
- - внутреннее смысловое единство;
- - афористичность, эмоциональность речи.

Эссе должно иметь следующую структуру:

1. Вступление (введение) определяет тему эссе и содержит определения основных встречающихся понятий.

2. Содержание (основная часть) - аргументированное изложение основных тезисов. Основная часть строится на основе аналитической работы, в том числе - на основе анализа фактов. Наиболее важные обществоведческие понятия, входящие в эссе, систематизируются, иллюстрируются примерами. Суждения, приведенные в эссе, должны быть доказательны.

3. Заключение - это окончательные выводы по теме, то, к чему пришел автор в результате рассуждений. Заключение суммирует основные идеи. Заключение может быть представлено в виде суммы суждений, которые оставляют поле для дальнейшей дискуссии.

Требования, предъявляемые к эссе:

1. Объем эссе не должен превышать 1–2 страниц.
2. Эссе должно восприниматься как единое целое, идея должна быть ясной и понятной.

3. Необходимо писать коротко и ясно. Эссе не должно содержать ничего лишнего, должно включать только ту информацию, которая необходима для раскрытия вашей позиции, идеи.

4. Эссе должно иметь грамотное композиционное построение, быть логичным, четким по структуре.

5. Эссе должно показывать, что его автор знает и осмысленно использует теоретические понятия, термины, обобщения, мировоззренческие идеи.

6. Эссе должно содержать убедительную аргументацию для доказательства заявленной по проблеме позиции. Структура любого доказательства включает по меньшей мере три составляющие: тезис, аргументы, вывод или оценочные суждения.

- Тезис — это сужение, которое надо доказать.
- Аргументы — это категории, которыми пользуются при доказательстве истинности тезиса.
- Вывод — это мнение, основанное на анализе фактов.
- Оценочные суждения — это мнения, основанные на наших убеждениях, верованиях или взглядах.

Приветствуется использование:

- Эпиграфа, который должен согласовываться с темой эссе (проблемой, заключенной в афоризме); дополнять, углублять лейтмотив (основную мысль), логику рассуждения вашего эссе. Пословиц, поговорок, афоризмов других авторов, также подкрепляющих вашу точку зрения, мнение, логику рассуждения.

- Мнений других мыслителей, ученых, общественных и политических деятелей.

- Риторические вопросы.

- Непринужденность изложения.

Подготовка и работа над написанием эссе:

- изучите теоретический материал;
- уясните особенности заявленной темы эссе;
- продумайте, в чем может заключаться актуальность заявленной темы;
- выделите ключевой тезис и определите свою позицию по отношению к нему;
- определите, какие теоретические понятия, научные теории, термины помогут вам раскрыть суть тезиса и собственной позиции;
- составьте тезисный план, сформулируйте возникшие у вас мысли и идеи;
- для каждого аргумента подберите примеры, факты, ситуации из жизни, личного опыта, литературных произведений;
- распределите подобранные аргументы в последовательности;
- придумайте вступление к рассуждению;

- изложите свою точку зрения в той последовательности, которую вы наметили.
- сформулируйте общий вывод работы.

При написании эссе:

- напишите эссе в черновом варианте, придерживаясь оптимальной структуры;
- проанализируйте содержание написанного;
- проверьте стиль и грамотность, композиционное построение эссе, логичность и последовательность изложенного;
- внесите необходимые изменения и напишите окончательный вариант.

Требования к оформлению:

- Титульный лист.
- Текст эссе.
- Формат листов-А4. Шрифт- Times New Roman, размер - 14, расстояние между строк - интерлиньяж полуторный, абзацный отступ- 1,25см., поля – 30 мм (слева), 20 мм (снизу), 20 мм (сверху), 20 мм (справа). Страницы нумеруются снизу по центру. Титульный лист считается, но не нумеруется.

Критерии оценивания эссе:

1. Самостоятельное проведение анализа проблемы с использованием концепций и аналитического инструментария
2. Четкость и лаконичность изложения сути проблемы
3. Материал излагается логически последовательно
4. Аргументированность собственной позиции
5. Наличие выводов
6. Владение навыками письменной речи

ПОДГОТОВКА К ОПРОСУ

• *Письменный опрос*

Письменный опрос является одной из форм текущего контроля успеваемости студента по данной дисциплине. При подготовке к письменному опросу студент должен внимательно изучает лекции, основную и дополнительную литературу, публикации, информацию из Интернет-ресурсов. Темы и вопросы к семинарским занятиям, вопросы для самоконтроля приведены в методических указаниях по разделам и доводятся до обучающихся заранее.

При изучении материала студент должен убедиться, что хорошо понимает основную терминологию темы, умеет ее использовать в нужном контексте. Желательно составить краткий конспект ответа на предполагаемые вопросы письменной работы, чтобы убедиться в том, что студент владеет материалом и может аргументировано, логично и грамотно письменно изложить ответ на вопрос. Следует обратить особое внимание на написание профессиональных терминов, чтобы избежать грамматических ошибок в работе.

• *Устный опрос*

Целью устного собеседования являются обобщение и закрепление изученного курса. Студентам предлагаются для освещения сквозные концептуальные проблемы. При подготовке следует использовать лекционный материал и учебную литературу. Для более глубокого постижения курса и более основательной подготовки рекомендуется познакомиться с указанной дополнительной литературой. Готовясь к семинару, студент должен, прежде всего, ознакомиться с общим планом семинарского занятия. Следует внимательно прочесть свой конспект лекции по изучаемой теме и рекомендуемую к теме семинара литературу. С неизвестными терминами и понятиями следует ознакомиться в предлагаемом глоссарии, словаре или энциклопедии.

Критерии качества устного ответа.

1. Правильность ответа по содержанию.
2. Полнота и глубина ответа.
3. Сознательность ответа (учитывается понимание излагаемого материала).
4. Логика изложения материала (учитывается умение строить целостный, последовательный рассказ, грамотно пользоваться профессиональной терминологией).
5. Рациональность использованных приемов и способов решения поставленной учебной задачи (учитывается умение использовать наиболее прогрессивные и эффективные способы достижения цели).
6. Своевременность и эффективность использования наглядных пособий и технических средств при ответе (учитывается грамотно и с

пользой применять наглядность и демонстрационный опыт при устном ответе).

7. Использование дополнительного материала.

8. Рациональность использования времени, отведенного на задание.

Ответ на каждый вопрос из плана семинарского занятия должен быть содержательным и аргументированным. Для этого следует использовать документы, монографическую, учебную и справочную литературу. Для успешной подготовки к устному опросу, студент должен законспектировать рекомендуемую литературу, внимательно осмыслить лекционный материал и сделать выводы.

ПОДГОТОВКА К ПРОМЕЖУТОЧНОЙ АТТЕСТАЦИИ

При подготовке к *зачету* по дисциплине «*История России*» обучающемуся рекомендуется:

1. повторить пройденный материал и ответить на вопросы, используя конспект и материалы лекций. Если по каким-либо вопросам у студента недостаточно информации в лекционных материалах, то необходимо получить информацию из раздаточных материалов и/или учебников (литературы), рекомендованных для изучения дисциплины «*История России*».

Целесообразно также дополнить конспект лекций наиболее существенными и важными тезисами для рассматриваемого вопроса;

2. при изучении основных и дополнительных источников информации в рамках выполнения заданий на *зачете* особое внимание необходимо уделять схемам, рисункам, графикам и другим иллюстрациям, так как подобные графические материалы, как правило, в наглядной форме отражают главное содержание изучаемого вопроса;

3. при изучении основных и дополнительных источников информации в рамках выполнения заданий на *зачете* (в случаях, когда отсутствует иллюстративный материал) особое внимание необходимо обращать на наличие в тексте словосочетаний вида «во-первых», «во-вторых» и т.д., а также дефисов и перечислений (цифровых или буквенных), так как эти признаки, как правило, позволяют структурировать ответ на предложенное задание.

Подобную текстовую структуризацию материала слушатель может трансформировать в рисунки, схемы и т. п. для более краткого, наглядного и удобного восприятия (иллюстрации целесообразно отразить в конспекте лекций – это позволит оперативно и быстро найти, в случае необходимости, соответствующую информацию);

4. следует также обращать внимание при изучении материала для подготовки к *зачету* на словосочетания вида «таким образом», «подводя итог сказанному» и т.п., так как это признаки выражения главных мыслей и выводов по изучаемому вопросу (пункту, разделу). В отдельных случаях выводы по теме (разделу, главе) позволяют полностью построить (восстановить, воссоздать) ответ на поставленный вопрос (задание), так как содержат в себе основные мысли и тезисы для ответа.

Контрольная работа включает следующие обязательные элементы:

- Титульный лист
- Оглавление
- Введение
- Основную часть
- Заключение
- Практическая часть
- Библиографический список

Титульный лист является первой страницей работы и заполняется по строго определенным правилам.

После титульного листа помещается оглавление (обращаем внимание: не план, не содержание, а оглавление), в котором приводятся заголовки всех глав, параграфов и более мелких рубрик работы и указываются страницы, с которых они начинаются. Заголовки в оглавлении должны точно повторять заголовки в тексте. Нельзя сокращать или давать их в другой формулировке, последовательности и соподчиненности по сравнению с заголовками в тексте.

Во введении определяются актуальность и предмет исследования, формулируются его цели и задачи, дается оценка степени разработанности темы в литературе, определяются существующие в науке и практике подходы к проблеме.

Основная часть разбивается на структурно-смысловые разделы (вопросы, главы), раскрывающие тему контрольной работы и показывающие умение самостоятельного изложения изученного материала на основе анализа литературных источников. Как правило, основная часть состоит из двух-четырех вопросов. Начало каждого из них выделяется и начинается с новой страницы.

В конце каждого раздела основной части формулируются выводы.

Работа должна содержать постраничные сноски на литературу.

В тексте работы допускаются только общепринятые сокращения слов.

В заключении делается общий вывод по работе в целом, формулируется собственное мнение о значимости изученных проблем, путей их решения.

Практическая часть представляет собой варианты предложенных для выполнения практических заданий.

Библиографический список – это перечень литературных источников, использованных автором в ходе работы над темой (автор, название, место и

год издания). В студенческих письменных работах допустимо оформление библиографического описания.

В случае использования информации из Internet следует указать адрес ресурса. Пример: 1. <http://cito-web.yspu.org/link1/metod/met125/node23.html>. Статистическая обработка результатов исследования.

При написании контрольной работы следует избегать типичных ошибок:

- некритическое заимствование текстов из сети Интернет;
- использование для реферирования устаревшей литературы;
- небрежное оформление контрольной работы.

Работа оформляется согласно следующим параметрам: шрифт – Times New Roman, размер шрифта – 14, межстрочный интервал – 1.5, параметры страницы – 2.0, 2.0, 3.0, 1.0, с автономной нумерацией сносок на каждой странице, размер шрифта сносок – 10, нумерация страниц – вверху, справа, размер – 10. Положения и цитаты, включаемые в текст работы из используемой литературы, в обязательном порядке оформляются в виде сносок.

*Темы контрольных работ по дисциплине
"Русский язык и деловые коммуникации":*

1. Культура профессиональной речи.
 2. Иноязычная лексика в деловой документации.
 3. Особенности делового общения.
 4. Современный русский литературный язык, его значение и организация.
 5. Нормативность литературного языка.
 6. Сущность и основные функции языка как знаковой системы.
 7. Лексические нормы современного русского литературного языка.
- Лексические ошибки.
8. Точность речи как одно из ее коммуникативных качеств (антонимы, омонимы, паронимы).
 9. Богатство речи (синонимия языка, многозначность слов, фразеология).
 10. Лексика и фразеология деловой документации.
 11. Словарь как текст.
 12. Особенности современного молодежного жаргона.
 13. Клише. Штамп. Шаблон. Их роль в письменной деловой речи.

14. Морфологические нормы. Трудные случаи употребления имен существительных.
15. Морфологические нормы. Трудные случаи употребления имен прилагательных и числительных.
16. Орфографическая норма современного русского языка и необходимость ее использования в письменной деловой документации.
17. Соблюдение синтаксической и пунктуационной норм в деловой письменной речи.
18. Акцентологические нормы современного русского литературного языка.
19. Служебная документация и правила ее оформления.
20. Понятие "документ". Типы и виды документов.
21. Личные документы.
22. Распорядительные документы.
23. Классификация деловых писем.
24. Административно-организационные документы.
25. Информационно-справочные документы.
26. Специфика русского речевого этикета.
27. Научный стиль современного русского литературного языка.
28. Официально-деловой стиль современного русского литературного языка.
29. Публицистический стиль современного русского литературного языка.
30. Основы юрислингвистики.
31. Современное состояние лингвистической экспертизы в России.
32. Речевой этикет в деловой корреспонденции.
33. Законодательство РФ о русском языке. Государственная языковая политика.
34. Презентация как речевой жанр.
35. История и современность русского жаргона.
36. Формы деловой коммуникации.

Варианты практических заданий контрольной работы

Вариант1

1. Фонетические единицы языка. Варианты русского литературного произношения: произношение гласных и согласных звуков; произношение заимствованных слов. Логическое ударение.

2. Задание на соблюдение орфоэпических норм русского языка. Поставьте ударения в словах: туфля, звонишь, оптовый, украинский, ходатайство, дефис, квартал, кухонный, газопровод, баловать, закупорить, премировать, добыча, красивее, наркомания, приняли, щавель.

3. Исправьте предложения, заменив диалектные слова литературными. Перепишите предложения, расставив необходимые знаки препинания.

1. Ледокол шел ходко но Степан надеялся проскочить на правый берег пока дорога по льду была еще не порушена. 2. Из-под ножа литовки швидко вспорхнул перепел. 3. Федор Рябчиков был бедняком грамоту одолел самоуком. 4. Весенняя жизнь на полях начинается когда примякнут утренние заморозки.

Вариант

2

1. Лексические и фразеологические единицы языка. Лексико-фразеологическая норма, ее варианты.

2. Найдите омофоны. Подберите к ним проверочные слова. Перепишите пропущенные словосочетания, вставив пропущенные буквы. Образец: осветить (свет) комнату - освятить (свято) храм. Скр..пить п..чатью - скр..пя зубами; разр..женный воздух - разр..дить пушку; ум..лять о пощад.. - ум..лять значение; выт..енный из толпы - вытесненный на книг..; ст..рожил склад - ст..рожил нашего города; прим..рять костюм - прим..рять соперников; очень м..ла - м..ла двор; пол..скать белье - пол..скать кошку; сл..зять языком - сл..зять с дерева.

3. Найдите в следующих предложениях ошибки, связанные с порядком слов. Запишите правильный вариант.

Мальчик с(?)ел котлету вместе со своей о(?)чаркой. Сегодня ко мне в новой куртке прищ(?)л мой друг. Я хочу пойти на футбол с тобой только. На праздник она надела сиренево(?)о цвета платье. Сегодня очень жарко днем. Меня фильм этот заинтересовал очень.

Вариант

3

1. Охарактеризуйте способы словообразования слов в русском языке. Приведите примеры.
2. К данным фразеологизмам подберите синонимичные слова или обороты. Придумайте и запишите три предложения с понравившимися вам фразеологизмами.

Висеть на хвосте - Ни в какие ворота не лезет -

От зари до зари - Гнуть свою линию -

Свернуть гору - Держать под своим крылышком -

Не солоно хлебавши - Без году неделя-

Поднимать на ноги - Во всю Ивановскую -

Затаив дыхание - Без сучка, без задоринки -

Как снег на голову - Попасть впросак -

Засучив рукава - Пыль в глаза пускать-

3. Перепишите данный текст, вставив пропущенные буквы и знаки препинания. Определите стиль речи данного текста. Составьте и напишите текст на эту же тему в научном стиле речи.

Сильный ветер вн..запно загудел в выш..не деревья забушевали крупные капли дождя застучали зашлеп..ли по листьям св..ркнула молния и гроза разразилась.

Вариант 4

1. Охарактеризуйте самостоятельные и служебные части речи. Приведите примеры типичных ошибок в образовании форм слова.

2. Определите способ словообразования в следующих словах:

Подснежник, бродяжничать, синь, переспросить, мостовая, огнетушитель, самолёт, газопровод. Сделайте морфемный разбор данных слов.

3. Озаглавьте текст, разделите его на абзацы, перепишите, расставляя знаки препинания. Определите стиль речи текста.

С 16 по 20 июля погоду в Новом Уренгое буд..т определять южная периферия арктического ц..клона. Погода буд..т носить неустойчивый характер. 16 июля ночью и 18 июля днем ожидается кратковрем(енн,ен)ый дождь возможны грозы. Ветер переме(нн,н)ых направлений от северо-западного до юго-западного 8-13 м/сек. В ночные часы столбик т..рмометра буд..т опуска(тся,ться) до +7, +12 градусов. Днем воздух буд..т прогр..ва(тся,ться) до +25 градусов.

Вариант 5

1. Строение словосочетаний, их классификация. Приведите примеры. Охарактеризуйте простое предложение и различные виды сложных предложений. Приведите примеры.

2. Перепишите слова, вставив необходимые буквы и поставив ударения в соответствии с нормами произношения.

Газопровод, аген(т,ст)во, и..баловать, выг..воры, гербовый, д..быча, д..суг, давни..ний, запломбирована(нн,н)ый, издавн.., пр..мировать, кухо(нн;н)ый, приговор, алфавит, хозяева, щ..вель, увед..мление, созыв, отчасти, красивее, нормирование, украинец, обл..гчить.

3. Напишите прописью следующие имена числительные: Я остался с 365 рублями. Я остался с 789 рублями. Я остался с 1191 рублями.

Вариант 6

1. Нормы русского правописания. Типы и виды орфограмм. Написание н, nn в прилагательных и причастиях. Правописание частицы не с различными частями речи.

2. Объясните написание н, nn, и не в данных словах, запишите их. Образец: вязанный из шерсти шарф (nn в причастии, есть зависимое слово), невежда (без не не употребляется).

(Не)длинный, а короткий; (не)навидеть врага; (не)путайте нитки; (не)пятьдесят; выполнено (не)брежно; (не)засея(н,nn)ое пшеницей; поле (не)засея(н,nn)о; мост (не)деревя(н,nn)ый; (не)вежестве(н,nn)ое поведение; ю(н,nn)ые участники; нефтя(н,nn)ые вышки; со(н,nn)ый вид; песча(н,nn)ый берег; гуси(н,nn)ое перо; клюкве(н,nn)ый морс; смышле(н,nn)ый мальчишка; организова(н,nn)о удачно; асфальтирова(н,nn)ая дорога; никто (не)ждет; болезне(н,nn)ая процедура; взволнова(н,nn)ая письмом.

3. Списать, расставить знаки препинания.

1. Приеду в Москву скоро но неизвестно когда. 2. Уля не сразу сообразила что произошло. 3. Им не было никакого дела слушают их и смотрят ли на них люди. 4. Как рассказывал учитель долго слушал у окна я. 5. Конечно хорошо что он с ней венчается а как жить будут кто знает. 6. Грустно видеть когда юноша теряет лучшие свои надежды и мечты когда перед ним отдергивается розовый флер сквозь который он смотрел на дела чувства человеческие.

Вариант

7

1. Текст и его структура. Функционально-смысловые типы речи: описание, повествование, рассуждение, определение. Стили научного языка, их характерные признаки.

2. К каким стилям речи относятся тексты? Докажите их принадлежность к данному стилю речи.
Архипелаг - значительная группа островов, лежащих на небольших расстояниях друг от друга и обычно рассматриваемых как одно целое. Острова, входящие в один и тот же архипелаг, обычно имеют одинаковое происхождение и сходное строение.

Знаете ли вы, украинскую ночь? О, вы не знаете украинской ночи!

Всмотритесь в нее. С середины неба глядит месяц. Необъятный небесный свод раздался, раскинулся еще необъятнее. Горит и дышит он. Земля вся в серебряном свете, и чудный воздух и прохладно душен, и полон неги, и движет океан благоуханий. Божественная ночь! Очаровательная ночь! Недвижно и вдохновенно стали леса, полные мрака, и кинули огромную тень от себя.

3. Сгруппируйте примеры по правилам слитного или дефисного написания слов. Спишите, раскрывая скобки.

дизель(мотор) раскатисто(громкий)
киловатт(час) один(одинешенек)
кило(калория) высоко(образованный)
средне(годовой) критико(библиографический)
(вице)президент (пол)книги
жизне(описание) выставка (продажа)

Вариант

8

1. Принципы русской пунктуации, функции знаков препинания. Пунктуация и интонация. Способы оформления чужой речи. Цитирование.

2. Выберите из строчных и прописных букв, заключенных в скобках, та, которая подходит для данного предложения. Расставьте знаки препинания. Корабль оказался у крайней южной части Африки. Здесь на рубеже (а,А)тлантического и (и,И)ндийского океанов идет вечная борьба воды, ветра и камня... Но вот «Паллада» покинула (м,М)ыс (д,Д)оброй (н,Н)адежды один из оживленных перекрестков мира, где сходятся дороги в Европу, Индию, Китай, Австралию, на (ф,Ф)иллипинские (о,О)строва... Войдя в теплые воды (з,З)ондского (п,П)ролива корабль стал на якорь у (о,О)строва Ява. На горизонте синел (о,О)стров Суматра.

3. Напишите сочинение-миниатюру или небольшой рассказ, где бы обыгрывались следующие фразеологизмы:

«По одежке встречают, по уму провожают»;

«То же слово, да иначе молвить»;

«Наперёд не узнаешь, где найдёшь, где потеряешь».

Вариант 9

1. Лексические изобразительно - выразительные средства. Слова нейтральные и стилистически окрашенные. Тропы: эпитет, метафора, метонимия, гиперболы, литота, синекдоха, аллегория, оксюморон, ирония, олицетворение, перифраза. Приведите примеры.

2. Перепишите предложения, вставив пропущенные буквы. После каждого предложения в скобках укажите, какие тропы в них использованы.

1) Ниже тоненькой былиночки надо голову кл(?)нить. (Н. Некрасов)

2) Я три тарелки с(?)ел. (И. Крылов)

3) В сто сорок солнц закат пылал. (В. Маяковский)

4) Старый клен на одной ноге стережет голубую Русь. (С. Есенин)

5) Она свежа, как весе(н,нн)ий цвет,

б) Взле(н,нн)ый в тени дубравой.

7) Как тополь киевских высот, Она стройна.

(А. Пушкин)

8) Ветки леса шумят великим океанским гулом. (К. Паустовский)

3. Составьте и запишите словосочетания с данными словами, вставляя пропущенные буквы.

С..езд, под..емник, об..яснительный, под..зд, об..ёмный, в..ехав, раз..рётный, об..явление, с..едобный, плат..е, бул..он, шампин..он, лист..я, хлоп..я, в..езд, вороб..и, солов..и, сем..я, об..ясня.

Вариант 10

1. Лексикография. Значение словарей в жизни человека. Этимологические словари. Толковые словари. Словари синонимов, антонимов, омонимов.

2. Запишите предложения, раскрывая скобки и расставляя недостающие знаки препинания. Объясните расстановку знаков препинания.

1. Закинув ружье за плечи быстро идете вы, (не)смотря на усталость.(И.Тургенев) 2.Благодаря выпавшим снегам можно было кое (что) рас(?)мотреть на земле. (В.Арсеньев) 3. Ввиду затяжной и холодной весны сроки сева были (не)сколько изменены. 4. После окончания спектакля зрители несколько раз вызывали артистов на сцену. 5. Вопреки предсказаниям бюро прогнозов погода стояла великолепная. 6. (Не)смотря на ран(?)ий час улицы были полны народа. (В. Каратаев) 7. Из-за ремонта моста пришлось искать об(?)езд.

3. Оцените предложения с точки зрения правильности русской речи. Найдите ошибки, запишите предложения в исправленном варианте.

1.Мимо проезжала кавалькада машин. 2. Мы воспитали в своих детях желанные качества. 3.Поезд потерпел крушение благодаря небрежности стрелочника. 4. Я вернусь в мае месяце. 5. Надо взглянуть на это глазами будущего потомка. 6. В заключение рассказчик рассказал еще одну историю. 7. Издавая громкий гудок, мы плыли на пароходе. 8. Она была тиха и спокойная. 9. Вчера я посмотрел более интереснейший фильм. 10. Этот фильм обречён на успех.

Литература

1. Культура научной и деловой речи: учебное пособие/ под ред. Н.И. Колесниковой. - Новосибирск: НГТУ, 2013. - Ч. I. Нормативный аспект. - 76 с.

2. Кузнецов И.Н. Деловое письмо: учебно-справочное пособие/ И.Н. Кузнецов. - 5-е изд. - М.: Дашков и Ко, 2015. - 196 с.

3. Кузьмина Н.А. Активные процессы в русском языке и коммуникации новейшего времени: Учебное пособие. 2-е изд. стер. М.: ФЛИНТА: Наука, 2015. - 256 с.

4. Основы русской деловой речи: для студентов высших учебных заведений: учебное пособие/ под ред. В.В. Химик. - СПб.: Златоуст, 2012. - 448 с.

5. Фатеева И.М. Культура речи и деловое общение: учебное пособие/ И.М. Фатеева; Московская международная высшая школа бизнеса «МИРБИС» (Институт). - М.: МИРБИС: Директ-Медиа, 2016. - 269 с.

МИНОБРНАУКИ РОССИИ

ФГБОУ ВО «Уральский государственный горный университет»



МЕТОДИЧЕСКИЕ УКАЗАНИЯ ПО ОРГАНИЗАЦИИ САМОСТОЯТЕЛЬНОЙ РАБОТЫ И ЗАДАНИЯ ДЛЯ ОБУЧАЮЩИХСЯ

РУССКИЙ ЯЗЫК И ДЕЛОВЫЕ КОММУНИКАЦИИ

Направление подготовки
38.03.02 Менеджмент

Профиль

Производственный менеджмент

квалификация выпускника: **бакалавр**

Автор: Садыгова А.И.

Одобрены на заседании кафедры

Иностранных языков и деловой
коммуникации

(название кафедры)

Зав. кафедрой

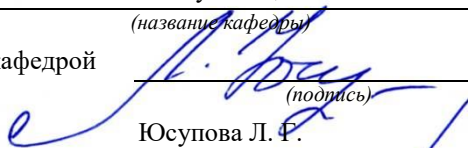

Юсупова Л. Ф.

(Фамилия И.О.)

Протокол № 1 от 28.09.2021

(Дата)

Рассмотрены методической комиссией

Инженерно-экономического факультета

(название факультета)

Председатель

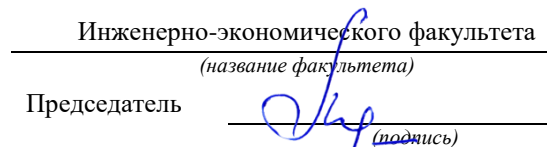

Мочалова Л.А.

(Фамилия И.О.)

Протокол № 1 от 29.09.2021

(Дата)

Екатеринбург

Методические указания адресованы студентам, обучающимся по направлению подготовки 38.03.02 «Менеджмент», и призваны обеспечить эффективную самостоятельную работу по курсу «Русский язык и деловые коммуникации».

Форма контроля самостоятельной работы студентов: проверка на практическом занятии, опрос, контрольная работа, практико-ориентированное задание, деловая игра, зачет.

ФОРМЫ И СОДЕРЖАНИЕ САМОСТОЯТЕЛЬНОЙ РАБОТЫ

Подготовка к практическим занятиям заключается в изучении необходимого теоретического материала (см. нижеприведенные списки основной и дополнительной литературы) и выполнении вариативных индивидуальных или групповых заданий по изучаемым темам.

Основная литература по курсу:

1. *Гавриленко Р. И., Меленкова Е. С., Шалина И. В.* Русский язык и культура речи: учебное пособие. Екатеринбург: УГГУ, 2013. 85 с.
2. *Гавриленко Р. И.* Русский язык делового общения: учебно-методическое пособие. Екатеринбург: УГГУ, 2018. 100 с.
3. *Голуб И.Б.* Русская риторика и культура речи [Электронный ресурс]: учебное пособие/ Голуб И.Б., Неклюдов В.Д.— Электрон. текстовые данные. — М.: Логос, 2012. — 328 с.— Режим доступа: <http://www.iprbookshop.ru/9074.html>. — ЭБС «IPRbooks», по паролю.
4. *Меленкова Е. С.* Русский язык делового общения: учебное пособие. Екатеринбург: УГГУ, 2018. 80 с.

Дополнительная литература по темам:

Тема	Литература
Современный русский язык	<p>- <i>Русский язык и культура речи</i> [Электронный ресурс]: курс лекций для бакалавров всех направлений/ – Электрон. текстовые данные. – Саратов: Вузовское образование, 2016. – 72 с. – Режим доступа: http://www.iprbookshop.ru/54478.html/ - ЭБС «IPRbooks», по паролю.</p> <p>- <i>Кронгауз М. А.</i> Русский язык на грани нервного срыва. – М.: Corpus, 2017.</p> <p>- <i>Чуковский К. И.</i> Живой как жизнь. – М.: Зербра Е, 2009.</p> <p>- Федеральный закон «О государственном языке Российской Федерации». – Режим доступа: http://rus-gos.spbu.ru/index.php/bills</p>
Культура речи. Нормы литературного языка	<p>- <i>Карякина М. В.</i> Русский язык и культура речи. Подготовка к контрольному тестированию. – Екатеринбург: Изд-во УГГУ, 2011. – 71 с.</p> <p>- <i>Культура устной и письменной речи делового человека</i>: Справочник. Практикум. / Н. С. Водина и др. – М.: Флинта: Наука, 2012. – 320 с.</p> <p>Введенская Л. А., Павлова Л. Г., Кашаева Е. Ю. Русский язык и культура речи / Л. А. Введенская, Л. Г. Павлова, Е. Ю. Кашаева. – 5-е изд., доп. и перераб. – Ростов н/Д: Издательский центр «МарТ», Феникс, 2010. – 488 с.</p> <p>- <i>Меленкова Е. С.</i> Культура речи и деловое общение: тестовые задания для студентов всех специальностей. Екатеринбург: Изд-во УГГУ, 2011. 78 с.</p> <p>- <i>Розенталь Д. Э.</i> Справочник по правописанию и литературной правке / Под ред. И. Б. Голуб. 9-е изд. – М.: Айрис-пресс, 2004. – 368 с.</p> <p>- <i>Розенталь Д. Э.</i> Лексика и стилистика: Правила и упражнения / Д. Э. Розенталь. — М.: Мир и Образование, 2016. — 96 с. – Режим доступа: http://mio-books.ru/content/files/catalog1/_otryvok_Leks_i_stil.pdf</p> <p>- <i>Русский язык и культура речи. Семнадцать практических занятий</i> / Е. В. Ганапольская, Т. Ю. Волошинова, Н. В. Анисина, Ю. А. Ермолаева, Я. В. Лукина, Т. А. Потапенко, Л. В. Степанова. Под ред. Е. В. Ганапольской, А. В. Хохлова. – СПб.: Питер, 2005. – 336 с.</p> <p><i>Скворцов Л. И.</i> Большой толковый словарь правильной русской речи [Электронный ресурс]/ Скворцов Л. И.— Электрон. текстовые данные. — М.: Мир и Образование, Оникс, 2009. — 1104 с.— Режим доступа:</p>

	http://www.iprbookshop.ru/14555.html . — ЭБС «IPRbooks», по паролю
Стилистика. Научный и официально-деловой стиль	<ul style="list-style-type: none"> - <i>Аскаркина Н. А.</i> Технология подготовки научного текста: учебно-методическое пособие. 3-е изд., стер. – М.: Флинта: Наука, 2017. – 112 с. - <i>Карякина М. В.</i> Культура научной речи: учебное пособие / М. В. Карякина; Урал. гос. горный ун-т. – Екатеринбург: Изд-во УГГУ, 2019. – 131 с. - <i>Кожина М. Н.</i> Стилистика русского языка: учебник / М. Н. Кожина, Л. Р. Дускаева, В. А. Салимовский. – М.: Флинта: Наука, 2008 – 464 с. - <i>Колтунова М. В.</i> Язык и деловое общение. Нормы. Риторика. Этикет. – М., 2000. - <i>Меленкова Е. С.</i> Стилистика русского языка: учебное пособие. – Екатеринбург: Изд-во УГГУ, 2013. – 86 с.
Нормы делового общения	<ul style="list-style-type: none"> - <i>Введенская Л. А., Павлова Л. Г.</i> Деловая риторика: учебное пособие для вузов / Л. А. Введенская, Л. Г. Павлова. – 5-е изд., доп. и перераб. – Ростов н/Д: Издательский центр «МарТ», Феникс, 2010. – 488 с. - <i>Гойхман О. Я., Надеина Т. М.</i> Речевая коммуникация. – М.: ИНФРА-М, 2008. – 207с. - <i>Лавриненко В. Н.</i> Психология и этика делового общения. – Москва: Юрайт, 2012. – 592 с.

Самостоятельное изучение тем курса и повторение материала лекций для студентов заочного отделения предполагает работу с вышеприведенной основной и дополнительной литературой по изучаемым темам (чтение, конспектирование, сопоставление с материалом лекций).

Ответы на вопросы для самопроверки (самоконтроля) подготавливаются студентами самостоятельно по теме «Современный русский язык». Материалом для подготовки служат конспекты лекций, основная и дополнительная литература. Опрос проводится на практическом занятии. Вопросы для опроса следующие:

1. Каково происхождение русского национального языка?
2. Каковы разновидности современного русского национального языка?
3. Что такое территориальные диалекты?
4. Что такое диалектизмы?
5. Что такое жаргон и какие виды жаргонов существуют?
6. Что такое жаргонизмы?
7. Что такое просторечие?
8. Каково современное состояние современного русского национального языка?
9. Каковы тенденции развития современного русского национального языка?
10. Что такое литературный язык и каковы его признаки?

По этой же тематике проводится тестирование. Если опрос является важнейшим средством развития мышления и речи и позволяет оценить знания и кругозор выступающих с ответом студентов, умение ими логически построить ответ, владение монологической речью и иные коммуникативные навыки, то тестирование позволяет преподавателю быстро и легко оценить уровень знаний всех обучающихся по всем вопросам темы.

Тестовые задания приводятся в пособиях Е. С. Меленковой «Русский язык и деловое общение: тестовые задания для студентов всех специальностей» (без ключей) и М. В. Карякиной «Русский язык и культура речи. Подготовка к итоговому тестированию» (с ключами).

При выполнении заданий необходимо пользоваться словарями и справочниками, как печатными, так и электронными.

Электронные словари	Печатные словари (любое издание)
---------------------	----------------------------------

<ul style="list-style-type: none"> - Скворцов Л. И. Большой толковый словарь правильной русской речи [Электронный ресурс]/ Режим доступа: http://www.iprbookshop.ru/14555.html. — ЭБС «IPRbooks», по паролю - Грамота (сайт). [Электронный ресурс] – Режим доступа: http://www.gramota.ru Культура письменной речи (сайт) [Электронный ресурс] – Режим доступа: http://www.gramma.ru. - Русский язык: энциклопедия русского языка (сайт). [Электронный ресурс] – Режим доступа: http://russkiyuazik.ru. - Стилистический энциклопедический словарь русского языка (сайт). [Электронный ресурс] – Режим доступа: http://stylistics.academic.ru 	<ul style="list-style-type: none"> - Ожегов С. И., Шведова Н. Ю. Толковый словарь русского языка. - Розенталь Д. Э. Словарь трудностей русского языка. - Словарь правильности русской речи. - Словарь грамматических вариантов русского языка. - Словарь лексических трудностей. - Словари синонимов, паронимов, антонимов. - Орфоэпический словарь. - Орфографический словарь. - Розенталь Д. Э. Справочник по орфографии, пунктуации и литературной правке. - Управление в русском языке. Словарь-справочник. Грамматический словарь русского языка. Словоизменение
--	---

Выполнение самостоятельного письменного домашнего задания (практико-ориентированного задания) осуществляется по вариантам. Каждое практико-ориентированное задание состоит из трех блоков, в которых проверяется наличие необходимых знаний, умений и формирование у студентов различных навыков. В первом блоке приводится задание по научному стилю речи, во втором и третьем – по официально-деловому стилю (составление и редактирование документов общепринятого образца). Варианты заданий приведены в комплекте оценочных материалов (КОМ).

Подготовка к деловой игре состоит в ознакомлении студентов с концепцией игры, чтении дополнительной литературы по риторике, психологии и этике делового общения, а также в записи предполагаемого хода деловой беседы, тренировке произнесения речи. Концепции различных вариантов деловых игр описаны в КОМ. Вариант игры выбирается преподавателем в зависимости от уровня подготовленности и других особенностей группы.

Подготовка к зачету предполагает тренинг выполнения тестовых заданий, который можно проводить на сайте i-exam.ru или с помощью пособий М. В. Карякиной и Е. С. Меленковой, содержащих такие задания. Кроме подготовки к тестированию важно уделить внимание практико-ориентированным заданиям. Студенты должны ознакомиться с образцом задания и его выполнения, а также выполнить тренировочные задания.

Образец практико-ориентированного задания: напишите заявление о предоставлении Вам отпуска за свой счет.

Образец выполнения 1:

Директору ООО «Икс»
А. А. Иванову
инженера Н. П. Петрова

заявление

Прошу предоставить мне с 12.03.2020 по 17.03.2020 внеочередной отпуск без сохранения заработной платы по семейным обстоятельствам.

10.03.2020



(Н. П. Петров)

Образец выполнения 2:

Директору ОАО «Рондо»
Скворцову И. О.
от Алексева М. А.,
программиста

Заявление

Прошу предоставить мне неоплачиваемый отпуск с 22 по 26 января текущего года по семейным обстоятельствам.

19 января 2020 г.



Если в ходе подготовки к зачету у обучающихся возникают вопросы, они должны обратиться за консультационной помощью к преподавателю.

МИНОБРНАУКИ РОССИИ

ФГБОУ ВО «Уральский государственный горный университет»



МЕТОДИЧЕСКИЕ РЕКОМЕНДАЦИИ И ЗАДАНИЯ К КОНТРОЛЬНЫМ РАБОТАМ

ИНОСТРАННЫЙ ЯЗЫК

Направление подготовки
38.03.02 Менеджмент

Направленность (профиль):
Производственный менеджмент

квалификация выпускника: **бакалавр**

Автор: Безбородова С. А., к.п.н.

Одобрены на заседании кафедры

Иностранных языков и деловой
коммуникации

(название кафедры)

Зав. кафедрой

Юсупова Л. Ф.

(Фамилия И.О.)

Протокол № 1 от 28.09.2021

(Дата)

Рассмотрены методической комиссией

Инженерно-экономического факультета

(название факультета)

Председатель

Мочалова Л.А.

(Фамилия И.О.)

Протокол № 1 от 29.09.2021

(Дата)

Екатеринбург

Содержание

Цели и задачи дисциплины	3
Требования к оформлению контрольной работы	4
Содержание контрольной работы.....	4
Выполнение работы над ошибками.....	12
Критерии оценивания контрольной работы	12
Образец титульного листа	13

Цель и задачи дисциплины

Цель дисциплины: повышение исходного уровня владения иностранным языком, достигнутого на предыдущей ступени образования, и достижение уровня иноязычной коммуникативной компетенции достаточного для общения в социально-бытовой, культурной и профессиональной сферах, а также для дальнейшего самообразования.

Компетенции, формируемые в процессе изучения дисциплины:

универсальные:

- способен осуществлять деловую коммуникацию в устной и письменной формах на государственном языке Российской Федерации и иностранном(ых) языке(ах) (УК-4).

Для достижения указанной цели необходимо (задачи курса):

- владение иностранным языком как средством коммуникации в социально-бытовой, культурной и профессиональной сферах;
- развитие когнитивных и исследовательских умений с использованием ресурсов на иностранном языке;
- развитие информационной культуры;
- расширение кругозора и повышение общей гуманитарной культуры студентов;
- воспитание толерантности и уважения к духовным ценностям разных стран и народов.

Методические указания по выполнению контрольных работ предназначены для студентов очной и заочной формы обучения, обучающихся по специальности 38.03.02 *Менеджмент*.

Письменная контрольная работа является обязательной формой *текущего контроля*. Она отражает степень освоения студентом учебного материала по дисциплине Б1.О.04 Иностранный язык. А именно, в результате освоения дисциплины студент должен:

Знать:

- особенности фонетического строя иностранного языка;
- лексические единицы социально-бытовой и академической тематики, основы терминосистемы соответствующего направления подготовки;
- основные правила грамматической системы иностранного языка;
- особенности построения устных высказываний и письменных текстов разных стилей речи;
- правила речевого этикета в соответствии с ситуациями межличностного и межкультурного общения в социально-бытовой, академической и деловой сферах;
- основную страноведческую информацию о странах изучаемого языка;
- лексико-грамматические явления иностранного языка профессиональной сферы для решения задач профессиональной деятельности;

Уметь:

- вести диалог/полилог и строить монологическое высказывание в пределах изученных тем;
- понимать на слух иноязычные тексты монологического и диалогического характера с различной степенью понимания в зависимости от коммуникативной задачи;
- читать аутентичные тексты прагматического, публицистического, художественного и научного характера с целью получения значимой информации;
- передавать основное содержание прослушанного/прочитанного текста;
- записывать тезисы устного сообщения, писать эссе по изученной тематике, составлять аннотации текстов, вести личную и деловую переписку;
- использовать компенсаторные умения в процессе общения на иностранном языке;
- пользоваться иностранным языком в устной и письменной формах, как средством

профессионального общения;

Владеть:

- основными приёмами организации самостоятельной работы с языковым материалом с использованием учебной и справочной литературы, электронных ресурсов;
- навыками выполнения проектных заданий на иностранном языке в соответствии с уровнем языковой подготовки;
- умением применять полученные знания иностранного языка в своей будущей профессиональной деятельности.

Требования к оформлению контрольных работ

Контрольные задания выполняются на листах формата А4 в рукописном виде, кроме титульного листа. На титульном листе (см. образец оформления титульного листа в печатном виде) указывается фамилия студента, номер группы, номер контрольной работы и фамилия преподавателя, у которого занимается обучающийся.

В конце работы должна быть поставлена подпись студента и дата выполнения заданий.

Контрольные задания должны быть выполнены в той последовательности, в которой они даны в контрольной работе.

Выполненную контрольную работу необходимо сдать преподавателю для проверки в установленные сроки.

Если контрольная работа выполнена без соблюдения изложенных выше требований, она возвращается студенту для повторного выполнения.

По дисциплине «Иностранный язык (английский)» представлено три варианта контрольной работы.

Номер варианта контрольной работы определяется для студентов в соответствии с начальными буквами их фамилий в алфавитном порядке. Например, студенты, у которых фамилии начинаются с буквы А, выполняют контрольную работу № 1 и т.д. (см. таблицу №1).

Таблица №1

<i>начальная буква фамилии студента</i>	<i>№ варианта контрольной работы</i>
А, Г, Ж, К, Н, Р, У, Ц, Щ	№1
Б, Д, З, Л, О, С, Ф, Ч, Э, Я	№2
В, Е, И, М, П, Т, Х, Ш, Ю	№3

Содержание контрольной работы №1

(выполняется студентами очной и заочной форм обучения)

Контрольная работа проводится по теме *1. Бытовая сфера общения (Я и моя семья)* и теме *2. Учебно-познавательная сфера общения (Я и мое образование)* и направлена на проверку сформированности лексического навыка в рамках заданных тем.

Контрольная работа также направлена на проверку сформированности грамматического навыка в рамках тем: порядок слов в повествовательном и побудительном предложениях, порядок слов в вопросительном предложении, безличные предложения, местоимения (указательные, личные, возвратно-усилительные, вопросительные, относительные, неопределенные), имя существительное, артикли (определенный, неопределенный, нулевой), функции и спряжение глаголов *to be* и *to have*, оборот *there+be*, имя прилагательное и наречие, степени сравнения, сравнительные конструкции, имя числительное (количественные и порядковые; чтение дат), образование видовременных форм глагола в активном залоге.

Распределение выше указанных тем в учебнике:

- Агабекян И. П. Английский язык для бакалавров: учебное пособие для студентов вузов / И. П. Агабекян. - Ростов-на-Дону: Феникс, 2017. - 384 с.: ил. - (Высшее образование) (200 экз. в библиотеке УГГУ) и учебнике:

- Журавлева Р.И. Английский язык: учебник: для студентов горно-геологических специальностей вузов / Р. И. Журавлева. - Ростов-на-Дону: Феникс, 2013. - 508 с. - (Высшее образование). - Библиогр.: с. 502 (192 экз. в библиотеке УГГУ) представлено в таблице №2:

Таблица №2

<i>Название темы</i>	<i>Страницы учебников</i>	
	<i>Агабекян И. П.</i>	<i>Журавлева Р.И.</i>
Порядок слов в повествовательном и побудительном предложениях	148	9
Порядок слов в вопросительном предложении	163-170	10, 24
Безличные предложения	149	440
Местоимения (указательные, личные, возвратно-усилительные, вопросительные, относительные, неопределенные)	41-55	101, 439
Имя существительное	66-78	435
Артикли (определенный, неопределенный, нулевой)	78-84	433
Функции и спряжение глаголов <i>to be</i> и <i>to have</i>	102-104	6-8
Оборот <i>there+be</i>	105-107	100
Имя прилагательное и наречие	115	83
Степени сравнения, сравнительные конструкции	115-121	143
Имя числительное (количественные и порядковые; чтение дат)	261-271	-
Образование видовременных форм глагола в активном залоге	193-209	10, 36, 69

АНГЛИЙСКИЙ ЯЗЫК

Вариант №1

Задание 1. Заполните пропуски в предложениях, выбрав один ответ.

Пример: Michael _____ everyone he meets because he is very sociable and easygoing. He has five brothers and two sisters, so that probably helped him learn how to deal with people.

A. gets divorced; **B. gets along well with;** C. gets married;

Задание 1 направлено на проверку сформированности лексического навыка в рамках заданных тем.

Задание 2. Заполните пропуски местоимениями *some, any, no* или их производными.

Пример: A: Is *anything* the matter with Dawn? She looks upset.

B: She had an argument with her friend today.

Задание 2 направлено на проверку сформированности грамматического навыка по теме «неопределённые местоимения».

Задание 3. Заполните пропуски личными местоимениями (*I, we, you, he, she, it, they, me, us, him, her, them*).

Пример: My teacher is very nice. I like – I like **him**.

Задание 3 направлено на проверку сформированности грамматического навыка по теме «личные и притяжательные местоимения».

Задание 4. Поставьте в правильную форму глагол, представленный в скобках, обращая при этом внимание на использованные в предложениях маркеры.

Пример: Every morning George **eats** (to eat) cereals, and his wife only **drinks** (to drink) a cup of coffee.

Задание 4 направлено на проверку сформированности грамматического навыка по теме «образование видовременных форм глагола в активном залоге».

Задание 5. Составьте вопросительные предложения и дайте краткие ответы на них.

Пример: Paul was tired when he got home. – **Was Paul tired when he got home? Yes, he was.**

Задание 5 направлено на проверку сформированности грамматического навыка по теме «порядок слов в вопросительном предложении».

Вариант №2

Задание 1. Заполните пропуск, выбрав один вариант ответа.

Пример: A British university year is divided into three ____.

1) conferences; 2) sessions; 3) **terms**; 4) periods;

Задание 1 направлено на проверку сформированности лексического навыка в рамках заданных тем.

Задание 2. Выберите правильную форму глагола.

Пример: A: I have a Physics exam tomorrow.

B: Oh dear. Physics **is/are** a very difficult subject.

Задание 2 направлено на проверку сформированности грамматического навыка по теме «имя существительное, функции и спряжение глаголов to be и to have».

Задание 3. Раскройте скобки, употребив глагол в форме Present Continuous, Past Continuous или Future Continuous.

Пример: I **shall be studying** (study) Japanese online from 5 till 6 tomorrow evening.

Задание 3 направлено на проверку сформированности грамматического навыка по теме «образование видовременных форм глагола в активном залоге».

Задание 4. Составьте вопросы к словам, выделенным жирным шрифтом.

Пример: **The Petersons** have bought a dog. – **Who has bought a dog?**

The Petersons have bought **a dog**. – **What have the Petersons bought?**

Задание 4 направлено на проверку сформированности грамматического навыка по теме «порядок слов в вопросительном предложении».

Задание 5. Подчеркните правильный вариант ответа.

Пример: A: You haven't seen my bag anywhere, haven't you/**have you**?

B: No. You didn't leave it in the car, **did you**/didn't you?

Задание 5 направлено на проверку сформированности грамматического навыка по теме «порядок слов в вопросительном предложении».

Вариант № 3

Задание 1. Заполните пропуски, выбрав один вариант ответа.

Пример: The University accepts around 2000 new ____ every year.

1) **students**; 2) teachers; 3) pupils; 4) groups;

Задание 1 направлено на проверку сформированности лексического навыка в рамках заданных тем.

Задание 2. Поставьте в предложения подходящие по смыслу фразы:

as red as a beet (свекла), as slow as a turtle, as sweet as honey, as busy as a bee, as clumsy as a bear (неуклюжий), as black as coal, as cold as ice, as slippery as an eel (изворотливый как угорь), as free as a bird, as smooth as silk (гладкий)

Пример: Your friend is so unemotional, he is **as cold as ice**.

Задание 2 направлено на проверку сформированности грамматического навыка по теме «имя прилагательное и наречие».

Задание 3. Переведите следующие предложения на английский язык.

Пример: Это самая ценная картина в Русском музее. **This is the most valuable picture in Russian Museum.**

Задание 3 направлено на проверку сформированности грамматического навыка по теме «степени сравнения имени прилагательного и наречий».

Задание 4. Раскройте скобки, употребив глагол в форме Present Perfect, Past Perfect или Future Perfect.

Пример: Sam **has lost** (lose) his keys. So he can't open the door.

Задание 4 направлено на проверку сформированности грамматического навыка по теме «образование видовременных форм глагола в активном залоге».

Задание 5. Задайте вопросы к предложениям.

Пример: There are two books. The one on the table is Sue's.

a) 'Which book is Sue's?' 'The one on the table.'

b) 'Whose book is on the table?' 'Sue's.'

Задание 5 направлено на проверку сформированности грамматического навыка по теме «порядок слов в вопросительном предложении».

НЕМЕЦКИЙ ЯЗЫК

Задание 1. Заполните пропуски в предложениях, выбрав один ответ.

Пример: Mein Bruder ... Arzt geworden

A. hat; B. ist; C. wird;

Задание 1 направлено на проверку сформированности грамматического навыка по теме «Пассивный залог».

Задание 2. Вставьте подходящее вопросительное слово.

Пример: Was machen Sie am Wochenende?

Задание 2 направлено на проверку сформированности грамматического навыка по теме «Вопросительные местоимения».

Задание 3. Заполните пропуски возвратными местоимениями в нужной форме.

Пример: Wo wohnen deine Eltern?

Задание 3 направлено на проверку сформированности грамматического навыка по теме «Притяжательные местоимения».

Задание 4. Поставьте в правильную форму глагол, представленный в скобках.

Пример: Kannst du mir bitte die Marmelade geben? (können)

Задание 4 направлено на проверку сформированности грамматического навыка по теме «Модальные глаголы».

Задание 5. Составьте вопросительные предложения и дайте краткие ответы на них.

Пример: Sie wohnen in Berlin.

Ответ: Wo wohnen Sie? Wer wohnt in Berlin?

Задание 5 направлено на проверку сформированности грамматического навыка по теме «Вопросительные предложения».

ФРАНЦУЗСКИЙ ЯЗЫК

Задание 1. Заполните пропуски в предложениях следующими предлогами: de, à, chez, dans, pour, depuis, vers, avec, devant, en.

Пример: Monsieur Dupont est en mission.

Задание 1 направлено на проверку сформированности грамматического навыка по теме «Предлоги».

Задание 2. Заполните пропуски, выберите правильно указательное прилагательное:

Пример: Peux-tu me passer ces dictionnaires?

Задание 2 направлено на проверку сформированности грамматического навыка по теме «Указательные прилагательные».

Задание 3. Поставьте нужный артикль или предлог там, где это необходимо:

Пример: C'est la salle des études.

Задание 3 направлено на проверку сформированности грамматического навыка по теме «Употребление слитного артикля».

Задание 4. Выберите правильную форму глагола:

Пример: Tous les matins, il s'est levé à 7 heures depuis un an.

Задание 4 направлено на проверку сформированности грамматического навыка по теме «Спряжение глаголов 1,2,3 группы в Présent».

Задание 5. Ответьте на следующие вопросы:

Пример: Où passez-vous vos vacances d'été? - Je les passe en Crimée.

Задание 5 направлено на проверку сформированности грамматического навыка по теме «Личные местоимения le, la, les».

Содержание контрольной работы №2 (выполняется студентами заочной формы обучения)

Контрольная работа проводится по теме 3. *Социально-культурная сфера общения (Я и моя страна. Я и мир)* и теме 4. *Профессиональная сфера общения (Я и моя будущая специальность)* и направлена на проверку сформированности лексического навыка в рамках заданных тем.

Контрольная работа также направлена на проверку сформированности грамматического навыка в рамках тем: модальные глаголы и их эквиваленты, образование видовременных форм глагола в пассивном залоге, основные сведения о согласовании времён, прямая и косвенная речь, неличные формы глагола: инфинитив, причастия, герундий, основные сведения о сослагательном наклонении.

Распределение выше указанных тем в учебнике:

- Агабекян И. П. Английский язык для бакалавров: учебное пособие для студентов вузов / И. П. Агабекян. - Ростов-на-Дону: Феникс, 2017. - 384 с.: ил. - (Высшее образование) (200 экз. в библиотеке УГГУ) и учебнике:

- Журавлева Р.И. Английский язык: учебник: для студентов горно-геологических специальностей вузов / Р. И. Журавлева. - Ростов-на-Дону: Феникс, 2013. - 508 с. - (Высшее образование). - Библиогр.: с. 502 (192 экз. в библиотеке УГГУ) представлено в таблице №2:

Таблица №2

Название темы	Страницы учебников	
	Агабекян И. П.	Журавлева Р.И.
Модальные глаголы и их эквиваленты	295	47
Образование видовременных форм глагола в пассивном залоге	236	71, 115
Основные сведения о согласовании времён	323-328	269
Прямая и косвенная речь	324	268
Неличные формы глагола: инфинитив, причастия, герундий	311-322	132, 162, 173, 192, 193
Основные сведения о сослагательном наклонении	329	224

АНГЛИЙСКИЙ ЯЗЫК

Вариант №1

Задание 1. Заполните пропуски, выбрав один вариант ответа.

Пример: You: "Are you engaged?" Taxi driver: "_____".

Варианты ответов:

- 1) Yes, I am having a rest.
- 2) Sorry, but I don't.
- 3) **No, sir. Where do you wish me to take you?**
- 4) Yes, thank you.

Задание 1 направлено на проверку сформированности лексического навыка в рамках заданных тем.

Задание 2. Перепишите предложения в страдательном залоге.

Пример: The people are discussing politics. **Politics is being discussed.**

Задание 2 направлено на проверку сформированности грамматического навыка по теме «страдательный залог».

Задание 3. Вставьте модальные глаголы *may (might)* или *can (could)*.

Пример: *Can* you help me?

Задание 3 направлено на проверку сформированности грамматического навыка по теме «модальные глаголы».

Задание 4. Употребите правильную форму глагола в пассивном залоге.

Пример: The roads **are covered** (cover) with the snow.

Задание 4 направлено на проверку сформированности грамматического навыка по теме «страдательный залог».

Задание 5. Вставьте модальный глагол *may* или *might*. Раскройте скобки, употребляя требующуюся форму инфинитива.

Пример: **May I ask** (to ask) you to take off your hat?

Задание 5 направлено на проверку сформированности грамматического навыка по теме «модальные глаголы, инфинитив».

Вариант №2

Задание 1. Заполните пропуски, выбрав один вариант ответа.

Пример: The ... of shafts is very expensive.

- a) making; **b) driving;** c) building;

Задание 1 направлено на проверку сформированности лексического навыка в рамках заданных тем.

Задание 2. Выберите подходящую форму глагола в каждом предложении.

Пример: If we **leave** (will leave/leave/leaves) at 7 o'clock, we **will arrive** (will arrive/arrive/arrives) on time.

Задание 2 направлено на проверку сформированности грамматического навыка по теме «сослагательное наклонение».

Задание 3. Выберите из скобок требующуюся форму причастия.

Пример: We listened to the girls **singing** (singing, sung) folk songs.

Задание 3 направлено на проверку сформированности грамматического навыка по теме «причастие».

Задание 4. Перепишите предложения в страдательном залоге.

Пример: The child has broken the crystal vase. The crystal vase has been broken by the child.

Задание 4 направлено на проверку сформированности грамматического навыка по теме «страдательный залог».

Задание 5. Перефразируйте следующие предложения, употребляя модальный глагол need.

Пример: 1) It is not necessary to go there. **You need not go there.**

2) It was not necessary to go there. **You need not have gone there.**

Задание 5 направлено на проверку сформированности грамматического навыка по теме «модальные глаголы, инфинитив».

Вариант №3

Задание 1. Заполните пропуски, выбрав один вариант ответа.

Пример: A certain amount of ore ... in incline sinking.

a) is extracted; b) is got; c) is mined;

Задание 1 направлено на проверку сформированности лексического навыка в рамках заданных тем.

Задание 2. Выберите из скобок требующуюся форму причастия.

Пример: I picked up the pencil **lying** (lying, lain) on the floor.

Задание 2 направлено на проверку сформированности грамматического навыка по теме «неличные формы глагола: причастие».

Задание 3. Раскройте скобки, употребляя требующуюся форму инфинитива.

Пример: He seems **to read** (to read) a lot.

Задание 3 направлено на проверку сформированности грамматического навыка по теме «неличные формы глагола: инфинитив».

Задание 4. Перепишите предложения в косвенной речи.

Пример: He said, 'I'm going to the station.' - **He said (that) he was going to the station.**

Задание 4 направлено на проверку сформированности грамматического навыка по теме «прямая и косвенная речь, согласование времен».

Задание 5. Переведите на английский язык.

Пример: Если бы я знал французский, я бы уже давно поговорил с ней.

If I had known French, I would have spoken with her.

Задание 5 направлено на проверку сформированности грамматического навыка по теме «сослагательное наклонение».

НЕМЕЦКИЙ ЯЗЫК

Задание 1. Заполните пропуски, поставив существительное из скобок в нужную форму во множественном числе.

Пример: Unsere (Gast) **Gäste** haben mehrere (Stunde) **Stunden** gebraucht, um uns zu finden.

Задание 1 направлено на проверку сформированности грамматического навыка по теме «Множественное число имен существительных».

Задание 2. Вставьте правильное окончание глаголов.

Пример: Ich kommeе meistens gegen acht Uhr ins Büro und schalteе erst einmal den Computer ein.

Задание 2 направлено на проверку сформированности грамматического навыка по теме «Спряжение глагола».

Задание 3. Вставьте модальные глаголы müssen, können, dürfen, möchten или wollen. Возможно несколько правильных вариантов:

Пример: In der Bibliothek: Sie **können** Bücher leihen.

Задание 3 направлено на проверку сформированности грамматического навыка по теме «Модальные глаголы».

Задание 4. Составьте Ja/Nein вопросы к данным ответам.

Пример: Nein, ich spreche kein Französisch.

Sprechen Sie Französisch? / Sprichst du Französisch?

Задание 4 направлено на проверку сформированности грамматического навыка по теме «Вопросительные предложения».

Задание 5. Составьте вопросы и ответьте на них.

Пример: wie • Sie • heißen •? **Wie heißen Sie?**

Задание 5 направлено на проверку сформированности грамматического навыка по теме «Порядок слов в вопросительном предложении».

ФРАНЦУЗСКИЙ ЯЗЫК

Задание 1. Выберите правильный вариант ответа

Пример: Permettez-moi de vous présenter...

1) Le vice-récteur de notre Université.

2) Voici ma carte de visite.

3) Enchanté, je suis Robert Dupont.

Задание 1 направлено на проверку сформированности грамматического навыка по теме «Притяжательные прилагательные».

Задание 2. Замените инфинитив формой Futur simple или Présent:

Пример: Si je n'ai pas mal à la tête, j'irai au cinéma avec mes amis.

Задание 2 направлено на проверку сформированности грамматического навыка по теме «Спряжение глаголов 1,2,3 группы в Futur simple. Придаточное предложение условия».

Задание 3 Поставьте глаголы в Imparfait:

Пример: Chaque année, ils partait camper en montagne.

Задание 3 направлено на проверку сформированности грамматического навыка по теме «Спряжение глаголов 1,2,3 группы в Imparfait».

Задание 4. Поставьте глаголы в Conditionnel présent или Imparfait:

Пример: Nous irions demain à la campagne s'il faisait beau temps.

Задание 4 направлено на проверку сформированности грамматического навыка по теме «Спряжение глаголов 1,2,3 группы в Conditionnel présent».

Задание 5. Поставьте вместо точек соответствующие местоимения:

Пример: Vous irez à la campagne.

Задание 5 направлено на проверку сформированности грамматического навыка по теме «Спряжение глаголов 1,2,3 группы в Futur simple».

Проблемные и сложные вопросы, возникающие в процессе изучения курса и выполнения контрольной работы, необходимо решать с преподавателем на консультациях.

Выполнению контрольной работы должно предшествовать самостоятельное изучение студентом рекомендованной литературы.

Студент получает проверенную контрольную работу с исправлениями в тексте и замечаниями. В конце работы выставляется оценка «отлично», «хорошо», «удовлетворительно» или «неудовлетворительно». Работа с оценкой «неудовлетворительно» должна быть доработана и представлена на повторную проверку.

Выполнение работы над ошибками

При получении проверенной контрольной работы необходимо проанализировать отмеченные ошибки. Все задания, в которых были сделаны ошибки или допущены неточности, следует еще раз выполнить в конце данной контрольной работы. Контрольные работы являются учебными документами, которые хранятся на кафедре до конца учебного года.



**Министерство науки и высшего образования РФ
ФГБОУ ВО
«Уральский государственный горный университет»**

Кафедра иностранных языков и деловой коммуникации

КОНТРОЛЬНАЯ РАБОТА №1

по дисциплине

ИНОСТРАННЫЙ ЯЗЫК

Выполнил: Иванов Иван Иванович
Группа М-21

Преподаватель: Петров Петр Петрович,
к.т.н, доцент

**Екатеринбург
2021**

СОДЕРЖАНИЕ

I. Самостоятельная работа, обеспечивающая подготовку к аудиторным занятиям.....	3
1.1 Повторение материала практических занятий.....	3
1.2 Чтение и перевод учебных текстов.....	42
1.3 Подготовка к практическим занятиям (запоминание иноязычных лексических единиц и грамматических конструкций).....	60
1.4 Самостоятельное изучение тем курса (для заочной формы обучения)	73
1.5 Подготовка к контрольной работе	73
II. Другие виды самостоятельной работы.....	73
2.1 Выполнение самостоятельного письменного домашнего задания:	
2.1.1 Подготовка к ролевой игре.....	73
2.1.2 Подготовка к практико-ориентированному заданию	74
2.1.3 Подготовка к опросу	75
2.2 Дополнительное чтение профессионально ориентированных текстов и выполнение заданий на проверку понимания прочитанного.....	75
2.3 Подготовка доклада.....	94
2.4 Подготовка к тесту.....	95
2.5 Подготовка к экзамену.....	99

I. Самостоятельная работа, обеспечивающая подготовку к аудиторным занятиям

1. Повторение материала практических занятий

Практические занятия направлены на развитие умений иноязычного говорения в рамках заданных РПД тем: бытовая сфера общения (Я и моя семья); учебно-познавательная сфера общения (Я и мое образование); социально-культурная сфера общения (Я и моя страна. Я и мир); профессиональная сфера общения (Я и моя будущая специальность).

Подготовьте устный рассказ по теме на основе предложенного:

My family

My name is Vladimir Petrov. I am ... years old. I was born in 19... in Nizhniy Tagil. I went to school when I was 7. In 20... I finished school number 10 in Ekaterinburg. This year I entered the Ural State Mining University. In five years I shall graduate from this University.

I live in the center of Ekaterinburg. I work at the Ministry of Foreign Trade. I'm an engineer & I am also a student. Many engineers in our Ministry learn foreign languages.

My family is not large. I have a wife & two children. My wife's name is Ann & children's names are Nick & Natalie.

My wife is an economist. My wife is a young woman. She is twenty – nine years old. She works at the Ministry of Foreign Trade, too. She goes to the office every day. My wife doesn't learn English. She already knows English very well. She reads many English books, magazines & newspapers. My wife is also a student. She learns German. She likes languages very much & is going to learn French next year.

My daughter is a girl of ten. She goes to school. She has a lot of subjects at school. She also learns English. She also helps her mother at home.

My son is a little boy. He was born five years ago. I take him to the kindergarten every morning.

My parents are not old. My father is 53. He is an engineer. He graduated from The Ural Polytechnical Institute. He works at a big plant. My mother is 51. She is a teacher. She teaches Russian at school. She graduated from the Leningrad Teachers' Training University.

My sister's name is Katya. She works at an office. Besides she studies at an Evening Department. She is married. Her husband is a doctor. He works at a hospital. They have a little son. He is only six months old.

My elder brother, Boris by name, does not stay with us. He lives in Gorky in a large two-roomed flat. He is a designer. He has also a family of his own. He has a wife & two children: a boy & a girl. Their son is already a pupil. My brother & his family often come to see us. We also visit them sometimes.

I also have a grandfather & a grandmother. They are pensioners. My grandmother looks after the house & does the cooking. We usually take our children to the country in summer to stay with their grandparents. They love their grandchildren very much.

Подготовьте устный рассказ по теме на основе предложенного:

My student's life

I'm a student of The Ural State Mining University. I have been a student only one month. I can't speak English very well yet. I am just a beginner. I live in a hostel. It is rather a long way from the University. In fact, it takes me about an hour to get to the University. But it gives me no trouble at all, as I like to get up early. I don't need an alarm-clock to wake me up. I am an early - riser.

Though the hostel is far from the University it is very comfortable & has all modern conveniences.

As a rule I get up at 6.30, do morning exercises & have shower. I don't have a bath in the morning; I have a bath before I go to bed.

For breakfast I have a boiled egg & a cup of coffee in order not to waste the time. At about 7.30 I am quite ready to go. It is about 5 minutes walk from the hostel to the stop. I usually take the 7.40. bus. I walk to the stop as I have plenty of time to catch my bus.

I come to the University 5 minutes before the lesson begins. So I can have a chat with my friends. The majority of my group mates are from Ekaterinburg the others either come from different towns of our country. We usually have a lot of things to talk about.

We don't go out to the lunch. There is a good canteen at the University. It is on the ground floor. But I should say that you have to stand in a queue to have lunch.

I come to the hostel from the University at about 3 o'clock. I live in a single room & have nobody to speak with. In the evening I sometimes go out with my friends. We go to the cinema if there is something new or to the club if there is a dancing party there. But often I stay in, watch TV programs or listen to the music. Then I read a book for half an hour or so & go to sleep. That doesn't take me long, as a rule.

Подготовьте устный рассказ по теме на основе предложенного:

Ekaterinburg – an Industrial Centre

Ekaterinburg is one of the leading industrial centres of Russia. There are over 200 industrial enterprises of all-Russia importance in it. The key industry is machine-building. The plants of our city produce walking excavators, electric motors, turbines, various equipment for industrial enterprises.

During the Great Patriotic War Sverdlovsk plants supplied the front with arms and munitions and delivered various machinery for restoration of Donbass collieries and industrial enterprises of the Ukraine.

The biggest plants of our city are the Urals Heavy Machine Building Plant (the Uralmash), the Urals Electrical Engineering Plant (Uralelectrotyazhmash), the Torbomotorny Works (TMZ), the Chemical Machinery Building Works (Chimmash), the Verkh Iset Metallurgical Works (VIZ) and many others.

The Urals Heavy Machinery Building Plant was built in the years of the first five-year plan period. It has begun to turn out production in 1933. The machines and equipment produced by the Uralmash have laid the foundation for the home iron and steel, mining and oil industries. The plant produces walking excavators and draglines, drilling rigs for boring super-deep holes, crushing and milling equipment for concentrators. The plant also produces rolling-mills, highly efficient equipment for blast furnaces, powerful hydraulic presses and other machines. The trade mark of the Uralmash is well-known all over the world.

The Electrical Engineering plant was put into operation in 1934. At the present time it is a great complex of heavy electrical machine-building. It produces powerful hydrogenerators, transformers, air and oil switches, rectifiers & other electrical equipment. Besides, it is one of the main producers of high-voltage machinery.

The Turbo-Motorny Works produces turbines & diesel motors for powerful trucks. The turbines manufactured by this plant are widely known not only in our country, but also abroad. The plant turned out its first turbines in 1941.

The Urals Chemical Works, the greatest plant in the country, produces machinery for the chemical industry. It also produces vacuum- filters used in different branches of oil industry.

The Verkh-Iset Metallurgical Works the oldest industrial enterprise in Ekaterinburg is now the chief producer of high grade transformer steel in the country.

Now complex mechanization & automation of production processes are being used at all industrial enterprises of Ekaterinburg. Its plants make great contribution to the development of our country's national economy.

Подготовьте устный рассказ по теме на основе предложенного:

The United Kingdom of Great Britain and Northern Ireland

The United Kingdom of Great Britain and Northern Ireland (the UK) occupies most of the territory of the British Isles. It consists of four main parts: England, Scotland, Wales and Northern

Ireland. London is the capital of England. Edinburgh is the capital of Scotland, Cardiff— of Wales and Belfast — of Northern Ireland. The UK is a small country with an area of some 244,100 square kilometres. It occupies only 0.2 per cent of the world's land surface. It is washed by the Atlantic Ocean in the north-west, north and south-west and separated from Europe by the Severn, but the most important waterway is the Thames.

The climate is moderate and mild. But the weather is very changeable. The population of the United Kingdom is over 57 million people. Foreigners often call British people "English", but the Scots, the Irish and the Welsh do not consider themselves to be English. The English are Anglo-Saxon in origin, but the Welsh, the Scots and the Irish are Celts, descendants of the ancient people, who crossed over from Europe centuries before the Norman Invasion. It was this people, whom the Germanic Angles and Saxons conquered in the 5th and 6th centuries AD. These Germanic conquerors gave England its name — "Angle" land. They were conquered in their turn by the Norman French, when William the Conqueror of Normandy landed near Hastings in 1066. It was from the union of Norman conquerors and the defeated Anglo-Saxons that the English people and the English language were born. The official language of the United Kingdom is English. But in western Scotland some people still speak Gaelic, and in northern and central parts of Wales people often speak Welsh.

The UK is a highly developed industrial country. It is known as one of the world's largest producers and exporters of machinery, electronics, textile, aircraft, and navigation equipment. One of the chief industries of the country is shipbuilding.

The UK is a constitutional monarchy. In law, Head of the State is Queen. In practice, the country is ruled by the elected government with the Prime Minister at the head. The British Parliament consists of two chambers: the House of Lords and the House of Commons. There are three main political parties in Great Britain: the Labour, the Conservative and the Liberal parties. The flag of the United Kingdom, known as the Union Jack, is made up of three crosses. The big red cross is the cross of Saint George, the patron saint of England. The white cross is the cross of Saint Andrew, the patron saint of Scotland. The red diagonal cross is the cross of Saint Patrick, the patron saint of Ireland.

The United Kingdom has a long and exciting history and a lot of traditions and customs. The favorite topic of conversation is weather. The English like to drink tea at 5 o'clock. There are a lot of high days in Great Britain. They celebrate Good Friday, Christmastide, Christmas, Valentine's day and many others. It is considered this nation is the most conservative in Europe because people attach greater importance to traditions; they are proud of them and keep them up. The best examples are their money system, queen, their measures and weights. The English never throw away old things and don't like to have changes.

Great Britain is a country of strong attraction for tourists. There are both ancient and modern monuments. For example: Hadrian Wall and Stonehenge, York Cathedral and Durham castle. It is no doubt London is the most popular place for visiting because there are a lot of sightseeing like the Houses of Parliament, Buckingham Palace, London Bridge, St Paul's Cathedral, Westminster Abbey, the Tower of London. Also you can see the famous Tower Clock Big Ben which is considered to be the symbol of London. Big Ben strikes every quarter of an hour. You will definitely admire Buckingham Palace. It's the residence of the royal family. The capital is famous for its beautiful parks: Hyde Park, Regent's Park. The last one is the home of London Zoo.

Подготовьте устный рассказ по теме на основе предложенного:

My speciality is Geology

I am a first year student of the Ural State Mining University. I study at the geological faculty. The geological faculty trains geologic engineers in three specialities: mineral prospecting and exploration, hydrogeology and engineering geology, drilling technology.

Geology is the science which deals with the lithosphere of our planet. Geology studies the composition of the Earth's crust, its history, the origin of rocks, their distribution and many other problems.

That is why the science of geology is commonly divided into several branches, such as:

1. General Geology which deals with the composition and the structure of the Earth and with various geological processes going on below the Earth's surface and on its surface.
2. Petrology which studies the rocks of the Earth.
3. Mineralogy which investigates the natural chemical compounds of the lithosphere.
4. Paleontology which deals with fossil remains of ancient animals and plants found in rocks.
5. Historic Geology which treats of the Earth's history.
6. Structural Geology which deals with the arrangement of rocks due to the Earth's movements.
7. Economic Geology which deals with occurrence, origin and distribution of mineral deposits valuable to man.

All these branches of geology are closely related to each other.

Geology is of great practical importance because it supplies industry with all kinds of raw materials, such as ore, coal, oil, building materials, etc.

Geology deals with the vital problem of water supply. Besides, many engineering projects, such as tunnels, canals, dams, irrigation systems, bridges etc. need geological knowledge in choosing construction sites and materials.

The practical importance of geology has greatly increased nowadays. It is necessary to provide a rapid growth of prospecting mineral deposits, such as ores of iron, copper, lead, uranium and others, as well as water and fossil fuels (oil, gas and coal). They are badly needed for further development of all the branches of the national Economy of our country and for creating a powerful economic foundation of the society. The graduates of the geological faculty of the Ural State Mining University work all over the country in mines, geological teams and expeditions of the Urals, Siberia, Kazakhstan, in the North and Far East, etc. as well as abroad.

Very often geologists have to work under hard climatic and geological conditions. They must be courageous, strong and purposeful people, ready to overcome any hardships which nature has put in their way to its underground treasure-house.

Практические занятия направлены также на формирование грамматического навыка по темам: порядок слов в повествовательном и побудительном предложениях, порядок слов в вопросительном предложении, безличные предложения, местоимения (указательные, личные, возвратно-усилительные, вопросительные, относительные, неопределенные), имя существительное, артикли (определенный, неопределенный, нулевой), функции и спряжение глаголов *to be* и *to have*, оборот *there+be*, имя прилагательное и наречие, степени сравнения, сравнительные конструкции, имя числительное (количественные и порядковые; чтение дат), образование видовременных форм глагола в активном залоге.

Распределение выше указанных тем в учебнике:

- Агабекян И. П. Английский язык для бакалавров: учебное пособие для студентов вузов / И. П. Агабекян. - Ростов-на-Дону: Феникс, 2017. - 384 с.: ил. - (Высшее образование) (200 экз. в библиотеке УГГУ) и учебнике:

- Журавлева Р.И. Английский язык: учебник: для студентов горно-геологических специальностей вузов / Р. И. Журавлева. - Ростов-на-Дону: Феникс, 2013. - 508 с. - (Высшее образование). - Библиогр.: с. 502 (192 экз. в библиотеке УГГУ) представлено в таблице №1:

Таблица №1

<i>Название темы</i>	<i>Страницы учебников</i>	
	<i>Агабекян И. П.</i>	<i>Журавлева Р.И.</i>
Порядок слов в повествовательном и побудительном предложениях	148	9
Порядок слов в вопросительном предложении	163-170	10, 24
Безличные предложения	149	440
Местоимения (указательные, личные, возвратно-усилительные, вопросительные, относительные, неопределенные)	41-55	101, 439
Имя существительное	66-78	435

Артикли (определенный, неопределенный, нулевой)	78-84	433
Функции и спряжение глаголов <i>to be</i> и <i>to have</i>	102-104	6-8
Оборот <i>there+be</i>	105-107	100
Имя прилагательное и наречие	115	83
Степени сравнения, сравнительные конструкции	115-121	143
Имя числительное (количественные и порядковые; чтение дат)	261-271	-
Образование видовременных форм глагола в активном залоге	193-209	10, 36, 69

Повторите материал практических занятий!

Порядок слов в английском предложении

В русском языке, благодаря наличию падежных окончаний, мы можем переставлять члены предложения, не меняя основного смысла высказывания. Например, предложения Студенты изучают эти планы и Эти планы изучают студенты совпадают по своему основному смыслу. Подлежащее в обоих случаях - студенты, хотя в первом предложении это слово стоит на первом месте, а во втором предложении - на последнем.

По-английски такие перестановки невозможны. Возьмём предложение The students study these plans Студенты изучают эти планы. Если подлежащее и дополнение поменяются местами, то получится бессмыслица: These plans study the students Эти планы изучают студентов. Произошло это потому, что слово plans, попав на первое место, стало подлежащим.

Английское предложение имеет твёрдый порядок слов.

Порядок слов в английском предложении показан в этой таблице:

I	II	III Дополнение			IV
Подлежащее	Сказуемое	Косвенное без предлога	Прямое	Косвенное с предлогом	Обстоятельство
We Мы	study изучаем		math математику		
He Он	gives дает	us нам	lessons уроки		in this room. в этой комнате
She Она	reads читает		her notes свои заметки	to Peter Петру	every day. каждый день

Вопросительное предложение

Общее правило построения вопросов в английском языке таково: Все вопросы (кроме специальных вопросов к подлежащему предложения) строятся путем инверсии. Инверсией называется нарушение обычного порядка слов в английском предложении, когда сказуемое следует за подлежащим.

В тех случаях, когда сказуемое предложения образовано без вспомогательных глаголов (в Present и Past Indefinite) используется вспомогательный глагол *to do* в требуемой форме - *do/does/did*.

Общие вопросы

Общий вопрос задается с целью получить подтверждение или отрицание высказанной в вопросе мысли. На общий вопрос обычно дается краткий ответ: "да" или "нет".

Для построения общего вопроса вспомогательный или модальный глагол, входящий в состав сказуемого, ставится в начале предложения перед подлежащим.

а) Примеры сказуемого с одним вспомогательным глаголом: Is he speaking to the teacher?
- Он говорит с учителем?

б) Примеры сказуемого с несколькими вспомогательными глаголами:

You will be writing letters to us. – Ты будешь писать нам письма.
Will you be writing letters to us? – Будешь ли ты писать нам письма?
Примеры с модальными глаголами:

She can drive a car. – Она умеет водить машину.

Can she drive a car? - Она умеет водить машину? (Yes, she can.; No, she cannot)

Когда в составе сказуемого нет вспомогательного глагола (т.е. когда сказуемое выражено глаголом в Present или Past Indefinite), то перед подлежащим ставятся соответственно формы do / does или did; смысловой же глагол ставится в форме инфинитива без to (словарная форма) после подлежащего.

С появлением вспомогательного глагола do на него переходит вся грамматическая нагрузка - время, лицо, число: в Present Indefinite в 3-м лице ед. числа окончание -s, -es смыслового глагола переходит на глагол do, превращая его в does; а в Past Indefinite окончание прошедшего времени -ed переходит на do, превращая его в did.

Do you go to school? – Ходишь ли ты в школу?

Do you speak English well? - Ты хорошо говоришь по-английски?

Ответы на общие вопросы

Общий вопрос требует краткого ответа "да" или "нет", которые в английском языке образуются следующим образом:

а) Положительный состоит из слова Yes за которым (после запятой) идет подлежащее, выраженное личным местоимением в им. падеже (никогда не используется существительное) и тот вспомогательный или модальный глагол, который использовался в вопросе (вспомогательный глагол согласуется с местоимением ответа);

б) Отрицательный ответ состоит из слова No, личного местоимения и вспомогательного (или модального) глагола с последующей частицей not

Например: Are you a student? - Ты студент?

Yes, I am. - Да.; No, I am not. - Нет.

Do you know him? – Ты знаешь его?

Yes, I do. – Да (знаю).; No, I don't. – Нет (не знаю).

Специальные вопросы

Специальный вопрос начинается с вопросительного слова и задается с целью получения более подробной уточняющей информации. Вопросительное слово в специальном вопросе заменяет член предложения, к которому ставится вопрос.

Специальные вопросы могут начинаться словами:

who? – кто? whom? – кого? whose? - чей? what? – что? какой? which? –
который?

when? – когда? where? – где? куда? why? – почему? how? – как?

how much? – сколько? how many? – сколько? how long? – как долго?
сколько времени?

how often? – как часто?

Построение специальных вопросов:

1) Специальные вопросы ко всем членам предложения, кроме подлежащего (и его определения) строятся так же, как и общие вопросы – посредством инверсии, когда вспомогательный или модальный глагол ставится перед подлежащим.

Специальный вопрос (кроме вопроса к подлежащему) начинается с вопросительного слова или группы слов за которым следуют вспомогательный или модальный глагол, подлежащее и смысловой глагол (сохраняется структура общего вопроса).

Вопрос к прямому дополнению:

What are you reading? Что ты читаешь?

What do you want to show us? Что вы хотите показать нам?

Вопрос к обстоятельству

Обстоятельства бывают разного типа: времени, места, причины, условия, образа действия и др.

He will come back tomorrow. – Он вернется завтра.

When will he come back? – Когда он вернется?

What did he do it for? Зачем он это сделал?

Where are you from?

Вопрос к определению

Вопрос к определению начинается с вопросительных слов what какой, which (of) который (из), whose чей, how much сколько (с неисчисляемыми существительными), how many сколько (с исчисляемыми существительными). Они ставятся непосредственно перед определяемым существительным (или перед другим определением к этому существительному), а затем уже идет вспомогательный или модальный глагол.

What books do you like to read? Какие книги вы любите читать?

Which books will you take? Какие книги (из имеющихся) вы возьмете?

Вопрос к сказуемому

Вопрос к сказуемому является типовым ко всем предложениям: "Что он (она, оно, они, это) делает (делал, будет делать)?"", например:

What does he do? Что он делает?

Специальные вопросы к подлежащему

Вопрос к подлежащему (как и к определению подлежащего) не требует изменения прямого порядка слов, характерного для повествовательного предложения. Просто подлежащее (со всеми его определениями) заменяется вопросительным местоимением, которое исполняет в вопросе роль подлежащего. Вопросы к подлежащему начинаются с вопросительных местоимений:

who – кто (для одушевленных существительных)

what - что (для неодушевленных существительных)

The teacher read an interesting story to the students yesterday.

Who read an interesting story to the students yesterday?

Сказуемое в таких вопросах (после who, what в роли подлежащего) всегда выражается глаголом в 3-м лице единственного числа (не забудьте про окончание -s в 3-м лице ед. числа в Present Indefinite. Правила образования -s форм см. здесь.):

Who is reading this book? Кто читает эту книгу?

Who goes to school?

Альтернативные вопросы

Альтернативный вопрос задается тогда, когда предлагается сделать выбор, отдать чему-либо предпочтение.

Альтернативный вопрос может начинаться со вспомогательного или модального глагола (как общий вопрос) или с вопросительного слова (как специальный вопрос) и должен обязательно содержать союз or - или. Часть вопроса до союза or произносится с повышающейся интонацией, после союза or - с понижением голоса в конце предложения.

Например вопрос, представляющий собой два общих вопроса, соединенных союзом or:

Is he reading or is he writing?

Did he pass the exam or did he fail?

Вторая часть вопроса, как правило, имеет усеченную форму, в которой остается (называется) только та часть, которая обозначает выбор (альтернативу):

Is he reading or writing?

Разделительные вопросы

Основными функциями разделительных вопросов являются: проверка предположения, запрос о согласии собеседника с говорящим, поиски подтверждения своей мысли, выражение сомнения.

Разделительный (или расчлененный) вопрос состоит из двух частей: повествовательной и вопросительной.

Первая часть - повествовательное утвердительное или отрицательное предложение с прямым порядком слов.

Вторая часть, присоединяемая через запятую, представляет собой краткий общий вопрос, состоящий из местоимения, заменяющего подлежащее, и вспомогательного или модального глагола. Повторяется тот вспомогательный или модальный глагол, который входит в состав сказуемого первой части. А в Present и Past Indefinite, где нет вспомогательного глагола, употребляются соответствующие формы do/ does/ did.

В второй части употребляется обратный порядок слов, и она может переводиться на русский язык: не правда ли?, не так ли?, верно ведь?

1. Если первая часть вопроса утвердительная, то глагол во второй части стоит в отрицательной форме, например:

You speak French, don't you? You are looking for something, aren't you? Pete works at a plant, doesn't he?

2. Если первая часть отрицательная, то во второй части употребляется утвердительная форма, например:

It is not very warm today, is it? John doesn't live in London, does he?

Безличные предложения

Поскольку в английском языке подлежащее является обязательным элементом предложения, в безличных предложениях употребляется формальное подлежащее, выраженное местоимением it. Оно не имеет лексического значения и на русский язык не переводится.

Безличные предложения используются для выражения:

1. Явлений природы, состояния погоды: It is/(was) winter. (Была) Зима. It often rains in autumn. Осенью часто идет дождь. It was getting dark. Темнело. It is cold. Холодно. It snows. Идет снег.

2. Времени, расстояния, температуры: It is early morning. Раннее утро. It is five o'clock. Пять часов. It is two miles to the lake. До озера две мили. It is late. Поздно.

3. Оценки ситуации в предложениях с составным именным (иногда глагольным) сказуемым, за которым следует подлежащее предложения, выраженное инфинитивом, герундием или придаточным предложением: It was easy to do this. Было легко сделать это. It was clear that he would not come. Было ясно, что он не придет.

4. С некоторыми глаголами в страдательном залоге в оборотах, соответствующих русским неопределенно-личным оборотам: It is said he will come. Говорят, он придет.

Местоимение. The Pronoun.

Классификации местоимений.

1	personal	личные
2	possessive	притяжательные
3	demonstrative	указательные
4	indefinite and negative	неопределенные и отрицательные
5	quantifiers	количественные
6	reflexive	возвратные
7	reciprocal	взаимные
8	relative	относительные
9	defining	определятельные
10	interrogative	вопросительные

I. Личные (personal) местоимения

Общий падеж		Объектный падеж	
I	я	me	мне, меня
he	он	him	его, ему
she	она	her	ей, о ней
it	оно, это	it	ей, ему, этому
we	мы	us	нам, нас

every	everything - все
some	Body/one - для одушевленных (кто-то): somebody/someone – кто-то, кто-нибудь
any	anybody/anyone - кто-то, кто-нибудь
no	body/one nobody / no one - никого, никто
every	everybody /everyone – все, каждый

Местоимение **some** и основа **body** должны произноситься и писаться слитно, в противном случае вместо **somebody** – *кто-то*, получится **some body** - *какое-то тело*,
Something/somebody/someone - в утвердительных предложениях, **anything/anybody/anyone** - в отрицательных и вопросительных предложениях, **nothing/nobody/no one** – в отрицательных.
Anything/anybody/anyone - также используются в утвердительных предложениях, но в значении *что угодно/кто угодно*

somewhere - где-нибудь, куда-нибудь	anywhere - где угодно
nowhere - нигде	everywhere - везде

V. Количественные (quantifiers) местоимения

Many и much - оба слова обозначают “много”, с исчисляемыми существительными (теми, которые можно посчитать, можно образовать множественное число) используется слово many , а с неисчисляемыми - слово much .	
many girls - много девочек many boys - много мальчиков many books - много книжек	much snow - много снега much money - много денег much time - много времени
How many? } сколько? How much? }	How many girls? - Сколько девочек? How much sugar? - Сколько сахара? How much sugar? - Сколько сахара?
a lot of... - много - используется и с исчисляемыми , и с неисчисляемыми существительными a lot без (of) используется и без существительного. Сравните: He writes a lot of funny stories. <i>Он пишет много забавных рассказов.</i> He writes a lot . <i>Он много пишет.</i>	a lot of girls – много девочек a lot of sugar - много сахара
В утвердительных предложениях используйте a lot of . В отрицательных и в вопросительных many/much , Сравните: (+) My grandmother often cooks a lot of tasty things. <i>Моя бабушка часто готовит много вкусного.</i> (-) But we don't eat much . <i>Но мы не едим много.</i> (?) Do you eat much? <i>Вы много едите?</i> Иногда слова much и a lot являются синонимами слова “ часто ”: Do you ski much ? <i>Вы много (часто) катаетесь на лыжах?</i> No, not much (= not often). <i>Нет, не часто.</i>	

Few, little, a few, a little

С **неисчисляемыми** существительными используйте слово **little** (мало), а с **исчисляемыми** - **few** (мало).

few books - мало книг few girls - мало девочек few boys - мало мальчиков	little time - мало времени little money - мало денег little snow - мало снега
little } мало (т.е. надо еще) few }	a little } немного (т.е. пока хватает) a few }

VI. Возвратные (reflexive) местоимения

Возвратные местоимения образуются от личных местоимений в объектном падеже и притяжательных местоимений прибавлением - **self** в единственном числе и - **selves** во множественном числе. Возвратные местоимения используются для того, чтобы показать, что объект, названный подлежащим предложения сам совершает действие.

Личное местоимение	Возвратное местоимение	Пример	Перевод
I	myself	I did it myself.	Я сделал это сам
he	himself	He did it himself.	Он сделал это сам.
she	herself	She did it herself.	Она сделала это сама
you	yourself	You did it yourself.	Вы сделали это сами.
they	themselves	They did it themselves.	Они сделали это сами.
we	ourselves	We did it ourselves.	Мы сделали это сами.

VII. Взаимные (reciprocal) местоимения

Each other - друг друга (относится к двум лицам или предметам).

One another - друг друга (относится к большему количеству лиц или предметов).

They spoke to each other rather friendly. Они разговаривали друг с другом довольно дружелюбно.

They always help one another. Они всегда помогают друг другу.

VIII. Относительные (relative) местоимения

Who (whom), whose, which, that

who	Именительный падеж who (подлежащее) The girl <u>who</u> is playing the piano is my sister. Девочка, которая играет на пианино, - моя сестра.
	Объектный падеж whom (дополнение) The man <u>whom</u> I love the best is your brother. Человек, которого я люблю больше всех, - твой брат.
which	Для неодушевленных предметов и животных The flowers <u>which</u> you brought me were pretty nice. Цветы, которые ты мне принес, очень милые.
whose	Для одушевленных существительных This is the man <u>whose</u> book we read yesterday. Это человек, книгу которого мы читали вчера.
	Для неодушевленных существительных We saw the tree <u>whose</u> leaves were absolutely yellow. Мы увидели дерево, листья которого были абсолютно желтыми.
that	Для одушевленных существительных This is the man <u>that</u> we saw yesterday. Это мужчина, которого мы видели вчера.
	Для неодушевленных существительных This is the film <u>that</u> we saw yesterday. Это фильм, который мы видели вчера.

IX. Определительные (defining) местоимения

all

Употребление	Примеры	Перевод
определяет неисчисляемые	He spent all his time fishing on the	Он провел все свое время,

существительные	lake.	ловя рыбу на озере.
определяет исчисляемые существительные	All the boys like football. (the после all!)	Все мальчишки любят футбол.
all = everything	I know all/everything .	Я знаю всё.
all = everybody	All were hungry. Everybody was hungry.	Все были голодны. Все были голодны.
we all = ail of us you all = all of you they all = ail of them	We all love you very much = All of us love you very much.	Мы все тебя очень любим

both

Употребление	Примеры	Перевод
определяет существительные	Both (the/my) friends like football.	Оба моих друга любят футбол
допускается использование артикля вместо указательных местоимений после both	Both these/the men are Russian.	Оба (эти) мужчины - русские.
употребляется вместо существительного	He gave me two apples. Both were sweet.	Он дал мне два яблока. Оба были сладкими.
they both = both of them you both = both of you we both = both of us	They both (both of them) came to visit us.	Они оба пришли навестить нас.
в устойчивой конструкции both...and.	Both mother father were at home	И мама, и папа были дома.
в отрицательных предложениях вместо both используется neither	Both of them know English. Neither of them know English.	Они оба знают английский. Ни один из них не знает английского.

either/neither

	Употребление	Примеры	Перевод
either	любой из двух (артикуль не ставится)	I've got 2 cakes. Take either cake.	У меня 2 пирожных. Возьми любое.
	каждый, оба, и тот, и другой	There are windows on either side of the house.	С обеих сторон дома есть окна.
	заменяет существительное (глагол в ед. числе)	Either of dogs is always hungry.	Любая из собак вечно голодная.
neither	отрицательное местоимение-определение (ни тот, ни другой)	Neither of examples is correct.	Ни один из примеров не верен.
	в констр. neither.. .nor (ни.. .ни)	I like neither tea, nor coffee.	Я не люблю ни чай, ни кофе.

other, another, the other, the others (другой, другие)

	Употребление	Примеры	Перевод
the other	другой (второй), другой из двух	You've got 2 balls: one and the other.	У тебя 2 мяча: один и другой.
another	другой из многих, еще один	Take another ball.	Возьми другой мяч. (Любой, но не этот.)
other	другие (любые), не последние	Take other 2 balls.	Возьми другие 2 мяча. (Из многих.)

the others	другие (определенные)	There are 4 balls: 2 balls are red and the others are blue.	Есть 4 мяча: 2 красных, а другие 2 - синие.
-------------------	-----------------------	--	---

X. *Вопросительные (interrogative) местоимения*

what	что	What's this?	Что это?
which	который	Which of them?	Который из них?
who	кто, кого	Who was that?	Кто это был?
whom	кого	Whom did you meet?	Кого ты встретил?
whose	чей	Whose book is it?	Чья это книга?

Имя существительное. The Noun

Категории	Существительное в русском языке	Существительное в английском языке
Число	Изменяется	Изменяется
Падеж	Изменяется	Не изменяется

The Plural Form of Nouns

Образование множественного числа у английских существительных

Способ образования	Примеры	Перевод
после глухих согласных	a book - books a cup - cups	книга - книги чашка - чашки
после звонких согласных и гласных -	a name - names a girl - girls	имя - имена девочка - девочки
после шипящих, свистящих звуков -ch, -sh, -x, -s, -z: -es	a palace - palaces a bush - bushes a box - boxes a church - churches	дворец - дворцы куст - кусты коробка - коробки церковь - церкви
слово заканчивается на -у: 1) гласная +у	a toy - toys a boy - boys	игрушка - игрушки мальчик - мальчики
2) согласная + у	a family - families a story - stories	семья - семьи история - истории
слово заканчивается на -file	a leaf - leaves a shelf - shelves	лист - листья полка - полки

Особые случаи образования множественного числа

Ед. число	Мн. число	Перевод
man	men	мужчина - мужчины
woman	women	женщина - женщины
foot	feet	нога (стопа) - ноги (стопы)
child	children	ребенок - дети
goose	geese	гусь - гуси
mouse	mice	мышь - мыши
ox	oxen	бык - быки
tooth	teeth	зуб - зубы

Слова - заместители существительных **Substitutions: one/ones**

При повторном использовании одного и того же существительного в одном предложении, вместо него следует использовать one (в единственном числе) и ones (во множественном числе):

This table is bigger than that one - Этот стол больше, чем тот (стол).
 These tables are bigger than those ones. - Эти столы больше, чем те (столы).

Со словами one/ones может быть использован артикль, если перед ними стоит прилагательное.	
What apple do you want? Какое ты хочешь яблоко? The red one. Красное.	What apples do you want? Какие яблоки ты хочешь? The red ones. Красные.

Английские существительные не имеют падежных окончаний традиционно выделяют два падежа -общий и притяжательный.

Общий падеж

И. п. Эта девочка хорошо говорит по-английски. Р. п. Это собака той девочки. Д. п. Я дал яблоко той девочке. . В. п. Я вижу маленькую девочку. . Т. п. Я люблю гулять с этой девочкой. П. п. Я часто думаю об этой девочке.	This girl speaks English well. It's a dog of that girl. I gave an apple to that girl. I can see a little girl. I like to play with this girl. I often think about this girl.
--	---

Притяжательный падеж. The Possessive Case

Образование притяжательного падежа

	Образование	Примеры	Перевод
существительные в единственном числе	's	bird's house child's ball	домик птички мячик ребенка
существительные во множественном числе (группа исключений)	's	children's ball women's rights	мячик детей права женщин
существительное во множественном числе	'	girls' toy birds' house	игрушка девочек домик птичек

Формула притяжательного падежа обычно имеют лишь одушевленные существительные, обозначающие живое существо, которому что-то принадлежит,

**my mother's book - мамина книга,
 this girl's ball - мячик девочки,
 the bird's house - домик птички**

Для того, чтобы показать принадлежность объекта неодушевленному предмету, используется предлог of:

the handle of the door (ручка (от) двери), но чаще образуется составное существительное door-handle,

Артикль. The Article

1. Неопределенный a/an (используется перед исчисляемыми существительными в единственном числе)

a cat –кот a dog –собака a boy – мальчик a girl -девочка
 a teacher - учитель

2. Определенный the (может использоваться с любыми существительными)

the cat -кот the houses –дома the water -вода the weather –погода
 the flowers - цветы

Если слово начинается с гласной буквы, к артиклю "a" добавляется буква "n", для того, чтобы две гласные не сливались: an apple (яблоко), an orange (апельсин), an author (автор) и т. д. Слово "an hour" (час) начинается с согласной буквы "h", но в слове эта буква не читается, т.е. слово начинается с гласного звука, поэтому к артиклю "a" также добавляется n = an

Упомянув объект впервые, перед ним ставят неопределенный артикль a/an при вторичном упоминании того же самого объекта, перед ним ставят определенный артикль the

I see a cat, Я вижу кота (одного). The cat is black. (этот) Кот – черный.

This is a kitten. Это - котенок. (Один из многих) The kitten is hungry. (этот) Котенок - голодный.

I have a book- У меня есть книга. The book is interesting. (эта) Книга - интересная.

Неопределенный артикль a/an опускается перед исчисляемыми существительными и существительными во множественном числе.

a pen - pens (ручка - ручки) a dog - dogs (собака - собаки) a book - books (книга - книги)

- water (вода) - snow (снег) - meat (мясо)

Использование неопределенного артикля a

один из множества (любой)	This is a cat.
первое упоминание в тексте	I see a bird.
при упоминании профессии	My brother is a pilot.
в восклицательных предложениях	What a good girl! What a surprise! Such a fine room!
вместо слова один	She is coming for a weak.
в определенных конструкциях there is a... I have a... he has a... I see a... this is a... that is a... It is a... I am a... he/she is a...	There is a book here. I have got a nice coat. He has a kind smile. I see a wolf. This is a dog. That is a doctor. It is a red pen. I am a good swimmer. He/she is a tourist
в ряде устойчивых словосочетаний at a quarter... in a loud, (a low, an angry voice) to have a good time a lot of to go for a walk such a... after a while in a day (a month, a week, a year)	Come at a quarter to 8. Don't speak to him in an angry voice. We had a good time in the country. She has got a lot of presents. Let's go for a walk. He is such a clever boy. You'll see them after a while. We are living in a day.

Использование определенного артикля the

если речь идет о конкретном лице или предмете	The pen is on the table.
при повторном упоминании того же самого объекта	I see a cat. The cat is black.
если слово обозначает нечто, существующее в единственном лице, с частями света	the sun, the moon, the Earth
со словами: only (только), main (главный), central (центральный), left (левый), right (правый), wrong (неправильный), next (следующий), last (последний), final (заключительный)	The only man I love the main road to the left, to the right It was the right answer. the final test
с порядковыми числительными	the first, the tenth

с прилагательными в превосходной степени	the kindest, the most interesting the best
с музыкальными инструментами и танцами	to play the piano, to dance the tango
с обобщающими существительными (класс людей» животных, термины, жанры)	The Britons keep their traditions.
с названиями музеев, кинотеатров, кораблей, галерей, газет, журналов	the Hermitage the Tretyakov Gallery the Avrora the Sesame Street
с названиями океанов, рек, морей, каналов, пустынь, групп, островов, штатов, горных массивов, наименований с of	the Atlantic ocean the Neva river the Black sea Changing of the Guard

Использование определенного артикля в ряде устойчивых словосочетаний

in the middle, in the corner in the morning, In the evening, in the afternoon what's the use? to the cinema, to the theatre, to the shop, to the market at the cinema, at the theatre, at the shop, at the market the fact is (was) that... where is the...? in the country, to the country	The table is in the middle of the room. I never drink coffee in the evening. What's the use of going there so late? Do you like going to the theatre? He works at the shop. The fact is that I have no money at all. Where is the doctor? We always spend summer in the country.
--	---

Сколько бы прилагательных-определений ни стояло перед существительным, все эти определения ставятся между артиклем и существительным: A big, black, fat cat большой, черный, толстый кот.

Случаи, когда артикль не употребляется

если, перед существительным стоит притяжательное местоимение	a pen - my pen a dog - his dog the teacher - our teacher the apple - her apple
если перед существительным стоит указательное местоимение	the cats - those cats the books - these books a mouse - this mouse
если стоит другое существительное в притяжательном падеже	a car - father's car the horse - farmer's horse a bike - brother's bike the doll - sister's doll
если перед существительным стоит, количественное числительное	5 balls, 7 bananas, 2 cats
если перед существительным стоит отрицание "no"	She has no children. I see no birds.
перед именами	Mike, Kate, Jim, etc
с названиями дней недели	Sunday, Monday, etc.
с названиями месяцев	May, December, etc.
с названиями времен года	in spring, in winter
с названиями цветов	white, etc. I like green
с названиями спортивных игр	football, chess, etc.
с названиями блюд, напитков	tea, coffee, soup, etc,
с названиями праздников	Easter, Christmas, etc.

с названиями языков, если нет слова (язык). Если есть, нужен артикль the	English, etc. I learn English, the English language
с названиями стран	Russia, France, etc HO: the USA, the United Kingdom of Great Britain and Northern Ireland, the Netherlands, the Ukraine, the Congo
с названиями городов	Moscow, Paris, etc.
с названиями улиц, площадей	Trafalgar Square
с названиями парков	St James' Park, Hyde Park
с названиями мостов	Tower Bridge
с названиями одиночных гор	Kilimanjaro
с названиями озер	Loch Ness
с названиями континентов	Asia, Australia, etc.
с названиями одиночных островов	Cyprus
если перед существительными стоит вопросительное или отрицательное местоимение	what animals can swim? I know what thing you have lost!

ГЛАГОЛ (THE VERB)

Глаголом называется часть речи, обозначающая действие или состояние предмета или лица.

В английском языке признаком глагола в неопределенной форме (инфинитиве) является частица to.

По своей структуре глаголы делятся на:

1. Простые, состоящие только из одного корня:

to fire - стрелять; зажигать

to order - приказывать

to read - читать

to play - играть

2. Производные, состоящие из корня и префикса, из корня и суффикса или из корня, префикса и суффикса:

to unpack - распаковывать

to dismiss - увольнять, отпускать

to realize - представлять себе

to shorten - укорачивать (ся)

to encounter - встречать (ся), наталкивать (ся)

to regenerate - перерождаться, возрождаться

3. Сложные, состоящие из двух основ (чаще всего основы существительного или прилагательного и основы глагола):

to broadcast (broad + cast) - передавать по радио

to whitewash (white + wash) - белить

4. Составные, состоящие из глагольной основы и наречия или предлога:

to carry out - выполнять

to sit down - садиться

По значению глаголы делятся на смысловые и служебные.

1. Смысловые глаголы имеют самостоятельное значение, выражают действие или состояние: Lomonosov as a poet and scientist played a great role in the formation of the Russian literary language. Как поэт и ученый Ломоносов сыграл огромную роль в создании русского литературного языка.

2. Служебные глаголы не имеют самостоятельного значения и употребляются для образования сложных форм глагола или составного сказуемого. Они являются спрягаемым элементом сказуемого и в его формах выражается лицо, число и время. К ним относятся:

1. Глаголы-связки to be быть, to become становиться, to remain оставаться, to grow становиться, to get, to turn становиться, to look выглядеть, to keep сохраняться.

Every man is the maker of his own fortune. Каждый человек-творец своей судьбы.

2. Вспомогательные глаголы to be, to do, to have, to let, shall, will (should, would):

The kitchen was supplied with every convenience, and there was even a bath-room, a luxury the Gerhardts had never enjoyed before. На кухне имелись все удобства; была даже ванная комната- роскошь, какой Герхардты никогда до сих пор не обладали.

3. Модальные глаголы can, may, must, ought, need: He that would eat the fruit must climb the tree. Кто любит фрукты, должен влезть на дерево (чтобы сорвать). (Любишь кататься-люби и саночки возить.)

Все формы глагола в английском языке делятся на личные и неличные.

Личные формы глагола выражают время, лицо, число, наклонение. Они выполняют в предложении функцию сказуемого. К личным формам относятся все формы времен действительного и страдательного залога (изъявительного и сослагательного наклонения):

As you leave the Kremlin by Spassky Gate you come out on the Red Square. Если вы выходите из Кремля мимо Спасских Ворот, вы оказываетесь на Красной площади.

Неличные формы глагола не различаются по лицам и числам. Они не могут самостоятельно выполнять в предложении функцию сказуемого, но могут входить в его состав. К неличным формам относятся: инфинитив, причастие и герундий. Every step towards eliminating nuclear weapons is in the interests of every nation. Любой шаг в направлении уничтожения ядерного оружия служит интересам каждого государства.

Личные формы глагола в английском языке имеют три наклонения: изъявительное (the Indicative Mood), повелительное (the Imperative Mood) и сослагательное (the Subjunctive Mood).

Глаголы в изъявительном наклонении выражают реальное действие, передают факты: His son goes to school. Его сын учится в школе.

She has written an interesting article. Она написала интересную статью.

A new building of the theatre was built in this street. На этой улице построили новое здание театра.

Глаголы в повелительном наклонении выражают приказание, просьбу, совет, запрещение, команду:

"Don't buy them", warned our cautious driver. "Не покупайте их", - предупредил наш осторожный шофер.

Undertake not what you cannot perform but be careful to keep your promise. Не беритесь за то, что не сможете выполнить, но старайтесь сдержать обещание.

Глаголы в сослагательном наклонении выражают действие не реальное, а желательное или предполагаемое: If there were no bad people, there would be no good lawyers. Если бы не было плохих людей, не было бы хороших адвокатов.

Как личные, так и неличные формы глагола имеют **два залога**: действительный (the Active Voice) и страдательный (the Passive Voice).

Глаголы в действительном залоге выражают действие, которое производится подлежащим: I inform you that I have carried out the mission. Сообщаю, что я выполнил задание.

Глаголы в страдательном залоге выражают действие, которое испытывает на себе подлежащее: I was informed that the mission had been carried out. Мне сообщили, что задание было выполнено.

Формы глагола могут выражать отношение между действием и временем. В русском языке бывают глаголы **совершенного и несовершенного вида**. Глаголы **совершенного вида** обозначают действие, которое закончено, и есть его результат:

Он прочитал эту статью с интересом.

Глаголы несовершенного вида обозначают действие, указывая на его повторяемость, длительность, незаконченность: Вчера он читал эту статью с интересом. (Но он мог и не прочитать ее).

Вид глагола в русском языке выражается либо изменением его формы, либо с помощью суффиксов и приставок. Видовые значения глагола в английском языке выражаются сочетанием вспомогательного глагола с причастием настоящего или прошедшего времени смыслового глагола.

В английском языке четыре видо-временных группы глагола: неопределенные времена (Indefinite Tenses), продолженные времена (Continuous Tenses), совершенные времена (Perfect Tenses), и совершенные продолженные времена (Perfect Continuous Tenses). В каждой временной группе три времени: настоящее (Present), прошедшее (Past), будущее (Future).

Глагол "to be"

A: Are you from England?

B: No, we aren't. We're from China.

He's Tom and she's Helen. They are friends.

Утверждение		Отрицание		Вопрос
Полная форма	Краткая форма	Полная форма	Краткая форма	Am I?
I am	I'm	I am not	I'm not	Are you?
You are	You're	You are not	You aren't	Is he?
He is	He's	He is not	He isn't	Is she?
She is	She's	She is not	She isn't	Is it?
It is	It's	It is not	It isn't	Are we?
We are	We're	We are not	We aren't	Are you?
You are	You're	You are not	You aren't	Are they?
They are	They're	They are not	They aren't	

Краткими ответами называются ответы на вопросы, начинающиеся с глагольной формы is /are; в кратком ответе содержание вопроса не повторяется. Употребляется только Yes или No, далее личное местоимение в именительном падеже и глагольная форма is (isn't) / are (aren't). Например: Are you British? No, I'm not.

Yes, I am /we are. No, I'm not/we aren't.

Yes, he/she/it is. No, he/she/it isn't.

Yes, they are. No, they aren't.

WAS/WERE

Bob is eighty. He's old and weak.

Mary, his wife is seventy-nine. She's old too.

Fifty years ago they were young. Bob was strong. He wasn't weak. Mary was beautiful. She wasn't old.

В прошедшем простом времени (past simple) глагол "to be" с личными местоимениями в именительном падеже имеет следующие формы: was для I, he, she, it и –were для –we, you, they.

В вопросах was/were ставятся перед личным местоимением в именительном падеже (I, you, he и т.д.) или существительным. Например: She was ill yesterday. -> Was she ill yesterday? Отрицания образуются путем постановки not после was/were. Например: She was not ill yesterday. She wasn't ill yesterday.

Утверждение	Отрицание		Вопрос
I was	Полная форма	Краткая форма	Was I?
You were	I was not	I wasn't	Were you?
He was	You were not	You weren't	Was he?
	He was not	He wasn't	

She was	She was not	She wasn't	Was she?
It was	It was not	It wasn't	Was it?
We were	We were not	We weren't	Were we?
You were	You were not	You weren't	Were you?
They were	They were not	They weren't	Were they?

ОБОРОТ THERE IS/THERE ARE

There is a sofa in the room. There are two pictures on the wall. There isn't a TV in the room. What else is there in the room?

Мы употребляем конструкцию there is/there are, чтобы сказать, что кто-то или что-то существует или находится в определенном месте. Краткая форма there is – there's. There are не имеет краткой формы. Например: There is (There's) a sofa in the room. There are four children in the garden.

Вопросительная форма: Is there? Are there? Например: Is there a restaurant in the town? Are there any apples in the basket?

Отрицательная форма: There isn't .../There aren't ... Например: There is not / isn't a man in the room. There are not/aren't any cars in the street.

Краткие ответы строятся с помощью Yes, there is/are или No, there isn't / aren't. Содержание вопроса не повторяется.

Yes, there is. No, there isn't.

Yes, there are. No, there aren't.

Мы употребляем there is / there are, чтобы сказать, что что-то существует или находится в определенном месте, it is / they are - когда уже упоминали об этом. Например: There is a house in the picture.

It is a big house. (Но не: It's a house in the picture.)

There are three books on the desk.

They are history books. (Но не: They are three books on the desk.)

Конструкция There was/There were

This is a modern town today.

There are a lot of tall buildings and shops. There are cars and there isn't much peace and quiet.

This is the same town fifty years ago.

There weren't any tall buildings. There were some old houses. There weren't many cars and there wasn't much noise.

Конструкция There was/There were - это There is / There are в форме past simple. There was употребляется с существительными в единственном числе. Например: There was a post office in the street thirty years ago. There were употребляется с существительными во множественном числе. Например: There were a few houses in the street thirty years ago.

В вопросах was/were ставятся перед there. Например: Was there a post office in the street thirty years ago? Were there any houses in the street thirty years ago?

Отрицания строятся путем постановки not после was / were. Например: There was not / wasn't a post office in the street thirty years ago. There were not / weren't any houses in the street thirty years ago.

Утверждение	Отрицание		Вопрос
There was There were	Полная форма There was not There were not	Краткая форма There wasn't There weren't	Was there? Were there?

Краткие ответы строятся с помощью Yes или No и there was/there were. Содержание вопроса не повторяется.

Was there a book on the desk? Yes, there was. No, there wasn't.

Were there any people in the shop? Yes, there were. No, there weren't.

Глагол Have got

A bird has got a beak, a tail and wings.

Has she got long hair? No, she hasn't. She's got short hair.

What have they got? They've got roller blades. They haven't got skateboards.

She has got a headache.

Have (got) используется:

а) чтобы показать, что что-то принадлежит кому-то. Например: He's got a ball.

б) при описании людей, животных или предметов. Например: She's got blue eyes.

в) в следующих высказываниях: I've got a headache. I've got a temperature. I've got a cough, I've got a toothache, I've got a cold, I've got a problem.

Утверждение		Отрицание		Вопрос
Полная форма	Краткая форма	Полная форма	Краткая форма	Have I (got)?
I have (got)	I've (got)	I have not (got)	I haven't (got)	Have you (got)?
You have (got)	You've (got)	You have not (got)	You haven't (got)	Has he (got)?
He has (got)	He's (got)	He has not (got)	He hasn't (got)	Has she (got)?
She has (got)	She's (got)	She has not (got)	She hasn't (got)	Has it (got)?
It has (got)	It's (got)	It has not (got)	It hasn't (got)	Have we (got)?
We have (got)	We've (got)	We have not (got)	We haven't (got)	Have you (got)?
You have (got)	You've (got)	You have not (got)	You haven't (got)	Have they (got)?
They have (got)	They've (got)	They have not (got)	They haven't (got)	

Had

Grandpa, did you have a TV when you were five?

No, I didn't. People didn't have TV's then. They had radios.

Have (had) в past simple имеет форму Had для всех лиц.

Вопросы строятся с помощью вспомогательного глагола did, личного местоимения в именительном падеже и глагола - have. Например: Did you have many toys when you were a child?

Отрицания строятся с помощью did not и have. Например: I did not / didn't have many toys when I was a child.

Утверждение	Отрицание		Вопрос
I had	Полная форма I did not have	Краткая форма I didn't have	Did I have?
You had	You did not have	You didn't have	Did you have?
He had	He did not have	He didn't have	Did he have?
She had	She did not have	She didn't have	Did she have?
It had	It did not have	It didn't have	Did it have?
We had	We did not have	We didn't have	Did we have?
You had	You did not have	You didn't have	Did you have?
They had	They did not have	They didn't have	Did they have?

Имя прилагательное. The Adjective

Категории	Прилагательное в русском языке	Прилагательное в английском языке
Число	изменяется	не изменяется
Род	изменяется	не изменяется
Падеж	изменяется	не изменяется

Образование имен прилагательных

Имена прилагательные бывают: простые и производные К простым именам прилагательным относятся прилагательные, не имеющие в своем составе
--

ни приставок, ни суффиксов: **small** - *маленький*, **long** - *длинный*, **white** - *белый*.
 К производным именам прилагательным относятся прилагательные, имеющие в своем составе **суффиксы** или **приставки**, или одновременно и те, и другие.

Суффиксальное образование имен прилагательных

Суффикс	Пример	Перевод
- ful	useful doubtful	полезный сомневающийся
- less	helpless useless	беспомощный бесполезный
- ous	famous dangerous	известный опасный
- al	formal central	формальный центральный
- able	eatable capable	съедобный способный

Приставочный способ образования имен прилагательных

Приставка	Пример	Перевод
un -	uncooked unimaginable	невареный невообразимый
in -	incapable inhuman	неспособный негуманный
il -	illegal illiberal	нелегальный необразованный
im -	impossible impractical	невозможный непрактичный
dis -	dishonest disagreeable	бесчестный неприятный
ir -	irregular irresponsible	неправильный безответственный

Некоторые имена прилагательные являются составными и образуются из двух слов, составляющих одно понятие: **light-haired** – светловолосый, **snow-white** – белоснежный.

Прилагательные, оканчивающиеся на – ed и на - ing

- ed	- ing
Описывают чувства и состояния	Описывают предметы, вещи, занятия, вызывающие эти чувства
interested – интересующийся, заинтересованный	interesting - интересный
bored - скучающий	boring - скучный
surprised - удивленный	surprising - удивительный

Степени сравнения прилагательных

Английские прилагательные не изменяются ни по числам, ни по родам, но у них есть **формы степеней сравнения**.

Имя прилагательное в английском языке имеет **три формы** степеней сравнения:

- **положительная** степень сравнения (**Positive Degree**);
- **сравнительная** степень сравнения (**Comparative Degree**);
- **превосходная** степень сравнения (**Superlative Degree**).

Основная форма прилагательного - положительная степень. Форма сравнительной и

превосходной степеней обычно образуется от формы положительной степени одним из следующих способов:

1. -er. -est

Односложные прилагательные образуют **сравнительную степень** путем прибавления к **форме прилагательного в положительной степени** суффикса - **er**. Примерно, тоже самое мы делаем и в русском языке - добавляем “е” (большой - больше, холодный - холоднее).

Превосходная степень образуется путем прибавления суффикса - **est**. Артикль **the** **обязателен!!!**

Положительная степень	Сравнительная степень	Превосходная степень
cold - холодный	colder - холоднее	the coldest - самый холодный
big - большой	bigger - больше	the biggest - самый большой
kind - добрый	kinder - добрее	the kindest - самый добрый

По этому же способу образуются степени сравнения двусложных прилагательных оканчивающихся на **-y, -er, -ow, -ble**:

Положительная степень	Сравнительная степень	Превосходная степень
clever — умный	cleverer - умнее	the cleverest - самый умный
easy - простой	easier - проще	the easiest - самый простой
able - способный	abler - способнее	the ablest - самый способный
busy - занятой	busier - более занятой	the busiest - самый занятой

При образовании степеней сравнения посредством суффиксов – **er** и – **est** соблюдаются следующие **правила орфографии**:

Если прилагательное заканчивается на немое “e”, то при прибавлении – **er** и – **est** немое “e” опускается:

large – **larger** - **the largest** / большой – больше – самый большой
brave – **braver** – **the bravest** / смелый – смелее – самый смелый

Если прилагательное заканчивается на согласную с предшествующим кратким гласным звуком, то в сравнительной и превосходной степени конечная согласная буква удваивается:

big – **bigger** – **biggest** / большой – больше – самый большой
hot – **hotter** – **hottest** / горячий – горячее – самый горячий
thin – **thinner** – **thinnest** / тонкий – тоньше – самый тонкий

Если прилагательное заканчивается на “y” с предшествующей согласной, то в сравнительной и превосходной степени “y” переходит в “i”:

busy – **busier** – **busiest** / занятой – более занятой – самый занятой
easy – **easier** – **easiest** / простой – проще – самый простой

2. more, the most

Большинство двусложных прилагательных и прилагательных, состоящих из трех и более слогов, образуют сравнительную степень при помощи слова **more**, а превосходную – при помощи слова **most**.

Эти слова ставятся перед именами прилагательными в положительной степени:

Положительная степень	Сравнительная степень	Превосходная степень
beautiful - красивый	more beautiful - красивее	the most beautiful - самый красивый
interesting – интересный	more interesting - интереснее	the most interesting - самый интересный
important - важный	more important - важнее	the most important - самый важный

Особые формы

Положительная степень	Сравнительная степень	Превосходная степень
-----------------------	-----------------------	----------------------

good - хороший bad - плохой little - маленький much/many - много far - далекий/далеко old - старый	better - лучше worse - хуже less - меньше more - больше farther/further - дальше older/elder - старше	the best - самый лучший the worst - самый плохой the least - самый маленький, меньше всего the most - больше всего the farthest/furthest - самый дальний the oldest/eldest - самый старый
---	--	--

3. less, the least

Для выражения **меньшей** или **самой низкой** степени качества предмета по сравнению с другими предметами употребляются соответствующие слова **less** – менее и **the least** – наименее, которые ставятся перед прилагательными в форме положительной степени.

Положительная степень	Сравнительная степень	Превосходная степень
beautiful – красивый interesting - интересный important - важный	less beautiful - менее красивый less interesting – менее интересный less important - менее важный	the least beautiful – самый некрасивый the least interesting – самый неинтересный the least important – самый неважный

Другие средства сравнения двух предметов или лиц

Конструкция	Комментарий	Примеры
As...as (такой же, так же)	Для сравнения двух объектов одинакового качества	He is as strong as a lion. Он такой же сильный, как лев. She is as clever as an owl. Она такая же умная, как сова.
Not so...as (не такой, как)	в отрицательных предложениях	He is not so strong as a lion. Он не такой сильный, как лев. She is not so clever as an owl. Она не такая умная, как сова.
The...the (с двумя сравнительными степенями)	показывает зависимость одного действия от другого	The more we are together the happier we are. Чем больше времени мы проводим вместе, тем счастливее мы становимся. The more I learn this rule the less I understand it. Чем больше я учу это правило, тем меньше я его понимаю.

Особые замечания об употреблении сравнительных и превосходных степеней имен прилагательных:

- Сравнительная степень может быть усилена употреблением перед ней слов со значением «гораздо, значительно»:

His new book is **much more** interesting than previous one. *Его новая книга гораздо более интересная, чем предыдущая.*

This table is **more** comfortable than **that one**. *Этот стол более удобный чем тот.*

- После союзов **than** и **as** используются либо личное местоимение в именительном падеже с глаголом, либо личное местоимение в объектном падеже:

I can run **as fast as** him (**as he can**). *Я могу бегать так же быстро, как он.*

Числительное. The numeral

Перед сотнями, тысячами, миллионами обязательно называть их количество, даже если всего одна сотня или одна тысяча:

126 – one hundred twenty six

1139 – one thousand one hundred and thirty nine

В составе числительных – сотни, тысячи и миллионы не имеют окончания множественного числа: **two hundred – 200, three thousand – 3000, и т.д.**

НО: окончание множественного числа добавляется hundred, thousand, million, когда они выражают неопределенное количество сотен, тысяч, миллионов. В этом случае после них употребляется существительное с предлогом “of”:

hundreds of children – сотни детей

thousands of birds - тысячи птиц

millions of insects – миллионы насекомых

Начиная с 21, числительные образуются так же как в русском языке:

20+1=21 (twenty + one = **twenty one**)

60+7=67 (sixty + seven = **sixty seven**) и т.д.

Как читать даты

1043	ten forty-three
1956	nineteen fifty-six
1601	sixteen o one
2003	two thousand three
В 2003 году	in two thousand three
1 сентября	the first of September
23 февраля	the twenty-third of February

ДРОБНЫЕ ЧИСЛИТЕЛЬНЫЕ (FRACTIONAL NUMERALS)

В простых дробях (Common Fractions) числитель выражается количественным числительным, а знаменатель порядковым:

1/7- one seventh одна седьмая

При чтении простых дробей, если числитель их больше единицы, к знаменателю прибавляется окончание множественного числа -s:

2/4 - two fourths - две четвертых

2/3 -two thirds - две третьих

3 1/5 - three and one fifth - три целых и одна пятая

1/2 - one second, a second, one half, a half - одна вторая, половина

1/4 -one fourth, a fourth, one quarter, a quarter - одна четвертая, четверть

В десятичных дробях (Decimal Fractions) целое число отделяется точкой, и каждая цифра читается отдельно. Ноль читается nought [no:t] (в США - zero ['zierou]).

4.25 four point twenty-five; four point two five

0.43 nought point forty-three; nought point four three

Существительные, следующие за дробью, имеют форму единственного числа, и перед ними при чтении ставится предлог -of:

2/3 metre- two thirds of a metre

две третьих метра

0.05 ton - nought point nought five of a ton

ноль целых пять сотых тонны

Существительные, следующие за смешанным числом, имеют форму множественного числа и читаются без предлога of:

35 1/9 tons -thirty-five and one ninth tons

14.65 metres -one four (или fourteen) point six five (или sixty-five) metres

В обозначениях номеров телефонов каждая цифра читается отдельно, нуль здесь читается [ou]:
224-58-06 ['tu:'tu:'fo:'faiv'eit'ou'siks]

Образование видовременных форм глагола в активном залоге

Present Simple употребляется для выражения:

1. постоянных состояний,
2. повторяющихся и повседневных действий (часто со следующими наречиями: always, never, usually и т.д.). Mr Gibson is a businessman. He lives in New York, (постоянное состояние) He usually starts work at 9 am. (повседневное действие) He often stays at the office until late in the evening, (повседневное действие)
3. непреложных истин и законов природы, The moon moves round the earth.
4. действий, происходящих по программе или по расписанию (движение поездов, автобусов и т.д.). The bus leaves in ten minutes.

Маркерами present simple являются: usually, always и т.п., every day / week / month / year и т.д., on Mondays / Tuesdays и т.д., in the morning / afternoon / evening, at night / the weekend и т.д.

Present Continuous употребляется для выражения:

1. действий, происходящих в момент речи He is reading a book right now.
2. временных действий, происходящих в настоящий период времени, но не обязательно в момент речи She is practising for a concert these days. (В данный момент она не играет. Она отдыхает.)
3. действий, происходящих слишком часто и по поводу которых мы хотим высказать раздражение или критику (обычно со словом "always") "You're always interrupting me!"(раздражение)
4. действия, заранее запланированных на будущее. He is flying to Milan in an hour. (Это запланировано.)

Маркерами present continuous являются: now, at the moment, these days, at present, always, tonight, still и т.д.

Во временах группы **Continuous** обычно **не употребляются** глаголы:

1. выражающие восприятия, ощущения (see, hear, feel, taste, smell), Например: This cake tastes delicious. (Но не: This cake is tasting delicious)
2. выражающие мыслительную деятельность [know, think, remember, forget, recognize(ze), believe, understand, notice, realise(ze), seem, sound и др.],
Например: I don't know his name.

3. выражающие эмоции, желания (love, prefer, like, hate, dislike, want и др.), Например: Shirley loves jazz music.

4. include, matter, need, belong, cost, mean, own, appear, have (когда выражает принадлежность) и т.д. Например: That jacket costs a lot of money. (Но не: That jacket is costing a lot of money.)

Present perfect употребляется для выражения:

1. действий, которые произошли в прошлом в неопределенное время. Конкретное время действия не важно, важен результат, Kim has bought a new mobile phone. (Когда она его купила? Мы это не уточняем, поскольку это не важно. Важно, что у нее есть новый мобильный телефон.)
2. действий, которые начались в прошлом и все еще продолжаются в настоящем, We have been a car salesman since /990. (Он стал продавцом автомобилей в 1990 году и до сих пор им является.)
3. действий, которые завершились совсем недавно и их результаты все еще ощущаются в настоящем. They have done their shopping. (Мы видим, что они только что сделали покупки, поскольку они выходят из супермаркета с полной тележкой.)

4. Present perfect simple употребляется также со словами "today", "this morning / afternoon" и т.д., когда обозначенное ими время в момент речи еще не истекло. He has made ten photos this morning. (Сейчас утро. Указанное время не истекло.)

К маркерам present perfect относятся: for, since, already, just, always, recently, ever, how long, yet, lately, never, so far, today, this morning/ afternoon / week / month / year и т.д.

Present perfect continuous употребляется для выражения:

1. действий, которые начались в прошлом и продолжаются в настоящее время He has been painting the house for three days. (Он начал красить дом три дня назад и красит его до сих пор.)

2. действий, которые завершились недавно и их результаты заметны (очевидны) сейчас. They're tired. They have been painting the garage door all morning. (Они только что закончили красить. Результат их действий очевиден. Краска на дверях еще не высохла, люди выглядят усталыми.)

Примечание.

1. С глаголами, не имеющими форм группы Continuous, вместо present perfect continuous употребляется present perfect simple. Например: I've known Sharon since we were at school together. (А не: I've been knowing Sharon since we were at school together.)

2. С глаголами live, feel и work можно употреблять как present perfect continuous, так и present perfect simple, при этом смысл предложения почти не изменяется.

Например: He has been living/has lived here since 1994.

К маркерам present perfect continuous относятся: for. since. all morning/afternoon/week/day и т.д., how long (в вопросах).

Past simple употребляется для выражения:

1. действий, произошедших в прошлом в определенное указанное время, то есть нам известно, когда эти действия произошли, They graduated four years ago. (Когда они закончили университет? Четыре года назад. Мы знаем время.)

2. повторяющихся в прошлом действий, которые более не происходят. В этом случае могут использоваться наречия частоты (always, often, usually и т.д.), He often played football with his dad when he was five. (Но теперь он уже не играет в футбол со своим отцом.) Then they ate with their friends.

3. действий, следовавших непосредственно одно за другим в прошлом. They cooked the meal first.

4. Past simple употребляется также, когда речь идет о людях, которых уже нет в живых. Princess Diana visited a lot of schools.

Маркерами past simple являются: yesterday, last night / week / month / year I Monday и т.д., two days I weeks I months I years ago, then, when, in 1992 и т.д.

People used to dress differently in the past. Women used to wear long dresses. Did they use to carry parasols with them? Yes, they did. They didn't use to go out alone at night.

• **Used to** (+ основная форма глагола) употребляется для выражения привычных, повторявшихся в прошлом действий, которые сейчас уже не происходят. Эта конструкция не изменяется по лицам и числам. Например: Peter used to eat a lot of sweets. (= Peter doesn't eat many sweets any more.) Вопросы и отрицания строятся с помощью did / did not (didn't), подлежащего и глагола "use" без -d.

Например: Did Peter use to eat many sweets? Mary didn't use to stay out late.

Вместо "used to" можно употреблять past simple, при этом смысл высказывания не изменяется. Например: She used to live in the countryside. = She lived in the countryside.

Отрицательные и вопросительные формы употребляются редко.

Past continuous употребляется для выражения:

1. временного действия, продолжавшегося в прошлом в момент, о котором мы говорим. Мы не знаем, когда началось и когда закончилось это действие, At three o'clock yesterday

afternoon Mike and his son were washing the dog. (Мы не знаем, когда они начали и когда закончили мыть собаку.)

2. временного действия, продолжавшегося в прошлом (longer action) в момент, когда произошло другое действие (shorter action). Для выражения второго действия (shorter action) мы употребляем past simple, He was reading a newspaper when his wife came, (was reading = longer action: came = shorter action)

3. двух и более временных действий, одновременно продолжавшихся в прошлом. The people were watching while the cowboy was riding the bull.

4. Past continuous употребляется также для описания обстановки, на фоне которой происходили события рассказа (повествования). The sun was shining and the birds were singing. Tom was driving his old truck through the forest.

Маркерами past continuous являются: while, when, as, all day / night / morning и т.д. when/while/as + past continuous (longer action) when + past simple (shorter action)

Past perfect употребляется:

1. для того, чтобы показать, что одно действие произошло раньше другого в прошлом. При этом то действие, которое произошло раньше, выражается past perfect simple, а случившееся позже - past simple,

They had done their homework before they went out to play yesterday afternoon. (=They did their homework first and then they went out to play.)

2. для выражения действий, которые произошли до указанного момента в прошлом, She had watered all the flowers by five o'clock in the afternoon. (=She had finished watering the flowers before five o'clock.)

3. как эквивалент present perfect simple в прошлом. То есть, past perfect simple употребляется для выражения действия, которое началось и закончилось в прошлом, а present perfect simple - для действия, которое началось в прошлом и продолжается (или только что закончилось) в настоящем. Например: Jill wasn't at home. She had gone out. (Тогда ее не было дома.) ЛИ isn't at home. She has gone out. (Сейчас ее нет дома.)

К маркерам past perfect simple относятся: before, after, already, just, till/until, when, by, by the time и т.д.

Future simple употребляется:

1. для обозначения будущих действий, которые, возможно, произойдут, а возможно, и нет, We'll visit Disney World one day.

2. для предсказаний будущих событий (predictions), Life will be better fifty years from now.

3. для выражения угроз или предупреждений (threats / warnings), Stop or I'll shoot.

4. для выражения обещаний (promises) и решений, принятых в момент речи (on-the-spot decisions), I'll help you with your homework.

5. с глаголами hope, think, believe, expect и т.п., с выражениями I'm sure, I'm afraid и т.п., а также с наречиями probably, perhaps и т.п. / think he will support me. He will probably go to work.

К маркерам future simple относятся: tomorrow, the day after tomorrow, next week I month / year, tonight, soon, in a week / month year и т.д.

ПРИМЕЧАНИЕ

Future simple не употребляется после слов while, before, until, as soon as, after, if и when в придаточных предложениях условия и времени. В таких случаях используется present simple. Например: I'll make a phone call while I wait for you. (А не:... while I will wait for you.) Please phone me when you finish work.

В дополнительных придаточных предложениях после "when" и "if" возможно употребление future simple. Например: I don't know when I if Helen will be back.

He is going to throw the ball.

Be going to употребляется для:

1. выражения заранее принятых планов и намерений на будущее, Например: Bob is going to drive to Manchester tomorrow morning.

2. предсказаний, когда уже есть доказательства того, что они сбудутся в близком будущем. Например: Look at that tree. It is going to fall down.

We use the **future continuous**:

a) for an action which will be in progress at a stated for an action which will be future time.

This time next week, we'll be cruising round the islands.

b) for an action which will definitely happen in the future as the result of a routine or arrangement. *Don't call Julie. I'll be seeing her later, so I'll pass the message on.*

c) when we ask politely about someone's plans for the near future (what we want to know is if our wishes fit in with their plans.) *Will you be using the photocopier for long?*

No. Why?

I need to make some photocopies.

We use the **future perfect**:

1. For an action which will be finished before a stated future time. *She will have delivered all the newspapers by 8 o'clock.*

2. The future perfect is used with the following time expressions: before, by, by then, by the time, until/till.

We use the **future perfect continuous**:

1. to emphasize the duration of an action up to a certain time in the future. *By the end of next month, she will have been teaching for twenty years.*

The future perfect continuous is used with: by... for.

Практическая работа также направлена на проверку сформированности грамматического навыка в рамках тем: модальные глаголы и их эквиваленты, образование видовременных форм глагола в пассивном залоге, основные сведения о согласовании времён, прямая и косвенная речь, неличные формы глагола: инфинитив, причастия, герундий, основные сведения о сослагательном наклонении.

Распределение выше указанных тем в учебнике:

- Агабекян И. П. Английский язык для бакалавров: учебное пособие для студентов вузов / И. П. Агабекян. - Ростов-на-Дону: Феникс, 2017. - 384 с.: ил. - (Высшее образование) (200 экз. в библиотеке УГГУ) и учебнике:

- Журавлева Р.И. Английский язык: учебник: для студентов горно-геологических специальностей вузов / Р. И. Журавлева. - Ростов-на-Дону: Феникс, 2013. - 508 с. - (Высшее образование). - Библиогр.: с. 502 (192 экз. в библиотеке УГГУ) представлено в таблице:

Название темы	Страницы учебников	
	<i>Агабекян И. П.</i>	<i>Журавлева Р.И.</i>
Модальные глаголы и их эквиваленты	295	47
Образование видовременных форм глагола в пассивном залоге	236	71, 115
Основные сведения о согласовании времён	323-328	269
Прямая и косвенная речь	324	268
Неличные формы глагола: инфинитив, причастия, герундий	311-322	132, 162, 173, 192, 193
Основные сведения о сослагательном наклонении	329	224

Модальные глаголы

Глаголы	Значение	Примеры
CAN	физическая или умственная возможность/умение	I can swim very well. – Я очень хорошо умею плавать.
	возможность	You can go now. — Ты можешь идти сейчас. You cannot play

		football in the street. – На улице нельзя играть в футбол.
	вероятность	They can arrive any time. – Они могут приехать в любой момент.
	удивление	Can he have said that? – Неужели он это сказал?
	сомнение, недоверчивость	She can't be waiting for us now. – Не может быть, чтобы она сейчас нас ждала.
	разрешение	Can we go home? — Нам можно пойти домой?
	вежливая просьба	Could you <u>tell me</u> what time it is now? – Не могли бы вы подсказать, который сейчас час?
MAY	разрешение	May I borrow your book? – Я могу одолжить у тебя книгу?
	предположение	She may not come. – Она, возможно, не придет.
	возможность	In the museum you may see many interesting things. – В музее вы можете увидеть много интересных вещей.
	упрек – только MIGHT (+ perfect infinitive)	You might have told me that. – Ты мог бы мне это сказать.
MUST	обязательство, необходимость	He must work. He must earn money. – Он должен работать. Он должен зарабатывать деньги.
	вероятность (сильная степень)	He must be sick. — Он, должно быть, заболел.
	запрет	Tourists must not feed animals in the zoo. — Туристы не должны кормить животных в зоопарке.
SHOULD OUGHT TO	моральное долженствование	You ought to be polite. – Вы должны быть любезными.
	совет	You should see a doctor. – Вам следует сходить к врачу.
	упрек, запрет	You should have taken the umbrella. – Тебе следовало взять с собой <u>зонт</u> .
SHALL	указ, обязанность	These rules shall apply in all circumstances. – Эти правила будут действовать при любых обстоятельствах.
	угроза	You shall suffer. — Ты будешь страдать.
	просьба об указании	Shall I open the window? – Мне открыть окно?
WILL	готовность, нежелание/отказ	The door won't open. — Дверь не открывается.
	вежливая просьба	Will you go with me? – Ты сможешь пойти со мной?
WOULD	готовность, нежелание/отказ	He would not answer this question. – Он не будет отвечать на этот вопрос.
	вежливая просьба	Would you please come with me? — Не могли бы вы пройти со мной.
	повторяющееся/привычное действие	We would talk for hours. – Мы беседовали часами.
NEED	необходимость	Do you need to work so hard? – Тебе надо столько работать?
NEEDN'T	отсутствие необходимости	She needn't go there. — Ей не нужно туда идти.
DARE	Посметь	How dare you say that? – Как ты смеешь такое говорить?

Модальные единицы эквивалентного типа

to be able (to) = can	Возможность соверш-я конкрет-го дей-ия в опред. момент	She was able to change the situation then. (Она тогда была в состоянии (могла) изменить ситуацию).
to be allowed (to) = may	Возмож-ть совер-ия дей-ия в наст.-м, прош-ом или буд-ем + оттенок разрешения	My sister is allowed to play outdoors. (Моей сестре разрешается играть на улице).
to have (to)= ought, must, should	Необходимость совер-я дей-я в наст.-м, прош-ом или буд-ем при опред-х об-вах	They will have to set up in business soon. (Им вскоре придется открыть свое дело).
to be (to)= ought, must, should	Необходимость совер-я дей-я в наст.-м, прош-ом при наличии опред. планов, распис-ий и т.д.	We are to send Nick about his business. (Мы должны (= планируем) выпроводить Ника)

Страдательный залог (Passive Voice)

образуется при помощи вспомогательного глагола to be в соответствующем времени, лице и числе и причастия прошедшего времени смысл. глагола – Participle II (III –я форма или ed-форма).

В страдательном залоге не употребляются:

1) Непереходные глаголы, т.к. при них нет объекта, который испытывал бы воздействие, то есть нет прямых дополнений которые могли бы стать подлежащими при глаголе в форме Passive.

Переходными в англ. языке называются глаголы, после которых в действительном залоге следует прямое дополнение; в русском языке это дополнение, отвечающее на вопросы винительного падежа – кого? что?: to build строить, to see видеть, to take брать, to open открывать и т.п.

Непереходными глаголами называются такие глаголы, которые не требуют после себя прямого дополнения: to live жить, to come приходиться, to fly летать, to cry плакать и др.

2) Глаголы-связки: be – быть, become – становиться/стать.

3) Модальные глаголы.

4) Некоторые переходные глаголы не могут использоваться в страдательном залоге. В большинстве случаев это глаголы состояния, такие как:

to fit годиться, быть впору to have иметь to lack не хватать, недоставать to like нравиться
to resemble напоминать, быть похожим to suit годиться, подходить и др.

При изменении глагола из действительного в страдательный залог меняется вся конструкция предложения:

- дополнение предложения в Active становится подлежащим предложения в Passive;
- подлежащее предложения в Active становится предложным дополнением, которое вводится предлогом by или вовсе опускается;
- сказуемое в форме Active становится сказуемым в форме Passive.

Особенности употребления форм Passive:

1. Форма Future Continuous не употребляется в Passive, вместо нее употребляется Future Indefinite:

At ten o'clock this morning Nick will be writing the letter. – At ten o'clock this morning the letter will be written by Nick.

2. В Passive нет форм Perfect Continuous, поэтому в тех случаях, когда нужно передать в Passive действие, начавшееся до какого-то момента и продолжающееся вплоть до этого момента, употребляются формы Perfect:

He has been writing the story for three months. The story has been written by him for three months.

3. Для краткости, во избежание сложных форм, формы Indefinite (Present, Past, Future) часто употребляются вместо форм Perfect и Continuous, как в повседневной речи так и в художественной литературе. Формы Perfect и Continuous чаще употребляются в научной литературе и технических инструкциях.

This letter has been written by Bill. (Present Perfect)

This letter is written by Bill. (Present Indefinite – более употребительно)

Apples are being sold in this shop. (Present Continuous)

Apples are sold in this shop. (Present Indefinite – более употребительно)

4. Если несколько однотипных действий относятся к одному подлежащему, то вспомогательные глаголы обычно употребляются только перед первым действием, например: The new course will be sold in shops and ordered by post.

Прямой пассив (The Direct Passive)

Это конструкция, в которой подлежащее предложения в Passive соответствует прямому дополнению предложения в Active. Прямой пассив образуется от большинства переходных глаголов.

I gave him a book. Я дал ему книгу. A book was given to him. Ему дали книгу. (или Книга была дана ему)

The thief stole my watch yesterday. Вор украл мои часы вчера.
My watch was stolen yesterday. Мои часы были украдены вчера.

В английском языке имеется ряд переходных глаголов, которые соответствуют непереходным глаголам в русском языке. В английском они могут употребляться в прямом пассиве, а в русском – нет. Это: to answer отвечать кому-л.

to believe верить кому-л. to enter входить (в) to follow следовать (за) to help помогать кому-л.

to influence влиять (на) to join присоединяться to need нуждаться to watch наблюдать (за)

Так как соответствующие русские глаголы, являясь непереходными, не могут употребляться в страдательном залоге, то они переводятся на русский язык глаголами в действительном залоге:

Winter is followed by spring.

А при отсутствии дополнения с предлогом by переводятся неопределенно-личными предложениями: Your help is needed.

Косвенный пассив (The Indirect Passive)

Это конструкция, в которой подлежащее предложения в Passive соответствует косвенному дополнению предложения в Active. Она возможна только с глаголами, которые могут иметь и прямое и косвенное дополнения в действительном залоге. Прямое дополнение обычно означает предмет (что?), а косвенное – лицо (кому?).

С такими глаголами в действительном залоге можно образовать две конструкции:

а) глагол + косвенное дополнение + прямое дополнение;

б) глагол + прямое дополнение + предлог + косвенное дополнение:

а) They sent Ann an invitation.- Они послали Анне приглашение.

б) They sent an invitation to Ann. - Они послали приглашение Анне.

В страдательном залоге с ними также можно образовать две конструкции – прямой и косвенный пассив, в зависимости от того, какое дополнение становится подлежащим предложения в Passive. К этим глаголам относятся: to bring приносить

to buy покупать to give давать to invite приглашать to leave оставлять

to lend одалживать to offer предлагать to order приказывать to pay платить

to promise обещать to sell продавать to send посылать to show показывать

to teach учить to tell сказать и др.

Например: Tom gave Mary a book. Том дал Мэри книгу.

Mary was given a book. Мэри дали книгу. (косвенный пассив – более употребителен)

A book was given to Mary. Книгу дали Мэри. (прямой пассив – менее употребителен)

Выбор между прямым или косвенным пассивом зависит от смыслового акцента, вкладываемого в последние, наиболее значимые, слова фразы:

John was offered a good job. (косвенный пассив) Джону предложили хорошую работу.

The job was offered to John. (прямой пассив) Работу предложили Джону.

Глагол to ask спрашивать образует только одну пассивную конструкцию – ту, в которой подлежащим является дополнение, обозначающее лицо (косвенный пассив):

He was asked a lot of questions. Ему задали много вопросов.

Косвенный пассив невозможен с некоторыми глаголами, требующими косвенного дополнения (кому?) с предлогом to. Такое косвенное дополнение не может быть подлежащим в Passive, поэтому в страдательном залоге возможна только одна конструкция – прямой пассив, то есть вариант: Что? объяснили, предложили, повторили...Кому? Это глаголы: to address адресовать

to describe описывать to dictate диктовать to explain объяснять to mention упоминать

to propose предлагать to repeat повторять to suggest предлагать to write писать и др.

Например: The teacher explained the rule to the pupils. – Учитель объяснил правило ученикам.
The rule was explained to the pupils. – Правило объяснили ученикам. (Not: The pupils was explained...)

Употребление Страдательного залога

В английском языке, как и в русском, страдательный залог употр. для того чтобы:

1. Обойтись без упоминания исполнителя действия (70% случаев употребления Passive) в тех случаях когда:

а) Исполнитель неизвестен или его не хотят упоминать:

He was killed in the war. Он был убит на войне.

б) Исполнитель не важен, а интерес представляет лишь объект воздействия и сопутствующие обстоятельства:

The window was broken last night. Окно было разбито прошлой ночью.

в) Исполнитель действия не называется, поскольку он ясен из ситуации или контекста:

The boy was operated on the next day. Мальчика оперировали на следующий день.

г) Безличные пассивные конструкции постоянно используются в научной и учебной литературе, в различных руководствах: The contents of the container should be kept in a cool dry place. Содержимое упаковки следует хранить в сухом прохладном месте.

2. Для того, чтобы специально привлечь внимание к тому, кем или чем осуществлялось действие. В этом случае существительное (одушевленное или неодушевленное.) или местоимение (в объектном падеже) вводится предлогом by после сказуемого в Passive.

В английском языке, как и в русском, смысловой акцент приходится на последнюю часть фразы. He quickly dressed. Он быстро оделся.

Поэтому, если нужно подчеркнуть исполнителя действия, то о нем следует сказать в конце предложения. Из-за строгого порядка слов английского предложения это можно осуществить лишь прибегнув к страдательному залогоу. Сравните:

The flood broke the dam. (Active) Наводнение разрушило плотину. (Наводнение разрушило что? – плотину)

The dam was broken by the flood. (Passive) Плотина была разрушена наводнением. (Плотина разрушена чем? – наводнением)

Чаше всего используется, когда речь идет об авторстве:

The letter was written by my brother. Это письмо было написано моим братом.

И когда исполнитель действия является причиной последующего состояния:

The house was damaged by a storm. Дом был поврежден грозой.

Примечание: Если действие совершается с помощью какого-то предмета, то употребляется предлог with, например:

He was shot with a revolver. Он был убит из револьвера.

Перевод глаголов в форме Passive

В русском языке есть три способа выражения страдательного залога:

1. При помощи глагола "быть" и краткой формы страдательного причастия, причем в настоящем времени "быть" опускается:

I am invited to a party.

Я приглашён на вечеринку.

Иногда при переводе используется обратный порядок слов, когда русское предложение начинается со сказуемого: New technique has been developed. Была разработана новая методика.

2. Глагол в страдательном залоге переводится русским глаголом, оканчивающимся на – ся(-сь):

Bread is made from flour. Хлеб делается из муки.

Answers are given in the written form. Ответы даются в письменном виде.

3. Неопределенно-личным предложением (подлежащее в переводе отсутствует; сказуемое стоит в 3-м лице множественного числа действительного залога). Этот способ перевода возможен только при отсутствии дополнения с предлогом by (производитель действия не упомянут):

The book is much spoken about. Об этой книге много говорят.

I was told that you're ill. Мне сказали, что ты болен.

4. Если в предложении указан субъект действия, то его можно перевести личным предложением с глаголом в действительном залоге (дополнение с *by* при переводе становится подлежащим). Выбор того или иного способа перевода зависит от значения глагола и всего предложения в целом (от контекста):

They were invited by my friend. Их пригласил мой друг.(или Они были приглашены моим другом.)

Примечание 1: Иногда страдательный оборот можно перевести двумя или даже тремя способами, в зависимости от соответствующего русского глагола и контекста:

The experiments were made last year.

1) Опыты были проведены в прошлом году.

2) Опыты проводились в прошлом году.

3) Опыты проводили в прошлом году.

Примечание 2: При переводе нужно учитывать, что в английском языке, в отличие от русского, при изменении залога не происходит изменение падежа слова, стоящего перед глаголом (например в английском *she* и *she*, а переводим на русский - она и ей):

Примечание 3: Обороты, состоящие из местоимения *it* с глаголом в страдательном залоге переводятся неопределенно-личными оборотами:

It is said... Говорят...

It was said... Говорили...

It is known... Известно...

It was thought...Думали, полагали...

It is reported... Сообщают...

It was reported...Сообщали...и т.п.

В таких оборотах *it* играет роль формального подлежащего и не имеет самостоятельного значения: *It was expected that he would return soon.* Ожидали, что он скоро вернется.

Согласование времен (Sequence of Tenses)

Если в главном предложении сказуемое выражено глаголом в одной из форм прошедшего времени, то в придаточном предложении употребление времен ограничено. Правило, которому в этом случае подчиняется употребление времен в придаточном предложении, называется согласованием времен.

Правило 1: Если глагол главного предложения имеет форму настоящего или будущего времени, то глагол придаточного предложения будет иметь любую форму, которая требуется смыслом предложения. То есть никаких изменений не произойдет, согласование времен здесь в силу не вступает.

Правило 2: Если глагол главного предложения имеет форму прошедшего времени (обычно *Past Simple*), то глагол придаточного предложения должен быть в форме одного из прошедших времен. То есть в данном случае время придаточного предложения изменится. Все эти изменения отражены в нижеследующей таблице:

Переход из одного времени в другое	Примеры	
Present Simple » Past Simple	He can speak French – Он говорит по-французски.	Boris said that he could speak French – Борис сказал, что он говорит по-французски.
Present Continuous » Past Continuous	They are listening to him – Они слушают его	I thought they were listening to him – Я думал, они слушают его.
Present Perfect » Past Perfect	Our teacher has asked my parents to help him – Наш учитель попросил моих родителей помочь ему.	Mary told me that our teacher had asked my parents to help him – Мария сказала мне, что наш учитель попросил моих родителей помочь ему.
Past Simple » Past Perfect	I invited her – Я пригласил ее.	Peter didn't know that I had invited her – Петр не знал, что я

		пригласил ее.
Past Continuous » Past Perfect Continuous	She was crying – Она плакала	John said that she had been crying – Джон сказал, что она плакала.
Present Perfect Continuous » Past Perfect Continuous	It has been raining for an hour – Дождь идет уже час.	He said that it had been raining for an hour – Он сказал, что уже час шел дождь.
Future Simple » Future in the Past	She will show us the map – Она покажет нам карту.	I didn't expect she would show us the map – Я не ожидал, что она покажет нам карту.

Изменение обстоятельств времени и места при согласовании времен.

Следует запомнить, что при согласовании времен изменяются также некоторые слова (обстоятельства времени и места).

this » that
 these » those
 here » there
 now » then
 yesterday » the day before
 today » that day
 tomorrow » the next (following) day
 last week (year) » the previous week (year)
 ago » before
 next week (year) » the following week (year)

Перевод прямой речи в косвенную в английском языке

Для того чтобы перевести прямую речь в косвенную, нужно сделать определенные действия. Итак, чтобы передать чьи-то слова в английском языке (то есть перевести прямую речь в косвенную), мы:

1. Убираем кавычки и ставим слово *that*

Например, у нас есть предложение:

She said, "I will buy a dress". Она сказала: «Я куплю платье».

Чтобы передать кому-то эти слова, так же как и в русском, мы убираем кавычки и ставим слово *that* – «что».

She said that Она сказала, что....

2. Меняем действующее лицо

В прямой речи обычно человек говорит от своего лица. Но в косвенной речи мы не можем говорить от лица этого человека. Поэтому мы меняем «я» на другое действующее лицо. Вернемся к нашему предложению:

She said, "I will buy a dress". Она сказала: «Я куплю платье».

Так как мы передаем слова девушки, вместо «я» ставим «она»:

She said that she Она сказала, что она....

3. Согласовываем время

В английском языке мы не можем использовать в одном предложении прошедшее время с настоящим или будущим. Поэтому, если мы говорим «сказал» (то есть используем прошедшее время), то следующую часть предложения нужно согласовать с этим прошедшем временем. Возьмем наше предложение:

She said, "I will buy a dress". Она сказала: «Я куплю платье».

Чтобы согласовать первую и вторую части предложения, меняем *will* на *would*. *см. таблицу выше.*

She said that she would buy a dress. Она сказала, что она купит платье.

4. Меняем некоторые слова

В некоторых случаях мы должны согласовать не только времена, но и отдельные слова. Что это за слова? Давайте рассмотрим небольшой пример.

She said, "I am driving now". Она сказала: «Я за рулем сейчас».

То есть она в данный момент за рулем. Однако, когда мы будем передавать ее слова, мы будем говорить не про данный момент (тот, когда мы говорим сейчас), а про момент времени в прошлом (тот, когда она была за рулем). Поэтому мы меняем now (сейчас) на then (тогда) см. таблицу выше.

She said that she was driving then. Она сказала, что она была за рулем тогда.

Вопросы в косвенной речи в английском языке

Вопросы в косвенной речи, по сути, не являются вопросами, так как порядок слов в них такой же, как в утвердительном предложении. Мы не используем вспомогательные глаголы (do, does, did) в таких предложениях.

He asked, "Do you like this cafe?" Он спросил: «Тебе нравится это кафе?»

Чтобы задать вопрос в косвенной речи, мы убираем кавычки и ставим if, которые переводятся как «ли». Согласование времен происходит так же, как и в обычных предложениях. Наше предложение будет выглядеть так:

He asked if I liked that cafe. Он спросил, нравится ли мне то кафе.

Давайте рассмотрим еще один пример:

She said, "Will he call back?" Она сказала: «Он перезвонит?»

She said if he would call back. Она сказала, перезвонит ли он.

Специальные вопросы в косвенной речи

Специальные вопросы задаются со следующими вопросительными словами: what – что when – когда how – как why - почему where – где which – который

При переводе таких вопросов в косвенную речь мы оставляем прямой порядок слов (как в утвердительных предложениях), а на место if ставим вопросительное слово.

Например, у нас есть вопрос в прямой речи:

She said, "When will you come?". Она сказала: «Когда ты придешь?»

В косвенной речи такой вопрос будет выглядеть так:

She said when I would come. Она сказала, когда я приду.

He asked, "Where does she work?" Он спросил: «Где она работает?»

He asked where she worked. Он спросил, где она работает.

Инфинитив. The Infinitive

Инфинитив - это неличная глагольная форма, которая только называет действие и выполняет функции как глагола, так и существительного. Инфинитив отвечает на вопрос что делать?, что сделать?

Формальным признаком инфинитива является частица **to**, которая стоит перед ним, хотя в некоторых случаях она опускается. Отрицательная форма инфинитива образуется при помощи частицы **not**, которая ставится перед ним: It was difficult not to speak. *Было трудно не говорить.*

Формы инфинитива

	Active Voice	Passive Voice
Simple	to write	to be written
Continuous	to be writing	
Perfect	to have written	to have been written
Perfect Continuous	to have been writing	

Глаголы, после которых используется инфинитив:

to agree - соглашаться

to arrange - договариваться

to ask – (по)просить

to begin – начинать

to continue – продолжать

to decide – решать
 to demand - требовать
 to desire – желать
 to expect – надеяться
 to fail – не суметь
 to forget – забывать
 to hate - ненавидеть
 to hesitate – не решаться
 to hope - надеяться
 to intend – намереваться
 to like – любить, нравиться
 to love – любить, желать
 to manage - удаваться
 to mean - намереваться
 to prefer - предпочитать
 to promise - обещать
 to remember – помнить
 to seem - казаться
 to try – стараться, пытаться
 to want – хотеть

Например:

He asked to change the ticket. *Он попросил поменять билет.*

She began to talk. *Она начала говорить.*

Значение разных форм инфинитива в таблице

Формы инфинитива	Чему я рад?	
Simple	I am glad to speak to you.	Рад поговорить с вами. (Всегда радуюсь, когда говорю с вами).
Continuous	I am glad to be speaking to you.	Рад, что сейчас разговариваю с вами.
Perfect	I am glad to have spoken to you.	Рад, что поговорил с вами.
Perfect Continuous	I am glad to have been speaking to you.	Рад, что уже давно (все это время) разговариваю с вами.
Simple Passive	I am (always) glad to be told the news.	Всегда рад, когда мне рассказывают новости.
Perfect Passive	I am glad to have been told the news.	Рад, что мне рассказали новости.

Причастие. Participle

В английском языке причастие — это неличная форма глагола, которая сочетает в себе признаки глагола, прилагательного и наречия.

Формы причастия

		Active (Активный залог)	Passive (Пассивный залог)
Participle I (Present Participle)	Simple	writing	being written
	Perfect	having written	having been written
Participle II (Past Participle)			written

Отрицательные формы причастия образуются с помощью частицы **not**, которая ставится перед причастием: not asking — не спрашивая, not broken — не разбитый.

Как переводить разные формы причастия на русский язык

Формы причастия	причастием	деепричастием
reading	читающий	читая

having read		прочитав
being read	читаемый	будучи читаемым
having been read		будучи прочитанным
read	прочитанный	
building	строящий	строя
having built		построив
being built	строящийся	будучи строящимся
having been built		будучи построенным
built	построенный	

Герундий. Gerund

Герундий — это неличная форма глагола, которая выражает название действия и сочетает в себе признаки глагола и существительного. Соответственно, на русский язык герундий обычно переводится существительным или глаголом (чаще неопределенной формой глагола). Формы, подобной английскому герундию, в русском языке нет.

My favourite occupation is reading. *Мое любимое занятие — чтение.*

Формы герундия

	Active (Активный залог)	Passive (Пассивный залог)
Simple	writing	being written
Perfect	having written	having been written

Запомните глаголы, после которых употребляется только герундий!

admit (признавать),	advise (советовать),	avoid (избегать),
burst out (разразиться),	delay (задерживать),	deny (отрицать),
dislike (не нравиться),	enjoy (получать удовольствие),	escape (вырваться, избавиться),
finish (закончить),	forgive (прощать),	give up (отказываться, бросать),
keep on (продолжать),	mention (упоминать),	mind (возражать - только в “?” и “-“),
miss (скучать),	put off (отложить),	postpone (откладывать),
recommend (рекомендовать),	suggest (предлагать),	understand (понимать).

Герундий после глаголов с предлогами

accuse of (обвинять в),	agree to (соглашаться с),	blame for (винить за),
complain of (жаловаться на),	consist in (заключаться в),	count on / upon (рассчитывать на),
congratulate on (поздравлять с),	depend on (зависеть от),	dream of (мечтать о),
feel like (хотеть, собираться),	hear of (слышать о),	insist on (настаивать на),
keep from (удерживать(ся) от),	look forward to (с нетерпением ждать, предвкушать),	
look like (выглядеть как),	object to (возражать против),	
persist in (упорно продолжать),	praise for (хвалить за),	prevent from (предотвращать от),
rely on (полагаться на),	result in (приводить к),	speak of, succeed in (преуспевать в),
suspect of (подозревать в),	thank for (благодарить за),	think of (думать о)

He has always dreamt of visiting other countries. — *Он всегда мечтал о том, чтобы побывать в других странах.*

to be + прилагательное / причастие + герундий

be afraid of (бояться чего-либо),	be ashamed of (стыдиться чего-либо),
be engaged in (быть занятым чем-либо),	be fond of (любить что-либо, увлекаться чем-либо),
be good at (быть способным к),	be interested in (интересоваться чем-либо),
be pleased at (быть довольным),	be proud of (гордиться чем-либо),
be responsible for (быть ответственным за),	be sorry for (сожалеть о чем-либо),
be surprised at (удивляться чему-либо),	be tired of (уставать от чего-либо),
be used to (привыкать к).	

I'm tired of waiting. — *Я устал ждать.*

Основные сведения о сослагательном наклонении

Conditionals are clauses introduced with *if*. There are three types of conditional clause: Type 1, Type 2 and Type 3. There is also another common type, Type 0.

Type 0 Conditionals: They are used to express something which is always true. We can use *when* (whenever) instead of *if*. *If/When the sun shines, snow melts.*

Type 1 Conditionals: They are used to express real or very probable situations in the present or future. *If he doesn't study hard, he won't pass his exam.*

Type 2 Conditionals: They are used to express imaginary situations which are contrary to facts in the present and, therefore, are unlikely to happen in the present or future. *Bob is daydreaming. If I won the lottery, I would buy an expensive car and I would go on holiday to a tropical island next summer.*

Type 3 Conditionals: They are used to express imaginary situations which are contrary to facts in the past. They are also used to express regrets or criticism. *John got up late, so he missed the bus. If John hadn't got up late, he wouldn't have missed the bus.*

	If-clause (hypothesis)	Main clause (result)	Use
Type 0 general truth	if + present simple	present simple	something which is always true
	If the temperature falls below 0 °C, water turns into ice.		
Type 1 real present	if + present simple, present continuous, present perfect or present perfect continuous	future/imperative can/may/might/must/should/ could + bare infinitive	real - likely to happen in the present or future
	If he doesn't pay the fine, he will go to prison. If you need help, come and see me. If you have finished your work, we can have a break. If you're ever in the area, you should come and visit us.		
Type 2 unreal present	if + past simple or past continuous	would/could/might + bare infinitive	imaginary situation contrary to facts in the present; also used to give advice
	If I had time, I would take up a sport. (but I don't have time - untrue in the present) If I were you, I would talk to my parents about it. (giving advice)		
Type 3 unreal past	if + past perfect or past perfect continuous	would/could/might + have + past participle	imaginary situation contrary to facts in the past; also used to express regrets or criticism
	If she had studied harder, she would have passed the test. If he hadn't been acting so foolishly, he wouldn't have been punished.		

Conditional clauses consist of two parts: the *if*-clause (hypothesis) and the main clause (result). When the *if*-clause comes before the main clause, the two clauses are separated with a comma. When the main clause comes before the *if*-clause, then no comma is necessary.

e.g. a) If I see Tim, I'll give him his book.

b) I'll give Tim his book if I see him.

We do not normally use *will*, *would* or *should* in an *if*-clause. However, we can use *will* or *would* after *if* to make a polite request or express insistence or uncertainty (usually with expressions such as *I don't know*, *I doubt*, *I wonder*, etc.).

We can use *should* after *if* to talk about something which is possible, but not very likely to happen.

e.g. a) If the weather is fine tomorrow, will go camping. (NOT: If the weather will be fine...)

b) If you will fill in this form, I'll process your application. (Will you please fill in... - polite request)

c) If you will not stop shouting, you'll have to leave. (If you insist on shouting... - insistence)

d) *I don't know if he will pass his exams, (uncertainty)*

e) *If Tom should call, tell him I'll be late. (We do not think that Tom is very likely to call.)*

We can use **unless** instead of **if...** not in the **if** -clause of Type 1 conditionals. The verb is always in the affirmative after **unless**.

e.g. *Unless you leave now, you'll miss the bus. (If you don't leave now, you'll miss the bus.)*

(NOT: *Unless you don't leave now, ...*)

We can use **were** instead of **was** for all persons in the **if** - clause of Type 2 conditionals.

e.g. *If Rick was/were here, we could have a party.*

We use **If I were you ...** when we want to give advice.

e.g. *If I were you, I wouldn't complain about it.*

The following expressions can be used instead of **if**: **provided/providing that**, **as long as**, **suppose/supposing**, etc.

e.g. a) *You can see Mr. Carter provided you have an appointment. (If you have an appointment...)*

b) *We will all have dinner together providing Mary comes on time. (... if Mary comes ...)*

c) *Suppose/Supposing the boss came now, ...*

We can omit **if** in the **if** - clause. When **if** is omitted, **should** (Type 1), **were** (Type 2), **had** (Type 3) and the subject are inverted.

e.g. a) *Should Peter come, tell him to wait. (If Peter should come,...)*

b) *Were I you, I wouldn't trust him. (If I were you, ...)*

c) *Had he known, he would have called. (If he had known, ...)*

2. Чтение и перевод учебных текстов (по 2 текста на тему)

№1

Запомните слова и выражения, необходимые для понимания текста:

appear - *v* появляться; казаться; *ant* **disappear** - исчезать

bed - *n* пласт, слой, подстилающие породы; *syn* **layer, seam; bedded** - *a* пластовый

call for - *v* требовать; *syn* **demand, require**

carry out - *v* проводить (*исследование, эксперимент*); выполнять (*план*); завершать; *syn* **conduct, make**

colliery - каменноугольная шахта

concentration (dressing) plant - обогатительная фабрика, обогатительная установка

department - *n* отделение, факультет, кафедра; *syn* **faculty**

direct - *v* руководить; направлять; управлять; *a* прямой, точный; **directly** - *adv* прямо, непосредственно

education - *n* образование; просвещение; **get an education** получать образование

establish - *v* основывать, создавать, учреждать; *syn* **found, set up**

ferrous metals - чёрные металлы (**non-ferrous metals** цветные металлы)

iron - *n* железо; **pig iron** чугу́н; **cast iron** чугу́н, чугу́нная отливка

open-cast mines - открытые разработки

ore - *n* руда; **iron ore** - железная руда; **ore mining** – разработка рудных месторождений

process - *v* обрабатывать; *syn* **work, treat; processing** - *n* обработка; разделение минералов

rapid - *a* быстрый

research - *n* научное исследование

technique - *n* техника, способ, метод, технический прием; **mining technique** - горная техника, методы ведения горных работ

train - *v* обучать, готовить (*к чему-л.*); **training** - обучение; подготовка

to be in need of - нуждаться в

to take part in - участвовать в

Прочитайте и переведите текст, выполните упражнения на проверку понимания прочитанного:

TEXT 1: The First Mining School in Russia

The Moscow Mining Academy was established in 1918. The main task of the Academy was to train mining engineers and technicians, to popularize technological achievements among miners, to work on important problems of mining and metallurgical engineering and to direct scientific research.

There were three departments in the Academy: mining, geological prospecting and metallurgy. The Moscow Mining Academy introduced a new course in coal mining mechanization which provided the basis for the development of mining engineering. The two scientists A.M. Terpigorev and M.M. Protodyakonov wrote the first textbook on machinery for mining bedded deposits.

Much credit for the establishment of the Moscow Mining Academy and the development of co-operation among outstanding scientists and educators is due to Academician I.M. Gubkin, a prominent geologist and oil expert.

In 1925 the Moscow Mining Academy was one of the best-known educational institutions in Russia. It had well-equipped laboratories, demonstration rooms and a library which had many volumes of Russian and foreign scientific books and journals.

The Academy established close contacts with the coal and ore mining industries. The scientists carried out scientific research and worked on important mining problems.

The rapid growth of the mining industry called for the training of more highly-qualified specialists and the establishment of new educational institutions.

New collieries and open-cast mines, concentration plants, metallurgical works and metal-working factories for processing non-ferrous and ferrous metals appeared in the country. The people took an active part in the construction of new industrial enterprises.

The Academy alone could not cope with the problem of training specialists. In 1930 the Moscow Mining Academy was transformed into six independent institutes. Among the new colleges which grew out of the Academy's departments were the Moscow Mining Institute and the Moscow Institute of Geological Prospecting. Later, the scientific research Institute of Mining appeared near Moscow.

1. Укажите, какие предложения соответствуют содержанию текста.

Подтвердите свои ответы фактами из текста.

1. There were four departments in the Academy.
2. The Academy introduced a new course in coal mining mechanization.
3. In 1925 the Academy had only several well-equipped laboratories, demonstration rooms and a library which had many volumes of books.
4. The Academy established close contacts with the coal industry.
5. In 1930 the Academy was transformed into six independent institutes.
6. The Moscow Mining Institute and the Moscow Institute of Geological Prospecting were among the new colleges which grew out of the Academy's departments.

2. Ответьте на следующие вопросы:

1. What was the main task of the Academy?
2. What new course did the Academy introduce?
3. Were there three or four departments at the Academy?
4. What industries did the Academy establish contacts with?
5. Who wrote the first textbook on machinery for mining bedded deposits?
6. Why was the Academy transformed into six independent institutes?
7. Why was the Academy transformed?

3. Переведите следующие сочетания слов.

- а) обогатительная фабрика
- б) подготовка горных инженеров
- в) разведка нефти
- г) обработка цветных металлов

- д) техническое образование
- е) новый (учебный) курс по
- ж) принимать активное участие
- з) проводить исследования
- и) направлять научную деятельность
- к) горное оборудование
- л) пластовые месторождения

№2

Запомните слова и выражения, необходимые для понимания текста:

change - *v* изменяться, менять(ся); *syn.* **transform, alter**; *n* изменение, перемена; превращение

determine - *v* определить, устанавливать

engineering - *n* техника; технология; машиностроение; *syn.* **technics, technology, technique; machinery**

composition - *n* структура, состав

connect - *v* соединяться; *syn.* **combine, link**

enterprise - *n* предприятие; предприимчивость

deal (dealt) v (with) - иметь дело с; рассматривать

environment - *n* окружающая обстановка, среда

demand - *n* спрос

field - *n* область, сфера деятельности; поле, участок, месторождение; бассейн; *syn.* **basin, branch**

design - *n* проект; план, чертеж; конструкция; *v* проектировать, планировать;

конструировать

graduate - *v* окончить (высшее учебное заведение), *амер.* окончить любое учебное заведение; *n* лицо, окончившее высшее учебное заведение; **undergraduate (student)** - студент

последнего курса; **postgraduate (student)** - аспирант; **graduation paper** - дипломная работа

hardware - *n* аппаратура, (аппаратное) оборудование, аппаратные средства; техническое обеспечение

hydraulic - *a* гидравлический, гидротехнический

introduction - *n* введение, вступление

management - *n* управление, заведование; *syn.* **administration; direction**

offer - *v* предлагать (*помощь, работу*); предоставлять; *n* предложение

property - *n* свойство

protection - *n* защита, охрана

range - *n* область, сфера; предел; диапазон; радиус действия; ряд; серия

recreation - *n* отдых, восстановление сил; развлечение

reveal - *v* показывать, обнаруживать

rock - *n* горная порода

shape - *n* форма

software - *n* программное обеспечение; программные средства

skill - *n* мастерство; умение; **skilled** - *a* квалифицированный; опытный; умелый

survey - *n* съемка, маркшейдерская съемка; *v* производить маркшейдерскую или топографическую съемку, производить изыскания; *n* **surveying** съемка, маркшейдерские работы

value - *n* ценность, стоимость; величина; *v* ценить, оценивать; **valuable** *a* ценный

workshop - *n* мастерская, цех; семинар

to be of importance - иметь значение

to give an opportunity of - дать возможность

to meet the requirements - удовлетворять требованиям (потребности)

Прочитайте и переведите текст, выполните упражнения на проверку понимания прочитанного:

TEXT 2: Mining and Geological Higher Education in Russia

In Russia young people get mining education at special institutes which train geologists and mining engineers for coal and ore mining. The total number of students of an institute includes full-time students, part-time students and postgraduate students.

Russian higher educational establishments offer different specializations for the students. Thus, at the geological institutes, the students specialize in geology, the science which deals with different problems connected with the Earth, its history, the study of rocks, their physical and chemical properties. One of the main tasks of geology is to prospect, discover and study the deposits of useful minerals.

Geology is both a theoretical and an applied science. Mining geology is of great importance to the mining engineer. As a rule, mining geology includes economic geology.

The outstanding Russian geologist V.A. Obruchev says that geology is the science of the Earth which reveals to us how the Earth took shape, its composition and its changes. Geology helps prospect for ores, coal, oil, salt and other useful minerals.

Higher mining schools (universities, academies, institutes and colleges) develop a wide range of courses and programmes that meet the requirements of the society. They offer courses in mining technology, machinery and transport, hydraulic engineering, electrical engineering, industrial electronics, automation, surveying, geodesy, information technology, etc.

The main trend in the development of higher mining education is the introduction of courses in environmental protection, management (environmental human resources), economics and management of mining enterprises, marketing studies, computer-aided design (CAD) and others.

Computer science is also of great importance. The course aims at providing students with understanding how software and hardware technology helps solving problems.

Laboratory work is an important part in training specialists. Experiments in laboratories and workshops will help students to develop their practical skills. They have a short period of field work to gain working experience.

The students go through practical training at mines, plants and other industrial enterprises.. They become familiar with all stages of production and every job from worker to engineer. Here they get practical knowledge and experience necessary for their diploma (graduation) papers.

A lot of students belong to students' scientific groups. They take part in the research projects which their departments usually conduct. Postgraduates carry out research in different fields of science and engineering.

Sport centres give the students opportunities to play different sports such as tennis, football, basketball, volleyball, swimming, ' skiing, water polo, boxing, wrestling and others.

Students graduate from mining and geological higher schools as mining engineers, mining mechanical engineers, ecologists, mining electrical engineers, geologists, economists and managers for mining industry.

1. Переведите следующие сочетания слов.

- а) широкий круг проблем
 - б) денные месторождения полезных ископаемых
 - в) горный инженер-механик
 - г) вести научно-исследовательскую работу
 - д) принимать форму
 - е) техническое и программное обеспечение
 - ж) студенты (последнего курса)
 - з) дипломная работа
 - и) физические и химические свойства
 - к) месторождение полезных ископаемых
1. оканчивать институт
 2. поступать в университет
 3. получать образование

4. готовить геологов и горных инженеров
5. высшие горные учебные заведения
6. приобретать опыт
7. студенческие научные общества
8. заниматься различными видами спорта

№3

Запомните слова и выражения, необходимые для понимания текста:

accurate - *a* точный, правильный; **accuracy** - *n* точность

archive - *n* архив

attend - *v* посещать (*лекции, практические занятия, собрания*)

comprehensive - *a* всесторонний, исчерпывающий

concern - *v* касаться, относиться; иметь отношение к чему-л.; *n* дело, отношение; важность; **concerning prep** относительно, касательно

consider - *v* рассматривать; считать; **considerable** - значительный, важный; **consideration** - *n* рассмотрение; обсуждение

draw (drew, drawn) - *v* зд, чертить, рисовать; **draw the conclusion** делать вывод; *syn* **come to the conclusion**

employ - *v* применять, использовать; предоставлять (*работу*); *syn* **use, utilize, apply;**

employment - *n* служба; занятие; применение, использование

familiarize - *v* знакомить; осваивать

fundamental - *n pl* основы (*наук*)

levelling - *n* нивелирование, сглаживание (*различий*); выравнивание

number - *n* число, количество, большое количество; (*порядковый*) номер, ряд

observe - *v* наблюдать, следить (*за чём-л.*), соблюдать (*правило, обычаи*)

obtain - *v* получать; достигать; добывать; *syn* **get, receive**

present - *v* преподносить, дарить; подавать, представлять; **presentation** - *n* изложение; предъявление

proximity - *n* близость, соседство; **in proximity to** поблизости, вблизи от (*чего-л.*)

require - *v* требовать; *syn* **call for; demand; meet the requirements** удовлетворять требованиям

traversing - *n* горизонтальная съемка

to keep in close touch with - поддерживать связь с

to touch upon (on) затрагивать, касаться вкратце (*вопроса*)

Прочитайте и переведите текст, выполните упражнения на проверку понимания прочитанного:

TEXT 3: Mining Education in Great Britain

In Great Britain the students get mining education at special colleges and at mining departments of universities.

For example, the Mining Department at the University of Nottingham ranks as one of the foremost teaching and research mining schools in Great Britain. The students come to the University from all parts of the country and from abroad. The close proximity of Nottingham to mines extracting coal and different metals makes it possible for the University to keep in close touch with new achievements in mining.

The aim of training at the University is to give the student an understanding of applied science based on lectures, tutorial system, laboratory work and design classes. The laboratory work trains the student in accurate recording of observations, drawing of logical conclusions and presentation of scientific reports. Besides, it gives the student an understanding of experimental methods and familiarizes him (or her) with the characteristics of engineering materials, equipment and machines.

At Nottingham there are two types of laboratories, general and Specialized. General laboratories deal with the fundamentals of engineering science and specialized ones study the more specialized problems in different branches of engineering.

During the final two years of his course the student gets a comprehensive training in surveying. Practical work both in the field and in drawing classes forms an important part of this course. Besides, the students have practical work in survey camps during two weeks. The equipment available for carrying out traversing, levelling, tacheometric and astronomical surveying is of the latest design.

The practical and laboratory work throughout the three or four years of study forms a very important part of the course, so the students obtain the required standard in their laboratory course work before they graduate.

British educational system is fee-paying. The annual fee includes registration, tuition, examination, graduation and, in the case of full-time students, membership of the Union of Students.

Students from all over the world (nearly 100 countries) study at the University of Nottingham. For many years the University has had a thriving community of international students.

The University pays much attention to learning foreign languages. For individual study there is a 16-place self-access tape library with a tape archive of 3,000 tapes in 30 languages. There are also 16 video work stations where the students play back video tapes or watch TV broadcasts in a variety of languages.

1. Определите, какие предложения соответствуют содержанию текста.

Подтвердите свои ответы фактами из текста.

1. In Great Britain the students can get mining education only at special colleges.
2. The training at universities is based on tutorial system.
3. The laboratory work familiarizes the student with modern equipment.
4. There are three types of laboratories at the University of Nottingham.
5. When the students study surveying, they have practical work both in the field and in drawing classes.
6. The students from abroad don't study at Nottingham.

2. Ответьте на следующие вопросы:

1. Where can one get mining education in Great Britain?
2. Is the Mining Department at the University of Nottingham one of the foremost research mining schools in Great Britain?
3. What makes it possible for the University to keep in close touch with the achievements in mining?
4. What are the students supposed to do in the laboratories?
5. Will the students have practical work in survey camps or in the laboratories?
6. What do the students use surveying equipment for?
7. What can you say about studying foreign languages at the University?

№4

Запомните слова и выражения, необходимые для понимания текста:

advance - *n* прогресс, успех; продвижение вперед; *v* делать успехи, развиваться, продвигаться вперед; **advanced courses** курсы по расширенной программе

authority - *n* администрация; начальство

differ - *v* (from) отличаться (от); **difference** *n* различие; разница; **different** *a* различный; *syn* **various**

excavate - *v* добывать (*уголь*); вырабатывать полезное ископаемое открытым способом; вынимать (*грунт*); **excavation** - *n* открытая разработка карьером; разрез, карьер; **surface excavation** открытая разработка; *syn* **open-cast (opencast)**

experience - *n* жизненный опыт; опыт работы; стаж

found - *v* основывать; *syn* **establish, set up; foundation** - *n* основание; учреждение; основа; **lay the foundation** положить начало чему-л., заложить основу чего-л.

manage - *v* управлять, заведовать, справляться, уметь обращаться; **management** - *n* управление, заведование; правление, дирекция; **management studies** - наука об управлении
mean (meant) - *v* значить, иметь значение, подразумевать; намереваться, иметь в виду;
means - *n, pl* средства, **meaning** - *n* значение, **by means of** посредством (чего-л)
metalliferous – *a* содержащий металл, рудоносный
preliminary - *a* предварительный; **preliminary course** подготовительные курсы
realize - *v* представлять, себе; понимать (*во всех деталях*); *syn* understand
recognize - *v* признавать; узнавать
work out - *v* разрабатывать (*план*); решать задачу

Прочитайте и переведите текст, выполните упражнения на проверку понимания прочитанного:

TEXT 4: Mining Education in Great Britain (continued)

At present in Great Britain there are a number of universities and colleges which give instruction in mechanical engineering, mining, metallurgy, etc. These institutions provide full-time and part-time education. It should be noted that technical colleges confer diplomas' on college graduates.

A university graduate leaves with the degree of Bachelor of Arts or Bachelor of Science, which is an academic qualification awarded by universities.

For example, the University in Cardiff has become one of the largest in Wales. It is one of the four colleges which together with the Welsh National School of Medicine form the University of Wales. There is the Mining Engineering Department in the University of Wales. The Department deals with the whole range of extractive industries such as coal and metalliferous mining, quarrying and oil technology.

After graduating from the college a student can be recommended for entry to the university by a college authority and he can apply for admission to the university.

At the Mining Department students may take several courses such as geology, mining engineering, mine surveying, quarrying, management studies and others. It has become a tradition that the courses are based on an intensive tutorial system. It means that students are allotted to members of the teaching staff for individual tuition separately in mining, in quarrying and in mine surveying. The system is founded on that of the older universities of Great Britain.

At the Department of Mining Engineering of the Newcastle University mining has now become a technically advanced profession. The Department of Mining Engineering trains industrially experienced engineers through various advanced courses in rock mechanics and surface excavation. For many years the Mining Engineering Department at Newcastle has recognized the need for highly-qualified engineers and realized that the courses in rock mechanics and surface excavation are of great importance for mining engineers.

At the University a student studies for three or four years. The organization of the academic year is based on a three-term system which usually runs from about the beginning of October to the middle of December, from the middle of January to the end of March and from the middle of April to the end of June or the beginning of July.

Students course is designed on a modular basis. Modules are self-contained 'units' of study, which are taught and assessed independently of each other. When a student passes a module, he (she) gains a credit. All modules carry a number of credits. At the end of the term, the number of credits a student gets, determines the award he (she) receives. Each module is continuously assessed by coursework and/or end-of-term examinations.

Admission to the British universities is by examination and selection. The minimum age for admission to the four-year course is normally 18 years. Departments usually interview all the candidates. The aim of the interview is to select better candidates.

Just over half of all university students live in colleges, halls of residence, or other accommodation provided by their university, another third lives in lodgings or privately rented accommodation; and the rest live at home.

1. Определите, какие предложения соответствуют содержанию текста. Подтвердите свои ответы фактами из текста.

1. At present there are about a hundred technical institutions in Great Britain.
2. It should be noted that British colleges confer degrees.
3. As a rule a college authority recommends the graduates for entry to the university.
4. At the Mining Engineering Department of the University of Wales the students study only metalliferous mining.
5. At the Mining Engineering Department the courses are based on an intensive tutorial system.
6. The Mining Engineering Department at the Newcastle University has recognized the importance of teaching rock mechanics and surface excavation (open-cast mining).

2. Ответьте на следующие вопросы:

1. Are there many technical institutions in Great Britain?
2. What is the difference between colleges and universities?
3. Is the Mining Engineering Department the only one in the University of Wales?
4. Does the Mining Engineering Department deal only with metalliferous mining?
5. Can a student enter the university after he has graduated from the college?
6. What courses are of special importance for mining engineers?
7. What do you know about the organization of the academic year at British universities?
8. When do the students take their examinations?

3. Переведите следующие сочетания слов.

- а) курсы по расширенной программе
 - б) рудоносные отложения
 - в) средства производства
 - г) горный факультет
 - д) открытые горные работы
 - е) опытный инженер
 - ж) администрация колледжа
 - з) поощрять студентов
 - и) отвечать требованиям университета
 - к) наука об управлении
1. зависеть от условий
 2. значить, означать
 3. признать необходимость (чего-л.)
 4. ежегодная производительность (шахты)
 5. начальник шахты
 6. добывающая промышленность
 7. представлять особую важность
 8. механика горных пород
 9. единственный карьер
 10. основывать факультет (школу, систему и т.д.)

№5

Запомните слова и выражения, необходимые для понимания текста:

abyssal - а абиссальный, глубинный; **hypabissal** - а гипабиссальный

adjacent - а смежный, примыкающий

ash - п зола

belt - п пояс; лента; ремень

body - п тело, вещество; **solid (liquid, gaseous) bodies** твердые (жидкие, газообразные) вещества; породная масса; массив; месторождение; пласты

common - а обычный; общий; *syn* **general**; *ant* **uncommon**

cool - в охлаждать(ся); остывать; прохладный; *ant* **heat** нагревать(ся)

dimension - *n* измерение; *pl* размеры; величина; *syn* **measurement, size**

dust - *n* пыль

dyke – *n* дайка

extrusion - *n* вытеснение; выталкивание; *ant* **intrusion** вторжение; *геол.* интрузия (*внедрение в породу изверженной массы*)

fine - *a* тонкий, мелкий; мелкозернистый; высококачественный; тонкий; прекрасный, ясный (*о погоде*); изящный; **fine-graded (fine-grained)** мелкозернистый, тонкозернистый; **finer** - *n pl* мелочь; мелкий уголь

flow - *v* течь; литься; *n* течение; поток; **flow of lava** поток лавы

fragmentary - *a* обломочный, пластический

glass - *n* стекло; **glassy** - *a* гладкий, зеркальный; стеклянный

gold - *n* золото

inclined - *a* наклонный

mica - *n* слюда

permit - *v* позволять, разрешать; *syn* **allow, let; make possible**

probably - *adv* вероятно; *syn* **perhaps, maybe**

shallow - *a* мелкий; поверхностный; *ant* **deep** глубокий

sill - *n* сить, пластовая интрузия

stock - *n* шток, небольшой батолит

vein - *n* жила, прожилок, пропласток

Прочитайте и переведите текст, выполните упражнения на проверку понимания прочитанного:

TEXT 5: Igneous Rocks

Igneous rocks have crystallized from solidified magma.

Igneous rocks can be classified in a number of ways and one of them is based on mode of occurrence. They occur either as intrusive (below the surface) bodies or as extrusive masses solidified at the Earth's surface. The terms "intrusive" and "extrusive" refer to the place where rocks solidified.

The grain size of igneous rocks depends on their occurrence. The intrusive rocks generally cool more slowly than the extrusive rocks and crystallize to a larger grain size. The coarser-grained intrusive rocks with grain size of more than 0.5 mm called plutonic or abyssal are referred to as intrusive igneous rocks because they are intruded into older pre-existing rocks. Extrusive or volcanic rocks have even finer grains, less than 0.05 mm and are glassy.

Exposed igneous rocks are most numerous in mountain zones for two reasons. First, the mountain belts have been zones of major deformation. Second, uplifts in mountain belts have permitted plutonic masses to be formed.

The largest bodies of igneous rocks are called batholiths. Batholiths cooled very slowly. This slow cooling permitted large mineral grains to form. It is not surprising that batholiths are composed mainly of granitic rocks with large crystals called plutons. As is known, granites and diorites belong to the group of intrusive or plutonic rocks formed by solidification of igneous mass under the Earth's crust. Granites sometimes form smaller masses called stocks, when the occurrence has an irregular shape but smaller dimensions than the batholiths.

Laccoliths and sills, which are very similar, are intruded between sedimentary rocks. Sills are thin and they may be horizontal, inclined or vertical. Laccoliths are thicker bodies and in some cases they form mountains.

Dykes are also intrusive bodies. They range in thickness from a few inches to several thousand feet. Dykes are generally much longer than they are wide. Most dykes occupy cracks and have straight parallel walls. These bodies cool much more rapidly and are commonly fine-grained. For example, granite may occur in dykes that cut older rocks.

Pegmatites (quartz, orthoclase and mica) also belong to the group of plutonic or intrusive rocks. They occur in numerous veins which usually cut through other plutonites, most often granite, or adjacent rocks.

Extrusive igneous rocks have been formed from lava flows which come from fissures to the surface and form fields of volcanic rocks such as rhyolite, andesite, basalt, as well as volcanic ashes and dust, tuff, etc. As a rule, these rocks of volcanic origin cool rapidly and are fine-grained. It is interesting to note that basalt is the most abundant of all lavatypes. It is the principal rock type of the ocean floor.

Igneous rocks are rich in minerals that are important economically or have great scientific value. Igneous rocks and their veins are rich in iron, gold, zinc, nickel and other ferrous metals.

1). Укажите, какие предложения соответствуют содержанию текста. Подтвердите свои ответы фактами из текста.

1. Igneous rocks have been formed by sedimentation.
2. Intrusive rocks have been formed by the cooling of rocks of the Earth's crust.
3. Extrusive rocks have been formed the same way.
4. The grain size of igneous rocks depends on mode of occurrence.
5. Exposed igneous rocks are numerous in mountain zones.
6. Granites and diorites belong to the group of extrusive rocks.
7. As a rule, granite may occur in dykes.
8. Pegmatites do not belong to the group of plutonic or intrusive rocks.

2). Ответьте на вопросы:

1. Have igneous rocks crystallized from magma or have they been formed by sedimentation?
2. Which types of igneous rocks do you know?
3. What does the grain size of igneous rocks depend on?
4. Can you give an example of intrusive or plutonic rocks?
5. Are diorites intrusive or extrusive formations?
6. What do you know about batholiths?
7. Do pegmatites belong to the group of plutonic or volcanic rocks?
8. How do pegmatites occur?
9. What minerals are igneous rocks rich in?

3. а) Найдите в правой колонке русские эквиваленты следующих слов в сочетаний слов:

- | | |
|-------------------------------|-----------------------------------|
| 1. adjacent layers | а) способ залегания |
| 2. abyssal rocks | б) крупнозернистый |
| 3. dimensions of crystals | в) зоны крупных нарушений |
| 4. valuable minerals | г) абиссальные (глубинные) породы |
| 5. shape and size of grains | д) смежные пласты (слои) |
| 6. mode of occurrence | е) размеры кристаллов |
| 7. coarse-grained | ж) взбросы |
| 8. uplifts | з) форма и размер зерен |
| 9. zones of major deformation | и) ценные минералы |

б) Найдите в правой колонке английские эквиваленты следующих сочетаний слов:

- | | |
|----------------------------|----------------------------|
| 1. затвердевшие массы | а) irregular shape |
| 2. обломочные породы | б) at a certain depth |
| 3. медленно остывать | в) economically important |
| 4. мелкозернистый | г) solidified masses |
| 5. многочисленные трещины | д) scientific value |
| 6. неправильная форма | е) to cool slowly |
| 7. на определенной глубине | ж) existing types of rocks |
| 8. экономически важный | з) fine-grained |
| 9. научная ценность | и) fragmentary rocks |

10. существующие типы пород к) numerous cracks or fissures

№6

Запомните слова и выражения, необходимые для понимания текста:

band - *n* слой; полоса; прослоек (*породы*); *syn* **layer**

cleave - *v* расщепляться; трескаться, отделяться по кливажу; **cleavage** *n* кливаж

constituent - *n* составная часть, компонент

define - *v* определять, давать определение

distribute - *v* (**among**) распределять (между); раздавать;

disturb - *v* нарушать; смещать

excess - *n* избыток, излишек; *ant* **deficiency**

flaky - *a* слоистый; похожий на хлопья

fluid - *n* жидкость; жидкая или газообразная среда

foliate - *v* расщепляться на тонкие слои; **foliated** - *a* листоватый, тонкослоистый; *syn* **flaky**

marble - *n* мрамор

mention - *v* упоминать, ссылаться; *n* упоминание

plate - *n* пластина; полоса (*металла*)

pressure - *n* давление; **rock pressure (underground pressure)** горное давление, давление горных пород

relate - *v* относиться; иметь отношение; **related** *a* родственный; **relation** - *n* отношение;

relationship - *n* родство; свойство; **relative** - *a* относительный; соответственный

run (ran, run) - *v* бегать, двигаться; течь; работать (о *машине*); тянуться, простираться; управлять (*машинной*); вести (*дело, предприятие*)

schistose - *a* сланцеватый; слоистый

sheet - *n* полоса

slate - *n* сланец; *syn* **shale**

split (split) - *v* раскалываться, расщепляться, трескаться; *syn* **cleave**

trace - *n* след; **tracing** - *n* прослеживание

at least по крайней мере

to give an opportunity (of) давать возможность (*кому-л., чему-л.*)

Прочитайте и переведите текст, выполните упражнения на проверку понимания прочитанного:

ТЕКСТ 6: Metamorphic Rocks

The problem discussed concerns metamorphic rocks which compose the third large family of rocks. "Metamorphic" means "changed from". It shows that the original rock has been changed from its primary form to a new one. Being subjected to pressure, heat and chemically active fluids beneath the Earth's surface, various rocks in the Earth's crust undergo changes in texture, in mineral composition and structure and are transformed into metamorphic rocks. The process described is called metamorphism.

As is known, metamorphic rocks have been developed from earlier igneous and sedimentary rocks by the action of heat and pressure.

Gneisses, mica schists, phyllites, marbles, slate, quartz, etc. belong to the same group of rocks. Having the same mineral composition as granite, gneisses consist chiefly of quartz, orthoclase and mica. However unlike granite, they have a schistose structure. It means that their constituents are distributed in bands or layers and run parallel to each other in one direction. If disturbed the rock cleaves easily into separate plates.

The role of water in metamorphism is determined by at least four variable geologically related parameters: rock pressure, temperature, water pressure, and the amount of water present.

During a normal progressive metamorphism rock pressure and temperature are interdependent, and the amount of water and the pressure of water are related to the sediments and to the degree of metamorphism in such a way that, generally speaking, the low-grade metamorphic rocks are

characterized by the excess of water. The medium-grade rocks defined by some deficiency of water and the high-grade metamorphic rocks are characterized by the absence of water.

Many of the metamorphic rocks mentioned above consist of flaky materials such as mica and chlorite. These minerals cause the rock to split into thin sheets, and rocks become foliated.

Slate, phyllite, schist and gneiss belong to the group of foliated metamorphic rocks. Marble and quartzite are non-foliated metamorphic rocks.

The structure of metamorphic rocks is of importance because it shows the nature of pre-existing rocks and the mechanism of metamorphic deformation. Every trace of original structure is of great importance to geologists. It gives an opportunity of analysing the causes of its metamorphism.

Being often called crystalline schists, metamorphic rocks such as gneisses and mica have a schistose structure. Metamorphic rocks represent the oldest portion of the Earth's crust. They are mostly found in the regions of mountain belts where great dislocations on the Earth once took place.

1). Укажите, какие предложения соответствуют содержанию текста.

Подтвердите свои ответы фактами из текста.

1. Generally speaking, metamorphic rocks have been developed from ores.
2. Marble, slate and phyllite belong to the group of metamorphic rocks.
3. As is known, unlike granite metamorphic rocks have a schistose structure.
4. It is quite obvious that the role of water in metamorphism is great.
5. As a rule, low-grade metamorphic rocks are characterized by the absence of water.
6. Flaky materials cause the rock to split into thin sheets.
7. It should be noted that marble and quartzite are foliated metamorphic rocks.
8. The structure of metamorphic rocks shows the nature of older preexisting rocks and the mechanism of metamorphic deformation as well.
9. All metamorphic rocks are non-foliated.

2). Ответьте на вопросы:

1. Do you know how metamorphic rocks have been formed?
2. Which rocks belong to the group of metamorphic?
3. Does gneiss have the same structure as granite?
4. Is the role of water great in metamorphism?
5. What rocks do we call foliated? What can you say about non-foliated metamorphic rocks?
6. How can geologists trace the original structure of metamorphic rocks?
7. Why are metamorphic rocks often called crystalline schists?

3. а) Найдите в правой колонке русские эквиваленты следующих слов и сочетаний слов:

1. as a result of the chemical and physical changes
 2. constituents of rocks
 3. to be subjected to constant development
 4. to undergo changes
 5. excess of water
 6. low-grade ores
 7. coal band
 8. to cleave into separate layers
 9. traces of original structure
 10. generally speaking
- а) полоса (или прослойка) угля
б) составляющие пород
в) расщепляться на отдельные слои
г) вообще говоря

- д) в результате химических и физических изменений
- е) избыток воды
- ж) изменяться
- з) находиться в постоянном развитии
- и) низкосортные руды
- к) следы первоначальной структуры

б) Найдите в правой колонке английские эквиваленты следующих слов и сочетаний слов:

1. иметь значение
 2. упомянутые выше
 3. сланцеватая структура
 4. в отличие от гранита
 5. недостаток воды
 6. существовавшие ранее породы
 7. слоистые породы
 8. мрамор и сланец
 9. гнейс
 10. давать возможность
 11. определять структуру
- а) unlike granite
 - б) to be of importance
 - в) pre-existing rocks
 - г) mentioned above
 - д) schistose structure
 - е) to give an opportunity (of doing smth)
 - ж) to define (determine) rock texture
 - з) deficiency of water
 - и) flaky rocks
 - к) marble and slate
 - л) gneiss

№7

Запомните слова и выражения, необходимые для понимания текста:

aerial - *a* воздушный; надземный

certain - *a* определенный; некоторый; **certainly** *adv* конечно

cost - (*cost*) *v* стоить; *n* цена; стоимость

crop - *v* (*out*) обнажать(ся), выходить на поверхность (*о пласте, породе*); *syn* **expose**; засеять, собирать урожай

dredging - *n* выемка грунта; драгирование

drill - *v* бурить, сверлить; *n* бурение, сверление; бурильный молоток; **drilling** - *n* бурение, сверление; **core-drilling** колонковое (керновое) бурение

drive (drore, driven) - *v* проходить (*горизонтальную выработку*); приводить в движение; управлять (*машиной*); *n* горизонтальная выработка; привод; передача

evidence - *n* основание; признак(и); свидетельства

expect - *v* ожидать; рассчитывать; думать; предлагать

explore - *v* разведывать месторождение полезного ископаемого с попутной добычей;

exploratory - *a* разведочный; **exploration** - *n* детальная разведка; разведочные горные работы по месторождению

galena - *n* галенит, свинцовый блеск

indicate - *v* указывать, показывать; служить признаком; означать

lead - *n* свинец

look for - *v* искать

open up - *в* вскрывать (*месторождение*); нарезать (*новую лаву, забой*); **opening** - *п* горная выработка; подготовительная выработка; вскрытие месторождения
panning - *п* промывка (*золотоносного песка в лотке*)
processing - *п* обработка; - **industry** обрабатывающая промышленность
prove - *в* разведывать (*характер месторождения или залегания*); доказывать; испытывать, пробовать; **proved** - *а* разведанный, достоверный; **proving** - *п* опробование, предварительная разведка
search - *в* исследовать; (*for*) искать (*месторождение*); *п* поиск; *суп* **prospecting**
sign - *п* знак, символ; признак, примета
store - *в* хранить, накапливать (*о запасах*)
work - *в* работать; вынимать, извлекать (*уголь, руду*); вырабатывать; **workable** - *а* подходящий для работы, пригодный для разработки, рабочий (*о пласте*); рентабельный;
working - *п* разработка, горная выработка
country rock коренная (основная) порода
distinctive properties отличительные свойства
malleable metal ковкий металл

Прочитайте и переведите текст, выполните упражнения на проверку понимания прочитанного:

TEXT 7: Prospecting

Mining activities include prospecting and exploration for a mineral deposit through finding, proving, developing, extracting and processing the ore. That is why it is possible to divide the mining activity into three major phases: 1) before mining which involves prospecting and exploration required to locate, characterize and prove a potential ore body; 2) mining which refers to actual coal or ore extraction. Extraction processes include underground or surface mining and dredging; 3) after mining which involves processing and preparing the raw ore for the end product.

As has already been said, before a mineral deposit can be worked, that is, before it can be extracted from the Earth for use by man, it must first be found. The search for economically useful mineral deposits is called prospecting. To establish the quality and quantity of a mineral deposit, the type of country rock, etc. means to prove it and this process is called proving. Prospecting and proving are only two different stages of mining geological exploration, the latter includes drilling and driving of openings.

Last century prospectors looked for visible evidence of mineralization on the surface of the Earth. To recognize valuable minerals it was necessary to know their various distinctive physical properties. For example, gold occurs in nature as a heavy malleable yellow metal. -Galena, the most important mineral containing lead, is dark grey, heavy and lustrous. The first ores of iron to be mined were deposits of magnetite, a black heavy mineral capable of attracting a piece of iron.

As the deposits of mineral that cropped out at the surface were mined, the search for additional supplies of minerals took place. The science of geology was used to explain the occurrence of ore deposits.

The aim of geological prospecting is to provide information on a preliminary estimation of the deposit and the costs of the geological investigations to be made. It also indicates whether it is available to continue the exploration or not.

Prospecting work includes three stages: 1) finding signs of the mineral; 2) finding the deposit; 3) exploring the deposit.

General indications of the possibility of exposing this or that mineral in a locality can be obtained by studying its general topographical relief, the type of ground and its general natural conditions. Thus, in mountainous regions where fissures were formed during the process of mountain formation, ore minerals could be expected in the fissure fillings. In hilly regions, sedimentary deposits would be expected.

Certain deposits are found only in a particular type of ground. Coal seams, for example, are found in sedimentary formations mainly consisting of sandstones and shales. Veins, on the other hand,

are found in crystalline (igneous) rocks, and the type of country rock usually determines the type of minerals.

At present, prospecting methods to be used are as follows:

1. Surface geological and mineralogical prospecting such as panning.
2. Geophysical, geochemical, geobotanical prospecting.
3. Aerial photography with geological interpretation of the data to be obtained is highly

effective from aircraft or helicopter. Besides, successful development of space research has made it possible to explore the Earth's resources from space by satellites.

In modern prospecting the methods mentioned above are used together with the study of geological maps.

1. Укажите, какие предложения соответствуют содержанию текста.

Подтвердите свои ответы фактами из текста.

1. The search for economically useful mineral deposits is called proving.
2. Last century prospectors looked for visible evidence of mineral deposits.
3. The first ores of iron to be mined were deposits of galena.
4. The science of geology can explain the mode of occurrence of ore deposits.
5. As a rule prospecting includes four stages.
6. The study of general topographical relief and the type of ground makes it possible to expose this or that deposit.
7. Geologists know that certain deposits are only found in a particular type of ground.
8. As is known, veins are found in metamorphic rocks.

2. Ответьте на следующие вопросы:

1. What is prospecting?
2. What is proving?
3. How did prospectors find mineral deposits in the 19th century?
4. Does gold occur in nature as a heavy malleable yellow metal or as a heavy dark-grey one?
5. What metal is capable of attracting a piece of iron?
6. What does prospecting work provide?
7. What are the three main stages of prospecting?
8. Is it enough to know only the topographical relief of a locality for exposing this or that mineral?
9. What methods of prospecting do you know?
10. What are the most effective aerial methods of prospecting now?

3. а) Найдите в правой колонке русские эквиваленты следующих слов и сочетаний

слов:

- | | |
|--|--|
| 1. country rock | а) залегание рудных месторождений |
| 2. panning | б) блестящий металл |
| 3. the search for commercially useful deposits | в) коренная (основная) порода |
| 4. geological exploration | г) дополнительные запасы минералов |
| 5. to look for evidence of mineralization | д) промывка (золотоносного песка в лотке) |
| 6. distinctive properties | е) геологическая разведка (с попутной добычей) |
| 7. lustrous metal | ж) искать доказательства наличия месторождения |
| 8. capable of attracting a piece of iron | з) отличительные свойства |
| 9. additional supplies of minerals | и) поиски экономически полезных месторождений |
| 10. the occurrence of ore deposits | к) способный притягивать кусок металла |

б) Найдите в правой колонке английские эквиваленты следующих слов и сочетаний

слов:

- | | |
|--|--|
| 1. стоимость геологических исследований | а) the data obtained |
| 2. выходить на поверхность (обнажаться) | б) galena, sandstones and shales |
| 3. произвести предварительную оценку (месторождения) | в) the cost of geological investigations |
| 4. визуальные наблюдения с воздуха | г) to crop out |
| 5. полученные данные | д) certain ore deposits |
| 6. галенит, песчаники и сланцы (of a deposit) | е) to make a preliminary estimation |
| 7. общие показания | ж) visual aerial observations |
| 8. находить признаки месторождения | з) to find the signs of a deposit |
| 9. определенные рудные месторождения | и) general indications |

№8

Запомните слова и выражения, необходимые для понимания текста:

adit - *n* горизонтальная подземная выработка, штольня

angle - *n* угол

approximate - *a* приблизительный

bit - *n* режущий инструмент; буровая коронка, коронка для алмазного бурения; головка бура, сверло; **carbide bit** армированная коронка, армированный бур; **diamond bit** - алмазная буровая коронка

borehole - *n* скважина, буровая скважина

crosscut - *n* квершлаг

dip - *n* падение (*залези*); уклон, откос; *v* падать

enable - *v* давать возможность или право (*что-л. сделать*)

exploit - *v* разрабатывать (*месторождение*); эксплуатировать; **exploitation** - *n* разработка; эксплуатация

measure - *n* мера; мерка; критерий; степень; *pl* свита, пласты; *v* измерять

overburden - *n* покрывающие породы, перекрывающие породы; верхние отложения, наносы; вскрыша

pit - *n* шахта; карьер, разрез; шурф

reliable - *a* надежный; достоверный

rig - *n* буровой станок, буровая вышка; буровая каретка; буровое оборудование

sample - *n* образец; проба; *v* отбирать образцы; опробовать, испытывать

section - *n* участок, секция, отделение, отрезок, разрез, профиль, поперечное сечение;

geological ~ геологический разрез (*пород*)

sequence - *n* последовательность; порядок следования; ряд

sink (sank, sunk) - *v* проходить (*шахтный ствол, вертикальную выработку*); углублять; погружать; опускать; **sinking** - *n* проходка (*вертикальных или наклонных выработок*); **shaft sinking** - проходка ствола

slope - *n* наклон; склон; бремсберг; уклон; *v* клониться, иметь наклон; **sloping** - *a* наклонный; **gently sloping** - с небольшим наклоном

steep - *a* крутой, крутопадающий, наклонный

strike - *n* *зд.* простирание; *v* простираться; **across the strike** - вкрест простирания; **along (on) the strike** по простиранию

trench - *n* траншея, канава; котлован; *v* копать, рыть, шурфовать

to make use (of) использовать, применять

to take into consideration принимать во внимание; *syn* **take into account**

Прочитайте и переведите текст, выполните упражнения на проверку понимания прочитанного:

TEXT 8: Exploration of Mineral Deposits

Exploration is known to include a whole complex of investigations carried out for determining the industrial importance of a deposit. The main task is to determine the quality and quantity of mineral and the natural and economic conditions in which it occurs. The exploration of the deposit is divided into three stages, namely preliminary exploration, detailed exploration and exploitation exploration.

The aim of preliminary exploration is to establish the general size of a deposit and to obtain an approximate idea of its shape, dimensions and quality. At this stage the geological map of the deposit is corrected and a detailed survey of its surface is completed.

The information on the preliminary exploration is expected to give an all-round description of the deposit which will enable the cost of its detailed exploration to be estimated.

The following points should be taken into consideration: 1) the shape and area of the deposit; 2) its depth and angles of dip and strike; 3) its thickness; 4) the properties of the surrounding rock and overburden; 5) the degree of uniformity of distribution of the mineral within the deposit and the country rock, etc.

Preliminary explorations can make use of exploratory openings such as trenches, prospecting pits, adits, crosscuts and boreholes. They are planned according to a definite system, and some are driven to a great depth.

All the exploratory workings are plotted on the plan. These data allow the geologist to establish the vertical section of the deposit.

The quality of the mineral deposit is determined on the basis of analyses and tests of samples taken from exploratory workings.

The method of exploration to be chosen in any particular case depends on the thickness of overburden, the angle of dip, the surface relief, the ground water conditions and the shape of the mineral deposit.

The task of the detailed exploration is to obtain reliable information on the mineral reserves, their grades and distribution in the different sectors of the deposit. Detailed exploration data provide a much more exact estimate of the mineral reserves.

Mine or exploitation exploration is known to begin as soon as mining operations start. It provides data for detailed estimates of the ore reserves of individual sections. It facilitates the planning of current production and calculating the balance of reserves and ore mined.

The searching and discovering of new mineralized areas are based on geological survey and regional geophysical prospecting. The results of these investigations provide data on iron-bearing formations and new deposits for commercial extraction.

In detailed exploration both underground workings and borehole survey are used. Core drilling with diamond and carbide bits is widely used. Non-core drilling is also used in loose rocks in combination with borehole geophysical survey.

One of the main methods to explore coal deposits is also core-drilling. Modern drilling equipment makes it possible to accurately measure bed thickness and determine structure of beds, faults and folds. Recording control instruments are attached to drilling rigs which allow the geologists to get reliable samples good for nearly all parameters of coal quality to be determined.

1. Укажите, какие предложения соответствуют содержанию текста. Подтвердите свои ответы фактами из текста.

1. The purpose of preliminary exploration is to determine the mineral reserves and their distribution in the different sectors of the deposit.

2. The properties of the surrounding rock and overburden should be taken into consideration during the preliminary exploration.

3. The purpose of the detailed exploration is to find out the quantity (reserves) of the deposit.

4. Exploitation exploration facilitates the planning of current production.

5. Both core drilling and non-core drilling are widely used.

6. Recording control instruments allow geologists to get reliable ore samples.

2. Ответьте на следующие вопросы:

1. What stages does exploration include?
2. What is the main purpose of preliminary exploration?
3. What should be taken into consideration by geologists during preliminary exploration?
4. What exploratory openings do you know?
5. Do you know how the quality of the mineral deposit is determined?
6. What is the aim of a detailed exploration?
7. Is core drilling used in prospecting for loose rocks?
8. What is drilling equipment used for?

3. а) Найдите в правой колонке русские эквиваленты следующих сочетаний слов:

1. bedded deposits
 2. core drilling
 3. the angle of dip of the seam
 4. the thickness of overburden
 5. exploratory workings
 6. composition of minerals
 7. pits and crosscuts
 8. to exploit new oil deposits
 9. sampling
 10. geological section
- а) мощность наносов
б) разрабатывать новые месторождения нефти
в) шурфы и квершлагги
г) пластовые месторождения
д) опробование (отбор) образцов
е) угол падения пласта
ж) колонковое бурение
з) геологический разрез (пород)
и) состав минералов
к) разведочные выработки

б) Найдите в правой колонке английские эквиваленты следующих сочетаний слов:

1. буровые скважины
 2. по простиранию пласта
 3. равномерность распределения минерала в залежи
 4. водоносность пород
 5. карбидные и алмазные коронки
 6. детальная разведка
 7. использовать новые поисковые методы
 8. проникать в залежь
 9. коренная порода
 10. свойства окружающих пород
- а) ground water conditions
б) detailed exploration
в) boreholes
г) along the strike of the bed (seam)
д) carbide and diamond bits
е) the uniformity of mineral distribution in the deposit
ж) the properties of surrounding rocks
з) to make use of new prospecting methods
и) country rock
к) to penetrate into the deposit

3. Подготовка к практическим занятиям (запоминание иноязычных лексических единиц и грамматических конструкций)

Грамматические конструкции представлены на стр. 6 – 40.

Запомните слова и выражения, необходимые для освоения тем курса:

Семья. Family

родственник	relative, relation
родители	parents
мать (мама)	mother (mom, mum, mama, mamma, mummy, ma)
отец (папа)	father (dad, daddy, papa, pa)
жена	wife
муж	husband
супруг(а)	spouse
ребенок, дети	child, children
дочь	daughter
сын	son
сестра	sister
брат	brother
единственный ребенок	only child
близнец	twin
близнецы, двойняшки	twins
брат-близнец	twin brother
сестра-близнец	twin sister
однойцевые близнецы	identical twins
тройняшки	triplets
бабушка и дедушка	grandparents
бабушка	grandmother (grandma, granny, grandmamma)
дедушка	grandfather (grandpa, granddad, grandpapa, grandad)
внуки	grandchildren
внучка	granddaughter
внук	grandson
прабабушка	great-grandmother
прадедушка	great-grandfather
прабабушка и прадедушка	great-grandparents
правнуки	great-grandchildren
тётя	aunt
дядя	uncle
крестный (отец)	godfather
крестная (мать)	godmother
отчим, приемный отец	stepfather
мачеха, приемная мать	stepmother
сводный брат	stepbrother
сводная сестра	stepsister
брат по одному из родителей	half-brother
сестра по одному из родителей	half-sister
приемный, усыновленный сын	adopted son
приемная, удочеренная дочь	adopted daughter
приемный ребенок	adopted child
патронатная семья, приемная семья	foster family
приемный отец	foster father
приемная мать	foster mother
приемные родители	foster parents

приемный сын	foster son
приемная дочь	foster daughter
приемный ребенок	foster child
неполная семья (с одним родителем)	single-parent family
родня	the kin, the folks
племянница	niece
племянник	nephew
двоюродный брат	cousin (male)
двоюродная сестра	cousin (female)
двоюродный брат (сестра), кузен (кузина)	first cousin
троюродный брат (сестра)	second cousin
четвероюродный брат (сестра)	third cousin
родня со стороны мужа или жены	in-laws
свекровь	mother-in-law (husband's mother)
свёкор	father-in-law (husband's father)
тёща	mother-in-law (wife's mother)
тесть	father-in-law (wife's father)
невестка, сноха	daughter-in-law
зять	son-in-law
шурин, свояк, зять, деверь	brother-in-law
свояченица, золовка, невестка	sister-in-law
семейное положение	marital status
холостой, неженатый, незамужняя	single
женатый, замужняя	married
брак	marriage
помолвка	engagement
помолвленный, обрученный	engaged
развод	divorce
разведенный	divorced
бывший муж	ex-husband
бывшая жена	ex-wife
расставшиеся, не разведенные, но не проживающие одной семьей	separated
вдова	widow
вдовец	widower
подружка, невеста	girlfriend
друг, парень, ухажер	boyfriend
любовник, любовница	lover
ухажер, жених, подружка, невеста, обрученный	fiance
свадьба	wedding
невеста на свадьбе	bride
жених на свадьбе	(bride)groom
медовый месяц	honeymoon

Запомните слова и выражения, необходимые для освоения тем курса:

The Ural State Mining University

Mining University – Горный университет; higher educational institution - высшее учебное заведение; to provide - зд. Предоставлять; full-time education - очное образование; extramural education - заочное	scientific research centre - центр научных исследований; master of science - кандидат наук; capable – способный; to take part in - принимать участие; graduate – выпускник; to dedicate – посвящать;
---	---

<p>образование; to award – награждать; post-graduate courses – аспирантура;</p>	<p>to carry out scientific work - выполнять научную работу;</p>
<p>Faculty of Mining Technology - горно – технологический; Faculty of Engineering and Economics - инженерно-экономический; Institute of World Economics – Институт мировой экономики; Faculty of Mining Mechanics - горно-механический; Faculty of Civil Protection – гражданской защиты; Faculty of City Economy – городского хозяйства;</p>	<p>Faculty of Geology & Geophysics – геологии и геофизики; Faculty of extramural education – заочный; department – кафедра; dean – декан; to train specialists in - готовить специалистов; to consist of - состоять из; preparatory – подготовительный; additional – дополнительный; to offer – предлагать;</p>
<p>to house - размещать /ся/; building – здание; Rector’s office – ректорат; Dean’s office – деканат; department – кафедра; library – библиотека; reading hall - читальный зал; assembly hall - актовывй зал; layout - расположение, план; administrative offices - административные отделы;</p>	<p>computation centre - вычислительный центр; canteen – столовая; to have meals – питаться; hostel – общежитие; to go in for sports - заниматься спортом; wrestling – борьба; weight lifting - тяжелая атлетика; skiing - катание на лыжах; skating - катание на коньках; chess – шахматы;</p>
<p>academic work - учебный процесс; academic year - учебный год; to consist of - состоять из; bachelor's degree - степень бакалавра; course of studies - курс обучения; to last - длиться; term - семестр; to attend lectures and classes - посещать лекции и занятия; period - пара, 2 – х часовое занятие; break - перерыв; subject - предмет; descriptive geometry - начертательная геометрия;</p>	<p>general geology - общая геология; foreign language - иностранный язык; to operate a computer - работать на компьютере; to take a test (an exam) - сдавать зачет, экзамен; to pass a test (an exam) - сдать зачет, экзамен; to fail a test (an exam) - не сдать зачет, экзамен; to fail in chemistry - не сдать химию; holidays, vacations - каникулы; to present graduation paper - представлять дипломные работы; for approval - к защите;</p>

The Faculty of Mining Technology trains specialists in: mine surveying - маркшейдерская съемка; underground mining of mineral deposits - подземная разработка месторождений полезных ископаемых; mine and underground construction - шахтное и подземное строительство; surface mining (open-cut mining) - открытые горные работы; physical processes of mining, oil and gas production - физические процессы горного и нефтегазового производства; placer mining - разработка россыпных месторождений; town cadastre - городской кадастр.

The Institute of World Economics trains specialists in: land improvement, recultivation and soil protection - мелиорация, рекультивация и охрана земель; engineer protection of environment in mining - инженерная защита окружающей среды в горном деле; computer systems of information processing and control - автоматизированные системы обработки информации и управления; economics and management at mining enterprises - экономика и управление на предприятиях горной промышленности.

The Faculty of Mining Mechanics trains specialists in: electromechanical equipment of mining enterprises - электромеханическое оборудование горных предприятий; designing & production of mining, oil and gas machinery - конструирование и производство горных и нефтегазопромысловых машин; technological and service systems of exploitation and maintenance of machines and equipment - технологические и сервисные системы эксплуатации и ремонта машин и оборудования; motorcars and self-propelled mining equipment - автомобили и самоходное горное оборудование; electric drive and automation of industrial units and technological complexes - электропривод и автоматика промышленных установок и технологических комплексов; automation of technological processes and industries - автоматизация технологических процессов и производств; mineral dressing - обогащение полезных ископаемых.

The Faculty of Geology & Geophysics trains specialists in: geophysical methods of prospecting and exploring mineral deposits - геофизические методы поисков и разведки месторождений полезных ископаемых; according to some specializations: geoinformatics – геоинформатика; applied geophysics - прикладная геофизика; structural geophysics - структурная геофизика; geological surveying and exploration of mineral deposits - геологическая съемка и поиски МПИ; geology and mineral exploration - геология и разведка МПИ; prospecting and exploration of underground waters and engineering - геологическая разведка подземных вод и инженерно-геологические изыскания; applied geochemistry, petrology and mineralogy - прикладная геохимия, петрология и минералогия; drilling technology - технология и техника разведки МПИ.

Запомните слова и выражения, необходимые для освоения тем курса:

My town

- a building – здание
- downtown – деловой центр города
- town outskirts – окраина города
- a road – дорога
- an avenue – проспект
- a pavement/a sidewalk - тротуар
- a pedestrian – пешеход
- a pedestrian crossing – пешеходный переход
- traffic lights – светофор
- a road sign – дорожный знак
- a corner – угол
- a school - школа
- a kindergarten – детский сад
- a university - университет
- an institute – институт
- an embassy - посольство
- a hospital - больница
- a shop/a store/a shopping centre/a supermarket – магазин, супермаркет
- a department store – универсам
- a shopping mall/centre – торговый центр
- a food market – продуктовый рынок
- a greengrocery – фруктово-овощной магазин
- a chemist's/a pharmacy/a drugstore - аптека

a beauty salon – салон красоты
a hairdressing salon/a hairdresser's - парикмахерская
a dental clinic/a dentist's – стоматологическая клиника
a vet clinic – ветеринарная клиника
a laundry – прачечная
a dry-cleaner's – химчистка
a post-office – почтовое отделение
a bank – банк
a cash machine/a cash dispenser - банкомат
a library – библиотека
a sight/a place of interest - достопримечательность
a museum – музей
a picture gallery – картинная галерея
a park – парк
a fountain – фонтан
a square – площадь
a monument/a statue – памятник/статуя
a river bank – набережная реки
a beach – пляж
a bay - залив
a café – кафе
a restaurant – ресторан
a nightclub – ночной клуб
a zoo - зоопарк
a cinema/a movie theatre - кинотеатр
a theatre – театр
a circus - цирк
a castle - замок
a church – церковь
a cathedral – собор
a mosque - мечеть
a hotel – отель, гостиница
a newsagent's – газетный киоск
a railway station – железнодорожный вокзал
a bus station - автовокзал
a bus stop – автобусная остановка
an underground (metro, subway, tube) station – станция метро
a stadium – стадион
a swimming-pool – плавательный бассейн
a health club/a fitness club/a gym – тренажерный зал, фитнес клуб
a playground – игровая детская площадка
a plant/a factory – завод/фабрика
a police station – полицейский участок
a gas station/a petrol station – заправочная автостанция, бензоколонка
a car park/a parking lot - автостоянка
an airport - аэропорт
a block of flats – многоквартирный дом
an office block – офисное здание
a skyscraper - небоскреб
a bridge – мост
an arch – арка
a litter bin/a trash can – урна

a public toilet – общественный туалет
a bench - скамья

Запомните слова и выражения, необходимые для освоения тем курса:

My speciality

The Earth's Crust and Useful Minerals

cause - v заставлять; вызывать; влиять; причинять; *n* причина, основание; дело; общее дело; *syn* **reason**
clay - *n* глина; глинозем
consolidate - v твердеть, затвердевать, уплотнять(ся); укреплять; *syn* **solidify**
crust - *n* кора; *геол.* земная кора
decay - v гнить, разлагаться; *n* выветривание (*пород*); распад, разложение
derive - v (from) происходить, вести свое происхождение (*от*); наследовать
destroy - v разрушать; уничтожать; **destructive** *a* разрушительный
dissolve v растворять
expose - v выходить (*на поверхность*); обнажаться; **exposure** - *n* обнажение
external - *a* внешний
extrusive - *a* эффузивный, излившийся (*о горной породе*)
force - v заставлять, принуждать; ускорять движение; *n* сила; усилие
glacier - *n* ледник, глетчер
grain - *n* зерно; **angular grains** - угловатые зерна (*минералов*); **grained** - *a* зернистый
gravel - *n* гравий, крупный песок
internal - *a* внутренний
intrusive - *a* интрузивный, плутонический
iron - *n* железо
layer - *n* пласт
like - *a* похожий, подобный; *syn* **similar**; *ant* **unlike**; *adv* подобно
lime - *n* известь; **limestone** - *n* известняк
loose - *a* несвязанный, свободный; рыхлый
make up - v составлять; *n* состав (*вещества*)
particle - *n* частица; включение
peat - *n* торф; торфяник
represent - v представлять собою; означать; быть представителем; **representative** - представитель; **representative** - *a* характерный, типичный
rock – *n* горная порода; **igneous** - изверженная порода; **sedimentary** - осадочная порода
sand - *n* песок
sandstone - *n* песчаник; **fine-grained (medium-grained, coarse-grained)** - мелкозернистый (среднезернистый, грубозернистый) песчаник
sediment - *n* отложение; осадочная порода; **sedimentary** - *a* осадочный; **sedimentation** - *n* образование осадочных пород
schist - *n* (*кристаллический*) сланец; **schistose** - *a* сланцеватый, слоистый
shale - *n* сланец, сланцевая глина, глинистый сланец; **clay** - глинистый сланец;
combustible ..., **oil ...** - горючий сланец
siltstone - *n* алеврит
stratification - *n* напластование, залегание
stratify - v напластовываться; отлагаться пластами; **stratified** *a* пластовый; *syn* **layered, bedded**
substance - *n* вещество, материал; сущность
thickness - *n* толщина, мощность
value - *n* ценность; важность; величина; значение; **valuable** - *a* ценный (*о руде*)
vary - v изменять(ся); отличать(ся); *syn* **differ, change (from)**; **variable** - *a* переменный; непостоянный; **various** *a* различный; *syn* **different**

contain - *v* содержать (*в себе*), вмещать

crack - *n* трещина; щель; *v* давать трещину; трескаться, раскалываться

contract - *v* сжиматься; сокращаться

dust - *n* пыль

expand - *v* расширяться); увеличивать(ся) в объеме; **expansion** *n* расширение; *ant*

contract

fissure - *n* трещина (*в породе, угле*); расщелина; щель

fracture - *n* трещина; излом; разрыв; *v* ломать(ся); раздроблять (*породу*)

freeze - *v* замерзать; замораживать; застывать

gradual - *a* постепенный; **gradually** *adv* постепенно

hard - *a* твердый, жесткий; *ant* **soft**; тяжелый (*о работе*); *adv* сильно, упорно; **hardly** *adv*

едва, с трудом

hole - *n* отверстие; скважина; шпур; шурф

influence - *n* влияние; *v* (**on, upon**) влиять (*не что-л.*)

lateral - *a* боковой

occur - *v* залегать; случаться; происходить; *syn* **take place, happen; occurrence** - *n*

залегание; **mode of occurrence** - условия залегания

penetrate - *v* проникать (*внутрь*), проходить через (*что-л.*)

phenomenon - *n* явление; *pl* **phenomena**

pressure - *n* давление; **lateral pressure** боковое (*горизонтальное*) давление; **rock pressure**

горное давление, давление породы

rate - *n* степень, темп; скорость, норма; производительность; сорт; *syn* **speed, velocity**

refer - *v* (to) ссылаться (*на что-л.*); относиться (*к периоду, классу*)

resist - *v* сопротивляться; противостоять; противодействовать; **resistance** - *n*

сопротивление; **resistant** - *a* стойкий; прочный; сопротивляющийся

size - *n* размер; величина; класс (*угля*)

solution - *n* раствор; **soluble** - *a* растворимый; **solvent** - растворитель; *a* растворяющий

succession - *n* последовательность, непрерывный ряд; **in succession** последовательно

undergo (*underwent, undergone*) - *v* испытывать (*что-л.*), подвергаться (*чему-л.*)

uniform - *a* однородный; одинаковый

weathering - *n* выветривание; эрозия (*воздействию, влиянию и т.д.*)

to be subjected to подвергаться

Rocks of Earth's Crust

abyssal - *a* абиссальный, глубинный; **hypabissal** - *a* гипабиссальный

adjacent - *a* смежный, примыкающий

ash - *n* зола

belt - *n* пояс; лента; ремень

body - *n* тело, вещество; **solid (liquid, gaseous) bodies** твердые (жидкие, газообразные)

вещества; породная масса; массив; месторождение; пласты

common - *a* обычный; общий; *syn* **general**; *ant* **uncommon**

cool - *v* охлаждать(ся); остывать; прохладный; *ant* **heat** нагревать(ся)

dimension - *n* измерение; *pl* размеры; величина; *syn* **measurement, size**

dust - *n* ПЫЛЬ

dyke - *n* дайка

extrusion - *n* вытеснение; выталкивание; *ant* **intrusion** вторжение; *геол.* интрузия (*внедрение в породу изверженной массы*)

fine - *a* тонкий, мелкий; мелкозернистый; высококачественный; тонкий; прекрасный, ясный (*о погоде*); изящный; **fine-graded (fine-grained)** мелкозернистый, тонкозернистый; **finer** - *n pl* мелочь; мелкий уголь

flow - *v* течь; литься; *n* течение; поток; **flow of lava** поток лавы

fragmentary - *a* обломочный, пластический

glass - *n* стекло; **glassy** - *a* гладкий, зеркальный; стеклянный

gold - *n* золото

inclined - *a* наклонный

mica - *n* слюда

permit - *v* позволять, разрешать; *syn* **allow, let; make possible**

probably - *adv* вероятно; *syn* **perhaps, maybe**

shallow - *a* мелкий; поверхностный; *ant* **deep** глубокий

sill - *n* sill, пластовая интрузия

stock - *n* штوك, небольшой батолит

vein - *n* жила, прожилок, пропласток

band - *n* слой; полоса; прослойка (*породы*); *syn* **layer**

cleave - *v* расщепляться; трескаться, отделяться по кливажу; **cleavage** *n* кливаж

constituent - *n* составная часть, компонент

define - *v* определять, давать определение

distribute - *v* (**among**) распределять (между); раздавать;

disturb - *v* нарушать; смещать

excess - *n* избыток, излишек; *ant* **deficiency**

flaky - *a* слоистый; похожий на хлопья

fluid - *n* жидкость; жидкая или газообразная среда

foliate - *v* расщепляться на тонкие слои; **foliated** - *a* листоватый, тонкослоистый; *syn* **flaky**

marble - *n* мрамор

mention - *v* упоминать, ссылаться; *n* упоминание

plate - *n* пластина; полоса (*металла*)

pressure - *n* давление; **rock pressure (underground pressure)** горное давление, давление горных пород

relate - *v* относиться; иметь отношение; **related** *a* родственный; **relation** - *n* отношение;

relationship - *n* родство; свойство; **relative** - *a* относительный; соответственный

run (ran, run) - *v* бегать, двигаться; течь; работать (*о машине*); тянуться, простираться; управлять (*машиной*); вести (*дело, предприятие*)

schistose - *a* сланцеватый; слоистый

sheet - *n* полоса

slate - *n* сланец; *syn* **shale**

split (split) - *v* раскалываться, расщепляться, трескаться; *syn* **cleave**

trace - *n* след; **tracing** - *n* прослеживание

at least по крайней мере

to give an opportunity (of) давать возможность (*кому-л., чему-л.*)

in such a way таким образом

Fossil Fuels

accumulate - *v* накапливать; скопляться

ancient - *a* древний, старинный; *ant* **modern**

associate - *v* связывать, соединять, ассоциироваться; *syn* **connect, link**

burn (burnt) - *v* сжигать; гореть; жечь

charcoal - *n* древесный уголь

convenient - *a* удобный, подходящий

crude - *a* сырой, неочищенный

dig (dug) - *v* добывать; копать; **digger** - *n* угольный экскаватор; землеройная машина

divide - *v* делить; (*from*) отделять; разделять

evidence - *n* доказательство; очевидность; признак(и)

fossil - *a* окаменелый, ископаемый; *n* ископаемое (*органического происхождения*); окаменелость

heat - *v* нагревать; *n* теплота

liquid - *a* жидкий; *n* жидкость; *ant* **solid**

manufacture - *v* изготавливать, производить; *syn* **produce**
mudstone - *n* аргиллит
purpose - *n* цель; намерение; *syn* **aim, goal**
shale - *n* глинистый сланец
the former ... the latter - первый (*из вышеупомянутых*) последний (*из двух названных*)
bench - *n* слой, пачка (*пласта*)
blend - *v* смешивать(ся); вклинивать(ся)
combustion - *n* горение, сгорание; **spontaneous combustion** самовоспламенение, самовозгорание
continuity - *n* непрерывность, неразрывность
domestic - *a* внутренний; отечественный
estimate - *v* оценивать; *n* оценка; смета
fault - *n* разлом, сдвиг (*породы*); сброс; **faulting** *n* образование разрывов или сбросов
fold - *n* изгиб, складка, флексура; **folding** - *n* складчатость, смешение (*пласта*) без разрыва
inflare - *v* воспламеняться; загорать(ся); **inflammable** - *a* воспламеняющийся, горючий, огнеопасный; **flame** - *n* пламя
intermediate - *a* промежуточный; вспомогательный
liable - *a* (to) подверженный; подлежащий (*чему-л.*)
luster - *n* блеск (*угля, металла*); **lustrous** - *a* блестящий
matter - *n* вещество; материя
moisture - *n* влажность, сырость; влага
parting - *n* прослойка
plane - *n* плоскость; **bedding plane** плоскость напластования
rank - *n* класс, тип; **coal rank** группа угля, тип угля
regular - *a* правильный; непрерывный; *ant* **irregular** неправильный; неравномерный; **regularity** *n* непрерывность; правильность
similar - *a* похожий, сходный; подобный; *syn* **alike, the same as**
smelt - *v* плавить (*руды*); выплавлять (*металл*)
store - *v* запасать, хранить на складе; вмещать
strata - *n pl* от **stratum** пласты породы; свита (*пластов*); формация, напластования породы; *syn* **measures**
thickness - *n* мощность (*пласта, жилы*)
uniform - *a* однородный; равномерный; **uniformity** *n* однородность; единообразие
utilize - *v* использовать; *syn* **use, apply, employ**
volatile - *a* летучий, быстро испаряющийся

Prospecting and Exploration

aerial - *a* воздушный; надземный
certain - *a* определенный; некоторый; **certainly** *adv* конечно
cost - (cost) *v* стоить; *n* цена; стоимость
crop - *v* (out) обнажать(ся), выходить на поверхность (*о пласте, породе*); *syn* **expose**; засеивать, собирать урожай
dredging - *n* выемка грунта; драгирование
drill - *v* бурить, сверлить; *n* бурение, сверление; бурильный молоток; **drilling** - *n* бурение, сверление; **core-drilling** колонковое (керновое) бурение
drive (drore, driven) - *v* проходить (*горизонтальную выработку*); приводить в движение; управлять (*машиной*); *n* горизонтальная выработка; привод; передача
evidence - *n* основание; признак(и); свидетельства
expect - *v* ожидать; рассчитывать; думать; предлагать

explore - v разведывать месторождение полезного ископаемого с попутной добычей;
exploratory - a разведочный; **exploration** - n детальная разведка; разведочные горные работы по месторождению

galena - n галенит, свинцовый блеск

indicate - v указывать, показывать; служить признаком; означать

lead - n свинец

look for - v искать

open up - v вскрывать (*месторождение*); нарезать (*новую лаву, забой*); **opening** - n горная выработка; подготовительная выработка; вскрытие месторождения

panning - n промывка (*золотоносного песка в лотке*)

processing - n обработка; - **industry** обрабатывающая промышленность

prove - v разведывать (*характер месторождения или залегания*); доказывать; испытывать, пробовать; **proved** - a разведанный, достоверный; **proving** - n опробование, предварительная разведка

search - v исследовать; (for) искать (*месторождение*); n поиск; *syn* **prospecting**

sign - n знак, символ; признак, примета

store - v хранить, накапливать (*о запасах*)

work - v работать; вынимать, извлекать (*уголь, руду*); вырабатывать; **workable** - a подходящий для работы, пригодный для разработки, рабочий (*о пласте*); рентабельный; **working** - n разработка, горная выработка

adit - n горизонтальная подземная выработка, штольня

angle - n угол

approximate - a приблизительный

bit - n режущий инструмент; буровая коронка, коронка для алмазного бурения; головка бура, сверло; **carbide bit** армированная коронка, армированный бур; **diamond bit** - алмазная буровая коронка

borehole - n скважина, буровая скважина

crosscut - n квершлаг

dip - n падение (*залежи*); уклон, откос; v падать

enable - v давать возможность или право (*что-л. сделать*)

exploit - v разрабатывать (*месторождение*); эксплуатировать; **exploitation** - n разработка; эксплуатация

measure - n мера; мерка; критерий; степень; *pl* свита, пласты; v измерять

overburden - n покрывающие породы, перекрывающие породы; верхние отложения, наносы; вскрыша

pit - n шахта; карьер, разрез; шурф

reliable - a надежный; достоверный

rig - n буровой станок, буровая вышка; буровая каретка; буровое оборудование

sample - n образец; проба; v отбирать образцы; опробовать, испытывать

section - n участок, секция, отделение, отрезок, разрез, профиль, поперечное сечение;

geological ~ геологический разрез (*пород*)

sequence - n последовательность; порядок следования; ряд

sink (sank, sunk) - v проходить (*шахтный ствол, вертикальную выработку*); углублять; погружать; опускать; **sinking** - n проходка (*вертикальных или наклонных выработок*); **shaft sinking** - проходка ствола

slope - n наклон; склон; бремсберг; уклон; v клониться, иметь наклон; **sloping** - a наклонный; **gently sloping** - с небольшим наклоном

steep - a крутой, крутопадающий, наклонный

strike - n *зд.* простирание; v простираться; **across the strike** - вкрест простирания; **along (on) the strike** по простиранию

trench - n траншея, канава; котлован; v копать, рыть, шурфовать

to make use (of) использовать, применять

to take into consideration принимать во внимание; *syn* **take into account**

General Information on Mining

access - *n* доступ

affect - *v* воздействовать (*на что-л.*); влиять; *syn* **influence**

barren - *a* непродуктивный; пустой (*о породе*)

chute - *n* скат, спуск; углеспускная выработка; жёлоб

compare - *v* (with) сравнивать, проводить параллель

contribute - *v* способствовать, содействовать; делать вклад (*в науку*); **make a (one's) ~ to smth.** сделать вклад во что-л.

cross-section - *n* поперечное сечение, поперечный разрез, профиль

develop - *v* разрабатывать (*месторождение*); развивать (*добычу*); производить подготовительные работы; **development** - *n* подготовительные работы; развитие добычи; развитие

drift - *n* штрек, горизонтальная выработка

ensure - *v* обеспечивать, гарантировать; *syn* **guarantee**

face - *n* забой; лава

floor - *л* почва горной выработки, почва пласта (жилы); **quarry** ~ подошва карьера; пол, настил

govern - *v* править, управлять; руководить; определять, обуславливать

inclination - *n* уклон, скат, наклон (*пластов*); наклонение; **seam** ~ падение (*пласта*); наклон (*пласта*)

incline - *n* уклон, бремсберг, скат; наклонный ствол; **gravity** ~ бремсберг

inclined - *a* наклонный; **flatly** ~ слабо наклонный; **gently** ~ наклонного падения; **medium** ~ умеренно наклонный (*о пластах*); **steeply** ~ крутопадающий

level - *n* этаж, горизонт, горизонтальная горная выработка; штольня; уровень (*инструмент*); нивелир; ватерпас; горизонтальная поверхность

recover - *v* извлекать (*целики*); выбирать, очищать; добывать (*уголь и т.п.*); восстанавливать

remove - *v* удалять; убирать; устранять; перемещать; **removal** - *n* вскрыша; выемка; уборка (*породы*); извлечение (*крепя*); перемещение; **overburden** - удаление вскрыши

rib - *n* ребро; выступ; узкий целик, предохранительный целик; грудь забоя

roof - *n* крыша; кровля выработки; кровля пласта (*или жилы*); перекрытие; ~ **support** - крепление кровли

shaft - *n* шахтный ствол; **auxiliary** ~ вспомогательный ствол; **hoisting** ~ подъемный ствол; главный шахтный ствол

tabular - *a* пластовый (*о месторождении*); пластообразный; плоский; линзообразный; *syn* **bedded, layered**

waste - *n* пустая порода; отходы; *syn* **barren rock**

well - *n* буровая скважина; колодец, источник; водоем; зумф

capital investment - капитальные вложения

gate road - промежуточный штрек

in bulk - навалом, в виде крупных кусков

metal-bearing - содержащий металл

production face/working - очистной забой

productive mining - эксплуатационные работы

in view of - ввиду чего-л., принимая во внимание что-л.

with a view to - с целью

advantage - *n* преимущество; превосходство; выгода; польза; **advantageous** - *a* выгодный; благоприятный, полезный; **to take advantage of smth** воспользоваться чём-л.

caving - *n* обрушение (*кровли*); разработка с обрушением

deliver - *v* доставлять, подавать; питать; нагнетать; произносить (*речь*); читать (*лекцию*)

entry - *n* штрек; выработка горизонтальная; *pl* подготовительные выработки; нарезные выработки; штреки

giant - *n* гидромонитор

gravity - *n* сила тяжести; вес, тяжесть; **by** ~ самотеком, под действием собственного веса

haul - *v* доставлять; откатывать; подкатывать; перевозить; **haulage** - *n* откатка; доставка; транспортировка (*по горизонтали*)

longwall - *n* лава; выемка лавами; сплошной забой, сплошная или столбовая система разработки; *syn* **continuous mining**; ~ **advancing on the strike** выемка лавами прямым ходом по простиранию; сплошная система разработки по простиранию; ~ **advancing to the rise** сплошная система разработки с выемкой по восстанию; ~ **to the dip** сплошная система разработки с выемкой по падению; ~ **retreating** выемка лавами обратным ходом; столбовая система разработки лавами

lose (lost) - *v* терять; **loss** - *n* потеря, убыток

pillar - *n* целик; столб; **shaft** ~ околоствольный целик; ~ **method** столбовая система разработки; ~ **mining** выемка целиков

predominate - *v* преобладать, превалировать; превосходить; господствовать, доминировать

protect - *v* охранять, защищать

reach - *v* простираться, доходить до; добиваться, достигать

satisfy - *v* удовлетворять(ся)

shield - *n* щит; ~ **method** щитовой метод проходки, щитовой способ

room - *n* камера; очистная камера; **room-and-pillar method** камерно-столбовая система разработки

stowing - *n* закладка (*выработанного пространства*)

method of working система разработки

the sequence of working the seams - последовательность отработки пластов

goaf — завал; обрушенное пространство

double-ended drum bearer — комбайн с двойным барабаном

to identify — опознавать

appraisal — оценка

susceptibility — чувствительность

concealed — скрытый, не выходящий на поверхность

crusher — дробилка

concentration — обогащение

blending — смешивание; составление шихты

screen — сортировать (обыден. уголь); просеивать

froth floatation — пенная флотация

core drilling — колонковое бурение

to delineate — обрисовывать, описывать

lender — заимодавец

feasibility — возможность

in situ mining — повторная разработка месторождения в массиве

screening — просеивание; грохочение

processing — обработка, разделение минералов

Mining and Environment

break *v* (**broke, broken**) отбивать (*уголь или породу*), обрушивать кровлю; разбивать; ломать; *л* отбойка, обрушение; **break out** отбивать, производить выемку

(*руды или породы*); расширять забой; **breakage** *л* разрыхление, дробление

drill - *n* бур; перфоратор; бурильный молоток; сверло; *v* бурить; *car* ~ буровая тележка;

mounted ~ перфоратор на колонке; колонковый бурильный молоток; **drilling** - *n* бурение

dump - *n* отвал (*породы*); склад угля; опрокид; **external** ~ внешний отвал; **internal** ~ внутренний отвал; *v* сваливать (*в отвал*); разгружать; отваливать; опрокидывать (*вагонетку*);

dumper опрокид; самосвал; отвалообразователь; **dumping** л опрокидывание; опорожнение; опрокид; *syn tip*

environment - *n* окружение; окружающая обстановка/среда

explode - *v* взрывать, подрывать; **explosion** - *n* взрыв; **explosive** - *n* взрывчатое вещество; *a* взрывчатый

friable - *a* рыхлый; хрупкий; рассыпчатый; слабый (о *кровле*)

handle - *v* перегружать; доставлять; транспортировать; управлять машиной; *n* ручка; рукоять; скоба; **handling** - *n* подача; погрузка; перекидка, доставка; транспортировка; обращение с машиной

heap - *v* наваливать; нагреть; *n* породный отвал, терриконик; *syn spoil ~, waste ~*

hydraulicling - *n* гидродобыча; гидромеханизированная разработка

load - *v* нагружать, грузить, наваливать; *n* груз; нагрузка; **loader** - *n* погрузочная машина, навалочная машина, перегружатель; грузчик; **cutter-loader** - комбайн, комбинированная горная машина

lorry - *n* грузовик; платформа; *syn truck*

mention - *v* упоминать

overcasting - *n* перелопачивание (*породы*)

pump - *n* насос; **gravel** ~ песковый насос; **sludge** ~ шламный насос; *v* качать; накачивать; откачивать

reclamation - *n* восстановление; осушение; извлечение крепи; ~ **of land** восстановление участка (*после открытых работ*)

sidecasting - *n* внешнее отвалообразование

site - *n* участок, место; **building** ~ строительная площадка

slice - *n* слой; **slicing** - *n* выемка слоями, разработка слоями

strip - *v* производить вскрышные работы; разрабатывать; очищать (*лаву*); вынимать породу или руду; *n* полоса; **stripper** - *n* забойщик; вскрышной экскаватор; **stripping** - *n* открытая разработка, открытые горные работы; вскрыша; вскрытие наносов

unit - *n* агрегат; установка; устройство; прибор; узел; секция; деталь; машина; механизм; единица измерения; участок

washery - *n* углемойка; рудомойка; моечный цех

to attract smb's attention привлекать чье-л. внимание

backhoe - *n* обратная лопата

blast - *n* взрыв; *v* взрывать; дуть; продувать; **blasting** - *n* взрывание; взрывные работы; взрывная отбойка

block out - *v* нарезать залежь на блоки; нарезать столбы

clearing - *n* выравнивание почвы; планировка грунта

crash - *v* дробить; разрушать; обрушать(ся)

earth-mover - *n* землеройное оборудование; *syn excavator*

excavator - *n* экскаватор; **bucket-wheel** - роторный экскаватор; **multi-bucket** ~ многочерпаковый экскаватор; **single-bucket** - одночерпаковый экскаватор

grab - *n* грейфер, ковш, черпак; экскаватор; *v* захватывать;

grabbing - погрузка грейфером; захватывание

hoist - *n* подъемная установка (машина); подъемник; лебедка; *v* поднимать; **hoisting** шахтный подъем

plough - *n* струг

power shovel - *n* механическая лопата; экскаватор типа механической лопаты

range - *n* колебание в определенных пределах

rate - *n* норма; скорость, темп; коэффициент; степень; разрез; сорт; мощность; расход (*воды*)

remote - *a* отдаленный; ~ **control** дистанционное управление

result - *v* (in) приводить (к); иметь своим результатом; (from) следовать (из), происходить в результате

safety - *n* безопасность; техника безопасности

slope - *n* забой, сплошной забой, очистной забой; *v* очищать забой, вынимать породу, уголь; *syn* **face**; **sloping** очистные работы; очистная выемка; **open sloping** выемка с открытым забоем; **shrinkage sloping** выемка системой с магазинированием (*руды*)

support - *v* крепить; поддерживать; подпирать; *n* стойка; опора; поддержание; крепление; *syn* **timbering**; **powered roof** - механизированная крепь; **self-advancing powered roof** - передвижная механизированная крепь

1.4 Самостоятельное изучение тем курса (для заочной формы обучения)

Самостоятельное изучение тем курса предполагает изучение тем практических занятий, представленных в разделе 1, 2, 3 данных методических указаний студентами заочной формы обучения в межсессионный период.

1.5 Подготовка к контрольной работе и 1.6 Написание контрольной работы

Для выполнения контрольной работы студентами кафедрой подготовлены *Методические рекомендации и задания к контрольной работе для студентов данной специальности.*

II. Другие виды самостоятельной работы

2.1 Выполнение самостоятельного письменного домашнего задания (Подготовка к ролевой игре, к практико-ориентированным заданиям, опросу)

2.1.1 Подготовка к ролевой игре

Студенты получают ролевые карточки. Им необходимо обдумать свою роль, стратегию своей роли, вопросы и ответы.

Role card 1

Sasha

The worst thing about your house is lack of privacy. You share your room with a younger sister. You think she goes through all your stuff. She asks you embarrassing questions about boys, makes little nasty comments about you.

Your parents treat you like a baby. Your father is too much interested in your studying and homework. Your mother makes you do the work about the house alone. You are going to leave home as soon as you are old enough.

- Collect all the arguments to explain your attitude to your family.
- Listen to what the members of your family are saying.
- Don't interrupt them.
- Don't forget that both parents and children are to blame in conflict situations.
- Be polite and friendly

Role card 2

Mother

Your daughter has written a letter of complaint to the youth magazine. She is not satisfied with your attitude to her. You have read this letter. You are worried about the situation in the family and have decided to discuss the problems with a family therapist.

- Say why you have invited the therapist
- Try to explain Sasha's attitude to you and the whole family.
- Think of your questions to Sasha
- Be objective to her problems – you might have never taken them seriously!
- Try to analyse the situation, don't criticize Sasha

- Follow the therapist's advice
- Be polite and friendly

Role card 3

Father

Your daughter is complaining that you treat her like a baby. You don't let her out at night during the week. You always ask her about the boys. You don't believe her when she says she doesn't have any homework to do. Your wife has invited a family therapist to discuss the problems of your family.

- Say what your attitude to the problem is
- Try to explain Sasha's attitude to you and the whole family.
- Think of your questions to Sasha
- Be objective to her problems – you might have never taken them seriously!
- Try to analyse the situation, don't criticize Sasha
- Follow the therapist's advice
- Be polite and friendly

Role card 4

Sister

Sasha is complaining that you don't help her with the work about the house. She also says that she can't keep anything secret in her room, you go through all her stuff. She is irritated by your behaviour. She is going to leave your home as soon as she is old enough.

- Say what your attitude to the problem is
- Try to explain Sasha's attitude to you and the whole family.
- Think of your questions to Sasha
- Be objective to her problems – you might have never taken them seriously!
- Try to analyse the situation, don't criticize Sasha
- Follow the therapist's advice
- Be polite and friendly

Role card 5

Family therapist

- Encourage all the members of the family to speak
- Take notes
- Ask questions
- Summarize what you have heard from all the members of the family
- Try to analyse the situation in a short report

2.1.2 Подготовка к практико-ориентированному заданию

Подготовьте устные высказывания по темам:

1. From the history of the Ural State Mining University.
2. Faculties and specialities of the University.
3. The layout of the Ural State Mining University.
4. Student's academic work.

Подготовьте письменные ответы на вопросы:

1. Where do you study?
2. What faculty do you study at?
3. How many faculties are there at the Ural State Mining University?
4. What year are you in?
5. What is your future speciality?
6. What specialities are there at your faculty?
7. When did you enter the University?

8. When was the Sverdlovsk Mining Institute founded?
9. When was it reorganized into the University?
10. In how many buildings is the Ural State Mining University housed?
11. In what building is your faculty housed?
12. Who is the dean of your faculty?
13. What books do you take from the library?
14. Where do you live?
15. Where do you usually have your meals?
16. How long does the course of studies for a bachelor's degree last?
17. How long do the students study for a Diplomat Engineer's course and a Magister's degree?
18. What subjects do you study this term?
19. What lectures and practical classes do you like to attend?
20. Where do the students have their practical work?
21. When do the students present their graduation papers for approval?
22. What graduates can enter the post-graduate courses?
23. What kind of sport do you like?
24. Where do you go in for sports?

2.1.3 Подготовка к опросу

Ответьте на вопросы на иностранном языке:

1. What specialities does the geological faculty train geologic engineers in?
2. What problems does Geology study?
3. What branches is Geology divided into?
4. What does Economic Geology deal with?
5. What does mineralogy investigate?
6. What does paleontology deal with?
7. What is the practical importance of Geology?
8. Where do graduates of the geological faculty of the Mining University work?
9. What is your future speciality?
10. What kind of work do geologists-prospectors conduct?
11. What do geologists explore during the early stages of geological exploration?
12. What work do geologists conduct while working in the field?
13. When do geologists start exploratory work?
14. What is the purpose of the exploratory work?
15. How is exploratory work conducted?
16. What contribution do geologists make to the development of the National Economy of our country?
17. What does hydrogeology deal with?
18. Where are ground waters used?
19. Where is thermal (hot) water used?
20. What must hydrogeologists do with ground waters which complicate construction work or mineral extraction?

2.2 Дополнительное чтение профессионально ориентированных текстов и выполнение заданий на проверку понимания прочитанного (по 2 текста на тему)

Text 1: A.M. Terpigorev (1873-1959)

Запомните слова и выражения, необходимые для понимания текста:

to defend graduation paper (thesis) - защищать дипломную работу (диссертацию)

to pass an entrance examination - сдать вступительный экзамен

to get a higher education - получить высшее образование

to do one's best (one's utmost, all one can, everything in one's power) - сделать все

возможное, не жалеть сил

to make contribution (to) - вносить вклад в (*науку, технику* и т.д.)

choose (chose, chosen) - *v* выбирать; **choice** - *n* выбор

collect - *v* собирать, коллекционировать

dangerous - *a* опасный

deposit - *n* месторождение, залежь; **bedded deposits** - пластовые месторождения

describe - *v* описывать, изображать; **description** - *n* описание; **descriptive** - *a* описательный

facility - *n* (*pl facilities*) средства; возможности; оборудование; устройства

fire damp - *n* рудничный газ, метан

harm - *n* вред; *v* вредить; **harmful** - *a* вредный

relate - *v* относиться, иметь отношение

safety - *n* безопасность; **mine safety** безопасность труда при горных работах; техника безопасности; **safety measures** меры безопасности; **safe** - *a* безопасный; надежный

seam - *n* пласт (*угля*); *syn bed, layer*; **flat seam** горизонтальный, пологопадающий пласт;

inclined seam наклонный пласт; **steep seam** крутопадающий пласт; **thick seam** мощный пласт;

thin seam тонкий пласт

state - *n* состояние; государство; штат; *a* государственный; *v* заявлять; констатировать; излагать

success - *v* успех; удача; **be a success** иметь успех; **successful** *a* успешный

Прочитайте и переведите текст, выполните упражнения на проверку понимания прочитанного:

Academician A.M. Terpigorev is a well-known mining engineer who successfully combined his practical experience with scientific research. He was born in 1873 in Tambov. In 1892 he finished school with honours¹ and decided to get a higher education. He chose the Mining Institute in St. Petersburg, passed all the entrance examinations successfully and became a student of the Mining Institute.

At the Institute he studied the full range of subjects² relating to metallurgy, mining and mining mechanics.

At that time students' specialization was based on descriptive courses and elementary practical training. One of the best lecturers was A. P. Karpinsky. His lectures on historical geology were very popular.

During his practical training Terpigorev visited mines and saw that the miners' work was very difficult. While he was working in the Donbas he collected material for his graduation paper which he soon defended. The Mining of flat seams in the Donbas was carefully studied and described in it.

In 1897 Terpigorev graduated from the Institute with a first-class diploma of a mining engineer.

His first job as a mining engineer was at the Sulim mines where he worked for more than three years first as Assistant Manager and later as Manager.

From 1900 till 1922 Terpigorev worked at the Yekaterinoslav Mining Institute (now the Mining Institute in Dnepropetrovsk).

In 1922 he accepted an offer to take charge of the mining chair at the Moscow Mining Academy and moved to Moscow. From 1930 he headed the chairs⁵ of Mining Transport and Mining of Bedded Deposits at the Moscow Mining Institute.

Academician Terpigorev took a particular interest in mine safety. As a result of his investigations a series of safety measures in gassy collieries was worked out. For some time he was working on the problem of fire damp, the most harmful and dangerous of all the gases in mines.

His two-volume work Coal Mining and Mine Transport Facilities is a full description of the state of mechanization and the economy of the Donbas. His other works are about mining transport facilities, mechanization of coal mining and mining machinery. He is one of the pioneers in scientific methods of coal gasification.

1. Укажите, какие предложения соответствуют содержанию текста. Подтвердите свои ответы фактами из текста.

1. After school Terpigorev decided to work in a mine.
2. Terpigorev collected material for his graduation paper which dealt with mining thick seams in the Donbas.
3. For more than three years Terpigorev worked at the Sulin mines.
4. In 1922 Terpigorev accepted an offer to take charge of the mining chair at the Moscow Mining Institute.
5. He investigated the problems of mine safety.
6. He was one of the first to work on the problem of gasification of coal.

2. Ответьте на следующие вопросы:

1. When and where was Terpigorev born?
2. What institute did he graduate from?
3. What material did he collect while he was working in the Donbas?
4. Where did Terpigorev work from 1900 till 1922?
5. At what institute did Terpigorev head the chair of Mining Bedded Deposits?
6. What did Terpigorev take a particular interest in?
7. What works by Terpigorev do you know?
8. What problems do Terpigorev's works deal with?
9. What was the result of his investigations on mine safety?

3. Переведите следующие сочетания слов.

- а) охрана труда в шахтах
 - б) подтверждать
 - в) добыча угля
 - г) эксплуатация месторождений
 - д) метан
 - е) принять предложение
 - ж) выполнить задачу, задание
 - з) горизонтальный пласт
 - и) собирать материал
1. поступить в институт
 2. решать важные проблемы
 3. выдающиеся исследователи
 4. успешно провести эксперименты
 5. выбрать профессию
 6. описательный курс
 7. происхождение железной руды
 8. начальник шахты
 9. мероприятия по охране труда

Text 2: A.P. Karpinsky (1847-1936)

Запомните слова и выражения, необходимые для понимания текста:

abroad - *adv* за рубежом

confirm - *v* подтверждать; утверждать

consider - *v* считать, полагать, рассматривать

contribute - *v* вносить вклад; **contribution** вклад

crust - *n* земная кора

detailed - *a* подробный, детальный

elect - *v* избирать, выбирать (*голосованием*); назначать (*на должность*)

embrace - *v* охватывать; обнимать

entire - *a* весь, целый; полный; *syn* **whole**

exist - *v* существовать, быть, жить

foreign - *a* иностранный

former - *a* прежний

investigate - *v* исследовать; изучать

prominent - *a* знаменитый, выдающийся, известный; *суп* **remarkable, outstanding**

regularity - *n* закономерность

significant - *a* значительный; **significance** - *n* значение, важность; **exhaust the significance**

исчерпывать значение

society – *n* общество

staff - *n* персонал; личный состав; штат

various - *a* различный, разный, разнообразный

to advance the view - высказывать мнение (*точку зрения*)

to be interested in - быть заинтересованным (*чём-л.*), интересоваться

to take (an) interest in - заинтересоваться (*чём-л.*)

Прочитайте и переведите текст, выполните упражнения на проверку понимания прочитанного:

V.A. Obruchev, I.M. Gubkin, A.Y. Fersman, V.I. Vernadsky and A. P. Karpinsky were the prominent Russian scientists who laid the foundation¹ of the Russian school of geology and mining.

An entire epoch in the history of Russian geology is connected with Karpinsky's name. One of the greatest Russian geologists, he was a member and for some time President of the Academy of Sciences of the former USSR and a member of several Academies abroad. The Geological Society of London elected him a foreign member in 1901. His greatest contribution to geology was a new detailed geological map of the European part of Russia and the Urals.

For many years he headed the Russian Geological Committee the staff of which was made up of his pupils. He was one of those geologists who embraced the whole of geological science. He created the new stratigraphy of Russia. He studied the geological systems in various regions of the country and was the first to establish³ the regularity of the Earth's crust movement. His paleontological studies are of no less importance, especially those on palaeozoic ammonoids. He also took an interest in deposits of useful minerals and gave a classification of volcanic rocks. He advanced the view that petroleum deposits existed in Russian, which was confirmed later. He studied some ore and platinum deposits and may be justly considered⁵ the founder of practical geology of the Urals. He was the first Russian scientist who introduced microscope in the study of petrographic slides.

Karpinsky was a prominent scientist, an excellent man and citizen. He was one of the best lecturers at the Mining Institute in his time. He was also one of the greatest Russian scientists who later became the first elected President of the Academy of Sciences of the USSR. Students were attracted to him not only because he was a great scientist but also because of his charming personality and gentle manner.

Every geologist and every geology student knows very well Karpinsky's most significant work An Outline of the Physical and Geographical Conditions in European Russia in Past Geological Periods.

1. Укажите, какие предложения соответствуют содержанию текста. Подтвердите свои ответы фактами из текста.

1. Karpinsky was the first President of the Academy of Sciences.
2. He worked at the Mining Institute in St.Petersburg.
3. Karpinsky was a member of many Academies abroad.
4. Karpinsky made up a detailed map of the Asian part of our country.
5. He headed the Russian Geological Committee.
6. Karpinsky created a new branch of geology, namely stratigraphy.
7. He only tried to establish the regularity of the Earth's crust movement.
8. Karpinsky may be justly considered the founder of the practical geology of the Urals.

2. Ответьте на следующие вопросы:

1. What society elected Karpinsky a foreign member and when?
2. Did he head the Russian Geological Committee or was he a member of that Committee?

3. Did Karpinsky investigate various regions of the Russian territory?
4. Which of his works are the most remarkable?
5. What can you say about Karpinsky's investigations in petrology?

3. Переведите следующие сочетания слов.

- а) земная кора
- б) составить подробную карту
- в) замечательные работы
- г) выдающийся ученый
- д) залежи полезных ископаемых
- е) научное общество
- ж) избирать председателя (президента)
- з) заложить основы школы
- и) интересоваться геологией
- к) высказать точку зрения
- л) возглавлять комитет

Text 3: Sedimentary Rocks

Запомните слова и выражения, необходимые для понимания текста:

cause - *v* заставлять; вызывать; влиять; причинять; *n* причина, основание; дело; общее дело; *syn* **reason**

clay - *n* глина; глинозем

consolidate - *v* твердеть, затвердевать, уплотнять(ся); укреплять; *syn* **solidify**

crust - *n* кора; *геол.* земная кора

decay - *v* гнить, разлагаться; *n* выветривание (*пород*); распад, разложение

derive - *v* (from) происходить, вести свое происхождение (*от*); наследовать

destroy - *v* разрушать; уничтожать; **destructive** *a* разрушительный

dissolve *v* растворять

expose - *v* выходить (*на поверхность*); обнажаться; **exposure** - *n* обнажение

external - *a* внешний

extrusive - *a* эффузивный, излившийся (*о горной породе*)

force - *v* заставлять, принуждать; ускорять движение; *n* сила; усилие

glacier - *n* ледник, глетчер

grain - *n* зерно; **angular grains** - угловатые зерна (*минералов*); **grained** - *a* зернистый

gravel - *n* гравий, крупный песок

internal - *a* внутренний

intrusive - *a* интрузивный, плутонический

iron - *n* железо

layer - *n* пласт

like - *a* похожий, подобный; *syn* **similar**; *ant* **unlike**; *adv* подобно

lime - *n* известь; **limestone** - *n* известняк

loose - *a* несвязанный, свободный; рыхлый

make up - *v* составлять; *n* состав (*вещества*)

particle - *n* частица; включение

peat - *n* торф; торфяник

represent - *v* представлять собою; означать; быть представителем; **representative** - представитель; **representative** - *a* характерный, типичный

rock - *n* горная порода; **igneous** - изверженная порода; **sedimentary** - осадочная порода

sand - *n* песок

sandstone - *n* песчаник; **fine-grained (medium-grained, coarse-grained)** - мелкозернистый (среднезернистый, грубозернистый) песчаник

sediment - *n* отложение; осадочная порода; **sedimentary** - *a* осадочный; **sedimentation** - *n* образование осадочных пород

schist - *n* (*кристаллический*) сланец; **schistose** - *a* сланцеватый, слоистый
shale - *n* сланец, сланцевая глина, глинистый сланец; **clay** - глинистый сланец; **combustible ...**,
oil ... - горючий сланец
siltstone - *n* алевроит
stratification - *n* напластование, залегание
stratify - *v* напластовываться; отлагаться пластами; **stratified** *a* пластовый; *syn* **layered, bedded**
substance - *n* вещество, материал; сущность
thickness - *n* толщина, мощность
value - *n* ценность; важность; величина; значение; **valuable** - *a* ценный (*о руде*)
vary - *v* изменять(ся); отличать(ся); *syn* **differ, change (from); variable** - *a* переменный; непостоянный; **various** *a* различный; *syn* **different**

Прочитайте и переведите текст, выполните упражнения на проверку понимания прочитанного:

The rocks of the Earth's crust are divided into three main groups: sedimentary rocks, which consist of fragments or particles of pre-existing rocks; igneous rocks which have solidified from magma and metamorphic rocks. Metamorphic rocks have been derived from either igneous or sedimentary rocks.

Sedimentary rocks represent one of the three major groups of rocks that make up the crust of the Earth. Most sedimentary rocks have originated by sedimentation. They are layered or stratified. Thus, stratification is the most important characteristic of sediments and sedimentary rocks. It is necessary to note that the processes which lead to the formation of sedimentary rocks are going on around us.

Sediments are formed at or very near the surface of the Earth by the action of heat, water (rivers, glaciers, seas and lakes) and organisms.

It should be noted that 95 per cent of the Earth's crust is made up of igneous rocks and that only 5 per cent is sedimentary. In contrast, the amount of sedimentary rocks on the Earth's surface is three times that of igneous rocks.

Strictly speaking, sedimentary rocks form a very small proportion by volume of the rocks of the Earth's crust. On the contrary, about three quarters of the Earth's surface is occupied by sedimentary rocks. It means that most of sedimentary rocks are formed by sediments, accumulations of solid material on the Earth's surface.

The thickness of the layers of sedimentary rocks can vary greatly from place to place. They can be formed by the mechanical action of water, wind, frost and organic decay. Such sediments as gravel, sand and clay can be transformed into conglomerates, sandstones and clay schists as a result of the accumulation of materials achieved by the destructive mechanical action of water and wind.

Mechanical sediments can be unconsolidated and consolidated. For example, gravel, sand and clay form the group of unconsolidated mechanical sediments, because they consist of loose uncemented particles (grains).

On the Earth's surface we also find consolidated rocks, which are very similar to the loose sediments whose particles are firmly cemented to one another by some substance. The usual cementing substances are sand, clay, calcium carbonate and others. Thus sandstones are consolidated rocks composed of round or angular sand grains, more or less firmly consolidated. Like sand, sandstones can be divided into fine-grained, medium-grained and coarse-grained.

On the other hand, chemical sediments are the result of deposits or accumulations of substances achieved by the destructive chemical action of water. The minerals such as rock salt, gypsum and others are formed through sedimentation of mineral substances that are dissolved in water.

Sediments can also be formed by the decay of the remains of organisms, by the accumulation of plant relics.¹ They are called organic sediments. Limestones, peat, coal, mineral oil and other sediments may serve as an example of organic sediments.

The most principal kinds of sedimentary rocks are conglomerate, sandstone, siltstone, shale, limestone and dolomite. Many other kinds with large practical value include common salt, gypsum, phosphate, iron oxide and coal.

As is known, water, wind and organisms are called external forces, because their action depends on the energy which our planet receives from the Sun.

1). Укажите, какие предложения соответствуют содержанию текста.

Подтвердите свои ответы фактами из текста.

1. The rocks of the Earth's crust are divided into two main groups.
2. Igneous rocks are composed of particles of pre-existing rocks.
3. Sedimentary rocks are stratified.
4. Sediments are formed by the action of glaciers.
5. Igneous rocks make up 75 per cent of exposed rocks.
6. Conglomerates are formed as a result of the accumulation of materials caused by the destructive mechanical action of water.
7. Sandstones are consolidated rocks.
8. Clays are unconsolidated mechanical sediments.
9. Chemical sediments are formed by the destructive chemical action of water.
10. Peat and coal are the organic sediments which are of great practical value.
11. Clay schist was formed at the beginning of the sedimentation period and clay was formed later.

2). Ответьте на вопросы:

1. What main groups of rocks do you know?
2. Do sedimentary rocks consist of particles of pre-existing rocks?
3. How were igneous rocks formed?
4. Do you know how sedimentary rocks have originated?
5. What is the most important characteristic feature of sediments?
6. Do sedimentary rocks account for 10 per cent of the Earth's crust?
7. Is gravel consolidated mechanical sediment? And what about sand and clay?
8. What are cementing substances? Can calcium carbonate be used as a cementing substance?
9. Are there only fine-grained sandstones?
10. What can you say about chemical sediments?
11. Can you give an example of organic sediments? How are they formed?

3) Найдите в правой колонке английские эквиваленты следующих слов и сочетаний слов.

- | | |
|-------------------------|--------------------------------|
| 1. земная кора | а) sandstone |
| 2. растворяться в воде | б) fine-grained sand |
| 3. песчаник | в) the Earth's crust |
| 4. уплотненные осадки | г) exposed rocks |
| 5. изверженные породы | д) to dissolve in water |
| 6. мелкозернистый песок | е) like gypsum |
| 7. затвердевать | ж) consolidated sediments |
| 8. подобно гипсу | з) igneous rocks |
| 9. обнаженные породы | и) to solidify, to consolidate |

б) Найдите в правой колонке русские эквиваленты следующих сочетаний слов.

- | | |
|------------------------------------|-----------------------------|
| 1. coarse-grained sand | а) разрушительная сила воды |
| 2. siltstone and shale | б) пластовые месторождения |
| 3. the destructive action of water | в) доледниковый период |

4.	existing rocks	г) крупнозернистый (грубо- зернистый) песок
5.	chemical decay	д) частицы вещества
6.	sedimentary rocks	е) алевроит и сланец
7.	stratified deposits	ж) существующие породы
8.	pre-glacial period	з) осадочные породы
9.	particles of a substance	и) химический распад

Text 4: Weathering of Rocks

Запомните слова и выражения, необходимые для понимания текста:

contain - *v* содержать (*в себе*), вмещать

crack - *n* трещина; щель; *v* давать трещину; трескаться, раскалываться

contract - *v* сжиматься; сокращаться

dust - *n* пыль

expand - *v* расширяться; увеличивать(ся) в объеме; **expansion** *n* расширение; *ant* **contract**

fissure - *n* трещина (*в породе, угле*); расщелина; щель

fracture - *n* трещина; излом; разрыв; *v* ломать(ся); раздроблять (*породу*)

freeze - *v* замерзать; замораживать; застывать

gradual - *a* постепенный; **gradually** *adv* постепенно

hard - *a* твердый, жесткий; *ant* **soft**; тяжелый (*о работе*); *adv* сильно, упорно; **hardly** *adv* едва, с трудом

hole - *n* отверстие; скважина; шпур; шурф

influence - *n* влияние; *v* (**on, upon**) влиять (*не что-л.*)

lateral - *a* боковой

occur - *v* залегать; случаться; происходить; *syn* **take place, happen**; **occurrence** - *n* залегание;

mode of occurrence - условия залегания

penetrate - *v* проникать (*внутрь*), проходить через (*что-л.*)

phenomenon - *n* явление; *pl* **phenomena**

pressure - *n* давление; **lateral pressure** боковое (*горизонтальное*) давление; **rock pressure** горное давление, давление породы

rate - *n* степень, темп; скорость, норма; производительность; сорт; *syn* **speed, velocity**

refer - *v* (to) ссылаться (*на что-л.*); относиться (*к периоду, классу*)

resist - *v* сопротивляться; противостоять; противодействовать; **resistance** - *n* сопротивление;

resistant - *a* стойкий; прочный; сопротивляющийся

size - *n* размер; величина; класс (*угля*)

solution - *n* раствор; **soluble** - *a* растворимый; **solvent** - растворитель; *a* растворяющий

succession - *n* последовательность, непрерывный ряд; **in succession** последовательно

undergo (*underwent, undergone*) - *v* испытывать (*что-л.*), подвергаться (*чему-л.*)

uniform - *a* однородный; одинаковый

weathering - *n* выветривание; эрозия (*воздействию, влиянию и т.д.*)

to be subjected to подвергаться

Прочитайте и переведите текст, выполните упражнения на проверку понимания прочитанного:

All rocks which are exposed on the Earth's surface (high mountain peaks, deserts) are decomposed to a certain degree. The process of rock disintegration by the direct influence of local atmospheric conditions on the Earth's surface is called weathering. This phenomenon is often referred to in geology because weathering is an active process. It takes place in the upper layers of the Earth's crust.

The main cause of physical weathering is the change in temperature that takes place with the succession of day and night. This phenomenon can best be observed in the deserts and high mountains where the changes in temperature are common.

During the day under the influence of heat, rocks expand whereas at night they begin to contract. As rocks are generally composed of different minerals, their expansion and contraction do not occur uniformly. As a result of this rocks crack. At the beginning these cracks or fissures are hardly noticeable but gradually they become wider and deeper until the whole surface of rock is finally transformed into gravel, sand or dust.

In the regions of a moderate or cold climate, where the temperature in winter goes down to below 0 (zero), the decomposition of rocks is greatly facilitated by the action of water. When water freezes it increases in volume and develops enormous lateral pressure. Under the action of water, rocks decompose to pieces of varied forms and sizes.

The decomposition of rocks under the direct influence of heat and cold is called physical weathering.

Rocks are subjected not only to physical decomposition but also to chemical weathering, i.e. to the action of chemical agents, such as water, carbon dioxide and oxygen. In a general way, chemical weathering is an acid attack on the rocks of the Earth's crust, in particular an attack on the most abundant minerals — quartz (sand) and aluminosilicates (clays). Only few minerals and rocks are resistant to the action of natural waters. The solvent action of water is stronger when it contains carbon dioxide. Water causes more complex and varied changes. With the participation of oxygen and carbon dioxide up to 90 per cent of rocks is transformed into soluble minerals, which are carried away by the waters.

Organisms and plants also take part in the disintegration of rocks. Certain marine organisms accelerate the destruction of rocks by making holes in them to live in. The action of plants can often be even more destructive. Their roots penetrate into the fissures of rocks and develop the lateral pressure which fractures and destroys rocks.

1. Укажите, какие предложения соответствуют содержанию текста. Подтвердите свои ответы фактами из текста.

1. The process of sedimentation is called weathering.
2. The change in temperature causes physical weathering.
3. As a rule during the night rocks expand.
4. When freezing water decreases in volume and develops enormous lateral pressure.
5. The decomposition of rocks is due to the influence of heat and cold.
6. As a rule water contains dissolved mineral substances.
7. The solvent action of water is stronger when it does not contain carbon dioxide.
8. It should be noticed that the action of organisms and plants is destructive.
9. Certain marine organisms accelerate the destruction of rocks.

2. Ответьте на следующие вопросы:

1. What process is called weathering?
2. What process is called physical weathering?
3. Where can the phenomenon of physical weathering be best observed?
4. What process is called chemical weathering?
5. What substances can act as solvents?
6. Are all minerals and rocks resistant to the action of natural waters or only few minerals and rocks can resist the action of water?
7. How do organisms act on the destruction of rocks?

3. а) Найдите в правой колонке русские эквиваленты следующих слов и сочетаний слов:

1. the Earth's surface
2. to be composed of different minerals
3. the expansion of rocks
4. changes in temperature

5. under the influence of heat
6. weathering
7. destructive forces
8. a great number of fractures
9. to penetrate into fissures
- а) под влиянием тепла
- б) разрушительные силы
- в) выветривание
- г) большое количество трещин
- д) состоять из различных минералов
- е) расширение пород
- ж) проникать в трещины
- з) изменения температуры
- и) поверхность земли

б) Найдите в правой колонке английские эквиваленты следующих слов и сочетаний слов:

1. увеличиваться в объеме
2. развивать боковое давление
3. способствовать разрушению пород
4. подвергаться гниению
5. растворять вещества
6. сопротивляться (чему-л.)
7. некоторые органические вещества
8. ускорять процесс выветривания
9. куски породы различных размеров
- а) to facilitate the decomposition of rocks
- б) to increase in volume
- в) to resist (smth)
- г) rock pieces of varied (different) sizes
- д) to accelerate the process of weathering
- е) to be subjected to decay
- ж) to dissolve substances
- з) to develop lateral pressure
- и) certain organic substances

Text 5: Fossil Fuels

Запомните слова и выражения, необходимые для понимания текста:

accumulate - *v* накапливать; скопляться

ancient - *a* древний, старинный; *ant* **modern**

associate - *v* связывать, соединять, ассоциироваться; *syn* **connect, link**

burn (burnt) - *v* сжигать; гореть; жечь

charcoal - *n* древесный уголь

convenient - *a* удобный, подходящий

crude - *a* сырой, неочищенный

dig (dug) - *v* добывать; копать; **digger** - *n* угольный экскаватор; землеройная машина

divide - *v* делить; (from) отделять; разделять

evidence - *n* доказательство; очевидность; признак(и)

fossil - *a* окаменелый, ископаемый; *n* ископаемое (*органического происхождения*); окаменелость

heat - *v* нагревать; *n* теплота

liquid - *a* жидкий; *n* жидкость; *ant* **solid**

manufacture - *в* изготавливать, производить; *суп* **produce**

mudstone - *п* аргиллит

purpose - *п* цель; намерение; *суп* **aim, goal**

shale - *п* глинистый сланец

the former ... the latter - первый (*из вышеупомянутых*) последний (*из двух названных*)

Прочитайте и переведите текст, выполните упражнения на проверку понимания прочитанного:

The chief sources of energy available to man today are oil, natural gas, coal, water power and atomic energy. Coal, gas and oil represent energy that has been concentrated by the decay of organic materials (plants and animals) accumulated in the geologic past. These fuels-are often referred to as fossil fuels.

The word fossil (derived from the Latin fodere "to dig up") originally referred to anything that was dug from the ground, particularly a mineral. Today the term fossil generally means any direct evidence of past life, for example, the footprints of ancient animals. Fossils are usually found in sedimentary rocks, although sometimes they may be found in igneous and metamorphic rocks as well. They are most abundant in mudstone, shale and limestone, but fossils are also found in sandstone, dolomite and conglomerate.

Most fuels are carbon-containing substances that are burned in air. In burning fuels give off heat which is used for different purposes.

Fuels may be solid, liquid and gaseous. Solid fuels may be divided into two main groups, natural and manufactured. The former category includes coal, wood, peat and other plant products. The latter category includes coke and charcoal obtained by heating coal in the absence of air.

Liquid fuels are derived almost from petroleum. In general, natural petroleum, or crude oil, as it is widely known, is the basis of practically all industrial fuels. Petroleum is a mixture of hundreds of different hydrocarbons — compounds composed of hydrogen and carbon — together with the small amount of other elements such as sulphur, oxygen and nitrogen. Petroleum is usually associated with water and natural gas. It is found in porous sedimentary rocks where the geological formation allowed the oil to collect from a wide area. Petroleum is one of the most efficient fuels and raw materials.

Of gaseous fuels the most important are those derived from natural gas, chiefly methane or petroleum. Using gaseous fuels makes it possible to obtain high thermal efficiency, ease of distribution and control. Gas is the most economical and convenient type of fuels. Today gas is widely utilized in the home and as a raw material for producing synthetics.

Scientists consider that a most promising source of natural resources may be the floor of the sea, a subject which now has become an important field of research.

Generally speaking, all types of fossil fuels described in the text are of great economic importance as they represent the sources of energy the man uses today.

1. Укажите, какие предложения соответствуют содержанию текста. Подтвердите свои ответы фактами из текста.

1. Coal, water power and atomic energy are the only sources of energy available to man today.

2. Coal, wood and peat represent natural group of solid fuels.

3. As a rule fossil fuels are found in sedimentary rocks.

4. Crude oil is widely used for producing solid fuels.

5. Petroleum can be found in porous sedimentary rocks.

6. Gas is used to produce synthetic materials.

7. Not all types of fossil fuels burn.

2. Ответьте на следующие вопросы:

1. What fuels are often referred to as fossil fuels?

2. What does the word fossil mean?

3. What rocks are most abundant hi fossil fuels?

4. What types of fossil fuels do you know?
5. Is coke a natural or manufactured solid fuel? And what can you say about coal and peat?
6. How are coke and charcoal produced?
7. What rocks is petroleum usually associated with?
8. What are the advantages of gaseous fuels?

3. а) *Найдите в правой колонке русские эквиваленты следующих слов сочетаний*

слов.

- | | |
|---|--|
| 1. fossil fuel | а) дерево и торф |
| 2. raw material | б) небольшое количество аргиллита |
| 3. crude oil | в) органическое топливо |
| 4. the chief sources of energy | г) сланец и известняк |
| 5. to refer to | д) сырье |
| 6. any direct or indirect evidence of the deposit | е) материалы, содержащие углерод |
| 7. shale and limestone | ж) главные источники энергии |
| 8. carbon-containing materials | з) любые прямые или косвенные признаки месторождения |
| 9. wood and peat | и) сырая (неочищенная) нефть |
| 10. the small amount of mudstone | к) относиться к (чему-л.); ссылаться на (что-л.) |

б) *Найдите в правой колонке английские эквиваленты следующих слов и сочетаний слов.*

- | | |
|--------------------------------|---------------------------------|
| 1. древесный уголь и кокс | а) to collect data |
| 2. жидкое топливо | б) charcoal and coke |
| 3. накапливать | в) to be composed of limestones |
| 4. собирать данные | г) liquid fuel |
| 5. происходить от | д) to accumulate |
| 6. получать хорошие результаты | е) to derive from |
| 7. богатый горючими сланцами | ж) to obtain good results |
| 8. состоять из известняков | з) abundant in oil shales |

Text 6: Coal and Its Classification

Запомните слова и выражения, необходимые для понимания текста:

bench - *n* слой, пачка (*пласта*)

blend - *v* смешивать(ся); вклинивать(ся)

combustion - *n* горение, сгорание; **spontaneous combustion** самовоспламенение, самовозгорание

continuity - *n* непрерывность, неразрывность

domestic - *a* внутренний; отечественный

estimate - *v* оценивать; *n* оценка; смета

fault - *n* разлом, сдвиг (*породы*); сброс; **faulting** *n* образование разрывов или сбросов

fold - *n* изгиб, складка, флексура; **folding** - *n* складчатость, смешение (*пласта*) без разрыва

inflare - *v* воспламеняться; загорать(ся); **inflammable** - *a* воспламеняющийся, горючий, огнеопасный; **flame** - *n* пламя

intermediate - *a* промежуточный; вспомогательный

liable - *a* (to) подверженный; подлежащий (*чему-л.*)

luster - *n* блеск (*угля, металла*); **lustrous** - *a* блестящий

matter - *n* вещество; материя

moisture - *n* влажность, сырость; влага

parting - *n* прослоек

plane - *n* плоскость; **bedding plane** плоскость напластования

rank - *n* класс, тип; **coal rank** группа угля, тип угля

regular - *a* правильный; непрерывный; *ant* **irregular** неправильный; неравномерный; **regularity** *n* непрерывность; правильность

similar - *a* похожий, сходный; подобный; *syn* **alike, the same as**

smelt - *v* плавить (*руды*); выплавлять (*металл*)

store - *v* запасать, хранить на складе; вмещать

strata - *n pl om stratum* пласты породы; свита (*пластов*); формация, напластования породы; *syn* **measures**

thickness - *n* мощность (*пласта, жилы*)

uniform - *a* однородный; равномерный; **uniformity** *n* однородность; единообразие

utilize - *v* использовать; *syn* **use, apply, employ**

volatile - *a* летучий, быстро испаряющийся

Прочитайте и переведите текст, выполните упражнения на проверку понимания прочитанного:

Coal is the product of vegetable matter that has been formed by the action of decay, weathering, the effects of pressure, temperature and time millions of years ago.

Although coal is not a true mineral, its formation processes are similar to those of sedimentary rocks.

Structurally coal beds are geological strata characterized by the same irregularities in thickness, uniformity and continuity as other strata of sedimentary origin. Coal beds may consist of essentially uniform continuous strata or like other sedimentary deposits may be made up of different bands or benches of varying thickness.

You can see a seam limited by two more or less parallel planes, a shape which is typical of sedimentary rocks. The benches may be separated by thin layers, of clay, shale, pyrite or other mineral matter, commonly called partings. Like other sedimentary rocks coal beds may be structurally disturbed by folding and faulting.

According to the amount of carbon coals are classified into: brown coals, bituminous coals and anthracite. Brown coals are in their turn subdivided into lignite and common brown coal. Although carbon is the most important element in coal, as many as 72 elements have been found in some coal deposits, including lithium, chromium, cobalt, copper, nickel, tungsten and others.

Lignite is intermediate in properties between peat and bituminous coal, containing when dry about 60 to 75 per cent of carbon and a variable proportion of ash. Lignite is a low-rank brown-to-black coal containing 30 to 40 per cent of moisture. Developing heat it gives from 2,500 to 4,500 calories. It is easily inflammable but burns with a smoky flame. Lignite is liable to spontaneous combustion. It has been estimated that about 50 per cent of the world's total coal reserves are lignitic.

Brown coal is harder than lignite, containing from 60 to 65 per cent of carbon and developing greater heat than lignite (4,000-7,000 calories). It is very combustible and gives a brown powder. Bituminous coal is the most abundant variety, varying from medium to high rank. It is a soft, black, usually banded coal. It gives a black powder and contains 75 to 90 per cent of carbon. It weathers only slightly and may be kept in open piles with little danger of spontaneous combustion if properly stored. Medium-to-low volatile bituminous coals may be of coking quality. Coal is used intensively in blast furnaces for smelting iron ore. There are non-coking varieties of coal.

As for the thickness, the beds of this kind of coal are not very thick (1-1.5 meters). The great quantities of bituminous coal are found in the Russian Federation.

Anthracite or "hard" coal has a brilliant lustre containing more than 90 per cent of carbon and low percentage of volatile matter. It is used primarily as a domestic fuel, although it can sometimes be blended with bituminous grades of coal to produce a mixture with improved coking qualities. The largest beds of anthracite are found in Russia, the USA and Great Britain.

Coal is still of great importance for the development of modern industry. It may be used for domestic and industrial purposes. Being the main source of coke, coal is widely used in the iron and steel industry. Lignite, for example either in the raw state or in briquetted form, is a source of industrial carbon and industrial gases.

There is a strong tendency now for increased research into new technologies to utilize coal. No doubt, coal will be used as a raw material for the chemical industry and petrochemical processes. All

these processes involve coal conversion which include gasification designed to produce synthetic gas from coal as the basis for hydrogen manufacture, liquefaction (разжижение) for making liquid fuel from coal and other processes.

1. Укажите, какие предложения соответствуют содержанию текста.

Подтвердите свои ответы фактами из текста.

1. Anthracite coals may be divided into lignite and common brown coal.
2. Coals are ranked according to the percentage of carbon they contain.
3. Peat, with the least amount of carbon is the lowest rank, then comes lignite or brown coal.
4. Brown coal is hard and it is not liable to spontaneous combustion.
5. Bituminous coal weathers rapidly and one cannot keep it in open piles.
6. Being intensively used in the iron and steel industry bituminous coal varies from medium to high rank.
7. Anthracite or hard coal, the highest in percentage of carbon, can be blended with bituminous grades of coal.

2. Ответьте на следующие вопросы:

1. What is the classification of coal based on?
2. Is carbon the only element in coal? (Prove it.)
3. Is lignite intermediate in properties between peat and bituminous coal?
4. What heat value does lignite develop when burnt?
5. What coals are liable to spontaneous combustion?
6. What is the difference between lignite and brown coal?
7. Is bituminous coal high- or low-volatile?
8. Does anthracite contain 90 per cent of carbon?
9. Where are the largest deposits of anthracite found? And what can you say about bituminous coal?
10. What do you know about the utilization of coal?

3. а) Найдите в правой колонке русские эквиваленты следующих слов и сочетаний

слов:

- | | |
|----------------------------------|--|
| 1. spontaneous combustion | а) легковоспламеняющийся газ |
| 2. moisture and ash content | б) высокосортный уголь |
| 3. the most abundant variety | в) плавить железную руду |
| 4. in its turn | г) самовозгорание |
| 5. the amount of volatile matter | д) содержание влаги и золы |
| 6. easily inflammable gas | е) дымное пламя |
| 7. brilliant lustre | ж) наиболее широко распространенные угли |
| 8. to smelt iron ore | з) яркий блеск |
| 9. high-rank coal | и) в свою очередь |
| 10. a smoky flame | к) количество летучих веществ |

б) Найдите в правой колонке английские эквиваленты следующих слов и сочетаний

слов:

- | | |
|---------------------------------|------------------------------|
| 1. тип угля | а) heat value |
| 2. некоксующийся уголь | б) amount of carbon |
| 3. доменная печь | в) coal rank |
| 4. содержание углерода | г) to store coal |
| 5. смешиваться с другими углями | д) to weather rapidly |
| 6. улучшенного качества | е) non-coking coal |
| 7. складировать уголь | ж) blast furnace |
| 8. теплотворная способность | з) of improved quality |
| 9. быстро выветриваться | и) to blend with other coals |

Text 7: General Information on Mining

Запомните слова и выражения, необходимые для понимания текста:

access - *n* доступ

affect - *v* воздействовать (*на что-л.*); влиять; *syn* **influence**

barren - *a* непродуктивный; пустой (*о породе*)

chute - *n* скат, спуск; углеспускная выработка; жёлоб

compare - *v* (with) сравнивать, проводить параллель

contribute - *v* способствовать, содействовать; делать вклад (*в науку*); **make a (one's) ~ to**

smth. сделать вклад во что-л.

cross-section - *n* поперечное сечение, поперечный разрез, профиль

develop - *v* разрабатывать (*месторождение*); развивать (*добычу*); производить подготовительные работы; **development** - *n* подготовительные работы; развитие добычи; развитие

drift - *n* штрек, горизонтальная выработка

ensure - *v* обеспечивать, гарантировать; *syn* **guarantee**

face - *n* забой; лава

floor - *n* почва горной выработки, почва пласта (жилы); **quarry** ~ подошва карьера; пол, настил

govern - *v* править, управлять; руководить; определять, обуславливать

inclination - *n* уклон, скат, наклон (*пластов*); наклонение; **seam** ~ падение (*пласта*); наклон (*пласта*)

incline - *n* уклон, бремсберг, скат; наклонный ствол; **gravity** ~ бремсберг

inclined - *a* наклонный; **flatly** ~ слабо наклонный; **gently** ~ наклонного падения; **medium** ~ умеренно наклонный (*о пластах*); **steeply** ~ крутопадающий

level - *n* этаж, горизонт, горизонтальная горная выработка; штольня; уровень (*инструмент*); нивелир; ватерпас; горизонтальная поверхность

recover - *v* извлекать (*целики*); выбирать, очищать; добывать (*уголь и т.п.*); восстанавливать

remove - *v* удалять; убирать; устранять; перемещать; **removal** - *n* вскрыша; выемка; уборка (*породы*); извлечение (*крепи*); перемещение; **overburden** - удаление вскрыши

rib - *n* ребро; выступ; узкий целик, предохранительный целик; грудь забоя

roof - *n* крыша; кровля выработки; кровля пласта (*или жилы*); перекрытие; ~ **support** - крепление кровли

shaft - *n* шахтный ствол; **auxiliary** ~ вспомогательный ствол; **hoisting** ~ подъемный ствол; главный шахтный ствол

tabular - *a* пластовый (*о месторождении*); пластообразный; плоский; линзообразный; *syn* **bedded, layered**

waste - *n* пустая порода; отходы; *syn* **barren rock**

well - *n* буровая скважина; колодец, источник; водоем; зумф

capital investment - капитальные вложения

gate road - промежуточный штрек

in bulk - навалом, в виде крупных кусков

metal-bearing - содержащий металл

production face/working - очистной забой

productive mining - эксплуатационные работы

in view of - ввиду чего-л., принимая во внимание что-л.

with a view to - с целью

Прочитайте и переведите текст, выполните упражнения на проверку понимания прочитанного:

As has been said, mining refers to actual ore extraction. Broadly speaking, mining is the industrial process of removing a mineral-bearing substance from the place of its natural occurrence in the Earth's crust. The term "mining" includes the recovery of oil and gas from wells; metal, non-metallic minerals, coal, peat, oil shale and other hydrocarbons from the earth. In other words, the work done to extract mineral, or to prepare for its extraction is called mining.

The tendency in mining has been towards the increased use of mining machinery so that modern mines are characterized by tremendous capacities. This has contributed to: 1) improving working conditions and raising labour productivity; 2) the exploitation of lower-grade metal-bearing substances and 3) the building of mines of great dimensions.

Mining can be done either as a surface operation (quarries, opencasts or open pits) or by an underground method. The mode of occurrence of the sought-for metallic substance governs to a large degree the type of mining that is practised. The problem of depth also affects the mining method. If the rock containing the metallic substance is at a shallow site and is massive, it may be economically excavated by a pit or quarry-like opening on the surface. If the metal-bearing mass is tabular, as a bed or vein, and goes to a great distance beneath the surface, then it will be worked by some method of underground mining.

Working or exploiting the deposit means the extraction of mineral. With this point in view a number of underground workings is driven in barren (waste) rock and in mineral. Mine workings vary in shape, dimensions, location and function.

Depending on their function mine workings are described as exploratory, if they are driven with a view to finding or proving mineral, and as productive if they are used for the immediate extraction of useful mineral. Productive mining can be divided into capital investment work, development work, and face or production work. Investment work aims at ensuring access to the deposit from the surface. Development work prepares for the face work, and mineral is extracted (or produced) in bulk.

The rock surfaces at the sides of workings are called the sides, or in coal, the ribs. The surface above the workings is the roof in coal mining while in metal mining it is called the back. The surface below is called the floor.

The factors such as function, direct access to the surface, driving in mineral or in barren rock can be used for classifying mine workings:

- I. Underground workings:
 - a) Long or deep by comparison with their cross-section may be: 1) vertical (shaft, blind pit); 2) sloping (slopes, sloping drifts, inclines); 3) horizontal (drifts, levels, drives, gate roads, adits, crosscuts).
 - b) Large openings having cross dimensions comparable with their length.
 - c) Production faces, whose dimensions depend on the thickness of the deposit being worked, and on the method of mining it.

1. Укажите, какие предложения соответствуют содержанию текста. Подтвердите свои ответы фактами из текста.

1. As a rule, the term "mining" includes the recovery of oil and gas from wells as well as coal, iron ores and other useful minerals from the earth.
2. The increased use of mining machinery has greatly contributed to raising labour productivity and improving working conditions.
3. It is quite obvious that the problem of depth is not always taken into consideration in choosing the mining method.
4. Productive workings are usually used for the immediate extraction of useful mineral.
5. Underground workings are driven in barren rock or in mineral.
6. A shaft is a vertical underground working which is long and deep in comparison with its cross-section.
7. The surface above the mine working is usually called the floor.
8. The rock surfaces at the sides of mine workings are called the ribs.

2. Ответьте на следующие вопросы:

1. What is mining?
2. What has contributed to the better working conditions of the miners?
3. What factors influence the choice of the mining method?
4. In what case is useful mineral worked by open pits?
5. Are exploratory workings driven with a view to finding and proving mineral or are they driven for immediate extraction of mineral?
6. What is the difference between development and production work?
7. What main factors are used for classifying mine workings?
8. What do the dimensions of production faces depend on?

3. а) Найдите в правой колонке русские эквиваленты следующих слов и сочетаний слов:

1. direct access to the surface
 2. open-cast mining
 3. tabular (or bedded) deposits
 4. oil well
 5. underground workings
 6. cross-section of a working
 7. production face
 8. the roof of the mine working
 9. to drive mine workings in barren rock
 10. to affect the mining method
- а) нефтяная скважина
б) проходить горные выработки по пустой породе
в) влиять на метод разработки
г) прямой доступ к поверхности
д) пластовые месторождения
е) открытая разработка
ж) поперечное сечение выработки
з) подземные выработки
и) очистной забой
к) кровля горной выработки

б) Найдите в правой колонке английские эквиваленты следующих слов сочетаний слов:

1. способствовать чему-л.
 2. размер ствола
 3. извлекать, добывать (уголь)
 4. штреки и квершлагги
 5. пустая порода
 6. вообще говоря
 7. удалять, перемещать (крепь, вскрышу и др.) с целью ...
 9. подготовительные работы
 10. мощность пласта
- а) thickness of a seam
б) shaft dimension
в) with a view to
г) to contribute to smth.
д) development work
е) to remove (timber, overburden, etc.)
ж) drifts (gate roads) and crosscuts
з) generally speaking

- и) to recover (coal)
- к) waste (barren) rock

Text 8: Methods of Working Bedded Deposits Underground

Запомните слова и выражения, необходимые для понимания текста:

advantage - *n* преимущество; превосходство; выгода; польза; **advantageous** - *a* выгодный; благоприятный, полезный; **to take advantage of smth** воспользоваться чём-л.

caving - *n* обрушение (*кровли*); разработка с обрушением

deliver - *v* доставлять, подавать; питать; нагнетать; произносить (*речь*); читать (*лекцию*)

entry - *n* штрек; выработка горизонтальная; *pl* подготовительные выработки; нарезные выработки; штреки

giant - *n* гидромонитор

gravity - *n* сила тяжести; вес, тяжесть; **by** ~ самотеком, под действием собственного веса

haul - *v* доставлять; откатывать; подкатывать; перевозить; **haulage** - *n* откатка; доставка; транспортировка (*по горизонтали*)

longwall - *n* лава; выемка лавами; сплошной забой, сплошная или столбовая система разработки; *syn* **continuous mining**; ~ **advancing on the strike** выемка лавами прямым ходом по простиранию; сплошная система разработки по простиранию; ~ **advancing to the rise** сплошная система разработки с выемкой по восстанию; ~ **to the dip** сплошная система разработки с выемкой по падению; ~ **retreating** выемка лавами обратным ходом; столбовая система разработки лавами

lose (lost) - *v* терять; **loss** - *n* потеря, убыток

pillar - *n* целик; столб; **shaft** ~ околоствольный целик; ~ **method** столбовая система разработки; ~ **mining** выемка целиков

predominate - *v* преобладать, превалировать; превосходить; господствовать, доминировать

protect - *v* охранять, защищать

reach - *v* простираться, доходить до; добиваться, достигать

satisfy - *v* удовлетворять(ся)

shield - *n* щит; ~ **method** щитовой метод проходки, щитовой способ

room - *n* камера; очистная камера; **room-and-pillar method** камерно-столбовая система разработки

stowing - *n* закладка (*выработанного пространства*)

method of working система разработки

the sequence of working the seams - последовательность отработки пластов

Прочитайте и переведите текст, выполните упражнения на проверку понимания прочитанного:

The method of working (or method of mining) includes a definite sequence and organization of development work of a deposit, its openings and its face work in certain geological conditions. It depends on the mining plan and machines and develops with their improvements. A rational method of working should satisfy the following requirements in any particular conditions: 1) safety of the man; 2) maximum output of mineral; 3) minimum development work (per 1,000 tons output); 4) minimum production cost and 5) minimum losses of mineral.

Notwithstanding the considerable number of mining methods in existence, they can be reduced to the following main types: 1. Methods of working with long faces (continuous mining); 2. Methods of working with short faces (room-and-pillar). The characteristic feature of the continuous mining is the absence of any development openings made in advance of production faces. The main advantage of long continuous faces is that they yield more mineral. Besides, they allow the maximum use of combines (shearers), cutting machines, powered supports and conveyers. The longwall method permits an almost 100 per cent recovery of mineral instead of 50 to 80 per cent obtainable in room-and-pillar methods.

The basic principle of room-and-pillar method is that rooms from 4 to 12 meters wide (usually 6-7) are driven from the entries, each room is separated from each other by a rib pillar. Rib pillars are recovered or robbed after the rooms are excavated. The main disadvantage of shortwall work is a considerable loss of mineral and the difficulty of ventilation. In working bedded deposits methods of mining mentioned above may be used either with stowing or with caving.

In Russia, Germany (the Ruhr coal-field), France and Belgium nearly all the faces are now long ones. In Britain longwall faces predominate.

The USA, Canada, Australia and to some extent India are developing shortwall faces and creating the machines for them. In these countries shortwall faces are widely used.

In Russia the thick seams are taken out to full thickness up to 4.5 m thick if they are steep, and up to 3.5 m thick if they are gently sloping or inclined. In the Kuznetsk coal-field long faces are worked to the dip with ashield protection, using a method proposed by N.Chinakal. In shield mining coal is delivered to the lower working by gravity so that additional haulage is not required.

It should also be noted that in Russia hydraulic mining is widely used as it is one of the most economic and advantageous methods of coal getting. New hydraulic mines are coming into use in a number of coal-fields. Hydraulic mining is developing in other countries as well.

The aim of hydraulic mining is to remove coal by the monitors (or giants) which win coal and transport it hydraulically from the place of work right to the surface. It is quite obvious that the choice of the method of mining will primarily depend on the depth and the shape and the general type of the deposit.

1. Укажите, какие предложения соответствуют содержанию текста.

Подтвердите свои ответы фактами из текста.

1. A definite sequence and organization of development work is called mining.
2. Mining methods in existence can be reduced to the two main types.
3. The depth and the shape of the deposit influence the choice of the method of working.
4. As is known, in Belgium all the faces are short now, in Great Britain they amount to 84 per cent.
5. In Australian collieries shortwall faces are widely used.
6. The room-and-pillar method is characterized by the absence of any development openings.
7. High-capacity monitors win coal and transport it hydraulically right to the surface.

2. Ответьте на следующие вопросы:

1. What factors does mining depend on?
2. What is mining?
3. What are the most important factors which affect the choice of the method of working?
4. Do short faces or long faces predominate in Russia? What can you say about the Ruhr coal-field?
5. Is Canada developing shortwall faces or longwall faces?
6. What are the main disadvantages of shortwall faces?
7. What are the two main methods of working?
8. What is the main advantage of long continuous faces?
9. What methods of mining long faces do you know?
10. What method of mining is characterized by the absence of development openings?

3. а) Найдите в правой колонке русские эквиваленты следующих слов в сочетаний слов:

- | | |
|---|--|
| 1. development face | а) сплошная система разработки |
| 2. great losses | б) выемка целиков |
| 3. shield method of mining | в) подготовительный забой |
| 4. continuous mining | г) большие потери |
| 5. longwall advancing to the dip | д) удовлетворять требованиям |
| 6. the room-and-pillar method of mining | е) зависеть от геологических условий |
| 7. to open up a deposit | ж) выемка лавами прямым ходом по падению |

- | | | |
|-----|--|---|
| 8. | pillar mining | з) щитовая система разработки |
| 9. | to satisfy the requirements | и) вскрывать месторождение |
| 10. | to depend upon the geological conditions | к) камерно-столбовая система разработки |

б) Найдите в правой колонке английские эквиваленты следующих слов и сочетаний

слов:

- | | | |
|-----|--|--|
| 1. | включать (в себя) | а) safety |
| 2. | выемка лавами обратным ходом | б) annual output |
| 3. | достигать 50% | в) to involve |
| 4. | превышать 60% | г) to propose a new method of mining |
| 5. | безопасность | д) long wall retreating |
| 6. | годовая добыча | е) in connection with difficulties |
| 7. | основной недостаток системы разработки | ж) to exceed 60 per cent |
| 8. | под-этаж | з) notwithstanding (in spite of) |
| 9. | крутопадающий пласт | и) to reach 50 per cent |
| 10. | щитовая система разработки | к) the main disadvantage of the method of mining |
| 11. | предложить новый способ разработки | л) sublevel |
| 12. | в связи с трудностями | м) the shield method of mining |
| 13. | несмотря на | н) open up a deposit |
| 14. | вскрывать месторождение | о) steep seam |

2.3 Подготовка доклада

Подготовьте доклад по одной из предложенных тем.

1. Inigo Jones (1573-1652)
2. Christopher Wren (1632-1723)
3. Geoffrey Chaucer (1340-1400)
4. Samuel Johnson (1709-1784)
5. Alfred Tennyson (1809-1892)
6. Thomas Hardy (1840-1928)
7. John Milton (1608-1674)
8. William Makepeace Thackeray (1811-1863)
9. Henry Wadsworth Longfellow (1807 – 1882)
10. Joshua Reynolds (1723-1792)
11. Thomas More (1478 – 1535)
12. J.M.W. Turner (1775-1851)
13. Thomas Gainsborough (1727 – 1788)
14. Henry Moor (1898-1986)
15. Henry Irving (1838-1905)
16. William Gilbert (1836-1911)
17. Arthur Sullivan (1842-1900)
18. James Watt (1736 - 1819)
19. Thomas Telford (1757 - 1834)
20. Isambard Kingdom Brunel (1806 – 1859)
21. George Stephenson (1781 – 1848)
22. David Livingstone (1813 – 1873)
23. Tony Blair (1953)
24. Winston Churchill (1874 - 1965)
25. Margaret Hilda Thatcher (1925)
26. Sir Isaac Newton (1642 – 1727)
27. Alexander Graham Bell (1847 - 1922)

Правила предоставления информации в докладе

Размер	A4
Шрифт	Текстовый редактор Microsoft Word, шрифт Times New Roman 12
Поля	слева – 2 см., сверху и справа – 1 см., снизу – 1
Абзацный отступ	1 см устанавливается автоматически
Стиль	Примеры выделяются курсивом
Интервал	межстрочный интервал – 1
Объем	1 -2 страницы (до 7 минут устного выступления)
Шапка доклада	<i>Иванова Мария Ивановна</i> Екатеринбург, Россия ФГБОУ ВПО УГГУ, МД-13 НАЗВАНИЕ ДОКЛАДА
	Список использованной литературы

Краткое содержание статьи должно быть представлено на 7-10 слайдах, выполненных в PowerPoint.

2.4 Подготовка к тесту

Тест направлен на проверку страноведческих знаний и знаний межкультурной коммуникации. Для этого студентам необходимо повторить материал, представленный в *Социально-культурной сфере общения* по теме «Страны изучаемого языка» (Я и мир). Для успешного написания теста изучите следующий материал:

THE GEOGRAPHICAL POSITION OF GREAT BRITAIN

The United Kingdom of Great Britain and Northern Ireland covers an area of some 244 thousand square miles. It is situated on the British Isles. The British Isles are separated from Europe by the Strait of Dover and the English Channel. The British Isles are washed by the North Sea in the east and the Atlantic Ocean in the west.

England is in the southern and central part of Great Britain. Scotland is in the north of the island. Wales is in the west. Northern Ireland is situated in the north-eastern part of Ireland.

England is the richest, the most fertile and most populated part in the country. There are mountains in the north and in the west of England, but all the rest of the territory is a vast plain. In the northwestern part of England there are many beautiful lakes. This part of the country is called Lake District.

Scotland is a land of mountains. The Highlands of Scotland are among the oldest mountains in the world. The highest mountain of Great Britain is in Scotland too. The chain of mountains in Scotland is called the Grampians. Its highest peak is Ben Nevis. It is the highest peak not only in Scotland but in the whole Great Britain as well. In England there is the Pennine Chain. In Wales there are the Cumbrian Mountains.

There are no great forests on the British Isles today. Historically, the most famous forest is Sherwood Forest in the east of England, to the north of London. It was the home of Robin Hood, the famous hero of a number of legends.

The British Isles have many rivers but they are not very long. The longest of the English rivers is the Severn. It flows into the Irish Sea. The most important river of Scotland is the Clyde. Glasgow stands on it. Many of the English and Scottish rivers are joined by canals, so that it is possible to travel by water from one end of Great Britain to the other.

The Thames is over 200 miles long. It flows through the rich agricultural and industrial districts of the country. London, the capital of Great Britain, stands on it. The Thames has a wide mouth, that's

why the big ocean liners can go up to the London port. Geographical position of Great Britain is rather good as the country lies on the crossways of the sea routes from Europe to other parts of the world. The sea connects Britain with most European countries such as Belgium, Holland, Denmark, Norway and some other countries. The main sea route from Europe to America also passes through the English Channel.

United Kingdom of Great Britain and Northern Ireland occupies the territory of the British Isles. They lie to the north-west of Europe.

Once upon a time the British Isles were an integral part of the mainland. As a result of sinking of the land surface they became segregated. Great Britain is separated from the continent by the English Channel. The country is washed by the waters of the Atlantic Ocean. Great Britain is separated from Belgium and Holland by the North Sea, and from Ireland — by the Irish Sea.

There are several islands along the coasts. The total area of the British Isles is 325 000 km². The main islands are Great Britain and Ireland.

The surface of the country is much varied. Great Britain is the country of valleys and plains.

The insular geographical position of Great Britain promoted the development of shipbuilding, different trading contacts with other countries. It has also allowed the country to stay independent for quite a long period of time.

THE BRITISH PARLIAMENT

The British Parliament is the oldest in the world. It originated in the 12th century as Witenagemot, the body of wise councillors whom the King needed to consult pursuing his policy. The British Parliament consists of the House of Lords and the House of Commons and the Queen as its head.

The House of Commons plays the major role in law-making. It consists of Members of Parliament (called MPs for short). Each of them represents an area in England, Scotland, Wales and Ireland.

MPs are elected either at a general election or at a by-election following the death or retirement. Parliamentary elections are held every 5 years and it is the Prime Minister who decides on the exact day of the election. The minimum voting age is 18. And the voting is taken by secret ballot.

The election campaign lasts about 3 weeks, The British parliamentary system depends on political parties.

The party which wins the majority of seats forms the government and its leader usually becomes Prime Minister. The Prime Minister chooses about 20 MPs from his party to become the cabinet of ministers. Each minister is responsible for a particular area in the government. The second largest party becomes the official opposition with its own leader and «shadow cabinet». The leader of the opposition is a recognized post in the House of Commons.

The parliament and the monarch have different roles in the government and they only meet together on symbolic occasions, such as coronation of a new monarch or the opening of the parliament. In reality, the House of Commons is the one of three which has true power.

The House of Commons is made up of six hundred and fifty elected members, it is presided over by the speaker, a member acceptable to the whole house. MPs sit on two sides of the hall, one side for the governing party and the other for the opposition. The first 2 rows of seats are occupied by the leading members of both parties (called «front benches»). The back benches belong to the rank-and-file MPs.

Each session of the House of Commons lasts for 160-175 days. Parliament has intervals during his work. MPs are paid for their parliamentary work and have to attend the sittings.

As mention above, the House of Commons plays the major role in law making. The procedure is the following: a proposed law («a bill») has to go through three stages in order to become an act of Parliament; these are called «readings».

The first reading is a formality and is simply the publication of the proposal. The second reading involves debate on the principles of the bill; it is examination by parliamentary committee.

And the third reading is a report stage, when the work of the committee is reported on to the house. This is usually the most important stage in the process.

When the bill passes through the House of Commons, it is sent to the House of Lords for discussion, when the Lords agree it, the bill is taken to the Queen for royal assent, when the Queen signs the bill, it becomes act of the Parliament and the Law of the Land.

The House of Lords has more than 1000 members, although only about 250 take an active part in the work in the house. Members of this Upper House are not elected; they sit there because of their rank. The chairman of the House of Lords is the Lord Chancellor. And he sits on a special seat, called «Woolsack».

The members of the House of Lords debate the bill after it has been passed by the House of Commons. Some changes may be recommended and the agreement between the two houses is reached by negotiations.

BRITISH TRADITIONS AND CUSTOMS

British nation is considered to be the most conservative in Europe. It is not a secret that every nation and every country has its own customs and traditions. In Great Britain people attach greater importance to traditions and customs than in other European countries. Englishmen are proud of their traditions and carefully keep them up. The best examples are their queen, money system, their weights and measures.

There are many customs and some of them are very old. There is, for example, the Marble Championship, where the British Champion is crowned; he wins a silver cup known among folk dancers as Morris Dancing. Morris Dancing is an event where people, worn in beautiful clothes with ribbons and bells, dance with handkerchiefs or big sticks in their hands, while traditional music-sounds.

Another example is the Boat Race, which takes place on the river Thames, often on Easter Sunday. A boat with a team from Oxford University and one with a team from Cambridge University hold a race.

British people think that the Grand National horse race is the most exciting horse race in the world. It takes place near Liverpool every year. Sometimes it happens the same day as the Boat Race takes place, sometimes a week later. Amateur riders as well as professional jockeys can participate. It is a very famous event.

There are many celebrations in May, especially in the countryside.

Halloween is a day on which many children dress up in unusual costumes. In fact, this holiday has a Celtic origin. The day was originally called All Halloween's Eve, because it happens on October 31, the eve of all Saint's Day. The name was later shortened to Halloween. The Celts celebrated the coming of New Year on that day.

Another tradition is the holiday called Bonfire Night. On November 5, 1605, a man called Guy Fawkes planned to blow up the Houses of Parliament where the king James 1st was to open Parliament on that day. But Guy Fawkes was unable to realize his plan and was caught and later, hanged. The British still remember that Guy Fawkes' Night. It is another name for this holiday. This day one can see children with figures, made of sacks and straw and dressed in old clothes. On November 5th, children put their figures on the bonfire, burn them, and light their fireworks.

In the end of the year, there is the most famous New Year celebration. In London, many people go to Trafalgar Square on New Year's Eve. There is singing and dancing at 12 o'clock on December 31st.

A popular Scottish event is the Edinburgh Festival of music and drama, which takes place every year. A truly Welsh event is the Eisteddfod, a national festival of traditional poetry and music, with a competition for the best new poem in Welsh. If we look at English weights and measures, we can be convinced that the British are very conservative people. They do not use the internationally accepted measurements. They have conserved their old measures. There are nine essential measures. For general use, the smallest weight is one ounce, then 16 ounce is equal to a pound. Fourteen pounds is one stone.

The English always give people's weight in pounds and stones. Liquids they measure in pints, quarts and gallons. There are two pints in a quart and four quarts or eight pints are in one gallon. For length, they have inches: foot, yards and miles.

LONDON

As well as being the capital of England, London is the capital of the United Kingdom. London was founded by the Romans in 43 A.D. and was called Londinium. In 61 A.D. the town was burnt down and when it was rebuilt by the Romans it was surrounded by a wall. That area within the wall is now called the City of London. It is London's commercial and business centre. It contains the Bank of England, the Stock Exchange and the head offices of numerous companies and corporations. Here is situated the Tower of London.

The Tower was built by William the Conqueror who conquered England in 1066. He was crowned at Westminster Abbey. Now most of the Government buildings are located there.

During the Tudor period (16th century) London became an important economic and financial centre. The Londoners of the Elizabethan period built the first theatres. Nowadays the theatre land is stretched around Piccadilly Circus. Not far from it one can see the British Museum and the «Covent Garden» Opera House.

During the Victorian period (19th century) London was one of the most important centers of the Industrial Revolution and the centre of the British Empire. Today London is a great political centre, a great commercial centre, a paradise for theatre-goers and tourists, but it is also a very quiet place with its parks and its ancient buildings, museums and libraries.

LONDON

London is the capital of Great Britain, its political, economic and commercial center. It's one of the largest cities in the world and the largest city in Europe. Its population is about 9 million. London is one of the oldest and most interesting cities in the world. Traditionally it's divided into several parts: the City, Westminster, the West End and the East End.

They are very different from each other and seem to belong to different towns and epochs. The heart of London is the City, its financial and business center. Numerous banks, offices and firms are situated there, including the Bank of England, the Stock Exchange and the Old Bailey. Few people live here, but over a million people come to the City to work. There are some famous ancient buildings within the City. Perhaps the most striking of them is St. Paul's Cathedral, the greatest of British churches. St. Paul's Cathedral has always dominated the center of London. It stands on the site of former Saxon and Norman churches. They latter were destroyed in the Great Fire and the present building, completed in 1710, is the work of the eminent architect Sir Christopher Wren. It is an architectural masterpiece.

Londoners have a particular affection for St. Paul's, which is the largest Protestant Church in England. Its high dome, containing the remarkable Whispering Gallery, is a prominent landmark towering above the multistoried buildings which line the river-bank.

The Tower of London was one of the first and most impressive castles built after the Norman invasion of England in 1066. Since the times of William I various kings have built and extended the Tower of London and used it for many purposes. The Tower has been used as a royal palace, an observatory, an arsenal, a state prison, and many famous and infamous people have been executed within its walls. It is now a museum. For many visitors the principal attraction is the Crown Jewels, the finest precious stones of the nation. A fine collection of armour is exhibited in the keep. The security of the Tower is ensured by a military garnison and by the Yeoman Warders or Beefeaters, who still wear their picturesque Tudor uniform.

Westminster is the historic, the governmental part of London. Westminster Abbey is a national shrine where the kings and queens are crowned and famous people are buried. Founded by Edward the Confessor in 1050, the Abbey was a monastery for along time. The present building dates largely from the times of Henry 3, who began to rebuild the church, a task which lasted nearly 300 years. The West towers were added in the eighteenth century. Since William I almost every English monarch has been

crowned in this great church, which contains the tombs and memorials of many of Britain's most eminent citizens: Newton, Darwin, Chaucer, Dickens, Tennyson, Kipling and etc. One of the greatest treasures of the Abbey is the oaken Coronation Chair made in 1300. The Abbey is also known for its Poet's Corner. Graves and memorials to many English poets and writers are clustered round about.

Across the road from Westminster Abbey is Westminster Palace, or the Houses of Parliament, the seat of the British Parliament. The Parliament of Great Britain and Northern Ireland consists of the House of Lords and the House of Commons. The House of Lords consists of just over 1,000 members of the different grades of nobility — dukes, marquises, earls, viscounts and barons.

The House of Commons consists of 650 members. They are elected by secret ballot by men and women aged 18 and over. Every Parliament is divided into Sessions. Each of these may last a year and usually begins early in November. The Clock Tower, which contains the hour-bell called Big Ben, is known over the world. The bell is named after Sir Benjamin Hall.

Buckingham Palace is the official residence of the Queen. The West End is the richest and most beautiful part of London. It is the symbol of wealth and luxury. The best hotels, shops, restaurants, clubs, and theatres are situated there. There are splendid houses and lovely gardens belonging to wealthy people.

Trafalgar Square is the geographical center of London. It was named in memory of Admiral Nelson's victory in the battle of Trafalgar in 1805. The tall Nelson's Column stands in the middle of the square. On the north side of Trafalgar Square is the National Gallery and the National Portrait Gallery.

Not far away is the British Museum — the biggest museum in London. It contains a priceless collection of ancient manuscripts, coins, sculptures, etc., and is famous for its library.

The East End is the poorest district of London. There are a lot of factories, workshops and docks here. The streets are narrow, the buildings are unimpressive. The East End is densely populated by working class families.

PLACES OF INTERESTS IN GREAT BRITAIN

Britain is rich in its historic places which link the present with the past. The oldest part of London is Lud Hill, where the city is originated. About a mile west of it there is Westminster Palace, where the king lived and the Parliament met, and there is also Westminster Abby, the coronation church. Liverpool, the «city of ships», is England's second greatest port, ranking after London. The most interesting sight in the Liverpool is the docks. They occupy a river frontage of seven miles.

The University of Liverpool, established in 1903, is noted for its School of Tropical Medicine. And in the music world Liverpool is a well-known name, for it's the home town of «The Beatles».

Stratford-on-Avon lies 93 miles north-west of London. Shakespeare was born here in 1564, and here he died in 1616.

Cambridge and Oxford Universities are famous centers of learning. Stonehenge is a prehistoric monument, presumably built by Druids, members of an order of priests in ancient Britain. Tintagel Castle is King Arthur's reputed birthplace. Canterbury Cathedral is the seat of the Archbishop of Canterbury, head of the Church of England.

The British Museum is the largest and richest museum in the world. It was founded in 1753 and contains one of the world's richest collections of antiquities. The Egyptian Galleries contain human and animal mummies. Some parts of Athens' Parthenon are in the Greek section.

Madam Tussaud's Museum is an exhibition of hundreds of life-size wax models of famous people of yesterday and today. The collection was started by Madam Tussaud, a French modeller in wax, in the 18th century. Here you can meet Marilyn Monroe, Elton John, Picasso, the Royal Family, the Beatles and many others: writers, movie stars, singers, politicians, sportsmen, etc.

5. Подготовка к экзамену

Подготовка к экзамену включает в себя повторение всех изученных тем курса.

Билет на экзамен включает в себя тест и практико-ориентированное задание.

МИНОБРНАУКИ РОССИИ

ФГБОУ ВО «Уральский государственный горный университет»



МЕТОДИЧЕСКИЕ РЕКОМЕНДАЦИИ И ЗАДАНИЯ К КОНТРОЛЬНОЙ РАБОТЕ

БЕЗОПАСНОСТЬ ЖИЗНЕДЕЯТЕЛЬНОСТИ

Направление подготовки
38.03.02 Менеджмент

Направленность (профиль):
Производственный менеджмент

квалификация выпускника: **бакалавр**

Авторы: Кузнецов А.М., Тетерев Н.А.

Одобрены на заседании кафедры

Безопасности горного производства

(название кафедры)

Зав. кафедрой

(подпись)

Елохин В.А.

(Фамилия И.О.)

Протокол № 1 от 14.09.2021

(Дата)

Рассмотрены методической комиссией

Инженерно-экономического факультета

(название факультета)

Председатель

(подпись)

Мочалова Л.А.

(Фамилия И.О.)

Протокол № 1 от 29.09.2021

(Дата)

Екатеринбург

ВВЕДЕНИЕ

Данные методические рекомендации необходимы для студентов по направлению подготовки 38.03.02 – «Менеджмент» при организации самостоятельной работы по дисциплине «Безопасность жизнедеятельности» в рамках подготовки и защиты контрольной работы.

В методических рекомендациях содержатся особенности организации подготовки контрольной работы, а также порядок защиты и критерии оценки.

ОРГАНИЗАЦИЯ ПОДГОТОВКИ КОНТРОЛЬНОЙ РАБОТЫ

Выполнение контрольной работы по дисциплине «Безопасность жизнедеятельности» призвано стимулировать самостоятельную работу студентов; оно направлено на формирование базиса знаний о безопасном взаимодействии человека со средой обитания (производственной, бытовой, городской, природной) и вопросов защиты от негативных факторов чрезвычайных ситуаций (ЧС).

Контрольная работа должна быть оформлена следующим образом. На титульном листе необходимо указать название университета (ФГБОУ ВО «Уральский государственный горный университет»), название кафедры (кафедра экономики и менеджмента), название дисциплины («Безопасность жизнедеятельности»), по которой выполняется работа, фамилию и инициалы имени и отчества студента, фамилию и инициалы преподавателя. Титульный лист работы оформляется студентом по образцу, данному в приложении 1.

Страницы должны быть пронумерованы и иметь поля для замечаний преподавателя. Контрольная работа должна быть написана аккуратно, без грамматических и стилистических ошибок, четким разборчивым почерком, яркими чернилами.

Положительная оценка по контрольной работе ставится в случае, если задание по работе выполнено в полном объеме, правильно. При этом, обучающийся показал отличные владения навыками применения полученных знаний и умений при решении профессиональных задач в рамках усвоенного учебного материала, ответил на все дополнительные вопросы на защите.

Студент, не получивший оценку по контрольной работе, не может быть допущен к зачету по дисциплине «Безопасность жизнедеятельности».

ЗАДАНИЯ КОНТРОЛЬНОЙ РАБОТЫ

Задание. Оценка параметров шума

Определить требуемое снижение шума и установить класс условий труда и эффективность используемых средств защиты, если известно, что после проведения мероприятий по снижению шума уровни звукового давления стали равны данным табл. 1.

Фактические параметры шума по вариантам – табл. 1. Вариант – сумма двух последних цифр номера зачетной книжки.

Таблица 1

Уровни звукового давления после проведения мероприятий

Уровни звукового давления, дБ, в октавных полосах со среднегеометрическими частотами, Гц									Уровень звука, дБА
31,5	63	125	250	500	1 000	2 000	4 000	8 000	
96	78	75	73	65	66	64	50	47	55

2. ПДУ, дБ										
3. На сколько требуется снизить $L_{тр}$, дБ (1–2)										
4. Со средством защиты $L_{защ}$, дБ										
5. Фактическое снижение $\square L$, дБ (1–4)										

2. Сравнить фактические параметры шума на рабочем месте без средств защиты с нормативным спектром (найти разницу между первой и второй строками). В октавных полосах, где параметры шума не превышены, т. е. разница получается отрицательной, или равна нулю, ставится прочерк.

3. В строку 4 выписать значения параметров звукового давления после проведения мероприятий по снижению шума из табл. 4.

4. Определить, на сколько фактически произойдет снижение шума после проведения мероприятий (разница строк 1 и 4). Берется по модулю.

5. Сделать вывод об эффективности шумозащитных мероприятий. Если параметры шума не снижены или недостаточно снижены, дать рекомендации, за счет чего можно добиться снижения в зависимости от указанного рабочего места.

ОРГАНИЗАЦИЯ ЗАЩИТЫ КОНТРОЛЬНОЙ РАБОТЫ

Порядок защиты контрольной работы.

1. Краткое сообщение, характеризующее цель и задачи работы, ее актуальность, полученные результаты, вывод и предложения.

2. Ответы студента на вопросы преподавателя.

Советы обучающемуся:

- Вступление должно быть кратким – 1-2 фразы (если вы хотите подчеркнуть при этом важность и сложность данного вопроса, то не говорите, что он сложен и важен, а покажите его сложность и важность).

- Целесообразнее вначале показать свою схему раскрытия вопроса, а уж потом ее детализировать.

- Рассказывать будет легче, если вы представите себе, что объясняете материал очень способному и хорошо подготовленному человеку, который не знает именно этого раздела, и что при этом вам обязательно нужно доказать важность данного раздела и заинтересовать в его освоении.

- Строго следите за точностью своих выражений и правильностью употребления терминов.

- Не пытайтесь рассказать побольше за счет ускорения темпа, но и не мямлите.

- Не демонстрируйте излишнего волнения и не напрашивайтесь на сочувствие.

- Будьте особенно внимательны ко всем вопросам преподавателя, к малейшим его замечаниям. И уж ни в коем случае его не перебивайте!

- Не бойтесь дополнительных вопросов – чаще всего преподаватель использует их как один из способов помочь вам или сэкономить время.

- Прежде чем отвечать на дополнительный вопрос, необходимо сначала правильно его понять. Для этого нужно хотя бы немного подумать, иногда переспросить, уточнить: правильно ли вы поняли поставленный вопрос. И при ответе следует соблюдать тот же принцип экономности мышления, а не высказывать без разбора все, что вы можете сказать.

- Будьте доброжелательны и тактичны, даже если к ответу вы не готовы (это вина не преподавателя, а ваша).

МЕТОДИКА ОЦЕНКИ КОНТРОЛЬНОЙ РАБОТЫ

Проверяемая компетенция УК-8:

Знать:

- теоретические основы безопасности жизнедеятельности в системе «человек-среда обитания»;
- методы прогнозирования чрезвычайных ситуаций и разработки моделей их последствий;
- приемы оказания первой медицинской помощи, методы и средства защиты в условиях чрезвычайных ситуаций;

Уметь:

- планировать мероприятия по защите производственного персонала и населения в чрезвычайных ситуациях и при необходимости принимать участие в проведении спасательных и других неотложных работ при ликвидации последствий чрезвычайных ситуаций;

Владеть: навыками использования средств защиты в условиях чрезвычайных ситуаций).

Критерии оценивания:

- правильность выбора показателей для расчета,
- правильность выбора расчетных формул,
- верность выполнения расчетов,
- правильность записи единиц измерения.

Образец оформления титульного листа контрольной работы

МИНОБРНАУКИ РОССИИ
Федеральное государственное бюджетное образовательное учреждение
высшего образования
«Уральский государственный горный университет»

Горно-технологический факультет

Кафедра безопасности горного производства

КОНТРОЛЬНАЯ РАБОТА

по дисциплине
«Безопасность жизнедеятельности»

на тему:

ОЦЕНКА ПАРАМЕТРОВ ШУМА

Руководитель:
Кузнецов А.М.
Студент гр. М-21
Артёмова Е.Ю.

МИНОБРНАУКИ РОССИИ

ФГБОУ ВО «Уральский государственный горный университет»



МЕТОДИЧЕСКИЕ УКАЗАНИЯ ПО ОРГАНИЗАЦИИ САМОСТОЯТЕЛЬНОЙ РАБОТЫ И ЗАДАНИЯ ДЛЯ ОБУЧАЮЩИХСЯ

БЕЗОПАСНОСТЬ ЖИЗНЕДЕЯТЕЛЬНОСТИ

Направление подготовки
38.03.02 Менеджмент

Направленность (профиль):
Производственный менеджмент

квалификация выпускника: **бакалавр**

Авторы: Кузнецов А.М., Тетерев Н.А.

Одобрены на заседании кафедры

Безопасности горного производства

(название кафедры)

Зав. кафедрой

Елохин В.А.

(Фамилия И.О.)

Протокол № 1 от 14.09.2021

(Дата)

Рассмотрены методической комиссией

Инженерно-экономического факультета

(название факультета)

Председатель

Мочалова Л.А.

(Фамилия И.О.)

Протокол № 1 от 29.09.2021

(Дата)

Екатеринбург

СОДЕРЖАНИЕ

ВВЕДЕНИЕ.....	3
МЕТОДИЧЕСКИЕ УКАЗАНИЯ ПО ОРГАНИЗАЦИИ САМОСТОЯТЕЛЬНОЙ РАБОТЫ СТУДЕНТА.....	4
ТЕОРЕТИЧЕСКИЕ ОСНОВЫ БЕЗОПАСНОСТИ ЖИЗНЕДЕЯТЕЛЬНОСТИ.....	5
ЕСТЕСТВЕННАЯ СИСТЕМА ЗАЩИТЫ ЧЕЛОВЕКА ОТ ОПАСНОСТЕЙ.....	5
ОБЕСПЕЧЕНИЕ БЕЗОПАСНОСТИ ДЕЯТЕЛЬНОСТИ В НОРМАЛЬНЫХ СИТУАЦИЯХ.....	5
ОБЕСПЕЧЕНИЕ БЕЗОПАСНОСТИ ДЕЯТЕЛЬНОСТИ В ЧРЕЗВЫЧАЙНЫХ СИТУАЦИЯХ.....	5
ЗАБОЛЕВАЕМОСТЬ И ТРАВМАТИЗМ НА ПРОИЗВОДСТВЕ.....	5
УПРАВЛЕНИЕ БЕЗОПАСНОСТЬЮ ДЕЯТЕЛЬНОСТИ.....	6
КОНТРОЛЬНЫЕ ВОПРОСЫ.....	6
ЗАКЛЮЧЕНИЕ.....	10
СПИСОК ИСПОЛЬЗОВАННОЙ ЛИТЕРАТУРЫ.....	11

ВВЕДЕНИЕ

Современный человек живет в мире различного рода опасностей, т.е. явлений, процессов, объектов, постоянно угрожающих его здоровью и самой жизни. Не проходит и дня, чтобы газеты, радио и телевидение не принесли тревожные сообщения об очередной аварии, катастрофе, стихийном бедствии, социальном конфликте или криминальном происшествии, повлекших за собой гибель людей и громадный материальный ущерб.

По мнению специалистов, одной из причин создавшейся ситуации является недостаточный уровень образования – обучения и воспитания – человека в области обеспечения безопасной деятельности. Только постоянное формирование в людях разумного отношения к опасностям, пропаганда обязательности выполнения требований безопасности может гарантировать им нормальные условия жизни и деятельности.

В курсе БЖД излагаются теория и практика защиты человека от опасных и вредных факторов природного и антропогенного происхождения в сфере деятельности.

Данный курс предназначен для формирования у будущих специалистов сознательного и ответственного отношения к вопросам безопасности, для привития им теоретических знаний и практических навыков, необходимых для создания безопасных и безвредных условий деятельности в системе «человек – среда», проектирования новой безопасной техники и безопасных технологий, прогнозирования и принятия грамотных решений в условиях нормальных и чрезвычайных ситуаций.

В процессе изучения курса БЖД студенту предстоит решить следующие задачи: усвоить теоретические основы БЖД; ознакомиться с естественной системой защиты человека от опасностей; изучить систему искусственной защиты в условиях нормальных (штатных) и чрезвычайных (экстремальных) ситуаций; ознакомиться с проблемами заболеваемости и травматизма на производстве; изучить вопросы управления безопасностью деятельности.

Успешное изучение курса студентами возможно при наличии соответствующей учебной литературы. Предлагаемое вниманию студентов и преподавателей учебное пособие подготовлено в соответствии с учебной программой курса БЖД для студентов всех направлений и специальностей.

МЕТОДИЧЕСКИЕ УКАЗАНИЯ ПО ОРГАНИЗАЦИИ САМОСТОЯТЕЛЬНОЙ РАБОТЫ СТУДЕНТА

В последующем разделе пособия приведена развернутая программа дисциплины «Безопасность жизнедеятельности». Она содержит названия разделов с указанием основных вопросов и разделов каждой темы. Каждая тема является основой вопросов на зачет. При чтении лекций по курсу преподаватель указывает те темы дисциплины, которые выносятся на самостоятельную проработку студентами. Для углубленного освоения темы рекомендуется дополнительная литература. При освоении указанных ниже тем рекомендуется следующий порядок самостоятельной работы студента.

1. Ознакомьтесь со структурой темы.
2. По учебникам освоите каждый структурный элемент темы.
3. При необходимости используйте указанную дополнительную литературу. Консультацию по использованию дополнительной литературы Вы можете получить у преподавателя.
4. Ответьте на контрольные вопросы. При затруднениях в ответах на вопросы вернитесь к изучению рекомендованной литературы.
5. Законспектируйте материал. При этом конспект может быть написан в виде ответов на контрольные вопросы и упражнения.

При самостоятельной работе над указанными темами рекомендуется вести записи в конспектах, формируемых на лекционных занятиях по курсу, и в том порядке, в котором данные темы следуют по учебной программе.

ТЕОРЕТИЧЕСКИЕ ОСНОВЫ БЕЗОПАСНОСТИ ЖИЗНЕДЕЯТЕЛЬНОСТИ

Основные понятия и определения. Характеристика форм трудовой деятельности. Опасности среды обитания. Основные положения теории риска. Системный анализ безопасности. Принципы, методы и средства обеспечения безопасности.

ЕСТЕСТВЕННАЯ СИСТЕМА ЗАЩИТЫ ЧЕЛОВЕКА ОТ ОПАСНОСТЕЙ

Анатомо-физиологическая характеристика человека. Анализаторы человека. Защитные механизмы организма.

ОБЕСПЕЧЕНИЕ БЕЗОПАСНОСТИ ДЕЯТЕЛЬНОСТИ В НОРМАЛЬНЫХ СИТУАЦИЯХ

Гелиофизические и метеорологические факторы. Производственная пыль. Механические опасности. Опасности при эксплуатации сосудов, работающих под давлением. Механические колебания и волны. Электробезопасность. Электромагнитные излучения. Световой климат. Ионизирующие излучения. Световой климат. Ионизирующие излучения. Химические опасности. Биологические опасности. Психологические опасности. Экологические опасности. Социальные опасности. Санитарно-гигиенические требования к устройству и содержанию предприятий.

ОБЕСПЕЧЕНИЕ БЕЗОПАСНОСТИ ДЕЯТЕЛЬНОСТИ В ЧРЕЗВЫЧАЙНЫХ СИТУАЦИЯХ

Общая характеристика чрезвычайных ситуаций. Стихийные бедствия. Аварии на особо опасных объектах экономики. Аварии на объектах горной промышленности и подземных геологоразведочных работ. Чрезвычайные ситуации, связанные с применением современных средств поражения. Прогнозирование и оценка обстановки при чрезвычайных ситуациях. Защита населения и территорий от чрезвычайных ситуаций. Устойчивость функционирования объектов экономики в чрезвычайных ситуациях. Ликвидация последствий чрезвычайных ситуаций. Единая государственная система предупреждения и ликвидации чрезвычайных ситуаций.

ЗАБОЛЕВАЕМОСТЬ И ТРАВМАТИЗМ НА ПРОИЗВОДСТВЕ

Заболеваемость. Травматизм. Методы анализа травматизма.

УПРАВЛЕНИЕ БЕЗОПАСНОСТЬЮ ДЕЯТЕЛЬНОСТИ

Правовые основы обеспечения безопасности деятельности. Обязанности работодателя по обеспечению безопасных условий труда. Время отдыха. Подготовка работников к безопасному труду. Система управления охраной труда на предприятии. Экономические аспекты охраны труда.

КОНТРОЛЬНЫЕ ВОПРОСЫ

1. Назовите основные термины теории безопасности деятельности, дайте их определения.
2. Охарактеризуйте основные формы трудовой деятельности.
3. Что понимают под опасностью среды обитания? Как классифицируют опасности?
4. Сформулируйте аксиому о потенциальной опасности деятельности.
5. В чем состоит идентификация (распознавание) опасности?
6. Что такое квантификация опасностей?
7. Назовите методы анализа безопасности деятельности.
8. Приведите примеры расчета производственного риска.
9. В чем заключается концепция приемлемого риска?
10. Что такое управление риском?
11. Охарактеризуйте системный анализ безопасности деятельности.
12. Перечислите принципы, методы и средства обеспечения безопасности.
13. Изложите сущность естественной системы защиты человека от опасностей.
14. Дайте анатомо-физиологическую характеристику человека.
15. Какова роль анализаторов человека в обеспечении безопасности его деятельности?
16. Опишите зрительный, слуховой и обонятельный анализаторы.
17. Опишите вестибулярный, кинестетический и кожный анализаторы.
18. Что понимают под защитными механизмами человеческого организма?
19. Охарактеризуйте действие гелиофизических и метеорологических факторов на человека.
20. Какое действие оказывают высокие и низкие температуры, повышенная и пониженная влажность на организм человека?
21. Как действуют на организм человека вредные газы и пары?
22. В чем заключается вредное действие производственной пыли на организм? Как ведется борьба с пылью?
23. Назовите средства индивидуальной защиты работающих от пыли.
24. Как классифицируют механические опасности?

25. Перечислите методы и средства защиты от механических опасностей.
26. Укажите, как обеспечивается безопасность при эксплуатации сосудов, работающих под давлением.
27. Охарактеризуйте действие инфразвука и ультразвука на организм и меры защиты от них.
28. Объясните действие шума на организм. Перечислите методы и средства коллективной и индивидуальной защиты от шума.
29. Как борются с вибрацией на горных предприятиях?
30. Объясните действие электрического тока на организм человека.
31. Укажите опасности, связанные с применением электрического тока на горных предприятиях.
32. Назовите основные меры безопасности при эксплуатации электроустановок.
33. Перечислите средства индивидуальной защиты от поражения электрическим током.
34. В чем состоит молниезащита зданий и сооружений?
35. Назовите способы защиты работающих от воздействия электрических и электромагнитных полей.
36. Укажите меры защиты от инфракрасного, ультрафиолетового и лазерного излучений.
37. Как влияет освещение на условия труда? Перечислите виды освещения.
38. Укажите средства нормализации освещения производственных помещений, рабочих мест и горных выработок.
39. Охарактеризуйте виды ионизирующих излучений.
40. Назовите общие принципы защиты от ионизирующих излучений.
41. Охарактеризуйте методы и средства защиты от ионизирующих излучений.
42. Перечислите химические опасности (вредные вещества) и укажите меры защиты от них.
43. Назовите биологические опасности и меры защиты от них.
44. Что понимают под психологическими опасностями?
45. Какие естественные факторы воздействуют на биосферу Земли?
46. В чем заключается антропогенное воздействие на природу?
47. Назовите методы и средства обеспечения экологической безопасности на горных предприятиях.
48. Какие санитарно-гигиенические требования предъявляются к устройству и содержанию предприятий?
49. Что такое чрезвычайная ситуация?
50. Перечислите признаки, характеризующие чрезвычайные ситуации.
51. Как классифицируют чрезвычайные ситуации по причинам возникновения?

52. Охарактеризуйте стихийные бедствия. Укажите мероприятия по предупреждению и ликвидации последствий стихийных бедствий.
53. Перечислите виды аварий на особо опасных объектах экономики (народного хозяйства). В чем заключается профилактика возникновения аварий на таких объектах?
54. Какие аварии происходят на объектах горной промышленности? Укажите методы профилактики и ликвидации таких аварий.
55. Охарактеризуйте чрезвычайные ситуации, связанные с применением современных средств поражения.
56. Перечислите основные принципы и способы защиты населения от чрезвычайных ситуаций.
57. Какие действия надлежит выполнить населению при стихийных бедствиях и авариях?
58. Укажите действия населения при возникновении угрозы нападения противника.
59. Какие действия должно выполнять население в очагах поражения и после выхода из них?
60. Какие факторы влияют на устойчивость функционирования объектов экономики?
61. Перечислите основные мероприятия по повышению устойчивости функционирования объектов экономики.
62. Назовите принципы организации и проведения аварийно-спасательных и других неотложных работ (АСиДНР) в чрезвычайных ситуациях мирного и военного времени.
63. Какие приемы и способы проведения АСиДНР используются в очагах поражения?
64. Перечислите меры безопасности при проведении АСиДНР.
65. По каким признакам классифицируют травмы и несчастные случаи на производстве?
66. Перечислите причины травматизма.
67. Укажите причины несчастных случаев на шахтах.
68. Опишите порядок расследования и учета несчастных случаев на производстве.
69. В чем заключается профилактика травматизма?
70. Какие методы используются при анализе травматизма?
71. Как расследуются профессиональные заболевания?
72. Кто назначает комиссию по расследованию профессионального заболевания?
73. Каким образом определяется окончательный диагноз острого профессионального заболевания?
74. Назовите меры профилактики профессиональных заболеваний.
75. Назовите меры профилактики производственного травматизма.
76. Изложите правовые основы обеспечения безопасности деятельности.

77. Какие обязанности возложены на администрацию предприятия по обеспечению охраны труда?
78. Перечислите виды подготовки работников к безопасному труду.
79. Что понимают под системой управления охраной труда на предприятиях?
80. Назовите основные нормативные документы, обеспечивающие безопасность деятельности.
81. Какова продолжительность ежедневной работы?
82. Какова профессиональная подготовка работников к безопасному труду?
83. Опишите систему управления охраной труда.
84. Назовите фонды охраны труда.
85. Чем обуславливается эффективность мероприятий по охране труда?
86. Опишите медицинское обслуживание работников.
87. Какие существуют льготы и компенсации за вредные и опасные условия труда?
88. Поясните суть обязательного социального страхования от несчастных случаев на производстве и профессиональных заболеваний.
89. Назовите обязательные принципы обязательного страхования от несчастных случаев на производстве и профзаболеваний.
90. Кто имеет право на получение страховых выплат в случае смерти застрахованного?
91. Как осуществляются страховые выплаты по социальному страхованию?
92. Как начисляется пособие по временной нетрудоспособности?
93. Каков порядок привлечения к дисциплинарной ответственности?
94. Кто может привлекать к дисциплинарной ответственности.
95. Кто может привлекать к административной ответственности?
96. В каких случаях привлекают к уголовной ответственности?

ЗАКЛЮЧЕНИЕ

В среде обитания человека постоянно присутствуют естественные, техногенные и антропогенные опасности.

Полностью устранить негативное влияние естественных опасностей человечеству до настоящего времени не удастся. Реальные успехи в защите человека от стихийных явлений сводятся к определению наиболее вероятных зон их действия и ликвидации возникающих последствий.

Мир техногенных опасностей вполне познаваем, и у человека есть достаточно способов и средств для защиты.

Антропогенные опасности во многом обусловлены недостаточным вниманием человека к проблеме безопасности, склонностью к риску и пренебрежению опасностью. Часто это связано с ограниченными знаниями человека о мире опасностей и негативных последствиях их проявления. Воздействие антропогенных опасностей может быть сведено к минимуму за счет обучения населения и работающих основам безопасности жизнедеятельности.

СПИСОК ИСПОЛЬЗОВАННОЙ ЛИТЕРАТУРЫ

Безопасность жизнедеятельности [Текст]: учебное пособие / В.В. Токмаков, Ю.Ф. Килин, А.М. Кузнецов; Министерство образования и науки Российской Федерации, Уральский государственный горный университет. - 4-е изд., испр. и доп. - Екатеринбург: УГГУ, 2018. - 272 с.

Безопасность жизнедеятельности: учебное пособие / В.А. Подюков, В.В. Токмаков, В.М. Куликов; под ред. В.В. Токмакова; Уральский государственный горный университет. - 3-е изд., испр. и доп. - Екатеринбург: УГГУ, 2007. - 314 с.

Белов С. В. Безопасность жизнедеятельности и защита окружающей среды (техносферная безопасность): учебник. 5-е изд., исправл. и доп. – М.: Изд-во «Юрай», 2015. – 702с.

Безопасность жизнедеятельности: энциклопедический словарь / под ред. проф. Русака О. Н. – СПб.: Инф-изд. агент «Лик», 2003.

Безопасность жизнедеятельности: Учебник для вузов / К. З. Ушаков, Н. О. Каледина, Б. Ф. Кирин, М. А. Сребный / под ред. К. З. Ушакова. – М.: Изд-во МГГУ, 2000. – 430 с.

Воронов Е. Т., Резник Ю. Н., Бондарь И. А. Безопасность жизнедеятельности. Теоретические основы БЖД. Охрана труда: учебное пособие. – Чита: Изд-во ЧитГУ, 2010. – 390 с.

Занько Н. К., Малаян К. Р., Русак О. Н. Безопасность жизнедеятельности: учебник. – М.: Лань, 2012. – 672 с.

Субботин А. И. Управление безопасностью труда: учебное пособие. – М.: Изд-во МГГУ, 2014. – 266 с.

СОДЕРЖАНИЕ

1	Общие указания	3
2	Порядок выполнения контрольной работы	4
3	Требования к структуре и содержанию контрольной работы	5
4	Требования к оформлению контрольной работы	7
5	Критерии оценки контрольной работы	9
6	Примерные темы рефератов по дисциплине	11
7	Список использованных источников	13

1. Общие указания

Учебным планом специальности, предусматривается написание контрольной работы по дисциплине «*Развитие навыков критического мышления*».

Контрольная работа – это вид внеаудиторной самостоятельной работы студента. Внеаудиторная самостоятельная работа – планируемая учебная, научно-исследовательская работа студентов, выполняемая во внеаудиторное время по заданию и при методическом руководстве преподавателя, но без его непосредственного участия:

Цель выполнения контрольной работы: углубить, систематизировать и закрепить полученные студентом теоретические знания и практические навыки по избранной теме изучаемого предмета.

В процессе выполнения контрольной работы решаются следующие **задачи**:

- углубление и расширение теоретических знаний;
- формирование умений использовать нормативную, правовую, справочную документацию и специальную литературу;
- развитие познавательных способностей и активности студентов: творческой инициативы, самостоятельности, ответственности и организованности;
- формирование самостоятельности мышления, способностей к саморазвитию, самосовершенствованию и самореализации;
- формирование практических (общеучебных и профессиональных) умений и навыков;
- развитие исследовательских умений;
- получение навыков эффективной самостоятельной профессиональной (практической и научно-теоретической) деятельности.

Перечень тем разрабатывается преподавателем. Тема контрольной работы выбирается студентом самостоятельно из предложенного списка тем.

2. Порядок выполнения контрольной работы

Контрольная работа по дисциплине «Развитие навыков критического мышления» выполняется в виде реферата. Слово "реферат" происходит от латинского – *referre* – докладывать, сообщать. Научная работа реферат – это сжатое изложение в устной или письменной форме содержания какого-либо вопроса или темы на основе критического обзора информации.

Написание реферата – вид самостоятельной работы студента, содержащий информацию, дополняющую и развивающую основную тему, изучаемую на аудиторных занятиях. Реферат может включать обзор нескольких источников и служить основой для доклада на семинарах, конференциях.

В зависимости от содержания и назначения в учебном процессе рефераты можно подразделить на два основных типа: научно-проблемные и обзорно-информационные.

Научно-проблемный реферат. При написании такого реферата следует изучить и кратко изложить имеющиеся в литературе суждения по определенному, спорному в теории, вопросу (проблеме) по данной теме, высказать по этому вопросу (проблеме) собственную точку зрения с соответствующим ее обоснованием.

Обзорно-информационный реферат. Разновидностями такого реферата могут быть следующие:

- 1) краткое изложение основных положений той или иной книги, монографии, содержащих материалы, относящиеся к изучаемой теме по курсу дисциплины;
- 2) подбор и краткое изложение содержания статей по определенной проблеме (теме, вопросу), опубликованных в различных журналах за определенный.

Подготовку контрольной работы следует начинать с повторения соответствующего раздела дисциплины, используя учебники, учебные пособия по данной теме и конспекты лекций, прочитанных ранее.

Приступать к выполнению работы без изучения основных положений и понятий науки, не следует, так как в этом случае студент, как правило, студент плохо ориентируется в материале, не может отграничить смежные вопросы и сосредоточить внимание на основных, первостепенных проблемах рассматриваемой темы.

После выбора темы необходимо внимательно изучить методические рекомендации по подготовке контрольной работы, составить план работы, который должен включать основные вопросы, охватывающие в целом всю прорабатываемую тему.

При подготовке реферата необходимо соблюдать следующие правила:

- ясно и четко сформулировать цель и задачи реферата, отражающие тему или решение проблемы;
- найти литературу по выбранной теме;
- составить перечень источников, обязательных к прочтению.

3. Требования к структуре и содержанию контрольной работы

Структура реферата содержит три раздела:

Введение. В этом разделе раскрывается цель и задачи работы; предмет исследования, здесь необходимо сформулировать проблему, которая будет проанализирована в реферате, изложить своё отношение к ней, то есть мотивацию выбора; определить особенность постановки данной проблемы авторами изученной литературы; объяснить актуальность, раскрыть степень научной разработанности и социальную значимость выбранной темы. Введение должно быть кратким, от одной до полутора страниц.

Основная часть. Разделы, главы, параграфы основной части должны быть направлены на рассмотрение узловых моментов в теме реферата. Изложение содержания изученной литературы предполагает его критическое осмысление, глубокий логический анализ.

Каждый раздел основной части реферата предполагает детальное изучение отдельного вопроса темы и последовательное изложение структуры

текстового материала с обязательными ссылками на первоисточник. В целом, содержание основной части должно отражать позиции отдельных авторов, сравнительную характеристику этих позиций, выделение узловых вопросов дискурса по выбранной для исследования теме.

Изложение каждого вопроса необходимо начать с написания заголовка, соответствующему оглавлению, который должен отражать содержание текста. Заголовки от текста следует отделять интервалами. Каждый заголовок обязательно должен предшествовать непосредственно своему тексту. В том случае, когда на очередной странице остаётся место только для заголовка и нет места ни для одной строчки текста, заголовок нужно писать на следующей странице.

Излагая вопрос, каждый новый смысловой абзац необходимо начать с красной строки. Закончить изложение вопроса следует выводом, итогом по содержанию данного раздела.

Заключение. В заключении автор реферата должен сформулировать личную позицию в отношении изученной проблемы и предложить, может быть, свои способы её решения. Целесообразно сделать общие выводы по теме реферата и ещё раз отметить её актуальность и социальную значимость.

Список использованных источников и литературы.

Написание рефератов является одной из форм обучения студентов, направленной на организацию и повышение уровня самостоятельной работы, подготовка реферата формирует навыки изложения своих мыслей в письменной форме грамотным языком, хорошим стилем.

Качество текста складывается из четырех основных компонентов: ясности мысли, внятности, грамотности и корректности.

Мысль - это содержание написанного. Необходимо четко и ясно формулировать идеи, которые хотите выразить, в противном случае вам не удастся донести эти идеи и сведения до окружающих.

Внятность - это доступность текста для понимания. Легче всего ее можно достичь, пользуясь логично и последовательно тщательно выбранными словами, фразами и взаимосвязанными абзацами, раскрывающими тему.

Грамотность отражает соблюдение норм грамматики и правописания. Если в чем-то сомневаетесь, загляните в учебник, справьтесь в словаре или руководстве по стилистике или дайте прочитать написанное человеку, чья манера писать вам нравится.

Корректность — это стиль написанного. Стиль определяется жанром, структурой работы, целями, которые ставит перед собой пишущий, читателями, к которым он обращается

По всем возникшим вопросам студенту следует обращаться за консультацией преподавателю. Срок выполнения контрольной работы определяется преподавателем и она должна быть сдана не позднее, чем за неделю до экзамена (зачета).

4. Требования к оформлению контрольной работы

Контрольная работа излагается логически последовательно, грамотно и разборчиво. Она обязательно должна иметь титульный лист. Он содержит название высшего учебного заведения, название темы, фамилию, инициалы, учёное звание и степень научного руководителя, фамилию, инициалы студента, шифр или номер группы.

На следующем листе приводится содержание контрольной работы. Оно включает в себя: введение, название вопросов, заключение, список литературы.

Страницы контрольной работы должны иметь сквозную нумерацию. На титульном листе номер страницы не ставится. Оптимальный объём контрольной работы 10-15 страниц машинописного текста (размер шрифта 14) через полуторный интервал на стандартных листах формата А-4, поля все –20 мм.

В тексте контрольной работы не допускается произвольное сокращение слов (кроме общепринятых).

Написание реферата предполагает изучение научной литературы и правильное цитирование источников. В содержании контрольной работы необходимо показать знание рекомендованной литературы по данной теме, но при этом следует избегать чрезмерного цитирования. При использовании цитат необходимо указывать точные ссылки на используемый источник: указание автора (авторов), название работы, место и год издания, страницы.

В процессе работы над первоисточниками целесообразно делать записи, выписки абзацев, цитат, относящихся к избранной теме. При изучении специальной юридической литературы (монографий, статей, рецензий и т.д.) важно обратить внимание на различные точки зрения авторов по исследуемому вопросу, на его приводимую аргументацию и выводы, которыми опровергаются иные концепции.

Кроме рекомендованной специальной литературы, можно использовать любую дополнительную литературу, которая необходима для раскрытия темы контрольной работы. Если в период написания контрольной работы были приняты новые нормативно-правовые акты, относящиеся к излагаемой теме, их необходимо изучить и использовать при её выполнении.

В конце контрольной работы приводится полный библиографический перечень использованных нормативно-правовых актов и специальной литературы. Данный список условно можно подразделить на следующие части:

1. Нормативно-правовые акты (даются по их юридической силе).
2. Учебники, учебные пособия.
3. Монографии, учебные, учебно-практические пособия.
4. Периодическая печать.

Первоисточники даются по алфавиту.

Оформление библиографических ссылок осуществляется в следующем порядке:

1. Фамилия и инициалы автора (коллектив авторов) в именительном падеже. При наличии трех и более авторов допускается указывать фамилии и инициалы первых двух и добавить «и др.». Если книга написана авторским коллективом, то ссылка делается на название книги и её редактора. Фамилию и инициалы редактора помещают после названия книги.

2. Полное название первоисточника в именительном падеже.

3. Место издания.

4. Год издания.

5. Общее количество страниц в работе.

Ссылки на журнальную или газетную статью должны содержать кроме указанных выше данных, сведения о названии журнала или газеты.

Ссылки на нормативный акт делаются с указанием Собрания законодательства РФ, исключение могут составлять ссылки на Российскую газету в том случае, если данный нормативный акт еще не опубликован в СЗ РФ.

При использовании цитат, идей, проблем, заимствованных у отдельных авторов, статистических данных необходимо правильно и точно делать внутритекстовые ссылки на первоисточник.

При оформлении реферата необходимо ориентироваться на правила и установленные стандарты для учебных и научных работ.

5. Критерии оценки контрольной работы

Критерии оценивания:

- соответствие содержания теме;
- правильность использования и понимания научных источников;
- самостоятельность выводов, обоснованность суждений;
- глубина проработки материала;
- соответствие оформления работы стандартам.

В случае неудовлетворительной оценки студент должен ознакомиться с замечаниями и, устранив недостатки, повторно сдать работу на проверку.

6. Примерная тематика рефератов

1. Практическое значение критического мышления в условиях глобализации современного общества.
2. Понятие «критическое мышление» и его характеристики.
3. Связь критического мышления с творческим и проблемным мышлением.
4. Функции критического мышления., его роль в жизни человека и общества.
5. Отличие критического мышления от некритического (обыденного) и докритического мышления.
6. Элементы критического мышления в философии Древнего Востока (учение Конфуция, буддизм).
7. Истоки критического мышления в ранней Античной философии (милетская школа, Пифагор, элейская школа).
8. Развитие КМ в классический период (Сократ, Платон, Аристотель) и эллинистический период (скептицизм, стоицизм) Античной философии.
9. Идеи критического мышления в Средневековой философии и философии Возрождения.
10. Формирование системного подхода к критическому мышлению в философии Нового времени (эмпиризм, рационализм).
11. Критическая философия И. Канта.
12. Развитие критического мышления в постклассической философии XIX века (позитивизм, иррационализм. марксизм).
13. Формирование целостного представления о критическом мышлении в философии и науке XX века.
14. Основные тенденции развития КМ в современном обществе.
15. Проблема принятия решения в КМ.
16. Современные технологии развития критического мышления.
17. Сущность и основные черты критического мышления.
18. Формирование целостного представления о критическом мышлении в философии и науке XX века. Основные тенденции развития критического мышления в современном обществе.
19. Проблема принятия решения в критического мышления.
20. Принципы совместной работы для решения проблемной ситуации.
21. Формы взаимодействия во временном творческом коллективе (совместный поиск, перекрестная дискуссия, экспертная оценка, выбор).

СПИСОК ИСПОЛЬЗОВАННЫХ ИСТОЧНИКОВ

1. Долгоруков А. Метод case-study как современная технология профессионально - ориентированного обучения [Электронный ресурс]. Режим доступа: <http://evolkov.net/case/case.study.html>
2. Методические рекомендации по написанию реферата. [Электронный ресурс]. Режим доступа: <http://www.hse.spb.ru/edu/recommendations/method-referat-2005.phtml>
3. Фролова Н. А. Реферирование и аннотирование текстов по специальности (на материале немецкого языка): Учеб. пособие / ВолгГТУ, Волгоград, 2006.

Образец оформления титульного листа контрольной работы (реферата)

МИНОБРНАУКИ РОССИИ

Федеральное государственное бюджетное образовательное учреждение
высшего образования

«Уральский государственный горный университет»

Инженерно-экономический факультет

Кафедра философии и культурологии

КОНТРОЛЬНАЯ РАБОТА (РЕФЕРАТ)

по дисциплине

«Развитие навыков критического мышления»

на тему:

КРИТИЧЕСКАЯ ФИЛОСОФИЯ И. КАНТА

Руководитель:

Гладкова И.В.

Студент гр. М-21

Артёмова Елена Юрьевна

Екатеринбург – 2021

МИНОБРНАУКИ РОССИИ

ФГБОУ ВО «Уральский государственный горный университет»



МЕТОДИЧЕСКИЕ УКАЗАНИЯ ПО ОРГАНИЗАЦИИ САМОСТОЯТЕЛЬНОЙ РАБОТЫ И ЗАДАНИЯ ДЛЯ ОБУЧАЮЩИХСЯ

РАЗВИТИЕ НАВЫКОВ КРИТИЧЕСКОГО МЫШЛЕНИЯ

Направление подготовки
38.03.02 Менеджмент

Профиль
Производственный менеджмент

квалификация выпускника: **бакалавр**

Автор: Гладкова И.В., доцент, к.ф.н.

Одобрены на заседании кафедры

Философии и культурологии
(название кафедры)

Зав. кафедрой

(подпись)

Беляев В. П.

(Фамилия И.О.)

Протокол № 1 от 01.09.2021

(Дата)

Рассмотрены методической комиссией

Инженерно-экономического факультета
(название факультета)

Председатель

(подпись)

Мочалова Л. А.

(Фамилия И.О.)

Протокол № 1 от 29.09.2021

(Дата)

Екатеринбург

ВВЕДЕНИЕ

Инициативная самостоятельная работа студента есть неотъемлемая составная часть учебы в вузе. В современном формате высшего образования значительно возрастает роль самостоятельной работы студента. Правильно спланированная и организованная самостоятельная работа обеспечивает достижение высоких результатов в учебе.

Самостоятельная работа студента (СРС) - это планируемая учебная, учебно-исследовательская, научно-исследовательская работа студентов, выполняемая во внеаудиторное (аудиторное) время по заданию и при методическом руководстве преподавателя, но без его непосредственного участия, при сохранении ведущей роли студентов.

Целью СРС является овладение фундаментальными знаниями, профессиональными умениями и навыками по профилю будущей специальности, опытом творческой, исследовательской деятельности, развитие самостоятельности. Ответственности и организованности, творческого подхода к решению проблем учебного и профессионального уровней. Самостоятельная работа студента – важнейшая составная часть учебного процесса, обязательная для каждого студента, объем которой определяется учебным планом. Методологическую основу СРС составляет деятельностный подход, при котором цели обучения ориентированы на формирование умений решать типовые и нетиповые задачи, т. е. на реальные ситуации, в которых студентам надо проявить знание конкретной дисциплины. Предметно и содержательно СРС определяется государственным образовательным стандартом, действующими учебными планами и образовательными программами различных форм обучения, рабочими программами учебных дисциплин, средствами обеспечения СРС: учебниками, учебными пособиями и методическими руководствами, учебно-программными комплексами и т.д.

Самостоятельная работа студентов может рассматриваться как организационная форма обучения - система педагогических условий, обеспечивающих управление учебной деятельностью студентов по освоению знаний и умений в области учебной и научной деятельности без посторонней помощи.

Самостоятельная работа студентов проводится с целью:

- систематизации и закрепления полученных теоретических знаний и практических умений студентов;
- углубления и расширения теоретических знаний;
- формирования умений использовать нормативную, правовую, справочную документацию и специальную литературу;
- развития познавательных способностей и активности студентов: творческой инициативы, самостоятельности, ответственности и организованности;
- формирования самостоятельности мышления, способностей к саморазвитию, самосовершенствованию и самореализации;
- формирования практических (общеучебных и профессиональных) умений и навыков;
- развития исследовательских умений;
- получения навыков эффективной самостоятельной профессиональной (практической и научно-теоретической) деятельности.

Самостоятельная работа студента - это особым образом организованная деятельность, включающая в свою структуру такие компоненты, как:

- уяснение цели и поставленной учебной задачи;
- четкое и системное планирование самостоятельной работы;
- поиск необходимой учебной и научной информации;
- освоение информации и ее логическая переработка;

- использование методов исследовательской, научно-исследовательской работы для решения поставленных задач;
- выработка собственной позиции по поводу полученной задачи;
- представление, обоснование и защита полученного решения;
- проведение самоанализа и самоконтроля.

В учебном процессе выделяют два вида самостоятельной работы: аудиторная и внеаудиторная.

Аудиторная самостоятельная работа по дисциплине выполняется на учебных занятиях под непосредственным руководством преподавателя и по его заданию: текущие консультации, коллоквиум, прием и разбор домашних заданий и другие.

Внеаудиторная самостоятельная работа - планируемая учебная, учебно-исследовательская, научно-исследовательская работа студентов, выполняемая во внеаудиторное время по заданию и при методическом руководстве преподавателя, но без его непосредственного участия: подготовка презентаций, составление глоссария, подготовка к практическим занятиям, подготовка рецензий, аннотаций на статью, подготовка к дискуссиям, круглым столам.

СРС может включать следующие формы работ:

- изучение лекционного материала;
- работа с источниками литературы: поиск, подбор и обзор литературы и электронных источников информации по заданной проблеме курса;
- выполнение домашних заданий, выдаваемых на практических занятиях: тестов, докладов, контрольных работ и других форм текущего контроля;
- изучение материала, вынесенного на самостоятельное изучение; подготовка к практическим занятиям;
- подготовка к контрольной работе или коллоквиуму;
- подготовка к зачету, экзамену, другим аттестациям;
- написание реферата, эссе по заданной проблеме;
- выполнение расчетно-графической работы;
- выполнение курсовой работы или проекта;
- анализ научной публикации по определенной преподавателем теме, ее реферирование;
- исследовательская работа и участие в научных студенческих конференциях, семинарах и олимпиадах.

Особенностью организации самостоятельной работы студентов является необходимость не только подготовиться к сдаче зачета /экзамена, но и собрать, обобщить, систематизировать, проанализировать информацию по темам дисциплины.

Технология организации самостоятельной работы студентов включает использование информационных и материально-технических ресурсов образовательного учреждения. Для более эффективного выполнения самостоятельной работы по дисциплине преподаватель рекомендует студентам источники и учебно-методические пособия для работы, характеризует наиболее рациональную методику самостоятельной работы.

Самостоятельная работа может осуществляться индивидуально или группами студентов online и на занятиях в зависимости от цели, объема, конкретной тематики самостоятельной работы, уровня сложности, уровня умений студентов.

Подготовка к самостоятельной работе, не предусмотренная образовательной программой, учебным планом и учебно-методическими материалами, раскрывающими и конкретизирующими их содержание, осуществляется студентами инициативно, с целью реализации собственных учебных и научных интересов.

В качестве форм и методов контроля внеаудиторной самостоятельной работы студентов могут быть использованы обмен информационными файлами, семинарские занятия, тестирование, опрос, доклад, реферат, самоотчеты, контрольные работы, защита творческих работ и электронных презентаций и др.

1. Методические рекомендации по работе с текстом лекций

На лекционных занятиях необходимо конспектировать учебный материал. Обращать внимание на формулировки, определения, раскрывающие содержание тех или иных понятий, научные выводы и практические рекомендации, положительный опыт в ораторском мастерстве. Внимательное слушание и конспектирование лекций предполагает интенсивную умственную деятельность студента, и помогает усвоить учебный материал.

Желательно оставлять в рабочих конспектах поля, на которых делать пометки, дополняющие материал прослушанной лекции, а также подчеркивающие особую важность тех или иных теоретических положений, фиксировать вопросы, вызывающие личный интерес, варианты ответов на них, сомнения, проблемы, спорные положения. Рекомендуется вести записи на одной стороне листа, оставляя вторую сторону для размышлений, разборов, вопросов, ответов на них, для фиксирования деталей темы или связанных с ней фактов, которые припоминаются самим студентом в ходе слушания.

Слушание лекций - сложный вид интеллектуальной деятельности, успех которой обусловлен *умением слушать*, и стремлением воспринимать материал, нужное записывая в тетрадь. Запись лекции помогает сосредоточить внимание на главном, в ходе самой лекции продумать и осмыслить услышанное, осознать план и логику изложения материала преподавателем.

Такая работа нередко вызывает трудности у студентов: некоторые стремятся записывать все дословно, другие пишут отрывочно, хаотично. Чтобы избежать этих ошибок, целесообразно придерживаться ряда правил.

1. После записи ориентирующих и направляющих внимание данных (тема, цель, план лекции, рекомендованная литература) важно попытаться проследить, как они раскрываются в содержании, подкрепляются формулировками, доказательствами, а затем и выводами.

2. Записывать следует основные положения и доказывающие их аргументы, наиболее яркие примеры и факты, поставленные преподавателем вопросы для самостоятельной проработки.

3. Стремиться к четкости записи, ее последовательности, выделяя темы, подтемы, вопросы и подвопросы, используя цифровую и буквенную нумерацию (римские и арабские цифры, большие и малые буквы), красные строки, выделение абзацев, подчеркивание главного и т.д.

Форма записи материала может быть различной - в зависимости от специфики изучаемого предмета. Это может быть стиль учебной программы (назывные предложения), уместны и свои краткие пояснения к записям.

Студентам не следует подробно записывать на лекции «все подряд», но обязательно фиксировать то, что преподаватели диктуют – это базовый конспект, содержащий основные положения лекции: определения, выводы, параметры, критерии, аксиомы, постулаты, парадигмы, концепции, ситуации, а также мысли-маяки (ими часто являются афоризмы, цитаты, остроумные изречения). Запись лекции лучше вести в сжатой форме, короткими и четкими фразами. Каждому студенту полезно выработать свою систему сокращений, в которой он мог бы разобраться легко и безошибочно.

Даже отлично записанная лекция предполагает дальнейшую самостоятельную работу над ней (осмысление ее содержания, логической структуры, выводов). С целью доработки конспекта лекции необходимо в первую очередь прочитать записи, восстановить текст в памяти, а также исправить опiski, расшифровать не принятые ранее сокращения, заполнить пропущенные места, понять текст, вникнуть в его смысл. Далее прочитать материал по рекомендуемой литературе, разрешая в ходе чтения возникшие ранее затруднения, вопросы, а также дополняя и исправляя свои записи. В ходе доработки конспекта углубляются, расширяются и закрепляются знания, а также дополняется, исправляется и совершенствуется конспект. Доработанный конспект и

рекомендуемая литература используется при подготовке к практическому занятию. Знание лекционного материала при подготовке к практическому занятию обязательно.

Особенно важно в процессе самостоятельной работы над лекцией выделить новый понятийный аппарат, уяснить суть новых понятий, при необходимости обратиться к словарям и другим источникам, заодно устранив неточности в записях. Главное - вести конспект аккуратно и регулярно, только в этом случае он сможет стать подспорьем в изучении дисциплины.

Работа над лекцией стимулирует самостоятельный поиск ответов на самые различные вопросы: над какими понятиями следует поработать, какие обобщения сделать, какой дополнительный материал привлечь.

Важным средством, направляющим самообразование, является выполнение различных заданий по тексту лекции, например, составление ее развернутого плана или тезисов; ответы на вопросы проблемного характера, (скажем, об основных тенденциях развития той или иной проблемы); составление проверочных тестов по проблеме, написание по ней реферата, составление графических схем.

По своим задачам лекции могут быть разных жанров: *установочная лекция* вводит в изучение курса, предмета, проблем (что и как изучать), а *обобщающая лекция* позволяет подвести итог (зачем изучать), выделить главное, усвоить законы развития знания, преемственности, новаторства, чтобы применить обобщенный позитивный опыт к решению современных практических задач. Обобщающая лекция ориентирует в истории и современном состоянии научной проблемы.

В процессе освоения материалов обобщающих лекций студенты могут выполнять задания разного уровня. Например: задания *репродуктивного* уровня (составить развернутый план обобщающей лекции, составить тезисы по материалам лекции); задания *продуктивного* уровня (ответить на вопросы проблемного характера, составить опорный конспект по схеме, выявить основные тенденции развития проблемы); задания *творческого* уровня (составить проверочные тесты по теме, защитить реферат и графические темы по данной проблеме). Обращение к ранее изученному материалу не только помогает восстановить в памяти известные положения, выводы, но и приводит разрозненные знания в систему, углубляет и расширяет их. Каждый возврат к старому материалу позволяет найти в нем что-то новое, переосмыслить его с иных позиций, определить для него наиболее подходящее место в уже имеющейся системе знаний.

2. Методические рекомендации по подготовке доклада

Доклад – публичное сообщение по заданной теме, представляющее собой развернутое изложение на определенную тему, вид самостоятельной работы, который используется в учебных и внеаудиторных занятиях и способствует формированию навыков исследовательской работы, освоению методов научного познания, приобретению навыков публичного выступления, расширяет познавательные интересы, приучает критически мыслить.

При подготовке доклада используется дополнительная литература, систематизируется материал. Работа над докладом не только позволяет учащемуся приобрести новые знания, но и способствует формированию важных научно-исследовательских навыков самостоятельной работы с научной литературой, что повышает познавательный интерес к научному познанию.

Приветствуется использование мультимедийных технологий, подготовка докладов-презентаций.

Доклад должен соответствовать следующим требованиям:

- тема доклада должна быть согласована с преподавателем и соответствовать теме занятия;
- иллюстрации (слайды в презентации) должны быть достаточными, но не чрезмерными;
- материалы, которыми пользуется студент при подготовке доклада-презентации, должны соответствовать научно-методическим требованиям ВУЗа и быть указаны в докладе;
- необходимо соблюдать регламент: 7-10 минут выступления.

Преподаватель может дать тему сразу нескольким студентам одной группы, по принципу: докладчик и оппонент. Студенты могут подготовить два выступления с противоположными точками зрения и устроить дискуссию по проблемной теме. Докладчики и содокладчики во многом определяют содержание, стиль, активность данного занятия, для этого необходимо:

- использовать технические средства;
- знать и хорошо ориентироваться в теме всей презентации (семинара);
- уметь дискутировать и быстро отвечать на вопросы;
- четко выполнять установленный регламент: докладчик - 7-10 мин.; содокладчик - 5 мин.; дискуссия - 10 мин;
- иметь представление о композиционной структуре доклада.

После выступления докладчик и содокладчик, должны ответить на вопросы слушателей.

В подготовке доклада выделяют следующие этапы:

1. Определение цели доклада: информировать, объяснить, обсудить что-то (проблему, решение, ситуацию и т. п.)
2. Подбор литературы, иллюстративных примеров.
3. Составление плана доклада, систематизация материала, композиционное оформление доклада в виде печатного /рукописного текста и электронной презентации.

Общая структура доклада

Построение доклада включает три части: вступление, основную часть и заключение.

Вступление.

Вступление должно содержать:

- название презентации (доклада);
- сообщение основной идеи;
- обоснование актуальности обсуждаемого вопроса;
- современную оценку предмета изложения;

- краткое перечисление рассматриваемых вопросов;
- живую интересную форму изложения;
- акцентирование оригинальности подхода.

Основная часть.

Основная часть состоит из нескольких разделов, постепенно раскрывающих тему. Возможно использование иллюстрации (графики, диаграммы, фотографии, карты, рисунки) Если необходимо, для обоснования темы используется ссылка на источники с доказательствами, взятыми из литературы (цитирование авторов, указание цифр, фактов, определений). Изложение материала должно быть связным, последовательным, доказательным.

Задача основной части - представить достаточно данных для того, чтобы слушатели и заинтересовались темой и захотели ознакомиться с материалами. При этом логическая структура теоретического блока не должны даваться без наглядных пособий, аудио-визуальных и визуальных материалов.

Заключение.

Заключение - это ясное четкое обобщение, в котором подводятся итоги, формулируются главные выводы, подчеркивается значение рассмотренной проблемы, предлагаются самые важные практические рекомендации. Требования к оформлению доклада. Объем машинописного текста доклада должен быть рассчитан на произнесение доклада в течение 7 -10 минут (3-5 машинописных листа текста с докладом).

3. Методические рекомендации по подготовке семинарским занятиям

Семинар представляет собой комплексную форму и завершающее звено в изучении определенных тем, предусмотренных программой учебной дисциплины. Комплексность данной формы занятий определяется тем, что в ходе её проведения сочетаются выступления обучающихся и преподавателя: рассмотрение обсуждаемой проблемы и анализ различных, часто дискуссионных позиций; обсуждение мнений обучающихся и разъяснение (консультация) преподавателя; углубленное изучение теории и приобретение навыков умения ее использовать в практической работе.

По своему назначению семинар, в процессе которого обсуждается та или иная научная проблема, способствует:

- углубленному изучению определенного раздела учебной дисциплины, закреплению знаний;
- отработке методологии и методических приемов познания;
- выработке аналитических способностей, умения обобщения и формулирования выводов;
- приобретению навыков использования научных знаний в практической деятельности;
- выработке умения кратко, аргументированно и ясно излагать обсуждаемые вопросы;
- осуществлению контроля преподавателя за ходом обучения.

Семинары представляет собой *дискуссию* в пределах обсуждаемой темы (проблемы). Дискуссия помогает участникам семинара приобрести более совершенные знания, проникнуть в суть изучаемых проблем. Выработать методологию, овладеть методами анализа социально-экономических процессов. Обсуждение должно носить творческий характер с четкой и убедительной аргументацией.

По своей структуре семинар начинается со вступительного слова преподавателя, в котором кратко излагаются место и значение обсуждаемой темы (проблемы) в данной дисциплине, напоминаются порядок и направления ее обсуждения. Конкретизируется ранее известный обучающимся план проведения занятия. После этого начинается процесс обсуждения вопросов обучающимися. Завершается занятие подведением итогов обсуждения, заключительным словом преподавателя.

Проведение семинарских занятий в рамках учебной группы (20 - 25 человек) позволяет обеспечить активное участие в обсуждении проблемы всех присутствующих.

По ходу обсуждения темы помните, что изучение теории должно быть связано с определением (выработкой) средств, путей применения теоретических положений в практической деятельности, например, при выполнении функций государственного служащего. В то же время важно не свести обсуждение научной проблемы только к пересказу случаев из практики работы, к критике имеющих место недостатков. Дискуссии имеют важное значение: учат дисциплине ума, умению выступать по существу, мыслить логически, выделяя главное, критически оценивать выступления участников семинара.

В процессе проведения семинара обучающиеся могут использовать разнообразные по своей форме и характеру пособия, демонстрируя фактический, в том числе статистический материал, убедительно подтверждающий теоретические выводы и положения. В завершение обсудите результаты работы семинара и сделайте выводы, что хорошо усвоено, а над чем следует дополнительно поработать.

В целях эффективности семинарских занятий необходима обстоятельная подготовка к их проведению. В начале семестра (учебного года) возьмите в библиотеке необходимые методические материалы для своевременной подготовки к семинарам. Готовясь к конкретной теме занятия следует ознакомиться с новыми официальными документами, статьями в периодических журналах, вновь вышедшими монографиями.

4. Методические рекомендации по подготовке к дискуссии

Современная практика предлагает широкий круг типов семинарских занятий. Среди них особое место занимает *семинар-дискуссия*, где в диалоге хорошо усваивается новая информация, видны убеждения студента, обсуждаются противоречия (явные и скрытые) и недостатки. Для обсуждения берутся конкретные актуальные вопросы, с которыми студенты предварительно ознакомлены. Дискуссия является одной из наиболее эффективных технологий группового взаимодействия, обладающей особыми возможностями в обучении, развитии и воспитании будущего специалиста.

Дискуссия (от лат. discussio - рассмотрение, исследование) - способ организации совместной деятельности с целью интенсификации процесса принятия решений в группе посредством обсуждения какого-либо вопроса или проблемы.

Дискуссия обеспечивает активное включение студентов в поиск истины; создает условия для открытого выражения ими своих мыслей, позиций, отношений к обсуждаемой теме и обладает особой возможностью воздействия на установки ее участников в процессе группового взаимодействия. Дискуссию можно рассматривать как *метод интерактивного обучения* и как особую технологию, включающую в себя другие методы и приемы обучения: «мозговой штурм», «анализ ситуаций» и т.д.

Обучающий эффект дискуссии определяется предоставляемой участнику возможностью получить разнообразную информацию от собеседников, продемонстрировать и повысить свою компетентность, проверить и уточнить свои представления и взгляды на обсуждаемую проблему, применить имеющиеся знания в процессе совместного решения учебных и профессиональных задач.

Развивающая функция дискуссии связана со стимулированием творчества обучающихся, развитием их способности к анализу информации и аргументированному, логически выстроенному доказательству своих идей и взглядов, с повышением коммуникативной активности студентов, их эмоциональной включенности в учебный процесс.

Влияние дискуссии на личностное становление студента обусловливается ее целостно - ориентирующей направленностью, созданием благоприятных условий для проявления индивидуальности, самоопределения в существующих точках зрения на определенную проблему, выбора своей позиции; для формирования умения взаимодействовать с другими, слушать и слышать окружающих, уважать чужие убеждения, принимать оппонента, находить точки соприкосновения, соотносить и согласовывать свою позицию с позициями других участников обсуждения.

Безусловно, наличие оппонентов, противоположных точек зрения всегда обостряет дискуссию, повышает ее продуктивность, позволяет создавать с их помощью конструктивный конфликт для более эффективного решения обсуждаемых проблем.

Существует несколько видов дискуссий, использование того или иного типа дискуссии зависит от характера обсуждаемой проблемы и целей дискуссии.

Дискуссия- диалог чаще всего применяется для совместного обсуждения учебных и производственных проблем, решение которых может быть достигнуто путем взаимодополнения, группового взаимодействия по принципу «индивидуальных вкладов» или на основе согласования различных точек зрения, достижения консенсуса.

Дискуссия - спор используется для всестороннего рассмотрения сложных проблем, не имеющих однозначного решения даже в науке, социальной, политической жизни, производственной практике и т.д. Она построена на принципе «позиционного противостояния» и ее цель - не столько решить проблему, сколько побудить участников дискуссии задуматься над проблемой, уточнить и определить свою позицию; научить аргументировано отстаивать свою точку зрения и в то же время осознать право других иметь свой взгляд на эту проблему, быть индивидуальностью.

Условия эффективного проведения дискуссии:

- информированность и подготовленность студентов к дискуссии,
- свободное владение материалом, привлечение различных источников для аргументации отстаиваемых положений;
- правильное употребление понятий, используемых в дискуссии, их единообразное понимание;
- корректность поведения, недопустимость высказываний, задевающих личность оппонента; установление регламента выступления участников;
- полная включенность группы в дискуссию, участие каждого студента в ней.

Подготовка студентов к дискуссии: если тема объявлена заранее, то следует ознакомиться с указанной литературой, необходимыми справочными материалами, продумать свою позицию, четко сформулировать аргументацию, выписать цитаты, мнения специалистов.

В проведении дискуссии выделяется несколько этапов.

Этап 1-й, введение в дискуссию: формулирование проблемы и целей дискуссии; определение значимости проблемы, совместная выработка правил дискуссии; выяснение однозначности понимания темы дискуссии, используемых в ней терминов, понятий.

Этап 2-й, обсуждение проблемы: обмен участниками мнениями по каждому вопросу. Цель этапа - собрать максимум мнений, идей, предложений, соотнося их друг с другом.

Этап 3-й, подведение итогов обсуждения: выработка студентами согласованного мнения и принятие группового решения.

Далее подводятся итоги дискуссии, заслушиваются и защищаются проектные задания. После этого проводится "мозговой штурм" по нерешенным проблемам дискуссии, а также выявляются прикладные аспекты, которые можно рекомендовать для включения в курсовые и дипломные работы или в апробацию на практике.

Семинары-дискуссии проводятся с целью выявления мнения студентов по актуальным и проблемным вопросам.

5. Методические рекомендации по подготовке к сдаче экзаменов и зачетов

Экзамен - одна из важнейших частей учебного процесса, имеющая огромное значение.

Во-первых, готовясь к экзамену, студент приводит в систему знания, полученные на лекциях, семинарах, практических и лабораторных занятиях, разбирается в том, что осталось непонятным, и тогда изучаемая им дисциплина может быть воспринята в полном объеме с присущей ей строгостью и логичностью, ее практической направленностью. А это чрезвычайно важно для будущего специалиста.

Во-вторых, каждый хочет быть волевым и сообразительным., выдержанным и целеустремленным, иметь хорошую память, научиться быстро находить наиболее рациональное решение в трудных ситуациях. Очевидно, что все эти качества не только украшают человека, но и делают его наиболее действенным членом коллектива. Подготовка и сдача экзамена помогают студенту глубже усвоить изучаемые дисциплины, приобрести навыки и качества, необходимые хорошему специалисту.

Конечно, успех на экзамене во многом обусловлен тем, насколько систематически и глубоко работал студент в течение семестра. Совершенно очевидно, что серьезно продумать и усвоить содержание изучаемых дисциплин за несколько дней подготовки к экзамену просто невозможно даже для очень способного студента. И, кроме того, хорошо известно, что быстро выученные на память разделы учебной дисциплины так же быстро забываются после сдачи экзамена.

При подготовке к экзамену студенты не только повторяют и дорабатывают материал дисциплины, которую они изучали в течение семестра, они обобщают полученные знания, осмысливают методологию предмета, его систему, выделяют в нем основное и главное, воспроизводят общую картину с тем, чтобы яснее понять связь между отдельными элементами дисциплины. Вся эта обобщающая работа проходит в условиях напряжения воли и сознания, при значительном отвлечении от повседневной жизни, т. е. в условиях, благоприятствующих пониманию и запоминанию.

Подготовка к экзаменам состоит в приведении в порядок своих знаний. Даже самые способные студенты не в состоянии в короткий период зачетно-экзаменационной сессии усвоить материал целого семестра, если они над ним не работали в свое время. Для тех, кто мало занимался в семестре, экзамены принесут мало пользы: что быстро пройдено, то быстро и забудется. И хотя в некоторых случаях студент может «проскочить» через экзаменационный барьер, в его подготовке останется серьезный пробел, трудно восполняемый впоследствии.

Определив назначение и роль экзаменов в процессе обучения, попытаемся на этой основе пояснить, как лучше готовиться к ним.

Экзаменам, как правило, предшествует защита курсовых работ (проектов) и сдача зачетов. К экзаменам допускаются только студенты, защитившие все курсовые работы (проекты) и сдавшие все зачеты. В вузе сдача зачетов организована так, что при систематической работе в течение семестра, своевременной и успешной сдаче всех текущих работ, предусмотренных графиком учебного процесса, большая часть зачетов не вызывает повышенной трудности у студента. Студенты, работавшие в семестре по плану, подходят к экзаменационной сессии без напряжения, без излишней затраты сил в последнюю, «зачетную» неделю.

Подготовку к экзамену следует начинать с первого дня изучения дисциплины. Как правило, на лекциях подчеркиваются наиболее важные и трудные вопросы или разделы дисциплины, требующие внимательного изучения и обдумывания. Нужно эти вопросы выделить и обязательно постараться разобраться в них, не дожидаясь экзамена, проработать их, готовясь к семинарам, практическим или лабораторным занятиям, попробовать самостоятельно решить несколько типовых задач. И если, несмотря на это, часть материала осталась неувоенной, ни в коем случае нельзя успокаиваться, надеясь

на то, что это не попадет на экзамене. Факты говорят об обратном; если те или другие вопросы учебной дисциплины не вошли в экзаменационный билет, преподаватель может их задать (и часто задает) в виде дополнительных вопросов.

Точно такое же отношение должно быть выработано к вопросам и задачам, перечисленным в программе учебной дисциплины, выдаваемой студентам в начале семестра. Обычно эти же вопросы и аналогичные задачи содержатся в экзаменационных билетах. Не следует оставлять без внимания ни одного раздела дисциплины: если не удалось в чем-то разобраться самому, нужно обратиться к товарищам; если и это не помогло выяснить какой-либо вопрос до конца, нужно обязательно задать этот вопрос преподавателю на предэкзаменационной консультации. Чрезвычайно важно приучить себя к умению самостоятельно мыслить, учиться думать, понимать суть дела. Очень полезно после проработки каждого раздела восстановить в памяти содержание изученного материала, кратко записав это на листе бумаги, создать карту памяти (умственную карту), изобразить необходимые схемы и чертежи (логико-графические схемы), например, отобразить последовательность вывода теоремы или формулы. Если этого не сделать, то большая часть материала останется не понятой, а лишь формально заученной, и при первом же вопросе экзаменатора студент убедится в том, насколько поверхностно он усвоил материал.

В период экзаменационной сессии происходит резкое изменение режима работы, отсутствует посещение занятий по расписанию. При всяком изменении режима работы очень важно скорее приспособиться к новым условиям. Поэтому нужно сразу выбрать такой режим работы, который сохранился бы в течение всей сессии, т. е. почти на месяц. Необходимо составить для себя новый распорядок дня, чередуя занятия с отдыхом. Для того чтобы сократить потерю времени на включение в работу, рабочие периоды целесообразно делать длительными, разделив день примерно на три части: с утра до обеда, с обеда до ужина и от ужина до сна.

Каждый рабочий период дня надо заканчивать отдыхом. Наилучший отдых в период экзаменационной сессии - прогулка, кратковременная пробежка или какой-либо неутомительный физический труд.

При подготовке к экзаменам основное направление дают программа учебной дисциплины и студенческий конспект, которые указывают, что наиболее важно знать и уметь делать. Основной материал должен прорабатываться по учебнику (если такой имеется) и учебным пособиям, так как конспекта далеко недостаточно для изучения дисциплины. Учебник должен быть изучен в течение семестра, а перед экзаменом сосредоточьте внимание на основных, наиболее сложных разделах. Подготовку по каждому разделу следует заканчивать восстановлением по памяти его краткого содержания в логической последовательности.

За один - два дня до экзамена назначается консультация. Если ее правильно использовать, она принесет большую пользу. Во время консультации студент имеет полную возможность получить ответ на нее и ясные ему вопросы. А для этого он должен проработать до консультации все темы дисциплины. Кроме того, преподаватель будет отвечать на вопросы других студентов, что будет для вас повторением и закреплением знаний. И еще очень важное обстоятельство: преподаватель на консультации, как правило, обращает внимание на те вопросы, по которым на предыдущих экзаменах ответы были неудовлетворительными, а также фиксирует внимание на наиболее трудных темах дисциплины. Некоторые студенты не приходят на консультации либо потому, что считают, что у них нет вопросов к преподавателю, либо полагают, что у них и так мало времени и лучше самому прочитать материал в конспекте или в учебнике. Это глубокое заблуждение. Никакая другая работа не сможет принести столь значительного эффекта накануне экзамена, как консультация преподавателя.

Но консультация не может возместить отсутствия длительной работы в течение семестра и помочь за несколько часов освоить материал, требующийся к экзамену. На

консультации студент получает ответы на трудные или оставшиеся неясными вопросы и, следовательно, дорабатывается материал. Консультации рекомендуется посещать, подготовив к ним все вопросы, вызывающие сомнения. Если студент придет на консультацию, не проработав всего материала, польза от такой консультации будет невелика.

Итак, *основные советы* для подготовки к сдаче зачетов и экзаменов состоят в следующем:

- лучшая подготовка к зачетам и экзаменам - равномерная работа в течение всего семестра;
- используйте программы учебных дисциплин - это организует вашу подготовку к зачетам и экзаменам;
- учитывайте, что для полноценного изучения учебной дисциплины необходимо время;
- составляйте планы работы во времени;
- работайте равномерно и ритмично;
- курсовые работы (проекты) желательно защищать за одну - две недели до начала зачетно-экзаменационной сессии;
- все зачеты необходимо сдавать до начала экзаменационной сессии;
- помните, что конспект не заменяет учебник и учебные пособия, а помогает выбрать из него основные вопросы и ответы;
- при подготовке наибольшее внимание и время уделяйте трудным и непонятным вопросам учебной дисциплины;
- грамотно используйте консультации;
- соблюдайте правильный режим труда и отдыха во время сессии, это сохранит работоспособность и даст хорошие результаты;
- учитесь владеть собой на зачете и экзамене;
- учитесь точно и кратко передавать свои мысли, поясняя их, если нужно, логико-графическими схемами.

Очень важным условием для правильного режима работы в период экзаменационной сессии является нормальный сон, иначе в день экзамена не будет чувства бодрости и уверенности.

ЗАКЛЮЧЕНИЕ

Методические указания по выполнению самостоятельной работы обучающихся являются неотъемлемой частью процесса обучения в вузе. Правильная организация самостоятельной работы позволяет обучающимся развивать умения и навыки в усвоении и систематизации приобретаемых знаний, обеспечивает высокий уровень успеваемости в период обучения, способствует формированию навыков совершенствования профессионального мастерства. Также внеаудиторное время включает в себя подготовку к аудиторным занятиям и изучение отдельных тем, расширяющих и углубляющих представления обучающихся по разделам изучаемой дисциплины.

Таким образом, обучающийся используя методические указания может в достаточном объеме усвоить и успешно реализовать конкретные знания, умения, навыки и получить опыт при выполнении следующих условий:

- 1) систематическая самостоятельная работа по закреплению полученных знаний и навыков;
- 2) добросовестное выполнение заданий;
- 3) выяснение и уточнение отдельных предпосылок, умозаключений и выводов, содержащихся в учебном курсе;
- 4) сопоставление точек зрения различных авторов по затрагиваемым в учебном курсе проблемам; выявление неточностей и некорректного изложения материала в периодической и специальной литературе;
- 5) периодическое ознакомление с последними теоретическими и практическими достижениями в области управления персоналом;
- 6) проведение собственных научных и практических исследований по одной или нескольким актуальным проблемам для *HR*;
- 7) подготовка научных статей для опубликования в периодической печати, выступление на научно-практических конференциях, участие в работе студенческих научных обществ, круглых столах и диспутах по проблемам управления персоналом.

Контроль результатов внеаудиторной самостоятельной работы студентов осуществляется преподавателем в пределах времени, отведенного на обязательные учебные занятия по дисциплине.

СПИСОК ИСПОЛЬЗОВАННЫХ ИСТОЧНИКОВ

1. Долгоруков А. Метод case-study как современная технология профессионально - ориентированного обучения [Электронный ресурс]. Режим доступа: <http://evolkov.net/case/case.study.html>
2. Методические рекомендации по написанию реферата. [Электронный ресурс]. Режим доступа: <http://www.hse.spb.ru/edu/recommendations/method-referat-2005.phtml>
3. Фролова Н. А. Реферирование и аннотирование текстов по специальности (на материале немецкого языка): Учеб. пособие / ВолгГТУ, Волгоград, 2006. - С.5.

МИНОБРНАУКИ РОССИИ

ФГБОУ ВО «Уральский государственный горный университет»



МЕТОДИЧЕСКИЕ РЕКОМЕНДАЦИИ И ЗАДАНИЯ К КОНТРОЛЬНОЙ РАБОТЕ

ОСНОВЫ ПРОЕКТНОЙ ДЕЯТЕЛЬНОСТИ

Направление подготовки
38.03.02 Менеджмент

Профиль
Производственный менеджмент

квалификация выпускника: **бакалавр**

Авторы: Дроздова И.В., доцент, к.э.н.

Одобрены на заседании кафедры

Экономики и менеджмента

(название кафедры)

Зав. кафедрой

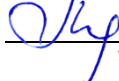
(подпись)

Мочалова Л.А.

(Фамилия И.О.)

Протокол № 1 от 09.09.2021

(Дата)

Рассмотрены методической комиссией

Инженерно-экономического факультета

(название факультета)

Председатель

(подпись)

Мочалова Л.А.

(Фамилия И.О.)

Протокол № 1 от 29.09.2021

(Дата)

Екатеринбург

ВВЕДЕНИЕ

Данные методические рекомендации необходимы для студентов бакалавриата по направлению подготовки 38.03.02 – «Менеджмент» при организации самостоятельной работы по дисциплине «Основы проектной деятельности» в рамках подготовки и защиты контрольной работы.

В методических рекомендациях содержатся особенности организации подготовки контрольной работы в виде реферата, требования к его оформлению, а также порядок защиты и критерии оценки.

ОРГАНИЗАЦИЯ ПОДГОТОВКИ КОНТРОЛЬНОЙ РАБОТЫ (РЕФЕРАТА)

Общая характеристика реферата

Написание реферата практикуется в учебном процессе в целях приобретения студентом необходимой профессиональной подготовки, развития умения и навыков самостоятельного научного поиска: изучения литературы по выбранной теме, анализа различных источников и точек зрения, обобщения материала, выделения главного, формулирования выводов и т. п. С помощью реферата студент может глубже постигать наиболее сложные проблемы дисциплины, учиться лаконично излагать свои мысли, правильно оформлять работу, докладывать результаты своего труда.

В «Толковом словаре русского языка» дается следующее определение: «**реферат** – краткое изложение содержания книги, статьи, исследования, а также доклад с таким изложением».

Различают два вида реферата:

- *репродуктивный* – воспроизводит содержание первичного текста в форме реферата-конспекта или реферата-резюме. В реферате-конспекте содержится фактическая информация в обобщённом виде, иллюстрированный материал, различные сведения о методах исследования, результатах исследования и возможностях их применения. В реферате-резюме содержатся только основные положения данной темы;

- *продуктивный* – содержит творческое или критическое осмысление реферируемого источника и оформляются в форме реферата-доклада или реферата-обзора. В реферате-докладе, наряду с анализом информации первоисточника, дается объективная оценка проблемы, и он имеет развёрнутый характер. Реферат-обзор составляется на основе нескольких источников и в нем сопоставляются различные точки зрения по исследуемой проблеме.

Студент для изложения материала должен выбрать продуктивный вид реферата.

Выбор темы реферата

Студенту предоставляется право выбора темы реферата из рекомендованного преподавателем дисциплины списка. Выбор темы должен быть осознанным и обоснованным с точки зрения познавательных интересов автора, а также полноты освещения темы в имеющейся научной литературе.

Если интересующая тема отсутствует в рекомендованном списке, то по согласованию с преподавателем студенту предоставляется право самостоятельно предложить тему реферата, раскрывающую содержание изучаемой дисциплины. Тема не должна быть слишком общей и глобальной, так как небольшой объем работы (до 20-25 страниц без учёта приложений) не позволит раскрыть ее.

Начинать знакомство с избранной темой лучше всего с чтения обобщающих работ по данной проблеме, постепенно переходя к узкоспециальной литературе. При этом следует сразу же составлять библиографические выходные данные используемых источников (автор, название, место и год издания, издательство, страницы).

На основе анализа прочитанного и просмотренного материала по данной теме следует составить тезисы по основным смысловым блокам, с пометками, собственными суждениями и оценками. Предварительно подобранный в литературных источниках материал может превышать необходимый объем реферата.

Формулирование цели и составление плана реферата

Выбрав тему реферата и изучив литературу, необходимо сформулировать цель работы и составить план реферата.

Цель – это осознаваемый образ предвосхищаемого результата. Возможно, формулировка цели в ходе работы будет меняться, но изначально следует ее обозначить, чтобы ориентироваться на нее в ходе исследования. Формулирование цели реферата рекомендуется осуществлять при помощи глаголов: исследовать, изучить, проанализировать, систематизировать, осветить, изложить (представления, сведения), создать, рассмотреть, обобщить и т. д.

Определяясь с целью дальнейшей работы, параллельно необходимо думать над составлением плана, при этом четко соотносить цель и план работы. Правильно построенный план помогает систематизировать материал и обеспечить последовательность его изложения.

Наиболее традиционной является следующая **структура реферата**:

Титульный лист.

Оглавление (план, содержание).

Введение.

1. (полное наименование главы).

1.1. (полное название параграфа, пункта);

1.2. (полное название параграфа, пункта).

2. (полное наименование главы).

2.1. (полное название параграфа, пункта);

2.2. (полное название параграфа, пункта).

} Основная часть

Заключение (выводы).

Библиография (список использованной литературы).

Приложения (по усмотрению автора).

Титульный лист оформляется в соответствии с Приложением.

Оглавление (план, содержание) включает названия всех глав и параграфов (пунктов плана) реферата и номера страниц, указывающие их начало в тексте реферата.

Введение. В этой части реферата обосновывается актуальность выбранной темы, формулируются цель и задачи работы, указываются используемые материалы и дается их краткая характеристика с точки зрения полноты освещения избранной темы. Объем введения не должен превышать 1-1,5 страницы.

Основная часть реферата может быть представлена двумя или тремя главами, которые могут включать 2-3 параграфа (пункта).

Здесь достаточно полно и логично излагаются главные положения в используемых источниках, раскрываются все пункты плана с сохранением связи между ними и последовательности перехода от одного к другому.

Автор должен следить за тем, чтобы изложение материала точно соответствовало цели и названию главы (параграфа). Материал в реферате рекомендуется излагать своими словами, не допуская дословного переписывания из литературных источников. В тексте обязательны ссылки на первоисточники, т. е. на тех авторов, у которых взят данный материал в виде мысли, идеи, вывода, числовых данных, таблиц, графиков, иллюстраций и пр.

Работа должна быть написана грамотным литературным языком. Сокращение слов в тексте не допускается, кроме общеизвестных сокращений и аббревиатуры. Каждый раздел рекомендуется заканчивать кратким выводом.

Заключение (выводы). В этой части обобщается изложенный в основной части материал, формулируются общие выводы, указывается, что нового лично для себя вынес автор реферата из работы над ним. Выводы делаются с учетом опубликованных в литературе различных точек зрения по проблеме, рассматриваемой в реферате, сопоставления их и личного мнения автора реферата. Заключение по объему не должно превышать 1,5-2 страниц.

Библиография (список использованной литературы) – здесь указывается реально использованная для написания реферата литература, периодические издания и электронные источники информации. Список составляется согласно правилам библиографического описания.

Приложения могут включать графики, таблицы, расчеты.

ТРЕБОВАНИЯ К ОФОРМЛЕНИЮ РЕФЕРАТА

Общие требования к оформлению реферата

Рефераты, как правило, требуют изучения и анализа значительного объема статистического материала, формул, графиков и т. п. В силу этого особое значение приобретает правильное оформление результатов проделанной работы.

Текст реферата должен быть подготовлен в печатном виде. Исправления и пометки не допускаются. Текст работы оформляется на листах формата А4, на одной стороне листа, с полями: левое – 25 мм, верхнее – 20 мм, правое – 15 мм и нижнее – 25 мм. При компьютерном наборе шрифт должен быть таким: тип шрифта Times New Roman, кегль 14, междустрочный интервал 1,5.

Рекомендуемый объем реферата – не менее 20 страниц. Титульный лист реферата оформляется студентом по образцу, данному в приложении 1.

Текст реферата должен быть разбит на разделы: главы, параграфы и т. д. Очередной раздел нужно начинать с нового листа.

Все страницы реферата должны быть пронумерованы. Номер страницы ставится снизу страницы, по центру. Первой страницей является титульный лист, но на ней номер страницы не ставится.

Таблицы

Таблицы по содержанию делятся на аналитические и неаналитические. Аналитические таблицы являются результатом обработки и анализа цифровых показателей. Как правило, после таких таблиц делается обобщение, которое вводится в текст словами: «таблица позволяет сделать вывод о том, что...», «таблица позволяет заключить, что...» и т. п.

В неаналитических таблицах обычно помещаются необработанные статистические данные, необходимые лишь для информации и констатации фактов.

Таблицы размещают после первого упоминания о них в тексте таким образом, чтобы их можно было читать без поворота работы или с поворотом по часовой стрелке.

Каждая таблица должна иметь нумерационный и тематический заголовок. Тематический заголовок располагается по центру таблицы, после нумерационного, размещенного в правой стороне листа и включающего надпись «Таблица» с указанием арабскими цифрами номера таблицы. Нумерация таблиц сквозная в пределах каждой главы. Номер таблицы состоит из двух цифр: первая указывает на номер главы, вторая – на номер таблицы в главе по порядку (например: «Таблица 2.2» – это значит, что представленная таблица вторая во второй главе).

Цифры в графах таблиц должны проставляться так, чтобы разряды чисел во всей графе были расположены один под другим. В одной графе количество десятичных знаков должно быть одинаковым. Если данные отсутствуют, то в графах ставят знак тире. Округление числовых значений величин до первого, второго и т. д. десятичного знака для

различных значений одного и того же наименования показателя должно быть одинаковым.

Таблицу с большим количеством строк допускается переносить на другую страницу, при этом заголовок таблицы помещают только над ее первой частью, а над переносимой частью пишут «Продолжение таблицы» или «Окончание таблицы». Если в работе несколько таблиц, то после слов «Продолжение» или «Окончание» указывают номер таблицы, а само слово «таблица» пишут сокращенно, например: «Продолжение табл. 1.1», «Окончание табл. 1.1».

На все таблицы в тексте реферата должны быть даны ссылки с указанием их порядкового номера, например: «...в табл. 2.2».

Формулы

Формулы – это комбинации математических знаков, выражающие какие-либо предложения.

Формулы, приводимые в реферате, должны быть наглядными, а обозначения, применяемые в них, соответствовать стандартам.

Пояснения значений символов и числовых коэффициентов следует приводить непосредственно под формулой, в той последовательности, в какой они даны в формуле. Значение каждого символа и числового коэффициента дается с новой строки. Первую строку объяснения начинают со слова «где» без двоеточия после него.

Формулы и уравнения следует выделять из текста свободными строками. Если уравнение не умещается в одну строку, оно должно быть перенесено после знака равенства (=) или после знака (+), минус (-), умножения (x) и деления (:).

Формулы нумеруют арабскими цифрами в пределах всей курсовой работы (реферата) или главы. В пределах реферата используют нумерацию формул одинарную, в пределах главы – двойную. Номер указывают с правой стороны листа на уровне формулы в круглых скобках.

В тексте ссылки на формулы приводятся с указанием их порядковых номеров, например: «...в формуле (2.2)» (второй формуле второй главы).

Иллюстрации

Иллюстрации позволяют наглядно представить явление или предмет такими, какими мы их зрительно воспринимаем, но без лишних деталей и подробностей.

Основными видами иллюстраций являются схемы, диаграммы и графики.

Схема – это изображение, передающее обычно с помощью условных обозначений и без соблюдения масштаба основную идею какого-либо устройства, предмета, сооружения или процесса и показывающее взаимосвязь их главных элементов.

Диаграмма – один из способов изображения зависимости между величинами. Наибольшее распространение получили линейные, столбиковые и секторные диаграммы.

Для построения линейных диаграмм используется координатное поле. По горизонтальной оси в изображенном масштабе откладывается время или факториальные признаки, на вертикальной – показатели на определенный момент (период) времени или размеры результативного независимого признака. Вершины ординат соединяются отрезками – в результате получается ломаная линия.

На столбиковых диаграммах данные изображаются в виде прямоугольников (столбиков) одинаковой ширины, расположенных вертикально или горизонтально. Длина (высота) прямоугольников пропорциональна изображенным ими величинам.

Секторная диаграмма представляет собой круг, разделенный на секторы, величины которых пропорциональны величинам частей изображаемого явления.

График – это результат обработки числовых данных. Он представляет собой условные изображения величин и их соотношений через геометрические фигуры, точки и линии.

Количество иллюстраций в работе должно быть достаточным для пояснения излагаемого текста.

Иллюстрации обозначаются словом «Рис.» и располагаются после первой ссылки на них в тексте так, чтобы их было удобно рассматривать без поворота работы или с поворотом по часовой стрелке. Иллюстрации должны иметь номер и наименование, расположенные по центру, под ней. Иллюстрации нумеруются в пределах главы арабскими цифрами, например: «Рис. 1.1» (первый рисунок первой главы). Ссылки на иллюстрации в тексте реферата приводят с указанием их порядкового номера, например: «...на рис. 1.1».

При необходимости иллюстрации снабжаются поясняющими данными (подрисовочный текст).

Приложения

Приложение – это часть основного текста, которая имеет дополнительное (обычно справочное) значение, но, тем не менее, необходима для более полного освещения темы. По форме они могут представлять собой текст, таблицы, графики, карты. В приложении помещают вспомогательные материалы по рассматриваемой теме: инструкции, методики, положения, результаты промежуточных расчетов, типовые проекты, имеющие значительный объем, затрудняющий чтение и целостное восприятие текста. В этом случае в тексте приводятся основные выводы (результаты) и делается ссылка на приложение, содержащее соответствующую информацию. Каждое приложение должно начинаться с новой страницы. В правом верхнем углу листа пишут слово «Приложение» и указывают номер приложения. Если в реферате больше одного приложения, их нумеруют последовательно арабскими цифрами, например: «Приложение 1», «Приложение 2» и т. д.

Каждое приложение должно иметь заголовок, который помещают ниже слова «Приложение» над текстом приложения, по центру.

При ссылке на приложение в тексте реферата пишут сокращенно строчными буквами «прил.» и указывают номер приложения, например: «...в прил. 1».

Приложения оформляются как продолжение текстовой части реферата со сквозной нумерацией листов. Число страниц в приложении не лимитируется и не включается в общий объем страниц реферата.

Библиографический список

Библиографический список должен содержать перечень и описание только тех источников, которые были использованы при написании реферата.

В библиографическом списке должны быть представлены монографические издания отечественных и зарубежных авторов, материалы профессиональной периодической печати (экономических журналов, газет и еженедельников), законодательные и др. нормативно-правовые акты. При составлении списка необходимо обратить внимание на достижение оптимального соотношения между монографическими изданиями, характеризующими глубину теоретической подготовки автора, и периодикой, демонстрирующей владение современными экономическими данными.

Наиболее распространенным способом расположения наименований литературных источников является алфавитный. Работы одного автора перечисляются в алфавитном порядке их названий. Исследования на иностранных языках помещаются в порядке латинского алфавита после исследований на русском языке.

Ниже приводятся примеры библиографических описаний использованных источников.

Статья одного, двух или трех авторов из журнала

Зотова Л. А., Еременко О. В. Инновации как объект государственного регулирования // *Экономист.* 2010. № 7. С. 17–19.

Статья из журнала, написанная более чем тремя авторами

Валютный курс и экономический рост / С. Ф. Алексашенко, А. А. Клепач, О. Ю. Осипова [и др.] // Вопросы экономики. 2010. № 8. С. 18–22.

Книга, написанная одним, двумя или тремя авторами

Коршунов В.В. Экономика организации: Учебник и практикум / Коршунов В.В. – М.- Юрайт, 2016, - 408с.

Книга, написанная более чем тремя авторами

Экономика горного предприятия: учебник / под ред. В. Е. Стровского, С. В. Макаровой, В. Г. Жукова. Екатеринбург: Изд-во УГГУ, 2018. 340 с.

Сборники

Актуальные проблемы экономики и управления: сборник научных статей. Екатеринбург: УГГУ, 2010. Вып. 9. 146 с.

Статья из сборника

Данилов А. Г. Система ценообразования промышленного предприятия // Актуальные проблемы экономики и управления: сб. научных статей. Екатеринбург: УГГУ, 2010. Вып. 9. С. 107–113.

Статья из газеты

Крашаков А. С. Будет ли обвал рубля // Аргументы и факты. 2011. № 9. С. 3.

Библиографические ссылки

Библиографические ссылки требуется приводить при цитировании, заимствовании материалов из других источников, упоминании или анализе работ того или иного автора, а также при необходимости адресовать читателя к трудам, в которых рассматривался данный вопрос.

Ссылки должны быть затекстовыми, с указанием номера соответствующего источника (на который автор ссылается в работе) в соответствии с библиографическим списком и соответствующей страницы.

Пример оформления затекстовой ссылки

Ссылка в тексте: «Под трансакцией понимается обмен какими-либо благами, услугами или информацией между двумя агентами» [10, С. 176].

В списке использованных источников:

10. *Сухарев О. С.* Институциональная экономика: учебник и практикум для бакалавриата и магистратуры /О.С. Сухарев. М.: Издательство Юрайт, 2016. 501 с.

ОРГАНИЗАЦИЯ ЗАЩИТЫ РЕФЕРАТА

Необходимо заранее подготовить тезисы выступления (план-конспект).

Порядок защиты реферата.

1. Краткое сообщение, характеризующее цель и задачи работы, ее актуальность, полученные результаты, вывод и предложения.

2. Ответы студента на вопросы преподавателя.

3. Отзыв руководителя-консультанта о ходе выполнения работы.

Советы студенту:

• Готовясь к защите реферата, вы должны вспомнить материал максимально подробно, и это должно найти отражение в схеме вашего ответа. Но тут же необходимо выделить главное, что наиболее важно для понимания материала в целом, иначе вы сможете проговорить все 15-20 минут и не раскрыть существа вопроса. Особенно строго следует отбирать примеры и иллюстрации.

- Вступление должно быть очень кратким – 1-2 фразы (если вы хотите подчеркнуть при этом важность и сложность данного вопроса, то не говорите, что он сложен и важен, а покажите его сложность и важность).

- Целесообразнее вначале показать свою схему раскрытия вопроса, а уж потом ее детализировать.

- Рассказывать будет легче, если вы представите себе, что объясняете материал очень способному и хорошо подготовленному человеку, который не знает именно этого раздела, и что при этом вам обязательно нужно доказать важность данного раздела и заинтересовать в его освоении.

- Строго следите за точностью своих выражений и правильностью употребления терминов.

- Не пытайтесь рассказать побольше за счет ускорения темпа, но и не мямлите.

- Не демонстрируйте излишнего волнения и не напрашивайтесь на сочувствие.

- Будьте особенно внимательны ко всем вопросам преподавателя, к малейшим его замечаниям. И уж ни в коем случае его не перебивайте!

- Не бойтесь дополнительных вопросов – чаще всего преподаватель использует их как один из способов помочь вам или сэкономить время. Если вас прервали, а при оценке ставят в вину пропуск важной части материала, не возмущайтесь, а покажите план своего ответа, где эта часть стоит несколько позже того, на чем вы были прерваны.

- Прежде чем отвечать на дополнительный вопрос, необходимо сначала правильно его понять. Для этого нужно хотя бы немного подумать, иногда переспросить, уточнить: правильно ли вы поняли поставленный вопрос. И при ответе следует соблюдать тот же принцип экономности мышления, а не высказывать без разбора все, что вы можете сказать.

- Будьте доброжелательны и тактичны, даже если к ответу вы не готовы (это вина не преподавателя, а ваша).

ТЕМЫ КОНТРОЛЬНОЙ РАБОТЫ (РЕФЕРАТА)

1. Концепция управления проектами.
2. Проект как процесс точки зрения системного подхода.
3. Этапы развития методов управления проектами (УП).
4. Сущность УП как методологии.
5. Проект как совокупность процессов.
6. Взаимосвязь УП и управления инвестициями.
7. Взаимосвязь между управлением проектами и функциональным менеджментом.
Предпосылки (факторы) развития методов УП.
8. Перспективы развития УП. Переход к проектному управлению: задачи и этапы решения.
9. Классификация типов проектов.
10. Обзор стандартов в области УП.
11. Группы стандартов, применяемых к отдельным объектам управления проектами (проект, программа, портфель проектов).

12. Группа стандартов, определяющих требования к квалификации участников УП (менеджеры проектов, участники команд УП).
13. Стандарты, применяемые к системе УП организации в целом и позволяющие оценить уровень зрелости организационной системы проектного менеджмента.
14. Международная сертификация по УП.
15. Сертификация по стандартам IPMA, PMI.
16. Управление рисками: основные понятия, принципы классификации, методы анализа и снижения проектных рисков, организации управления рисками.
17. Особенности управления проектами при освоении минерально-сырьевой базы: основные понятия; конъюнктура рынков минерального сырья и их виды; принципы и специфика оценки эффективности проектов.
18. Управление коммуникациями проекта.
19. Информационная система управления проектами и ее элементы.
20. Обзор рынка программного обеспечения управления проектами.
21. Требования к информационному обеспечению на разных уровнях управления.
22. Актуальность и современные проблемы внедрения система стандартизации и сертификации в области управления проектами в организациях.
23. Этапы и организация внедрения системы стандартизации и сертификации в области управления проектами в организациях: процессы и их содержание; показатели оценки внедрения.

Критерии оценивания:

достижение поставленной цели и задач исследования (новизна и актуальность поставленных в реферате проблем, правильность формулирования цели, определения задач исследования, правильность выбора методов решения задач и реализации цели; соответствие выводов решаемым задачам, поставленной цели, убедительность выводов);

уровень эрудированности автора по изученной теме (знание автором состояния изучаемой проблематики, цитирование источников, степень использования в работе результатов исследований);

личные заслуги автора реферата (новые знания, которые получены помимо основной образовательной программы, новизна материала и рассмотренной проблемы, научное значение исследуемого вопроса);

культура письменного изложения материала (логичность подачи материала, грамотность автора);

культура оформления материалов работы (соответствие реферата всем стандартным требованиям);

знания и умения на уровне требований стандарта данной дисциплины: знание фактического материала, усвоение общих понятий и идей;

степень обоснованности аргументов и обобщений (полнота, глубина, всестороннее раскрытие темы, корректность аргументации и системы доказательств, характер и достоверность примеров, иллюстративного материала, наличие знаний интегрированного характера, способность к обобщению);

качество и ценность полученных результатов (степень завершенности реферативного исследования, спорность или однозначность выводов);
использование профессиональной терминологии;
использование литературных источников.

Образец оформления титульного листа контрольной работы (реферата)

МИНОБРНАУКИ РОССИИ
Федеральное государственное бюджетное образовательное учреждение
высшего образования
«Уральский государственный горный университет»

Инженерно-экономический факультет

Кафедра экономики и менеджмента

КОНТРОЛЬНАЯ РАБОТА (РЕФЕРАТ)

по дисциплине
«Основы проектной деятельности»

на тему:

КЛАССИФИКАЦИЯ ТИПОВ ПРОЕКТОВ

Руководитель:
Комарова О.Г.
Студент гр. М-21
Артёмова Елена Юрьевна

МИНОБРНАУКИ РОССИИ

ФГБОУ ВО «Уральский государственный горный университет»



УТВЕРЖДАЮ
Директор научно-методическому
комплексу
С.А. Упоров

МЕТОДИЧЕСКИЕ УКАЗАНИЯ ПО ОРГАНИЗАЦИИ САМОСТОЯТЕЛЬНОЙ РАБОТЫ И ЗАДАНИЯ ДЛЯ ОБУЧАЮЩИХСЯ

ОСНОВЫ ПРОЕКТНОЙ ДЕЯТЕЛЬНОСТИ

Направление подготовки
38.03.02 Менеджмент

Профиль
Производственный менеджмент

квалификация выпускника: **бакалавр**

Авторы: Дроздова И.В., доцент, к.э.н., Ляпцев Г.А., доцент к.э.н.

Одобрены на заседании кафедры

Экономики и менеджмента
(название кафедры)

Зав. кафедрой

(подпись)

Мочалова Л.А.
(Фамилия И.О.)

Протокол № 1 от 09.09.2021
(Дата)

Рассмотрены методической комиссией

Инженерно-экономического факультета
(название факультета)

Председатель

(подпись)

Мочалова Л.А.
(Фамилия И.О.)

Протокол № 1 от 29.09.2021
(Дата)

Екатеринбург

СОДЕРЖАНИЕ

ВВЕДЕНИЕ.....	3
ВОПРОСЫ ДЛЯ САМОПРОВЕРКИ.....	6
ОСНОВНЫЕ КАТЕГОРИИ ДИСЦИПЛИНЫ.....	8
САМООРГАНИЗАЦИЯ РАБОТЫ С ЛИТЕРАТУРОЙ.....	10
ПОДГОТОВКА К ДОКЛАДУ С ПРЕЗЕНТАЦИЕЙ.....	14
ПОДГОТОВКА К ПРАКТИКО-ОРИЕНТИРОВАННЫМ ЗАДАНИЯМ...	19
ПОДГОТОВКА К ДИСКУССИИ.....	21
ПОДГОТОВКА К ПРОМЕЖУТОЧНОЙ АТТЕСТАЦИИ.....	23

ВВЕДЕНИЕ

Самостоятельная работа в высшем учебном заведении – это часть учебного процесса, метод обучения, прием учебно-познавательной деятельности, комплексная целевая стандартизованная учебная деятельность с запланированными видом, типом, формами контроля.

Самостоятельная работа представляет собой плановую деятельность обучающихся по поручению и под методическим руководством преподавателя.

Целью самостоятельной работы студентов является закрепление тех знаний, которые они получили на аудиторных занятиях, а также способствование развитию у студентов творческих навыков, инициативы, умению организовать свое время.

Самостоятельная работа реализует следующие задачи:

- предполагает освоение курса дисциплины;
- помогает освоению навыков учебной и научной работы;
- способствует осознанию ответственности процесса познания;
- способствует углублению и пополнению знаний студентов, освоению ими навыков и умений;
- формирует интерес к познавательным действиям, освоению методов и приемов познавательного процесса,
- создает условия для творческой и научной деятельности обучающихся;
- способствует развитию у студентов таких личных качеств, как целеустремленность, заинтересованность, исследование нового.

Самостоятельная работа обучающегося выполняет следующие функции:

- развивающую (повышение культуры умственного труда, приобщение к творческим видам деятельности, обогащение интеллектуальных способностей студентов);
- информационно-обучающую (учебная деятельность студентов на аудиторных занятиях, неподкрепленная самостоятельной работой, становится мало результативной);
- ориентирующую и стимулирующую (процессу обучения придается ускорение и мотивация);
- воспитательную (формируются и развиваются профессиональные качества бакалавра и гражданина);
- исследовательскую (новый уровень профессионально-творческого мышления).

Организация самостоятельной работы студентов должна опираться на определенные требования, а, именно:

- сложность осваиваемых знаний должна соответствовать уровню развития студентов;
- стандартизация заданий в соответствии с логической системой курса дисциплины;

- объем задания должен соответствовать уровню студента;
- задания должны быть адаптированными к уровню студентов.

Содержание самостоятельной работы студентов представляет собой, с одной стороны, совокупность теоретических и практических учебных заданий, которые должен выполнить студент в процессе обучения, объект его деятельности; с другой стороны – это способ деятельности студента по выполнению соответствующего теоретического или практического учебного задания.

Свое внешнее выражение содержание самостоятельной работы студентов находит во всех организационных формах аудиторной и внеаудиторной деятельности, в ходе самостоятельного выполнения различных заданий.

Функциональное предназначение самостоятельной работы студентов в процессе практических занятий по овладению специальными знаниями заключается в самостоятельном прочтении, просмотре, прослушивании, наблюдении, конспектировании, осмыслении, запоминании и воспроизведении определенной информации. Цель и планирование самостоятельной работы студента определяет преподаватель. Вся информация осуществляется на основе ее воспроизведения.

Так как самостоятельная работа тесно связана с учебным процессом, ее необходимо рассматривать в двух аспектах:

1. аудиторная самостоятельная работа – практические занятия;
2. внеаудиторная самостоятельная работа – подготовка к практическим занятиям, подготовка к устному опросу, участию в дискуссиях, решению практико-ориентированных задач и др.

Основные формы организации самостоятельной работы студентов определяются следующими параметрами:

- содержание учебной дисциплины;
- уровень образования и степень подготовленности студентов;
- необходимость упорядочения нагрузки студентов при самостоятельной работе.

Таким образом, самостоятельная работа студентов является важнейшей составной частью процесса обучения.

Методические указания по организации самостоятельной работы и задания для обучающихся по дисциплине «*Основы проектной деятельности*» обращают внимание студента на главное, существенное в изучаемой дисциплине, помогают выработать умение анализировать явления и факты, связывать теоретические положения с практикой, а также облегчают подготовку к выполнению *контрольной работы* и сдаче *зачета*.

Настоящие методические указания позволят студентам самостоятельно овладеть фундаментальными знаниями, профессиональными умениями и навыками деятельности по профилю подготовки, опытом творческой и исследовательской деятельности, и направлены на формирование компетенций, предусмотренных учебным планом поданному профилю.

Видами самостоятельной работы обучающихся по дисциплине «*Основы проектной деятельности*» являются:

- самостоятельное изучение тем курса (в т. ч. рассмотрение основных категорий дисциплины, работа с литературой);
- подготовка к практическим занятиям (в т. ч. ответы на вопросы для самопроверки (самоконтроля), ответы на тестовые задания);
- выполнение самостоятельного письменного домашнего задания (практико-ориентированного задания);
- подготовка контрольной работы (реферата);
- подготовка к зачету.

В методических указаниях представлены материалы для самостоятельной работы и рекомендации по организации отдельных её видов.

ВОПРОСЫ ДЛЯ САМОПРОВЕРКИ

Тема 1. Введение в управление проектами

1. В чем заключается суть концепции управления проектами?
2. Что представляет собой проект как процесс точки зрения системного подхода?
3. Назовите основные элементы проекта.
4. Перечислите этапы развития методов управления проектами (УП).
5. В чем сущность УП как методологии?
6. Охарактеризуйте проект как совокупность процессов.
7. В чем заключается взаимосвязь УП и управления инвестициями?
8. Какова взаимосвязь между управлением проектами и функциональным менеджментом.
9. Назовите предпосылки (факторы) развития методов УП.
10. Каковы перспективы развития УП?
11. Определите задачи и этапы перехода к проектному управлению.
12. Перечислите и определите базовые понятия УП.
13. Приведите принципы классификации типов проектов.

Тема 2. Система стандартов и сертификации в области управления проектами

1. Сделайте обзор стандартов в области УП.
2. Какие группы стандартов применяются к отдельным объектам управления проектами (проект, программа, портфель проектов)?
3. Дайте характеристику группе стандартов, определяющих требования к квалификации участников УП (менеджеры проектов, участники команд УП).
4. Какие стандарты, применяются к системе УП организации в целом и позволяющие оценить уровень зрелости организационной системы проектного менеджмента?
5. Каковы основы и принципы Международной сертификации по УП?
6. В чем заключается сертификация по стандартам IPMA, PMI?

Тема 3. Жизненный цикл проекта и его фазы

1. Каковы основные понятия, подходы к определению и структуре проектного цикла?
2. Назовите этапы реализации, состав основных предпроектных документов предынвестиционной фазы.
3. В чем заключается проектный анализ и оценка жизнеспособности и финансовой реализуемости в рамках предынвестиционной фазы?
4. Каково содержание инвестиционной и эксплуатационной фаз жизненного цикла проекта?
5. Охарактеризуйте состав и этапы разработки проектной документации строительной фазы проекта.
6. Каково содержание завершения инвестиционно - строительного этапа проекта.
7. Назовите этапы эксплуатационной фазы, в чем ее содержание, как определяется период оценки?

Тема 4. Процессы и методы управления проектами

1. В чем заключается сущность планирования проекта?
2. Каковы могут быть основные цели и задачи проекта?
3. Каковы требования к информационному обеспечению планирования?
4. Назовите основные методы планирования.
5. В чем сущность методов управления проектом: диаграммы Ганта; сетевого графика?

6. Каковы цели и содержание контроля и регулирования проекта?
7. Как осуществляются: мониторинг работ по проекту; измерение процесса выполнения работ и анализ результатов, внесение корректив; принятие решений; управление изменениями?
8. В чем заключается управление стоимостью проекта, каковы основные принципы; методы оценки?
9. Какова сущность бюджетирования проекта и контроля стоимости?
10. Дайте характеристику процесса управления работами по проекту: взаимосвязью объектов, продолжительностью и стоимостью работ.
11. Каковы принципы эффективного управления временем?
12. Назовите формы контроля производительности труда.
13. Какова роль и сущность менеджмента качества в проектном управлении?
14. В чем заключается процесс управления ресурсами проекта?
15. Назовите процессы, принципы управления ресурсами в проекте - управления закупками и запасами?
16. Как осуществляется правовое регулирование закупок и поставок, проектная логистика?
17. В чем заключается управление командой проекта?
18. Определите основные понятия, принципы, организационные аспекты создания команды.
19. Как осуществляется управление взаимоотношениями в проекте?
20. В чем особенности формирования организационной культуры?

Тема 5. Информационное обеспечение проектного управления

1. В чем сущность управления коммуникациями проекта?
2. Что собой представляет информационная система управления проектами и каковы ее элементы?
3. Приведите ключевые определения и потребности ИСУП.
4. Какова структура ИСУП?
5. Проведите обзор рынка программного обеспечения управления проектами.
6. Каковы требования к информационному обеспечению на разных уровнях управления?

ОСНОВНЫЕ КАТЕГОРИИ ДИСЦИПЛИНЫ

Тема 1. Концепция управления проектами

- Проект
- Проектное управление.
- Проект как совокупность процессов.
- Переход к проектному управлению.
- Модель управления проектами (УП).
- Структуризация (декомпозиции) проекта.
- Фазы, функции и подсистемы УП.
- Классификационные признаки и виды проектов.
- Цель и стратегия проекта.
- Сценарии и стратегии развития проектного комплекса.
- Результат проекта.
- Управление параметрами проекта.
- Окружение проектов.
- Проектный цикл.
- Методы управления проектами.
- Организационные структуры УП.
- Участники проектов.

Тема 2. Международные стандарты и сертификация в области проектного управления

- Стандартизация и сертификация в проектном управлении
- Группы стандартов
- Международная сертификация по УП.
- Обзор стандартов проектного управления

Тема 3. Жизненный цикл проекта и его фазы

- Жизненный цикл проекта.
- Фазы, этапы разработки и осуществления инвестиционного проекта.
- Предынвестиционная фаза проекта.
- Состав основных предпроектных документов.

- Инвестиционная фаза проекта.
- Этапы разработки проектной документации.
- ТЭО проекта.
- Организации СМР.
- Эксплуатационная фаза проекта.

Тема 4. Процессы и методы управления проектами

- Планирования проекта
- Информационное обеспечение планирования
- Методы планирования.
- Диаграмма Гантта
- Сетевой график
- Контроль и регулирование проекта
- Мониторинг работ по проекту
- Управление изменениями
- Управление стоимостью проекта
- Бюджетирование проекта
- Управление работами по проекту
- Эффективное управление временем
- Менеджмента качества в проектном управлении
- Управление ресурсами проекта
- Управление закупками и запасами
- Правовое регулирование проекта
- Проектная логистика
- Управление командой проекта
- Управление взаимоотношениями в проекте
- Формирование организационной культуры

Тема 5. Информационное обеспечение проектного управления

- Управления коммуникациями проекта
- Информационная система управления проектами
- Структура ИСУП
- Рынок программного обеспечения управления проектами.
- Информационное обеспечение управления проектами

САМООРГАНИЗАЦИЯ РАБОТЫ С ЛИТЕРАТУРОЙ

Самостоятельное изучение тем курса осуществляется на основе списка рекомендуемой литературы к дисциплине. При работе с книгой необходимо научиться правильно ее читать, вести записи. Самостоятельная работа с учебными и научными изданиями профессиональной и общекультурной тематики – это важнейшее условие формирования научного способа познания.

Основные приемы работы с литературой можно свести к следующим:

- составить перечень книг, с которыми следует познакомиться;
- перечень должен быть систематизированным (что необходимо для семинаров, что для экзаменов, что пригодится для написания курсовых и выпускных квалификационных работ (ВКР), а что выходит за рамки официальной учебной деятельности, и расширяет общую культуру);
- обязательно выписывать все выходные данные по каждой книге (при написании курсовых и выпускных квалификационных работ это позволит экономить время);
- определить, какие книги (или какие главы книг) следует прочитать более внимательно, а какие – просто просмотреть;
- при составлении перечней литературы следует посоветоваться с преподавателями и руководителями ВКР, которые помогут сориентироваться, на что стоит обратить большее внимание, а на что вообще не стоит тратить время;
- все прочитанные монографии, учебники и научные статьи следует конспектировать, но это не означает, что надо конспектировать «все подряд»: можно выписывать кратко основные идеи автора и иногда приводить наиболее яркие и показательные цитаты (с указанием страниц);
- если книга – собственная, то допускается делать на полях книги краткие пометки или же в конце книги, на пустых страницах просто сделать свой «предметный указатель», где отмечаются наиболее интересные мысли и обязательно указываются страницы в тексте автора;
- следует выработать способность «воспринимать» сложные тексты; для этого лучший прием – научиться «читать медленно», когда понятно каждое прочитанное слово (а если слово незнакомое, то либо с помощью словаря, либо с помощью преподавателя обязательно его узнать). Таким образом, чтение текста является частью познавательной деятельности. Ее цель – извлечение из текста необходимой информации.

От того, насколько осознанна читающим собственная внутренняя установка при обращении к печатному слову (найти нужные сведения, усвоить информацию полностью или частично, критически проанализировать материал и т.п.) во многом зависит эффективность осуществляемого действия. Грамотная работа с книгой, особенно если речь идет о научной литературе, предполагает соблюдение ряда правил, для овладения которыми необходимо настойчиво учиться. Это серьезный, кропотливый труд. Прежде всего, при такой работе невозможен формальный,

поверхностный подход. Не механическое заучивание, не простое накопление цитат, выдержек, а сознательное усвоение прочитанного, осмысление его, стремление дойти до сути – вот главное правило. Другое правило – соблюдение при работе над книгой определенной последовательности. Вначале следует ознакомиться с оглавлением, содержанием предисловия или введения. Это дает общую ориентировку, представление о структуре и вопросах, которые рассматриваются в книге.

Следующий этап – чтение. Первый раз целесообразно прочитать книгу с начала до конца, чтобы получить о ней цельное представление. При повторном чтении происходит постепенное глубокое осмысление каждой главы, критического материала и позитивного изложения; выделение основных идей, системы аргументов, наиболее ярких примеров и т.д. Непременным правилом чтения должно быть выяснение незнакомых слов, терминов, выражений, неизвестных имен, названий. Студентам с этой целью рекомендуется заводить специальные тетради или блокноты. Важная роль в связи с этим принадлежит библиографической подготовке студентов. Она включает в себя умение активно, быстро пользоваться научным аппаратом книги, справочными изданиями, каталогами, умение вести поиск необходимой информации, обрабатывать и систематизировать ее.

Выделяют четыре основные установки в чтении текста:

- информационно-поисковая (задача – найти, выделить искомую информацию);
- усваивающая (усилия читателя направлены на то, чтобы как можно полнее осознать и запомнить, как сами сведения, излагаемые автором, так и всю логику его рассуждений);
- аналитико-критическая (читатель стремится критически осмыслить материал, проанализировав его, определив свое отношение к нему);
- творческая (создает у читателя готовность в том или ином виде – как отправной пункт для своих рассуждений, как образ для действия по аналогии и т.п. – использовать суждения автора, ход его мыслей, результат наблюдения, разработанную методику, дополнить их, подвергнуть новой проверке).

С наличием различных установок обращения к тексту связано существование и нескольких видов чтения:

- библиографическое – просматривание карточек каталога, рекомендательных списков, сводных списков журналов и статей за год и т.п.;
- просмотровое – используется для поиска материалов, содержащих нужную информацию, обычно к нему прибегают сразу после работы со списками литературы и каталогами, в результате такого просмотра читатель устанавливает, какие из источников будут использованы в дальнейшей работе;
- ознакомительное – подразумевает сплошное, достаточно подробное прочтение отобранных статей, глав, отдельных страниц; цель –

познакомиться с характером информации, узнать, какие вопросы вынесены автором на рассмотрение, провести сортировку материала;

- изучающее – предполагает доскональное освоение материала; в ходе такого чтения проявляется доверие читателя к автору, готовность принять изложенную информацию, реализуется установка на предельно полное понимание материала;

- аналитико-критическое и творческое чтение – два вида чтения близкие между собой тем, что участвуют в решении исследовательских задач.

Первый из них предполагает направленный критический анализ, как самой информации, так и способов ее получения и подачи автором; второе – поиск тех суждений, фактов, по которым, или, в связи с которыми, читатель считает нужным высказать собственные мысли.

Из всех рассмотренных видов чтения основным для студентов является изучающее – именно оно позволяет в работе с учебной и научной литературой накапливать знания в различных областях. Вот почему именно этот вид чтения в рамках образовательной деятельности должен быть освоен в первую очередь. Кроме того, при овладении данным видом чтения формируются основные приемы, повышающие эффективность работы с текстом. Научная методика работы с литературой предусматривает также ведение записи прочитанного. Это позволяет привести в систему знания, полученные при чтении, сосредоточить внимание на главных положениях, зафиксировать, закрепить их в памяти, а при необходимости вновь обратиться к ним.

Основные виды систематизированной записи прочитанного:

Аннотирование – предельно краткое связное описание просмотренной или прочитанной книги (статьи), ее содержания, источников, характера и назначения.

Планирование – краткая логическая организация текста, раскрывающая содержание и структуру изучаемого материала.

Тезирование – лаконичное воспроизведение основных утверждений автора без привлечения фактического материала.

Цитирование – дословное выписывание из текста выдержек, извлечений, наиболее существенно отражающих ту или иную мысль автора.

Конспектирование – краткое и последовательное изложение содержания прочитанного. Конспект – сложный способ изложения содержания книги или статьи в логической последовательности. Конспект аккумулирует в себе предыдущие виды записи, позволяет всесторонне охватить содержание книги, статьи. Поэтому умение составлять план, тезисы, делать выписки и другие записи определяет и технологию составления конспекта.

Как правильно составлять конспект? Внимательно прочитайте текст. Уточните в справочной литературе непонятные слова. При записи не забудьте вынести справочные данные на поля конспекта. Выделите главное,

составьте план, представляющий собой перечень заголовков, подзаголовков, вопросов, последовательно раскрываемых затем в конспекте. Это первый элемент конспекта. Вторым элементом конспекта являются тезисы. Тезис - это кратко сформулированное положение. Для лучшего усвоения и запоминания материала следует записывать тезисы своими словами. Тезисы, выдвигаемые в конспекте, нужно доказывать. Поэтому третий элемент конспекта - основные доводы, доказывающие истинность рассматриваемого тезиса. В конспекте могут быть положения и примеры. Законспектируйте материал, четко следуя пунктам плана. При конспектировании старайтесь выразить мысль своими словами. Записи следует вести четко, ясно. Грамотно записывайте цитаты. Цитируя, учитывайте лаконичность, значимость мысли. При оформлении конспекта необходимо стремиться к емкости каждого предложения. Мысли автора книги следует излагать кратко, заботясь о стиле и выразительности написанного. Число дополнительных элементов конспекта должно быть логически обоснованным, записи должны распределяться в определенной последовательности, отвечающей логической структуре произведения. Для уточнения и дополнения необходимо оставлять поля.

Конспектирование - наиболее сложный этап работы. Овладение навыками конспектирования требует от студента целеустремленности, повседневной самостоятельной работы. Конспект ускоряет повторение материала, экономит время при повторном, после определенного перерыва, обращении к уже знакомой работе. Учитывая индивидуальные особенности каждого студента, можно дать лишь некоторые, наиболее оправдавшие себя общие правила, с которыми преподаватель и обязан познакомить студентов:

1. Главное в конспекте не объем, а содержание. В нем должны быть отражены основные принципиальные положения источника, то новое, что внес его автор, основные методологические положения работы. Умение излагать мысли автора сжато, кратко и собственными словами приходит с опытом и знаниями. Но их накоплению помогает соблюдение одного важного правила – не торопиться записывать при первом же чтении, вносить в конспект лишь то, что стало ясным.

2. Форма ведения конспекта может быть самой разнообразной, она может изменяться, совершенствоваться. Но начинаться конспект всегда должен с указания полного наименования работы, фамилии автора, года и места издания; цитаты берутся в кавычки с обязательной ссылкой на страницу книги.

3. Конспект не должен быть «слепым», безликим, состоящим из сплошного текста. Особо важные места, яркие примеры выделяются цветным подчеркиванием, взятием в рамочку, оттенением, пометками на полях специальными знаками, чтобы можно было быстро найти нужное положение. Дополнительные материалы из других источников можно давать на полях, где записываются свои суждения, мысли, появившиеся уже после составления конспекта.

ПОДГОТОВКА ДОКЛАДА С ПРЕЗЕНТАЦИЕЙ

Одной из форм текущего контроля является доклад с презентацией, который представляет собой продукт самостоятельной работы студента.

Доклад с презентацией - это публичное выступление по представлению полученных результатов решения определенной учебно-практической, учебно-исследовательской или научной темы.

Как правило, в основу доклада ложится анализ литературы по проблеме. Он должен носить характер краткого, но в то же время глубоко аргументированного устного сообщения. В нем студент должен, по возможности, полно осветить различные точки зрения на проблему, выразить собственное мнение, сделать критический анализ теоретического и практического материала.

Подготовка доклада с презентацией является обязательной для обучающихся, если доклад презентацией указан в перечне форм текущего контроля успеваемости в рабочей программе дисциплины.

Доклад должен быть рассчитан на 7-10 минут.

Презентация (от англ. «presentation» - представление) - это набор цветных слайдов на определенную тему, который хранится в файле специального формата с расширением PP.

Целью презентации - донести до целевой аудитории полноценную информацию об объекте презентации, изложенной в докладе, в удобной форме.

Перечень примерных тем докладов с презентацией представлен в рабочей программе дисциплины, он выдается обучающимся заблаговременно вместе с методическими указаниями по подготовке. Темы могут распределяться студентами самостоятельно (по желанию), а также закрепляться преподавателем дисциплины.

При подготовке доклада с презентацией обучающийся должен продемонстрировать умение самостоятельного изучения отдельных вопросов, структурирования основных положений рассматриваемых проблем, публичного выступления, позиционирования себя перед коллективом, навыки работы с библиографическими источниками и оформления научных текстов.

В ходе подготовки к докладу с презентацией обучающемуся необходимо:

- выбрать тему и определить цель выступления.

Для этого, остановитесь на теме, которая вызывает у Вас больший интерес; определите цель выступления; подумайте, достаточно ли вы знаете по выбранной теме или проблеме и сможете ли найти необходимый материал;

- осуществить сбор материала к выступлению.

Начинайте подготовку к докладу заранее; обращайтесь к справочникам, энциклопедиям, научной литературе по данной проблеме; записывайте необходимую информацию на отдельных листах или тетради;

- организовать работу с литературой.

При подборе литературы по интересующей теме определить конкретную цель поиска: что известно по данной теме? что хотелось бы узнать? для чего нужна эта информация? как ее можно использовать в практической работе?

- во время изучения литературы следует: записывать вопросы, которые возникают по мере ознакомления с источником, а также ключевые слова, мысли, суждения; представлять наглядные примеры из практики;
- обработать материал.

Учитывайте подготовку и интересы слушателей; излагайте правдивую информацию; все мысли должны быть взаимосвязаны между собой.

При подготовке доклада с презентацией особо необходимо обратить внимание на следующее:

- подготовка доклада начинается с изучения источников, рекомендованных к соответствующему разделу дисциплины, а также специальной литературы для докладчика, список которой можно получить у преподавателя;

- важно также ознакомиться с имеющимися по данной теме монографиями, учебными пособиями, научными информационными статьями, опубликованными в периодической печати.

Относительно небольшой объем текста доклада, лимит времени, отведенного для публичного выступления, обуславливает потребность в тщательном отборе материала, умелом выделении главных положений в содержании доклада, использовании наиболее доказательных фактов и убедительных примеров, исключении повторений и многословия.

Решить эти задачи помогает составление развернутого плана.

План доклада должен содержать следующие главные компоненты: краткое вступление, вопросы и их основные тезисы, заключение, список литературы.

После составления плана можно приступить к написанию текста. Во вступлении важно показать актуальность проблемы, ее практическую значимость. При изложении вопросов темы раскрываются ее основные положения. Материал содержания вопросов полезно располагать в таком порядке: тезис; доказательство тезиса; вывод и т. д.

Тезис - это главное основополагающее утверждение. Он обосновывается путем привлечения необходимых цитат, цифрового материала, ссылок на статьи. При изложении содержания вопросов особое внимание должно быть обращено на раскрытие причинно-следственных связей, логическую последовательность тезисов, а также на формулирование окончательных выводов. Выводы должны быть краткими, точными, достаточно аргументированными всем содержанием доклада.

В процессе подготовки доклада студент может получить консультацию у преподавателя, а в случае необходимости уточнить отдельные положения.

Выступление

При подготовке к докладу перед аудиторией необходимо выбрать способ выступления:

- устное изложение с опорой на конспект (опорой могут также служить заранее подготовленные слайды);
- чтение подготовленного текста.

Чтение заранее написанного текста значительно уменьшает влияние выступления на аудиторию. Запоминание написанного текста заметно сковывает выступающего и привязывает к заранее составленному плану, не давая возможности откликаться на реакцию аудитории.

Короткие фразы легче воспринимаются на слух, чем длинные.

Необходимо избегать сложных предложений, причастных и деепричастных оборотов. Излагая сложный вопрос, нужно постараться передать информацию по частям.

Слова в речи надо произносить четко и понятно, не надо говорить слишком быстро или, наоборот, растягивать слова. Надо произнести четко особенно ударную гласную, что оказывает наибольшее влияние на разборчивость речи.

Пауза в устной речи выполняет ту же роль, что знаки препинания в письменной. После сложных выводов или длинных предложений необходимо сделать паузу, чтобы слушатели могли вдуматься в сказанное или правильно понять сделанные выводы. Если выступающий хочет, чтобы его понимали, то не следует говорить без паузы дольше, чем пять с половиной секунд.

Особое место в выступлении занимает обращение к аудитории. Известно, что обращение к собеседнику по имени создает более доверительный контекст деловой беседы. При публичном выступлении также можно использовать подобные приемы. Так, косвенными обращениями могут служить такие выражения, как «Как Вам известно», «Уверен, что Вас это не оставит равнодушными». Выступающий показывает, что слушатели интересны ему, а это самый простой путь достижения взаимопонимания.

Во время выступления важно постоянно контролировать реакцию слушателей. Внимательность и наблюдательность в сочетании с опытом позволяют оратору уловить настроение публики. Возможно, рассмотрение некоторых вопросов придется сократить или вовсе отказаться от них.

После выступления нужно быть готовым к ответам на возникшие у аудитории вопросы.

Стоит обратить внимание на вербальные и невербальные составляющие общения. Небрежность в жестах недопустима. Жесты могут быть приглашающими, отрицающими, вопросительными, они могут подчеркнуть нюансы выступления.

Презентация

Презентация наглядно сопровождает выступление.

Этапы работы над презентацией могут быть следующими:

- осмыслите тему, выделите вопросы, которые должны быть освещены в рамках данной темы;
- составьте тезисы собранного материала. Подумайте, какая часть информации может быть подкреплена или полностью заменена изображениями, какую информацию можно представить в виде схем;
- подберите иллюстративный материал к презентации: фотографии, рисунки, фрагменты художественных и документальных фильмов, материалы кинохроники, разработайте необходимые схемы;
- подготовленный материал систематизируйте и «упакуйте» в отдельные блоки, которые будут состоять из собственно текста (небольшого по объему), схем, графиков, таблиц и т.д.;
- создайте слайды презентации в соответствии с необходимыми требованиями;
- просмотрите презентацию, оцените ее наглядность, доступность, соответствие языковым нормам.

Требования к оформлению презентации

Компьютерную презентацию, сопровождающую выступление докладчика, удобнее всего подготовить в программе MS PowerPoint.

Презентация как документ представляет собой последовательность сменяющих друг друга слайдов. Чаще всего демонстрация презентации проецируется на большом экране, реже – раздается собравшимся как печатный материал.

Количество слайдов должно быть пропорционально содержанию и продолжительности выступления (например, для 5-минутного выступления рекомендуется использовать не более 10 слайдов).

На первом слайде обязательно представляется тема выступления и сведения об авторах.

Следующие слайды можно подготовить, используя две различные стратегии их подготовки:

1-я стратегия: на слайды выносятся опорный конспект выступления и ключевые слова с тем, чтобы пользоваться ими как планом для выступления. В этом случае к слайдам предъявляются следующие требования:

- объем текста на слайде – не больше 7 строк;
- маркированный/нумерованный список содержит не более 7 элементов;
- отсутствуют знаки пунктуации в конце строк в маркированных и нумерованных списках;
- значимая информация выделяется с помощью цвета, кегля, эффектов анимации.

Особо внимательно необходимо проверить текст на отсутствие ошибок и опечаток. Основная ошибка при выборе данной стратегии состоит в том, что выступающие заменяют свою речь чтением текста со слайдов.

2-я стратегия: на слайды помещается фактический материал (таблицы, графики, фотографии и пр.), который является уместным и достаточным средством наглядности, помогает в раскрытии стержневой идеи выступления. В этом случае к слайдам предъявляются следующие требования:

- выбранные средства визуализации информации (таблицы, схемы, графики и т. д.) соответствуют содержанию;
- использованы иллюстрации хорошего качества (высокого разрешения), с четким изображением (как правило, никто из присутствующих не заинтересован вчитываться в текст на ваших слайдах и всматриваться в мелкие иллюстрации).

Максимальное количество графической информации на одном слайде – 2 рисунка (фотографии, схемы и т.д.) с текстовыми комментариями (не более 2 строк к каждому). Наиболее важная информация должна располагаться в центре экрана.

Обычный слайд, без эффектов анимации, должен демонстрироваться на экране не менее 10 - 15 секунд. За меньшее время аудитория не успеет осознать содержание слайда.

Слайд с анимацией в среднем должен находиться на экране не меньше 40 – 60 секунд (без учета времени на случайно возникшее обсуждение). В связи с этим лучше настроить презентацию не на автоматический показ, а на смену слайдов самим докладчиком.

Особо тщательно необходимо отнестись к оформлению презентации. Для всех слайдов презентации по возможности необходимо использовать один и тот же шаблон оформления, кегль – для заголовков - не меньше 24 пунктов, для информации - не менее 18.

В презентациях не принято ставить переносы в словах.

Наилучшей цветовой гаммой для презентации являются контрастные цвета фона и текста (белый фон – черный текст; темно-синий фон – светло-желтый текст и т. д.).

Лучше не смешивать разные типы шрифтов в одной презентации.

Рекомендуется не злоупотреблять прописными буквами (они читаются хуже).

ПОДГОТОВКА К ПРАКТИКО-ОРИЕНТИРОВАННЫМ ЗАДАНИЯМ

Практико-ориентированные задания выступают средством формирования у студентов системы интегрированных умений и навыков, необходимых для освоения профессиональных компетенций. Это могут быть ситуации, требующие применения умений и навыков, специфичных для соответствующего профиля обучения (знания содержания предмета), ситуации, требующие организации деятельности, выбора её оптимальной структуры личностно-ориентированных ситуаций (нахождение нестандартного способа решения).

Кроме этого, они выступают средством формирования у студентов умений определять, разрабатывать и применять оптимальные методы решения профессиональных задач. Они строятся на основе ситуаций, возникающих на различных уровнях осуществления практики и формулируются в виде производственных поручений (заданий).

Под практико-ориентированными заданиями понимают задачи из окружающей действительности, связанные с формированием практических навыков, необходимых в повседневной жизни, в том числе с использованием элементов производственных процессов.

Цель практико-ориентированных заданий – приобретение умений и навыков практической деятельности по изучаемой дисциплине.

Задачи практико-ориентированных заданий:

- закрепление, углубление, расширение и детализация знаний студентов при решении конкретных задач;
- развитие познавательных способностей, самостоятельности мышления, творческой активности;
- овладение новыми методами и методиками изучения конкретной учебной дисциплины;
- обучение приемам решения практических задач;
- выработка способности логического осмысления полученных знаний для выполнения заданий;
- обеспечение рационального сочетания коллективной и индивидуальной форм обучения.

Важными отличительными особенностями практико-ориентированных задания от стандартных задач (предметных, межпредметных, прикладных) являются:

- значимость (познавательная, профессиональная, общекультурная, социальная) получаемого результата, что обеспечивает познавательную мотивацию обучающегося;
- условие задания сформулировано как сюжет, ситуация или проблема, для разрешения которой необходимо использовать знания из разных разделов основного предмета, из другого предмета или из жизни, на которые нет явного указания в тексте задания;

- информация и данные в задании могут быть представлены в различной форме (рисунок, таблица, схема, диаграмма, график и т.д.), что потребует распознавания объектов;

- указание (явное или неявное) области применения результата, полученного при решении задания.

Кроме выделенных четырех характеристик, практико-ориентированные задания имеют следующие:

1. по структуре эти задания – нестандартные, т.е. в структуре задания не все его компоненты полностью определены;

2. наличие избыточных, недостающих или противоречивых данных в условии задания, что приводит к объемной формулировке условия;

3. наличие нескольких способов решения (различная степень рациональности), причем данные способы могут быть неизвестны учащимся, и их потребуется сконструировать.

При выполнении практико-ориентированных заданий следует руководствоваться следующими общими рекомендациями:

- для выполнения практико-ориентированного задания необходимо внимательно прочитать задание, повторить лекционный материал по соответствующей теме, изучить рекомендуемую литературу, в т.ч. дополнительную;

- выполнение практико-ориентированного задания включает постановку задачи, выбор способа решения задания, разработку алгоритма практических действий, программы, рекомендаций, сценария и т. п.;

- если практико-ориентированное задание выдается по вариантам, то получить номер варианта исходных данных у преподавателя; если нет вариантов, то нужно подобрать исходные данные самостоятельно, используя различные источники информации;

- для выполнения практико-ориентированного задания может использоваться метод малых групп. Работа в малых группах предполагает решение определенных образовательных задач в рамках небольших групп с последующим обсуждением полученных результатов. Этот метод развивает навыки сотрудничества, достижения компромиссного решения, аналитические способности.

ПОДГОТОВКА К ДИСКУССИИ

Современная практика предлагает широкий круг типов практических занятий. Среди них особое место занимает *дискуссия*, где в диалоге хорошо усваивается новая информация, видны убеждения студента, обсуждаются противоречия (явные и скрытые) и недостатки. Для обсуждения берутся конкретные актуальные вопросы, с которыми студенты предварительно ознакомлены. Дискуссия является одной из наиболее эффективных технологий группового взаимодействия, обладающей особыми возможностями в обучении, развитии и воспитании будущего специалиста.

Дискуссия (от лат. *discussio* - рассмотрение, исследование) - способ организации совместной деятельности с целью интенсификации процесса принятия решений в группе посредством обсуждения какого-либо вопроса или проблемы.

Дискуссия обеспечивает активное включение студентов в поиск истины; создает условия для открытого выражения ими своих мыслей, позиций, отношений к обсуждаемой теме и обладает особой возможностью воздействия на установки ее участников в процессе группового взаимодействия. Дискуссию можно рассматривать как *метод интерактивного обучения* и как особую технологию, включающую в себя другие методы и приемы обучения: «мозговой штурм», «анализ ситуаций» и т.д.

Обучающий эффект дискуссии определяется предоставляемой участнику возможностью получить разнообразную информацию от собеседников, продемонстрировать и повысить свою компетентность, проверить и уточнить свои представления и взгляды на обсуждаемую проблему, применить имеющиеся знания в процессе совместного решения учебных и профессиональных задач.

Развивающая функция дискуссии связана со стимулированием творчества обучающихся, развитием их способности к анализу информации и аргументированному, логически выстроенному доказательству своих идей и взглядов, с повышением коммуникативной активности студентов, их эмоциональной включенности в учебный процесс.

Влияние дискуссии на личностное становление студента обуславливается ее целостно - ориентирующей направленностью, созданием благоприятных условий для проявления индивидуальности, самоопределения в существующих точках зрения на определенную проблему, выбора своей позиции; для формирования умения взаимодействовать с другими, слушать и слышать окружающих, уважать чужие убеждения, принимать оппонента, находить точки соприкосновения, соотносить и согласовывать свою позицию с позициями других участников обсуждения.

Безусловно, наличие оппонентов, противоположных точек зрения всегда обостряет дискуссию, повышает ее продуктивность, позволяет создавать с их помощью конструктивный конфликт для более эффективного решения обсуждаемых проблем.

Существует несколько видов дискуссий, использование того или иного типа дискуссии зависит от характера обсуждаемой проблемы и целей дискуссии.

Условия эффективного проведения дискуссии:

- информированность и подготовленность студентов к дискуссии,
- свободное владение материалом, привлечение различных источников для аргументации отстаиваемых положений;
- правильное употребление понятий, используемых в дискуссии, их единообразное понимание;
- корректность поведения, недопустимость высказываний, задевающих личность оппонента; установление регламента выступления участников;
- полная включенность группы в дискуссию, участие каждого студента в ней.

Подготовка студентов к дискуссии: если тема объявлена заранее, то следует ознакомиться с указанной литературой, необходимыми справочными материалами, продумать свою позицию, четко сформулировать аргументацию, выписать цитаты, мнения специалистов.

В проведении дискуссии выделяется несколько этапов.

Этап 1-й, введение в дискуссию: формулирование проблемы и целей дискуссии; определение значимости проблемы, совместная выработка правил дискуссии; выяснение однозначности понимания темы дискуссии, используемых в ней терминов, понятий.

Этап 2-й, обсуждение проблемы: обмен участниками мнениями по каждому вопросу. Цель этапа - собрать максимум мнений, идей, предложений, соотнося их друг с другом.

Этап 3-й, подведение итогов обсуждения: выработка студентами согласованного мнения и принятие группового решения.

Далее подводятся итоги дискуссии, заслушиваются и защищаются проектные задания. После этого проводится "мозговой штурм" по нерешенным проблемам дискуссии, а также выявляются прикладные аспекты, которые можно рекомендовать для включения в курсовые и дипломные работы или в апробацию на практике.

Семинары-дискуссии проводятся с целью выявления мнения студентов по актуальным и проблемным вопросам.

ПОДГОТОВКА К ПРОМЕЖУТОЧНОЙ АТТЕСТАЦИИ

При подготовке к *зачету* по дисциплине «*Основы проектной деятельности*» обучающемуся рекомендуется:

1. повторить пройденный материал и ответить на вопросы, используя конспект и материалы лекций. Если по каким-либо вопросам у студента недостаточно информации в лекционных материалах, то необходимо получить информацию из раздаточных материалов и/или учебников (литературы), рекомендованных для изучения дисциплины «*Основы проектной деятельности*».

Целесообразно также дополнить конспект лекций наиболее существенными и важными тезисами для рассматриваемого вопроса;

2. при изучении основных и дополнительных источников информации в рамках выполнения заданий на *зачете* особое внимание необходимо уделять схемам, рисункам, графикам и другим иллюстрациям, так как подобные графические материалы, как правило, в наглядной форме отражают главное содержание изучаемого вопроса;

3. при изучении основных и дополнительных источников информации в рамках выполнения заданий на *зачете* (в случаях, когда отсутствует иллюстративный материал) особое внимание необходимо обращать на наличие в тексте словосочетаний вида «во-первых», «во-вторых» и т.д., а также дефисов и перечислений (цифровых или буквенных), так как эти признаки, как правило, позволяют структурировать ответ на предложенное задание.

Подобную текстовую структуризацию материала слушатель может трансформировать в рисунки, схемы и т. п. для более краткого, наглядного и удобного восприятия (иллюстрации целесообразно отразить в конспекте лекций – это позволит оперативно и быстро найти, в случае необходимости, соответствующую информацию);

4. следует также обращать внимание при изучении материала для подготовки к *зачету* на словосочетания вида «таким образом», «подводя итог сказанному» и т.п., так как это признаки выражения главных мыслей и выводов по изучаемому вопросу (пункту, разделу). В отдельных случаях выводы по теме (разделу, главе) позволяют полностью построить (восстановить, воссоздать) ответ на поставленный вопрос (задание), так как содержат в себе основные мысли и тезисы для ответа.

МИНОБРНАУКИ РОССИИ

ФГБОУ ВО «Уральский государственный горный университет»



МЕТОДИЧЕСКИЕ УКАЗАНИЯ ПО ОРГАНИЗАЦИИ САМОСТОЯТЕЛЬНОЙ РАБОТЫ И ЗАДАНИЯ ДЛЯ ОБУЧАЮЩИХСЯ

ФИЗИЧЕСКАЯ КУЛЬТУРА И СПОРТ

Направление подготовки
38.03.02 Менеджмент

Профиль
Производственный менеджмент

квалификация выпускника: **бакалавр**

Автор: Шулиманов Д.Ф.

Одобрена на заседании кафедры

Физической культуры
(название кафедры)
Зав. кафедрой _____
(подпись)
Шулиманов Д.Ф.
(Фамилия И.О.)
Протокол № 1 от 29.09.2021
(Дата)

Рассмотрена методической комиссией

Инженерно-экономического факультета
(название факультета)
Председатель _____
(подпись)
Мочалова Л.А.
(Фамилия И.О.)
Протокол № 1 от 29.09.2021
(Дата)

Екатеринбург

СОДЕРЖАНИЕ

ВВЕДЕНИЕ.....	3
ВОПРОСЫ ДЛЯ САМОПРОВЕРКИ.....	6
САМООРГАНИЗАЦИЯ РАБОТЫ С ЛИТЕРАТУРОЙ.....	8
ПОДГОТОВКА К ТЕСТИРОВАНИЮ.....	12
ПОДГОТОВКА К ПРОМЕЖУТОЧНОЙ АТТЕСТАЦИИ.....	13

ВВЕДЕНИЕ

Самостоятельная работа в высшем учебном заведении – это часть учебного процесса, метод обучения, прием учебно-познавательной деятельности, комплексная целевая стандартизованная учебная деятельность с запланированными видом, типом, формами контроля.

Самостоятельная работа представляет собой плановую деятельность обучающихся по поручению и под методическим руководством преподавателя.

Целью самостоятельной работы студентов является закрепление тех знаний, которые они получили на аудиторных занятиях, а также способствование развитию у студентов творческих навыков, инициативы, умению организовать свое время.

Самостоятельная работа реализует следующие задачи:

- предполагает освоение курса дисциплины;
- помогает освоению навыков учебной и научной работы;
- способствует осознанию ответственности процесса познания;
- способствует углублению и пополнению знаний студентов, освоению ими навыков и умений;
- формирует интерес к познавательным действиям, освоению методов и приемов познавательного процесса,
- создает условия для творческой и научной деятельности обучающихся;
- способствует развитию у студентов таких личных качеств, как целеустремленность, заинтересованность, исследование нового.

Самостоятельная работа обучающегося выполняет следующие функции:

- развивающую (повышение культуры умственного труда, приобщение к творческим видам деятельности, обогащение интеллектуальных способностей студентов);
- информационно-обучающую (учебная деятельность студентов на аудиторных занятиях, неподкреплённая самостоятельной работой, становится мало результативной);
- ориентирующую и стимулирующую (процессу обучения придается ускорение и мотивация);
- воспитательную (формируются и развиваются профессиональные качества бакалавра и гражданина);
- исследовательскую (новый уровень профессионально-творческого мышления).

Организация самостоятельной работы студентов должна опираться на определенные требования, а, именно:

- сложность осваиваемых знаний должна соответствовать уровню развития студентов;
- стандартизация заданий в соответствии с логической системой курса дисциплины;
- объем задания должен соответствовать уровню студента;
- задания должны быть адаптированными к уровню студентов.

Содержание самостоятельной работы студентов представляет собой, с одной стороны, совокупность теоретических и практических учебных заданий, которые должен выполнить студент в процессе обучения, объект его деятельности; с другой стороны – это способ деятельности студента по выполнению соответствующего теоретического или практического учебного задания.

Свое внешнее выражение содержание самостоятельной работы студентов находит во всех организационных формах аудиторной и внеаудиторной деятельности, в ходе самостоятельного выполнения различных заданий.

Функциональное предназначение самостоятельной работы студентов в процессе практических занятий по овладению специальными знаниями заключается в самостоятельном прочтении, просмотре, прослушивании, наблюдении, конспектировании, осмыслении, запоминании и воспроизведении определенной информации. Цель и планирование самостоятельной работы студента определяет преподаватель. Вся информация осуществляется на основе ее воспроизведения.

Так как самостоятельная работа тесно связана с учебным процессом, ее необходимо рассматривать в двух аспектах:

1. аудиторная самостоятельная работа – практические занятия;
2. внеаудиторная самостоятельная работа – подготовка к практическим занятиям, подготовка к устному опросу, участию в дискуссиях, решению практико-ориентированных задач и др.

Основные формы организации самостоятельной работы студентов определяются следующими параметрами:

- содержание учебной дисциплины;
- уровень образования и степень подготовленности студентов;
- необходимость упорядочения нагрузки студентов при самостоятельной работе.

Таким образом, самостоятельная работа студентов является важнейшей составной частью процесса обучения.

Методические указания по организации самостоятельной работы и задания для обучающихся по дисциплине *«Физическая культура и спорт»* обращают внимание студента на главное, существенное в изучаемой дисциплине, помогают выработать умение анализировать явления и факты, связывать теоретические положения с практикой, а также облегчают подготовку к сдаче *зачета*.

Настоящие методические указания позволят студентам самостоятельно овладеть фундаментальными знаниями, профессиональными умениями и навыками деятельности по профилю подготовки, опытом творческой и исследовательской деятельности, и направлены на формирование компетенций, предусмотренных учебным планом по данному профилю.

Видами самостоятельной работы обучающихся по дисциплине *«Физическая культура и спорт»* являются:

- самостоятельное изучение тем курса (в т. ч. рассмотрение основных категорий дисциплины, работа с литературой);
- подготовка к практическим занятиям (в т. ч. ответы на вопросы для самопроверки (самоконтроля), ответы на тестовые задания);
- подготовка к *зачету*.

В методических указаниях представлены материалы для самостоятельной работы и рекомендации по организации отдельных её видов.

ВОПРОСЫ ДЛЯ САМОПРОВЕРКИ

Тема 1. Физическая культура в общекультурной и профессиональной подготовке студентов, будущих специалистов горнодобывающих и обрабатывающих отраслей промышленности

- Дайте определения понятий в области физической культуры: физическая культура, физическое воспитание, физическое развитие, физическое совершенство.
- В чем заключаются цель и задачи физического воспитания в вузе?
- Опишите специфические функции физической культуры.
- В чем проявляются социальная роль и значение спорта?
- Перечислите и охарактеризуйте этапы становления физической культуры личности студента.
- Каковы методические принципы физического воспитания? В чем их сущность и значение?
- Объясните принципиальное отличие понятия «спорт» от других видов занятий физическими упражнениями.
- Проанализируйте понятия, цель, задачи и особенности массового спорта, спорта высших достижений; студенческого спорта.

Тема 2. Социально-биологические основы физической культуры

- Опишите организм человека, исходя из понимания того, что он является саморазвивающейся и саморегулируемой системой.
- Что такое структурная единица живого организма?
- Перечислите и опишите виды тканей организма.
- Каковы функциональные показатели дыхательной системы?
- Охарактеризуйте показатели деятельности сердечно-сосудистой системы.
- Какие изменения в системах крови и кровообращения возможны при мышечной работе?
- Нервная система и ее основные структурные элементы.
- Какие факторы способствуют устойчивости организма к воздействию неблагоприятных факторов?

Тема 3. Основы здорового образа и стиля жизни в условиях обучения в вузах технического профиля

- Охарактеризуйте понятие «здоровье» и его основные компоненты.
- Какие факторы определяют здоровье человека?
- Дайте описание элементов, составляющих образ жизни.
- Как разумно и грамотно чередовать труд и отдых, для поддержания ЗОЖ.
- Как организовать и реализовывать рациональное питание?
- Опишите механизмы отказа от вредных привычек.

- Охарактеризуйте процесс соблюдения правил личной и общественной гигиены.
- Как организовать мероприятия по закаливанию организма?

Тема 4. Особенности занятий избранным видом спорта или оздоровительной системой физических упражнений

- Каковы мотивация и направленность самостоятельных занятий?
- Опишите утреннюю гигиеническую гимнастику.
- Значение и характеристика физических упражнений в течение учебного дня: физкультминутки, физкультпаузы.
- Назовите структуру самостоятельных тренировочных занятий, а также требования к их организации и проведению.
- Чем мотивирован выбор видов спорта или систем физических упражнений?
- Как осуществлять самостоятельные занятия оздоровительным бегом?
- Как организовать самостоятельные занятия атлетической гимнастикой?
- В чем состоят особенности самостоятельных занятий женщин?

Тема 5. Профессионально-прикладная физическая подготовка студентов (ППФП) для будущих специалистов горнодобывающих и обрабатывающих отраслей промышленности. ППФП студентов для избранной специальности

- Производственная физическая культура, ее цели и задачи.
- Методические основы производственной физической культуры.
- Производственная физическая культура в рабочее время.
- Физическая культура и спорт в свободное время.
- Профилактика профессиональных заболеваний и травматизма средствами физической культуры.
- Понятие ППФП, её цель, задачи. Прикладные знания, умения и навыки.
- Прикладные психические качества.
- Прикладные специальные качества.
- Факторы, определяющие содержание ППФП: формы труда, условия труда.
- Факторы, определяющие содержание ППФП: характер труда, режим труда и отдыха.
- Дополнительные факторы, определяющие содержание ППФП.
- Средства ППФП.
- Организация и формы ППФП в вузе.

САМООРГАНИЗАЦИЯ РАБОТЫ С ЛИТЕРАТУРОЙ

Самостоятельное изучение тем курса осуществляется на основе списка рекомендуемой литературы к дисциплине. При работе с книгой необходимо научиться правильно ее читать, вести записи. Самостоятельная работа с учебными и научными изданиями профессиональной и общекультурной тематики – это важнейшее условие формирования научного способа познания.

Основные приемы работы с литературой можно свести к следующим:

- составить перечень книг, с которыми следует познакомиться;
- перечень должен быть систематизированным (что необходимо для семинаров, что для экзаменов, что пригодится для написания курсовых и выпускных квалификационных работ (ВКР), а что выходит за рамки официальной учебной деятельности, и расширяет общую культуру);
- обязательно выписывать все выходные данные по каждой книге (при написании курсовых и выпускных квалификационных работ это позволит экономить время);
- определить, какие книги (или какие главы книг) следует прочитать более внимательно, а какие – просто просмотреть;
- при составлении перечней литературы следует посоветоваться с преподавателями и руководителями ВКР, которые помогут сориентироваться, на что стоит обратить большее внимание, а на что вообще не стоит тратить время;
- все прочитанные монографии, учебники и научные статьи следует конспектировать, но это не означает, что надо конспектировать «все подряд»: можно выписывать кратко основные идеи автора и иногда приводить наиболее яркие и показательные цитаты (с указанием страниц);
- если книга – собственная, то допускается делать на полях книги краткие пометки или же в конце книги, на пустых страницах просто сделать свой «предметный указатель», где отмечаются наиболее интересные мысли и обязательно указываются страницы в тексте автора;
- следует выработать способность «воспринимать» сложные тексты; для этого лучший прием – научиться «читать медленно», когда понятно каждое прочитанное слово (а если слово незнакомое, то либо с помощью словаря, либо с помощью преподавателя обязательно его узнать). Таким образом, чтение текста является частью познавательной деятельности. Ее цель – извлечение из текста необходимой информации.

От того, насколько осознанна читающим собственная внутренняя установка при обращении к печатному слову (найти нужные сведения, усвоить информацию полностью или частично, критически проанализировать материал и т.п.) во многом зависит эффективность осуществляемого действия. Грамотная работа с книгой, особенно если речь идет о научной литературе, предполагает соблюдение ряда правил, для овладения которыми необходимо настойчиво учиться. Это серьёзный, кропотливый труд. Прежде всего, при такой работе невозможен формальный, поверхностный подход. Не механическое заучивание, не простое накопление цитат, выдержек, а сознательное усвоение

прочитанного, осмысление его, стремление дойти до сути – вот главное правило. Другое правило – соблюдение при работе над книгой определенной последовательности. Вначале следует ознакомиться с оглавлением, содержанием предисловия или введения. Это дает общую ориентировку, представление о структуре и вопросах, которые рассматриваются в книге.

Следующий этап – чтение. Первый раз целесообразно прочитать книгу с начала до конца, чтобы получить о ней цельное представление. При повторном чтении происходит постепенное глубокое осмысление каждой главы, критического материала и позитивного изложения; выделение основных идей, системы аргументов, наиболее ярких примеров и т.д. Непременным правилом чтения должно быть выяснение незнакомых слов, терминов, выражений, неизвестных имен, названий. Студентам с этой целью рекомендуется заводить специальные тетради или блокноты. Важная роль в связи с этим принадлежит библиографической подготовке студентов. Она включает в себя умение активно, быстро пользоваться научным аппаратом книги, справочными изданиями, каталогами, умение вести поиск необходимой информации, обрабатывать и систематизировать ее.

Выделяют четыре основные установки в чтении текста:

- информационно-поисковая (задача – найти, выделить искомую информацию);
- усваивающая (усилия читателя направлены на то, чтобы как можно полнее осознать и запомнить, как сами сведения, излагаемые автором, так и всю логику его рассуждений);
- аналитико-критическая (читатель стремится критически осмыслить материал, проанализировав его, определив свое отношение к нему);
- творческая (создает у читателя готовность в том или ином виде – как отправной пункт для своих рассуждений, как образ для действия по аналогии и т.п. – использовать суждения автора, ход его мыслей, результат наблюдения, разработанную методику, дополнить их, подвергнуть новой проверке).

С наличием различных установок обращения к тексту связано существование и нескольких видов чтения:

- библиографическое – просматривание карточек каталога, рекомендательных списков, сводных списков журналов и статей за год и т.п.;
- просмотровое – используется для поиска материалов, содержащих нужную информацию, обычно к нему прибегают сразу после работы со списками литературы и каталогами, в результате такого просмотра читатель устанавливает, какие из источников будут использованы в дальнейшей работе;
- ознакомительное – подразумевает сплошное, достаточно подробное прочтение отобранных статей, глав, отдельных страниц; цель – познакомиться с характером информации, узнать, какие вопросы вынесены автором на рассмотрение, провести сортировку материала;
- изучающее – предполагает доскональное освоение материала; в ходе такого чтения проявляется доверие читателя к автору, готовность принять

изложенную информацию, реализуется установка на предельно полное понимание материала;

- аналитико-критическое и творческое чтение – два вида чтения близкие между собой тем, что участвуют в решении исследовательских задач.

Первый из них предполагает направленный критический анализ, как самой информации, так и способов ее получения и подачи автором; второе – поиск тех суждений, фактов, по которым, или, в связи с которыми, читатель считает нужным высказать собственные мысли.

Из всех рассмотренных видов чтения основным для студентов является изучающее – именно оно позволяет в работе с учебной и научной литературой накапливать знания в различных областях. Вот почему именно этот вид чтения в рамках образовательной деятельности должен быть освоен в первую очередь. Кроме того, при овладении данным видом чтения формируются основные приемы, повышающие эффективность работы с текстом. Научная методика работы с литературой предусматривает также ведение записи прочитанного. Это позволяет привести в систему знания, полученные при чтении, сосредоточить внимание на главных положениях, зафиксировать, закрепить их в памяти, а при необходимости вновь обратиться к ним.

Основные виды систематизированной записи прочитанного:

Аннотирование – предельно краткое связное описание просмотренной или прочитанной книги (статьи), ее содержания, источников, характера и назначения.

Планирование – краткая логическая организация текста, раскрывающая содержание и структуру изучаемого материала.

Тезирование – лаконичное воспроизведение основных утверждений автора без привлечения фактического материала.

Цитирование – дословное выписывание из текста выдержек, извлечений, наиболее существенно отражающих ту или иную мысль автора.

Конспектирование – краткое и последовательное изложение содержания прочитанного. Конспект – сложный способ изложения содержания книги или статьи в логической последовательности. Конспект аккумулирует в себе предыдущие виды записи, позволяет всесторонне охватить содержание книги, статьи. Поэтому умение составлять план, тезисы, делать выписки и другие записи определяет и технологию составления конспекта.

Как правильно составлять конспект? Внимательно прочитайте текст. Уточните в справочной литературе непонятные слова. При записи не забудьте вынести справочные данные на поля конспекта. Выделите главное, составьте план, представляющий собой перечень заголовков, подзаголовков, вопросов, последовательно раскрываемых затем в конспекте. Это первый элемент конспекта. Вторым элементом конспекта являются тезисы. Тезис - это кратко сформулированное положение. Для лучшего усвоения и запоминания материала следует записывать тезисы своими словами. Тезисы, выдвигаемые в конспекте, нужно доказывать. Поэтому третий элемент конспекта - основные доводы, доказывающие истинность рассматриваемого тезиса. В конспекте

могут быть положения и примеры. Законспектируйте материал, четко следуя пунктам плана. При конспектировании старайтесь выразить мысль своими словами. Записи следует вести четко, ясно. Грамотно записывайте цитаты. Цитируя, учитывайте лаконичность, значимость мысли. При оформлении конспекта необходимо стремиться к емкости каждого предложения. Мысли автора книги следует излагать кратко, заботясь о стиле и выразительности написанного. Число дополнительных элементов конспекта должно быть логически обоснованным, записи должны распределяться в определенной последовательности, отвечающей логической структуре произведения. Для уточнения и дополнения необходимо оставлять поля.

Конспектирование - наиболее сложный этап работы. Овладение навыками конспектирования требует от студента целеустремленности, повседневной самостоятельной работы. Конспект ускоряет повторение материала, экономит время при повторном, после определенного перерыва, обращении к уже знакомой работе. Учитывая индивидуальные особенности каждого студента, можно дать лишь некоторые, наиболее оправдавшие себя общие правила, с которыми преподаватель и обязан познакомить студентов:

1. Главное в конспекте не объем, а содержание. В нем должны быть отражены основные принципиальные положения источника, то новое, что внес его автор, основные методологические положения работы. Умение излагать мысли автора сжато, кратко и собственными словами приходит с опытом и знаниями. Но их накоплению помогает соблюдение одного важного правила – не торопиться записывать при первом же чтении, вносить в конспект лишь то, что стало ясным.

2. Форма ведения конспекта может быть самой разнообразной, она может изменяться, совершенствоваться. Но начинаться конспект всегда должен с указания полного наименования работы, фамилии автора, года и места издания; цитаты берутся в кавычки с обязательной ссылкой на страницу книги.

3. Конспект не должен быть «слепым», безликим, состоящим из сплошного текста. Особо важные места, яркие примеры выделяются цветным подчеркиванием, взятием в рамочку, оттенением, пометками на полях специальными знаками, чтобы можно было быстро найти нужное положение. Дополнительные материалы из других источников можно давать на полях, где записываются свои суждения, мысли, появившиеся уже после составления конспекта.

ПОДГОТОВКА К ТЕСТИРОВАНИЮ

Тесты – это вопросы или задания, предусматривающие конкретный, краткий, четкий ответ на имеющиеся эталоны ответов. При самостоятельной подготовке к тестированию студенту необходимо:

1. готовясь к тестированию, проработать информационный материал по дисциплине; проконсультироваться с преподавателем по вопросу выбора учебной литературы;

2. четко выяснить все условия тестирования заранее. Студент должен знать, сколько тестов ему будет предложено, сколько времени отводится на тестирование, какова система оценки результатов и т. д.;

3. приступая к работе с тестами, внимательно и до конца нужно прочитать вопрос и предлагаемые варианты ответов; выбрать правильные (их может быть несколько); на отдельном листке ответов вписать цифру вопроса и буквы, соответствующие правильным ответам;

- в процессе решения желательно применять несколько подходов в решении задания. Это позволяет максимально гибко оперировать методами решения, находя каждый раз оптимальный вариант;

- не нужно тратить слишком много времени на трудный вопрос, нужно переходить к другим тестовым заданиям; к трудному вопросу можно обратиться в конце;

- обязательно необходимо оставить время для проверки ответов, чтобы избежать механических ошибок.

ПОДГОТОВКА К ПРОМЕЖУТОЧНОЙ АТТЕСТАЦИИ

При подготовке к *зачету* по дисциплине «*Физическая культура и спорт*» обучающемуся рекомендуется:

1. повторить пройденный материал и ответить на вопросы, используя конспект и материалы лекций. Если по каким-либо вопросам у студента недостаточно информации в лекционных материалах, то необходимо получить информацию из раздаточных материалов и/или учебников (литературы), рекомендованных для изучения дисциплины «*Физическая культура и спорт*».

Целесообразно также дополнить конспект лекций наиболее существенными и важными тезисами для рассматриваемого вопроса;

2. при изучении основных и дополнительных источников информации в рамках выполнения заданий на *зачете* особое внимание необходимо уделять схемам, рисункам, графикам и другим иллюстрациям, так как подобные графические материалы, как правило, в наглядной форме отражают главное содержание изучаемого вопроса;

3. при изучении основных и дополнительных источников информации в рамках выполнения заданий на *зачете* (в случаях, когда отсутствует иллюстративный материал) особое внимание необходимо обращать на наличие в тексте словосочетаний вида «во-первых», «во-вторых» и т.д., а также дефисов и перечислений (цифровых или буквенных), так как эти признаки, как правило, позволяют структурировать ответ на предложенное задание.

Подобную текстовую структуризацию материала слушатель может трансформировать в рисунки, схемы и т. п. для более краткого, наглядного и удобного восприятия (иллюстрации целесообразно отразить в конспекте лекций – это позволит оперативно и быстро найти, в случае необходимости, соответствующую информацию);

4. следует также обращать внимание при изучении материала для подготовки к *зачету* на словосочетания вида «таким образом», «подводя итог сказанному» и т.п., так как это признаки выражения главных мыслей и выводов по изучаемому вопросу (пункту, разделу). В отдельных случаях выводы по теме (разделу, главе) позволяют полностью построить (восстановить, воссоздать) ответ на поставленный вопрос (задание), так как содержат в себе основные мысли и тезисы для ответа.

МИНОБРНАУКИ РОССИИ

ФГБОУ ВО «Уральский государственный горный университет»



УТВЕРЖДАЮ
Проректор по учебно-методическому
комплексу
С. А. Упоров

МЕТОДИЧЕСКИЕ РЕКОМЕНДАЦИИ И ЗАДАНИЯ К КОНТРОЛЬНОЙ РАБОТЕ

ЭЛЕКТИВНЫЕ КУРСЫ ПО ФИЗИЧЕСКОЙ КУЛЬТУРЕ И СПОРТУ

Направление подготовки
38.03.02 Менеджмент

Профиль
Производственный менеджмент

квалификация выпускника: **бакалавр**

Автор: Шулиманов Д.Ф.

Одобрены на заседании кафедры

Физической культуры

(название кафедры)

Зав. кафедрой

(подпись)

Шулиманов Д.Ф.

(Фамилия И.О.)

Протокол № 1 от 29.09.2021

(Дата)

Рассмотрены методической комиссией

Инженерно-экономического факультета

(название факультета)

Председатель

(подпись)

Мочалова Л.А.

(Фамилия И.О.)

Протокол № 1 от 29.09.2021

(Дата)

Екатеринбург

ВВЕДЕНИЕ

Данные методические рекомендации необходимы для студентов бакалавриата по направлению подготовки 38.03.02 – «Менеджмент» при организации самостоятельной работы по дисциплине «Элективные курсы по физической культуре и спорту» в рамках подготовки и защиты контрольной работы.

В методических рекомендациях содержатся особенности организации подготовки контрольной работы в виде реферата, требования к его оформлению, а также порядок защиты и критерии оценки.

ОРГАНИЗАЦИЯ ПОДГОТОВКИ КОНТРОЛЬНОЙ РАБОТЫ (РЕФЕРАТА)

Общая характеристика реферата

Написание реферата практикуется в учебном процессе в целях приобретения студентом необходимой профессиональной подготовки, развития умения и навыков самостоятельного научного поиска: изучения литературы по выбранной теме, анализа различных источников и точек зрения, обобщения материала, выделения главного, формулирования выводов и т. п. С помощью реферата студент может глубже постигать наиболее сложные проблемы дисциплины, учиться лаконично излагать свои мысли, правильно оформлять работу, докладывать результаты своего труда.

В «Толковом словаре русского языка» дается следующее определение: «**реферат** – краткое изложение содержания книги, статьи, исследования, а также доклад с таким изложением».

Различают два вида реферата:

- *репродуктивный* – воспроизводит содержание первичного текста в форме реферата-конспекта или реферата-резюме. В реферате-конспекте содержится фактическая информация в обобщённом виде, иллюстрированный материал, различные сведения о методах исследования, результатах исследования и возможностях их применения. В реферате-резюме содержатся только основные положения данной темы;

- *продуктивный* – содержит творческое или критическое осмысление реферируемого источника и оформляются в форме реферата-доклада или реферата-обзора. В реферате-докладе, наряду с анализом информации первоисточника, дается объективная оценка проблемы, и он имеет развёрнутый характер. Реферат-обзор составляется на основе нескольких источников и в нем сопоставляются различные точки зрения по исследуемой проблеме.

Студент для изложения материала должен выбрать продуктивный вид реферата.

Выбор темы реферата

Студенту предоставляется право выбора темы реферата из рекомендованного преподавателем дисциплины списка. Выбор темы должен быть осознанным и обоснованным с точки зрения познавательных интересов автора, а также полноты освещения темы в имеющейся научной литературе.

Если интересующая тема отсутствует в рекомендованном списке, то по согласованию с преподавателем студенту предоставляется право самостоятельно предложить тему реферата, раскрывающую содержание изучаемой дисциплины. Тема не должна быть слишком общей и глобальной, так как небольшой объем работы (до 20-25 страниц без учёта приложений) не позволит раскрыть ее.

Начинать знакомство с избранной темой лучше всего с чтения обобщающих работ по данной проблеме, постепенно переходя к узкоспециальной литературе. При этом

следует сразу же составлять библиографические выходные данные используемых источников (автор, название, место и год издания, издательство, страницы).

На основе анализа прочитанного и просмотренного материала по данной теме следует составить тезисы по основным смысловым блокам, с пометками, собственными суждениями и оценками. Предварительно подобранный в литературных источниках материал может превышать необходимый объем реферата.

Формулирование цели и составление плана реферата

Выбрав тему реферата и изучив литературу, необходимо сформулировать цель работы и составить план реферата.

Цель – это осознаваемый образ предвосхищаемого результата. Возможно, формулировка цели в ходе работы будет меняться, но изначально следует ее обозначить, чтобы ориентироваться на нее в ходе исследования. Формулирование цели реферата рекомендуется осуществлять при помощи глаголов: исследовать, изучить, проанализировать, систематизировать, осветить, изложить (представления, сведения), создать, рассмотреть, обобщить и т. д.

Определяясь с целью дальнейшей работы, параллельно необходимо думать над составлением плана, при этом четко соотносить цель и план работы. Правильно построенный план помогает систематизировать материал и обеспечить последовательность его изложения.

Наиболее традиционной является следующая **структура реферата**:

Титульный лист.

Оглавление (план, содержание).

Введение.

1. (полное наименование главы).

1.1. (полное название параграфа, пункта);

1.2. (полное название параграфа, пункта).

2. (полное наименование главы).

2.1. (полное название параграфа, пункта);

2.2. (полное название параграфа, пункта).

Заключение (выводы).

Библиография (список использованной литературы).

Приложения (по усмотрению автора).

Титульный лист оформляется в соответствии с Приложением.

Оглавление (план, содержание) включает названия всех глав и параграфов (пунктов плана) реферата и номера страниц, указывающие их начало в тексте реферата.

Введение. В этой части реферата обосновывается актуальность выбранной темы, формулируются цель и задачи работы, указываются используемые материалы и дается их краткая характеристика с точки зрения полноты освещения избранной темы. Объем введения не должен превышать 1-1,5 страницы.

Основная часть реферата может быть представлена двумя или тремя главами, которые могут включать 2-3 параграфа (пункта).

Здесь достаточно полно и логично излагаются главные положения в используемых источниках, раскрываются все пункты плана с сохранением связи между ними и последовательности перехода от одного к другому.

Автор должен следить за тем, чтобы изложение материала точно соответствовало цели и названию главы (параграфа). Материал в реферате рекомендуется излагать своими словами, не допуская дословного переписывания из литературных источников. В тексте обязательны ссылки на первоисточники, т. е. на тех авторов, у которых взят данный материал в виде мысли, идеи, вывода, числовых данных, таблиц, графиков, иллюстраций и пр.

Работа должна быть написана грамотным литературным языком. Сокращение слов в тексте не допускается, кроме общеизвестных сокращений и аббревиатуры. Каждый раздел рекомендуется заканчивать кратким выводом.

Заключение (выводы). В этой части обобщается изложенный в основной части материал, формулируются общие выводы, указывается, что нового лично для себя вынес автор реферата из работы над ним. Выводы делаются с учетом опубликованных в литературе различных точек зрения по проблеме, рассматриваемой в реферате, сопоставления их и личного мнения автора реферата. Заключение по объему не должно превышать 1,5-2 страниц.

Библиография (список использованной литературы) – здесь указывается реально использованная для написания реферата литература, периодические издания и электронные источники информации. Список составляется согласно правилам библиографического описания.

Приложения могут включать графики, таблицы, расчеты.

ТРЕБОВАНИЯ К ОФОРМЛЕНИЮ РЕФЕРАТА

Общие требования к оформлению реферата

Рефераты, как правило, требуют изучения и анализа значительного объема статистического материала, формул, графиков и т. п. В силу этого особое значение приобретает правильное оформление результатов проделанной работы.

Текст реферата должен быть подготовлен в печатном виде. Исправления и пометки не допускаются. Текст работы оформляется на листах формата А4, на одной стороне листа, с полями: левое – 25 мм, верхнее – 20 мм, правое – 15 мм и нижнее – 25 мм. При компьютерном наборе шрифт должен быть таким: тип шрифта Times New Roman, кегль 14, междустрочный интервал 1,5.

Рекомендуемый объем реферата – не менее 20 страниц. Титульный лист реферата оформляется студентом по образцу, данному в приложении 1.

Текст реферата должен быть разбит на разделы: главы, параграфы и т. д. Очередной раздел нужно начинать с нового листа.

Все страницы реферата должны быть пронумерованы. Номер страницы ставится снизу страницы, по центру. Первой страницей является титульный лист, но на ней номер страницы не ставится.

Таблицы

Таблицы по содержанию делятся на аналитические и неаналитические. Аналитические таблицы являются результатом обработки и анализа цифровых показателей. Как правило, после таких таблиц делается обобщение, которое вводится в текст словами: «таблица позволяет сделать вывод о том, что...», «таблица позволяет заключить, что...» и т. п.

В неаналитических таблицах обычно помещаются необработанные статистические данные, необходимые лишь для информации и констатации фактов.

Таблицы размещают после первого упоминания о них в тексте таким образом, чтобы их можно было читать без поворота работы или с поворотом по часовой стрелке.

Каждая таблица должна иметь нумерационный и тематический заголовок. Тематический заголовок располагается по центру таблицы, после нумерационного, размещённого в правой стороне листа и включающего надпись «Таблица» с указанием арабскими цифрами номера таблицы. Нумерация таблиц сквозная в пределах каждой главы. Номер таблицы состоит из двух цифр: первая указывает на номер главы, вторая – на номер таблицы в главе по порядку (например, «Таблица 2.2» – это значит, что представленная таблица вторая во второй главе).

Цифры в графах таблиц должны проставляться так, чтобы разряды чисел во всей графе были расположены один под другим. В одной графе количество десятичных знаков должно быть одинаковым. Если данные отсутствуют, то в графах ставят знак тире. Округление числовых значений величин до первого, второго и т. д. десятичного знака для различных значений одного и того же наименования показателя должно быть одинаковым.

Таблицу с большим количеством строк допускается переносить на другую страницу, при этом заголовок таблицы помещают только над ее первой частью, а над переносимой частью пишут «Продолжение таблицы» или «Окончание таблицы». Если в работе несколько таблиц, то после слов «Продолжение» или «Окончание» указывают номер таблицы, а само слово «таблица» пишут сокращенно, например, «Продолжение табл. 1.1», «Окончание табл. 1.1».

На все таблицы в тексте реферата должны быть даны ссылки с указанием их порядкового номера, например, «...в табл. 2.2».

Формулы

Формулы – это комбинации математических знаков, выражающие какие-либо предложения.

Формулы, приводимые в реферате, должны быть наглядными, а обозначения, применяемые в них, соответствовать стандартам.

Пояснения значений символов и числовых коэффициентов следует приводить непосредственно под формулой, в той последовательности, в какой они даны в формуле. Значение каждого символа и числового коэффициента дается с новой строки. Первую строку объяснения начинают со слова «где» без двоеточия после него.

Формулы и уравнения следует выделять из текста свободными строками. Если уравнение не умещается в одну строку, оно должно быть перенесено после знака равенства (=) или после знака (+), минуса (-), умножения (x) и деления (:).

Формулы нумеруют арабскими цифрами в пределах всей курсовой работы (реферата) или главы. В пределах реферата используют нумерацию формул одинарную, в пределах главы – двойную. Номер указывают с правой стороны листа на уровне формулы в круглых скобках.

В тексте ссылки на формулы приводятся с указанием их порядковых номеров, например, «...в формуле (2.2)» (второй формуле второй главы).

Иллюстрации

Иллюстрации позволяют наглядно представить явление или предмет такими, какими мы их зрительно воспринимаем, но без лишних деталей и подробностей.

Основными видами иллюстраций являются схемы, диаграммы и графики.

Схема – это изображение, передающее обычно с помощью условных обозначений и без соблюдения масштаба основную идею какого-либо устройства, предмета, сооружения или процесса и показывающее взаимосвязь их главных элементов.

Диаграмма – один из способов изображения зависимости между величинами. Наибольшее распространение получили линейные, столбиковые и секторные диаграммы.

Для построения линейных диаграмм используется координатное поле. По горизонтальной оси в изображенном масштабе откладывается время или факториальные признаки, на вертикальной – показатели на определенный момент (период) времени или размеры результативного независимого признака. Вершины ординат соединяются отрезками – в результате получается ломаная линия.

На столбиковых диаграммах данные изображаются в виде прямоугольников (столбиков) одинаковой ширины, расположенных вертикально или горизонтально. Длина (высота) прямоугольников пропорциональна изображенным ими величинам.

Секторная диаграмма представляет собой круг, разделенный на секторы, величины которых пропорциональны величинам частей изображаемого явления.

График – это результат обработки числовых данных. Он представляет собой условные изображения величин и их соотношений через геометрические фигуры, точки и линии.

Количество иллюстраций в работе должно быть достаточным для пояснения излагаемого текста.

Иллюстрации обозначаются словом «Рис.» и располагаются после первой ссылки на них в тексте так, чтобы их было удобно рассматривать без поворота работы или с поворотом по часовой стрелке. Иллюстрации должны иметь номер и наименование, расположенные по центру, под ней. Иллюстрации нумеруются в пределах главы арабскими цифрами, например, «Рис. 1.1» (первый рисунок первой главы). Ссылки на иллюстрации в тексте реферата приводят с указанием их порядкового номера, например, «...на рис. 1.1».

При необходимости иллюстрации снабжаются поясняющими данными (подрисуночный текст).

Приложения

Приложение – это часть основного текста, которая имеет дополнительное (обычно справочное) значение, но, тем не менее, необходима для более полного освещения темы. По форме они могут представлять собой текст, таблицы, графики, карты. В приложении помещают вспомогательные материалы по рассматриваемой теме: инструкции, методики, положения, результаты промежуточных расчетов, типовые проекты, имеющие значительный объем, затрудняющий чтение и целостное восприятие текста. В этом случае в тексте приводятся основные выводы (результаты) и делается ссылка на приложение, содержащее соответствующую информацию. Каждое приложение должно начинаться с новой страницы. В правом верхнем углу листа пишут слово «Приложение» и указывают номер приложения. Если в реферате больше одного приложения, их нумеруют последовательно арабскими цифрами, например, «Приложение 1», «Приложение 2» и т. д.

Каждое приложение должно иметь заголовок, который помещают ниже слова «Приложение» над текстом приложения, по центру.

При ссылке на приложение в тексте реферата пишут сокращенно строчными буквами «прил.» и указывают номер приложения, например, «...в прил. 1».

Приложения оформляются как продолжение текстовой части реферата со сквозной нумерацией листов. Число страниц в приложении не лимитируется и не включается в общий объем страниц реферата.

Библиографический список

Библиографический список должен содержать перечень и описание только тех источников, которые были использованы при написании реферата.

В библиографическом списке должны быть представлены монографические издания отечественных и зарубежных авторов, материалы профессиональной периодической печати (экономических журналов, газет и еженедельников), законодательные и др. нормативно-правовые акты. При составлении списка необходимо обратить внимание на достижение оптимального соотношения между монографическими изданиями, характеризующими глубину теоретической подготовки автора, и периодикой, демонстрирующей владение современными экономическими данными.

Наиболее распространенным способом расположения наименований литературных источников является алфавитный. Работы одного автора перечисляются в алфавитном порядке их названий. Исследования на иностранных языках помещаются в порядке латинского алфавита после исследований на русском языке.

Ниже приводятся примеры библиографических описаний использованных источников.

Статья одного, двух или трех авторов из журнала

Зотова Л. А., Еременко О. В. Инновации как объект государственного регулирования // *Экономист*. 2010. № 7. С. 17–19.

Статья из журнала, написанная более чем тремя авторами

Валютный курс и экономический рост / С. Ф. Алексахенко, А. А. Клепач, О. Ю. Осипова [и др.] // *Вопросы экономики*. 2010. № 8. С. 18–22.

Книга, написанная одним, двумя или тремя авторами

Олейник А. Н. Институциональная экономика: учебное пособие. М.: ИНФРА-М, 2011. 416 с.

Книга, написанная более чем тремя авторами

Экономическая теория: учебник / В. Д. Камаев [и др.]. М.: ВЛАДОС, 2011. 143 с.

Сборники

Актуальные проблемы экономики и управления: сборник научных статей. Екатеринбург: УГГУ, 2010. Вып. 9. 146 с.

Статья из сборника

Данилов А. Г. Система ценообразования промышленного предприятия // *Актуальные проблемы экономики и управления: сб. научных статей.* Екатеринбург: УГГУ, 2010. Вып. 9. С. 107–113.

Статья из газеты

Крашаков А. С. Будет ли обвал рубля // *Аргументы и факты*. 2011. № 9. С. 3.

Библиографические ссылки

Библиографические ссылки требуется приводить при цитировании, заимствовании материалов из других источников, упоминании или анализе работ того или иного автора, а также при необходимости адресовать читателя к трудам, в которых рассматривался данный вопрос.

Ссылки должны быть затекстовыми, с указанием номера соответствующего источника (на который автор ссылается в работе) в соответствии с библиографическим списком и соответствующей страницы.

Пример оформления затекстовой ссылки

Ссылка в тексте: «Под трансакцией понимается обмен какими-либо благами, услугами или информацией между двумя агентами» [10, С. 176].

В списке использованных источников:

10. *Сухарев О. С.* Институциональная экономика: учебник и практикум для бакалавриата и магистратуры / О. С. Сухарев. М.: Издательство Юрайт, 2016. 501 с.

ОРГАНИЗАЦИЯ ЗАЩИТЫ РЕФЕРАТА

Необходимо заранее подготовить тезисы выступления (план-конспект).

Порядок защиты реферата.

1. Краткое сообщение, характеризующее цель и задачи работы, ее актуальность, полученные результаты, вывод и предложения.

2. Ответы студента на вопросы преподавателя.

3. Отзыв руководителя-консультанта о ходе выполнения работы.

Советы студенту:

• Готовясь к защите реферата, вы должны вспомнить материал максимально подробно, и это должно найти отражение в схеме вашего ответа. Но тут же необходимо выделить главное, что наиболее важно для понимания материала в целом, иначе вы

сможете проговорить все 15-20 минут и не раскрыть существа вопроса. Особенно строго следует отбирать примеры и иллюстрации.

- Вступление должно быть очень кратким – 1-2 фразы (если вы хотите подчеркнуть при этом важность и сложность данного вопроса, то не говорите, что он сложен и важен, а покажите его сложность и важность).

- Целесообразнее вначале показать свою схему раскрытия вопроса, а уж потом ее детализировать.

- Рассказывать будет легче, если вы представите себе, что объясняете материал очень способному и хорошо подготовленному человеку, который не знает именно этого раздела, и что при этом вам обязательно нужно доказать важность данного раздела и заинтересовать в его освоении.

- Строго следите за точностью своих выражений и правильностью употребления терминов.

- Не пытайтесь рассказать побольше за счет ускорения темпа, но и не мямлите.

- Не демонстрируйте излишнего волнения и не напрашивайтесь на сочувствие.

- Будьте особенно внимательны ко всем вопросам преподавателя, к малейшим его замечаниям. И уж ни в коем случае его не перебивайте!

- Не бойтесь дополнительных вопросов – чаще всего преподаватель использует их как один из способов помочь вам или сэкономить время. Если вас прервали, а при оценке ставят в вину пропуск важной части материала, не возмущайтесь, а покажите план своего ответа, где эта часть стоит несколько позже того, на чем вы были прерваны.

- Прежде чем отвечать на дополнительный вопрос, необходимо сначала правильно его понять. Для этого нужно хотя бы немного подумать, иногда переспросить, уточнить: правильно ли вы поняли поставленный вопрос. И при ответе следует соблюдать тот же принцип экономности мышления, а не высказывать без разбора все, что вы можете сказать.

- Будьте доброжелательны и тактичны, даже если к ответу вы не готовы (это вина не преподавателя, а ваша).

ТЕМЫ КОНТРОЛЬНОЙ РАБОТЫ (РЕФЕРАТА)

Студенты должны выполнить в течении освоения курса дисциплины 2 контрольные работы.

Темы контрольных работ (рефератов) для 2 семестра

1. Врачебный контроль как обязательная процедура для занимающихся физической культурой.

2. Социальная роль и значение спорта.

3. Сущность и значение принципов физического воспитания.

4. Цель, задачи и особенности массового спорта, спорта высших достижений; студенческого спорта.

5. Характеристика этапов становления физической культуры личности студента.

6. Организм человека, как саморазвивающаяся и саморегулируемая система.

7. Виды тканей организма.

8. Характеристика элементов, составляющих образ жизни человека.

9. Процесс организации и реализации рационального питания.

10. Характеристика механизмов отказа от вредных привычек.

11. Процесс соблюдения правил личной и общественной гигиены.

12. Мотивация и направленность самостоятельных занятий.

13. Значение и характеристика физических упражнений в течение учебного дня: физкультминутки, физкультпаузы.

14. Структура самостоятельных тренировочных занятий, требования к их организации и проведению.

15. Самоконтроль — необходимая форма контроля человека за физическим состоянием.

16. Реабилитационная физическая культура: сущность, виды, характеристика.

Темы контрольных работ (рефератов) для 4 семестра

1. Бег как самое эффективное средство восстановления и повышения работоспособности.

2. Понятие профессионально-прикладной физической подготовки, её цель, задачи. Прикладные знания, умения и навыки.

3. Прикладные психические качества. Прикладные специальные качества.

4. Организация и формы профессионально-прикладной физической подготовки в вузе.

5. Роль физической культуры в профессиональной деятельности бакалавра.

6. Производственная физическая культура, её цели и задачи. Методические основы производственной физической культуры.

7. Профилактика профессиональных заболеваний и травматизма средствами физической культуры.

8. Работоспособность: понятие, факторы, периоды. Физические упражнения в течение учебного дня для поддержания работоспособности.

9. Методы развития физических качеств: равномерный, повторный, интервальный.

10. Метод круговой тренировки, игровой и соревновательный методы.

11. Сила как физическое качество, общая характеристика силовых упражнений. Методы развития силы.

12. Средства физического воспитания.

13. Влияние климатогеографического фактора на здоровье и работоспособность человека.

14. Материальные и духовные ценности физической культуры.

15. Взаимосвязь физической и умственной деятельности человека.

16. Адаптивная физическая культура.

17. Методы физического воспитания.

МЕТОДИКА ОЦЕНКИ КОНТРОЛЬНОЙ РАБОТЫ (РЕФЕРАТА)

Проверяемая компетенция: УК-7

Знать:

- основы физической культуры и здорового образа жизни;
- особенности использования средств физической культуры для оптимизации работоспособности;

Уметь:

- использовать физические упражнения для достижения жизненных и профессиональных целей;

Владеть:

- системой практических умений и навыков, обеспечивающих сохранение и укрепление здоровья, развитие и совершенствование психофизических способностей и качеств (с выполнением установленных нормативов по общефизической подготовке).

Критерии оценивания:

достижение поставленной цели и задач исследования (новизна и актуальность поставленных в реферате проблем, правильность формулирования цели, определения задач исследования, правильность выбора методов решения задач и реализации цели; соответствие выводов решаемым задачам, поставленной цели, убедительность выводов);

уровень эрудированности автора по изученной теме (знание автором состояния изучаемой проблематики, цитирование источников, степень использования в работе результатов исследований);

личные заслуги автора реферата (новые знания, которые получены помимо основной образовательной программы, новизна материала и рассмотренной проблемы, научное значение исследуемого вопроса);

культура письменного изложения материала (логичность подачи материала, грамотность автора);

культура оформления материалов работы (соответствие реферата всем стандартным требованиям);

знания и умения на уровне требований стандарта данной дисциплины: знание фактического материала, усвоение общих понятий и идей;

степень обоснованности аргументов и обобщений (полнота, глубина, всестороннее раскрытие темы, корректность аргументации и системы доказательств, характер и достоверность примеров, иллюстративного материала, наличие знаний интегрированного характера, способность к обобщению);

качество и ценность полученных результатов (степень завершенности реферативного исследования, спорность или однозначность выводов);

использование профессиональной терминологии;

использование литературных источников.

Образец оформления титульного листа контрольной работы (реферата)

МИНОБРНАУКИ РОССИИ
Федеральное государственное бюджетное образовательное учреждение
высшего образования
«Уральский государственный горный университет»

Горно-технологический факультет

Кафедра физической культуры

КОНТРОЛЬНАЯ РАБОТА (РЕФЕРАТ)

по дисциплине
«Элективные курсы по физической культуре и спорту»

на тему:

**МОТИВАЦИЯ И НАПРАВЛЕННОСТЬ
САМОСТОЯТЕЛЬНЫХ ЗАНЯТИЙ**

Руководитель:
Шулиманов Д.Ф.
Студент гр. М-21
Артёмова Елена Юрьевна

Екатеринбург – 2021

МИНОБРНАУКИ РОССИИ

ФГБОУ ВО «Уральский государственный горный университет»



МЕТОДИЧЕСКИЕ УКАЗАНИЯ ПО ОРГАНИЗАЦИИ САМОСТОЯТЕЛЬНОЙ РАБОТЫ И ЗАДАНИЯ ДЛЯ ОБУЧАЮЩИХСЯ

ЭЛЕКТИВНЫЕ КУРСЫ ПО ФИЗИЧЕСКОЙ КУЛЬТУРЕ И СПОРТУ

Направление подготовки
38.03.02 Менеджмент

Профиль
Производственный менеджмент

квалификация выпускника: **бакалавр**

Автор: Шулиманов Д.Ф.

Одобрена на заседании кафедры

Физической культуры

(название кафедры)

Зав. кафедрой

(подпись)

Шулиманов Д.Ф.

(Фамилия И.О.)

Протокол № 1 от 29.09.2021

(Дата)

Рассмотрена методической комиссией

Инженерно-экономического факультета

(название факультета)

Председатель

(подпись)

Мочалова Л.А.

(Фамилия И.О.)

Протокол № 1 от 29.09.2021

(Дата)

Екатеринбург

СОДЕРЖАНИЕ

1. Самостоятельная работа, обеспечивающая подготовку к практическим занятиям физической культурой и спортом	3
1.1. Планирование, формы и организация самостоятельных занятий	3
1.1.1. Утренняя физическая гимнастика.....	3
1.1.2. Упражнения в течение учебного дня.....	4
1.1.3. Самостоятельные тренировочные занятия.....	4
1.1.4. Методика самостоятельных тренировочных занятий.....	5
1.1.5. Особенности самостоятельных занятий для женщин.....	6
1.2 Самоконтроль занимающихся за состоянием своего организма.....	7
1.2.1 Оценка физического развития.....	9
1.2.2. Оценка функционального состояния (подготовленности).....	10
2. Другие виды самостоятельной работы	
2.1 Самостоятельная подготовка к сдаче обязательных тестов оценки общей физической подготовленности.....	12
2.1.1 Тест на скоростно-силовую подготовленность (бег на 100 м).....	12
2.1.2 Техника выполнения упражнения.....	12
2.1.3 Методы самостоятельной тренировки.....	13
2.1.4. Средства тренировки быстроты.....	13
2.1.5. Подготовка и сдача контрольного норматива.....	14
2.2. Тест на силовую подготовленность для женщин	15
2.2.1. Техника выполнения упражнения.....	15
2.3. Тест на силовую подготовленность для мужчин.....	15
2.3.1. Техника выполнения упражнения.....	15
2.3.2. Методы развития силы.....	16
2.4. Тест на общую выносливость (бег 2000 и 3000 м).....	17
2.4.1. Техника бега на длинные дистанции.....	17
2.4.3. Возможные ошибки и осложнения в ходе проведения самостоятельных тренировок.....	18
3.Актуальность задачи повышения уровня готовности обучающихся к зачетным занятиям, на основе управляемой адаптации к смене видов учебно-познавательной деятельности.....	21

1. Самостоятельная работа, обеспечивающая подготовку к практическим занятиям физической культурой и спортом

1.1. Планирование, формы и организация самостоятельных занятий

Планирование самостоятельных занятий осуществляется студентами при консультации преподавателей и должно быть направлено на достижение единой цели – сохранение хорошего здоровья, поддержание высокого уровня физической и умственной работоспособности, достижение поставленной задачи.

Существуют три формы самостоятельных занятий:

1. Утренняя физическая гимнастика (УФГ).
2. Упражнения в течение учебного (рабочего) дня.
3. Самостоятельные тренировочные занятия.

1.1.1. Утренняя физическая гимнастика

Выполняется ежедневно. В комплекс УФГ следует включать упражнения для всех групп мышц, упражнения на гибкость и дыхание, бег, бег (прыжковые упражнения).

Не рекомендуется выполнять:

- упражнения статического характера;
- со значительными отягощениями;
- упражнения на выносливость.

При выполнении УФГ рекомендуется придерживаться определенной последовательности выполнения упражнений:

- медленный бег, ходьба (2-3 мин.);
- потягивающие упражнения в сочетании с глубоким дыханием;
- упражнение на гибкость и подвижность для мышц рук, шеи, туловища и ног;
- силовые упражнения без отягощений или с небольшими отягощениями для рук, туловища, ног (сгибание-разгибание рук в упоре лежа, упражнения с легкими гантелями, с эспандерами);
- различные наклоны в положении стоя, сидя, лежа, приседания на од-ной и двух ногах и др.;
- легкие прыжки или подскоки (например, со скалкой) – 20-30 с.;
- упражнения на расслабление с глубоким дыханием.

При составлении комплексов УФГ рекомендуется физиологическую нагрузку на организм повышать постепенно, с максимумом во второй половине комплекса. К концу выполнения комплекса нагрузка снижается и организм приводится в спокойное состояние.

Между сериями из 2-3 упражнений (а при силовых – после каждого) выполняется упражнение на расслабление или медленный бег (20-30с.).

УФГ должна сочетаться с самомассажем и закаливанием организма. Сразу же после выполнения комплекса УФГ рекомендуется сделать самомассаж основных мышечных групп ног, туловища, рук (5-7 мин.) и выполнить водные процедуры с учетом правил и принципов закаливания.

1.1.2. Упражнения в течение учебного дня

Выполняются в перерывах между учебными и самостоятельными занятиями.

Они обеспечивают предупреждение наступающего утомления, способствуют поддержанию высокой работоспособности на длительное время без перенапряжения.

При выполнении этих упражнений следует придерживаться следующих правил:

1. Проводить в хорошо проветренных помещениях или на открытом воздухе.
2. Растягивать и расслаблять мышцы, испытывающие статическую нагрузку.
3. Нагружать неработающие мышцы.

1.1.3. Самостоятельные тренировочные занятия

Можно проводить индивидуально или в группе из 3-5 человек и более. Групповая тренировка более эффективна, чем индивидуальная. Заниматься рекомендуется 3-4 раза в неделю по 1,5 -2 часа. Заниматься менее двух раз в неделю нецелесообразно, т.к. это не способствует повышению уровня тренированности организма. Тренировочные занятия должны носить комплексный характер, т.е. способствовать развитию всего комплекса физических качеств, а также укреплению здоровья и повышению общей работоспособности организма.

Каждое самостоятельное тренировочное занятие состоит из трех частей:

1. Подготовительная часть (разминка) (15-20 мин. для одночасового занятия): ходьба (2-3 мин.), медленный бег (8-10 мин.), общеразвивающие упражнения на все группы мышц, соблюдая последовательность «сверху вниз», затем выполняются специально-подготовительные упражнения, выбор которых зависит от содержания основной части.

2. В основной части (30-40 мин.) изучаются спортивная техника и тактика, осуществляется тренировка развития физических, волевых качеств. При выполнении упражнений в основной части занятия необходимо придерживаться следующей последовательности:

После разминки выполняются упражнения, направленные на изучение и совершенствование техники, и упражнения на быстроту, затем упражнения для развития силы и в конце основной части занятия – для развития выносливости.

3. В заключительной части (5-10 мин.) выполняются медленный бег (3-8 мин.), переходящий в ходьбу (2-6 мин.), упражнения на расслабление в сочетании с глубоким

дыханием, которые обеспечивают постепенное снижение тренировочной нагрузки и приведение организма в сравнительно спокойное состояние.

1.1.4. Методика самостоятельных тренировочных занятий

Методические принципы, которыми необходимо руководствоваться при проведении самостоятельных тренировочных занятий, следующие:

- принцип сознательности и активности предполагает углубленное изучение занимающимися теории и методики спортивной тренировки, осознанное отношение к тренировочному процессу, понимание целей и задач занятий, рациональное применение средств и методов тренировки в каждом занятии, учет объема и интенсивности выполняемых упражнений и физических нагрузок, умение анализировать и оценивать итоги тренировочных занятий;

- принцип систематичности требует непрерывности тренировочного процесса, рационального чередования физических нагрузок и отдыха, преемственности и последовательности тренировочных нагрузок от занятия к занятию. Эпизодические занятия или занятия с большими перерывами (более 4-5 дней) неэффективны и приводят к снижению достигнутого уровня тренированности;

- принцип доступности и индивидуализации обязывает планировать и включать в каждое тренировочное занятие физические упражнения, по своей сложности и интенсивности доступные для выполнения занимающимися. При определении содержания тренировочных занятий необходимо соблюдать правила: от простого – к сложному, от легкого – к трудному, от известного – к неизвестному, а также осуществлять учет индивидуальных особенностей занимающихся: пол, возраст, физическую подготовленность, уровень здоровья, волевые качества, трудолюбие, тип высшей нервной деятельности и т.п. Подбор упражнений, объем и интенсивность тренировочных нагрузок нужно осуществлять в соответствии с силами и возможностями организма занимающихся;

- принцип динамичности и постепенности определяет необходимость повышения требований к занимающимся, применение новых, более сложных физических упражнений, увеличение тренировочных нагрузок по объему и интенсивности. Переход к более высоким тренировочным нагрузкам должен проходить постепенно с учетом функциональных возможностей и индивидуальных особенностей занимающихся.

Если в тренировочных занятиях был перерыв по причине болезни, то начинать занятия следует после разрешения врача при строгом соблюдении принципа постепенности. Вначале тренировочные нагрузки значительно снижаются и постепенно доводятся до занимающегося в тренировочном плане уровня.

Все выше перечисленные принципы находятся в тесной взаимосвязи. Это различные стороны единого, целостного повышения функциональных возможностей занимающихся.

1.1.5. Особенности самостоятельных занятий для женщин

Организм женщины имеет анатомо-физиологические особенности, которые необходимо учитывать при проведении самостоятельных занятий физическими упражнениями или спортивной тренировки. В отличие от мужского, у женского организма менее прочное строение костей, ниже общее развитие мускулатуры тела, более широкий тазовый пояс и мощнее мускулатура тазового дна. Для здоровья женщины большое значение имеет развитие мышц брюшного пресса, спины и тазового дна. От их развития зависит нормальное положение внутренних органов. Особенно важно развитие мышц тазового дна.

Одной из причин недостаточного развития этих мышц у студенток и работниц умственного труда является малоподвижный образ жизни. При положении сидя мышцы тазового дна не противодействуют внутрибрюшному давлению и растягиваются от тяжести лежащих над ними органов. В связи с этим мышцы теряют свою эластичность и прочность, что может привести к нежелательным изменениям положения внутренних органов и к ухудшению их функциональной деятельности.

Ряд характерных для организма женщины особенностей имеется и в деятельности сердечно-сосудистой, дыхательной, нервной и других систем. Все это выражается более продолжительным периодом восстановления организма после физической нагрузки, а также более быстрой потерей состояния тренированности при прекращении тренировок.

Особенности женского организма должны строго учитываться в организации, содержании, методике проведения самостоятельных занятий. Подбор физических упражнений, их характер и интенсивность должны соответствовать физической подготовленности, возрасту, индивидуальным возможностям студенток. Необходимо исключать случаи форсирования тренировок для того, чтобы быстро достичь высоких результатов. Разминку следует проводить более тщательно и более продолжительно, чем при занятиях мужчин. Рекомендуется остерегаться резких сотрясений, мгновенных напряжений и усилий, например, при занятиях прыжками и в упражнениях с отягощением. Полезны упражнения, в положении сидя, и лежа на спине с подниманием, отведением, приведением и круговыми движениями ног, с подниманием ног и таза до положения «березка», различного рода приседания.

Даже для хорошо физически подготовленных студенток рекомендуется исключить упражнения, вызывающие повышение внутрибрюшного давления и затрудняющие деятельность органов брюшной полости и малого таза. К таким упражнениям относятся прыжки в глубину, поднимание больших тяжестей и другие, сопровождающиеся задержкой дыхания и натуживанием.

При выполнении упражнений на силу и быстроту движений следует более постепенно увеличивать тренировочную нагрузку, более плавно доводить ее до оптимальных пределов, чем при занятиях мужчин.

Упражнения с отягощениями применяются с небольшими весами, сериями по 8-12 движений с вовлечением в работу различных мышечных групп. В интервалах между сериями выполняются упражнения на расслабление с глубоким дыханием и другие упражнения, обеспечивающие активный отдых.

Функциональные возможности аппарата кровообращения и дыхания у девушек и женщин значительно ниже, чем у юношей и мужчин, поэтому нагрузка на выносливость для девушек и женщин должна быть меньше по объему и повышаться на более продолжительном отрезке времени.

Женщинам при занятиях физическими упражнениями и спортом следует особенно внимательно осуществлять самоконтроль. Необходимо наблюдать за влиянием занятий на течение овариально-менструального цикла и характер его изменения. Во всех случаях неблагоприятных отклонений необходимо обращаться к врачу.

Женщинам противопоказаны физические нагрузки, спортивная тренировка и участие в спортивных соревнованиях в период беременности. После родов к занятиям физическими упражнениями и спортом рекомендуется приступать не ранее чем через 8-10 месяцев.

1.2. Самоконтроль занимающихся за состоянием своего организма

Данные самоконтроля записываются в дневник, они помогают контролировать и регулировать правильность подбора средств, методику проведения учебно-тренировочных занятий. У отдельных занимающихся количество показателей самоконтроля в дневнике и порядок записи могут быть различными, но одинаково важно для всех правильно оценивать отдельные показатели, лаконично фиксировать их в дневнике.

В дневнике самоконтроля рекомендуется регулярно регистрировать:

- субъективные данные (самочувствие, сон, аппетит, болевые ощущения);
- объективные данные (частота сердечных сокращений (ЧСС), масса тела, тренировочные нагрузки, нарушения режима, спортивные результаты).

Субъективные данные:

Самочувствие - отмечается как хорошее, удовлетворительное или плохое. При плохом самочувствии фиксируется характер необычных ощущений.

Сон - отмечается продолжительность и глубина сна, его нарушения (трудное засыпание, беспокойный сон, бессонница, недосыпание и др.).

Аппетит - Отмечается как хороший, удовлетворительный, пониженный и плохой. Различные отклонения состояния здоровья быстро отражаются, поэтому его ухудшение, как правило, является результатом переутомления или заболевания.

Болевые ощущения - фиксируются по месту их локализации, характеру (острые, тупые, режущие и т.п.) и силе проявления.

Объективные данные:

ЧСС – важный показатель состояния организма. Его рекомендуется подсчитывать регулярно, в одно и то же время суток, в покое. Лучше всего утром, лежа, после пробуждения, а также до тренировки (за 3-5 мин) и сразу после спортивной тренировки.

Нормальными считаются следующие показатели ЧСС в покое:

- мужчины (тренированные/не тренированные) 50-60/70-80;

- женщины (тренированные/не тренированные) 60-70/75-85.

С увеличением тренированности ЧСС понижается.

Интенсивность физической нагрузки также определяться по ЧСС, которая измеряется сразу после выполнения упражнений.

При занятиях физическими упражнениями рекомендуется придерживаться следующей градации интенсивности:

- малая интенсивность – ЧСС до 130 уд/мин. При этой интенсивности эффективного воспитания выносливости не происходит, однако создаются предпосылки для этого, расширяется сеть кровеносных сосудов в скелетных мышцах и в сердечной мышце (целесообразно применять при выполнении разминки);

- средняя интенсивность от 130 до 150 уд/мин.;

- большая интенсивность – ЧСС от 150 до 180 уд/мин. В этой тренировочной зоне интенсивности к аэробным механизмам подключаются анаэробные механизмы энергообеспечения, когда энергия образуется при распаде энергетических веществ в условиях недостатка кислорода;

- предельная интенсивность – ЧСС 180 уд/мин. и больше. В этой зоне интенсивности совершенствуются анаэробные механизмы энергообеспечения.

Существенным моментом при использовании ЧСС для дозирования нагрузки является ее зависимость от возраста.

Известно, что по мере старения уменьшается возможность усиления сердечной деятельности за счет учащения сокращения сердца во время мышечной работы. Оптимальную ЧСС с учетом возраста при продолжительных упражнениях можно определить по формулам:

- для начинающих: ЧСС (оптимальная) = 170 – возраст (в годах)

- для занимающихся регулярно в течении 1-2 лет:

- ЧСС (оптимальная) = 180 – возраст (в годах)

Зависимость максимальной величины ЧСС от возраста при тренировке на выносливость можно определить по формуле:

- ЧСС (максимальная) = 220 – возраст (в годах)

Например, для занимающихся в возрасте 18 лет максимальная ЧСС будет равна $220-18=202$ уд/мин.

Важным показателем приспособленности организма к нагрузкам является скорость восстановления ЧСС сразу после окончания нагрузки. Для этого определяется ЧСС в первые 10 секунд после окончания нагрузки, пересчитывается на 1 мин. и принимается за 100%. Хорошей реакцией восстановления считается:

- снижение через 1 мин. на 20%;

- через 3 мин. – на 30%;

- через 5 мин. – на 50%,

- через 10 мин. – на 70 – 75%. (отдых в виде медленной ходьбы).

Масса тела должна определяться периодически (1-2 раза в месяц) утром натощак, на одних и тех же весах. В первом периоде тренировки масса обычно снижается, а затем стабилизируется и в дальнейшем за счет прироста мышечной массы несколько увеличивается. При резком снижении массы тела следует обратиться к врачу.

Тренировочные нагрузки в дневник самоконтроля записываются коротко, вместе с другими показателями самоконтроля они дают возможность объяснить различные отклонения в состоянии организма.

Спортивные результаты показывают, правильно ли применяются средства и методы тренировочных занятий. Их анализ может выявить дополнительные резервы для роста физической подготовленности и спортивного мастерства.

В процессе занятий физическими упражнениями рекомендуется периодически оценивать уровень своего физического развития и физической (функциональной) подготовленности.

1.2.1. Оценка физического развития

Проводится с помощью антропометрических измерений: рост стоя и сидя, масса тела, окружность грудной клетки, жизненная емкость легких (ЖЁЛ) и сила кисти сильнейшей руки, которые дают возможность определить:

- уровень и особенности физического развития;
- степень его соответствия полу и возрасту;
- имеющиеся отклонения;
- улучшение физического развития под воздействием занятий физическими упражнениями.

Применяются следующие антропометрические индексы:

- Весо-ростовой показатель
- ВРП= масса тела (грамм.)/длина тела (см.)

Хорошая оценка:

- для женщин 360-405 г/см.;
- для мужчин 380-415 г/см.

Индекс Брока

Оптимальная масса тела для людей ростом от 155 до 165 см. равна длине тела в сантиметрах минус 100. При росте 165-175 см. вычитают 105, при росте более 175 см. – 110.

Силовой показатель (СП)

Показывает соотношение между массой тела и мышечной силой. Обычно, чем больше мышечная масса, тем больше сила. Силовой показатель определяется по формуле и выражается в процентах:

$$\frac{\text{сила (кг)}}{\text{общая масса тела (кг)}} \times 100$$

Для сильнейшей руки:

- для мужчин - 65-80%
- для женщин - 48-50%.

1.2.2. Оценка функционального состояния (подготовленности)

Определение резервных возможностей организма

Осуществляется с помощью физиологических проб сердечно-сосудистой (ССС) и дыхательной (ДС) систем.

Общие требования:

1. Проводить в одно и то же время суток.
2. Не ранее чем через 2 часа после приема пищи.

3. При температуре 18-20 градусов, влажности менее 60%.

Функциональная проба с приседанием

Проверяемый отдыхает стоя 3 мин., на 4-й мин. подсчитывается ЧСС за 15 с. с пересчетом на 1 мин. (исходная частота). Далее выполняется 20 приседаний за 40 с., поднимая руки вперед. Сразу после приседаний подсчитывается ЧСС в течение первых 15 с. с пересчетом на 1 мин. Определяется увеличение ЧСС после приседаний сравнительно с исходной в процентах.

Оценка:

- отлично – до 20%;
- хорошо – 20-40%;
- удовлетворительно – 40-65%;
- плохо – 66-75%;
- более 75%.

Ортостатическая проба

Применяется для оценки сосудистого тонуса.

Отдых 5 минут в положении лежа, подсчитывают ЧСС в положении лежа за 1 мин. (исходная ЧСС), после чего занимающийся встает, и снова подсчитывает пульс за 1 мин.

Оценка:

- «хорошо» - не более 11 ударов (чем меньше разница, тем лучше);
- «удовлетворительно» - от 12 до 18 ударов (потливость);
- «неудовлетворительно» - более 19 ударов (потливость, шум в ушах).

Проба Штанге (задержка дыхания на вдохе),

проба Генча (задержка дыхания на выдохе)

Оценивается устойчивость организма к недостатку кислорода, а также общий уровень тренированности.

После 5 мин. отдыха сидя, сделать 2-3 глубоких вдоха и выдоха, затем сделать полный вдох (выдох) и задержать дыхание. Отмечается время от момента задержания дыхания до ее прекращения.

Оценка	Юноши	Девушки
Отлично	90 сек	80 сек
Хорошо	80-89 сек	70-79 сек
Удовлетворительно	50-79 сек	40-69 сек
Неудовлетворительно	50 и ниже	40 и ниже

Проба Генча

Оценка	Юноши	Девушки
Отлично	45 сек	35 сек
Хорошо	40-44 сек	30-34 сек
Удовлетворительно	30-39 сек	20-29 сек
Неудовлетворительно	30 и ниже	20 и ниже

С нарастанием тренированности время задержания дыхания возрастает, при снижении или отсутствии тренированности – снижается.

Самоконтроль прививает занимающимся грамотное и осмысленное отношение к своему здоровью и к знаниям физической культурой и спортом, имеет большое воспитательное значение.

2. Другие виды самостоятельной работы

2.1. Самостоятельная подготовка к сдаче обязательных тестов оценки общей физической подготовленности

2.1.1 Тест на скоростно-силовую подготовленность (бег на 100 метров)

Нормативы:

- у студенток нормативы в беге на 100 метров следующие: 15,7 сек - 5 очков; 16,0 - 4; 17,0 - 3; 17,9 - 2; 18,7 - 1.

- студенты должны показать результаты в следующих пределах: 13,2 сек - 5 очков; 13,8 - 4; 14,0 - 3; 14,3 - 2; 14,6 - 1.

2.1.2. Техника выполнения упражнения

При анализе бега на 100 м. принято выделять следующие основные фазы:

- старт и стартовый разгон;
- бег по дистанции;
- финиширование.

Старт и стартовый разгон

Существует два вида старта: низкий и высокий. Экспериментальные данные показывают, что новичкам и спортсменам 2-го разряда лучше применять высокий старт. Такая закономерность наблюдается до результата 11,4-11,6 с. и объясняется технической сложностью низкого старта. Поэтому следует ограничиться только овладением техникой высокого старта.

По команде «На старт» занимающийся подходит к стартовой линии, ставит сильнейшую (толчковую ногу) вплотную к линии, маховая нога располагается на 1,5-2 стопы назад на носок, расстояние между ними 15-20 см. Туловище выпрямлено, руки опущены, вес тела распределяется равномерно на обе ноги.

По команде «Внимание» вес тела переносится на впереди согнутую стоящую ногу, разноименная рука вперед. Проекция плеч находится за стартовой линией на расстоянии 5-8 см. Взгляд направлен вперед - вниз.

По команде «Марш» бегун мощно разгибает толчковую ногу и стремится максимально быстро вынести маховую ногу вперед с постановкой ее сверху вниз на дорожку. Руки работают максимально активно, плечевой пояс не закрепощен, кисти расслаблены. Стартовый разгон характеризуется постепенным увеличением длины шагов, уменьшением наклона туловища и приближением стоп к средней линии.

Бег по дистанции

Перед бегущим стоит задача удержать развитую горизонтальную скорость до финиша. Этому будет способствовать сохранение длины и частоты шагов.

Во время бега маховая нога ставится с носка спереди проекции общего центра тяжести тела (ОЦТТ) сверху вниз. Взаимодействие маховой ноги с грунтом называется передним толчком. Задний толчок выполняется мощным разгибанием бедра и сгибанием стопы. Голова держится прямо. Руки согнуты (угол сгибания в локтевых суставах примерно 90 град.).

При движении руки вперед кисть поднимается до уровня плеч. Назад рука отводится до «отказа» и угол сгибания в локтевом суставе увеличивается. Пальцы рук слегка согнуты.

Финиширование

Наклон туловища увеличивается. На последних метрах дистанции необходимо стремиться не потерять свободы движений и пробегать финиш без снижения скорости.

2.1.3. Методы самостоятельной тренировки

- Повторный метод - повторное выполнение упражнений с около-предельной и предельной скоростью. Отдых продолжается до восстановления. Упражнения повторяются до тех пор, пока скорость не начнет снижаться.

- Переменный метод - когда пробегаются дистанции, например, с варьированием скорости и ускорения. Цель - исключить стабилизацию скорости («скоростной барьер»).

- Соревновательный метод - предполагает выполнение упражнений на быстроту в условиях соревнований. Эмоциональный подъем на соревнованиях способствует мобилизации на максимальные проявления быстроты, позволяет выйти на новый рубеж скорости.

2.1.4. Средства тренировки быстроты

Частоту движений, а вместе с ней и быстроту циклических движений развивают с помощью упражнений, которые можно выполнять с максимальной скоростью, а также с

помощью скоростно-силовых упражнений для ациклических движений. При этом упражнения должны отвечать следующим требованиям:

- техника упражнений должна обеспечивать выполнение движений на предельных скоростях;
- упражнения должны быть хорошо освоены, чтобы не требовалось волевого усилия для их выполнения;
- продолжительность упражнений должна быть такой, чтобы скорость не снижалась вследствие утомления - 20-22 с.

Основным средством отработки бега по дистанции является бег с максимальной скоростью. Такой бег выполняется 5-6 раз по 30-40 метров. В тренировке можно чередовать бег в обычных, облегченных (с горки, угол 4-5 град.) и затрудненных (в горку или с сопротивлением) условиях.

Для развития скоростной выносливости рекомендуется пробегать большую дистанцию (120-150 м), когда очередная пробежка начинается при пульсе 120 уд/мин.

Для тренировки в беге на 100 метров следует использовать кроссы (6 км, 30 мин), повторный бег на отрезках 200 м в 3/4 силы. Спортивные игры (баскетбол, футбол) также приносят пользу в развитии быстроты.

Можно рекомендовать и упрощенную методику, обеспечивающую минимально необходимый уровень подготовленности:

- повторный метод - в одном занятии 3-4 пробегания по 20-30 метров с максимальной скоростью и интервалами отдыха для восстановления пульса до 110-120 уд/мин;
- переменный метод - пробегание 2-х отрезков по 30 метров с максимальной скоростью и последующим переходом на спокойный бег 150--200 метров. Выполняется 3-4 подхода.

Для ощутимого сдвига в подготовленности такие тренировки рекомендуется проводить 3-4 раза в неделю.

2.1.5. Подготовка и сдача контрольного норматива

При подготовке к сдаче бега на 100 метров следует учитывать общие требования по питанию при занятиях физическими упражнениями:

1. По времени - прием пищи не менее чем за 2-3 часа.
2. По составу - не есть тяжелой пищи (мясо, яйца, масло, молочные продукты, жирную, долго перевариваемую пищу).

Не рекомендуется выходить на старт с переполненным желудком.

Непосредственно перед сдачей норматива необходимо провести разминку с использованием специальных упражнений:

1. Бег с высоким подниманием бедра.
2. Бег с «захлестыванием» голени назад.
3. Семенящий бег.
4. Прыжки с ноги на ногу (шаги).
5. Бег в упоре стоя у гимнастической стенки.
6. Бег с ускорением с высокого старта с подачей стартовых команд (2-3 ускорения по 10-15 метров).

Разминка заканчивается за 10 минут до старта.

Непосредственно перед стартом нельзя отдыхать лежа, сидя, необходимо постоянно находиться в движении (прохаживаться, выполнять упражнения на растяжку). Частота сердечных сокращений непосредственно перед стартом должна быть 110 – 120 уд/мин.

Психологическая подготовка заключается в мысленном «прокручивании» в голове этапов преодоления дистанции: старта, стартового разбега, бега по дистанции, финиширования с концентрацией внимания на технике выполнения каждого этапа.

При выполнении теста не разрешается:

- наступать на линию старта (стартовая линия входит в дистанцию);
- перебегать на соседние дорожки.

2.2. Тест на силовую подготовленность для женщин

(поднимание (сед) и опускание туловища из положения лежа, ноги закреплены, руки за головой)

Нормативы: 60 раз - 5 очков, 50 - 4, 40 - 3, 30 - 2, 20 - 1.

Это упражнение используется для оценки развития мышц живота (брюшного пресса).

О мышцах брюшного пресса следует сказать особо. Эта группа мышц участвует в большинстве движений. Она создает хороший «мышечный корсет», охватывающий брюшную полость и способствующий нормальному функционированию внутренних органов, что положительно влияет на состояние здоровья.

2.2.1. Техника выполнения упражнения

И.п. (исходное положение) – лежа на спине, ноги согнуты в коленях, стопы прижаты к полу, руки в замок за головой, локти разведены.

Это силовое упражнение состоит из 4-х фаз:

- поднимание туловища;

- фиксация его в вертикальном положении;
- опускание;
- пауза в горизонтальном положении.

Голова держится прямо, локти в стороны, дыхание ритмично.

2.3. Тест на силовую подготовленность для мужчин (подтягивание на перекладине)

Учебной программой по физической культуре предусмотрено тестирование студентов для определения уровня их силового развития. Нормативы следующие: 15 раз - 5 очков, 12 - 4, 9 - 3, 7 - 2, 5 - 1;

2.3.1. Техника выполнения упражнения

Каждый цикл подтягивания в висе на перекладине включает:

- исходное положение - вис на вытянутых руках хватом сверху (большими пальцами внутрь);
- подъем до пересечения подбородком линии перекладины;
- опускание в исходное положение.

При выполнении теста разрешается сгибание, разведение ног, запрещаются рывковые движения туловищем и руками, хлестовые движения ногами. Выполнение засчитывается только при полном выпрямлении рук в локтевых суставах.

Наиболее экономично подтягивание при хвате рук на ширине плеч. Если кисти рук расположены ближе друг к другу, то положение тела становится менее устойчивым и отклонения придется компенсировать за счет дополнительных мышечных усилий, что будет увеличивать энерготраты и снижать результат. Возрастают энерготраты и при широком хвате (шире плеч). Это связано с тем, что для фиксации лопаток при широком хвате требуется большая, чем при хвате на ширине плеч, сила мышц, приближающих лопатки к позвоночному столбу.

Опускание в вис (в исходное положение) после подтягивания должно выполняться спокойно. Дыхание не задерживается.

2.3.2. Методы развития силы

На практике распространены следующие методы силовой подготовки:

- метод максимальных усилий;
- метод повторных усилий;
- метод динамических усилий.

Согласно методу максимальных усилий выполнение упражнений организуется таким образом, чтобы занимающийся смог подтянуться 1-3 раза в одном подходе (при условии, что он способен самостоятельно подтянуться как минимум 2-3 раза). Такое

достигается за счет применения дополнительного внешнего отягощения. Делается 5-6 подходов с перерывами 2-4 минуты.

По методу повторных усилий подтягивания в одном подходе выполняются до «отказа». Если занимающийся имеет максимальный индивидуальный показатель 10-15 подтягиваний и более, то следует применять отягощение весом 30-70% от максимального. Например, занимающийся может подтянуться 1 раз с максимальным отягощением 10 кг. Значит, для тренировки по методу повторных усилий следует подобрать вес отягощения 3-7 кг. Выполняется 3-6 подходов с отдыхом между ними 2-4 мин.

Разнообразить упражнения можно, применяя метод динамических усилий. Если занимающийся легко выполняет 10-15 подтягиваний, то следует применять отягощения до 30% от максимального. В одном подходе 10-15 повторений. Темп - максимально быстрый. Всего 3-6 подходов. Во время отдыха следует добиваться наиболее полного восстановления, чтобы в следующем подходе выполнить упражнение без существенной потери скорости.

Сравнивая динамический и статический методы развития силы, необходимо отметить следующее:

- При динамическом режиме работы мышц происходит достаточное кровоснабжение. Мышца функционирует как насос - при расслаблении наполняется кровью и получает кислород и питательные вещества.

- Во время статического усилия мышца постоянно напряжена и непрерывно давит на кровеносные сосуды. В результате она не получает кислород и питательные вещества. Это ограничивает продолжительность работы мышц.

2.4. Тест на общую выносливость - бег 2000 и 3000 метров

Нормативы:

- студентки - бег 2000 метров - 10 мин.15 сек. - 5 очков; 10.50 - 4; 11.15 - 3; 11.50 - 2; 12.15 - 1;

- студенты - бег 3000 метров - 12.00 - 5; 12.35 - 4; 13.10 - 3; 13.50 - 2; 14.00 - 1.

2.4.1. Техника бега на длинные дистанции

Бег на средние и длинные дистанции начинается с высокого старта. По команде «На старт!» бегун ставит у линии более сильную ногу, а другую отставляет назад на носок (на 30 – 50 см), немного сгибает ноги, туловище наклоняет вперед и тяжесть тела переносит на впереди стоящую ногу. По команде «Марш!» бегун начинает бег, делая первые шаги в большом наклоне, который постепенно уменьшается. Длина шагов увеличивается, бег ускоряется, бегун набирает скорость и в короткое время переходит к свободному бегу на дистанции. Бег на дистанции. Во время бега на дистанции туловище

вертикально или слегка наклонено вперед ($5-7^\circ$). Небольшой наклон туловища вперед позволяет лучше использовать силы отталкивания и быстрее продвигаться вперед. Слишком большой наклон приводит к «падающему» бегу, при котором труднее выносить вперед согнутую ногу, в связи с чем уменьшается длина шага, а следовательно, и скорость бега. Кроме того, при большом наклоне постоянно напряжены мышцы, удерживающие туловище от увеличивающегося наклона. Отсутствие наклона ухудшает условия отталкивания, однако улучшает возможность выноса вперед согнутой в коленном суставе свободной ноги. При правильном положении туловища создаются благоприятные условия для работы мышц и внутренних органов. Наклон туловища у бегунов изменяется в пределах $2-3^\circ$: увеличивается к моменту отталкивания и уменьшается в полетной фазе. Положение головы существенно влияет на положение туловища. Надо держать голову прямо и смотреть вперед. В фазе отталкивания таз подается вперед, что является важной особенностью техники бега на длинные дистанции и позволяет полнее использовать силу реакции опоры. В технике бега на длинные дистанции важнее всего движения ног. Нога, немного согнутая, ставится на грунт упруго и эластично с передней части стопы, а затем касается его всей стопой. Постановка ноги на переднюю часть стопы позволяет эффективнее использовать эластические свойства мышц голени, активно участвующие в отталкивании. Следы стоп на дорожке у бегунов находятся на одной линии, носки почти не разворачиваются в стороны. Эффективное отталкивание характеризуется выпрямлением ноги во всех суставах. Угол отталкивания в беге на средние дистанции примерно равен $50-55^\circ$. При правильном отталкивании таз подан вперед, голень маховой согнутой ноги параллельна бедру толчковой ноги. Быстрый вынос маховой ноги вперед облегчает отталкивание. Бегуны на длинные дистанции меньше поднимают бедро маховой ноги вверх, чем бегуны на средние и короткие дистанции. Длина шага на длинные дистанции не постоянна даже у одних и тех же бегунов. Колебания зависят от наступившего утомления, неравномерности пробегания отдельных участков дистанции, качества беговой дорожки, ветра и состояния бегуна. Обычно шаг с сильнейшей ноги на несколько сантиметров больше, чем шаг со слабой ноги. Длина шага равна $160 - 215$ см. Повышение скорости бега за счет увеличения длины шага ограничено, так как слишком длинный шаг требует очень больших затрат сил. Кроме того, длина шага в основном зависит от индивидуальных данных бегуна. Поэтому скорость бега повышают за счет увеличения частоты шагов, которая зависит от тренированности бегуна. Движения плечевого пояса и рук связаны с движениями ног. Выполнять их надо легко, не напряженно. Это во многом зависит от умения расслаблять мышцы плечевого пояса. Движения рук помогают бегуну сохранять равновесие тела во время бега. Амплитуда

движения рук зависит от скорости бега. Кисти при движении вперед не пересекают средней линии тела и поднимаются примерно до уровня ключицы. При движении рук назад кисти доходят до задней линии туловища (если смотреть на бегуна сбоку). Руки двигаются маятникообразно, пальцы рук свободно сложены, предплечья не напряжены, плечи не поднимаются вверх. При финишировании, длина которого зависит от дистанции и оставшихся сил бегуна, движения руками делаются быстрее, наклон тела увеличивается, а угол отталкивания уменьшается. Спортсмен переходит на скоростной бег, при котором скорость повышается главным образом за счет увеличения частоты шагов. К концу дистанции вследствие утомления некоторые бегуны наклоняют туловище назад. Такое положение туловища не способствует эффективности бега, так как усилия отталкивания направляются больше вверх. Техника бега на вираже имеет некоторые особенности: туловище немного наклонено влево, к бровке, правая рука движется несколько размашистей левой, причем правый локоть дальше отводится в сторону, а правая стопа ставится с некоторым поворотом внутрь. Ритм дыхания зависит от индивидуальных особенностей и скорости бега (с увеличением скорости бега увеличивается и частота дыхания). Бегун не должен задерживать дыхание. Дышать следует одновременно через нос и полукрытый рот, при этом важно следить за полным выдохом.

2.4.3. Возможные ошибки и осложнения в ходе проведения самостоятельных тренировок

В некоторых случаях тренировка может стать причиной различных осложнений, включая травмы опорно-двигательного аппарата.

Основная причина травматизма опорно-двигательного аппарата - перенапряжение. Слишком быстрое увеличение тренировочных нагрузок является чрезмерным для детренированных мышц, связок и суставов. К дополнительным факторам, способствующим повреждению опорно-двигательного аппарата, можно отнести:

- бег по твердому грунту;
- избыточную массу тела;
- обувь, не пригодную для бега;
- грубые ошибки в технике.

Следовательно, меры по профилактике травм должны быть направлены на устранение или ослабление воздействия этих факторов:

- Во время кроссового бега часто болит в правом боку (печень), либо в левом боку (селезенка). Печень важный орган в жизнедеятельности нашего организма (синтез жиров и углеводов, обмен белков и витаминов) является кровяным депо. Так вот в результате переполнения кровью печени возникают колики. Глубокое дыхание снижает приток крови

к правому предсердию, уменьшает болевые ощущения. Бег не надо прекращать, необходимо снизить скорость передвижения и стараться дышать глубже.

- В процессе тренировок после значительного перерыва (отдыха) или при резком увеличении нагрузок могут появляться боли в мышцах, как правило, на другой день. Во время физической работы в организме образуются продукты распада, часть которых выводится из организма через мочевыделительную систему, а другая часть, в том числе, молочная кислота задерживается в мышечных тканях. Чтобы избавиться от нее, необходимо мышцу непосредственно после физической нагрузки заставить растянуться (с помощью упражнений на растяжение), а на следующий день выполнять какую-либо физическую работу, т.е. сокращаться. Эти меры помогут ускорить вывод молочной кислоты из мышц. Боли могут длиться несколько дней и если не предпринимать никаких мер, мышца теряет эластичность, становится твердой. В этом случае могут помочь: массаж, банные процедуры, применение согревающих мазей и гелей.

- При выполнении напряженной физической работы длительное время, например, кроссовый бег, возникают такие состояния, которые получили название «мертвая точка» и «второе дыхание». Уже через некоторое время бега в организме начинаются изменения, которые заставляют нас прекратить мышечную деятельность. Такое временное снижение работоспособности получило название «мертвая точка». Механизм возникновения такого состояния недостаточно изучен. Предполагают, что он обусловлен временным нарушением деятельности скелетных мышц и органов, обеспечивающих доставку кислорода в организм. Эти нарушения приводят к изменениям в работе нервных центров, что, в свою очередь, приводит к нарушениям в работе отдельных физиологических систем. Время возникновения и продолжительность этого состояния зависит от многих факторов, в частности от длительности и интенсивности физической нагрузки (например, при беге на 5-10 км и более возникает через 5-6 мин бега), от тренированности. Чем лучше тренирован человек, тем позже возникает это состояние и протекает менее тяжело (почти незаметно). Преодоление этого состояния требует значительного волевого усилия. В процессе проведения учебных и тренировочных занятий необходимо приучать себя преодолевать это неприятное ощущение, возникающее при кислородной недостаточности и накоплении продуктов кислотно-щелочного распада при обмене веществ. Наступлению «второго дыхания» способствуют усиленные дыхательные упражнения, глубокие выдохи, освобождающие организм от накопившейся углекислоты, что способствует наступлению кислотно-щелочного баланса в организме. Преодолеть состояние «мертвой точки» можно, если снизить интенсивность физической нагрузки, но это нежелательно, т.к. не будет адаптации организма к такого рода деятельности.

- При занятиях физическими упражнениями могут возникнуть отклонения в деятельности сердца - учащенное сердцебиение. Оно может быть следствием стенокардии, ссоры, неурядицы в быту, семье, боязни, страха, дистрофий миокарда. Возникновение болей - сигнал опасности, в этих случаях необходимо прекратить занятия и обратиться к врачу.

- Существует состояние, называемое гравитационным шоком. Часто возникает при внезапной остановки после относительно интенсивного бега (чаще после финиша) в связи с прекращением действия «мышечного насоса». Большая масса крови застаивается в раскрытых капиллярах и венах мышц нижних конечностей, на периферии. Возникает анемия (обескровливание) мозга, недостаточное снабжение его кислородом. Появляется резкое побледнение, слабость, головокружение, тошнота, потеря сознания, исчезновение пульса. Пострадавшего необходимо уложить на спину, поднять вверх ноги (выше головы), обеспечив отток венозной крови к сердцу, улучшив снабжение головного мозга кислородом, поднести к носу ватку, смоченную нашатырным спиртом. Основная профилактика гравитационного шока - исключение внезапной остановки, постепенное замедление бега.

- Гипогликемическое состояние - следствие недостаточного количества в организме сахара, нарушение углеводного обмена в результате длительной физической нагрузки. Ощущается сильный голод, головокружение, иногда потеря сознания. Профилактика – легко усваиваемые углеводы до начала длительной физической нагрузки (немного сахара, меда и т.п.) или специальные питательные смеси.

- Солнечный и тепловой удары - возникают при длительной работе под действием солнечных лучей на обнаженную голову или тело. Тепловой удар - остро развивающееся болезненное состояние, обусловленное перегреванием организма. Его признаками являются: усталость, головная боль, слабость, боли в ногах, спине, тошнота, шум в ушах, повышение температуры, потемнение в глазах, ухудшение дыхания (прерывистое), потеря сознания.

Первая помощь: пострадавшего поместить в прохладное место, снять одежду, приподнять голову, охладить область сердца (холодный компресс), напоить. Дать понюхать нашатырный спирт, сердечные средства. При нарушении дыхания сделать искусственное дыхание.

При обморожениях на охлажденном участке вначале чувствуется легкое пощипывание, затем чувствительность теряется. Особенно поддаются ему пальцы рук, ног, нос, уши. Если произошло обморожение нельзя растирать пораженные места снегом, это только повредит кожу. Необходимо поместить обмороженный участок в тепло не

растирать, а согревать при комнатной температуре. Обмороженные места смазать жиром (вазелином).

3. Актуальность задачи повышения уровня готовности обучающихся к зачетным занятиям, на основе управляемой адаптации к смене видов учебно-познавательной деятельности

Выполнение контрольных нормативов требует от студента мобилизации всех своих сил и здесь следует принимать во внимание и учитывать все что может повлиять на конечный результат, в том числе характер учебно-познавательной деятельности, предшествующей зачетному занятию.

В течение учебного дня, занимаясь то одним видом учебно-познавательной деятельности, то другим, обучающиеся должны переключаться с выполнения одного вида задач на другой, и каждый раз проходит какое-то время, пока будет достигнуто оптимальное соответствие состояния личности и организма обучающегося к условиям проведения определенного вида учебно-познавательной деятельности – период адаптации.

Можно говорить о том, что к каждому учебному занятию кроме практической и теоретической подготовленности, определенного уровня умений и навыков по предмету, от студентов требуется некоторая психофизиологическая и физическая готовность. В этом случае под ней подразумевается готовность психических, физиологических и обеспечивающих двигательные действия систем человека к выполнению определенного рода учебно-познавательной деятельности.

Многообразие видов учебно-познавательной деятельности определяет многообразие психофизиологических и физических состояний обучающихся. Под психофизиологическим и физическим состоянием предлагается понимать целостные психофизиологические и физические реакции обучаемого на внешние и внутренние факторы, направленные на достижение полезного результата.

Параметром психофизиологического и физического состояния является величина, характеризующая какую-либо из реакций организма обучаемого на внешние или внутренние факторы.

Уровень психофизиологической и физической готовности к предстоящему занятию, зависит от индивидуальных особенностей личности обучаемого и определенных внешних факторов, воздействующих на него на предыдущем занятии. Эти факторы можно разделить на три вида:

- санитарно-гигиенические условия;
- временные условия;
- организация предыдущего вида учебно-познавательной деятельности.

К санитарно-гигиеническим условиям относятся температура и влажность воздуха, освещенность, содержание кислорода в воздухе, эргономичность учебных мест, запыленность, загазованность места проведения занятия. К временным условиям относятся: время дня, день недели, месяц семестра, время года, а также время, прошедшее после последнего приема пищи.

Вышеперечисленные факторы оказывают существенное влияние на психофизиологическую и физическую готовность. Вторым фактором заставляет учитывать объективные закономерности колебания уровня работоспособности студентов в течение учебного дня, учебной недели, семестра. Как известно, в течение учебного дня объективно наблюдается два периода подъема работоспособности: один в первой половине дня, второй – в послеобеденное время. Каждому периоду характерны три фазы: вработывание, повышенная работоспособность, снижение работоспособности. В течение недели те же фазы распределяются следующим образом: понедельник, вторник – вработывание; среда, четверг – повышенная работоспособность; пятница, суббота – снижение работоспособности. Исследования показали, что и семестровый цикл разделяется на те же фазы.

Влияние фактора «организация предыдущего вида учебно-познавательной деятельности» в данном случае рассматривается, как влияние особенностей психофизиологической и физической деятельности обучаемых на предыдущем занятии на их психофизиологическую и физическую готовность к последующему виду учебно-познавательной деятельности, в нашем случае к зачету. Психофизиологическая деятельность характеризуется напряженностью и характером мыслительной деятельности, а также нервно-эмоциональной напряженностью учебной деятельности.

Физическая деятельность характеризуется интенсивностью, видом мышечных действий и работой обеспечивающих эту деятельность физиологических систем. Мышечные действия могут носить статический и динамический характер: поддержание рабочей позы «сидя», «стоя», выполнение чертежной, письменной работы, настройка и обслуживание аппаратуры, выполнение гимнастических упражнений и т.п. При этом используются, в той или иной степени, основные физические качества: сила, быстрота, выносливость, ловкость.

Влияние всех вышеперечисленных факторов преломляется через индивидуальные особенности личности, такие как типологические свойства нервной системы и темперамента, возрастные, морфологические, биохимические особенности организма, уровень физической подготовленности, состояние здоровья и другие, выливаясь, в итоге, в

психофизиологическую и физическую готовность студента к предстоящему виду учебно-познавательной деятельности.

Следует отметить, что особенно явно эти проблемы проявляются при чередовании занятий по общенаучным, общеинженерным и специальным дисциплинам с практическими занятиями по физической культуре. В этом случае происходит смена видов деятельности, в одном из которых доминирующую роль играет умственная работа с пониженной двигательной активностью и сохранением определенной рабочей позы, в другом – разнообразная активная двигательная деятельность с сопровождающей ее мыслительной работой.

Методика проведения занятий предусматривает проведение вводной (подготовительной) части для организации обучающихся, приведения их в состояние готовности к решению задач основной части, в нашем случае к сдаче контрольного норматива, и заключительной – для подведения итогов, приведения организма в относительно спокойное состояние (для занятий по физической культуре), но при проведении этих частей занятий, как правило, не учитывается характер предыдущей и последующей деятельности студентов. Неучтение этого факта отрицательно влияет на скорость адаптации к виду учебно-познавательной деятельности, что особенно наглядно проявляется при чередовании практических занятий по физической культуре с занятиями по общеинженерным и специальным дисциплинам.

Складывается противоречие между имеющим место в практике обучения несоответствием уровня психофизиологической и физической готовности обучающихся, объективно складывающейся в ходе проведения предшествующего занятия, видом учебно-познавательной деятельности последующего занятия и неучтением этого факта в общепринятых методиках проведения вводных (подготовительных) и заключительных частей занятий, в том числе, по дисциплине «физическая культура»

Это противоречие можно устранить, обеспечив управление процессом адаптации студентов к смене видов учебно-познавательной деятельности в ходе проведения вводных (подготовительных) и заключительных частей занятий.

Для каждой темы занятия по физической культуре в зависимости от педагогической ситуации, складывающейся из контекстной пары - вид предшествующего и вид последующего занятия, можно установить наиболее предпочтительные адаптирующие, предметно-ориентированные варианты проведения подготовительной и заключительной частей, оперативно поддерживающие достаточно высокий уровень психофизиологической и физической готовности при чередовании этих занятий с занятиями по другим дисциплинам.

Видится актуальной задача управления процессом адаптации обучаемых к смене видов учебно-познавательной деятельности с целью сокращения времени вработывания и повышения эффективности как занятий, так и сдачи контрольных нормативов. Для решения этой задачи представляется наиболее целесообразным использовать проведение подготовительной (разминки) и заключительной частей занятий с адаптирующим, предметно-ориентированным содержанием.

В этом случае под управлением адаптацией следует понимать процесс педагогического воздействия с целью установления оптимального соответствия личности обучаемого и условий осуществления учебной деятельности в ходе осуществления им познавательной деятельности, которое позволяет индивидууму более эффективно удовлетворять актуальные познавательные потребности, и реализовывать связанные с ними значимые цели.

ВВЕДЕНИЕ

Данные методические рекомендации необходимы для студентов бакалавриата по направлению подготовки 38.03.02 – «Менеджмент» при организации самостоятельной работы по дисциплине «Основы правовых знаний и финансовая грамотность» в рамках подготовки и защиты контрольной работы.

В методических рекомендациях содержатся особенности организации подготовки контрольной работы в виде реферата, требования к его оформлению, а также порядок защиты и критерии оценки.

ОРГАНИЗАЦИЯ ПОДГОТОВКИ КОНТРОЛЬНОЙ РАБОТЫ (РЕФЕРАТА)

Общая характеристика реферата

Написание реферата практикуется в учебном процессе в целях приобретения студентом необходимой профессиональной подготовки, развития умения и навыков самостоятельного научного поиска: изучения литературы по выбранной теме, анализа различных источников и точек зрения, обобщения материала, выделения главного, формулирования выводов и т. п. С помощью реферата студент может глубже постигать наиболее сложные проблемы дисциплины, учиться лаконично излагать свои мысли, правильно оформлять работу, докладывать результаты своего труда.

В «Толковом словаре русского языка» дается следующее определение: «**реферат** – краткое изложение содержания книги, статьи, исследования, а также доклад с таким изложением».

Различают два вида реферата:

- *репродуктивный* – воспроизводит содержание первичного текста в форме реферата-конспекта или реферата-резюме. В реферате-конспекте содержится фактическая информация в обобщённом виде, иллюстрированный материал, различные сведения о методах исследования, результатах исследования и возможностях их применения. В реферате-резюме содержатся только основные положения данной темы;

- *продуктивный* – содержит творческое или критическое осмысление реферируемого источника и оформляются в форме реферата-доклада или реферата-обзора. В реферате-докладе, наряду с анализом информации первоисточника, дается объективная оценка проблемы, и он имеет развёрнутый характер. Реферат-обзор составляется на основе нескольких источников и в нем сопоставляются различные точки зрения по исследуемой проблеме.

Студент для изложения материала должен выбрать продуктивный вид реферата.

Выбор темы реферата

Выбор темы работы осуществляется по последней цифре зачетной книжки студента. Она должна совпадать с последней цифрой номера темы. Например, студент, номер зачетной книжки которого заканчивается на цифру 2 вправе выбрать тему 2, 12 или 22.

Начинать знакомство с избранной темой лучше всего с чтения обобщающих работ по данной проблеме, постепенно переходя к узкоспециальной литературе. При этом следует сразу же составлять библиографические выходные данные используемых источников (автор, название, место и год издания, издательство, страницы).

На основе анализа прочитанного и просмотренного материала по данной теме следует составить тезисы по основным смысловым блокам, с пометками, собственными суждениями и оценками. Предварительно подобранный в литературных источниках материал может превышать необходимый объем реферата.

Формулирование цели и составление плана реферата

Выбрав тему реферата и изучив литературу, необходимо сформулировать цель работы и составить план реферата.

Цель – это осознаваемый образ предвосхищаемого результата. Возможно, формулировка цели в ходе работы будет меняться, но изначально следует ее обозначить, чтобы ориентироваться на нее в ходе исследования. Формулирование цели реферата рекомендуется осуществлять при помощи глаголов: исследовать, изучить, проанализировать, систематизировать, осветить, изложить (представления, сведения), создать, рассмотреть, обобщить и т. д.

Определяясь с целью дальнейшей работы, параллельно необходимо думать над составлением плана, при этом четко соотносить цель и план работы. Правильно построенный план помогает систематизировать материал и обеспечить последовательность его изложения.

Наиболее традиционной является следующая **структура реферата**:

Титульный лист.

Оглавление (план, содержание).

Введение.

1. (полное наименование главы).

1.1. (полное название параграфа, пункта);

1.2. (полное название параграфа, пункта).

2. (полное наименование главы).

2.1. (полное название параграфа, пункта);

2.2. (полное название параграфа, пункта).

} Основная часть

Заключение (выводы).

Библиография (список использованной литературы).

Приложения (по усмотрению автора).

Титульный лист оформляется в соответствии с Приложением.

Оглавление (план, содержание) включает названия всех глав и параграфов (пунктов плана) реферата и номера страниц, указывающие их начало в тексте реферата.

Введение. В этой части реферата обосновывается актуальность выбранной темы, формулируются цель и задачи работы, указываются используемые материалы и дается их краткая характеристика с точки зрения полноты освещения избранной темы. Объем введения не должен превышать 1-1,5 страницы.

Основная часть реферата может быть представлена двумя или тремя главами, которые могут включать 2-3 параграфа (пункта).

Здесь достаточно полно и логично излагаются главные положения в используемых источниках, раскрываются все пункты плана с сохранением связи между ними и последовательности перехода от одного к другому.

Автор должен следить за тем, чтобы изложение материала точно соответствовало цели и названию главы (параграфа). Материал в реферате рекомендуется излагать своими словами, не допуская дословного переписывания из литературных источников. В тексте обязательны ссылки на первоисточники, т. е. на тех авторов, у которых взят данный материал в виде мысли, идеи, вывода, числовых данных, таблиц, графиков, иллюстраций и пр.

Работа должна быть написана грамотным литературным языком. Сокращение слов в тексте не допускается, кроме общеизвестных сокращений и аббревиатуры. Каждый раздел рекомендуется заканчивать кратким выводом.

Заключение (выводы). В этой части обобщается изложенный в основной части материал, формулируются общие выводы, указывается, что нового лично для себя вынес автор реферата из работы над ним. Выводы делаются с учетом опубликованных в литературе различных точек зрения по проблеме, рассматриваемой в реферате, сопоставления их и личного мнения автора реферата. Заключение по объему не должно превышать 1,5-2 страниц.

Библиография (список использованной литературы) – здесь указывается реально использованная для написания реферата литература, периодические издания и электронные источники информации. Список составляется согласно правилам библиографического описания.

Приложения могут включать графики, таблицы, расчеты.

Таким образом, структурно контрольная работа должна обязательно включать надлежащим образом оформленный титульный лист, оглавление (содержание), список сокращений (при их действительном использовании), развернутый ответ на поставленный теоретический вопрос, содержащий собственные выводы студента по поставленной проблеме, а также список фактически использованных в работе нормативных правовых актов, материалов судебной практики и специальной литературы.

ТРЕБОВАНИЯ К ОФОРМЛЕНИЮ РЕФЕРАТА

Общие требования к оформлению реферата

Рефераты, как правило, требуют изучения и анализа значительного объема статистического материала, формул, графиков и т. п. В силу этого особое значение приобретает правильное оформление результатов проделанной работы.

Текст реферата должен быть подготовлен в печатном виде. Исправления и поправки не допускаются. Текст работы оформляется на листах формата А4, на одной стороне листа, с полями: левое – 25 мм, верхнее – 20 мм, правое – 15 мм и нижнее – 25 мм. При компьютерном наборе шрифт должен быть таким: тип шрифта Times New Roman, кегль 14, междустрочный интервал 1,5.

Рекомендуемый объем реферата – не менее 10 страниц и не более 15 страниц. Титульный лист реферата оформляется студентом по образцу, данному в приложении 1.

Текст реферата должен быть разбит на разделы: главы, параграфы и т. д. Очередной раздел нужно начинать с нового листа.

Все страницы реферата должны быть пронумерованы. Номер страницы ставится снизу страницы, по центру. Первой страницей является титульный лист, но на ней номер страницы не ставится.

Таблицы

Таблицы по содержанию делятся на аналитические и неаналитические. Аналитические таблицы являются результатом обработки и анализа цифровых показателей. Как правило, после таких таблиц делается обобщение, которое вводится в текст словами: «таблица позволяет сделать вывод о том, что...», «таблица позволяет заключить, что...» и т. п.

В неаналитических таблицах обычно помещаются необработанные статистические данные, необходимые лишь для информации и констатации фактов.

Таблицы размещают после первого упоминания о них в тексте таким образом, чтобы их можно было читать без поворота работы или с поворотом по часовой стрелке.

Каждая таблица должна иметь нумерационный и тематический заголовок. Тематический заголовок располагается по центру таблицы, после нумерационного, размещённого в правой стороне листа и включающего надпись «Таблица» с указанием арабскими цифрами номера таблицы. Нумерация таблиц сквозная в пределах каждой главы. Номер таблицы состоит из двух цифр: первая указывает на номер главы, вторая – на номер таблицы в главе по порядку (например, «Таблица 2.2» – это значит, что представленная таблица вторая во второй главе).

Цифры в графах таблиц должны проставляться так, чтобы разряды чисел во всей графе были расположены один под другим. В одной графе количество десятичных знаков должно быть одинаковым. Если данные отсутствуют, то в графах ставят знак тире.

Округление числовых значений величин до первого, второго и т. д. десятичного знака для различных значений одного и того же наименования показателя должно быть одинаковым.

Таблицу с большим количеством строк допускается переносить на другую страницу, при этом заголовки таблицы помещают только над ее первой частью, а над переносимой частью пишут «Продолжение таблицы» или «Окончание таблицы». Если в работе несколько таблиц, то после слов «Продолжение» или «Окончание» указывают номер таблицы, а само слово «таблица» пишут сокращенно, например, «Продолжение табл. 1.1», «Окончание табл. 1.1».

На все таблицы в тексте реферата должны быть даны ссылки с указанием их порядкового номера, например, «...в табл. 2.2».

Формулы

Формулы – это комбинации математических знаков, выражающие какие-либо предложения.

Формулы, приводимые в реферате, должны быть наглядными, а обозначения, применяемые в них, соответствовать стандартам.

Пояснения значений символов и числовых коэффициентов следует приводить непосредственно под формулой, в той последовательности, в какой они даны в формуле. Значение каждого символа и числового коэффициента дается с новой строки. Первую строку объяснения начинают со слова «где» без двоеточия после него.

Формулы и уравнения следует выделять из текста свободными строками. Если уравнение не умещается в одну строку, оно должно быть перенесено после знака равенства (=) или после знака (+), минус (-), умножения (x) и деления (:).

Формулы нумеруют арабскими цифрами в пределах всей курсовой работы (реферата) или главы. В пределах реферата используют нумерацию формул одинарную, в пределах главы – двойную. Номер указывают с правой стороны листа на уровне формулы в круглых скобках.

В тексте ссылки на формулы приводятся с указанием их порядковых номеров, например: «...в формуле (2.2)» (второй формуле второй главы).

Иллюстрации

Иллюстрации позволяют наглядно представить явление или предмет такими, какими мы их зрительно воспринимаем, но без лишних деталей и подробностей.

Основными видами иллюстраций являются схемы, диаграммы и графики.

Схема – это изображение, передающее обычно с помощью условных обозначений и без соблюдения масштаба основную идею какого-либо устройства, предмета, сооружения или процесса и показывающее взаимосвязь их главных элементов.

Диаграмма – один из способов изображения зависимости между величинами. Наибольшее распространение получили линейные, столбиковые и секторные диаграммы.

Для построения линейных диаграмм используется координатное поле. По горизонтальной оси в изображенном масштабе откладывается время или факториальные признаки, на вертикальной – показатели на определенный момент (период) времени или размеры результативного независимого признака. Вершины ординат соединяются отрезками – в результате получается ломаная линия.

На столбиковых диаграммах данные изображаются в виде прямоугольников (столбиков) одинаковой ширины, расположенных вертикально или горизонтально. Длина (высота) прямоугольников пропорциональна изображенным ими величинам.

Секторная диаграмма представляет собой круг, разделенный на секторы, величины которых пропорциональны величинам частей изображаемого явления.

График – это результат обработки числовых данных. Он представляет собой условные изображения величин и их соотношений через геометрические фигуры, точки и линии.

Количество иллюстраций в работе должно быть достаточным для пояснения излагаемого текста.

Иллюстрации обозначаются словом «Рис.» и располагаются после первой ссылки на них в тексте так, чтобы их было удобно рассматривать без поворота работы или с поворотом по часовой стрелке. Иллюстрации должны иметь номер и наименование, расположенные по центру, под ней. Иллюстрации нумеруются в пределах главы арабскими цифрами, например: «Рис. 1.1» (первый рисунок первой главы). Ссылки на иллюстрации в тексте реферата приводят с указанием их порядкового номера, например: «...на рис. 1.1».

При необходимости иллюстрации снабжаются поясняющими данными (подрисовочный текст).

Приложения

Приложение – это часть основного текста, которая имеет дополнительное (обычно справочное) значение, но, тем не менее, необходима для более полного освещения темы. По форме они могут представлять собой текст, таблицы, графики, карты. В приложении помещают вспомогательные материалы по рассматриваемой теме: инструкции, методики, положения, результаты промежуточных расчетов, типовые проекты, имеющие значительный объем, затрудняющий чтение и целостное восприятие текста. В этом случае в тексте приводятся основные выводы (результаты) и делается ссылка на приложение, содержащее соответствующую информацию. Каждое приложение должно начинаться с новой страницы. В правом верхнем углу листа пишут слово «Приложение» и указывают номер приложения. Если в реферате больше одного приложения, их нумеруют последовательно арабскими цифрами, например: «Приложение 1», «Приложение 2» и т. д.

Каждое приложение должно иметь заголовок, который помещают ниже слова «Приложение» над текстом приложения, по центру.

При ссылке на приложение в тексте реферата пишут сокращенно строчными буквами «прил.» и указывают номер приложения, например: «...в прил. 1».

Приложения оформляются как продолжение текстовой части реферата со сквозной нумерацией листов. Число страниц в приложении не лимитируется и не включается в общий объем страниц реферата.

Библиографический список

Библиографический список должен содержать перечень и описание только тех источников, которые были использованы при написании реферата.

В библиографическом списке должны быть представлены монографические издания отечественных и зарубежных авторов, материалы профессиональной периодической печати (экономических журналов, газет и еженедельников), законодательные и др. нормативно-правовые акты. При составлении списка необходимо обратить внимание на достижение оптимального соотношения между монографическими изданиями, характеризующими глубину теоретической подготовки автора, и периодикой, демонстрирующей владение современными экономическими данными.

Наиболее распространенным способом расположения наименований литературных источников является алфавитный. Работы одного автора перечисляются в алфавитном порядке их названий. Исследования на иностранных языках помещаются в порядке латинского алфавита после исследований на русском языке.

Ниже приводятся примеры библиографических описаний использованных источников.

Статья одного, двух или трех авторов из журнала

Зотова Л. А., Еременко О. В. Инновации как объект государственного регулирования // *Экономист.* 2010. № 7. С. 17–19.

Статья из журнала, написанная более чем тремя авторами

Валютный курс и экономический рост / С. Ф. Алексашенко, А. А. Клепач, О. Ю. Осипова [и др.] // Вопросы экономики. 2010. № 8. С. 18–22.

Книга, написанная одним, двумя или тремя авторами

Иохин В. Я. Экономическая теория: учебник. М.: Юристъ, 2009. 178 с.

Книга, написанная более чем тремя авторами

Экономическая теория: учебник / В. Д. Камаев [и др.]. М.: ВЛАДОС, 2011. 143 с.

Сборники

Актуальные проблемы экономики и управления: сборник научных статей. Екатеринбург: УГГУ, 2010. Вып. 9. 146 с.

Статья из сборника

Данилов А. Г. Система ценообразования промышленного предприятия // Актуальные проблемы экономики и управления: сб. научных статей. Екатеринбург: УГГУ, 2010. Вып. 9. С. 107–113.

Статья из газеты

Крашаков А. С. Будет ли обвал рубля // Аргументы и факты. 2011. № 9. С. 3.

Библиографические ссылки

Библиографические ссылки требуется приводить при цитировании, заимствовании материалов из других источников, упоминании или анализе работ того или иного автора, а также при необходимости адресовать читателя к трудам, в которых рассматривался данный вопрос.

Ссылки должны быть затекстовыми, с указанием номера соответствующего источника (на который автор ссылается в работе) в соответствии с библиографическим списком и соответствующей страницы.

Пример оформления затекстовой ссылки

Ссылка в тексте: «При оценке стоимости земли необходимо учесть все возможности ее производственного использования» [17, С. 191].

В списке использованных источников:

17. *Борисов Е. Ф.* Основы экономики. М.: Юристъ, 2008. 308 с.

ОРГАНИЗАЦИЯ ЗАЩИТЫ РЕФЕРАТА

Необходимо заранее подготовить тезисы выступления (план-конспект).

Порядок защиты реферата.

1. Краткое сообщение, характеризующее цель и задачи работы, ее актуальность, полученные результаты, вывод и предложения.

2. Ответы студента на вопросы преподавателя.

3. Отзыв руководителя-консультанта о ходе выполнения работы.

Советы студенту:

• Готовясь к защите реферата, вы должны вспомнить материал максимально подробно, и это должно найти отражение в схеме вашего ответа. Но тут же необходимо выделить главное, что наиболее важно для понимания материала в целом, иначе вы сможете проговорить все 15-20 минут и не раскрыть существа вопроса. Особенно строго следует отбирать примеры и иллюстрации.

• Вступление должно быть очень кратким – 1-2 фразы (если вы хотите подчеркнуть при этом важность и сложность данного вопроса, то не говорите, что он сложен и важен, а покажите его сложность и важность).

• Целесообразнее вначале показать свою схему раскрытия вопроса, а уж потом ее детализировать.

- Рассказывать будет легче, если вы представите себе, что объясняете материал очень способному и хорошо подготовленному человеку, который не знает именно этого раздела, и что при этом вам обязательно нужно доказать важность данного раздела и заинтересовать в его освоении.

- Строго следите за точностью своих выражений и правильностью употребления терминов.

- Не пытайтесь рассказать побольше за счет ускорения темпа, но и не мямлите.

- Не демонстрируйте излишнего волнения и не напрашивайтесь на сочувствие.

- Будьте особенно внимательны ко всем вопросам преподавателя, к малейшим его замечаниям. И уж ни в коем случае его не перебивайте!

- Не бойтесь дополнительных вопросов – чаще всего преподаватель использует их как один из способов помочь вам или сэкономить время. Если вас прервали, а при оценке ставят в вину пропуск важной части материала, не возмущайтесь, а покажите план своего ответа, где эта часть стоит несколько позже того, на чем вы были прерваны.

- Прежде чем отвечать на дополнительный вопрос, необходимо сначала правильно его понять. Для этого нужно хотя бы немного подумать, иногда переспросить, уточнить: правильно ли вы поняли поставленный вопрос. И при ответе следует соблюдать тот же принцип экономности мышления, а не высказывать без разбора все, что вы можете сказать.

- Будьте доброжелательны и тактичны, даже если к ответу вы не готовы (это вина не преподавателя, а ваша).

ТЕМЫ КОНТРОЛЬНОЙ РАБОТЫ (РЕФЕРАТА)

1. Причины правового нигилизма в современной России.
2. Проблемы систематизации права в России.
3. Эффективная защита права собственности как важнейший фактор развития рыночной экономики.
4. Сущность и развитие категорий собственности.
5. Содержание экономической и юридической категорий собственности.
6. Отношения собственности в природопользовании.
7. Государственное регулирование цен в России.
8. Конституция Российской Федерации - базовый закон государства.
9. Этапы конституционного развития России.
10. Основные принципы конституционного строя РФ.
11. Права и свободы человека и гражданина.
12. Право собственности как основа осуществления предпринимательской деятельности.
13. Посреднические и финансово-кредитные договоры в гражданском праве.
14. Понятие и признаки банкротства.
15. Правовой статус субъектов банкротства.
16. Понятие, юридическое и экономическое и социальное значение труда в рамках реализации трудовых отношений.
17. Деградация института социального партнерства в современной России.
18. Основы пенсионного законодательства и пенсионного обеспечения в России.
19. Источники и основные принципы финансового и налогового права.
20. Финансовая система России.
21. Социально-экономическая сущность и функции финансов.
22. Финансовая система и характеристика ее звеньев.
23. Налоги и налогообложение в рыночной экономике в рыночной экономике.
24. Понятие и основные источники потребительского права.
25. Закон о защите прав потребителя и основные сферы его применения.
26. Права потребителя при приобретении товаров работ и услуг.

27. Реализация права на образование в России.
28. Способы защиты прав и интересов коммерческих организаций и индивидуальных предпринимателей.

МЕТОДИКА ОЦЕНКИ КОНТРОЛЬНОЙ РАБОТЫ (РЕФЕРАТА)

Проверяемые компетенция: УК-10, УК-11:

Знать:

- финансовую систему общества как пространство, в котором осуществляется экономическая деятельность индивидов, семей, отдельных предприятий и государства;
- сущность финансовых институтов, их роль в социально-экономическом развитии общества;
- значения этических норм и нравственных ценностей в экономической и финансовой деятельности людей;
- способы находить и оценивать финансовую информацию из различных источников, включая Интернет, а также умения анализировать, преобразовывать и использовать полученную информацию для решения практических финансовых задач в реальной жизни;
- общие закономерности возникновения, развития и функционирования государственно-правовых явлений;
- принципы отраслевых юридических наук (конституционного, трудового, гражданского, уголовного, административного права);
- конкретные правовые нормы, локальные нормативные акты;
- основные проявления коррупционного поведения;
- основные правовые нормы, обеспечивающие борьбу с коррупцией в различных областях жизнедеятельности;
- основные представления о социальной значимости антикоррупционного законодательства.

Уметь:

- формировать способности к личностному самоопределению и самореализации в экономической деятельности, в том числе в области предпринимательства;
- развивать навыки использования различных способов сбережения и накопления, понимать последствия, ограничения и риски, существующие для каждого способа;
- ориентироваться в проблемах общего понятия права, норм и системы права, правосознания, правоотношений, реализации права, юридической ответственности, законности;
- анализировать нормативно-правовые акты, кодифицированные источники права;
- определять сущность юридических явлений в контексте социальной жизни;
- оперировать правовой информацией, обрабатывать, систематизировать и применять ее в профессиональной деятельности при возникновении спорной с точки зрения права ситуации;
- выявлять, давать оценку коррупционному поведению и содействовать его пресечению;
- осуществлять оценку проектов нормативных актов, в том числе в целях выявления в них положений, способствующих созданию условий для проявления коррупции.

Владеть:

- навыками расчета простых и сложных процентных ставок, аннуитетных платежей;
- навыками анализа банковских продуктов для физических лиц с целью выбора наиболее оптимального по заданным критериям;
- навыками финансового планирования прогнозирования будущих денежных потоков в личных целях;

- способами поиска, сбора, обработки, анализа и представления информации в области финансов;
- методами поиска, анализа и использования нормативных и правовых документов в своей профессиональной деятельности;
- навыками самостоятельной работы с юридическими документами по обобщению и анализу правовой информации;
- навыками формирования и развития здорового социально-психологического климата в организации, нетерпимости к коррупционному поведению.

Критерии оценивания:

достижение поставленной цели и задач исследования (новизна и актуальность поставленных в реферате проблем, правильность формулирования цели, определения задач исследования, правильность выбора методов решения задач и реализации цели; соответствие выводов решаемым задачам, поставленной цели, убедительность выводов);

уровень эрудированности автора по изученной теме (знание автором состояния изучаемой проблематики, цитирование источников, степень использования в работе результатов исследований);

личные заслуги автора реферата (новые знания, которые получены помимо основной образовательной программы, новизна материала и рассмотренной проблемы, научное значение исследуемого вопроса);

культура письменного изложения материала (логичность подачи материала, грамотность автора);

культура оформления материалов работы (соответствие реферата всем стандартным требованиям);

знания и умения на уровне требований стандарта данной дисциплины: знание фактического материала, усвоение общих понятий и идей;

степень обоснованности аргументов и обобщений (полнота, глубина, всестороннее раскрытие темы, корректность аргументации и системы доказательств, характер и достоверность примеров, иллюстративного материала, наличие знаний интегрированного характера, способность к обобщению);

качество и ценность полученных результатов (степень завершенности реферативного исследования, спорность или однозначность выводов);

использование профессиональной терминологии;

использование литературных источников.

Образец оформления титульного листа контрольной работы (реферата)

МИНОБРНАУКИ РОССИИ

Федеральное государственное бюджетное образовательное учреждение
высшего образования

«Уральский государственный горный университет»

Инженерно-экономический факультет

Кафедра антикризисного управления и оценочной деятельности

КОНТРОЛЬНАЯ РАБОТА (РЕФЕРАТ)

по дисциплине

«Основы правовых знаний и финансовая грамотность»

на тему:

Деградация института социального партнерства в современной России

Руководитель:

к. ф. н. Слукин С.В.

Студент гр. М-21

Иванов Николай Иванович

Екатеринбург – 2021

СОДЕРЖАНИЕ

ВВЕДЕНИЕ.....	3
ВОПРОСЫ ДЛЯ САМОПРОВЕРКИ.....	6
САМООРГАНИЗАЦИЯ РАБОТЫ С ЛИТЕРАТУРОЙ.....	10
ПОДГОТОВКА К ПРАКТИКО-ОРИЕНТИРОВАННЫМ ЗАДАНИЯМ.....	14
ПОДГОТОВКА К ТЕСТИРОВАНИЮ.....	16
ПОДГОТОВКА К ПРОМЕЖУТОЧНОЙ АТТЕСТАЦИИ.....	17

ВВЕДЕНИЕ

Самостоятельная работа в высшем учебном заведении - это часть учебного процесса, метод обучения, прием учебно-познавательной деятельности, комплексная целевая стандартизованная учебная деятельность с запланированными видом, типом, формами контроля.

Самостоятельная работа представляет собой плановую деятельность обучающихся по поручению и под методическим руководством преподавателя.

Целью самостоятельной работы студентов является закрепление тех знаний, которые они получили на аудиторных занятиях, а также способствование развитию у студентов творческих навыков, инициативы, умению организовать свое время.

Самостоятельная работа реализует следующие задачи:

- предполагает освоение курса дисциплины;
- помогает освоению навыков учебной и научной работы;
- способствует осознанию ответственности процесса познания;
- способствует углублению и пополнению знаний студентов, освоению ими навыков и умений;
- формирует интерес к познавательным действиям, освоению методов и приемов познавательного процесса,
- создает условия для творческой и научной деятельности обучающихся;
- способствует развитию у студентов таких личных качеств, как целеустремленность, заинтересованность, исследование нового.

Самостоятельная работа обучающегося выполняет следующие функции:

- развивающую (повышение культуры умственного труда, приобщение к творческим видам деятельности, обогащение интеллектуальных способностей студентов);
- информационно-обучающую (учебная деятельность студентов на аудиторных занятиях, неподкрепленная самостоятельной работой, становится мало результативной);
- ориентирующую и стимулирующую (процессу обучения придается ускорение и мотивация);
- воспитательную (формируются и развиваются профессиональные качества бакалавра и гражданина);
- исследовательскую (новый уровень профессионально-творческого мышления).

Организация самостоятельной работы студентов должна опираться на определенные требования, а, именно:

- сложность осваиваемых знаний должна соответствовать уровню развития студентов;
- стандартизация заданий в соответствии с логической системой курса дисциплины;
- объем задания должен соответствовать уровню студента;
- задания должны быть адаптированными к уровню студентов.

Содержание самостоятельной работы студентов представляет собой, с одной стороны, совокупность теоретических и практических учебных заданий, которые должен выполнить студент в процессе обучения, объект его деятельности; с другой стороны – это способ деятельности студента по выполнению соответствующего теоретического или практического учебного задания.

Свое внешнее выражение содержание самостоятельной работы студентов находит во всех организационных формах аудиторной и внеаудиторной деятельности, в ходе самостоятельного выполнения различных заданий.

Функциональное предназначение самостоятельной работы студентов в процессе лекций, практических занятий по овладению специальными знаниями заключается в самостоятельном прочтении, просмотре, прослушивании, наблюдении, конспектировании, осмыслении, запоминании и воспроизведении определенной информации. Цель и планирование самостоятельной работы студента определяет преподаватель. Вся информация осуществляется на основе ее воспроизведения.

Так как самостоятельная работа тесно связана с учебным процессом, ее необходимо рассматривать в двух аспектах:

1. аудиторная самостоятельная работа – лекционные, практические занятия;

2. внеаудиторная самостоятельная работа – дополнение лекционных материалов, подготовка к практическим занятиям, подготовка к участию в деловых играх и дискуссиях, выполнение письменных домашних заданий, Контрольных работ (рефератов и т.п.) и курсовых работ (проектов), докладов и др.

Основные формы организации самостоятельной работы студентов определяются следующими параметрами:

- содержание учебной дисциплины;
- уровень образования и степень подготовленности студентов;
- необходимость упорядочения нагрузки студентов при самостоятельной работе.

Таким образом, самостоятельная работа студентов является важнейшей составной частью процесса обучения.

Методические указания по организации самостоятельной работы и задания для студентов, обучающихся по дисциплине «*Основы правовых знаний и финансовая грамотность*» обращают внимание студента на главное, существенное в изучаемой дисциплине, помогают выработать умение анализировать явления и факты, связывать теоретические положения с практикой, а также облегчают подготовку к выполнению *контрольной работы* и сдаче экзамена.

Настоящие методические указания позволят студентам самостоятельно овладеть фундаментальными знаниями, профессиональными умениями и навыками деятельности по профилю подготовки, опытом творческой и исследовательской деятельности, и направлены на формирование компетенций, предусмотренных учебным планом поданному профилю.

Видами самостоятельной работы обучающихся по дисциплине «*Основы правовых знаний и финансовая грамотность*» являются:

- повторение материала лекций;
- самостоятельное изучение тем курса (в т.ч. рассмотрение основных категорий дисциплины, работа с литературой);
- ответы на вопросы для самопроверки (самоконтроля);
- подготовка к практическим (семинарским) занятиям;
- подготовка контрольной работы (реферата);
- подготовка к экзамену.

В методических указаниях представлены материалы для самостоятельной работы и рекомендации по организации отдельных её видов.

ВОПРОСЫ ДЛЯ САМОПРОВЕРКИ

Тема 1. Теория сочетания и взаимодействия современного права и экономики

1. Сформулируйте понятие и перечислите основные функции права.
2. Перечислите источники российского права.
3. Раскройте роль законов и подзаконных актов при регулировании отношений.
4. Проанализируйте систему и отрасли российского права.
5. Перечислите и охарактеризуйте основные правовые системы современности.
6. Определите соотношение между такими понятиями как рыночная экономика и отношения собственности.
7. Раскройте сущность и развитие категорий собственности.
8. Содержание экономической и юридической категорий собственности.
9. Отношения собственности в природопользовании. Формы собственности в рыночной экономике.

Тема 2. Основы конституционного и гражданского права

1. Раскройте значение Конституции Российской Федерации – как базового закона государства.
2. Охарактеризуйте этапы конституционного развития России.
3. Перечислите и раскройте основные принципы конституционного строя РФ.
4. Перечислите и раскройте основные права и свободы человека и гражданина.
5. Особенности федеративного устройства России.
6. Раскройте систему органов государственной власти в Российской Федерации.
7. Принципы гражданского права.
8. Источники гражданского права. Перечислите и охарактеризуйте юридические лица и их организационно-правовые нормы.
9. Перечислите объекты гражданских прав.
10. Сделки в гражданском праве. Право собственности: приобретение и прекращение.

Тема 3. Основы трудового права и права социального обеспечения

1. Сформулируйте понятие трудового стажа.
2. Раскройте юридическое, экономическое и социальное значение трудового стажа.
3. Перечислите и раскройте основные принципы трудового права и права социального обеспечения.
4. Раскройте понятие трудового правоотношения.
5. Перечислите общие и специальные основания прекращения трудового договора.
6. Раскройте основные положения пенсионного законодательства
7. Раскройте основные положения законодательства, регулирующего порядок назначения пособий.

Тема 4. Основы финансового и налогового права

1. Перечислите источники финансового права.
2. Перечислите и раскройте основные понятия налогового права.
3. Перечислите и раскройте основные принципы налогового права.
4. Сформулируйте определение финансовой системы.
5. Раскройте особенности финансовой системы России.
6. Раскройте социально-экономическую сущность и функции финансов.
7. Перечислите и раскройте основные звенья финансовой системы
8. Перечислите основные виды налогов.

Тема 5. Правовое регулирование рынка финансовых услуг в РФ

1. Кратко охарактеризуйте систему финансово-кредитного предпринимательства в России.
2. Дайте определение понятие рынка финансовых услуг и раскройте его содержание.
3. Раскройте особенности банковской деятельности в России.
4. Сформулируйте определение коммерческого банка и раскройте правовое положение банков в России.
5. Перечислите субъекты, осуществляющие финансово-кредитное предпринимательство в России и кратко охарактеризуйте их правовое положение.
6. Проведите сравнительный анализ правового положения банка и микрофинансовой организации.
7. Определите отличие брокерской и дилерской деятельности на рынке ценных бумаг.

8. Сформулируйте и раскройте содержание договоров кредита, займа, договор финансирования под уступку денежного требования.
9. Раскройте особенности правового регулирования биржевой деятельности.
10. Правовое регулирование страховой деятельности. Центральный Банк России.

Тема 6. Права потребителя и связанные с ними основы предпринимательского права

1. Сформулируйте понятие потребительского права.
2. Перечислите источники потребительского права.
3. Кратко охарактеризуйте закон о защите прав потребителя и основные сферы его применения.
4. Перечислите и раскройте основные права потребителя при приобретении товаров работ и услуг.
5. Раскройте особенности реализации права на образование в России.
6. Понятие защиты прав и интересов предпринимательских структур.
7. Перечислите органы, осуществляющие защиту прав и интересов предпринимательских структур.
8. Перечислите и раскройте способы защиты прав и интересов коммерческих организаций и индивидуальных предпринимателей во взаимоотношениях с потребителем.
9. Опишите особенности защита прав и интересов в претензионном порядке. Назовите сроки предъявления и рассмотрения претензий.
10. Последствия нарушения претензионного порядка.
11. Раскройте порядок разрешения споров, вытекающих из предпринимательской деятельности в судебном порядке с участием потребителя.
12. Опишите порядок осуществления контроля за предпринимательской деятельностью.
13. Раскройте сущность лицензирования отдельных видов предпринимательской деятельности.
14. Сформулируйте понятие и перечислите принципы технического регулирования.

Тема 7. Основы антикоррупционного законодательства в РФ

1. Перечислите основные источники антикоррупционного законодательства. Формы и методы противодействия коррупции в России и мире.

2. Сформулируйте понятие защиты прав и интересов предпринимательских структур от необоснованного вмешательства в хозяйственную деятельность.
3. Перечислите и кратко охарактеризуйте правовое положение органов, осуществляющих защиту прав и интересов предпринимательских структур.
4. Перечислите способы защиты прав и интересов коммерческих организаций и индивидуальных предпринимателей.
5. Перечислите и кратко охарактеризуйте основные источники антимонопольного законодательства.
6. Сформулируйте понятие конкуренции и доминирующего положения.
7. Сформулируйте понятие и перечислите виды монополий.
8. Сформулируйте понятие и перечислите виды недобросовестной конкуренции.
9. Естественная и государственная монополия.
10. Перечислите и охарактеризуйте полномочия антимонопольных органов.
11. Опишите ответственность за нарушение антимонопольного законодательства

САМООРГАНИЗАЦИЯ РАБОТЫ С ЛИТЕРАТУРОЙ

Самостоятельное изучение тем курса осуществляется на основе списка рекомендуемой литературы к дисциплине. При работе с книгой необходимо научиться правильно ее читать, вести записи. Самостоятельная работа с учебными и научными изданиями профессиональной и общекультурной тематики – это важнейшее условие формирования научного способа познания.

Основные приемы работы с литературой можно свести к следующим:

- составить перечень книг, с которыми следует познакомиться;
- перечень должен быть систематизированным (что необходимо для семинаров, что для экзаменов, что пригодится для написания курсовых и выпускных квалификационных работ (ВКР), а что выходит за рамки официальной учебной деятельности, и расширяет общую культуру);
- обязательно выписывать все выходные данные по каждой книге (при написании курсовых и выпускных квалификационных работ это позволит экономить время);
- определить, какие книги (или какие главы книг) следует прочитать более внимательно, а какие – просто просмотреть;
- при составлении перечней литературы следует посоветоваться с преподавателями и руководителями ВКР, которые помогут сориентироваться, на что стоит обратить большее внимание, а на что вообще не стоит тратить время;
- все прочитанные монографии, учебники и научные статьи следует конспектировать, но это не означает, что надо конспектировать «все подряд»: можно выписывать кратко основные идеи автора и иногда приводить наиболее яркие и показательные цитаты (с указанием страниц);
- если книга – собственная, то допускается делать на полях книги краткие пометки или же в конце книги, на пустых страницах просто сделать свой «предметный указатель», где отмечаются наиболее интересные мысли и обязательно указываются страницы в тексте автора;
- следует выработать способность «воспринимать» сложные тексты; для этого лучший прием – научиться «читать медленно», когда понятно каждое прочитанное слово (а если слово незнакомое, то либо с помощью словаря, либо с помощью преподавателя обязательно его узнать). Таким образом, чтение текста является частью познавательной деятельности. Ее цель – извлечение из текста необходимой информации.

От того, насколько осознанна читающим собственная внутренняя установка при обращении к печатному слову (найти нужные сведения, усвоить информацию полностью или частично, критически проанализировать материал и т.п.) во многом зависит эффективность осуществляемого действия. Грамотная работа с книгой, особенно если речь идет о научной литературе, предполагает соблюдение ряда правил, для овладения которыми необходимо настойчиво учиться. Это серьезный, кропотливый труд. Прежде всего, при такой работе невозможен формальный, поверхностный подход. Не механическое заучивание, не простое накопление цитат, выдержек, а сознательное усвоение

прочитанного, осмысление его, стремление дойти до сути – вот главное правило. Другое правило – соблюдение при работе над книгой определенной последовательности. Вначале следует ознакомиться с оглавлением, содержанием предисловия или введения. Это дает общую ориентировку, представление о структуре и вопросах, которые рассматриваются в книге.

Следующий этап – чтение. Первый раз целесообразно прочитать книгу с начала до конца, чтобы получить о ней цельное представление. При повторном чтении происходит постепенное глубокое осмысление каждой главы, критического материала и позитивного изложения; выделение основных идей, системы аргументов, наиболее ярких примеров и т.д. Непременным правилом чтения должно быть выяснение незнакомых слов, терминов, выражений, неизвестных имен, названий. Студентам с этой целью рекомендуется заводить специальные тетради или блокноты. Важная роль в связи с этим принадлежит библиографической подготовке студентов. Она включает в себя умение активно, быстро пользоваться научным аппаратом книги, справочными изданиями, каталогами, умение вести поиск необходимой информации, обрабатывать и систематизировать ее.

Выделяют четыре основные установки в чтении текста:

- информационно-поисковая (задача – найти, выделить искомую информацию);
- усваивающая (усилия читателя направлены на то, чтобы как можно полнее осознать и запомнить, как сами сведения, излагаемые автором, так и всю логику его рассуждений);
- аналитико-критическая (читатель стремится критически осмыслить материал, проанализировав его, определив свое отношение к нему);
- творческая (создает у читателя готовность в том или ином виде – как отправной пункт для своих рассуждений, как образ для действия по аналогии и т.п. – использовать суждения автора, ход его мыслей, результат наблюдения, разработанную методику, дополнить их, подвергнуть новой проверке).

С наличием различных установок обращения к тексту связано существование и нескольких видов чтения:

- библиографическое – просматривание карточек каталога, рекомендательных списков, сводных списков журналов и статей за год и т.п.;
- просмотровое – используется для поиска материалов, содержащих нужную информацию, обычно к нему прибегают сразу после работы со списками литературы и каталогами, в результате такого просмотра читатель устанавливает, какие из источников будут использованы в дальнейшей работе;
- ознакомительное – подразумевает сплошное, достаточно подробное прочтение отобранных статей, глав, отдельных страниц; цель – познакомиться с характером информации, узнать, какие вопросы вынесены автором на рассмотрение, провести сортировку материала;
- изучающее – предполагает доскональное освоение материала; в ходе такого чтения проявляется доверие читателя к автору, готовность принять

изложенную информацию, реализуется установка на предельно полное понимание материала;

- аналитико-критическое и творческое чтение – два вида чтения близкие между собой тем, что участвуют в решении исследовательских задач.

Первый из них предполагает направленный критический анализ, как самой информации, так и способов ее получения и подачи автором; второе – поиск тех суждений, фактов, по которым, или, в связи с которыми, читатель считает нужным высказать собственные мысли.

Из всех рассмотренных видов чтения основным для студентов является изучающее – именно оно позволяет в работе с учебной и научной литературой накапливать знания в различных областях. Вот почему именно этот вид чтения в рамках образовательной деятельности должен быть освоен в первую очередь. Кроме того, при овладении данным видом чтения формируются основные приемы, повышающие эффективность работы с текстом. Научная методика работы с литературой предусматривает также ведение записи прочитанного. Это позволяет привести в систему знания, полученные при чтении, сосредоточить внимание на главных положениях, зафиксировать, закрепить их в памяти, а при необходимости вновь обратиться к ним.

Основные виды систематизированной записи прочитанного:

Аннотирование – предельно краткое связное описание просмотренной или прочитанной книги (статьи), ее содержания, источников, характера и назначения.

Планирование – краткая логическая организация текста, раскрывающая содержание и структуру изучаемого материала.

Тезирование – лаконичное воспроизведение основных утверждений автора без привлечения фактического материала.

Цитирование – дословное выписывание из текста выдержек, извлечений, наиболее существенно отражающих ту или иную мысль автора.

Конспектирование – краткое и последовательное изложение содержания прочитанного. Конспект – сложный способ изложения содержания книги или статьи в логической последовательности. Конспект аккумулирует в себе предыдущие виды записи, позволяет всесторонне охватить содержание книги, статьи. Поэтому умение составлять план, тезисы, делать выписки и другие записи определяет и технологию составления конспекта.

Как правильно составлять конспект? Внимательно прочитайте текст. Уточните в справочной литературе непонятные слова. При записи не забудьте вынести справочные данные на поля конспекта. Выделите главное, составьте план, представляющий собой перечень заголовков, подзаголовков, вопросов, последовательно раскрываемых затем в конспекте. Это первый элемент конспекта. Вторым элементом конспекта являются тезисы. Тезис - это кратко сформулированное положение. Для лучшего усвоения и запоминания материала следует записывать тезисы своими словами. Тезисы, выдвигаемые в конспекте, нужно доказывать. Поэтому третий элемент конспекта - основные доводы, доказывающие истинность рассматриваемого тезиса. В конспекте

могут быть положения и примеры. Законспектируйте материал, четко следуя пунктам плана. При конспектировании старайтесь выразить мысль своими словами. Записи следует вести четко, ясно. Грамотно записывайте цитаты. Цитируя, учитывайте лаконичность, значимость мысли. При оформлении конспекта необходимо стремиться к емкости каждого предложения. Мысли автора книги следует излагать кратко, заботясь о стиле и выразительности написанного. Число дополнительных элементов конспекта должно быть логически обоснованным, записи должны распределяться в определенной последовательности, отвечающей логической структуре произведения. Для уточнения и дополнения необходимо оставлять поля.

Конспектирование - наиболее сложный этап работы. Овладение навыками конспектирования требует от студента целеустремленности, повседневной самостоятельной работы. Конспект ускоряет повторение материала, экономит время при повторном, после определенного перерыва, обращении к уже знакомой работе. Учитывая индивидуальные особенности каждого студента, можно дать лишь некоторые, наиболее оправдавшие себя общие правила, с которыми преподаватель и обязан познакомить студентов:

1. Главное в конспекте не объем, а содержание. В нем должны быть отражены основные принципиальные положения источника, то новое, что внес его автор, основные методологические положения работы. Умение излагать мысли автора сжато, кратко и собственными словами приходит с опытом и знаниями. Но их накоплению помогает соблюдение одного важного правила – не торопиться записывать при первом же чтении, вносить в конспект лишь то, что стало ясным.

2. Форма ведения конспекта может быть самой разнообразной, она может изменяться, совершенствоваться. Но начинаться конспект всегда должен с указания полного наименования работы, фамилии автора, года и места издания; цитаты берутся в кавычки с обязательной ссылкой на страницу книги.

3. Конспект не должен быть «слепым», безликим, состоящим из сплошного текста. Особо важные места, яркие примеры выделяются цветным подчеркиванием, взятием в рамочку, оттенением, пометками на полях специальными знаками, чтобы можно было быстро найти нужное положение. Дополнительные материалы из других источников можно давать на полях, где записываются свои суждения, мысли, появившиеся уже после составления конспекта.

ПОДГОТОВКА К ПРАКТИКО-ОРИЕНТИРОВАННЫМ ЗАДАНИЯМ

Практико-ориентированные задания выступают средством формирования у студентов системы интегрированных умений и навыков, необходимых для освоения профессиональных компетенций. Это могут быть ситуации, требующие применения умений и навыков, специфичных для соответствующего профиля обучения (знания содержания предмета), ситуации, требующие организации деятельности, выбора её оптимальной структуры личностно-ориентированных ситуаций (нахождение нестандартного способа решения).

Кроме этого, они выступают средством формирования у студентов умений определять, разрабатывать и применять оптимальные методы решения профессиональных задач. Они строятся на основе ситуаций, возникающих на различных уровнях осуществления практики и формулируются в виде производственных поручений (заданий).

Под практико-ориентированными заданиями понимают задачи из окружающей действительности, связанные с формированием практических навыков, необходимых в повседневной жизни, в том числе с использованием элементов производственных процессов.

Цель практико-ориентированных заданий – приобретение умений и навыков практической деятельности по изучаемой дисциплине.

Задачи практико-ориентированных заданий:

- закрепление, углубление, расширение и детализация знаний студентов при решении конкретных задач;
- развитие познавательных способностей, самостоятельности мышления, творческой активности;
- овладение новыми методами и методиками изучения конкретной учебной дисциплины;
- обучение приемам решения практических задач;
- выработка способности логического осмысления полученных знаний для выполнения заданий;
- обеспечение рационального сочетания коллективной и индивидуальной форм обучения.

Важными отличительными особенностями практико-ориентированных задания от стандартных задач (предметных, межпредметных, прикладных) являются:

- значимость (познавательная, профессиональная, общекультурная, социальная) получаемого результата, что обеспечивает познавательную мотивацию обучающегося;
- условие задания сформулировано как сюжет, ситуация или проблема, для разрешения которой необходимо использовать знания из разных разделов основного предмета, из другого предмета или из жизни, на которые нет явного указания в тексте задания;

- информация и данные в задании могут быть представлены в различной форме (рисунок, таблица, схема, диаграмма, график и т.д.), что потребует распознавания объектов;

- указание (явное или неявное) области применения результата, полученного при решении задания.

Кроме выделенных четырех характеристик, практико-ориентированные задания имеют следующие:

1. по структуре эти задания – нестандартные, т.е. в структуре задания не все его компоненты полностью определены;

2. наличие избыточных, недостающих или противоречивых данных в условии задания, что приводит к объемной формулировке условия;

3. наличие нескольких способов решения (различная степень рациональности), причем данные способы могут быть неизвестны учащимся, и их требуется сконструировать.

При выполнении практико-ориентированных заданий следует руководствоваться следующими общими рекомендациями:

- для выполнения практико-ориентированного задания необходимо внимательно прочитать задание, повторить лекционный материал по соответствующей теме, изучить рекомендуемую литературу, в т.ч. дополнительную;

- выполнение практико-ориентированного задания включает постановку задачи, выбор способа решения задания, разработку алгоритма практических действий, программы, рекомендаций, сценария и т. п.;

- если практико-ориентированное задание выдается по вариантам, то получить номер варианта исходных данных у преподавателя; если нет вариантов, то нужно подобрать исходные данные самостоятельно, используя различные источники информации;

- для выполнения практико-ориентированного задания может использоваться метод малых групп. Работа в малых группах предполагает решение определенных образовательных задач в рамках небольших групп с последующим обсуждением полученных результатов. Этот метод развивает навыки сотрудничества, достижения компромиссного решения, аналитические способности.

ПОДГОТОВКА К ТЕСТИРОВАНИЮ

Тесты – это вопросы или задания, предусматривающие конкретный, краткий, четкий ответ на имеющиеся эталоны ответов. При самостоятельной подготовке к тестированию студенту необходимо:

1. готовясь к тестированию, проработать информационный материал по дисциплине; проконсультироваться с преподавателем по вопросу выбора учебной литературы;

2. четко выяснить все условия тестирования заранее. Студент должен знать, сколько тестов ему будет предложено, сколько времени отводится на тестирование, какова система оценки результатов и т. д.;

3. приступая к работе с тестами, внимательно и до конца нужно прочитать вопрос и предлагаемые варианты ответов; выбрать правильные (их может быть несколько); на отдельном листке ответов вписать цифру вопроса и буквы, соответствующие правильным ответам;

- в процессе решения желательно применять несколько подходов в решении задания. Это позволяет максимально гибко оперировать методами решения, находя каждый раз оптимальный вариант;

- не нужно тратить слишком много времени на трудный вопрос, нужно переходить к другим тестовым заданиям; к трудному вопросу можно обратиться в конце;

- обязательно необходимо оставить время для проверки ответов, чтобы избежать механических ошибок.

ПОДГОТОВКА К ПРОМЕЖУТОЧНОЙ АТТЕСТАЦИИ

При подготовке к экзамену по дисциплине «*Основы правовых знаний и финансовая грамотность*» обучающемуся рекомендуется:

1. повторить пройденный материал и ответить на вопросы, используя конспект и материалы лекций. Если по каким-либо вопросам у студента недостаточно информации в лекционных материалах, то необходимо получить информацию из раздаточных материалов и/или учебников (литературы), рекомендованных для изучения дисциплины «*Основы правовых знаний и финансовая грамотность*».

Целесообразно также дополнить конспект лекций наиболее существенными и важными тезисами для рассматриваемого вопроса;

2. при изучении основных и дополнительных источников информации в рамках выполнения заданий на экзамене особое внимание необходимо уделять схемам, рисункам, графикам и другим иллюстрациям, так как подобные графические материалы, как правило, в наглядной форме отражают главное содержание изучаемого вопроса;

3. при изучении основных и дополнительных источников информации в рамках выполнения заданий на экзамене (в случаях, когда отсутствует иллюстративный материал) особое внимание необходимо обращать на наличие в тексте словосочетаний вида «во-первых», «во-вторых» и т.д., а также дефисов и перечислений (цифровых или буквенных), так как эти признаки, как правило, позволяют структурировать ответ на предложенное задание.

Подобную текстовую структуризацию материала слушатель может трансформировать в рисунки, схемы и т. п. для более краткого, наглядного и удобного восприятия (иллюстрации целесообразно отразить в конспекте лекций – это позволит оперативно и быстро найти, в случае необходимости, соответствующую информацию);

4. следует также обращать внимание при изучении материала для подготовки к экзамену на словосочетания вида «таким образом», «подводя итог сказанному» и т.п., так как это признаки выражения главных мыслей и выводов по изучаемому вопросу (пункту, разделу). В отдельных случаях выводы по теме (разделу, главе) позволяют полностью построить (восстановить, воссоздать) ответ на поставленный вопрос (задание), так как содержат в себе основные мысли и тезисы для ответа.

МИНОБРНАУКИ РОССИИ

ФГБОУ ВО «Уральский государственный горный университет»



МЕТОДИЧЕСКИЕ РЕКОМЕНДАЦИИ И ЗАДАНИЯ К КОНТРОЛЬНОЙ РАБОТЕ

ПСИХОЛОГИЯ КОМАНДНОГО ВЗАИМОДЕЙСТВИЯ И САМОРАЗВИТИЯ

Направление подготовки
38.03.02 Менеджмент

Профиль
Производственный менеджмент

квалификация выпускника: **бакалавр**

Автор: Полянок О.В., к.пс.н.

Одобрены на заседании кафедры

Управления персоналом
(название кафедры)

Зав. кафедрой

Ветош
(подпись)

Ветошкина Т.А.
(Фамилия И.О.)

Протокол № 1 от 16.09.2021
(Дата)

Рассмотрены методической комиссией

Инженерно-экономического факультета
(название факультета)

Председатель

Мочалова
(подпись)

Мочалова Л.А.
(Фамилия И.О.)

Протокол № 1 от 29.09.2021
(Дата)

Екатеринбург

СОДЕРЖАНИЕ

<u>ВВЕДЕНИЕ</u>	3
<u>1. Общие указания по написанию контрольной работы</u>	4
<u>2. Структура и содержание контрольной работы</u>	6
<u>3. Оформление контрольной работы</u>	7
<u>4. Задания контрольной работы</u>	11
<u>ЗАКЛЮЧЕНИЕ</u>	16

ВВЕДЕНИЕ

Контрольная работа является одной из форм текущего контроля знаний студентов. Контрольная работа- индивидуальная деятельность обучающегося по концентрированному выражению накопленного знания, обеспечивает возможность одновременной работы всем обучающимся за фиксированное время по однотипным заданиям, что позволяет преподавателю оценить всех обучающихся. Средство проверки умений применять полученные знания для решения задач определенного типа по теме или разделу.

Контрольная работа – самостоятельный труд студента, который способствует углубленному изучению материала. Целью выполнения контрольной работы является:

- получить специальные знания по выбранной теме;

-углублённому изучению пройденного материала.

Основные задачи контрольной работы заключаются в:

1) закрепление полученных ранее теоретических знаний;

2) выработке навыков самостоятельной работы;

3) выяснение подготовленности студента к будущей практической работе

4) приобретение, систематизация и расширение знаний;

5) формирование умений и навыков работы с монографической и другой научной литературой, а также нормативными документами;

6) развитие умения правильно формулировать и раскрывать теоретические положения, аргументировать самостоятельные выводы и предложения на основе сопоставления различных мнений и взглядов;

7) овладение терминологией.

Учебным планом направления 38.03.02 «Менеджмент», профиля «Производственный менеджмент», предусматривается выполнение контрольной работы по дисциплине.

1. Общие указания по написанию контрольной работы

Выполнение контрольной работы призвано стимулировать самостоятельную работу студентов по изучению психологии управления и саморазвития, оно направлено на формирование основных психологических категорий, развитие навыков логического мышления, обобщения и умения делать верные выводы.

Тему контрольной работы необходимо выбрать по соответствующей схеме: номер темы определяется согласно начальной букве фамилии (см. табл.)

Начальная буква фамилии студента	№ варианта контрольной работы
АБВГДЕ	1.
ЖЗИКЛМ	2
НОПРС	3.
ТУФХЦЧ	4.
ШЩЭЮЯ	5.

Вначале переписывается содержание вопроса, затем дается ответ.

Контрольная работа включает два задания.

1. Теоретический вопрос. Необходимо дать развернутый ответ на вопрос.
2. Практическое задание. Проведение диагностики: личностных качеств, внутригрупповых отношений, стратегий поведения в конфликте.

Контрольные работы, оформление и содержание которых соответствует требованиям, установленным кафедрой для письменных работ по данной учебной дисциплине, рецензируется отметкой «допущена к защите». Одновременно в хранящемся на кафедре журнале учёта рецензирования контрольных работ делается запись о том, что контрольная работа проверена и допускается для последующей защиты. После защиты работы студентов остаются на кафедре, где хранятся в течение одного года и затем уничтожаются.

Если содержание или оформление письменной контрольной работы будет признано преподавателем неудовлетворительным, то такая работа оценивается отметкой «не допущена к защите». В этом случае на лицевой или оборотной стороне обложки контрольной работы, либо на прилагаемом к ней отдельном листе, пишется отзыв (рецензия), в котором указываются конкретные причины, по которым данная контрольная работа была оценена неудовлетворительно, и указываются пути устранения выявленных недостатков.

Не допущенная контрольная работа вместе с рецензией возвращается кафедрой через методиста студенту на переделку или доработку. Последний обязан внимательно ознакомиться с письменным отзывом (рецензией) преподавателя, с его пометками в тексте и на полях работы. Если замечания касаются оформления, то ему следует переоформить работу в соответствии с указаниями преподавателя. Если замечания относятся к содержанию, то студенту путём дополнительного изучения необходимых источников и материалов необходимо следующим образом доработать или переработать исходный текст:

- на вопросы, которые были освещены неправильно, сформулировать правильные ответы;
- на неосвещённые вопросы дать ответы;
- на вопросы, освещённые неполно, подготовить дополнения к ответам.

Доработанная или переработанная контрольная работа представляется обучающимся на кафедру, при этом, если сроки её фактического предоставления не совпадут по времени с итоговой аттестацией студента по данной дисциплине, кафедра

имеет право не допустить его до прохождения итоговой аттестации до завершения проверки указанной контрольной работы.

По всем возникшим вопросам студенту следует обращаться за консультацией преподавателю. Срок выполнения контрольной работы определяется преподавателем, и она должна быть сдана не позднее, чем за неделю до *экзамена*.

В случае отрицательной оценки, студент должен ознакомиться с замечаниями и, устранив недостатки, повторно сдать работу на проверку.

2. Структура и содержание контрольной работы

Работа должна включать титульный лист, содержание, введение, основную часть, состоящую из двух разделов (первое задание и второе задание), заключение, список источников и литературы.

Во **«введении»** необходимо кратко раскрыть значение и актуальность изучаемого вопроса (темы), назвать основные задачи работы, ее хронологические рамки, обосновать структуру, дать краткий обзор источников и литературы по теме.

Обзор источников и литературы не должен сводиться к перечислению использованного автором нормативного материала и опубликованных статей. В нем следует дать анализ источников и литературы. В зависимости от объема и целевого назначения работы, обзор источников и литературы может быть представлен отдельным параграфом или разделом в основной части работы.

Основная часть контрольной работы должна быть изложена в соответствии с планом, освещать состояние и содержать анализ рассматриваемых вопросов с учетом современного уровня развития теоретических знаний и опыта практической работы организаций.

При раскрытии той или иной темы студент должен стремиться подробно и глубоко изложить круг вопросов, входящих в нее. По мере рассмотрения материала отдельные положения контрольной работы следует иллюстрировать примерами из литературы и, по возможности, из практики работы конкретных архивов с обязательными ссылками на литературу и источники.

В **заключении** контрольной работы необходимо подвести итоги теоретической и практической разработки вопросов.

Список источников и литературы представляет собой перечень использованных работ по теме, в котором указываются фамилии и инициалы автора (авторов), название работы, место, время ее опубликования и страницы.

3. Оформление контрольной работы

Перед тем, как рассмотреть оформление заголовков, отметим, что работа обычно печатается 14-м размером шрифта Times New Roman (это не регламентируется ГОСТом, однако используется в большинстве отечественных высших учебных заведений). Общепринятый междустрочный интервал – 1,5. На каждой странице должны присутствовать стандартные поля (сверху и снизу – по 2 см, слева – 3 см, справа – 1 см). Объем контрольной работы-15-20 страниц машинописного текста.

Работа нумеруется с помощью арабских цифр, начиная со страницы введения. Она в общей структуре следует под номером «3».

Каждый новый раздел основной части начинается с новой страницы. Это же правило относится и к другим структурным частям работы: введению, заключению, списку источников и литературы, приложениям.

Расстояние между заголовком и последующим текстом, а также расстояние между заголовком главы и параграфа должно быть равно одному межстрочному интервалу. Расстояние между последней строкой предыдущего параграфа и названием следующего параграфа – два межстрочных интервала. Точку в конце заголовка, расположенного в середине строки, не ставят. Подчеркивать заголовки и переносить слова в заголовке нельзя.

Нумерация страниц проставляется арабскими цифрами, в центре нижней части листа без точки, начиная с третьей страницы. На титульном листе и содержании номера страниц не ставятся. Необходимо соблюдать сквозную нумерацию во всей работе. Иллюстрации и таблицы, расположенные на отдельных листах, включаются в общую нумерацию.

Таблицы

Таблицы по содержанию делятся на аналитические и неаналитические. Аналитические таблицы являются результатом обработки и анализа цифровых показателей. Как правило, после таких таблиц делается обобщение, которое вводится в текст словами: «таблица позволяет сделать вывод о том, что...», «таблица позволяет заключить, что...» и т. п.

В неаналитических таблицах обычно помещаются необработанные статистические данные, необходимые лишь для информации и констатации фактов.

Таблицы размещают после первого упоминания о них в тексте таким образом, чтобы их можно было читать без поворота работы или с поворотом по часовой стрелке.

Каждая таблица должна иметь нумерационный и тематический заголовок. Тематический заголовок располагается по центру таблицы, после нумерационного, размещённого в правой стороне листа и включающего надпись «Таблица» с указанием арабскими цифрами номера таблицы. Нумерация таблиц сквозная в пределах каждой главы. Номер таблицы состоит из двух цифр: первая указывает на номер главы, вторая – на номер таблицы в главе по порядку (например, «Таблица 2.2» – это значит, что представленная таблица вторая во второй главе).

Цифры в графах таблиц должны проставляться так, чтобы разряды чисел во всей графе были расположены один под другим. В одной графе количество десятичных знаков должно быть одинаковым. Если данные отсутствуют, то в графах ставят знак тире. Округление числовых значений величин до первого, второго и т. д. десятичного знака для различных значений одного и того же наименования показателя должно быть одинаковым.

Таблицу с большим количеством строк допускается переносить на другую страницу, при этом заголовок таблицы помещают только над ее первой частью, а над переносимой частью пишут «Продолжение таблицы» или «Окончание таблицы». Если в работе несколько таблиц, то после слов «Продолжение» или «Окончание» указывают

номер таблицы, а само слово «таблица» пишут сокращенно, например, «Продолжение табл. 1.1», «Окончание табл. 1.1».

На все таблицы в тексте работы должны быть даны ссылки с указанием их порядкового номера, например, «... в табл. 2.2».

Формулы

Формулы – это комбинации математических знаков, выражающие какие-либо предложения.

Формулы, приводимые в работе, должны быть наглядными, а обозначения, применяемые в них, соответствовать стандартам.

Пояснения значений символов и числовых коэффициентов следует приводить непосредственно под формулой, в той последовательности, в какой они даны в формуле. Значение каждого символа и числового коэффициента дается с новой строки. Первую строку объяснения начинают со слова «где» без двоеточия после него.

Формулы и уравнения следует выделять из текста свободными строками. Если уравнение не умещается в одну строку, оно должно быть перенесено после знака равенства (=) или после знака (+), минус (–), умножения (x) и деления (:).

Формулы нумеруют арабскими цифрами в пределах всей курсовой работы (реферата) или главы. В пределах реферата используют нумерацию формул одинарную, в пределах главы – двойную. Номер указывают с правой стороны листа на уровне формулы в круглых скобках.

В тексте ссылки на формулы приводятся с указанием их порядковых номеров, например, «... в формуле (2.2)» (второй формуле второй главы).

Иллюстрации

Иллюстрации позволяют наглядно представить явление или предмет такими, какими мы их зрительно воспринимаем, но без лишних деталей и подробностей.

Основными видами иллюстраций являются схемы, диаграммы и графики.

Схема – это изображение, передающее обычно с помощью условных обозначений и без соблюдения масштаба основную идею какого-либо устройства, предмета, сооружения или процесса и показывающее взаимосвязь их главных элементов.

Диаграмма – один из способов изображения зависимости между величинами. Наибольшее распространение получили линейные, столбиковые и секторные диаграммы.

Для построения линейных диаграмм используется координатное поле. По горизонтальной оси в изображенном масштабе откладывается время или факториальные признаки, на вертикальной – показатели на определенный момент (период) времени или размеры результативного независимого признака. Вершины ординат соединяются отрезками – в результате получается ломаная линия.

На столбиковых диаграммах данные изображаются в виде прямоугольников (столбиков) одинаковой ширины, расположенных вертикально или горизонтально. Длина (высота) прямоугольников пропорциональна изображенным ими величинам.

Секторная диаграмма представляет собой круг, разделенный на секторы, величины которых пропорциональны величинам частей изображаемого явления.

График – это результат обработки числовых данных. Он представляет собой условные изображения величин и их соотношений через геометрические фигуры, точки и линии.

Количество иллюстраций в работе должно быть достаточным для пояснения излагаемого текста.

Иллюстрации обозначаются словом «Рис.» и располагаются после первой ссылки на них в тексте так, чтобы их было удобно рассматривать без поворота работы или с поворотом по часовой стрелке. Иллюстрации должны иметь номер и наименование, расположенные по центру, под ней. Иллюстрации нумеруются в пределах главы арабскими цифрами, например,

«Рис. 1.1» (первый рисунок первой главы). Ссылки на иллюстрации в тексте реферата приводят с указанием их порядкового номера, например, «...на рис. 1.1».

При необходимости иллюстрации снабжаются поясняющими данными (подрисовочный текст).

Приложения

Приложение – это часть основного текста, которая имеет дополнительное (обычно справочное) значение, но, тем не менее, необходима для более полного освещения темы. По форме они могут представлять собой текст, таблицы, графики, карты. В приложении помещают вспомогательные материалы по рассматриваемой теме: инструкции, методики, положения, результаты промежуточных расчетов, типовые проекты, имеющие значительный объем, затрудняющий чтение и целостное восприятие текста. В этом случае в тексте приводятся основные выводы (результаты) и делается ссылка на приложение, содержащее соответствующую информацию. Каждое приложение должно начинаться с новой страницы. В правом верхнем углу листа пишут слово «Приложение» и указывают номер приложения. Если в работе больше одного приложения, их нумеруют последовательно арабскими цифрами, например, «Приложение 1», «Приложение 2» и т. д.

Каждое приложение должно иметь заголовок, который помещают ниже слова «Приложение» над текстом приложения, по центру.

При ссылке на приложение в тексте работы пишут сокращенно строчными буквами «прил.» и указывают номер приложения, например, «...в прил. 1».

Приложения оформляются как продолжение текстовой части работы со сквозной нумерацией листов.

Библиографический список

Библиографический список должен содержать перечень и описание только тех источников, которые были использованы при написании работы.

В библиографическом списке должны быть представлены монографические издания отечественных и зарубежных авторов, материалы профессиональной периодической печати (экономических журналов, газет и еженедельников), законодательные и др. нормативно-правовые акты. При составлении списка необходимо обратить внимание на достижение оптимального соотношения между монографическими изданиями, характеризующими глубину теоретической подготовки автора, и периодикой, демонстрирующей владение современными экономическими данными.

Наиболее распространенным способом расположения наименований литературных источников является алфавитный. Работы одного автора перечисляются в алфавитном порядке их названий. Исследования на иностранных языках помещаются в порядке латинского алфавита после исследований на русском языке.

Ниже приводятся примеры библиографических описаний использованных источников.

Статья одного, двух или трех авторов из журнала

Зотова Л. А., Еременко О. В. Инновации как объект государственного регулирования // *Экономист*. 2010. № 7. С. 17–19.

Статья из журнала, написанная более чем тремя авторами

Валютный курс и экономический рост / С. Ф. Алексашенко, А. А. Клепач, О. Ю. Осипова [и др.] // *Вопросы экономики*. 2010. № 8. С. 18–22.

Книга, написанная одним, двумя или тремя авторами

Коршунов В.В. Экономика организации: Учебник и практикум / Коршунов В.В. – М.- Юрайт, 2016, - 408с.

Книга, написанная более чем тремя авторами

Экономика горного предприятия: учебник / под ред. В. Е. Стровского, С. В. Макаровой, В. Г. Жукова. Екатеринбург: Изд-во УГГУ, 2018. 340 с.

Сборники

Актуальные проблемы экономики и управления: сборник научных статей. Екатеринбург: УГГУ, 2010. Вып. 9. 146 с.

Статья из сборника

Данилов А. Г. Система ценообразования промышленного предприятия // *Актуальные проблемы экономики и управления*: сб. научных статей. Екатеринбург: УГГУ, 2010. Вып. 9. С. 107–113.

Статья из газеты

Крашаков А. С. Будет ли обвал рубля // *Аргументы и факты*. 2011. № 9. С. 3.

Библиографические ссылки

Библиографические ссылки требуется приводить при цитировании, заимствовании материалов из других источников, упоминании или анализе работ того или иного автора, а также при необходимости адресовать читателя к трудам, в которых рассматривался данный вопрос.

Ссылки должны быть затекстовыми, с указанием номера соответствующего источника (на который автор ссылается в работе) в соответствии с библиографическим списком и соответствующей страницы.

Пример оформления затекстовой ссылки

Ссылка в тексте: «Под транзакцией понимается обмен какими-либо благами, услугами или информацией между двумя агентами» [10, С. 176].

В списке использованных источников:

10. *Сухарев О. С.* Институциональная экономика: учебник и практикум для бакалавриата и магистратуры /О.С. Сухарев. М.: Издательство Юрайт, 2016. 501 с.

Задания контрольной работы

Вариант 1.

1. Охарактеризуйте и проиллюстрируйте конкретными примерами классификацию взаимоотношений в коллективе (Р.Блейк и Дж. Мутон).

2. Анализ ситуации.

В мае, незадолго до летнего отпуска, руководитель отдела г-н Амт оказался очень загруженным. Не успевая выполнить весь объем работы, он дал своим сотрудникам свободу принятия решений, при этом просил не беспокоить его по пустякам и действовать самостоятельно.

Вернувшись после отпуска, руководитель возвращает все «на круги своя». Теперь он уже не может найти себе достаточный объем работы. Он вмешивается во все дела, любое решение принимает только лично и вновь повторяет, что как шеф он должен вникать во всякую мелочь. К рождеству его активность заметно спадает, и наиболее активным сотрудникам вновь удается расширить поле своей деятельности. После рождественских каникул кривая активности шефа вновь ползет вверх до тех пор, пока он весной опять не начинает чувствовать усталость, и достигает своего полного спада вновь ко времени отпуска.

Вопросы и задания:

а) Охарактеризуйте метод руководства г-на Амта.

б) Охарактеризуйте удовлетворенность работой подчиненных в условиях сезонных кривых активности руководителя.

в) Проиллюстрируйте конкретными практическими примерами эффективность волевого делегирования полномочий.

г) охарактеризуйте особенности процесса делегирования полномочий г-на Амта. Ответ обоснуйте

Вариант 2.

1. Дайте характеристику основных ролей менеджера. Какие из них, на Ваш взгляд, наиболее адекватны лидерским функциям? Обоснуйте свое мнение.

2. Анализ ситуации.

Несмотря на то, что Ирина П. и Сергей Г. работали в соседних отделах, по роду деятельности пересекались очень редко. Как правило, это были общие совещания, планерки и корпоративные празднования. Однажды на очередной коллективной встрече между ними завязался спор по одному профессиональному вопросу, который касался организации работы между сотрудниками их отделов. Начав с замечаний по поводу недостатков работы соседних кабинетов, они перешли на личные оскорбления, и только когда их общий руководитель попросил успокоиться, они прекратили публичные разборки.

После этого они старались избегать общения друг с другом, объясняя это тем, что просто не могут найти общий язык. Прошло время, и в результате горизонтального перемещения по карьерной лестнице Сергей оказывается в одном отделе с Ириной. После перехода Сергея в отдел, где работала Ирина, их неприязнь стала совсем очевидной. Что бы ни сказала Ирина, Сергей всегда комментировал ее слова в язвительной форме. Они не упускали момента, чтобы подколоть друг друга. Руководитель отдела поговорила с обоими, и вроде все прекратилось. Но на самом деле негативное отношение не исчезло, а стало тщательно скрываться. Напряжение росло. Коллеги стали выражать антипатию друг к другу, соревнуясь в работе. Старались опередить друг друга с решением рабочих вопросов, быстрее другого выполнить свои задачи и показать руководителю, что лучше справляется с заданиями. Проработав рядом с Сергеем три месяца в состоянии активной

борьбы, Ирина перестала стараться. Она сдала позиции, приняла тактику равнодушия и безучастия, в то время как Сергей отлично справлялся со своей работой и показывал высокие результаты. Через какое-то время Ирина решилась на откровенный разговор с руководителем отдела и объяснила ситуацию. Руководитель в ответ принял решение отправить Ирину на курсы повышения квалификации и через два месяца поставил ее на должность ведущего специалиста, в результате чего Сергей стал ее подчиненным.

Вопросы и задания

- а) Охарактеризуйте модель поведения каждого участника анализируемой ситуации.
- б) Охарактеризуйте стратегии поведения в конфликте каждого участника анализируемой ситуации.
- в) Спрогнозируйте возможные пути развития ситуации.

Вариант 3.

1. Объясните роль установок и стереотипов в поведении человека. Дайте перечень установок и стереотипов подчиненных, определяющих их отношение к руководителю и к профессиональной деятельности.

2. Проанализируйте ситуацию

Один из легендарных руководителей Америки Генри Форд был известен большим количеством высказыванием, приемов, методов, которые приписываются ему как весьма популярному лидеру. Один из, возможно, его приемов позволяет оценить уровень осознанности кандидата, претендующего на высокую руководящую должность.

Генри Форд подводил кандидата, который по итогам серии собеседований доходил до его уровня к автомобилю и сам садился на пассажирское сидение, а кандидату предлагал сесть за руль. За тем в течение 5-7 минут Форд просил кандидата тронуться с места, ехать быстрее или медленнее, повернуть то в одну сторону, то в другую. Наконец, заехав куда-то в глушь, он спрашивал кандидата:

- А теперь объясните мне, пожалуйста, для чего мы приехали именно сюда?

Далее:

- Если кандидат начинал оправдываться, что выполнял указания Форда, то этого человека категорически не брали в компанию.
- Если кандидат находил неожиданный, креативный ответ, желательно с чувством юмора, то Форд рекомендовал кандидата в департамент продаж и больше не имел желания встречаться с ним.
- Если кандидат начинал уточнять цель поездки во время одной, его Форд рекомендовал в инженеры или руководители низового уровня.
- В топ-менеджеры брали только того, кто интересовался целью поездки до того, как трогался с места

Вопросы и задания:

Обоснуйте каждое из решений Г. Форда (компетенции, функциональные обязанности и т.д.)

Вариант 4.

1. Проанализируйте влияние определенных факторов на формирование социально-психологического климата в коллективе. Назовите конкретные показатели, которые характеризуют его состояние. Приведите примеры.

2. Анализ ситуации

Вы – руководитель отдела Х. В штате Вашего отдела работает сотрудник-«звезда». Находится на хорошем счету у начальства, работает давно, ведет самостоятельные проекты. Ему напрямую (от высшего руководства) был поручен важный проект. Вы несколько раз запрашивали отчет по проекту, предлагали помощь. Однако сотрудник отказывался от помощи и игнорировал Ваш контроль. Накануне отчетного срока Вы

узнаете, что проект не выполнен более чем на 50%. На следующей неделе состоится совещание, на котором речь пойдет и о данном проекте.

Вопросы и задания:

- а) Каковы будут Ваши действия в этой ситуации?
- б) Разработайте методы постановки задач «звезде», мотивацию «звезды».

Вариант 5.

1. Охарактеризуйте проявление личностных качеств человека, принимающего решения, при оценке и выборе альтернатив. Приведите примеры.

2. Проанализируйте ситуацию

Генеральный директор попросил руководителя по персоналу принять на работу супругу очень важного для компании партнера. Должность при этом не имела значения, так как женщина последние 10 лет нигде не работала и хотела просто больше быть среди людей. Никаких амбиций по поводу карьеры в компании она не заявляла. Основная цель была в том, чтобы женщина почувствовала себя востребованной, частью коллектива с самым простым набором задач, так как полученную когда-то квалификацию все равно уже утратила. Не осмелившись предлагать бывшую домохозяйку руководителям подразделений, глава отдела персонала приняла ее к себе специалистом по кадрам.

Учитывая, что первое образование претендентки – курсы секретаря референта – было получено более 10 лет назад, новой сотруднице предложили три варианта трудовой деятельности: – ходить на работу и за компьютером заниматься своими делами; – не ходить на работу, но числиться в отделе; – освоить простейшие функции и выполнять их по возможности. В результате основным навыком, который она приобрела за время адаптации, стал прием входящих документов, внесение учетной записи, раскладывание документов по папкам. В течение нескольких месяцев все были довольны, и работа выполнялась своим чередом.

Через полгода освободилось место ведущего специалиста по документообороту. Пока решали, найти ли человека со стороны или выбрать из своих, генеральный директор вызвал руководителя отдела персонала с предложением повысить недавно принятую протеже по просьбе партнера. Зная, какие функции супруга выполняет и что в отделе есть те, кто больше подходит на должность ведущего специалиста, руководитель не могла назначить ее на эту должность, но и генерального директора она не могла поставить в неудобное положение перед партнером.

Вопросы и задания

- а) Как, по Вашему мнению, должна поступить глава отдела персонала в данной ситуации?
- б) Можно было избежать такой проблемы?
- в) Как повлияет на психологический климат в коллективе повышение супруги партнера, если гендиректор настаивает на своем решении?

ЗАКЛЮЧЕНИЕ

Контрольная работа, как одна из форм, способствующих успешному контролю учебного процесса, открывает для студента возможность проявить умение выполнять самостоятельную работу по сбору и анализу материала, научиться делать грамотные выводы, развить умение работать со специальными литературными источниками, научиться критически подходить к их осмыслению и сравнению с уже имеющимися у него знаниями. Также студент, выполняя контрольную работу, учится грамотно и прилежно оформлять собственный труд. Таким образом, студент, используя методические указания может в достаточном объеме усвоить и успешно реализовать конкретные знания, умения, навыки и получить опыт при выполнении следующих условий:

- 1) добросовестное выполнение заданий;
- 2) выяснение и уточнение отдельных предпосылок, умозаключений и выводов, содержащихся в учебном курсе;
- 3) сопоставление точек зрения различных авторов по затрагиваемым в учебном курсе проблемам; выявление неточностей и некорректного изложения материала в периодической и специальной литературе;
- 4) периодическое ознакомление с последними теоретическими и практическими достижениями в области управления персоналом;
- 5) проведение собственных научных и практических исследований по одной или нескольким актуальным проблемам для *HR*;

СОДЕРЖАНИЕ

ВВЕДЕНИЕ.....	3
ВОПРОСЫ ДЛЯ САМОПРОВЕРКИ.....	5
ОСНОВНЫЕ КАТЕГОРИИ ДИСЦИПЛИНЫ.....	8
САМООРГАНИЗАЦИЯ РАБОТЫ С ЛИТЕРАТУРОЙ.....	10
ПОДГОТОВКА К ПРАКТИКО-ОРИЕНТИРОВАННЫМ ЗАДАНИЯМ.....	13
ПОДГОТОВКА К ТЕСТИРОВАНИЮ.....	15
ПОДГОТОВКА ДОКЛАДА.....	16
ПОДГОТОВКА К ПРОМЕЖУТОЧНОЙ АТТЕСТАЦИИ.....	20

ВВЕДЕНИЕ

Самостоятельная работа в высшем учебном заведении - это часть учебного процесса, метод обучения, прием учебно-познавательной деятельности, комплексная целевая стандартизованная учебная деятельность с запланированными видом, типом, формами контроля.

Самостоятельная работа представляет собой плановую деятельность обучающихся по поручению и под методическим руководством преподавателя.

Целью самостоятельной работы студентов является закрепление тех знаний, которые они получили на аудиторных занятиях, а также содействие развитию у студентов творческих навыков, инициативы, умения организовать свое время.

Самостоятельная работа реализует следующие задачи:

- предполагает освоение курса дисциплины;
- помогает освоению навыков учебной и научной работы;
- способствует осознанию ответственности процесса познания;
- способствует углублению и пополнению знаний студентов, освоению ими навыков и умений;
- формирует интерес к познавательным действиям, освоению методов и приемов познавательного процесса,
- создает условия для творческой и научной деятельности обучающихся;
- способствует развитию у студентов таких личных качеств, как целеустремленность, заинтересованность, исследование нового.

Самостоятельная работа обучающегося выполняет следующие функции:

- развивающую (повышение культуры умственного труда, приобщение к творческим видам деятельности, обогащение интеллектуальных способностей студентов);
- информационно-обучающую (учебная деятельность студентов на аудиторных занятиях, неподкрепленная самостоятельной работой, становится мало результативной);
- ориентирующую и стимулирующую (процессу обучения придается ускорение и мотивация);
- воспитательную (формируются и развиваются профессиональные качества бакалавра и гражданина);
- исследовательскую (новый уровень профессионально-творческого мышления).

Организация самостоятельной работы студентов должна опираться на определенные требования, а, именно:

- сложность осваиваемых знаний должна соответствовать уровню развития студентов;
- стандартизация заданий в соответствии с логической системой курса дисциплины;
- объем задания должен соответствовать уровню студента;
- задания должны быть адаптированными к уровню студентов.

Содержание самостоятельной работы студентов представляет собой, с одной стороны, совокупность теоретических и практических учебных заданий, которые должен выполнить студент в процессе обучения, объект его деятельности; с другой стороны - это способ деятельности студента по выполнению соответствующего теоретического или практического учебного задания.

Свое внешнее выражение содержание самостоятельной работы студентов находит во всех организационных формах аудиторной и внеаудиторной деятельности, в ходе самостоятельного выполнения различных заданий.

Функциональное предназначение самостоятельной работы студентов в процессе лекций, практических занятий по овладению специальными знаниями заключается в самостоятельном прочтении, просмотре, прослушивании, наблюдении, конспектировании, осмыслении, запоминании и воспроизведении определенной информации. Цель и

планирование самостоятельной работы студента определяет преподаватель. Вся информация осуществляется на основе ее воспроизведения.

Так как самостоятельная работа тесно связана с учебным процессом, ее необходимо рассматривать в двух аспектах:

1. аудиторная самостоятельная работа - лекционные, практические занятия;
2. внеаудиторная самостоятельная работа – дополнение лекционных материалов, подготовка к практическим занятиям, подготовка к участию в деловых играх и дискуссиях, выполнение письменных домашних заданий, контрольных работ (рефератов и т.п.) и курсовых работ (проектов), докладов и др.

Основные формы организации самостоятельной работы студентов определяются следующими параметрами:

- содержание учебной дисциплины;
- уровень образования и степень подготовленности студентов;
- необходимость упорядочения нагрузки студентов при самостоятельной работе.

Таким образом, самостоятельная работа студентов является важнейшей составной частью процесса обучения.

Методические указания по организации самостоятельной работы и задания для обучающихся по дисциплине *«Психология командного взаимодействия и саморазвития»* обращают внимание студента на главное, существенное в изучаемой дисциплине, помогают выработать умение анализировать явления и факты, связывать теоретические положения с практикой, а также облегчают подготовку к выполнению *контрольной работы* и к сдаче *экзамена*.

Настоящие методические указания позволят студентам самостоятельно овладеть фундаментальными знаниями, профессиональными умениями и навыками деятельности по профилю подготовки, опытом творческой и исследовательской деятельности, и направлены на формирование компетенций, предусмотренных учебным планом поданному профилю.

Видами самостоятельной работы обучающихся по дисциплине *«Психология командного взаимодействия и саморазвития»* являются:

- повторение материала лекций;
- самостоятельное изучение тем курса (в т. ч., рассмотрение основных категорий дисциплины, работа с литературой);
- ответы на вопросы для самопроверки (самоконтроля);
- подготовка к практическим (семинарским) занятиям (в т. ч., подготовка к выполнению практико-ориентированного задания, творческого задания);
- подготовка к выполнению контрольной работы;
- подготовка к экзамену.

В методических указаниях представлены материалы для самостоятельной работы и рекомендации по организации отдельных её видов.

ВОПРОСЫ ДЛЯ САМОПРОВЕРКИ

Тема 1. Сущность и содержание «Психологии командного взаимодействия и саморазвития»

1. Раскройте содержание предмета и задач психологии командообразования и саморазвития.
2. В теории управления известно четыре основных подхода к управлению. Назовите и охарактеризуйте каждый. Изобразите сущность подходов графически.
3. Проанализируйте основные концептуальные положения персонального менеджмента.
4. Представьте сравнительный анализ классификаций методов управления.
5. Раскройте различные классификации методов исследования, применяемых в психологии саморазвития.
6. Проведите сравнительный анализ развития теорий зарубежного и отечественного менеджмента (в т. ч. персонального менеджмента).

Тема 2. Управленческий труд и его организация

1. Приведите примеры основных характеристик коллективного субъекта деятельности.
2. Раскройте понятия совместной деятельности и управленческого взаимодействия. Проанализируйте на примере реальных ситуаций проявление особенностей совместной деятельности.
3. Раскройте и проанализируйте проявление в организации внутригрупповой ответственности и её особенностей.
4. Охарактеризуйте на примерах из практики проявление стратегий взаимодействия в сфере управленческой деятельности.
5. Рассмотрите на примере конкретных ситуаций психологические механизмы управленческого взаимодействия.
6. Раскройте на конкретных примерах из практической деятельности особенности управленческих решений.
7. Проанализируйте различные подходы к проблеме принятия решений в организациях.
8. Проанализируйте на конкретных практических примерах психологические причины снижения эффективности управленческих решений.
9. Охарактеризуйте психологические методы оптимизации выработки решений. Приведите примеры
10. Раскройте на конкретных примерах из практической деятельности преимущества группового принятия решений.
11. Дайте сравнительный анализ методам организации групповой дискуссии.

Тема 3. Личность в организации

1. Проиллюстрируйте и обоснуйте место роль организационных ценностей, традиций и ритуалов в регуляции поведения подчиненного.
2. Проанализируйте на основе примеров из практики проявление факторов, определяющие эффективность выполнения функциональных ролей.
3. Перечислите и рассмотрите проблемы интернализации официальных ролей. Приведите примеры
4. Рассмотрите и проанализируйте различия мотивационного подход в зарубежной и отечественной психологии.

5. Выпишите десять личных ассоциаций, связанных с понятием «лидерство». Относятся ли ваши ассоциации скорее к характерологическим особенностям или к социальным функциям?

6. На основании известных вам фактов их биографии объясните, чем обуславливается потребность общества или конкретной социальной группы в лидере.

7. Чем обусловлена популярность концепции харизматического лидерства в различных интерпретациях, вопреки многочисленным аргументам ее критиков? Сформулируйте собственное определение харизмы.

8. Какой из двух руководителей — ориентированный на задачу или ориентированный на потребности персонала — с наибольшей вероятностью, на ваш взгляд, окажется успешным в условиях экономики знаний? Обоснуйте свое мнение.

9. Охарактеризуйте роль лидера в современных условиях.

10. Проиллюстрируйте на примерах из практики реализацию требований к личности руководителя в условиях современного управления.

11. Охарактеризуйте основные профессионально-важные качества личности руководителя. Приведите примеры.

12. Выделите наиболее значимые и востребованные деловые качества руководителя, и их составляющие: компетентность и организаторские способности. Приведите примеры

13. Назовите критерии оценки управленческого и лидерского потенциала.

14. Выделите наиболее значимые и востребованные функциональные компетенции лидера на каждой стадии организационного развития.

Тема 4. Личность как субъект самоуправления, саморазвития и самообразования

1. Проиллюстрируйте на примерах из практики реализацию принципов тайм-менеджмента

2. Охарактеризуйте основные стратегии карьерного роста руководителя. Приведите примеры.

3. Выделите наиболее значимые и востребованные деловые качества руководителя, и их составляющие: компетентность и организаторские способности. Приведите примеры

4. Назовите критерии оценки управленческого и лидерского потенциала.

5. Выделите наиболее значимые и востребованные функциональные компетенции лидера на каждой стадии организационного развития.

Тема 5. Психологические аспекты деятельности малых групп и коллективов

1. Охарактеризуйте командные эффекты

2. Приведите примеры основных характеристики групп и коллективов.

3. Охарактеризуйте принципы формирования эффективных команд. Взаимодействие в команде.

4. Охарактеризуйте основные проблемы командного взаимодействия

5. Проанализируйте основные методы оценки актуального состояния команды.

6. Рассмотрите влияние конфликтов на функционирование организации. Проанализируйте на примере реальных конкретных ситуаций причины и последствия конфликтов для организации.

7. Рассмотрите на примере конкретных ситуаций условия возникновения конфликтов.

8. Охарактеризуйте на примерах из практики. Динамику развития конфликта.

9. Охарактеризуйте типы конфликтных личностей. Сформулируйте рекомендации по взаимодействию с каждым типом конфликтной личности.

10. Сформулируйте и обоснуйте правила разрешения конфликта. Приведите

примеры.

11. Дайте сопоставительный анализ способам разрешения конфликтов
12. Сформулируйте и обоснуйте проблемы в работе посредника в конфликтной ситуации. Приведите примеры.

ОСНОВНЫЕ КАТЕГОРИИ ДИСЦИПЛИНЫ

Тема 1. Сущность и содержание «Психологии командного взаимодействия и саморазвития»

Управление
Психология командного взаимодействия
Объект управления
Субъект управления
Управленческие отношения
Управленческие функции

Тема 2. Управленческий труд и его организация

Управленческое взаимодействие
Коллективный субъект деятельности
Самоорганизация
Стратегии взаимодействия
Власть
Авторитет
Лидер
Руководитель
Менеджер
Управленческий потенциал
Управленческие решения
Эффективность управленческих решений
Групповое принятие решений

Тема 3. Личность в организации

Управление
Психология управления
Объект управления
Субъект управления
Управленческие отношения.
Управленческие функции.

Тема 4. Личность как субъект самоуправления, саморазвития и самообразования

Карьера
Самоменеджмент
Тайм- менеджмент
Персональный менеджмент

Тема 5. Психологические аспекты деятельности малых групп и коллективов

Группа
Коллектив
Команда
Формальная группа
Неформальная группа
Стиль управления

Этапы развития команды
Критерии эффективности командной работы
Командные роли
Конфликт
Стили конфликтного взаимодействия
Регулирование конфликта
Арбитраж и посредничество
Переговоры

САМООРГАНИЗАЦИЯ РАБОТЫ С ЛИТЕРАТУРОЙ

Самостоятельное изучение тем курса осуществляется на основе списка рекомендуемой литературы к дисциплине. При работе с книгой необходимо научиться правильно ее читать, вести записи. Самостоятельная работа с учебными и научными изданиями профессиональной и общекультурной тематики – это важнейшее условие формирования научного способа познания.

Основные приемы работы с литературой можно свести к следующим:

- составить перечень книг, с которыми следует познакомиться;
- перечень должен быть систематизированным (что необходимо для семинаров, что для экзаменов, что пригодится для написания курсовых и выпускных квалификационных работ (ВКР), а что выходит за рамки официальной учебной деятельности, и расширяет общую культуру);

- обязательно выписывать все выходные данные по каждой книге (при написании курсовых и выпускных квалификационных работ это позволит экономить время);

- определить, какие книги (или какие главы книг) следует прочитать более внимательно, а какие – просто просмотреть;

- при составлении перечней литературы следует посоветоваться с преподавателями и руководителями ВКР, которые помогут сориентироваться, на что стоит обратить большее внимание, а на что вообще не стоит тратить время;

- все прочитанные монографии, учебники и научные статьи следует конспектировать, но это не означает, что надо конспектировать «все подряд»: можно выписывать кратко основные идеи автора и иногда приводить наиболее яркие и показательные цитаты (с указанием страниц);

- если книга – собственная, то допускается делать на полях книги краткие пометки или же в конце книги, на пустых страницах просто сделать свой «предметный указатель», где отмечаются наиболее интересные мысли и обязательно указываются страницы в тексте автора;

- следует выработать способность «воспринимать» сложные тексты; для этого лучший прием – научиться «читать медленно», когда понятно каждое прочитанное слово (а если слово незнакомое, то либо с помощью словаря, либо с помощью преподавателя обязательно его узнать). Таким образом, чтение текста является частью познавательной деятельности. Ее цель – извлечение из текста необходимой информации.

От того, насколько осознанна читающим собственная внутренняя установка при обращении к печатному слову (найти нужные сведения, усвоить информацию полностью или частично, критически проанализировать материал и т.п.) во многом зависит эффективность осуществляемого действия. Грамотная работа с книгой, особенно если речь идет о научной литературе, предполагает соблюдение ряда правил, для овладения которыми необходимо настойчиво учиться. Это серьёзный, кропотливый труд. Прежде всего, при такой работе невозможен формальный, поверхностный подход. Не механическое заучивание, не простое накопление цитат, выдержек, а сознательное усвоение прочитанного, осмысление его, стремление дойти до сути – вот главное правило. Другое правило – соблюдение при работе над книгой определенной последовательности. Вначале следует ознакомиться с оглавлением, содержанием предисловия или введения. Это дает общую ориентировку, представление о структуре и вопросах, которые рассматриваются в книге.

Следующий этап – чтение. Первый раз целесообразно прочитать книгу с начала до конца, чтобы получить о ней цельное представление. При повторном чтении происходит постепенное глубокое осмысление каждой главы, критического материала и позитивного изложения; выделение основных идей, системы аргументов, наиболее ярких примеров и т.д. Непременным правилом чтения должно быть выяснение незнакомых слов, терминов, выражений, неизвестных имен, названий. Студентам с этой целью рекомендуется заводить

специальные тетради или блокноты. Важная роль в связи с этим принадлежит библиографической подготовке студентов. Она включает в себя умение активно, быстро пользоваться научным аппаратом книги, справочными изданиями, каталогами, умение вести поиск необходимой информации, обрабатывать и систематизировать ее.

Выделяют четыре основные установки в чтении текста:

- информационно-поисковая (задача – найти, выделить искомую информацию);
- усваивающая (усилия читателя направлены на то, чтобы как можно полнее осознать и запомнить, как сами сведения, излагаемые автором, так и всю логику его рассуждений);
- аналитико-критическая (читатель стремится критически осмыслить материал, проанализировав его, определив свое отношение к нему);
- творческая (создает у читателя готовность в том или ином виде – как отправной пункт для своих рассуждений, как образ для действия по аналогии и т.п. – использовать суждения автора, ход его мыслей, результат наблюдения, разработанную методику, дополнить их, подвергнуть новой проверке).

С наличием различных установок обращения к тексту связано существование и нескольких видов чтения:

- библиографическое – просматривание карточек каталога, рекомендательных списков, сводных списков журналов и статей за год и т.п.;
- просмотровое – используется для поиска материалов, содержащих нужную информацию, обычно к нему прибегают сразу после работы со списками литературы и каталогами, в результате такого просмотра читатель устанавливает, какие из источников будут использованы в дальнейшей работе;
- ознакомительное – подразумевает сплошное, достаточно подробное прочтение отобранных статей, глав, отдельных страниц; цель – познакомиться с характером информации, узнать, какие вопросы вынесены автором на рассмотрение, провести сортировку материала;
- изучающее – предполагает доскональное освоение материала; в ходе такого чтения проявляется доверие читателя к автору, готовность принять изложенную информацию, реализуется установка на предельно полное понимание материала;
- аналитико-критическое и творческое чтение – два вида чтения близкие между собой тем, что участвуют в решении исследовательских задач.

Первый из них предполагает направленный критический анализ, как самой информации, так и способов ее получения и подачи автором; второе – поиск тех суждений, фактов, по которым, или, в связи с которыми, читатель считает нужным высказать собственные мысли.

Из всех рассмотренных видов чтения основным для студентов является изучающее – именно оно позволяет в работе с учебной и научной литературой накапливать знания в различных областях. Вот почему именно этот вид чтения в рамках образовательной деятельности должен быть освоен в первую очередь. Кроме того, при овладении данным видом чтения формируются основные приемы, повышающие эффективность работы с текстом. Научная методика работы с литературой предусматривает также ведение записи прочитанного. Это позволяет привести в систему знания, полученные при чтении, сосредоточить внимание на главных положениях, зафиксировать, закрепить их в памяти, а при необходимости вновь обратиться к ним.

Основные виды систематизированной записи прочитанного:

Аннотирование – предельно краткое связное описание просмотренной или прочитанной книги (статьи), ее содержания, источников, характера и назначения.

Планирование – краткая логическая организация текста, раскрывающая содержание и структуру изучаемого материала.

Тезирование – лаконичное воспроизведение основных утверждений автора без привлечения фактического материала.

Цитирование – дословное выписывание из текста выдержек, извлечений, наиболее существенно отражающих ту или иную мысль автора.

Конспектирование – краткое и последовательное изложение содержания прочитанного. Конспект – сложный способ изложения содержания книги или статьи в логической последовательности. Конспект аккумулирует в себе предыдущие виды записи, позволяет всесторонне охватить содержание книги, статьи. Поэтому умение составлять план, тезисы, делать выписки и другие записи определяет и технологию составления конспекта.

Как правильно составлять конспект? Внимательно прочитайте текст. Уточните в справочной литературе непонятные слова. При записи не забудьте вынести справочные данные на поля конспекта. Выделите главное, составьте план, представляющий собой перечень заголовков, подзаголовков, вопросов, последовательно раскрываемых затем в конспекте. Это первый элемент конспекта. Вторым элементом конспекта являются тезисы. Тезис – это кратко сформулированное положение. Для лучшего усвоения и запоминания материала следует записывать тезисы своими словами. Тезисы, выдвигаемые в конспекте, нужно доказывать. Поэтому третий элемент конспекта – основные доводы, доказывающие истинность рассматриваемого тезиса. В конспекте могут быть положения и примеры. Законспектируйте материал, четко следуя пунктам плана. При конспектировании старайтесь выразить мысль своими словами. Записи следует вести четко, ясно. Грамотно записывайте цитаты. Цитируя, учитывайте лаконичность, значимость мысли. При оформлении конспекта необходимо стремиться к емкости каждого предложения. Мысли автора книги следует излагать кратко, заботясь о стиле и выразительности написанного. Число дополнительных элементов конспекта должно быть логически обоснованным, записи должны распределяться в определенной последовательности, отвечающей логической структуре произведения. Для уточнения и дополнения необходимо оставлять поля.

Конспектирование – наиболее сложный этап работы. Овладение навыками конспектирования требует от студента целеустремленности, повседневной самостоятельной работы. Конспект ускоряет повторение материала, экономит время при повторном, после определенного перерыва, обращении к уже знакомой работе. Учитывая индивидуальные особенности каждого студента, можно дать лишь некоторые, наиболее оправдавшие себя общие правила, с которыми преподаватель и обязан познакомить студентов:

1. Главное в конспекте не объем, а содержание. В нем должны быть отражены основные принципиальные положения источника, то новое, что внес его автор, основные методологические положения работы. Умение излагать мысли автора сжато, кратко и собственными словами приходит с опытом и знаниями. Но их накоплению помогает соблюдение одного важного правила – не торопиться записывать при первом же чтении, вносить в конспект лишь то, что стало ясным.

2. Форма ведения конспекта может быть самой разнообразной, она может изменяться, совершенствоваться. Но начинаться конспект всегда должен с указания полного наименования работы, фамилии автора, года и места издания; цитаты берутся в кавычки с обязательной ссылкой на страницу книги.

3. Конспект не должен быть «слепым», безликим, состоящим из сплошного текста. Особо важные места, яркие примеры выделяются цветным подчеркиванием, взятием в рамочку, оттенением, пометками на полях специальными знаками, чтобы можно было быстро найти нужное положение. Дополнительные материалы из других источников можно давать на полях, где записываются свои суждения, мысли, появившиеся уже после составления конспекта.

ПОДГОТОВКА К ПРАКТИКО-ОРИЕНТИРОВАННЫМ ЗАДАНИЯМ

Практико-ориентированные задания выступают средством формирования у студентов системы интегрированных умений и навыков, необходимых для освоения профессиональных компетенций. Это могут быть ситуации, требующие применения умений и навыков, специфичных для соответствующего профиля обучения (знания содержания предмета), ситуации, требующие организации деятельности, выбора её оптимальной структуры личностно-ориентированных ситуаций (нахождение нестандартного способа решения).

Кроме этого, они выступают средством формирования у студентов умений определять, разрабатывать и применять оптимальные методы решения профессиональных задач. Они строятся на основе ситуаций, возникающих на различных уровнях осуществления практики и формулируются в виде производственных поручений (заданий).

Под практико-ориентированными заданиями понимают задачи из окружающей действительности, связанные с формированием практических навыков, необходимых в повседневной жизни, в том числе с использованием элементов производственных процессов.

Цель практико-ориентированных заданий – приобретение умений и навыков практической деятельности по изучаемой дисциплине.

Задачи практико-ориентированных заданий:

- закрепление, углубление, расширение и детализация знаний студентов при решении конкретных задач;
- развитие познавательных способностей, самостоятельности мышления, творческой активности;
- овладение новыми методами и методиками изучения конкретной учебной дисциплины;
- обучение приемам решения практических задач;
- выработка способности логического осмысления полученных знаний для выполнения заданий;
- обеспечение рационального сочетания коллективной и индивидуальной форм обучения.

Важными отличительными особенностями практико-ориентированных задания от стандартных задач (предметных, межпредметных, прикладных) являются:

- значимость (познавательная, профессиональная, общекультурная, социальная) получаемого результата, что обеспечивает познавательную мотивацию обучающегося;
- условие задания сформулировано как сюжет, ситуация или проблема, для разрешения которой необходимо использовать знания из разных разделов основного предмета, из другого предмета или из жизни, на которые нет явного указания в тексте задания;
- информация и данные в задании могут быть представлены в различной форме (рисунок, таблица, схема, диаграмма, график и т.д.), что потребует распознавания объектов;
- указание (явное или неявное) области применения результата, полученного при решении задания.

Кроме выделенных четырех характеристик, практико-ориентированные задания имеют следующие:

1. по структуре эти задания – нестандартные, т.е. в структуре задания не все его компоненты полностью определены;
2. наличие избыточных, недостающих или противоречивых данных в условии задания, что приводит к объемной формулировке условия;
3. наличие нескольких способов решения (различная степень рациональности), причем данные способы могут быть неизвестны учащимся, и их потребуется сконструировать.

При выполнении практико-ориентированных заданий следует руководствоваться следующими общими рекомендациями:

- для выполнения практико-ориентированного задания необходимо внимательно прочитать задание, повторить лекционный материал по соответствующей теме, изучить рекомендуемую литературу, в т.ч. дополнительную;

- выполнение практико-ориентированного задания включает постановку задачи, выбор способа решения задания, разработку алгоритма практических действий, программы, рекомендаций, сценария и т. п.;

- если практико-ориентированное задание выдается по вариантам, то получить номер варианта исходных данных у преподавателя; если нет вариантов, то нужно подобрать исходные данные самостоятельно, используя различные источники информации;

- для выполнения практико-ориентированного задания может использоваться метод малых групп. Работа в малых группах предполагает решение определенных образовательных задач в рамках небольших групп с последующим обсуждением полученных результатов. Этот метод развивает навыки сотрудничества, достижения компромиссного решения, аналитические способности.

ПОДГОТОВКА К ТЕСТИРОВАНИЮ

Тесты – это вопросы или задания, предусматривающие конкретный, краткий, четкий ответ на имеющиеся эталоны ответов. При самостоятельной подготовке к тестированию студенту необходимо:

1. готовясь к тестированию, проработать информационный материал по дисциплине; проконсультироваться с преподавателем по вопросу выбора учебной литературы;

2. четко выяснить все условия тестирования заранее. Студент должен знать, сколько тестов ему будет предложено, сколько времени отводится на тестирование, какова система оценки результатов и т. д.;

3. приступая к работе с тестами, внимательно и до конца нужно прочитать вопрос и предлагаемые варианты ответов; выбрать правильные (их может быть несколько); на отдельном листке ответов вписать цифру вопроса и буквы, соответствующие правильным ответам;

- в процессе решения желательно применять несколько подходов в решении задания. Это позволяет максимально гибко оперировать методами решения, находя каждый раз оптимальный вариант;

- не нужно тратить слишком много времени на трудный вопрос, нужно переходить к другим тестовым заданиям; к трудному вопросу можно обратиться в конце;

- обязательно необходимо оставить время для проверки ответов, чтобы избежать механических ошибок.

ПОДГОТОВКА ДОКЛАДА

Одной из форм текущего контроля является доклад, который представляет собой продукт самостоятельной работы студента.

Доклад - это публичное выступление по представлению полученных результатов решения определенной учебно-практической, учебно-исследовательской или научной темы.

Как правило, в основу доклада ложится анализ литературы по проблеме. Он должен носить характер краткого, но в то же время глубоко аргументированного устного сообщения. В нем студент должен, по возможности, полно осветить различные точки зрения на проблему, выразить собственное мнение, сделать критический анализ теоретического и практического материала.

Подготовка доклада является обязательной для обучающихся, если доклад презентацией указан в перечне форм текущего контроля успеваемости в рабочей программе дисциплины.

Доклад должен быть рассчитан на 7-10 минут. Как правило, предполагает подготовку презентации.

Презентация (от англ. «presentation» - представление) - это набор цветных слайдов на определенную тему, который хранится в файле специального формата с расширением PP.

Целью презентации - донести до целевой аудитории полноценную информацию об объекте презентации, изложенной в докладе, в удобной форме.

Перечень примерных тем докладов с презентацией представлен в рабочей программе дисциплины, он выдается обучающимся заблаговременно вместе с методическими указаниями по подготовке. Темы могут распределяться студентами самостоятельно (по желанию), а также закрепляться преподавателем дисциплины.

При подготовке доклада с презентацией обучающийся должен продемонстрировать умение самостоятельного изучения отдельных вопросов, структурирования основных положений рассматриваемых проблем, публичного выступления, позиционирования себя перед коллективом, навыки работы с библиографическими источниками и оформления научных текстов.

В ходе подготовки к докладу с презентацией обучающемуся необходимо:

- выбрать тему и определить цель выступления.

Для этого, остановитесь на теме, которая вызывает у Вас больший интерес; определите цель выступления; подумайте, достаточно ли вы знаете по выбранной теме или проблеме и сможете ли найти необходимый материал;

- осуществить сбор материала к выступлению.

Начинайте подготовку к докладу заранее; обращайтесь к справочникам, энциклопедиям, научной литературе по данной проблеме; записывайте необходимую информацию на отдельных листах или тетради;

- организовать работу с литературой.

При подборе литературы по интересующей теме определить конкретную цель поиска: что известно по данной теме? что хотелось бы узнать? для чего нужна эта информация? как ее можно использовать в практической работе?

- во время изучения литературы следует: записывать вопросы, которые возникают по мере ознакомления с источником, а также ключевые слова, мысли, суждения; представлять наглядные примеры из практики;

- обработать материал.

Учитывайте подготовку и интересы слушателей; излагайте правдивую информацию; все мысли должны быть взаимосвязаны между собой.

При подготовке доклада с презентацией особо необходимо обратить внимание на следующее:

- подготовка доклада начинается с изучения источников, рекомендованных к соответствующему разделу дисциплины, а также специальной литературы для докладчика, список которой можно получить у преподавателя;

- важно также ознакомиться с имеющимися по данной теме монографиями, учебными пособиями, научными информационными статьями, опубликованными в периодической печати.

Относительно небольшой объем текста доклада, лимит времени, отведенного для публичного выступления, обуславливает потребность в тщательном отборе материала, умелом выделении главных положений в содержании доклада, использовании наиболее доказательных фактов и убедительных примеров, исключении повторений и многословия.

Решить эти задачи помогает составление развернутого плана.

План доклада должен содержать следующие главные компоненты: краткое вступление, вопросы и их основные тезисы, заключение, список литературы.

После составления плана можно приступить к написанию текста. Во вступлении важно показать актуальность проблемы, ее практическую значимость. При изложении вопросов темы раскрываются ее основные положения. Материал содержания вопросов полезно располагать в таком порядке: тезис; доказательство тезиса; вывод и т. д.

Тезис - это главное основополагающее утверждение. Он обосновывается путем привлечения необходимых цитат, цифрового материала, ссылок на статьи. При изложении содержания вопросов особое внимание должно быть обращено на раскрытие причинно-следственных связей, логическую последовательность тезисов, а также на формулирование окончательных выводов. Выводы должны быть краткими, точными, достаточно аргументированными всем содержанием доклада.

В процессе подготовки доклада студент может получить консультацию у преподавателя, а в случае необходимости уточнить отдельные положения.

Выступление

При подготовке к докладу перед аудиторией необходимо выбрать способ выступления:

- устное изложение с опорой на конспект (опорой могут также служить заранее подготовленные слайды);
- чтение подготовленного текста.

Чтение заранее написанного текста значительно уменьшает влияние выступления на аудиторию. Запоминание написанного текста заметно сковывает выступающего и привязывает к заранее составленному плану, не давая возможности откликаться на реакцию аудитории.

Короткие фразы легче воспринимаются на слух, чем длинные.

Необходимо избегать сложных предложений, причастных и деепричастных оборотов. Излагая сложный вопрос, нужно постараться передать информацию по частям.

Слова в речи надо произносить четко и понятно, не надо говорить слишком быстро или, наоборот, растягивать слова. Надо произнести четко особенно ударную гласную, что оказывает наибольшее влияние на разборчивость речи.

Пауза в устной речи выполняет ту же роль, что знаки препинания в письменной. После сложных выводов или длинных предложений необходимо сделать паузу, чтобы слушатели могли вдуматься в сказанное или правильно понять сделанные выводы. Если выступающий хочет, чтобы его понимали, то не следует говорить без паузы дольше, чем пять с половиной секунд.

Особое место в выступлении занимает обращение к аудитории. Известно, что обращение к собеседнику по имени создает более доверительный контекст деловой беседы. При публичном выступлении также можно использовать подобные приемы. Так, косвенными обращениями могут служить такие выражения, как «Как Вам известно»,

«Уверен, что Вас это не оставит равнодушными». Выступающий показывает, что слушатели интересны ему, а это самый простой путь достижения взаимопонимания.

Во время выступления важно постоянно контролировать реакцию слушателей. Внимательность и наблюдательность в сочетании с опытом позволяют оратору уловить настроение публики. Возможно, рассмотрение некоторых вопросов придется сократить или вовсе отказаться от них.

После выступления нужно быть готовым к ответам на возникшие у аудитории вопросы.

Стоит обратить внимание на вербальные и невербальные составляющие общения. Небрежность в жестах недопустима. Жесты могут быть приглашающими, отрицающими, вопросительными, они могут подчеркнуть нюансы выступления.

Презентация

Презентация наглядно сопровождает выступление.

Этапы работы над презентацией могут быть следующими:

- осмыслите тему, выделите вопросы, которые должны быть освещены в рамках данной темы;
- составьте тезисы собранного материала. Подумайте, какая часть информации может быть подкреплена или полностью заменена изображениями, какую информацию можно представить в виде схем;
- подберите иллюстративный материал к презентации: фотографии, рисунки, фрагменты художественных и документальных фильмов, материалы кинохроники, разработайте необходимые схемы;
- подготовленный материал систематизируйте и «упакуйте» в отдельные блоки, которые будут состоять из собственно текста (небольшого по объему), схем, графиков, таблиц и т.д.;
- создайте слайды презентации в соответствии с необходимыми требованиями;
- просмотрите презентацию, оцените ее наглядность, доступность, соответствие языковым нормам.

Требования к оформлению презентации

Компьютерную презентацию, сопровождающую выступление докладчика, удобнее всего подготовить в программе MS Power Point.

Презентация как документ представляет собой последовательность сменяющих друг друга слайдов. Чаще всего демонстрация презентации проецируется на большом экране, реже – раздается собравшимся как печатный материал.

Количество слайдов должно быть пропорционально содержанию и продолжительности выступления (например, для 5-минутного выступления рекомендуется использовать не более 10 слайдов).

На первом слайде обязательно представляется тема выступления и сведения об авторах.

Следующие слайды можно подготовить, используя две различные стратегии их подготовки:

1-я стратегия: на слайды выносятся опорный конспект выступления и ключевые слова с тем, чтобы пользоваться ими как планом для выступления. В этом случае к слайдам предъявляются следующие требования:

- объем текста на слайде – не больше 7 строк;
- маркированный/нумерованный список содержит не более 7 элементов;
- отсутствуют знаки пунктуации в конце строк в маркированных и нумерованных списках;
- значимая информация выделяется с помощью цвета, кегля, эффектов анимации.

Особо внимательно необходимо проверить текст на отсутствие ошибок и опечаток. Основная ошибка при выборе данной стратегии состоит в том, что выступающие заменяют свою речь чтением текста со слайдов.

2-я стратегия: на слайды помещается фактический материал (таблицы, графики, фотографии и пр.), который является уместным и достаточным средством наглядности, помогает в раскрытии стержневой идеи выступления. В этом случае к слайдам предъявляются следующие требования:

- выбранные средства визуализации информации (таблицы, схемы, графики и т. д.) соответствуют содержанию;
- использованы иллюстрации хорошего качества (высокого разрешения), с четким изображением (как правило, никто из присутствующих не заинтересован вчитываться в текст на ваших слайдах и всматриваться в мелкие иллюстрации).

Максимальное количество графической информации на одном слайде – 2 рисунка (фотографии, схемы и т.д.) с текстовыми комментариями (не более 2 строк к каждому). Наиболее важная информация должна располагаться в центре экрана.

Обычный слайд, без эффектов анимации, должен демонстрироваться на экране не менее 10 - 15 секунд. За меньшее время аудитория не успеет осознать содержание слайда.

Слайд с анимацией в среднем должен находиться на экране не меньше 40 – 60 секунд (без учета времени на случайно возникшее обсуждение). В связи с этим лучше настроить презентацию не на автоматический показ, а на смену слайдов самим докладчиком.

Особо тщательно необходимо отнестись к оформлению презентации. Для всех слайдов презентации по возможности необходимо использовать один и тот же шаблон оформления, кегль – для заголовков - не меньше 24 пунктов, для информации - не менее 18.

В презентациях не принято ставить переносы в словах.

Наилучшей цветовой гаммой для презентации являются контрастные цвета фона и текста (белый фон – черный текст; темно-синий фон – светло-желтый текст и т. д.).

Лучше не смешивать разные типы шрифтов в одной презентации.

Рекомендуется не злоупотреблять прописными буквами (они читаются хуже).

ПОДГОТОВКА К ПРОМЕЖУТОЧНОЙ АТТЕСТАЦИИ

При подготовке к экзамену по дисциплине *«Психология командного взаимодействия и саморазвития»* обучающемуся рекомендуется:

1. повторить пройденный материал и ответить на вопросы, используя конспект и материалы лекций. Если по каким-либо вопросам у студента недостаточно информации в лекционных материалах, то необходимо получить информацию из раздаточных материалов и/или учебников (литературы), рекомендованных для изучения дисциплины *«Психология командного взаимодействия и саморазвития»*.

Целесообразно также дополнить конспект лекций наиболее существенными и важными тезисами для рассматриваемого вопроса;

2. при изучении основных и дополнительных источников информации в рамках выполнения заданий на экзамене особое внимание необходимо уделять схемам, рисункам, графикам и другим иллюстрациям, так как подобные графические материалы, как правило, в наглядной форме отражают главное содержание изучаемого вопроса;

3. при изучении основных и дополнительных источников информации в рамках выполнения заданий на экзамене (в случаях, когда отсутствует иллюстративный материал) особое внимание необходимо обращать на наличие в тексте словосочетаний вида «во-первых», «во-вторых» и т.д., а также дефисов и перечислений (цифровых или буквенных), так как эти признаки, как правило, позволяют структурировать ответ на предложенное задание.

Подобную текстовую структуризацию материала слушатель может трансформировать в рисунки, схемы и т. п. для более краткого, наглядного и удобного восприятия (иллюстрации целесообразно отразить в конспекте лекций – это позволит оперативно и быстро найти, в случае необходимости, соответствующую информацию);

4. следует также обращать внимание при изучении материала для подготовки к экзамену на словосочетания вида «таким образом», «подводя итог сказанному» и т.п., так как это признаки выражения главных мыслей и выводов по изучаемому вопросу (пункту, разделу). В отдельных случаях выводы по теме (разделу, главе) позволяют полностью построить (восстановить, воссоздать) ответ на поставленный вопрос (задание), так как содержат в себе основные мысли и тезисы для ответа.

МИНОБРНАУКИ РОССИИ

ФГБОУ ВО «Уральский государственный горный университет»



МЕТОДИЧЕСКИЕ РЕКОМЕНДАЦИИ И ЗАДАНИЯ К КОНТРОЛЬНОЙ РАБОТЕ

ДОКУМЕНТАЦИОННОЕ ОБЕСПЕЧЕНИЕ УПРАВЛЕНИЯ

Направление подготовки
38.03.02 Менеджмент

Профиль
Производственный менеджмент

квалификация выпускника: **бакалавр**

Автор: Кириллова С.В., доцент, к.э.н.

Одобрены на заседании кафедры

Стратегического и производственного
менеджмента

(название кафедры)

Зав. кафедрой

(подпись)

Сёмин А.Н.

(Фамилия И.О.)

Протокол № 1 от 16.09.2021

(Дата)

Рассмотрены методической комиссией

Инженерно-экономического факультета

(название факультета)

Председатель

(подпись)

Мочалова Л.А.

(Фамилия И.О.)

Протокол № 1 от 29.09.2021

(Дата)

Екатеринбург

СОДЕРЖАНИЕ

Введение.....	3
Задание 1.....	3
Задание 2.....	4
Примеры практического выполнения заданий.....	5
Методика оценки контрольной работы.....	7

Введение

Методические рекомендации по выполнению контрольной работы студентами заочной формы обучения являются обязательной частью учебно-методического комплекса дисциплины **Б1.О.11 «Документационное обеспечение управления»**, изучаемой по профилю **«Производственный менеджмент»** направления подготовки **38.03.02 Менеджмент**.

Контрольная работа по изучаемой дисциплине рассматривается как самостоятельная информационно-аналитическая деятельность студента, представляющая собой совокупность информационных процессов, связанных с поиском, сбором, анализом и переработкой информации, необходимых для качественного и эффективного управления процессом самообразования.

Концепция модернизации российского профессионального образования ориентирована на развитие активных методов овладения знаниями, опирающихся на широкое использование информационных технологий и средств автоматизации прикладных процессов делопроизводства.

Контрольная работа – письменная работа небольшого объема, предполагающая проверку знаний заданного к изучению материала и навыков его практического применения.

Контрольная работа состоит из введения, в котором кратко обосновывается актуальность и практическая значимость изучаемого материала; основного раздела, содержащего изложение сущности рассматриваемой проблемы и предполагаемых путей ее решения; заключения, в котором формулируются выводы и предложения по практическому использованию полученных знаний в учебной и профессиональной деятельности, а также списка использованных в работе источников информации.

Объем контрольной работы по дисциплине «Документационное обеспечение управления» содержит два задания:

- Задание 1 – знакомство с требованиями профессионального стандарта документационного обеспечения управления.
- Задание 2 – доклад по одной из проблем развития систем электронного документирования и делопроизводства в России.

Задание 1. Национальная система профессиональных стандартов РФ. Специалисты по документационному обеспечению управления

Порядок работы:

- Познакомиться со средствами навигации портала «Профессиональные стандарты» министерства труда и социальной защиты Российской Федерации (<http://profstandart.rosmintrud.ru>).
- Через поисковую систему реестра профессиональных стандартов (в поле наименование ввести поисковый запрос – «документ») найти данные для двух стандартов: «Специалист по управлению документацией организации» (регистрационный номер 1044) и «Специалист по организационному и документационному обеспечению управления организацией» (регистрационный номер 447).

- Выбрать для информационно-аналитического исследования один из профессиональных стандартов.
- Изучить структуру стандарта, основные элементы.
- Проанализировать данные раздела «Описание трудовых функций, входящих в профессиональный стандарт»: количество уровней квалификации, название обобщенных трудовых функций и требования к образованию и обучению, а также опыту практической работы.
- Выбрать один из квалификационных уровней и изучить соответствующие ему трудовые функции: трудовые действия, необходимые знания, необходимые умения, дополнительные характеристики.
- Используя объекты SmartArt (вкладка Вставка, иллюстрации) визуализировать данные функциональной карты выбранного вида профессиональной деятельности.

Задание 2. Системы электронного документирования, документооборота и делопроизводства в России

Порядок работы:

- Подготовить письменный ответ на один из вопросов, отражающих проблематику современного этапа развития документационного обеспечения управления:
 - Электронный документ, электронная документация, электронное документирование и его применение в конкретной профессиональной деятельности.
 - Электронный документооборот (ЭДО), система электронного документооборота (СЭДО) предприятия, российский рынок СЭДО.
 - Электронный документооборот между организациями, электронная подпись, эффективность внешнего электронного документооборота.
 - Система электронного документооборота в органах государственной власти. Проблемы автоматизации государственных учреждений.
 - Проблемы международного (трансграничного) электронного документооборота.
 - Электронное делопроизводство, система электронного делопроизводства (СЭД), рынок СЭД.
 - Электронное правительство — система электронного документооборота государственного управления, проблемы и перспективы развития.
- Для выполнения задания использовать 3-5 информационных источников. Определения для базовых терминов выбирать из нормативно-правовых документов, используя ресурс справочно-правовых систем. Ссылки на источники информации обязательны.
- Сделать выводы об индивидуальном уровне использования ресурсов СЭД и СЭДО.
- Используя объекты SmartArt (вкладка Вставка, иллюстрации) визуализировать структуру содержания изученного материала.
- Нумерация страниц в контрольной работе обязательна.

Примеры практического выполнения задания

Пример 1. Титульная страница контрольной работы.

МИНОБРНАУКИ РОССИИ
Федеральное государственное бюджетное образовательное учреждение
высшего образования
«Уральский государственный горный университет»

Инженерно-экономический факультет

Кафедра стратегического и производственного менеджмента

КОНТРОЛЬНАЯ РАБОТА

по дисциплине
«Документационное обеспечение управления»

Руководитель:
Кириллова С.В.
Студент гр. М-21
Артёмова Елена Юрьевна

Пример 2. Доклад на тему «Признаки электронного документа как объекта информационных правоотношений».

Задание 2. Доклад на тему «Признаки электронного документа как объекта информационных правоотношений»

Правовая природа электронного документа является одной из наиболее дискутируемых проблем как в информационном, так и в других отраслях права. Но прежде чем определять правовую сущность юридической категории «электронный документ», необходимо четко уяснить, что именно представляет собой документ.

Закрепление в нормативных правовых актах, и используемых в них понятий объясняется, прежде всего, стремлением законодателя устранить возможность неверного толкования норм права в процессе правоприменения. В широком смысле документ - это основная форма представления информации.

В законодательстве Российской Федерации понятие «документ» раскрыто в ряде федеральных законов.

Пример 3. Схематичное изображение содержания доклада.

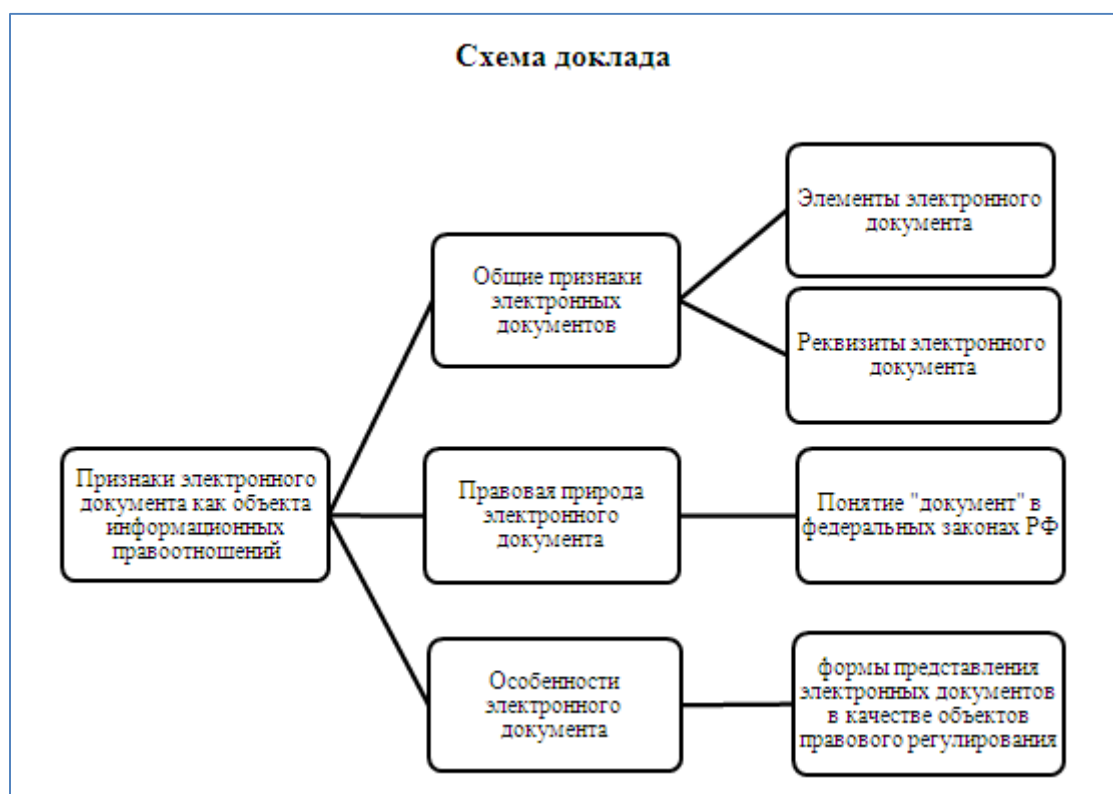

Методика оценки контрольной работы

Проверяемые компетенции: ОПК-2

Знать:

- основные методы работы с информационно-библиографическими базами данных с применением информационно – коммуникационных технологий;
- нормативные документы по стандартизации в области документации, действующие на территории Российской Федерации;
- правила и формы деловой и коммерческой переписки
- системы документации, требования к составлению и оформлению документов;
- современные, в том числе электронные, способы и технику создания документов в функциональной области деятельности;
- современные электронные справочно-правовые системы;
- современные системы электронного делопроизводства.

Уметь:

- грамотно разрабатывать основные виды управленческих документов в делопроизводстве предприятия;
- использовать в управленческой и другой профессиональной деятельности прикладные программные средства и средства оргтехники;
- использовать в профессиональной деятельности средства систем электронного делопроизводства;
- анализировать информационные потоки внутреннего документооборота организации;
- применять средства встроенного инструментария справочно-правовых систем.

Владеть:

- основными методами и средствами получения, хранения, переработки информации на предприятии;
- практическими навыками работы с компьютером как средством управления текстовой, числовой и графической информацией в делопроизводстве;
- навыками документального оформления решений в управлении операционной (производственной) деятельности организаций;
- навыками операционной работы в основных документарных потоках в делопроизводстве организации (предприятия);
- методами навигации и обработки данных в современных справочно-правовых системах и системах электронного делопроизводства

Критерии оценивания:

соответствие содержания теме задания
глубина проработки материала
схематичное отображение содержания задания
логичность изложения ответа
уровень понимания изученного материала
правильность и полнота использования источников
соответствие оформления предъявляемым требованиям
сдача работы в плановом периоде

МИНОБРНАУКИ РОССИИ

ФГБОУ ВО «Уральский государственный горный университет»



МЕТОДИЧЕСКИЕ УКАЗАНИЯ ПО ОРГАНИЗАЦИИ САМОСТОЯТЕЛЬНОЙ РАБОТЫ И ЗАДАНИЯ ДЛЯ ОБУЧАЮЩИХСЯ

ДОКУМЕНТАЦИОННОЕ ОБЕСПЕЧЕНИЕ УПРАВЛЕНИЯ

Направление подготовки
38.03.02 Менеджмент

Профиль
Производственный менеджмент

квалификация выпускника: **бакалавр**

Автор: Кириллова С.В., доцент, к.э.н.

Одобрены на заседании кафедры

Стратегического и производственного
менеджмента

(название кафедры)

Зав. кафедрой

(подпись)

Сёмин А.Н.

(Фамилия И.О.)

Протокол № 1 от 16.09.2021

(Дата)

Рассмотрены методической комиссией

Инженерно-экономического факультета

(название факультета)

Председатель

(подпись)

Мочалова Л.А.

(Фамилия И.О.)

Протокол № 1 от 29.09.2021

(Дата)

Екатеринбург

СОДЕРЖАНИЕ

Введение	3
Базовая самостоятельная работа студента по дисциплине	4
<input type="checkbox"/> Изучение лекционного материала	4
<input type="checkbox"/> Подготовка к практическим занятиям	4
<input type="checkbox"/> Самостоятельное изучение тем/разделов курса	5
Дополнительная самостоятельная работа студента по дисциплине	5
<input type="checkbox"/> Познавательная – поисковая самостоятельная работа	5
<input type="checkbox"/> Учебно-аналитическая работа	8
<input type="checkbox"/> Учебно-исследовательская работа	13
Подготовка к промежуточной аттестации	17
<input type="checkbox"/> Подготовка к тестированию	17
<input type="checkbox"/> Контрольно аналитическое задание	18
Критерии оценки зачета	Ошибка! Закладка не определена.

Введение

Методические рекомендации по организации самостоятельной работы студентов являются обязательной частью учебно-методического комплекса дисциплины «Документационное обеспечение управления», изучаемой по профилю «Производственный менеджмент» направления подготовки **38.03.02** Менеджмент очной, очно-заочной и заочной форм обучения.

Концепция модернизации российского образования, определяющая основные задачи профессионального образования, ориентирована на переход от парадигмы обучения к парадигме образования с акцентом на активные методы овладения знаниями, развитие творческих способностей студентов с приближением к индивидуализированному обучению с учетом потребностей и возможностей личности.

Самостоятельная работа студентов высшего учебного заведения (далее – СРС) рассматривается как планируемая учебная, учебно-аналитическая, учебно-исследовательская работа студентов, выполняемая во внеаудиторное время по заданию и при методическом руководстве преподавателя.

Цель СРС – помочь студентам в овладении фундаментальными знаниями, профессиональными умениями и навыками по профилю будущей специальности, опытом творческой, исследовательской деятельности, развитию самостоятельности, ответственности и организованности, творческого подхода к решению проблем учебного и профессионального уровней.

Предметно и содержательно СРС по дисциплине «Документационное обеспечение управления» определяется государственным образовательным стандартом ФГОС ВО **38.03.02** Менеджмент, действующим в университете учебным планом по образовательной программе «Производственный менеджмент», рабочей программой учебной дисциплины «Документационное обеспечение управления», средствами обеспечения СРС: учебниками, учебными пособиями и методическими руководствами.

При изучении дисциплины выделены следующие основные виды самостоятельной работы студентов:

- Базовая СРС, обеспечивающая подготовку к аудиторным занятиям.
 - изучение лекционного материала, предусматривающее проработку конспекта лекций и учебной литературы;
 - самостоятельное изучение тем/разделов курса;
 - подготовка к практическим занятиям.
- Дополнительная СРС, направленная на углубление и закрепление знаний студента, развитие аналитических навыков по проблематике учебной дисциплины.
 - познавательно-поисковая работа;
 - учебно-аналитическая работа;
 - учебно-исследовательская работа;
 - подготовка к зачёту, включающему тест и контрольно-аналитическое задание.

В методических указаниях представлены учебные материалы, необходимые для выполнения самостоятельной работы, рекомендации по организации деятельности, оформлению результатов и подготовке к сдаче работы на контроль.

Базовая самостоятельная работа студента по дисциплине

Базовая СРС обеспечивает подготовку студента к текущим аудиторным занятиям. Результаты этой подготовки проявляются в активности студента на занятиях и в качестве выполненных практических и контрольных работ.

- **Изучение лекционного материала** предусматривает проработку конспекта лекций и рекомендованной лектором учебной литературы, включая информационные образовательные ресурсы (электронные учебники, электронные библиотеки и др.).

Лекции по дисциплине «Документационное обеспечение управления» предполагают устное изложение учебного материала, отличающееся большой емкостью, сложностью логических построений, формированием процессных образов и своеобразных способов доказательств эффективности документарной деятельности. Поэтому преподавателем используются проблемный и аналитический методы изложения учебного материала с представлением опорного конспекта лекций в форме информационного блока, включающего элементы графических образов, схем, процессуальных связей, используемых в современных методах визуализации информации. Рисунок, как правило, создается в течение 1-2 –х лекций, отображает процесс деятельности, способствует наглядности и, соответственно, лучшему запоминанию алгоритма.

Задача студента: развивать умения по выделению главных элементов, устанавливать между ними соотношение, отслеживать ход развития, изменения какого-либо процесса, явления, соотношения каких-либо величин и т. д.

- **Подготовка к практическим занятиям** предусматривает выполнение задания, сформулированного преподавателем при изучении конкретного учебного материала, требующего завершения в рамках начатой учебной работы.

Практические занятия по дисциплине «Документационное обеспечение управления» проводятся в компьютерном классе университета и предполагают знакомство с нормативно-правовой базой, регламентирующей требования к оформлению управленческих документов, а также возможностью современных информационных технологий для реализации процессов делопроизводства на предприятиях любой организационной структуры.

Задача студента: закрепить средства навигации в выбранной справочно-правовой системе, познакомиться со структурой документа, выполнить ознакомительное чтение нужных глав и статей документа, выделить фрагменты для систематизации изучаемого материала. Сформулировать вопросы, связанные с возникшими затруднениями при выполнении самостоятельной работы.

- **Самостоятельное изучение тем/разделов курса** предполагает проведение обзорной аналитической деятельности по каждому из трех разделов тематического плана изучения дисциплины «Документационное обеспечение управления»:
 - Раздел 1. Предмет, объект и задачи учебного курса «Документационное обеспечения управления».
 - Раздел 2. Документ и система документации.
 - Раздел 3. Документационное обеспечение управления (ДОУ) предприятием.

Задача студента: целенаправленно формировать способность к систематизации материала, развитию умения по структурированию ранее изученной информации.

Дополнительная самостоятельная работа студента по дисциплине

Методологическую основу СРС составляет деятельностный подход, при котором цели обучения ориентированы на формирование умений решать студентами типовые и нетиповые задачи, в которых необходимо проявить не только знания изучаемой дисциплины, но и индивидуальные умения и навыки, сформированные в процессе всей образовательной деятельности.

Дополнительная СРС по дисциплине «Документационное обеспечение управления» ориентирована на достижение требований формируемых компетенций (ОПК-4, ПК-11, ПК-12) и выполняется в процессе изучения учебного материала отдельных разделов или всего курса:

- Познавательно – поисковая самостоятельная работа – активно выполняется в период изучения раздела 1 - Предмет, объект и задачи учебного курса «Документационное обеспечение управления» и продолжается до конца курса.
- Учебно-аналитическая работа – выполняется в период изучения раздела 2- Документ и система документации.
- Учебно-исследовательская работа – выполняется в период изучения раздела 3 - Документационное обеспечение управления (ДОУ) предприятием.
- Подготовка к зачету, включающему два этапа: тест и защита контрольно-аналитического задания – выполняется в основном на завершающем этапе изучения дисциплины.
- **Познавательно – поисковая самостоятельная работа** – представляет собой индивидуальный терминологический словарь с базовыми терминами и определениями дисциплины «Документационное обеспечение управления» и позволяет оценивать знания, умения и владения студентов в применении справочно-поисковых систем и инструментария информационно-коммуникационных технологий при работе с библиографическими и нормативно-правовыми информационными базами.

Данный вид самостоятельной работы, выполняемый студентом, отличается от известной формы глоссария, обычно представляющего собой упорядоченный в алфавитном порядке перечень известных терминов и к ним определений, присутствующих в любой электронной версии учебника.

Задача студента: сформировать индивидуальный ассоциативный терминологический словарь, способствующий осознанному усвоению и запоминанию учебного материала дисциплины «Документационное обеспечение управления».

Порядок работы:

- прочитав теоретический материал задания;
- в изучаемом учебном материале по дисциплине выбрать известные термины и сложные для восприятия термины, запоминания которых происходит в основном механически;
- в файле создать таблицу 1 с полями: № п/п, термин, определение (автора и научное /нормативное), источник - выписать термины и к ним определения, сформулированные автором работы;
- используя интернет-ресурсы специализированных терминологических словарей (экономический, менеджмента, финансовый и др.) или нормативно-правовых документов выписать определение, наиболее близкое к варианту автора;
- вставить адрес источника научного/нормативного определения в формате гиперссылки.
- накопить терминологический материал по темам первого раздела дисциплины;
- повторно прочитав теоретический материал задания;
- изменить структуру таблицы 2 терминологического словаря: № п/п, базовый термин, ассоциативный термин, определение (автора и научное/нормативное), источник;
- систематизировать терминологическую базу, выделив несколько базовых терминов;
- сформировать группы ассоциативных терминов для каждого базового термина;
- выполнить форматирование таблицы в соответствии с требованиями ГОСТ;
- сдать работу на проверку, при необходимости выполнение задания можно продолжить до конца изучения теоретического материала дисциплины.

Теоретический материал задания

Проблемы научной и технической терминологии всегда привлекали к себе внимание специалистов, однако потребность современных специалистов в наиболее полном и точном отражении новых фактов, понятий, явлений, непрерывно возникающих во всех сферах человеческой деятельности в начале 21 века, остается далеко не удовлетворенной. Создание научного терминологического словаря — дело сложное, трудоемкое и чрезвычайно ответственное, поскольку имеющая в настоящее время тенденция конвергенции

(процесс сближения, взаимопроникновения) наук и технологий, создает сложные ассоциативные связи между определениями, характеризующими одинаковые термины, но с позиции разных научных дисциплин.

Ассоциативные словари - новый тип справочных изданий. Справочным изданием называют «издание, содержащее краткие сведения научного или прикладного характера, расположенные в порядке, удобном для их быстрого отыскания, не предназначенное для сплошного чтения» [ГОСТ 7.60-90]. В настоящее время словари-ассоциации приобретают широкое распространение. Это основано на том, что ассоциативный метод является эффективным инструментом когнитивных исследований, позволяющим дополнять и уточнять сведения о языковой картине мира, полученные на языковом и речевом материале. Все ассоциативные словари создаются на основе массового эксперимента и каждый из них имеет свои особенности: возрастную категорию (детскую, юношескую, взрослую, или общую), аудиторию (с высшим образованием, средним и т.п.) и т.д.

Ассоциативный словарь - продукт молодой отрасли науки – психолингвистики, изучающей взаимоотношение языка, мышления и сознания и занимающейся изучением проблем восприятия семантических значений терминов и формирования речи, в том числе и профессионального характера.

Работа с понятийным аппаратом является важной частью преподавания любой дисциплины, поэтому ассоциативный терминологический словарь должен быть представлен в виде попарно соединенных слов или групп слов, которые служат «строительным материалом» для развернутых фраз, необходимых для построения осмысленных предложений. Прямая ассоциативная связь предполагает направление от «стимула» (базовый термин) к «реакции» (ассоциативный термин). Таким образом, создаваемый индивидуальный ассоциативный терминологический словарь будет представлять собой «слепок с ассоциативно-вербальной сети», отражающей организацию языково-терминологической способности студента при ориентации в формируемом профессионально-знаниевом пространстве.

Примеры практического выполнения задания

Фрагмент таблицы 1.

Таблица 1 - Термины и определения

№ дп	Термин	Определение (нормативное)	Нормативный документ	Источник
1	Документ	Материальный носитель с зафиксированной на нем в любой форме информацией в виде текста, звукозаписи, изображения и (или) их сочетания, который имеет реквизиты, позволяющие его идентифицировать, и предназначен для передачи во времени и в пространстве в целях общественного использования и хранения.	Федеральный закон от 29.12.1994 N 77-ФЗ (ред. от 03.07.2016) "Об обязательном экземпляре документов"	Справочная правовая система «Консультант Плюс»
2	Обязательный экземпляр документов	Экземпляры различных видов тиражированных документов и экземпляры печатных изданий в электронной форме, подлежащие безвозмездной передаче производителями в соответствующие организации в порядке и количестве, установленных настоящим Федеральным законом.		
3	Производитель документов	Юридическое лицо независимо от его организационно-правовой формы и формы собственности или физическое лицо, осуществляющее предпринимательскую деятельность без образования юридического лица, осуществляющие подготовку, публикацию (выпуск) и рассылку (передачу, доставку) обязательного экземпляра (издатель, редакция средства массовой информации, производитель фонограммы, производитель аудиовизуальной продукции, организация по производству федералиопродукции и телерадиовещательная организация, организации, осуществляющие научно-исследовательские, опытно-конструкторские и технологические работы, организации, на базе которых созданы советы по защите диссертаций на соискание ученой степени кандидата наук, на соискание ученой степени доктора наук (далее - диссертационные советы), и иные лица, осуществляющие подготовку, публикацию (выпуск) и рассылку (передачу, доставку) обязательного экземпляра).		
4	Получатель документов	Юридическое лицо или его структурное подразделение, наделенные правом получения, хранения и общественного использования обязательного экземпляра на безвозмездной основе.		

Фрагмент таблицы 2.

Таблица 2

№ дп	Базовый термин	Ассоциативный термин	Определение (автора)	Определение (нормативное)	Нормативный документ	Источник
1	Документ	Обязательный экземпляр документов	Экземпляр документа, хранящийся в архиве	Экземпляры различных видов тиражированных документов и экземпляры печатных изданий в электронной форме, подлежащие безвозмездной передаче производителями в соответствующие организации в порядке и количестве, установленных настоящим Федеральным законом.	Федеральный закон от 29.12.1994 N 77-ФЗ (ред. от 03.07.2016) "Об обязательном экземпляре документов"	Справочная правовая система «Консультант Плюс»
2		Производитель документов	Человек, создающий документ	Юридическое лицо независимо от его организационно-правовой формы и формы собственности или физическое лицо, осуществляющее предпринимательскую деятельность без образования юридического лица, осуществляющие подготовку, публикацию (выпуск) и рассылку (передачу, доставку) обязательного экземпляра (издатель, редакция средства массовой информации, производитель фонограммы, производитель аудиовизуальной продукции, организация по производству федералиопродукции и телерадиовещательная организация, организации, осуществляющие научно-исследовательские, опытно-конструкторские и		

- **Учебно-аналитическая работа** – представляет задание, в котором обучающемуся предлагают решить реальную профессионально-ориентированную задачу по созданию и оформлению основных организационно-распорядительных документов предприятия.

Данный вид работы позволяет изучить необходимые нормативно-правовые документы, овладеть базовыми навыками поиска требований для оформления основных реквизитов документов в соответствии с правилами государственной системы документационного обеспечения управления.

Задача студента: создать шаблоны бланков документа с комментариями для реквизитов в конкретных зонах, проанализировать состав реквизитов на выбранных образцах бланков и изучить требования их оформления, провести анализ состава реквизитов на двух образцах документов в делопроизводстве конкретных предприятий.

Порядок работы:

- работа выполняется в текстовом процессоре MS Word, название файла в соответствии с принятым шаблоном: Группа ФИО_документы.docx;
- создать шаблон продольного бланка документа с комментариями для всех основных реквизитов;
- создать шаблон углового бланка документа с комментариями для всех основных реквизитов;
- проанализировать состав реквизитов на созданных образцах бланков (ГОСТ Р 6.30-2003, ГОСТ Р 7.0.97-2016)
- в комментариях к бланкам скопировать текст требований для оформления используемых в бланке реквизитов (раздел 3 ГОСТ Р 6.30-2003 «Требования к оформлению реквизитов документов», ГОСТ Р 7.0.97-2016)
- провести анализ состава реквизитов для двух образцов документов, используемых в делопроизводстве конкретных предприятий;
- сформулировать лаконичные и аргументированные выводы по результатам индивидуально проанализированных образцов документов действующих предприятий;
- выполнить форматирование выполненной учебно-аналитической работы и сдать на проверку в установленный срок.

Теоретический материал задания

Учебно-аналитическая работа – учебная задача, отличающаяся от других видов заданий тем, что её цель и результат заключаются не в изменении предметов, над которыми производится действие, а в изменении субъекта, производящего действие [Д.Б. Эльконин]. Основной акцент в учебной задаче, порождающей процесс творческого мышления, делается на создании проблемной ситуации, возникающей при формировании организационно-распорядительных документов, для которых имеющихся знаний недостаточно и их надо извлечь из нормативных документов, а затем, переосмыслив, включить в систему прикладных знаний для применения в нестандартных условиях.

Большинство учебных задач требуют переосмысления известных алгоритмов решения в соответствии с анализом конкретных условий. Такие задачи принято называть аналитическими. Выполняемая студентом учебно-аналитическая работа предполагает формирование нового алгоритма для выполнения практико-ориентированных документированных процедур, включающих следующие прикладные механизмы:

- анализ искомым данных;
- постановку проблемы;
- планирование своих действий,
- нахождение способа решения;
- отбор и привлечение необходимых знаний;
- оформление полученного результата.

Основным объектом изучения является организационно-распорядительный документ – вид письменного документа, в котором фиксируют решение административных и организационных вопросов, а также вопросов управления, взаимодействия, обеспечения и регулирования деятельности органов власти, учреждений, предприятий, организаций, их подразделений и должностных лиц. Особое внимание в работе уделяется формированию навыков работы с регламентирующими стандартами: ГОСТ Р 6.30-2003, ГОСТ Р 7.0.97-2016, входящими в систему стандартов по информации, библиотечному и издательскому делу Национального стандарта Российской Федерации.

Примеры практического выполнения задания

Пример 1. Шаблон продольного бланка документа с комментариями для всех основных реквизитов

01 – гос. язык РФ 02 – герб РФ 03 – аббреж. или тов. знак (эмблема)		16 – гриф докум. 19 – отпечаток печати
08 – язык стр. 09 – код язык стр. 10 – язык докум.	04 – код стр. 05 – код стр. докум. 06 – код стр. докум.	
11 – дата докум. 12 – рег. номер докум.		18 – адресат
13 – ссылка на рег. орган докум. 14 – место сост. или изд. докум.		
15 – заголовок и текст		17 – рисунок
20 – текст документа		
21 – отпечаток с наличием приложения 22 – подпись 23 – отпечаток печати		
24 – гриф составленного документа 25 – язык составленного документа 26 – отпечаток с заверенной печатью		
27 – отпечаток с заверенной печатью		
28 – отпечаток с заверенной печатью и подписью 29 – отпечаток с заверенной печатью и подписью		30 – отпечаток с заверенной печатью и подписью

Пример 2. Анализ состава реквизитов гарантийного письма предприятия ООО «Дент-Элит»

15	Ректору Уральской Государственной Медицинской Академииг. Екатеринбурга Кутепову От: директора ООО «Дэнт – Элит» Печерских С.А.
12	Иск. № 55
29	от 18 декабря 2007 г.
11	
10	ГАРАНТИЙНОЕ ПИСЬМО
20	ООО «Дэнт – Элит», в лице директора Печерских Светланы Александровны, гарантирует предоставление возможности прохождения производственной практики по хирургической стоматологии студента Хроева Матвея Владимировича, в качестве ассистента врача – стоматолога, с 15 января по 29 января 2008 г. Производственная практика будет проходить под непосредственным контролем врача – хирурга Подерина Романа Геннальевича.
09	Юридический адрес ООО «Дэнт – Элит»: 620089, г. Екатеринбург, Тбилисский бульвар, 13 Тел. 381-07-37, 381-07-38 ИНН 6664056107/666401001 Р/С 40702810302300000297 К/С 30101810800000000756 ОАО СКБ БАНК БИК 046577756 ОКПО 49536692 ОКОНХ 91514 ОКАТО 65401390000 КФС 16 КОПФ 65 ОГРН 1026605774690 ОКОФ 51004 ОКВЭД 85.13
08	
04	
05	
	Директор Печерских С.А.

Состав реквизитов документа

- 01 - Государственный герб Российской Федерации;
- 02 - герб субъекта Российской Федерации;
- 03 - эмблема организации или товарный знак (знак обслуживания);
- 04 - код организации;
- 05 - основной государственный регистрационный номер (ОГРН) юридического лица;
- 06 - идентификационный номер налогоплательщика/код причины постановки на учет (ИНН/КПП);
- 07 - код формы документа;
- 08 - наименование организации;
- 09 - справочные данные об организации;
- 10 - наименование вида документа;
- 11 - дата документа;
- 12 - регистрационный номер документа;
- 13 - ссылка на регистрационный номер и дату документа;
- 14 - место составления или издания документа;

- 15 - адресат;
- 16 - гриф утверждения документа;
- 17 - резолюция;
- 18 - заголовок к тексту;
- 19 - отметка о контроле;
- 20 - текст документа;
- 21 - отметка о наличии приложения;
- 22 - подпись;
- 23 - гриф согласования документа;
- 24 - визы согласования документа;
- 25 - оттиск печати;
- 26 - отметка о заверении копии;
- 27 - отметка об исполнителе;
- 28 - отметка об исполнении документа и направлении его в дело;
- 29 - отметка о поступлении документа в организацию;
- 30 - идентификатор электронной копии документа.

Пример 3. Анализ состава реквизитов справки ПАО «Сбербанк России»

The image shows a document from Sberbank Russia with several elements highlighted by numbered boxes:

- 03**: Sberbank Russia logo and name.
- 08**: Branch information: Челябинское отделение №8597, Ашинское отделение (на правах управления).
- 09**: Contact information: 459000, г. Аш. Челябинская обл., ул. Советская, д. 17. Telephone: +7 (35156) 3-12-13. Fax: +7 (35156) 3-12-08. Email: oao.1661@sber.ru.
- 11, 12, 13**: Document details: Обдобр. 2014г. № 5242, на № от 11, 12, 13.
- 18**: Title: СПРАВКА.
- 20**: Main text: Дата Жилищно-строительному кооперативу «Металлург 2» ИНН 7401003629 в том, что в Ашинском отделении (на правах управления) Сбербанка России ОАО 08 декабря 2014г. ему открыт счет № 40705810672000000309 для формирования фонда капитального ремонта многоквартирного дома, расположенного по адресу: г. Миньяр, ул. Кирова, д. 77.
- 22**: Signature: Трубина Е.Г.
- 25**: Seal: Official seal of the branch.

Состав реквизитов документа

- 01 - Государственный герб Российской Федерации;

- 02 - герб субъекта Российской Федерации;
- 03 - эмблема организации или товарный знак (знак обслуживания);
- 04 - код организации;
- 05 - основной государственный регистрационный номер (ОГРН) юридического лица;
- 06 - идентификационный номер налогоплательщика/код причины постановки на учет (ИНН/КПП);
- 07 - код формы документа;
- 08 - наименование организации;
- 09 - справочные данные об организации;
- 10 - наименование вида документа;
- 11 - дата документа;
- 12 - регистрационный номер документа;
- 13 - ссылка на регистрационный номер и дату документа;
- 14 - место составления или издания документа;
- 15 - адресат;
- 16 - гриф утверждения документа;
- 17 - резолюция;
- 18 - заголовок к тексту;
- 19 - отметка о контроле;
- 20 - текст документа;
- 21 - отметка о наличии приложения;
- 22 - подпись;
- 23 - гриф согласования документа;
- 24 - визы согласования документа;
- 25 - оттиск печати;
- 26 - отметка о заверении копии;
- 27 - отметка об исполнителе;
- 28 - отметка об исполнении документа и направлении его в дело;
- 29 - отметка о поступлении документа в организацию;
- 30 - идентификатор электронной копии документа.

- **Учебно-исследовательская работа** – представляет собой практико-ориентированное исследование базовых процессов делопроизводства в современной организации. Целевая задача: практическое ознакомление студентов со всеми этапами учебно-исследовательской работы, являющейся неотъемлемой составной частью подготовки высококвалифицированных специалистов, имеющих навыки самостоятельной исследовательской работы.

Задача студента: формирование навыков самостоятельной теоретической и экспериментальной работы с использованием современных интеллектуальных методов и технологий исследования, позволяющих:

- исследовать цели, задачи и методы построения системы общероссийских классификаторов технико-экономической и социальной информации (ОК ТЭСИ);

- изучить структуру общероссийского классификатора управленческой документации (ОКУД);

- исследовать специфику Унифицированной системы организационно-распорядительной документации (УС ОРД 02 00 000 КЧ).

Порядок работы:

- работа выполняется в текстовом процессоре MS Word, название файла в соответствии с принятым шаблоном: Группа_ФИО_классификаторы.docx;

- познакомиться с теоретическим материалом задания;

- познакомиться с методами навигации информационного портала КлассИнформ.ру;

- изучить структуру общероссийского классификатора информации об общероссийских классификаторах (ОК ОК);

- познакомиться с основными целями и методами построения системы общероссийских классификаторов технико-экономической и социальной информации (ОК ТЭСИ);

- понять принципы фасетного метода классификации объектов в общероссийских классификаторах;

- изучить структуру общероссийского классификатора управленческой документации (ОКУД);

- исследовать специфику структурирования объектов в Унифицированной системе организационно-распорядительной документации (УС ОРД 02 00 000 КЧ);

- выбрать два класса документов и исследовать их структуру, ориентируясь на наиболее профессионально значимые документы;

- в графической форме представить структуру выбранных классов;

- сформулировать обоснованные этапные и итоговые выводы проведенного исследования;

- выполнить форматирование выполненной учебно-исследовательской работы и сдать на проверку в установленный срок.

Теоретический материал задания

Учебные исследования - самостоятельно разработанные и проведенные исследования, направленные на решение значимых практико-ориентированных проблем, обладающие субъективной новизной и выполненные при консультационной поддержке преподавателя. Каждому студенту предоставляется возможность продемонстрировать индивидуальный подход к решению поставленной задачи, внести свой вклад в разработку методов исследования задач определенного класса.

Работа над исследованием реальных процессов документирования поднимает у студентов уровень их самооценки, как уже сформировавшихся специалистов, обязательно проводимое групповое обсуждение заданий развивает коммуникативную компетентность.

Актуальная задача формирования единого информационного пространства Российской Федерации (с быстрым ростом уровня автоматизации) требует обеспечения совместимости при обмене данными межрегионального, межотраслевого и отраслевого уровней, что возможно при создании системы стандартных общероссийских классификаторов технико-экономической и социальной информации (ОК ТЭСИ), которые должны удовлетворять международным требованиям гармонизации с классификациями и стандартами ООН и Европейского Союза (ЕС).

Общероссийские классификаторы технико-экономической и социальной информации – это нормативные документы, распределяющие технико-экономическую и социальную информацию в соответствии с ее классификацией (классами, группами, видами и др.) и являющиеся обязательными для применения при создании государственных информационных систем и информационных ресурсов и межведомственном обмене информацией.

Для систематизации существующих в РФ классификаторов был создан Общероссийский классификатор информации об общероссийских классификаторах (ОКОК), в котором каждому ОК присвоен цифровой 3-х значный код ХХХ и КЧ (контрольное число). Контрольные числа в кодовых обозначениях, присвоенных в ОКОК общероссийским классификаторам, рассчитываются по действующей методике расчета и применения контрольных чисел.

Создание общероссийского классификатора управленческой документации (ОКУД), содержащего унифицированные системы документации и зарегистрированные формы документов, разрешенных к применению в народном хозяйстве, преследовало достижение следующих организационно-управленческих целей:

- уменьшить число используемых на территории РФ форм документов;
- исключить дублирование информации, применяемой в сфере управления;
- упорядочить информационные потоки документов;
- унифицировать регистрацию форм управленческих документов, их учет, систематизацию и контроль.

Примеры практического выполнения задания

Пример 1. Состав документов класса 0400000 Унифицированная система банковской документации, устанавливаемой Банком России



Пример 2. Состав документов класса 0500000 Унифицированная система бухгалтерской финансовой, учетной и отчетной документации



Подготовка к промежуточной аттестации

Согласно положений ст. 58 Федерального закона № 273-ФЗ «Об образовании в Российской Федерации» промежуточная аттестация – это установление уровня достижения результатов освоения учебных дисциплин, предусмотренных образовательной программой.

Промежуточная аттестация по итогам изучения дисциплины «Документационное обеспечение управления» для студентов, обучающихся по профилю «Производственный менеджмент» направления подготовки 38.03.02-Менеджмент, проводится в форме зачета. Зачет состоит из двух этапов: тест и защита контрольно-аналитического задания.

• Подготовка к тестированию

Педагогический тест — это инструмент, предназначенный для измерения обученности студента, состоящий из системы тестовых заданий, стандартизированной процедуры проведения, установленного порядка анализа и оценки результатов. Тест содержит список вопросов и различные варианты ответов. Каждый вопрос предполагает выбор одного правильного ответа. Правильный ответ оценивается 1 баллом.

Подготовка к тестированию предполагает выполнение студентом следующей самостоятельной деятельности:

- повторить изученный учебный материал, используя конспект лекций, при необходимости получить информацию из учебной литературы, рекомендованной для изучения дисциплины «Документационное обеспечение управления»;
- поскольку диагностическая функция теста предполагает выявление не только уровня теоретических знаний, но и практических умений и навыков, полученных студентом при выполнении обязательных учебных работ, целесообразно проанализировать результаты учебно-аналитической и учебно-исследовательской работы;
- обязательно просмотреть созданный студентом индивидуальный ассоциативный терминологический словарь, созданный при выполнении учебно-познавательной самостоятельной работы, обратив внимание на специфические моменты научного определения базовых и ассоциативных терминов.

Пример тестовых заданий

1. Документационное обеспечение управления — это:

- 1) процесс установления и применения правил с целью упорядочения деятельности в делопроизводстве;
- 2) деятельность аппарата управления, охватывающая вопросы документирования и организации работы с документами;
- 3) совокупность документов, применяемых в определенной сфере деятельности;
- 4) совокупность реквизитов, установленных в соответствии с формуляром документа.

2. Дайте определение документа:

- 1) материальный объект с информацией, зафиксированной созданным человеком способом, для её передачи во времени и пространстве;
- 2) совокупность реквизитов официального письма;
- 3) стандартное расположение материала;
- 4) текст.

3. Делопроизводство — это:

- 1) правильное оформление документов;
- 2) организация документооборота в учреждении;
- 3) совокупность документов, отражающих управленческую деятельность учреждения;
- 4) совокупность работ по документированию деятельности управления и по организации документов в учреждении.

4. Индекс документа — это

- 1) порядковый номер регистрации;
- 2) индекс структурного подразделения;
- 3) цифровое, буквенное или комбинированное обозначение документа, указывающее место его составления и хранения;
- 4) номер дела по номенклатуре дел.

5. Информационно-справочный документ, состоящий из группы лиц для подтверждения установленных фактов — это

- 1) докладная записка;
- 2) акт;
- 3) протокол;
- 4) объяснительная записка.

Критерии оценивания результатов ответов на тестовые вопросы

Правила оценивания:

Правильный ответ – 1 балл

Неправильный ответ, ответ с ошибкой – 0 баллов

Критерии оценки:

оценка «зачтено» выставляется, если обучающимся дано 50-100% правильных ответов – 8-15 баллов

оценка «не зачтено» выставляется, если обучающимся дано менее 50% правильных ответов – 0-7 баллов

• Контрольно-аналитическое задание

Задание выполняется в форме отчета об индивидуальной самостоятельной работе по дисциплине и ориентированно на формирование навыков подготовки отчетов по результатам индивидуальной самостоятельной информационно-аналитической деятельности в рамках учебной дисциплины «Документа-

ционное обеспечение управления». Основная цель написания отчета – совершенствование методов анализа и краткого изложения изученных материалов в соответствии с требованиями, предъявляемыми к учебным отчетам, а также самооценки эффективности своей учебной деятельности.

Создание отчета о самостоятельной работе по дисциплине способствует систематизации изученного теоретического и практического материала, самостоятельному повторению и углублению отдельных разделов и тем дисциплины, т. е. выполняет функции самомотивации с целью демонстрации успешной деятельности по дисциплине на зачете.

Порядок работы:

- работа выполняется в текстовом процессоре MS Word, название файла в соответствии с принятым шаблоном: Группа_ФИО_отчет.docx;
- файл содержит титульную страницу и раздел «Содержание»;
- вид отчета (краткий или подробный) уточняется преподавателем;
- содержание отчета формируется по мере выполнения конкретных практических работ и может уточняться и дополняться до даты проведения зачета;
- сформулировать выводы о достигнутых результатах в изучении дисциплины, возникших трудностях и способах их преодоления, значимости полученных практических умений и навыков.

Примеры практического выполнения задания

Пример 1. Титульная страница отчета о самостоятельной работе по дисциплине «Документационное обеспечение управления».

<p>МИНИСТЕРСТВО ОБРАЗОВАНИЯ И НАУКИ РОССИЙСКОЙ ФЕДЕРАЦИИ</p> <p>ФЕДЕРАЛЬНОЕ ГОСУДАРСТВЕННОЕ БЮДЖЕТНОЕ ОБРАЗОВАТЕЛЬНОЕ УЧРЕЖДЕНИЕ ВЫСШЕГО ОБРАЗОВАНИЯ «УРАЛЬСКИЙ ГОСУДАРСТВЕННЫЙ ГОРНЫЙ УНИВЕРСИТЕТ» (ФГБОУ ВО «УГГУ»)</p> <p>Институт мировой экономики Факультет мировой экономики и бизнеса Кафедра стратегического и производственного менеджмента</p> <p>Отчет о самостоятельной работе по дисциплине «Документационное обеспечение управления»</p> <p>Выполнил: Тудынина Светлана Павловна студент группы ФМ-15</p> <p>Проверил: Кириллова Светлана Всеволодовна доцент, к.э.н.</p>
--

Пример 2. Раздел «Содержание» отчета о самостоятельной работе по дисциплине «Документационное обеспечение управления».

Содержание	
Раздел 1. Термины и определения.....	3
Раздел 2. Доклад Сущность концепции «Электронное правительство» и принципы работы.....	6
Раздел 3. "Общероссийский классификатор информации об общероссийских классификаторах. ОК 026-2002" (утв. Постановлением Госстандарта России от 25.12.2002 N 502-ст) (ред. от 25.05.2017) (Дата введения 01.07.2003).....	13
Раздел 4. "ОК 011-93. Общероссийский классификатор управленческой документации" (утв. Постановлением Госстандарта России от 30.12.1993 N 299) (ред. от 25.05.2017) (с изм. и доп., вступ. в силу с 01.08.2017).....	19
4.1. Унифицированные системы документов.....	19
4.2. Унифицированная система организационно-распорядительной документации.....	22
Раздел 5. Бланки документов.....	24
Раздел 6. Образцы бланков документов.....	27
6.1. Образец справки ПАО «Сбербанк».....	27
6.2. Образец служебного письма.....	34
Раздел 7. Регистрация документов на предприятии.....	43
7.1. Журнал учета входящей корреспонденции.....	43
7.2. Журнал учета исходящей корреспонденции.....	45
Раздел 8. Интеллект-карты.....	47

Пример 3. Раздел «Содержание» отчета о самостоятельной работе по дисциплине «Документационное обеспечение управления».

Содержание

Раздел 1. Термины и определения.....	3
Раздел 2. Доклад на тему «Признаки электронного документа как объекта информационных правоотношений».....	7
Схема доклада.....	12
Раздел 3. ОКОК - общероссийский классификатор информации об общероссийских классификаторах.....	13
Раздел 4. ОКУД- общероссийский классификатор управленческой документации.....	18
Раздел 5. УСОСРД – Унифицированная система организационно- распорядительной документации.....	21
Раздел 6.Бланки документов.....	23
Раздел 7. Анализ документов предприятия.....	26
7.1. Анализ заявления.....	26
7.2. Анализ гарантийного письма.....	39
Раздел 8. Регистрация документов на предприятии.....	53
8.1. Журнал учета входящей корреспонденции.....	53
8.2. Журнал учета исходящей корреспонденции.....	55

МИНОБРНАУКИ РОССИИ

ФГБОУ ВО «Уральский государственный горный университет»

ПРОВОДИМ
ПРОВЕРЯЕМ
ОТВЕРЖДАЮ
Проректор по учебно-методическому
комплексу С.А. Угоров



МЕТОДИЧЕСКИЕ РЕКОМЕНДАЦИИ И ЗАДАНИЯ К КОНТРОЛЬНОЙ РАБОТЕ

МАТЕМАТИКА

Направление подготовки
38.03.02 Менеджмент

Направленность (профиль)
Производственный менеджмент

квалификация выпускника: **бакалавр**

Авторы: Власова Л.В., доц., к.ф.-м.н., Пяткова В.Б.

Одобрены на заседании кафедры

Математики

(название кафедры)

Зав. кафедрой

(подпись)

Сурнев В.Б.

(Фамилия И.О.)

Протокол № 1 от 27.09.2021

(Дата)

Рассмотрены методической комиссией

Инженерно-экономического факультета

(название факультета)

Председатель

(подпись)

Мочалова Л.А.

(Фамилия И.О.)

Протокол № 1 от 29.09.2021

(Дата)

Екатеринбург

ВВЕДЕНИЕ

Данные методические рекомендации необходимы для студентов бакалавриата по направлению подготовки 38.03.02 – «Менеджмент» при организации самостоятельной работы по дисциплине «Математика» в рамках выполнения контрольной работы.

В методических рекомендациях содержится образец выполнения контрольной работы, требования к ее оформлению, а также критерии оценки.

КОНТРОЛЬНАЯ РАБОТА ПО ТЕОРИИ ВЕРОЯТНОСТЕЙ ДЛЯ СТУДЕНТОВ ВСЕХ ФОРМ ОБУЧЕНИЯ

Организация выполнения контрольной работы

Выполнение контрольной работы в виде решения ряда задач по теории вероятностей практикуется в учебном процессе в целях приобретения студентом необходимой профессиональной подготовки, развития умений и навыков в соответствии с компетенциями образовательной программы.

Выполнение контрольной работы призвано стимулировать самостоятельную работу студентов по изучению основ математики; оно направлено на формирование знаний основных категорий теории вероятностей, развитие навыков логического мышления, обобщения и умения делать верные выводы.

Каждый студент получает от преподавателя дисциплины свой вариант контрольной работы. Каждый вариант контрольной работы включает 18 задач.

При этом предлагаются образцы задач с подробными объяснениями и решениями по всем изучаемым темам данного раздела, подобные представленным в контрольной работе.

Требования к оформлению контрольной работы

Контрольная работа должна быть выполнена в рукописном виде. Контрольная работа выполняется либо в ученической тетради, либо на листах формата А4 (сшитых) в той последовательности, которая определена вариантом. Вначале переписывается содержание каждой задачи, затем приводится ее подробное решение и дается ответ.

В случае выполнения контрольной работы на отдельных листах все страницы работы должны быть пронумерованы. Номер страницы ставится снизу страницы, по центру. Первой страницей является титульный лист, но на ней номер страницы не ставится. Титульный лист работы оформляется студентом по образцу, данному в приложении.

В конце работы должен быть представлен список использованной литературы.

МЕТОДИЧЕСКИЕ УКАЗАНИЯ ПО РЕШЕНИЮ ЗАДАЧ КОНТРОЛЬНОЙ РАБОТЫ

В данном разделе приведены подробные решения задач, подобных указанным в вариантах.

Задача 1

При массовом производстве полупроводниковых диодов вероятность брака при формовке 0,2. Какова вероятность того, что из 400 наугад взятых диодов ровно 84 будут бракованными?

Решение

Так как $n = 400$ представляет собой достаточно большое число и $p = 0,2$, то можно считать, согласно локальной теореме Лапласа, что случайная величина $X = k$ распределена по нормальному закону. Тогда вероятность того, что в n независимых испытаниях событие наступит ровно k раз, приближённо равна

$$P_n(k) = \frac{1}{\sqrt{npq}} \varphi(x),$$

где
$$\varphi(x) = \frac{1}{\sqrt{2\pi}} e^{-\frac{x^2}{2}}, \quad x = \frac{k - np}{\sqrt{npq}}.$$

По условиям задачи $k = 84$; $q = 0,8$, $p = 0,2$, $n = 400$, тогда

$$\begin{aligned} P(X = 84) &\approx \frac{1}{\sqrt{400 \cdot 0,2 \cdot 0,8}} \varphi\left(\frac{84 - 400 \cdot 0,2}{\sqrt{400 \cdot 0,2 \cdot 0,8}}\right) = \\ &= \frac{1}{8} \varphi(0,5) = \frac{1}{8} 0,3521 \approx 0,044. \end{aligned}$$

Таблица функции $\varphi(x)$ для положительных значений x приводится в приложениях к учебникам (см., например, В. Е. Гмурман. Руководство к решению задач по теории вероятностей и математической статистике). Для отрицательных значений x пользуются той же таблицей, так как функция $\varphi(x)$ – чётная.

Задача 2

Производится три выстрела по одной и той же мишени. Вероятности попадания при первом, втором и третьем выстрелах соответственно равны:

$$p_1 = 0,4; \quad p_2 = 0,5; \quad p_3 = 0,7.$$

Найти вероятности того, что в результате этих трёх выстрелов по мишени будет:

- ровно одно попадание;
- хотя бы одно попадание;
- ровно два попадания.

Решение

а) Пусть событие A – одно попадание в мишень. Обозначим $A_1 - A_3$ – события, означающие попадания в мишень соответственно при первом, втором и третьем выстрелах. Событие A выражается так

$$A = A_1 \bar{A}_2 \bar{A}_3 + \bar{A}_1 A_2 \bar{A}_3 + \bar{A}_1 \bar{A}_2 A_3,$$

где $\bar{A}_1 - \bar{A}_3$ – события, противоположные соответственно событиям $A_1 - A_3$.

Применяя теорему сложения вероятностей для несовместных событий и теорему умножения для независимых событий, получим

$$\begin{aligned} P(A) &= P(A_1 \bar{A}_2 \bar{A}_3) + P(\bar{A}_1 A_2 \bar{A}_3) + P(\bar{A}_1 \bar{A}_2 A_3) = \\ &= P(A_1) \cdot P(\bar{A}_2) \cdot P(\bar{A}_3) + P(\bar{A}_1) \cdot P(A_2) \cdot P(\bar{A}_3) + P(\bar{A}_1) \cdot P(\bar{A}_2) \cdot P(A_3) = \\ &= 0,4 \cdot 0,5 \cdot 0,3 + 0,6 \cdot 0,5 \cdot 0,3 + 0,6 \cdot 0,5 \cdot 0,7 = 0,36. \end{aligned}$$

б) Пусть событие B – хотя бы одно попадание в мишень, тогда

$$B = A_1 A_2 A_3 + A_1 A_2 \bar{A}_3 + A_1 \bar{A}_2 A_3 + A_1 \bar{A}_2 \bar{A}_3 + \bar{A}_1 A_2 A_3 + \bar{A}_1 \bar{A}_2 A_3.$$

Но легче подсчитать вероятность противоположного события \bar{B} – ни одного попадания при трёх выстрелах:

$$\bar{B} = \bar{A}_1 \bar{A}_2 \bar{A}_3.$$

Тогда $P(B) = 1 - P(\bar{B}) = 1 - 0,6 \cdot 0,5 \cdot 0,3 = 1 - 0,09 = 0,91$.

в) Пусть событие C равно двум попаданиям, тогда

$$C = A_1 A_2 \bar{A}_3 + A_1 \bar{A}_2 A_3 + \bar{A}_1 A_2 A_3,$$

$$P(C) = 0,4 \cdot 0,5 \cdot 0,3 + 0,4 \cdot 0,5 \cdot 0,7 + 0,6 \cdot 0,5 \cdot 0,7 = 0,41.$$

Задача 3

По каналу связи передаётся один из двух возможных сигналов x_1 или x_2 . Сигнал x_2 передаётся в среднем в два раза чаще, чем сигнал x_1 . Из-за наличия помех возможны искажения: вместо сигнала x_1 на приёме может быть получен сигнал x_2 и наоборот. Свойства канала связи таковы, что сигнал x_1 подвергается искажениям в 10 %, а сигнал x_2 – в 20 % случаев. Предположим, что получен сигнал x_1 . Какова вероятность, что передан этот же сигнал?

Решение

Введём обозначения:

событие A – передан сигнал x_1 ;

событие B – получен сигнал x_1 .

Тогда событие \bar{A} – передан сигнал x_2 . Событие B может наступить лишь при появлении одного из несовместных событий (гипотез) A и \bar{A} .

По условиям задачи:

$$P(A) = \frac{1}{3}; \quad P(\bar{A}) = \frac{2}{3}.$$

Вероятность того, что получен сигнал x_1 , при условии, если передали этот же сигнал:

$$P(B/A) = 0,9.$$

Вероятность того, что получен сигнал x_1 , если передали сигнал x_2 :

$$P(B/\bar{A}) = 0,2.$$

Искомую вероятность $P(A/B)$ находим по формуле Байеса:

$$P(A/B) = \frac{P(A) \cdot P(B/A)}{P(A) \cdot P(B/A) + P(\bar{A}) \cdot P(B/\bar{A})} = \frac{\frac{1}{3} \cdot 0,9}{\frac{1}{3} \cdot 0,9 + \frac{2}{3} \cdot 0,2} \approx 0,692.$$

Задача 4

" n " стрелков независимо друг от друга стреляют по одной и той же цели. Вероятность попадания для каждого стрелка равна $p = 0,004$. Определить количество стрелков, которое потребуется для поражения цели с вероятностью не меньшей, чем $P = 0,98$.

Решение

Пусть событие A – поражение цели стрелками, тогда \bar{A} – промахи всех стрелков. Так как выстрелы производятся независимо друг от друга, то по теореме умножения вероятностей

$$P(\bar{A}) = (1 - p)^n,$$

а вероятность наступления события A

$$P(A) = 1 - P(\bar{A}) = 1 - (1 - p)^n.$$

По условию задачи необходимо, чтобы

$$1 - (1 - p)^n \geq P$$

или

$$1 - P \geq (1 - p)^n.$$

Отсюда
и с учетом того, что

$$\lg(1 - P) \geq n \cdot \lg(1 - p)$$

$$\begin{aligned} \lg(1 - p) < 0: \\ n \geq \frac{\lg(1 - P)}{\lg(1 - p)}. \end{aligned}$$

При $p = 0,004$ и $P = 0,98$ получим:

$$n \geq \frac{\lg 0,02}{\lg 0,996} \approx 976.$$

Ответ:

Для поражения цели требуется не менее 976 стрелков.

Задача 5

Из партии, состоящей из 50 изделий, среди которых имеется 5 бракованных, выбраны случайным образом четыре изделия для проверки их качества. Построить ряд распределения случайного числа X бракованных изделий, содержащихся в выборке, и найти математическое ожидание, дисперсию и среднее квадратичное отклонение случайной величины X . Найти функцию распределения $F(x)$ и построить её график.

Решение

Возможными значениями случайной величины X будут

$x_1 = 0$ (в выборке нет бракованных изделий);

$x_2 = 1$ (в выборке одно бракованное изделие);

$x_3 = 2; x_4 = 3; x_5 = 4$ (все четыре выбранных изделия бракованные).

Найдем вероятность того, что случайная величина X примет эти значения.

а) $x_1 = 0$.

Согласно классическому определению вероятности, вероятностью события A называется отношение числа благоприятных случаев m к общему числу случаев n :

$$P(A) = \frac{m}{n}.$$

Общее число состоит из возможных комбинаций, которые можно образовать из 50 изделий по четыре, т. е.

$$n = C_{50}^4,$$

где число сочетаний вычисляется по формуле

$$C_n^m = \frac{n!}{m!(n-m)!}.$$

Из этого числа случаев благоприятными являются только те выборки, которые не содержат бракованных изделий. Так как имеется 45 не бракованных изделий, то число благоприятных случаев – это число способов, которыми можно выбрать 4 изделия из 45,

т. е.

$$m = C_{45}^4,$$

тогда для $x_1 = 0$

$$p_1 = \frac{C_{45}^4}{C_{50}^4} = \frac{45!}{4! \cdot 41!} = \frac{42 \cdot 43 \cdot 44 \cdot 45}{47 \cdot 48 \cdot 49 \cdot 50} = 0,64696.$$

б) $x_2 = 1$.

Общее число случаев $n = C_{50}^4$.

Благоприятными случаями являются те выборки, которые содержат одно бракованное изделие и три не бракованных.

Число способов, которыми можно выбрать одного бракованное изделие из пяти, равно числу сочетаний из 5 по 1, т. е. C_5^1 .

Кроме того, число способов, которыми можно выбрать остальные три не бракованных изделия из 45, равно C_{45}^3 . А так как каждое выбранное бракованное изделие может оказаться в одной выборке с каждой из троек не бракованных изделий, то число всех выборок по 4 изделия, в которых одно бракованное, а три не бракованных, равно: $C_5^1 \cdot C_{45}^3$,

тогда
$$p_2 = \frac{C_5^1 \cdot C_{45}^3}{C_{50}^4} = 0,30807.$$

в) Вероятность того, что случайная величина X примет значение, равное 2, равна ($x_3 = 2$)
$$p_3 = \frac{C_5^2 \cdot C_{45}^2}{C_{50}^4} = 0,043.$$

г) $x_4 = 3$;
$$p_4 = \frac{C_5^3 \cdot C_{45}^1}{C_{50}^4} = 0,00195.$$

д) $x_5 = 4$;
$$p_5 = \frac{C_5^4 \cdot C_{45}^0}{C_{50}^4} = 0,00002.$$

Получим следующий ряд распределения:

X	0	1	2	3	4
P	0,64696	0,30807	0,043	0,00195	0,00002

Определяем математическое ожидание (округлим до 0,001).

$$M(X) = \sum_{i=1}^5 x_i p_i = 0 \cdot 0,647 + 1 \cdot 0,308 + 2 \cdot 0,043 + 3 \cdot 0,002 + 4 \cdot 0 = 0,398 \approx 0,4.$$

Дисперсию вычислим по формуле

$$D(X) = \sum_{i=1}^5 x_i^2 p_i - (M(X))^2.$$

Для нахождения дисперсии составим ряд распределения для величины x^2 (вероятности округлены до 0,001):

X^2	0	1	4	9	16
P	0,647	0,308	0,043	0,002	0

тогда

$$D(X) = 0 \cdot 0,647 + 1 \cdot 0,308 + 4 \cdot 0,043 + 9 \cdot 0,002 + 16 \cdot 0 - (0,4)^2 \approx 0,338 \approx 0,34.$$

Среднее квадратичное отклонение $\sigma(x)$ рассчитывается по формуле

$$\sigma(X) = \sqrt{D(X)} = \sqrt{0,34} \approx 0,58.$$

Найдём функцию распределения $F(x)$. Согласно определению, функцией распределения случайной величины X называется вероятность того, что она примет значение меньше, чем заданное X :

$$F(x) = P\{X < x\}.$$

1. Пусть $x \leq 0$; так как число изделий отрицательным быть не может, то для любого $x \leq 0$ (включая 0) $F(x) = 0$.

2. Пусть $0 < x \leq 1$ (например, $x = 1/2$):

$$F(x) = P\{X = 0\} = 0,64696.$$

3. Пусть $1 < x \leq 2$ (например, 1,75):

$$F(x) = P\{X < 2\} = P\{X = 0\} + P\{X = 1\} = 0,64696 + 0,30807 = 0,95503.$$

Очевидно, что и $F(2) = 0,95503$.

4. Пусть $2 < x \leq 3$, тогда

$$F(x) = P\{X < 3\} = P\{x = 0\} + P\{x = 1\} + P\{x = 2\} \\ 0,95503 + 0,043 = 0,99803.$$

5. Пусть $3 < x \leq 4$: $F(x) = P\{X < 4\} = 0,99803 + 0,00195 = 0,99998$.

Тогда и $F(4) = 0,99998$.

6. Пусть $x > 4$: $F(x) = 0,99998 + 0,00002 = 1$.

Итого:

$$F(x) = \begin{cases} 0, & x \leq 0, \\ 0,64696, & 0 < x \leq 1, \\ 0,95503, & 1 < x \leq 2, \\ 0,99803, & 2 < x \leq 3, \\ 0,99998, & 3 < x \leq 4, \\ 1, & x > 4 \end{cases}$$

Изобразим графические функции $F(x)$:

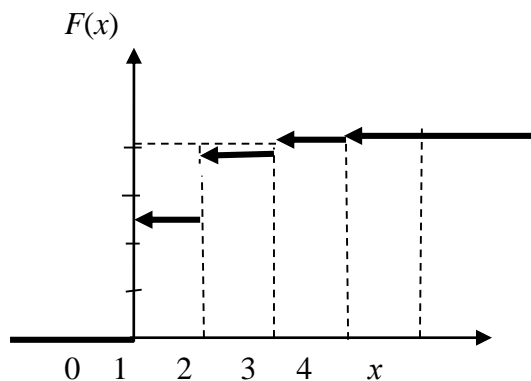

Задача 6

Дискретная случайная величина X может принимать только два значения: x_1 и x_2 , причем $x_1 < x_2$. Известны вероятность p_1 возможного значения x_1 , математическое ожидание $M(X)$ и $D(X)$. Найти закон распределения этой случайной величины, если $p_1 = 0,3$; $M(X) = 3,4$; $D(X) = 0,84$.

Решение

Сумма вероятностей всех возможных значений дискретной случайной величины равна единице, поэтому вероятность того, что X примет x_2 , равна $1 - 0,3 = 0,7$.

Напишем закон распределения X :

X	x_1	x_2
P	0,3	0,7

Для отыскания x_1 и x_2 надо составить два уравнения, связывающие эти числа. С этой целью выразим известные математическое ожидание и дисперсию через x_1 и x_2

Найдем $M(X)$:

$$M(X) = 0,3x_1 + 0,7x_2.$$

По условию: $M(X) = 3,4$, следовательно,

$$0,3x_1 + 0,7x_2 = 3,4 \quad (1)$$

Напишем закон распределения X^2

X^2	x_1^2	x_2^2
p	0,3	0,7

Найдём $M(X^2)$:

$$M(X^2) = 0,3x_1^2 + 0,7x_2^2.$$

Формула для нахождения дисперсии имеет вид:

$$D(X) = M(X^2) - [M(X)]^2.$$

Подставляя, $D(X) = 0,84$, получим

$$0,3x_1^2 + 0,7x_2^2 - (3,4)^2 = 0,84$$

или

$$0,3x_1^2 + 0,7x_2^2 = 12,4. \quad (2)$$

Объединяя уравнения (1) и (2), получим систему уравнений:

$$\begin{cases} 0,3x_1 + 0,7x_2 = 3,4 \\ 0,3x_1^2 + 0,7x_2^2 = 12,4 \end{cases}$$

или

$$\begin{cases} 3x_1 + 7x_2 = 34 \\ 3x_1^2 + 7x_2^2 = 124. \end{cases}$$

Из первого уравнения находим

$$x_1 = \frac{34 - 7x_2}{3}.$$

Подставляя это значение x_1 во второе уравнение, получим после упрощения

$$5x_2^2 - 34x_2 + 56 = 0.$$

Корнями этого квадратного уравнения будут числа $x_2' = 2,8$ и $x_2'' = 4$.

Для $x_2' = 2,8$ находим

$$x_1' = \frac{34 - 7 \cdot 2,8}{3} = 4,8.$$

Для $x_2'' = 4$ находим

$$x_1'' = \frac{34 - 7 \cdot 4}{3} = 2.$$

Но по условию задачи $x_1 < x_2$, поэтому остаётся принять, что $x_1 = 2$ и $x_2 = 4$.

Таким образом, закон распределения случайной величины X имеет вид:

X	2	4
P	0,3	0,7

Задача 7

Случайная величина X задана интегральной функцией распределения $F(x)$. Найти плотность вероятности $f(x)$, математическое ожидание $M(x)$, дисперсию $D(x)$. Построить график функций $F(x)$ и $f(x)$. Найти вероятность того, что случайная величина X примет значение, заключенное в интервале $\left(\frac{\pi}{16}; \frac{\pi}{12}\right)$, если

$$F(x) = \begin{cases} 0, & \text{при } x < 0 \\ \sin 4x, & \text{при } 0 \leq x \leq \frac{\pi}{8} \\ 1, & \text{при } x > \frac{\pi}{8} \end{cases} .$$

Решение

Для нахождения плотности вероятности $f(x)$ воспользуемся формулой $f(x) = F'(x)$. Тогда

$$f(x) = \begin{cases} 0, & \text{при } x < 0 \\ 4 \cos 4x, & \text{при } 0 < x \leq \frac{\pi}{8} \\ 0, & \text{при } x > \frac{\pi}{8} \end{cases} .$$

Графики $F(x)$ и $f(x)$ таковы:

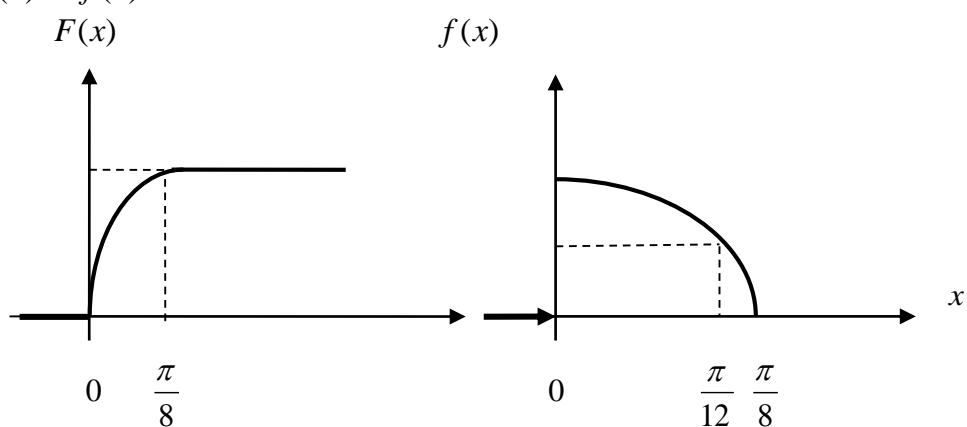

Для нахождения математического ожидания используем формулу

$$M(X) = \int_a^b x \cdot f(x) dx ,$$

где a и b – границы интервала, которому принадлежат все возможные значения X .

Подставив $a = 0$; $b = \frac{\pi}{8}$; $f(x) = 4 \cos 4x$, получим

$$\begin{aligned}
M(X) &= \int_0^{\pi/8} x \cdot 4 \cos 4x dx = 4 \int_0^{\pi/8} x \cdot \cos 4x dx = \\
&= \left| \begin{array}{l} u = x; \quad dv = \cos 4x dx \\ du = dx; \quad v = \frac{1}{4} \sin 4x \end{array} \right| = \\
&= 4x \frac{1}{4} \sin 4x \Big|_0^{\pi/8} - 4 \int_0^{\pi/8} \frac{1}{4} \sin 4x dx = \\
&= x \sin 4x \Big|_0^{\pi/8} - 4 \int_0^{\pi/8} \sin 4x dx = \\
&= \frac{\pi}{8} \cdot \sin \frac{4\pi}{8} + \frac{1}{4} \cos 4x \Big|_0^{\pi/8} = \frac{\pi}{8} - \frac{1}{4}.
\end{aligned}$$

Для нахождения дисперсии воспользуемся формулой

$$D(X) = \int_a^b x^2 f(x) dx - M^2(X),$$

тогда

$$D(X) = 4 \int_a^b x^2 \cos 4x dx - \left(\frac{\pi}{8} - \frac{1}{4} \right)^2 =$$

$$= \left| \begin{array}{l} u = x^2, \quad dv = \cos 4x dx \\ du = 2x dx, \quad v = \frac{1}{4} \sin 4x \end{array} \right| =$$

$$4 \frac{1}{4} \sin 4x \cdot x^2 \Big|_0^{\pi/8} - 4 \frac{1}{4} \int_0^{\pi/8} 2x \sin 4x dx - \left(\frac{\pi}{8} - \frac{1}{4} \right)^2 =$$

$$x^2 \sin 4x \Big|_0^{\pi/8} - 2 \int_0^{\pi/8} x \sin 4x dx - \left(\frac{\pi}{8} - \frac{1}{4} \right)^2 =$$

$$= \left| \begin{array}{l} x = u, \quad dv = \sin 4x dx \\ dx = du, \quad v = -\frac{1}{4} \cos x \end{array} \right| =$$

$$\frac{\pi^2}{64} - 2 \left(-\frac{1}{4} x \cos 4x \Big|_0^{\pi/8} + \frac{1}{4} \int_0^{\pi/8} \cos 4x dx \right) - \left(\frac{\pi}{8} - \frac{1}{4} \right)^2 =$$

$$= \frac{\pi^2}{64} - 2 \frac{1}{16} \sin 4x \Big|_0^{\pi/8} - \left(\frac{\pi}{8} - \frac{1}{4} \right)^2 =$$

$$= \frac{\pi^2}{64} - \frac{1}{8} - \left(\frac{\pi}{8} - \frac{1}{4} \right)^2 = \frac{\pi - 3}{16}.$$

Вероятность того, что заданная величина X примет значения, заключённые в интервале $\left(\frac{\pi}{16}; \frac{\pi}{12} \right)$, находится по формуле

$$P(a < X < b) = \int_a^b f(x) dx = F(b) - F(a),$$

тогда

$$P\left(\frac{\pi}{16} < X < \frac{\pi}{12}\right) = \sin 4x \Big|_{\pi/16}^{\pi/12} = \sin \frac{\pi}{3} - \sin \frac{\pi}{4} = \\ = \frac{\sqrt{3} - \sqrt{2}}{2} \approx 0,159.$$

Задача 8

Найти вероятность того, что в четырёх независимых испытаниях событие A повторится:

- а) ровно два раза;
- б) не менее двух раз;
- в) не более двух раз;
- г) хотя бы один раз,

если в каждом испытании вероятность появления события A равна 0,4.

Решение

Для решения задачи воспользуемся формулой Бернулли: вероятность того, что в n независимых испытаниях, в каждом из которых вероятность появления события p ($0 < p < 1$), событие наступит ровно k раз (безразлично, в какой последовательности), равна

$$P_n(k) = C_n^k p^k q^{n-k},$$

где $q = 1 - p$; тогда вероятность того, что в четырёх испытаниях событие A наступит:

- а) ровно два раза, равна

$$P_4(2) = C_4^2 \cdot 0,4^2 \cdot 0,6^2 = \frac{4!}{2! \cdot 2!} \cdot 0,16 \cdot 0,36 = 0,3456;$$

- б) не менее двух раз:

$$P_4(2) + P_4(3) + P_4(4) = 0,3456 + 0,1536 + 0,0256 = 0,5248;$$

- в) не более двух раз:

$$P_4(0) + P_4(1) + P_4(2) = 1 - P_4(3) - P_4(4) = \\ = 1 - 0,1536 - 0,0256 = 0,8208;$$

- г) хотя бы один раз:

$$P_4(1) + P_4(2) + P_4(3) + P_4(4) = 1 - P_4(0) = \\ = 1 - C_4^0 \cdot 0,4^0 \cdot 0,6^4 = 1 - 0,1296 = 0,8704.$$

Задача 9

Известны математическое ожидание $a = 7$ и среднее квадратичное отклонение σ нормально распределённой величины X . Найти вероятность попадания этой величины в заданный интервал (4, 13).

Решение

Вероятность того, что нормально распределённая величина X примет значение, принадлежащее интервалу (α, β) , равна:

$$P(\alpha < X < \beta) = \Phi\left(\frac{\beta - a}{\sigma}\right) - \Phi\left(\frac{\alpha - a}{\sigma}\right),$$

где $\Phi(x)$ – функция Лапласа.

Подставив $\alpha = 4$, $\beta = 13$, $a = 7$ и $\sigma = 3$, получим

$$P(4 < X < 13) = \Phi\left(\frac{13 - 7}{3}\right) - \Phi\left(\frac{4 - 7}{3}\right) = \Phi(2) - \Phi(-1) = \Phi(2) + \Phi(1).$$

По таблиц значений функций Лапласа (смотреть, например Гмурман В. Е. Руководство к решению задач по теории вероятностей и математической статистике, прил. 2) находим:

$$\Phi(2) = 0,4772; \quad \Phi(1) = 0,3413,$$

тогда

$$P(4 < X < 13) = 0,4772 + 0,3413 = 0,8185.$$

Задача 10

В лифт семиэтажного дома на первом этаже вошли три человека. Каждый из них с одинаковой вероятностью выходит на любом из этажей, начиная со второго. Найти вероятности следующих событий:

A – все пассажиры выйдут на четвёртом этаже;

B – все пассажиры выйдут одновременно (на одном и том же этаже);

C – все пассажиры выйдут на разных этажах.

Решение

Общее число случаев $n = 6^3 = 216$, $P(A) = \frac{1}{216}$. Вероятность события B вшестеро больше вероятности события A (так как этажей, на которых можно выйти, 6); $m = 6$ и $P(B) = \frac{6}{216} = \frac{1}{36}$. Для события C число способов, которыми можно распределить трёх пассажиров по шести этажам: $m = C_6^3 = 20$;

$$P(C) = \frac{20}{216} = \frac{5}{54}.$$

Задача 11

Двое поочередно бросают монету. Выигрывает тот, у которого раньше появится герб. Определить вероятность выигрыша для каждого из игроков.

Решение

Вероятность выигрыша для игроков обозначим p_1 и p_2 .

$$p_1 = \frac{1}{2} + \frac{1}{2^3} + \frac{1}{2^5} + \dots = \frac{2}{3}.$$

Имеем сумму бесконечно убывающей геометрической прогрессии, где

$$b_1 = \frac{1}{2}, \quad q = \frac{1}{4}, \quad S = \frac{b_1}{1-q} = \frac{2}{3}.$$

Аналогично

$$p_2 = \frac{1}{2^2} + \frac{1}{2^4} + \frac{1}{2^6} + \dots = \frac{1}{3},$$

$$\text{где } b_1 = \frac{1}{4}, \quad q = \frac{1}{4}.$$

Другое решение:

$$p_1 + p_2 = 1, \quad p_2 = \frac{1}{2} p_1, \quad \text{т.е.} \quad p_1 = \frac{2}{3}, \quad p_2 = \frac{1}{3}.$$

Задача 12

Плотность распределения вероятностей случайной величины X имеет вид $f(x) = \gamma e^{-x^2+2x+3}$. Найти γ , математическое ожидание $M(X)$, дисперсию $D(X)$, функцию распределения случайной величины X , вероятность выполнения неравенства $-\frac{1}{3} < X < \frac{4}{3}$.

Решение

Используем формулы для нормального распределения. Плотность нормального распределения: $f(x) = \frac{1}{\sigma\sqrt{2\pi}} e^{-\frac{(x-m)^2}{2\sigma^2}}$. Преобразуем заданную функцию:

$$f(x) = \gamma e^{-((x^2 - 2x + 1) - 1 - 3)} = \gamma e^{-(x-1)^2 + 4} = \gamma e^4 e^{-(x-1)^2}.$$

Отсюда имеем:

$$2\sigma^2 = 1, \quad D(X) = \sigma^2 = \frac{1}{2}, \quad \sigma = \frac{1}{\sqrt{2}},$$

$$\gamma e^4 = \frac{1}{\frac{1}{\sqrt{2}} \sqrt{2\pi}}; \quad \gamma = \frac{1}{e^4 \sqrt{\pi}};$$

$$F(x) = \frac{1}{2} + \Phi\left(\frac{x-m}{\sigma}\right) = \frac{1}{2} + \Phi\left(\frac{x-1}{\frac{1}{\sqrt{2}}}\right) = \frac{1}{2} + \Phi(\sqrt{2}(x-1));$$

$$P(\alpha < X < \beta) = \Phi\left(\frac{\beta-m}{\sigma}\right) - \Phi\left(\frac{\alpha-m}{\sigma}\right);$$

$$\begin{aligned} P\left(-\frac{1}{3} < X < \frac{4}{3}\right) &= \Phi\left(\frac{\frac{4}{3}-1}{\frac{1}{\sqrt{2}}}\right) - \Phi\left(\frac{-\frac{1}{3}-1}{\frac{1}{\sqrt{2}}}\right) = \Phi\left(\frac{\sqrt{2}}{3}\right) + \Phi\left(\frac{4\sqrt{2}}{3}\right) = \\ &= \Phi(0,4714) + \Phi(1,8856) = 0,1808 + 0,4706 = 0,6514. \end{aligned}$$

Задача 13

Дана плотность распределения случайной величины X :

$$f(x) = \begin{cases} \frac{2(x-a)}{(b-a)^2}, & x \in [a, b], \\ 0, & x \notin [a, b]. \end{cases}$$

Найти математическое ожидание $M(Y)$ и дисперсию $D(Y)$ случайной величины Y , которая представляет собой площадь квадрата со стороной x , если $a = 4, b = 6$.

Решение

$$Y = \varphi(x) = x^2, \quad M(Y) = \int_a^b \varphi(x) f(x) dx,$$

$$M(Y) = \int_4^6 x^2 \frac{(x-4)}{2} dx = \frac{86}{3};$$

$$D(Y) = \int_a^b \varphi^2(x) f(x) dx - M^2(Y);$$

$$D(Y) = \int_4^6 x^4 \frac{(x-4)}{2} dx - \left(\frac{86}{3}\right)^2 = \frac{1084}{45} \approx 24,1.$$

Комплект вариантов контрольной работы

ВАРИАНТ 1.

1. Два брата входят в состав двух различных спортивных команд, состоящих из 12 человек каждая. В двух урнах имеется по 12 билетов с номерами от 1 до 12. Члены каждой команды вынимают наудачу по одному билету из определенной урны (без возвращения). Найти вероятность того, что оба брата вытащат номер 6.

2. Радиолампа может принадлежать к одной из трёх партий с вероятностями 0,25; 0,5; 0,25. Вероятности того, что лампа проработает заданное число часов, равны для этих партий, соответственно, 0,1; 0,2; 0,5. Определить вероятность того, что радиолампа проработает заданное число часов.

3. Чему равна вероятность того, что при бросании трёх игральных костей 6 очков появится хотя бы один раз?

4. Вероятность выхода из строя за время T одного конденсатора равна 0,2. Определить вероятность того, что за время T из 100 конденсаторов выйдут из строя:

- а) не менее 20 конденсаторов;
- б) менее 28 конденсаторов;
- в) от 14 до 26 конденсаторов.

5. Опыт состоит из трёх бросаний монеты, из которых герб выпадает с вероятностью $p = 0,5$. Для случайного числа появлений герба построить: а) ряд распределения; б) многоугольник распределения; в) функцию распределения.

ВАРИАНТ 2.

1. Студент знает 45 из 60 вопросов программы. Каждый экзаменационный билет содержит три вопроса. Найти вероятность того, что студент знает: а) все три вопроса; б) только два; в) только один вопрос.

2. Устройство содержит 2 независимо работающих элемента. Вероятности отказа элементов соответственно равны 0,05 и 0,08. Найти вероятность отказа устройства, если для этого достаточно, чтобы отказал хотя бы один элемент.

3. При передаче сообщения сигналами «точка» и «тире» эти сигналы встречаются в соотношении 5/3. Статистические свойства помех таковы, что искажаются в среднем 2/5 сообщений «точка» и 1/3 сообщений «тире». Найти вероятность того, что произвольный из принятых сигналов не искажён.

4. Вероятность поражения мишени стрелком при одном выстреле равна 0,75. Найти вероятность того, что при 10 выстрелах, стрелок поразит мишень 8 раз. Результат, полученный применением локальной теоремы Лапласа, сравнить с результатом, полученным по формуле Бернулли.

5. Опыт состоит из четырех независимых бросаний монеты, в каждом из которых герб выпадает с вероятностью $p = 0,5$. Для случайного числа появлений герба построить:

а) ряд распределения; б) многоугольник распределения; в) функцию распределения.

ВАРИАНТ 3.

1. В каждой из двух урн находится 5 белых и 10 черных шаров. Из первой урны переложили во вторую наудачу один шар, а затем из второй вынули наугад один шар. Найти вероятность того, что вынутый шар окажется чёрным.

2. Отдел технического контроля проверяет изделия на стандартность. Вероятность того, что изделие стандартно, равна 0,8. Найти вероятность того, что из двух проверенных изделий только одно стандартное.

3. В лотерее 1000 билетов, из них на 1 билет падает выигрыш 500 рублей, на 10 билетов – по 100 рублей, на 50 билетов – по 20 рублей, на 100 билетов – по 5 рублей, остальные билеты невыигрышные. Некто покупает 1 билет. Найти вероятность выигрыша не менее 20 рублей.

4. Для определения содержания полезных компонентов на металлургическом комбинате проводится опробование вагонов с товарной рудой. Найти вероятность того, что из 400 вагонов опробование пройдут ровно 80 вагонов, если из 5 вагонов опробуется только один.

5. Производится 4 выстрела по мишени. Вероятность попадания при каждом выстреле равна 0,3. Для случайного числа попаданий построить: а) ряд распределения; б) многоугольник распределения; в) функцию распределения, г) найти математическое ожидание.

ВАРИАНТ 4.

1. Три стрелка в одинаковых и независимых условиях производят по одному выстрелу по одной и той же цели. Вероятность поражения цели первым стрелком равна 0,9, вторым – 0,8, третьим – 0,7. Найти вероятность того, что: а) только один из стрелков попадает в цель; б) только два стрелка попадут в цель; в) все три стрелка попадут в цель.

2. Наборщик пользуется двумя кассами. В первой кассе – 90 %, а во второй – 80 % отличного шрифта. Найти вероятность того, что любая извлечённая литера из наудачу взятой кассы будет отличного качества.

3. Студент знает 70 из 90 вопросов программы. Найти вероятность того, что студент знает предложенные ему экзаменатором 3 вопроса.

4. Имеются 100 станков одинаковой мощности, работающих независимо друг от друга в одинаковом режиме, при котором их привод оказывается включённым в течение

$p = 0,8$ всего рабочего времени. Какова вероятность того, что в произвольно взятый момент времени окажутся включенными от 70 до 80 станков?

5. Производится взрывание пяти скважин. Вероятность высокой эффективности объёма взорванной массы одной скважины равна 0,7. Построить ряд распределения эффективности объёма взорванной массы и найти её математическое ожидание.

ВАРИАНТ 5.

1. Вероятность наступления события в каждом из одинаковых и независимых испытаний равна 0,8. Найти вероятность того, что в 1600 испытаниях событие наступит 1200 раз.

2. Автомат штампует детали. Вероятность того, что за один час не будет выпущено ни одной нестандартной детали, равна 0,9. Найти вероятность того, что будут стандартными все детали, выпущенные за 3 часа.

3. Число грузовых автомашин, проезжающих по шоссе, на котором стоит бензоколонка, относится к числу легковых автомашин как $3/2$. Вероятность того, что будет заправляться грузовая машина, равна 0,1, для легковой машины эта вероятность равна 0,2. К бензоколонке подъехала для заправки машина. Найти вероятность того, что эта машина грузовая.

4. Из цифр 1 – 5 выбирается наудачу одна, затем из оставшихся также наудачу выбирается вторая. Найти вероятности следующих событий:

событие A – первая цифра чётная;

событие B – вторая цифра чётная;

событие V – обе цифры чётные;

событие D – хотя бы одна цифра чётная.

5. Случайная величина X имеет функцию распределения, заданную графически.

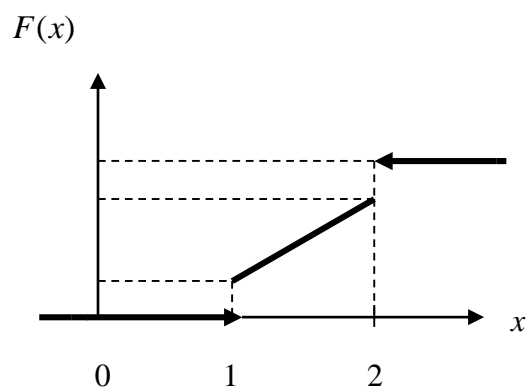

Значения $x = 1$ и $x = 2$ имеют отличные от нуля вероятности:

$$P\{x=1\}=0,25,$$

$$P\{x=2\}=0,75,$$

при $x < 1$ $F(x) = 0$, при $x > 2$ $F(x) = 1$.

На участке $1 \leq x \leq 2$ $F(x)$ изменяется по линейному закону. Найти $M(X)$ и $D(X)$.

ВАРИАНТ 6.

1. Для сигнализации об аварии установили три независимо работающих устройства. Вероятность того, что при аварии работает первое устройство, равна 0,9; второе – 0,95 и третье – 0,85. Найти вероятность того, что при аварии работает: а) только одно устройство; б) только два устройства; в) все три устройства.

2. Рабочий обслуживает три станка, на которых обрабатываются однотипные детали. Вероятность брака для первого станка равна 0,02; для второго – 0,03; для третьего – 0,04. Обработанные детали складываются в один ящик. Производительность первого станка в три раза больше, чем второго, а третьего – в два раза меньше, чем второго. Определить вероятность того, что взятая наудачу деталь будет бракованной.

3. Какова вероятность того, что квадрат выбранного наудачу целого числа будет оканчиваться цифрой 1.

4. В ОТК поступила партия изделий. Вероятность того, что наудачу взятое изделие стандартно, равна 0,9. Найти вероятность того, что из 100 проверенных изделий окажется стандартных не менее 84.

5. Производятся последовательные испытания приборов на надёжность. Каждый следующий прибор испытывается только в том случае, если предыдущий оказался надёжным. Построить ряд распределения случайного числа испытанных приборов, если вероятность выдержать испытание для каждого из них равна 0,9.

ВАРИАНТ 7.

1. Вероятность наступления события в каждом из одинаковых и независимых испытаний равна 0,07. Найти вероятность того, что в 1400 испытаниях событие наступит ровно 28 раз.

2. Два автомата производят детали, которые поступают на общий конвейер. Вероятность получения нестандартной детали на первом автомате равна 0,06, а на втором – 0,09. Производительность второго автомата вдвое больше, чем первого. Найти вероятность того, что наудачу взятая с конвейера деталь нестандартна.

3. Из колоды в 52 карты вынимается наудачу три карты. Найти вероятность того, что это тройка, семёрка и туз.

4. Монета подбрасывается 5 раз. Найти вероятность следующих событий:

событие A – все пять раз появится герб;

событие B – хотя бы один раз появится герб;

событие B – герб появится ровно два раза.

5. В денежной лотерее выпущено 100 билетов. Разыгрывается один выигрыш в 50 руб.; четыре выигрыша по 25 руб.; десять – по 10 руб.; остальные невыигрышные. Составить ряд распределения стоимости выигрыша для владельца одного лотерейного билета (случайная величина X – стоимость возможного выигрыша) и найти математическое ожидание.

ВАРИАНТ 8.

1. В партии из 100 деталей имеются 10 дефектных. Найти вероятность того, что среди 5 изделий, наудачу взятых из этой партии, только 2 окажутся дефектными.

2. В двух ящиках содержится по 20 деталей, причём из них в первом ящике 17, а во втором – 15 нестандартных деталей. Из второго ящика наудачу извлечена одна деталь и переложена в первый ящик. Найти вероятность того, что наудачу извлеченная деталь из первого ящика будет стандартной.

3. Данное предприятие в среднем даёт 21 % продукции высшего сорта и 70 % продукции первого сорта. Найти вероятность того, что случайно взятое изделие окажется первого или высшего сорта.

4. Вероятность того, что в результате четырёх независимых опытов событие A произойдёт хотя бы один раз, равна 0,5. Определить вероятность появления события A при одном опыте, если она во всех опытах остаётся неизменной.

5. Игральная кость брошена 2 раза. Написать ряд распределения числа появлений «тройки» и найти математическое ожидание.

ВАРИАНТ 9.

1. Вероятность наступления события в каждом из одинаковых и независимых испытаний равна 0,8. Найти вероятность того, что в 125 испытаниях событие наступит не менее 75 и не более 90 раз.

2. Две перфораторщицы набили по одинаковому комплекту перфокарт, вероятность того, что первая перфораторщица допустит ошибку, равна 0,05, для второй эта вероятность равна 0,1. При сверке перфокарт была обнаружена ошибка. Найти вероятность того, что ошиблась первая перфораторщица.

3. Два студента ищут нужную им книгу в букинистических магазинах. Вероятность того, что книга будет найдена первым студентом, равна 0,6, а вторым – 0,7. Какова вероятность того, что только один из студентов найдет книгу?

4. С помощью карточек, на которых написано по одной букве, составлено слово «карета». Карточки перемешиваются, а затем наугад извлекаются по одной. Какова вероятность, что сложится слово «ракета».

5. На пути движения автомашины 4 светофора. Каждый из них с вероятностью 0,5 либо разрешает, либо запрещает автомашине дальнейшее движение. Построить ряд и многоугольник распределения вероятностей числа светофоров, пройденных автомашиной без остановки.

ВАРИАНТ 10.

1. На трёх станках при одинаковых и независимых условиях изготавливаются детали одного наименования. На первом станке изготавливается 10 %, на втором – 30 %, на третьем – 60 % всех деталей. Для каждой детали вероятность быть бездефектной равна 0,7, если она изготовлена на первом станке; 0,8 – если она изготовлена на втором станке; 0,9 – на третьем станке. Найти вероятность того, что наугад взятая деталь окажется бездефектной.

2. Для поражения цели достаточно попадания хотя бы одного снаряда. Произведено 2 залпа из двух орудий. Найти вероятность поражения цели, если вероятность попадания в цель при одном выстреле из 1-го орудия равна 0,3, а из второго – 0,4.

3. На столе лежат 36 экзаменационных билетов с номерами 1, 2, ..., 36. Преподаватель берёт три любых билета. Какова вероятность того, что они из первых четырёх?

4. Вероятность для данного спортсмена улучшить свой предыдущий результат с одной попытки равна 0,6. Определить вероятность того, что на соревнованиях спортсмен улучшит свой результат, если разрешается делать две попытки.

5. Энергосистема состоит из четырёх блоков, работающих независимо. Вероятность исправного состояния блоков в течение времени T равна 0,6. Рассматривается случайная величина X – число блоков, находящихся в исправном состоянии в течение времени T . Построить ряд распределения, функцию распределения величины X . Найти её математическое ожидание.

ВАРИАНТ 11.

1. Из трёх орудий произведены залпы по цели. Вероятность попадания в цель при одном выстреле из первого орудия равна 0,9, для второго и третьего орудий эти вероятности соответственно равны 0,8 и 0,6. Найти вероятность того, что только одно орудие попадает в цель.

2. На сборку поступают детали с двух автоматов. Первый автомат даёт 0,2 % брака, а второй – 0,3 % брака. Найти вероятность попадания на сборку бракованной детали, если с первого автомата поступило 3000, а со второго 2000 деталей.

3. На экзамене студенту предлагается 20 билетов. В каждом билете 3 вопроса. Из 60 вопросов, вошедших в билеты, студент знает 50. Какова вероятность того, что взятый студентом билет будет состоять из известных ему вопросов?

4. Аппаратура содержит 2000 одинаково надёжных элементов, вероятность отказа от каждого из которых равна $p = 0,0005$. Какова вероятность отказа: а) одного элемента; б) хотя бы одного элемента.

5. В техническом устройстве работают независимо 2 блока. Вероятность безотказной работы первого блока 0,4; второго – 0,7. Случайная величина X – число работающих блоков. Построить ряд распределения, многоугольник распределения случайной величины X . Найти математическое ожидание, дисперсию и среднее квадратичное отклонение.

ВАРИАНТ 12

1. Из 50 проб химического состава рудной массы в 35 пробах обнаружено наличие тяжёлых металлов. Найти вероятность того, что тяжёлые металлы содержатся в двух взятых наудачу пробах.

2. Детали проходят три операции обработки. Вероятность получения брака на первой операции равна 0,02; на второй – 0,03; на третьей – 0,02. Найти вероятность получения не бракованной детали после трёх операций, предполагая, что получение брака на отдельных операциях являются событиями независимыми.

3. При разрыве снаряда образуются крупные, средние и мелкие осколки в отношении 1: 3: 6. При попадании в танк крупный осколок пробивает броню с вероятностью 0,9; средний – 0,3; мелкий – 0,1. Какова вероятность того, что попавший в броню осколок пробьёт её?

4. Случайная величина X задана рядом распределения:

X	2	3	10
P	0,1	0,4	0,5

Найти $M(X)$; $D(X)$; $\sigma(X)$. Написать функцию распределения $F(x)$ и построить её график.

5. Вероятность любому абоненту позвонить на коммутатор в течение часа равна 0,01. Телефонная станция обслуживает 300 абонентов. Какова вероятность, что в течение часа позвонят 4 абонента?

ВАРИАНТ 13.

1. В каждой из двух урн содержатся 3 чёрных и 7 белых шаров. Из второй урны наудачу извлечен один шар и переложен в первую урну, после чего из первой урны наудачу извлечён один шар. Найти вероятность того, что шар, извлеченный из первой урны, окажется белым.

2. Охотники Александр, Виктор и Павел попадают в летящую утку с вероятностями, соответственно равными: $2/3$, $3/4$ и $1/4$. Все одновременно стреляют по пролетающей утке. Какова вероятность того, что утка будет убита?

3. Детали могут быть изготовлены с применением двух технологий: в первом случае деталь проходит 3 технологических операции, вероятность получения брака при каждой из которых равны, соответственно 0,1; 0,2 и 0,3. Во втором случае имеются 2 операции, вероятности получения брака при которых одинаковы и равны 0,3. Определить, какая технология обеспечивает большую вероятность получения первосортной продукции, если в первом случае вероятность получения продукции первого сорта для не бракованной детали равна 0,9, а во втором – 0,8.

4. В течение часа коммутатор получает в среднем 60 вызовов. Какова вероятность того, что в течение 1 минуты не будет ни одного вызова?

5. В денежной лотерее выпущено 1000 билетов. Разыгрывается один выигрыш в 100 руб., четыре – по 50 руб., 5 – по 40 руб. и десять по 10 руб. Составить ряд распределения стоимости выигрыша для владельца одного лотерейного билета (случайная величина X – стоимость возможного выигрыша). Найти $M(X)$, $D(X)$, составить функцию распределения $F(x)$ и построить её график.

ВАРИАНТ 14.

1. Три автомата изготавливают детали, которые поступают на общий контейнер. Производительность первого, второго и третьего автоматов относится как $2/3/5$. Вероятность того, что деталь, изготовленная первым автоматом, отличного качества, равна 0,9, для второго и третьего автоматов эти вероятности, соответственно, равны 0,8 и 0,7. Найти вероятность того, что наудачу взятая с конвейера деталь окажется отличного качества.

2. В записанном номере телефона оказалась стёртой последняя цифра. Какова вероятность того, что, наудачу набирая последнюю цифру телефонного номера, Вы сразу позвоните нужному лицу? Вычислить эту вероятность, предлагая, что Вы вспомнили, что последняя цифра: а) нечётная; б) не больше 5.

3. Производится выстрел по трём складам боеприпасов. Вероятность попадания в первый склад 0,01, во второй – 0,008, в третий – 0,025. При попадании в один из складов взрываются все три. Найти вероятность того, что склады будут взорваны.

4. Случайная величина X задана законом распределения

X	2	4	8
p	0,1	0,5	0,4

Найти среднее квадратичное отклонение этой величины. Написать функцию распределения $F(x)$ и построить её график.

5. Вероятность рождения мальчика равна 0,515. Найти вероятность того, что из 200 родившихся детей мальчиков и девочек будет поровну.

ВАРИАНТ 15.

1. Для сигнализации об аварии установлены три независимо работающих устройства. Вероятность того, что при аварии первое устройство сработает, равна 0,8, для второго и третьего устройства эти вероятности, соответственно, равны 0,9 и 0,8. Найти вероятность того, что при аварии сработают: а) только одно устройство, б) только два устройства; в) все три устройства.

2. На сборку поступают детали с трёх автоматов. Первый автомат даёт 0,3 % брака, второй – 0,2 % брака, третий – 0,4 % брака. Найти вероятность попадания на сборку бракованной детали, если с первого автомата поступает 1000 деталей, со второго – 2000, а с третьего – 2500.

3. Цифровой замок содержит на общей оси 4 диска, каждый из которых разделён на 6 секторов, отмеченных определёнными цифрами. Замок может быть открыт только в том случае, когда цифры образуют определённую комбинацию. Какова вероятность открыть замок, установив определённую комбинацию цифр?

4. Игральная кость брошена 3 раза. Написать ряд распределения числа появлений шестёрки. Найти $M(X)$, $D(X)$, составить функцию распределения $F(x)$.

5. Вероятность изделия некоторого производства оказаться бракованным равна 0,005. Чему равна вероятность того, что из 10000, наудачу взятых изделий, бракованных окажется ровно 40?

ВАРИАНТ 16.

1. Вероятность хотя бы одного попадания в цель при двух выстрелах равна 0,96. Найти вероятность двух попаданий при трёх выстрелах.

2. На сборку поступают детали с четырёх автоматов. Первый даёт 40 %, второй – 30 %, третий – 20 %, а четвёртый 10 % всех деталей данного типа, которые поступают на

сборку. Первый автомат даёт 0,1 % брака, второй – 0,2 %, третий – 0,25 %, четвёртый – 0,5 %. Найти вероятность поступления на сборку бракованной детали.

3. Каждая из букв Т, М, Р, О, Ш написана на одной из пяти карточек. Карточки перемешиваются и раскладываются наугад. Какова вероятность того, что образуется слово «ШТОРМ»?

4. Случайная величина X принимает только два значения $+C$ и $-C$, каждые с вероятностью 0,5. Найти дисперсию этой случайной величины.

5. На склад магазина поступают изделия, из которых 80 % оказывается высшего сорта. Найти вероятность того, что из 100 взятых наугад изделий не менее 85 изделий окажутся высшего сорта.

ВАРИАНТ 17.

1. Вероятность хотя бы одного попадания в цель при трёх выстрелах равна 0,992. Найти вероятность четырёх попаданий при пяти выстрелах.

2. Однотипные детали поступают на сборку с двух автоматов. Первый автомат даёт 80 % необходимых для сборки деталей, а второй – 20 %. Вероятность детали быть бракованной, если она изготовлена на первом автомате, равна 1 %, если на втором – 4 %. Поступившая на сборку деталь оказалась бракованной. Какова вероятность того, что эта деталь изготовлена: а) на первом автомате; б) на втором автомате?

3. Телефонный номер состоит из 5 цифр. Определить вероятность того, что все цифры различны.

4. При ведении горных работ происходит загрязнение атмосферы газовыми выбросами в 9 из 10 случаев. Найти вероятность того, что при 50 массивных взрывах загрязнение атмосферы наступит не более, чем в 40 случаях.

5. В урне находится 15 белых, 10 чёрных и 3 синих шара. Каждое испытание состоит в том, что наудачу извлекают один шар, не возвращая его в урну. Найти вероятность того, что: а) при первом испытании появится белый шар (событие А), при втором – чёрный (событие В) и при третьем – синий (событие С); б) при первом испытании появится белый шар, а при втором и третьем – чёрные шары.

ВАРИАНТ 18.

1. Вероятность появления события в каждом из независимых испытаний равна 0,8. Найти вероятность того, что событие наступит 120 раз в 144 испытаниях.

2. Рабочий обслуживает 4 станка. Вероятность того, что в течение часа первый станок не потребует внимания рабочего, равна 0,3; второй – 0,4; третий – 0,7; четвёртый – 0,4. Найти вероятность того, что в течение часа ни один станок не потребует внимания

рабочего. Найти вероятность того, что в течение часа ни один станок не потребует внимания рабочего.

3. Литьё в болванках поступает с двух заготовительных цехов – 70 % из первого и 30 % из второго. При этом материал первого цеха имеет 10 % брака, а второго – 20 %. Найти вероятность того, что одна наудачу взятая болванка без дефектов.

4. Случайная величина принимает только два значения – +10 и -10, каждое с вероятностью 0,5. Найти среднее квадратичное отклонение этой величины.

5. В урне 15 белых и 20 чёрных шаров. Из урны вынимают два шара. Найти вероятность того, что: 1) оба шара будут чёрными; 2) оба шара будут разного цвета.

ВАРИАНТ 19.

1. Партия деталей изготовлена двумя рабочими. Первый рабочий изготовил $\frac{2}{3}$ партии, второй – $\frac{1}{3}$ партии. Вероятность брака для первого рабочего 1 %, для второго – 10 %. На контроль взяли одну деталь. Какова вероятность того, что она бракованная?

2. Из зенитного орудия производится три выстрела по снижающемуся самолёту. Вероятность попадания при первом, втором и третьем выстрелах равны, соответственно, 0,1; 0,2; 0,4. Определить вероятность не менее двух попаданий в самолёт.

3. Найти функции распределения $F(x)$, математическое ожидание, дисперсию, среднее квадратичное отклонение, если известен ряд распределения случайной величины X :

X	2	3	5
P	0,3	0,1	0,6

4. На восьми одинаковых карточках написаны, соответственно, числа 2, 4, 5, 6, 8, 11, 12, 13. Наугад берутся две карточки. Определить вероятность того, что образованная из двух полученных чисел дробь сократится.

5. Имеется три одинаковых урны, из которых в первой находится два белых и два чёрных шара, во второй и третьей – по три белых и четыре черных шара. Из урны, взятой наудачу, извлечён белый шар. Найти вероятность того, что шар извлечён: а) из второй урны; б) из первой урны.

ВАРИАНТ 20.

1. Сборщик получил 3 ящика деталей. В первом ящике 40 деталей, из них 20 окрашенных; во втором – 50, из них 10 окрашенных; в третьем – 30, из них 15 окрашенных. Найти вероятность того, что наудачу извлечённая деталь из наудачу взятого ящика окажется окрашенной.

2. Вероятность того, что студент сдаст первый экзамен, равна 0,9; второй – 0,9; третий – 0,8. Вычислить вероятность того, что, хотя-бы два экзамена будут сданы.

3. Производится два выстрела с вероятностями попадания в цель, равными $p_1 = 0,4$; $p_2 = 0,3$. а) записать ряд распределения случайной величины X – общего числа попаданий при двух выстрелах; б) найти математическое ожидание общего числа попаданий при двух выстрелах; в) найти дисперсию и построить многоугольник распределения.

4. Из колоды карт (36) наудачу вынимается две карты. Найти вероятность того, что среди них одна «дама» и один «король».

5. Вероятность того, что изготовленная на первом станке деталь будет первосортной, равна 0,6. При изготовлении такой же детали на втором станке эта вероятность равна 0,7. На обоих станках изготовлено по две детали. Найти вероятность того, что все детали первосортные.

ВАРИАНТ 21.

1. Ящик содержит 90 годных и 10 дефектных изделий. Найти вероятность того, что среди трёх наугад вынутых из ящика деталей нет дефектных.

2. Три электрические лампочки последовательно включены в цепь. Вероятность того, что одна (любая) лампочка перегорит, равна 0,6. Найти вероятность того, что тока в цепи не будет.

3. Имеется 5 урн: в двух урнах – по 2 белых и 1 чёрному шару; в одной 10 чёрных и ещё в двух – по 3 белых и 1 чёрному шару. Найти вероятность того, что вынутый из наудачу взятой урны шар окажется белым.

4. Из колоды в 36 карт вынимается наудачу две карты. Найти вероятность того, что это шестёрка и семёрка.

5. В лотерее 100 билетов, из них на 1 билет падает выигрыш 25 руб.; на 5 билетов – 20 руб.; на 10 билетов – 5 руб.; на 20 билетов – 1 руб.; остальные билеты невыигрышные. Найти вероятность выигрыша не менее 5 руб. на 1 билет. Составить ряд распределения случайной величины X – стоимости выигрыша на 1 билет. Найти математическое ожидание и дисперсию.

ВАРИАНТ 22.

1. Чему равна вероятность того, что дни рождения трёх человек придутся на разные месяцы: июнь, июль и август? Вероятности попадания дня рождения на данный месяц считаются равными для всех месяцев года.

2. Студент знает 40 вопросов из 50. Каждый экзаменационный билет содержит три вопроса. Найти вероятность того, что студент знает:

а) все три вопроса; б) только два вопроса.

3. Имеются три одинаковые урны: первая содержит 1 белый и 6 чёрных шаров; вторая – 3 белых и 2 чёрных шара; третья – 7 белых и 8 чёрных шаров. Из одной урны, наудачу выбранной, вынут шар. Он оказался белым. Чему равна вероятность того, что шар вынут из первой урны?

4. Прибор, обладающий надёжностью (вероятностью безотказной работы за время t), равной $p = 0,8$, представляется недостаточно надёжным. Для повышения надёжности он дублируется ещё одним точно таким же работающим прибором. Если первый прибор за время t отказал, происходит автоматическое переключение на дублирующий. Приборы отказывают независимо друг от друга. Найти вероятность того, что система из двух приборов проработает безотказно время t .

5. Электронная аппаратура имеет три дублирующих линии. Вероятность выхода из строя каждой линии за время гарантированного срока работы аппаратуры равна 0,1. Найти закон распределения случайного числа вышедших из строя линий за время гарантийного срока, если выход из строя одной линии не зависит от рабочего состояния других линий. Найти $M(X)$, $\sigma(X)$.

ВАРИАНТ 23

1. При разведке медно-колчеданных месторождений в 7 из 10 случаев опознавательным признаком может служить присутствие ярозита или барита. Найти вероятность присутствия минералов хотя бы в одном из трёх месторождений.

2. Студент знает 25 вопросов из 30. Каждый экзаменационный билет содержит два вопроса. Найти вероятность того, что студент знает: а) оба вопроса; б) хотя бы один вопрос.

3. В урне A белых, B чёрных и C красных шаров. Наугад вынимаются 3 шара. Найти вероятность того, что все вынутые шары будут разных цветов.

4. Имеется десять одинаковых урн, из которых в девяти находятся по 2 чёрных и по 2 белых шара, а в одной – 5 белых и 1 чёрный шар. Из урны, взятой наудачу, извлечён белый шар. Какова вероятность того, что шар извлечён из урны, содержащей 5 белых шаров?

5. Противник стремится сорвать связь, создавая помехи в двухчастотных диапазонах со средними частотами f_1 и f_2 . С этой целью мешающий передатчик настраивается попеременно на частоты f_1 и f_2 через равные промежутки времени. Вероятность сбоя от

помехи на частоте f_1 составляет 0,3, а на частоте f_2 – 0,6. Какова вероятность того, что связь будет сорвана?

ВАРИАНТ 24

1. При установке одного пылеуловителя вероятность выброса в атмосферу вредных веществ составляет 0,8. Сколько пылеуловителей нужно поставить последовательно, чтобы сократить вероятность выбросов в 1,5 раза?

2. В круг радиуса R вписан равносторонний треугольник. Какова вероятность того, что две наугад поставленные в данном круге точки окажутся внутри треугольника?

3. Из урны, содержащей 3 белых и 2 чёрных шара, переложили 1 шар в урну, содержащую 4 белых и 4 чёрных шара. Вычислить вероятность вынуть белый шар из второй урны.

4. Вероятность изделия некоторого производства оказаться доброкачественным равна 0,996. Чему равна вероятность того, что из 1000, наудачу взятых изделий, бракованных окажется ровно 5?

5. Стрелок производит три выстрела по мишени. Вероятность попадания в мишень при каждом выстреле равна 0,6. За каждое попадание стрелку засчитывается 3 очка. Построить ряд распределения числа выбитых очков и многоугольник распределения. Найти математическое ожидание.

ВАРИАНТ 25

1. Для некоторой местности среднее число дождливых дней в августе равно 11. Чему равна вероятность того, что первые два дня августа будут дождливыми?

2. Вероятность того, что изготовленная на первом станке деталь будет первосортной, равна 0,7. При изготовлении такой же детали на втором станке эта вероятность равна 0,8. На первом станке изготовлено две детали, на втором – три. Найти вероятность того, что все детали первосортные.

3. Два стрелка независимо один от другого стреляют по одной мишени, причём каждый из них делает по одному выстрелу. Вероятность попадания в мишень для первого стрелка – 0,8, для второго – 0,4. После стрельбы в мишени обнаружена одна пробоина. Найти вероятность того, что она принадлежит первому стрелку.

4. Найти вероятность того, что из 500 посеянных семян не взойдёт 120, если всхожесть семян оценивается вероятностью 0,8.

5. Производятся последовательные испытания четырёх приборов на надёжность. Каждый следующий прибор испытывается только в том случае, если предыдущий оказался надёжным. Построить ряд распределения случайного числа испытанных

приборов, если вероятность выдержать испытание для каждого из них равна 0,9. Найти математическое ожидание $M(X)$.

ВАРИАНТ 26

1. Сборщик получил 2 коробки одинаковых деталей, изготовленных заводом № 1, и три коробки деталей, изготовленных заводом № 2. Вероятность того, что деталь завода № 1 стандартна, равна 0,9, а завода № 2 – 0,7. Из наудачу взятой коробки сборщик наудачу извлёк деталь. Найти вероятность того, что извлечена стандартная деталь.

2. Брошены две игральные кости. Предполагается, что все комбинации выпавших очков равновероятны. Найти условную вероятность того, что выпали две пятёрки, если известно, что сумма выпавших очков делится на 5.

3. Производится три выстрела по одной и той же мишени. Вероятности попадания при первом, втором и третьем выстрелах равны, соответственно, 0,4; 0,5; 0,7. Найти вероятность того, что в результате этих трёх выстрелов в мишени будет одна пробоина.

4. ОТК проверяет детали на стандартность. Вероятность того, что изделие стандартно, равна 0,9. Найти вероятность того, что: 1) три первых проверенных изделия стандартны; 2) нестандартным окажется третье по порядку проверки изделие; 3) из трёх проверенных изделий только одно стандартно.

5. Дискретная случайная величина X задана следующим рядом распределения:

X	0	1	3	4
P	0,1	0,2	0,6	0,1

Найти функцию распределения и построить её график. Найти $M(X)$ и $D(X)$.

ВАРИАНТ 27

1. В урне A белых и B черных шаров. Из урны вынимается шар, отмечается его цвет, и шар возвращается в урну. После этого из урны берётся ещё один шар. Найти вероятность того, что оба вынутые шары – белые.

2. Вероятность попасть в цель равна 0,01. Сколько нужно сделать выстрелов, чтобы иметь хотя бы одно попадание: а) с вероятностью, не меньшей 0,5; б) с вероятностью, не меньшей 0,9?

3. Вероятность рождения мальчика равна 0,51. Найти вероятность того, что из 300 родившихся детей будут 160 мальчиков.

4. Для участия в студенческих отборочных спортивных соревнованиях выделено из первой группы курса – 4, из второй – 6, из третьей – 5 студентов. Вероятности того, что студент первой, второй и третьей группы попадает в сборную института, соответственно,

равны 0,5; 0,7; 0,8. Наудачу выбранный студент в итоге соревнования попал в сборную. Найти вероятность того, что он принадлежит второй группе.

5. Вероятность появления случайного события A в одном испытании равна 0,6. Проведено два независимых испытания. Составить ряд распределения случайной величины X – числа появлений события A в двух независимых испытаниях и найти математическое ожидание и дисперсию.

ВАРИАНТ 28

1. Вероятность появления события в каждом из независимых испытаний равна 0,8. Найти вероятность того, что в 100 испытаниях событие появится 76 раз.

2. На обувной фабрике в отдельных цехах производятся подметки, каблуки и верхи ботинок. Дефектными оказываются 1 % каблуков, 4 % подметок и 5 % верхов. Произведённые каблуки, подметки и верхи случайным образом комбинируются в цехе, где и шьются ботинки. Найти вероятность не быть испорченным одному ботинку. Какой процент ботинок будет испорченным, т. е. будет содержать дефекты?

3. По танку производятся два одиночных выстрела. Вероятность попадания при первом – 0,5, при втором – 0,8. Для вывода танка из строя достаточно двух попаданий. При одном попадании танк выходит из строя с вероятностью 0,4. Найти вероятность того, что в результате двух выстрелов танк будет выведен из строя.

4. В двух ящиках находятся детали: в первом – 10 (из них три стандартные); во втором – 15 (из них 6 стандартные). Из каждого ящика наудачу вынимают по одной детали. Найти вероятность того, что: 1) обе детали окажутся стандартными; 2) только одна из двух деталей стандартная; 3) хотя бы одна из двух деталей стандартная.

5. Случайная величина задана законом распределения:

X	2	4	8
P	0,1	0,5	0,4

Найти среднее квадратичное отклонение этой величины.

ВАРИАНТ 29

1. Сколько нужно передать одинаковых сообщений, чтобы с вероятностью 0,9 можно было утверждать, что сообщение принято не менее одного раза правильно, если вероятность правильного приёма сообщения составляет 0,5?

2. Вероятность для изделий некоторого производства удовлетворять стандарту равна 0,96. Предполагается упрощённая схема испытаний, дающая положительный результат с вероятностью 0,98 для изделий, удовлетворяющих стандарту, и 0,05 для изделий, которые

ему не удовлетворяют. Какова вероятность того, что изделие, выдержавшее испытание, удовлетворяет стандарту?

3. В студии телевидения имеется 3 телевизионные камеры. Для каждой камеры вероятность того, что она включена в данный момент, равна 0,6. Найти вероятность того, что в данный момент: а) включена хотя бы одна камера; б) включена только одна камера; в) включены все три камеры; г) выключены все камеры.

4. Имеются две партии изделий по 12 и 10 штук, причём в каждой партии по два изделия бракованных. Изделие, взятое наудачу из первой партии, переложено во вторую, после чего выбирается наудачу изделие из второй партии. Определить вероятность бракованного изделия из второй партии.

5. Найти математическое ожидание числа очков, которые могут выпасть при одном бросании игральной кости. Записать закон распределения в виде таблицы. Найти $D(X)$.

ВАРИАНТ 30

1. Вероятность появления события A в каждом из независимых испытаний равна 0,64. Произведено 144 испытания. Найти вероятность того, что событие A появится не менее 100 раз.

2. Вероятность попадания в первую мишень для данного стрелка равна $2/3$. Если при первом выстреле зафиксировано попадание, то стрелок получает право на второй выстрел по другой мишени. Вероятность поражения обеих мишеней при двух выстрелах равна 0,5. Определить вероятность поражения второй мишени.

3. В урне 5 белых и 7 чёрных шаров. Из урны вынимают два шара. Найти вероятность того, что оба шара будут белыми.

4. В батарее из 10 орудий одно не пристрелянное. Вероятность попадания из пристрелянного орудия равна 0,73, а из не пристрелянного – 0,23. Произвели один выстрел и промахнулись. Найти вероятность того, что выстрел произведён из не пристрелянного орудия.

5. Построить ряд распределения, многоугольник распределения и функцию распределения случайного числа попаданий мячом в корзину при одном броске, если вероятность попадания $p = 0,3$. Найти математическое ожидание и дисперсию.

Задача 6

Дискретная случайная величина X может принимать только два значения: x_1 и x_2 , причём $x_1 < x_2$. Известны вероятность p_1 возможного значения x_1 , математическое ожидание $M(X)$ и дисперсия $D(X)$. Найти закон распределения этой случайной величины, если:

Таблица 1

Данные для нахождения закона распределения случайной величины

Номер варианта	p_1	$M(X)$	$D(X)$
1	0,2	3,8	0,16
2	0,1	3,9	0,09
3	0,3	3,7	0,21
4	0,5	3,5	0,25
5	0,7	3,3	0,21
6	0,9	3,1	0,09
7	0,9	2,2	0,36
8	0,8	3,2	0,16
9	0,6	3,4	0,24
10	0,4	3,6	0,24
11	0,3	5,4	0,84
12	0,1	4,8	0,36
13	0,3	4,1	1,89
14	0,5	4,5	2,25
15	0,7	2,9	1,89
16	0,9	1,4	1,44
17	0,3	2,4	0,84
18	0,9	3,3	0,81
19	0,3	2,7	0,21
20	0,4	2,2	0,96
21	0,9	4,1	0,09
22	0,7	3,9	1,89
23	0,1	5,8	0,36
24	0,2	2,6	0,64
25	0,1	1,9	0,09
26	0,3	3,1	1,89
27	0,5	3	1
28	0,4	2,6	0,24
29	0,6	3,2	2,16
30	0,6	3,6	3,84

Задача 7

Случайная величина X задана функцией распределения $F(x)$. Найти плотность вероятности $f(x)$, математическое ожидание $M(X)$, дисперсию $D(X)$. Построить графики функций $F(x)$ и $f(x)$. Найти вероятность того, что случайная величина X примет значение, заключенное в интервале $(a; b)$.

Таблица 2

Данные для выполнения задачи 7

Номер варианта	Функция $F(x)$	Номер варианта	Функция $F(x)$
1	$\begin{cases} 0, & \text{при } x \leq \frac{3}{4}\pi \\ \cos 2x, & \frac{3}{4}\pi < x \leq \pi \\ 1, & \text{при } x > \pi \end{cases}$ $\left(\frac{3}{4}\pi; \frac{5}{6}\pi\right)$	2	$\begin{cases} 0, & \text{при } x \leq 0 \\ x^2, & \text{при } 0 < x \leq 1 \\ 1, & \text{при } x > 1 \end{cases}$ $\left(\frac{1}{3}; \frac{1}{2}\right)$
3	$\begin{cases} 0, & \text{при } x \leq 1 \\ \frac{x^2 - x}{2}, & \text{при } 1 < x \leq 2 \\ 1, & \text{при } x > 2 \end{cases}$ $(1,5; 1,8)$	4	$\begin{cases} 0, & \text{при } x \leq 0 \\ x^3, & \text{при } 0 < x \leq 1 \\ 1, & \text{при } x > 1 \end{cases}$ $\left(\frac{1}{3}; \frac{1}{2}\right)$
5	$\begin{cases} 0, & \text{при } x \leq 0 \\ 3x^2 + 2x, & \text{при } 0 < x \leq \frac{1}{3} \\ 1, & \text{при } x > \frac{1}{3} \end{cases}$ $\left(\frac{1}{5}; \frac{1}{4}\right)$	6	$\begin{cases} 0, & \text{при } x \leq 2 \\ 0,5x - 1, & \text{при } 2 < x \leq 4 \\ 1, & \text{при } x > 4 \end{cases}$ $(1; 3)$
7	$\begin{cases} 0, & \text{при } x \leq 0 \\ \frac{1}{9}x^2, & \text{при } 0 < x \leq 3 \\ 1, & \text{при } x > 3 \end{cases}$ $(1; 2)$	8	$\begin{cases} 0, & \text{при } x \leq 0 \\ \frac{x^2}{4}, & \text{при } 0 < x \leq 2 \\ 1, & \text{при } x > 2 \end{cases}$ $(1; 2)$

9	$\begin{cases} 0, & \text{при } x \leq -\frac{\pi}{2} \\ \cos x, & -\frac{\pi}{2} < x \leq 0 \\ 1, & \text{при } x > 0 \end{cases}$ $\left(-\frac{\pi}{3}; -\frac{\pi}{6}\right)$	10	$\begin{cases} 0, & \text{при } x \leq 0 \\ 2\sin x, & 0 < x \leq \frac{\pi}{6} \\ 1, & \text{при } x > \frac{\pi}{6} \end{cases}$ $\left(\frac{\pi}{12}; \frac{\pi}{6}\right)$
11	$\begin{cases} 0, & \text{при } x \leq -2 \\ \frac{x+2}{4}, & \text{при } -2 < x \leq 2 \\ 1, & \text{при } x > 2 \end{cases}$ $(-1; 1)$	12	$\begin{cases} 0, & \text{при } x < -\frac{\pi}{2} \\ \frac{1+\sin x}{2}, & -\frac{\pi}{2} \leq x \leq \frac{\pi}{2} \\ 1, & \text{при } x > \frac{\pi}{2} \end{cases}$ $\left(-\frac{\pi}{4}; \frac{\pi}{4}\right)$
13	$\begin{cases} 0, & \text{при } x < 0 \\ \frac{1-\cos x}{2}, & 0 \leq x \leq \pi \\ 1, & \text{при } x > \pi \end{cases}$ $\left(\frac{\pi}{4}; \frac{\pi}{3}\right)$	14	$\begin{cases} 0, & \text{при } x \leq 0 \\ \frac{x^2}{25}, & \text{при } 0 < x \leq 5 \\ 1, & \text{при } x > 5 \end{cases}$ $(4; 5)$
15	$\begin{cases} 0, & \text{при } x < -1 \\ \frac{3}{4}(x+1), & -1 < x \leq \frac{1}{3} \\ 1, & \text{при } x > \frac{1}{3} \end{cases}$ $\left(0; \frac{1}{2}\right)$	16	$\begin{cases} 0, & \text{при } x \leq 0 \\ \sin 2x, & 0 < x \leq \frac{\pi}{4} \\ 1, & \text{при } x > \frac{\pi}{4} \end{cases}$ $\left(0; \frac{\pi}{3}\right)$

17	$\begin{cases} 0, & \text{при } x \leq 0 \\ 1 - \cos x, & 0 < x \leq \frac{\pi}{2} \\ 1, & \text{при } x > \frac{\pi}{2} \end{cases}$ $\left(\frac{\pi}{6}; \frac{\pi}{3}\right)$	18	$\begin{cases} 0, & \text{при } x \leq -1 \\ \frac{x+1}{3}, & \text{при } -1 < x \leq 2 \\ 1, & \text{при } x > 2 \end{cases}$ $(0,5; 1,5)$
19	$\begin{cases} 0, & \text{при } x \leq 0 \\ \frac{x^2}{36}, & \text{при } 0 < x \leq 6 \\ 1, & \text{при } x > 6 \end{cases}$ $(2; 4)$	20	$\begin{cases} 0, & \text{при } x \leq 0 \\ \frac{x^2}{100}, & \text{при } 0 < x \leq 10 \\ 1, & \text{при } x > 10 \end{cases}$ $(5; 10)$
21	$\begin{cases} 0, & \text{при } x \leq -1 \\ \frac{x+1}{2}, & \text{при } -1 < x \leq 1 \\ 1, & \text{при } x > 1 \end{cases}$ $\left(0; \frac{1}{2}\right)$	22	$\begin{cases} 0, & \text{при } x < 1 \\ \frac{x-1}{2}, & \text{при } 1 \leq x \leq 3 \\ 1, & \text{при } x > 3 \end{cases}$ $(1; 2)$
23	$\begin{cases} 0, & \text{при } x \leq 0 \\ \frac{x^3}{8}, & \text{при } 0 < x \leq 2 \\ 1, & \text{при } x > 2 \end{cases}$ $(1; 2)$	24	$\begin{cases} 0, & \text{при } x < 0 \\ \frac{1}{3}x, & \text{при } 0 \leq x \leq 3 \\ 1, & \text{при } x > 3 \end{cases}$ $(1; 2)$

25	$\begin{cases} 0, & \text{при } x < 0 \\ \frac{1}{4}x, & \text{при } 0 \leq x \leq 4 \\ 1, & \text{при } x > 4 \end{cases}$ $(1; 2)$	26	$\begin{cases} 0, & \text{при } x < 0 \\ \frac{1}{5}x, & \text{при } 0 \leq x \leq 5 \\ 1, & \text{при } x > 5 \end{cases}$ $(1; 3)$
27	$\begin{cases} 0, & \text{при } x < 0 \\ \sin x, & 0 \leq x \leq \frac{\pi}{2} \\ 1, & \text{при } x > \frac{\pi}{2} \end{cases}$ $\left(0; \frac{\pi}{3}\right)$	28	$\begin{cases} 0, & \text{при } x < -\frac{\pi}{2} \\ \cos 3x, & -\frac{\pi}{2} < x \leq 0 \\ 1, & \text{при } x > 0 \end{cases}$ $\left(-\frac{\pi}{3}; 0\right)$
29	$\begin{cases} 0, & \text{при } x \leq \frac{\pi}{2} \\ -\cos x, & \frac{\pi}{2} < x \leq \pi \\ 1, & \text{при } x > \pi \end{cases}$ $\left(\frac{\pi}{2}; \frac{3\pi}{4}\right)$	30	$\begin{cases} 0, & \text{при } x < 0 \\ \frac{x^3}{27}, & \text{при } 0 \leq x \leq 3 \\ 1, & \text{при } x > 3 \end{cases}$ $(1; 2)$

Задача 8

Найти вероятность того, что в n независимых испытаниях событие A повторяется:

а) ровно k раз; б) не менее k раз; в) не более k раз; г) хотя бы один раз, зная, что в каждом испытании вероятность появления события A равна p .

Таблица 3

Данные для выполнения задачи 8

Номер варианта	n	k	p	Номер варианта	n	k	p
1	6	3	0,7	2	7	2	0,2
3	6	4	0,2	4	5	3	0,1
5	4	3	0,7	6	6	4	0,1

7	5	4	0,5	8	6	2	0,8
9	4	3	0,8	10	3	2	0,8
11	4	2	0,9	12	4	2	0,8
13	5	2	0,7	14	5	3	0,6
15	4	2	0,5	16	4	3	0,4
17	5	2	0,3	18	5	3	0,4
19	4	2	0,3	20	4	3	0,2
21	5	2	0,1	22	5	2	0,2
23	4	3	0,3	24	3	2	0,4
25	5	3	0,5	26	6	3	0,6
27	4	2	0,7	28	5	4	0,8
29	6	4	0,9	30	6	5	0,1

Задача 9

Известны математическое ожидание a и среднеквадратичное отклонение σ нормально распределённой величины X . Найти вероятность попадания этой величины в заданный интервал (α, β) .

Таблица 4

Данные для выполнения задачи 9

Номер варианта	a	σ	α	β	Номер варианта	a	σ	α	β
1	2	4	6	10	2	10	4	2	13
3	9	5	5	14	4	8	1	4	9
5	7	2	3	10	6	6	3	2	11
7	5	1	1	12	8	4	5	2	11
9	3	2	3	10	10	2	5	4	9
11	2	2	1	5	12	3	2	2	6
13	4	3	3	7	14	7	3	4	8
15	6	3	5	9	16	4	1	1	5
17	4	2	2	6	18	5	2	3	7
19	5	3	4	8	20	6	3	5	9
21	3	4	6	10	22	5	3	5	9
23	2	2	4	6	24	3	2	1	5
25	7	2	3	13	26	9	5	7	14
27	6	2	2	12	28	2	2	4	7

29	8	4	4	13	30	6	3	2	12
----	---	---	---	----	----	---	---	---	----

Исходные данные к расчётным задачам 10 – 15 приведены в таблице 5 после всех задач.

Задача 10

Бросаются две игральные кости. Определить вероятность того, что: а) сумма числа очков не превосходит n ; б) произведение числа очков не превосходит n ; в) произведение числа очков делится на n .

Задача 11

Среди n лотерейных билетов k выигрышных. Наудачу взяли m билетов. Определить вероятность того, что среди них l выигрышных.

Задача 12

В лифт k -этажного дома вошли n пассажиров ($n < k$). Каждый независимо от других с одинаковой вероятностью может выйти на любом (начиная со второго) этаже. Определить вероятности того, что: а) все пассажиры выйдут одновременно на одном и том же этаже; б) все вышли на разных этажах.

Задача 13

В круге радиуса R наудачу появляется точка. Определить вероятность того, что она попадает в одну из двух непересекающихся фигур, площади которых равны S_1 и S_2 .

Задача 14

Вероятность того, что цель поражена при одном выстреле первым стрелком p_1 , вторым – p_2 . Первый сделал n_1 , второй – n_2 выстрелов. Определить вероятность того, что цель не поражена.

Задача 15

Два игрока поочередно бросают монету. Выигравшим считается тот, у кого раньше выпадет герб. Первый бросок делает игрок A , второй – B , третий A и т. д.

Найти вероятность указанного ниже события.

Варианты 1 – 8. Выиграл A до k -ого броска.

Варианты 9 – 15. Выиграл не позднее k -ого броска.

Варианты 16 – 23. Выиграл B до k -ого броска.

Варианты 24 – 30. Выиграл B не позднее k -ого броска.

Задача 16

Дана плотность распределения $f(x)$ случайной величины X . Найти параметр γ , математическое ожидание $M(X)$, дисперсию $D(X)$, функцию распределения случайной величины X , вероятность выполнения неравенства $x_1 < X < x_2$.

Варианты 1–8: $f(x) = \begin{cases} \frac{1}{\gamma - a}, & x \in [a; b], \\ 0, & x \in \overline{[a; b]}. \end{cases}$

Варианты 9–16: $f(x) = \begin{cases} a, & x \in [\gamma; b], \\ 0, & x \in \overline{[\gamma; b]}. \end{cases}$

Варианты 17–24: $f(x) = \begin{cases} \gamma, & x \in [a; b], \\ 0, & x \in \overline{[a; b]}. \end{cases}$

Варианты 25–30: $f(x) = \begin{cases} a, & x \in \left[\frac{b-\gamma}{2}; \frac{b+\gamma}{2} \right], \\ 0, & x \in \overline{\left[\frac{b-\gamma}{2}; \frac{b+\gamma}{2} \right]}. \end{cases}$

Указание

Использовать формулы равномерного распределения.

Задача 17

Плотность распределения вероятностей случайной величины X имеет вид $F(x) = \gamma e^{ax^2 + bx + c}$. Найти γ , математическое ожидание $M(X)$, дисперсию $D(X)$, функцию распределения случайной величины X , вероятность выполнения неравенства $x_1 < X < x_2$.

Указание

Использовать формулы для нормального распределения.

Задача 18

Дана плотность распределения случайной величины X . Найти математическое ожидание $M(Y)$ и дисперсию $D(Y)$ случайной величины Y , которая представляет собой площадь одной из указанных ниже геометрических фигур.

Варианты 1–15:

$$f(x) = \begin{cases} \frac{1}{b-a}, & x \in [a; b], \\ 0, & x \in \overline{[a; b]}; \end{cases}$$

в вариантах 1–5: Y – площадь равностороннего треугольника со стороной x ;

в вариантах 6 – 10: Y – площадь круга радиуса X ;

в вариантах 11 – 15: Y – площадь квадрата со стороной x .

Варианты 16 – 30:

$$f(x) = \begin{cases} \frac{2(x-a)}{(b-a)^2}, & x \in [a; b], \\ 0, & x \in \overline{[a; b]}; \end{cases}$$

в вариантах 16 – 20: Y – площадь равностороннего треугольника со стороной x ;

в вариантах 21– 25: Y – площадь круга радиуса x ;

в вариантах 26 – 30: Y – площадь квадрата со стороной x .

Таблица 5

Исходные данные к расчётным задачам

Номер варианта	Задача 10	Задача 11				Задача 12		Задача 13		
	n	n	l	m	k	k	n	R	S_1	S_2
1	3	10	2	4	6	6	4	11	2,25	3,52
2	4	10	2	3	6	7	4	12	2,37	3,52
3	5	10	3	5	7	8	5	13	2,49	3,52
4	6	10	3	5	6	9	5	14	2,55	1,57
5	7	11	2	5	7	10	6	11	2,27	5,57
6	8	11	3	4	8	11	4	12	2,39	5,57
7	9	11	3	5	7	12	4	13	2,51	1,57
8	10	12	3	8	5	13	3	14	2,57	3,52
9	3	12	2	8	3	14	3	11	2,29	3,52
10	4	12	2	5	4	13	4	12	2,41	3,52
11	5	9	2	4	6	12	3	13	2,53	3,52
12	6	9	3	5	6	11	3	14	2,59	5,57
13	7	9	2	3	7	10	4	15	2,5	8,7
14	8	8	2	4	5	9	4	16	2,6	8,5
15	9	8	2	5	4	8	3	11	2,2	3,5
16	10	8	3	4	5	7	3	12	2,4	3,5
17	11	10	4	6	5	6	4	13	2,5	3,5
18	12	10	5	7	7	7	4	14	2,6	1,8
19	13	10	4	6	7	8	5	15	2,7	7,9

20	14	12	4	8	6	9	5	16	2,7	8,2
21	15	8	2	3	4	10	6	11	2,3	3,5
22	16	8	2	3	5	11	4	12	2,4	3,5
23	17	8	2	4	3	12	4	13	2,5	3,5
24	18	8	3	5	4	13	3	14	2,6	5,6
25	19	8	1	4	2	14	3	15	2,5	8,7
26	20	9	2	3	5	12	3	11	2,3	5,6
27	3	9	3	4	4	11	3	12	2,4	5,6
28	4	9	2	6	3	10	4	13	2,5	3,5
29	5	9	4	5	5	9	4	14	2,6	5,6
30	6	9	3	5	4	8	3	15	2,7	7,9

В первой горизонтальной строке указаны номера задач; в левом столбце – номера вариантов.

Таблица 6

Исходные данные к расчётным задачам

Номер варианта	Задача 14				Зад. 15	Задача 16				Задача 17					Задача 18	
	p_1	p_2	n_1	n_2	k	a	b	x_1	x_2	a	b	c	x_1	x_2	a	b
1	0,61	0,55	2	3	4	2,5	4	3	3,3	-2	8	-2	1	3	0	2
2	0,62	0,54	3	2	5	1,5	3	2	2,6	-2	4/3	-2/3	1/3	2/3	1	2
3	0,63	0,53	2	3	6	1,5	2,5	2	2,3	-2	-8	2	-3/2	-1	2	3
4	0,64	0,52	3	2	7	1	3,5	2	2,8	-4	6	2	0	3/4	2	4
5	0,65	0,51	2	3	8	-1	2	-0,7	1,1	-3	3	-2	1/2	3/2	3	5
6	0,66	0,49	3	2	9	-2	1	-1,5	0,3	-4	-6	-2	-3/4	1/4	0	2
7	0,67	0,48	2	3	10	-3	5	-2	2	-3	-3	2	-1/2	3/2	1	3
8	0,68	0,43	3	2	11	-1,5	2,5	-1	0	-3	-4	2	1/3	4/3	2	4
9	0,69	0,46	2	3	4	1	1,8	1,3	1,6	-2	-4/3	2/3	-1/3	2/3	3	5
10	0,71	0,45	3	2	5	1	2,4	1,5	2	-3	4	-2	-1/3	5/3	4	6
11	0,72	0,44	2	3	6	2	3,5	2,5	3	-2	8	0	1	3	0	2
12	0,73	0,43	3	2	7	2	2,8	2,1	2,5	-2	1,3	0	1/3	2/3	1	2
13	0,74	0,42	2	3	8	1	2,8	-1	3	-2	-8	0	-3/2	-1	2	3
14	0,75	0,41	3	2	9	1	2,6	1,5	3	-4	6	0	0	3/4	2	4

15	0,76	0,39	2	3	10	2	3	1	3	-3	3	0	1/2	3/2	3	5
16	0,77	0,38	3	2	12	2	4,8	4,5	5	-4	-6	0	-3/4	1/4	0	2
17	0,78	0,37	2	3	5	-4	-2	-1	0	-3	-3	0	-1/2	3/2	1	3
18	0,39	0,45	3	2	6	-3	-1	-2	0	-3	-4	0	1/3	4/3	2	4
19	0,38	0,46	2	3	7	2	4	0	3	-2	-4/3	0	-1/3	2/3	3	5
20	0,37	0,47	3	2	8	1	3	0	2	-3	4	0	-1/3	5/3	4	6
21	0,36	0,48	2	3	9	1	1,5	0	0,5	-2	8	-1	1	3	0	2
22	0,35	0,49	3	2	10	-1	1,5	0	1	-4	6	1	0	3/4	1	2
23	0,34	0,51	2	3	11	-1,5	-1	-1	2	-2	-8	-1	-3/2	-1	3	4
24	0,33	0,52	3	2	4	-1,5	1	-1	1	-4	-6	-1	-3/4	1/4	2	4
25	0,32	0,53	2	3	5	0,5	1	0	3	-3	3	-1	1/2	3/2	3	5
26	0,31	0,54	3	2	6	0,2	2	0	4	-3	-4	1	1/3	4/3	3	4
27	0,29	0,55	2	3	7	0,5	3	0	0,5	-3	-3	1	-1/2	3/2	0	2
28	0,28	0,56	3	2	8	0,4	4	1	5	-3	4	-1	-1/3	5/3	1	3
29	0,27	0,57	2	3	9	1/4	1	0	3	-2	-4/3	1/3	-1/3	2/3	2	4
30	0,26	0,58	3	2	10	0,02	2	0	3	-2	4/3	-1/3	1/3	2/3	3	5

МЕТОДИКА ОЦЕНКИ КОНТРОЛЬНОЙ РАБОТЫ

Проверяемые компетенции: ОПК-2

Уметь:

- самостоятельно применять вероятностные методы и модели при решении задач экономического характера;

Владеть:

- навыками применения современного инструмента теории вероятностей для решения экономических задач.

Критерии оценивания:

- правильность выбора расчетных формул;
- верность выполнения расчетов;
- полнота и последовательность расчетов;
- соответствие требованиям оформления.

Образец оформления титульного листа контрольной работы

МИНОБРНАУКИ РОССИИ
Федеральное государственное бюджетное образовательное учреждение
высшего образования
«Уральский государственный горный университет»

Институт геологии и геофизики

Кафедра математики

КОНТРОЛЬНАЯ РАБОТА

по дисциплине
«Математика»

по разделу:

ТЕОРИЯ ВЕРОЯТНОСТЕЙ

Преподаватель:
доц., к. ф.-м. н. Власова Л.В.
Студент гр. М-21
Артёмова Елена Юрьевна

Екатеринбург – 2021

МИНОБРНАУКИ РОССИИ

ФГБОУ ВО «Уральский государственный горный университет»



Проректор по учебно-методическому комплексу С.А. Упоров

МЕТОДИЧЕСКИЕ УКАЗАНИЯ ПО ОРГАНИЗАЦИИ САМОСТОЯТЕЛЬНОЙ РАБОТЫ И ЗАДАНИЯ ДЛЯ ОБУЧАЮЩИХСЯ

МАТЕМАТИКА

Направление подготовки
38.03.02 Менеджмент

Направленность (профиль):
Производственный менеджмент

квалификация выпускника: **бакалавр**

Авторы: Власова Л.В., доц., к.ф.-м.н., Пяткова В.Б.

Одобрены на заседании кафедры

Математики
(название кафедры)

Зав. кафедрой

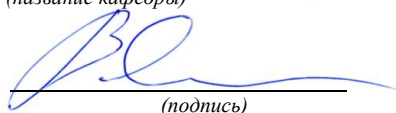
(подпись)

Сурнев В.Б.
(Фамилия И.О.)

Протокол № 1 от 27.09.2021
(Дата)

Рассмотрены методической комиссией

Инженерно-экономического факультета
(название факультета)

Председатель

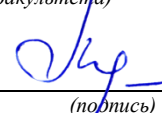
(подпись)

Мочалова Л.А.
(Фамилия И.О.)

Протокол № 1 от 29.09.2021
(Дата)

Екатеринбург

СОДЕРЖАНИЕ

ВВЕДЕНИЕ.....	3
ВОПРОСЫ ДЛЯ САМОПРОВЕРКИ.....	6
ОСНОВНЫЕ КАТЕГОРИИ ДИСЦИПЛИНЫ.....	10
САМООРГАНИЗАЦИЯ РАБОТЫ С ЛИТЕРАТУРОЙ.....	14
ПОДГОТОВКА К РЕШЕНИЮ РАЗНОУРОВНЕВЫХ ЗАДАЧ И ЗАДАНИЙ НА ПРАКТИЧЕСКИХ ЗАНЯТИЯХ.....	18
ПОДГОТОВКА К ТЕСТИРОВАНИЮ.....	20
ПОДГОТОВКА К ПРОМЕЖУТОЧНОЙ АТТЕСТАЦИИ.....	21

ВВЕДЕНИЕ

Самостоятельная работа в высшем учебном заведении - это часть учебного процесса, метод обучения, прием учебно-познавательной деятельности, комплексная целевая стандартизованная учебная деятельность с запланированными видом, типом, формами контроля.

Самостоятельная работа представляет собой плановую деятельность обучающихся по поручению и под методическим руководством преподавателя.

Целью самостоятельной работы студентов является закрепление тех знаний, которые они получили на аудиторных занятиях, а также способствование развитию у студентов творческих навыков, инициативы, умению организовать свое время.

Самостоятельная работа реализует следующие задачи:

- предполагает освоение курса дисциплины;
- помогает освоению навыков учебной и научной работы;
- способствует осознанию ответственности процесса познания;
- способствует углублению и пополнению знаний студентов, освоению ими навыков и умений;
- формирует интерес к познавательным действиям, освоению методов и приемов познавательного процесса,
- создает условия для творческой и научной деятельности обучающихся;
- способствует развитию у студентов таких личных качеств, как целеустремленность, заинтересованность, исследование нового.

Самостоятельная работа обучающегося выполняет следующие функции:

- развивающую (повышение культуры умственного труда, приобщение к творческим видам деятельности, обогащение интеллектуальных способностей студентов);
- информационно-обучающую (учебная деятельность студентов на аудиторных занятиях, неподкрепленная самостоятельной работой, становится мало результативной);
- ориентирующую и стимулирующую (процессу обучения придается ускорение и мотивация);
- воспитательную (формируются и развиваются профессиональные качества бакалавра и гражданина);
- исследовательскую (новый уровень профессионально-творческого мышления).

Организация самостоятельной работы студентов должна опираться на определенные требования, а, именно:

- сложность осваиваемых знаний должна соответствовать уровню развития студентов;
- стандартизация заданий в соответствии с логической системой курса дисциплины;
- объем задания должен соответствовать уровню студента;
- задания должны быть адаптированными к уровню студентов.

Содержание самостоятельной работы студентов представляет собой, с одной стороны, совокупность теоретических и практических учебных заданий, которые должен выполнить студент в процессе обучения, объект его деятельности; с другой стороны - это способ деятельности студента по выполнению соответствующего теоретического или практического учебного задания.

Свое внешнее выражение содержание самостоятельной работы студентов находит во всех организационных формах аудиторной и внеаудиторной деятельности, в ходе самостоятельного выполнения различных заданий.

Функциональное предназначение самостоятельной работы студентов в процессе лекций, практических занятий по овладению специальными знаниями заключается в самостоятельном прочтении, просмотре, прослушивании, наблюдении, конспектировании, осмыслении, запоминании и воспроизведении определенной информации. Цель и планирование самостоятельной работы студента определяет преподаватель. Вся информация осуществляется на основе ее воспроизведения.

Так как самостоятельная работа тесно связана с учебным процессом, ее необходимо рассматривать в двух аспектах:

1. аудиторная самостоятельная работа - лекционные, практические занятия;

2. внеаудиторная самостоятельная работа – дополнение лекционных материалов, подготовка к практическим занятиям, подготовка к участию в деловых играх и дискуссиях, выполнение письменных домашних заданий, Контрольных работ (рефератов и т.п.) и курсовых работ (проектов), докладов и др.

Основные формы организации самостоятельной работы студентов определяются следующими параметрами:

- содержание учебной дисциплины;
- уровень образования и степень подготовленности студентов;
- необходимость упорядочения нагрузки студентов при самостоятельной работе.

Таким образом, самостоятельная работа студентов является важнейшей составной частью процесса обучения.

Методические указания по организации самостоятельной работы и задания для обучающихся по дисциплине «*Математика*» обращают внимание студента на главное, существенное в изучаемой дисциплине, помогают выработать умение анализировать явления и факты, связывать теоретические положения с практикой, а также облегчают подготовку к выполнению *контрольной работы* и сдаче экзамена.

Настоящие методические указания позволят студентам самостоятельно овладеть фундаментальными знаниями, профессиональными умениями и навыками деятельности по профилю подготовки, опытом творческой и исследовательской деятельности, и направлены на формирование компетенций, предусмотренных учебным планом поданному профилю.

Видами самостоятельной работы обучающихся по дисциплине «*Математика*» являются:

- повторение материала лекций;
- самостоятельное изучение тем курса (в т. ч. рассмотрение основных категорий дисциплины, работа с литературой);
- ответы на вопросы для самопроверки (самоконтроля);
- подготовка к практическим занятиям (в т. ч. подготовка к опросу и к решению разноуровневых задач и заданий);
- подготовка контрольной работы;
- подготовка к экзамену (в том числе к тестированию).

В методических указаниях представлены материалы для самостоятельной работы и рекомендации по организации отдельных её видов.

ВОПРОСЫ ДЛЯ САМОПРОВЕРКИ

Раздел 1. ЭЛЕМЕНТЫ ЛИНЕЙНОЙ АЛГЕБРЫ

Тема 1.1. Векторы

1. Что такое вектор?
2. Как находятся модуль и направляющие косинусы вектора?
3. Что представляет собой скалярное произведение векторов и его свойства?
4. Что представляет собой векторное произведение векторов и его свойства?
5. Объясните геометрическую и физическую интерпретацию скалярного произведения векторов.
6. Объясните геометрическую и физическую интерпретацию векторного произведения векторов.
7. Что представляет собой смешанное произведение векторов и его геометрический смысл?
8. Каково условие компланарности трех векторов?

Тема 1.2. Матрицы

1. Что такое матрица?
2. Назовите понятия единичной и обратной матриц.
3. Какие операции производят с матрицами?

Тема 1.3. Определители

1. Назовите понятие определителей второго и третьего порядка и их свойства.
2. Что такое минор и алгебраическое дополнение?
3. Как разложить определитель по строке (столбцу)?

Тема 1.4. Системы линейных алгебраических уравнений

1. Опишите матричный метод решения систем линейных алгебраических уравнений.
2. Опишите метод Крамера для решения однородных и неоднородных систем линейных алгебраических уравнений.
3. Что представляет собой метод Гаусса для решения систем линейных алгебраических уравнений?

Тема 1.5. Применение элементов линейной алгебры в экономике

1. Что представляет собой задача межотраслевого баланса?
2. Назовите критерии продуктивности технологической матрицы.
3. Объясните экономический смысл матрицы полных затрат.
4. Что представляют собой балансовые модели Леонтьева?
5. Опишите линейные модели торговли.

Раздел 2. ЭЛЕМЕНТЫ МАТЕМАТИЧЕСКОГО АНАЛИЗА

Тема 2.1. Введение в математический анализ.

1. Что представляют собой понятие множества?
2. Какие операции над множествами вы знаете?
3. Назовите наиболее часто встречающиеся числовые множества.
4. Какие числа называются комплексными?
5. Опишите действия с комплексными числами.
6. Что такое функция?
7. Какие способы задания функции вы знаете?
8. Что такое обратная функция?
9. Что представляют собой сложная функция?
10. Какие функции называются четными, нечетными, периодическими?
11. Опишите свойства основных элементарных функций.
12. Что представляют собой предел последовательности?
13. Какие последовательности называются бесконечно малой и бесконечно большой?
14. Назовите свойства сходящихся последовательностей.
15. Дайте два определения предела функции в точке.
16. Как определяется предел функции в бесконечности?
17. Что такое односторонние пределы?
18. Какие арифметические действия возможны с пределами функций?
19. Что представляют собой первый и второй замечательные пределы?
20. Что такое бесконечно малая и бесконечно большая функции?
21. Назовите свойства бесконечно малых функций.
22. Дайте три определения непрерывности функции в точке.
23. Назовите свойства непрерывных функций.
24. Непрерывны ли элементарные функции?
25. Что представляют собой точки разрыва функции?
26. Какова классификация точек разрыва функции?

Тема 2.2. Производная. Дифференциал

1. Дайте определение производной.
2. Объясните механический смысл производной.
3. Объясните геометрический смысл производной.
4. Каковы уравнения касательной и нормали к кривой?
5. Что представляют собой дифференцируемость функции?
6. Существует ли связь между непрерывностью и дифференцируемостью?
6. Что такое дифференциал и каков его геометрический смысл?
7. Что представляют собой производные высших порядков?

Тема 2.3. Приложения производной функции одной переменной

1. Что представляют собой теорема Ферма и ее геометрический смысл?

2. Что представляют собой теорема Ролля и ее геометрический смысл?
3. Что представляют собой теорема Лагранжа и ее геометрический смысл?
4. Каково правило Лопиталья и условия его применения?
5. Назовите признаки возрастания и убывания функции.
6. Что представляют собой максимум и минимум функции?
7. Каково необходимое условие экстремума функции? Что такое критические точки функции?
8. Назовите достаточные условия экстремума.
9. Что представляют собой теоремы Вейерштрасса?
10. Как находятся наименьшее и наибольшее значения функции на отрезке?
11. Что такое выпуклость и вогнутость кривой?
12. Назовите достаточное условие выпуклости (вогнутости) графика функции.
13. Что представляют собой точки перегиба?
14. Каковы необходимые и достаточные условия существования точек перегиба?
15. Что такое асимптоты графика функции?
16. Запишите уравнения вертикальной и наклонной асимптот.

Раздел 3. ЭЛЕМЕНТЫ ТЕОРИИ ВЕРОЯТНОСТЕЙ

Тема 3.1. Случайные события

1. Каковы основные понятия теории вероятностей?
2. Дайте классическое, статистическое и геометрическое определение вероятности.
3. Запишите основные формулы теории вероятностей.
4. Что такое условная вероятность?
5. Запишите формулы вероятности суммы и произведения событий.
6. Какова вероятность противоположного события?
7. Запишите формулу полной вероятности и формулу Байеса.
8. Что представляют собой последовательность независимых испытаний?
9. Запишите формулу Бернулли.
10. Каково наиболее вероятное число наступления события?
11. Когда применимы теоремы Муавра-Лапласа и формула Пуассона?

Тема 3.2. Случайные величины

1. Что представляют собой случайные величины и функции распределения?
2. Что такое ряд распределения и многоугольник распределения?
3. Назовите свойства функции распределения и плотности распределения.
4. Какие распределения случайных величин вы знаете?

5. Что представляют собой числовые характеристики случайных величин: математическое ожидание, дисперсия, среднеквадратичное отклонение, мода и медиана?
6. Назовите свойства математического ожидания и дисперсии.
7. Приведите числовые характеристики известных вам распределений.
8. Каков закон распределения двумерной случайной величины?
9. Как находятся числовые характеристики системы двух случайных величин?

ОСНОВНЫЕ КАТЕГОРИИ ДИСЦИПЛИНЫ

Раздел 1. ЭЛЕМЕНТЫ ЛИНЕЙНОЙ АЛГЕБРЫ

Тема 1.1. Векторы

Вектор.
Модуль вектора.
Коллинеарность векторов.
Равенство векторов.
Единичный вектор.
Орт вектора.
Линейные операции.
Прямоугольная система координат.
Координаты вектора.
Скалярное произведение.
Перпендикулярность векторов.
Векторное произведение.
Смешанное произведение.
Компланарность векторов.

Тема 1.2. Матрицы

Матрица.
Транспонирование.
Основные операции.

Тема 1.3. Определители

Определитель.
Основные свойства.
Минор.
Алгебраическое дополнение.
Обратная матрица.
Ранг матрицы.

Тема 1.4. Системы линейных алгебраических уравнений

Системы линейных алгебраических уравнений.
Матричная запись.
Критерий Кронекера-Капелли.
Матричный метод.
Метод Крамера.
Метод Гаусса.

Тема 1.5. Применение элементов линейной алгебры в экономике

Межотраслевой баланс.
Технологическая матрица.

Критерии продуктивности.
Матрица полных затрат.
Экономический смысл.
Балансовые модели Леонтьева.
Линейные модели торговли.

Раздел 2. ЭЛЕМЕНТЫ МАТЕМАТИЧЕСКОГО АНАЛИЗА

Тема 2.1. Введение в математический анализ

Множество.
Операции над множествами.
Действительные числа.
Комплексные числа.
Мнимая единица.
Модуль комплексного числа.
Аргумент комплексного числа.
Функция.
Способы задания.
Четность.
Нечетность.
Периодичность.
Сложная функция.
Элементарная функция.
Последовательность.
Предел.
Бесконечно малая функция.
Бесконечно большая функция.
Односторонние пределы.
Непрерывность.
Точки разрыва.

Тема 2.2. Производная. Дифференциал

Производная.
Геометрический смысл.
Механический смысл.
Дифференциал.
Производные высших порядков.
Неявная функция.
Параметрически заданная функция.
Касательная.
Нормаль.

Тема 2.3. Приложения производной функции одной переменной
Правило Лопиталя.

Монотонность функции.
Экстремумы функции.
Наибольшее и наименьшее значения функции на отрезке.
Выпуклость и вогнутость графика функции.
Точки перегиба.
Асимптоты графика функции.

Раздел 3. ЭЛЕМЕНТЫ ТЕОРИИ ВЕРОЯТНОСТЕЙ

Тема 3.1. Случайные события

Комбинаторика.
Событие.
Вероятность.
Достоверное событие.
Невозможное событие.
Случайное событие.
Несовместные события.
Полная группа.
Сумма событий.
Произведение событий.
Условная вероятность.
Противоположное событие.
Полная вероятность.
Формула Байеса.
Повторные испытания.
Формула Бернулли.
Формула Лапласа.
Формула Пуассона.

Тема 3.2. Случайные величины

Случайная величина.
Функция распределения.
Дискретная случайная величина.
Многоугольник распределения.
Непрерывная случайная величина.
Плотность вероятности.
Математическое ожидание.
Дисперсия.
Среднее квадратическое отклонение.
Мода.
Медиана.
Биномиальное распределение.
Пуассоновское распределение.
Непрерывное распределение.

Нормальное распределение.
Показательное распределение.
Системы случайных величин.
Двумерная случайная величина.

САМООРГАНИЗАЦИЯ РАБОТЫ С ЛИТЕРАТУРОЙ

Самостоятельное изучение тем курса осуществляется на основе списка рекомендуемой литературы к дисциплине. При работе с книгой необходимо научиться правильно ее читать, вести записи. Самостоятельная работа с учебными и научными изданиями профессиональной и общекультурной тематики – это важнейшее условие формирования научного способа познания.

Основные приемы работы с литературой можно свести к следующим:

- составить перечень книг, с которыми следует познакомиться;
- перечень должен быть систематизированным (что необходимо для практических занятий, что для экзаменов, что пригодится для написания контрольной работы, а что выходит за рамки официальной учебной деятельности, и расширяет общую культуру);

- обязательно выписывать все выходные данные по каждой книге (в дальнейшем при написании курсовых и выпускных квалификационных работ это позволит экономить время);

- определить, какие книги (или какие главы книг) следует прочитать более внимательно, а какие – просто просмотреть;

- при составлении перечней литературы следует посоветоваться с преподавателями, которые помогут сориентироваться, на что стоит обратить большее внимание, а на что вообще не стоит тратить время;

- все прочитанные монографии, учебники и научные статьи следует конспектировать, но это не означает, что надо конспектировать «все подряд»: можно выписывать кратко основные идеи автора и иногда приводить наиболее яркие и показательные цитаты (с указанием страниц);

- если книга – собственная, то допускается делать на полях книги краткие пометки или же в конце книги, на пустых страницах просто сделать свой «предметный указатель», где отмечаются наиболее интересные мысли и обязательно указываются страницы в тексте автора;

- следует выработать способность «воспринимать» сложные тексты; для этого лучший прием – научиться «читать медленно», когда понятно каждое прочитанное слово (а если слово незнакомое, то либо с помощью словаря, либо с помощью преподавателя обязательно его узнать). Таким образом, чтение текста является частью познавательной деятельности. Ее цель – извлечение из текста необходимой информации.

От того, насколько осознанна читающим собственная внутренняя установка при обращении к печатному слову (найти нужные сведения, усвоить информацию полностью или частично, критически проанализировать материал и т.п.) во многом зависит эффективность осуществляемого действия. Грамотная работа с книгой, особенно если речь идет о научной литературе, предполагает соблюдение ряда правил, для овладения которыми необходимо настойчиво учиться. Это серьёзный, кропотливый труд. Прежде всего, при такой работе невозможен формальный, поверхностный подход. Не механическое заучивание, не простое накопление цитат, выдержек, а сознательное усвоение прочитанного, осмысление его, стремление дойти до сути – вот главное

правило. Другое правило – соблюдение при работе над книгой определенной последовательности. Вначале следует ознакомиться с оглавлением, содержанием предисловия или введения. Это дает общую ориентировку, представление о структуре и вопросах, которые рассматриваются в книге.

Следующий этап – чтение. Первый раз целесообразно прочитать книгу с начала до конца, чтобы получить о ней цельное представление. При повторном чтении происходит постепенное глубокое осмысление каждой главы, критического материала и позитивного изложения; выделение основных идей, системы аргументов, наиболее ярких примеров и т.д. Непременным правилом чтения должно быть выяснение незнакомых слов, терминов, выражений, неизвестных имен, названий. Студентам с этой целью рекомендуется заводить специальные тетради или блокноты. Важная роль в связи с этим принадлежит библиографической подготовке студентов. Она включает в себя умение активно, быстро пользоваться научным аппаратом книги, справочными изданиями, каталогами, умение вести поиск необходимой информации, обрабатывать и систематизировать ее.

Выделяют четыре основные установки в чтении текста:

- информационно-поисковая (задача – найти, выделить искомую информацию);

- усваивающая (усилия читателя направлены на то, чтобы как можно полнее осознать и запомнить, как сами сведения, излагаемые автором, так и всю логику его рассуждений);

- аналитико-критическая (читатель стремится критически осмыслить материал, проанализировав его, определив свое отношение к нему);

- творческая (создает у читателя готовность в том или ином виде – как отправной пункт для своих рассуждений, как образ для действия по аналогии и т.п. – использовать суждения автора, ход его мыслей, результат наблюдения, разработанную методику, дополнить их, подвергнуть новой проверке).

С наличием различных установок обращения к тексту связано существование и нескольких видов чтения:

- библиографическое – просматривание карточек каталога, рекомендательных списков, сводных списков журналов и статей за год и т.п.;

- просмотровое – используется для поиска материалов, содержащих нужную информацию, обычно к нему прибегают сразу после работы со списками литературы и каталогами, в результате такого просмотра читатель устанавливает, какие из источников будут использованы в дальнейшей работе;

- ознакомительное – подразумевает сплошное, достаточно подробное прочтение отобранных статей, глав, отдельных страниц; цель – познакомиться с характером информации, узнать, какие вопросы вынесены автором на рассмотрение, провести сортировку материала;

- изучающее – предполагает доскональное освоение материала; в ходе такого чтения проявляется доверие читателя к автору, готовность принять изложенную информацию, реализуется установка на предельно полное понимание материала;

- аналитико-критическое и творческое чтение – два вида чтения близкие между собой тем, что участвуют в решении исследовательских задач.

Первый из них предполагает направленный критический анализ, как самой информации, так и способов ее получения и подачи автором; второе – поиск тех суждений, фактов, по которым, или, в связи с которыми, читатель считает нужным высказать собственные мысли.

Из всех рассмотренных видов чтения основным для студентов является изучающее – именно оно позволяет в работе с учебной и научной литературой накапливать знания в различных областях. Вот почему именно этот вид чтения в рамках образовательной деятельности должен быть освоен в первую очередь. Кроме того, при овладении данным видом чтения формируются основные приемы, повышающие эффективность работы с текстом. Научная методика работы с литературой предусматривает также ведение записи прочитанного. Это позволяет привести в систему знания, полученные при чтении, сосредоточить внимание на главных положениях, зафиксировать, закрепить их в памяти, а при необходимости вновь обратиться к ним.

Основные виды систематизированной записи прочитанного:

Аннотирование – предельно краткое связное описание просмотренной или прочитанной книги (статьи), ее содержания, источников, характера и назначения.

Планирование – краткая логическая организация текста, раскрывающая содержание и структуру изучаемого материала.

Тезирование – лаконичное воспроизведение основных утверждений автора без привлечения фактического материала.

Цитирование – дословное выписывание из текста выдержек, извлечений, наиболее существенно отражающих ту или иную мысль автора.

Конспектирование – краткое и последовательное изложение содержания прочитанного. Конспект – сложный способ изложения содержания книги или статьи в логической последовательности. Конспект аккумулирует в себе предыдущие виды записи, позволяет всесторонне охватить содержание книги, статьи. Поэтому умение составлять план, тезисы, делать выписки и другие записи определяет и технологию составления конспекта.

Как правильно составлять конспект? Внимательно прочитайте текст. Уточните в справочной литературе непонятные слова. При записи не забудьте вынести справочные данные на поля конспекта. Выделите главное, составьте план, представляющий собой перечень заголовков, подзаголовков, вопросов, последовательно раскрываемых затем в конспекте. Это первый элемент конспекта. Вторым элементом конспекта являются тезисы. Тезис - это кратко сформулированное положение. Для лучшего усвоения и запоминания материала следует записывать тезисы своими словами. Тезисы, выдвигаемые в конспекте, нужно доказывать. Поэтому третий элемент конспекта - основные доводы, доказывающие истинность рассматриваемого тезиса. В конспекте могут быть положения и примеры. Законспектируйте материал, четко следуя пунктам плана. При конспектировании старайтесь выразить мысль своими

словами. Записи следует вести четко, ясно. Грамотно записывайте цитаты. Цитируя, учитывайте лаконичность, значимость мысли. При оформлении конспекта необходимо стремиться к емкости каждого предложения. Мысли автора книги следует излагать кратко, заботясь о стиле и выразительности написанного. Число дополнительных элементов конспекта должно быть логически обоснованным, записи должны распределяться в определенной последовательности, отвечающей логической структуре произведения. Для уточнения и дополнения необходимо оставлять поля.

Конспектирование - наиболее сложный этап работы. Овладение навыками конспектирования требует от студента целеустремленности, повседневной самостоятельной работы. Конспект ускоряет повторение материала, экономит время при повторном, после определенного перерыва, обращении к уже знакомой работе. Учитывая индивидуальные особенности каждого студента, можно дать лишь некоторые, наиболее оправдавшие себя общие правила, с которыми преподаватель и обязан познакомить студентов:

1. Главное в конспекте не объем, а содержание. В нем должны быть отражены основные принципиальные положения источника, то новое, что внес его автор, основные методологические положения работы. Умение излагать мысли автора сжато, кратко и собственными словами приходит с опытом и знаниями. Но их накоплению помогает соблюдение одного важного правила – не торопиться записывать при первом же чтении, вносить в конспект лишь то, что стало ясным.

2. Форма ведения конспекта может быть самой разнообразной, она может изменяться, совершенствоваться. Но начинаться конспект всегда должен с указания полного наименования работы, фамилии автора, года и места издания; цитаты берутся в кавычки с обязательной ссылкой на страницу книги.

3. Конспект не должен быть «слепым», безликим, состоящим из сплошного текста. Особо важные места, яркие примеры выделяются цветным подчеркиванием, взятием в рамочку, оттенением, пометками на полях специальными знаками, чтобы можно было быстро найти нужное положение. Дополнительные материалы из других источников можно давать на полях, где записываются свои суждения, мысли, появившиеся уже после составления конспекта.

ПОДГОТОВКА К РЕШЕНИЮ РАЗНОУРОВНЕВЫХ ЗАДАЧ И ЗАДАНИЙ НА ПРАКТИЧЕСКИХ ЗАНЯТИЯХ

Решение задач разного уровня на практических занятиях по математике является важнейшим средством формирования у студентов системы интегрированных умений и навыков, необходимых для освоения профессиональных компетенций.

Кроме этого, они выступают средством формирования у студентов умений определять, разрабатывать и применять оптимальные методы решения профессиональных задач.

Цель решения задач на практических занятиях – приобретение умений и навыков практической деятельности по изучаемой дисциплине; овладение математическими моделями и методами применительно к своей будущей профессиональной деятельности.

Задачи, связанные с решением разноуровневых задач и заданий на практических занятиях:

- закрепление, углубление, расширение и детализация математических знаний студентов, получаемых на лекционных занятиях;
- развитие познавательных способностей, самостоятельности мышления, творческой активности;
- овладение новыми математическими методами и методиками изучения конкретной учебной дисциплины;
- обучение приемам решения практических задач;
- выработка способности логического осмысления полученных знаний для выполнения заданий;
- обеспечение рационального сочетания коллективной и индивидуальной форм обучения.

При решении задач разного уровня на практических занятиях следует руководствоваться следующими общими рекомендациями:

- для решения задачи необходимо внимательно прочитать ее условие, повторить лекционный материал по соответствующей теме, найти подобную задачу с решением в лекционных материалах или рекомендованной литературе и подробно разобрать ход этого решения;
- решение задач на практических занятиях включает в себя выбор способа решения задачи, разработку алгоритма практических действий (последовательность применяемых формул), выполнение расчетов по выбранным формулам; проверку полученного ответа;
- если в задаче требуется выполнение рисунка (чертежа), рекомендуется использовать линейку, простой карандаш и стирательную резинку, либо сначала строить чертеж на черновике; аккуратно подписывать оси координат, объекты на рисунке и т. п.;
- при решении разноуровневых задач и заданий на практических занятиях может использоваться метод малых групп. Работа в малых группах предполагает решение определенных образовательных задач в рамках

небольших групп с последующим обсуждением полученных результатов. Этот метод развивает навыки сотрудничества, достижения компромиссного решения, аналитические способности.

ПОДГОТОВКА К ТЕСТИРОВАНИЮ

Тесты – это вопросы или задания, предусматривающие конкретный, краткий, четкий ответ на имеющиеся эталоны ответов. При самостоятельной подготовке к тестированию студенту необходимо:

1. Готовясь к тестированию, проработать информационный материал по дисциплине; прорешать задачи, подобные предлагаемым в тесте; проконсультироваться с преподавателем по вопросу выбора учебной литературы.

2. Четко выяснить все условия тестирования заранее. Студент должен знать, сколько задач в тесте ему будет предложено, сколько времени отводится на тестирование, какова система оценки результатов и т. д.

3. Приступая к работе с тестом, внимательно и до конца нужно прочитать вопрос задачи; решить предлагаемую задачу; выбрать правильный ответ из предложенных; на отдельном листке ответов вписать цифру вопроса и буквы, соответствующие правильным ответам;

- в процессе решения желательно применять несколько подходов в решении задачи; это позволяет максимально гибко оперировать методами решения, находя каждый раз оптимальный вариант;

- не нужно тратить слишком много времени на трудную задачу, нужно переходить к другим тестовым заданиям; к трудному вопросу можно обратиться в конце;

- обязательно необходимо оставить время для проверки ответов, чтобы избежать механических ошибок.

ПОДГОТОВКА К ПРОМЕЖУТОЧНОЙ АТТЕСТАЦИИ

При подготовке к экзамену по дисциплине «Математика» обучающемуся рекомендуется:

1. Повторить пройденный материал и ответить на вопросы, используя конспект и материалы лекций. Если по каким-либо вопросам у студента недостаточно информации в лекционных материалах, то необходимо получить информацию из раздаточных материалов и/или учебников (литературы), рекомендованных для изучения дисциплины «Математика».

Целесообразно также дополнить конспект лекций наиболее существенными и важными тезисами для рассматриваемого теоретического вопроса.

2. При изучении основных и дополнительных источников информации в рамках выполнения заданий на экзамене особое внимание необходимо уделять схемам, рисункам, графикам и другим иллюстрациям, так как подобные графические материалы, как правило, в наглядной форме отражают главное содержание изучаемого вопроса.

3. При изучении основных и дополнительных источников информации в рамках подготовки к ответу на теоретический вопрос на экзамене необходимо подробно разобрать доказательства приведенных в источниках информации теорем, понять логику этих доказательств.

Определения основных понятий и доказательства теорем студент может трансформировать в рисунки, схемы и т. п. для более краткого, наглядного и удобного восприятия (иллюстрации целесообразно отразить в конспекте лекций – это позволит оперативно и быстро найти, в случае необходимости, соответствующую информацию).

4. Следует также обращать внимание при изучении материала для подготовки к экзамену на словосочетания вида «таким образом», «итак» и т.п., так как это признаки выражения главных мыслей и выводов по изучаемому вопросу (пункту, разделу). В отдельных случаях выводы по теме (разделу, главе) позволяют полностью построить (восстановить, воссоздать) ответ на поставленный теоретический вопрос, так как содержат в себе основные мысли и тезисы для ответа.

ВВЕДЕНИЕ

Данные методические рекомендации необходимы для студентов бакалавриата по направлению подготовки 38.03.02 – «Менеджмент» при организации самостоятельной работы по дисциплине «Прикладное программное обеспечение» в рамках подготовки и защиты контрольной работы.

В методических рекомендациях содержатся особенности организации подготовки контрольной работы в виде реферата, требования к его оформлению, а также порядок защиты и критерии оценки.

ОРГАНИЗАЦИЯ ПОДГОТОВКИ КОНТРОЛЬНОЙ РАБОТЫ (РЕФЕРАТА)

Общая характеристика реферата

Написание реферата практикуется в учебном процессе в целях приобретения студентом необходимой профессиональной подготовки, развития умения и навыков самостоятельного научного поиска: изучения литературы по выбранной теме, анализа различных источников и точек зрения, обобщения материала, выделения главного, формулирования выводов и т. п. С помощью реферата студент может глубже постигать наиболее сложные проблемы дисциплины, учиться лаконично излагать свои мысли, правильно оформлять работу, докладывать результаты своего труда.

В «Толковом словаре русского языка» дается следующее определение: «**реферат** – краткое изложение содержания книги, статьи, исследования, а также доклад с таким изложением».

Различают два вида реферата:

- *репродуктивный* – воспроизводит содержание первичного текста в форме реферата-конспекта или реферата-резюме. В реферате-конспекте содержится фактическая информация в обобщённом виде, иллюстрированный материал, различные сведения о методах исследования, результатах исследования и возможностях их применения. В реферате-резюме содержатся только основные положения данной темы;

- *продуктивный* – содержит творческое или критическое осмысление реферируемого источника и оформляются в форме реферата-доклада или реферата-обзора. В реферате-докладе, наряду с анализом информации первоисточника, дается объективная оценка проблемы, и он имеет развёрнутый характер. Реферат-обзор составляется на основе нескольких источников и в нем сопоставляются различные точки зрения по исследуемой проблеме.

Студент для изложения материала должен выбрать продуктивный вид реферата.

Выбор темы реферата

Студенту предоставляется право выбора темы реферата из рекомендованного преподавателем дисциплины списка. Выбор темы должен быть осознанным и обоснованным с точки зрения познавательных интересов автора, а также полноты освещения темы в имеющейся научной литературе.

Если интересующая тема отсутствует в рекомендованном списке, то по согласованию с преподавателем студенту предоставляется право самостоятельно предложить тему реферата, раскрывающую содержание изучаемой дисциплины. Тема не должна быть слишком общей и глобальной, так как небольшой объем работы (до 20-25 страниц без учёта приложений) не позволит раскрыть ее.

Начинать знакомство с избранной темой лучше всего с чтения обобщающих работ по данной проблеме, постепенно переходя к узкоспециальной литературе. При этом

следует сразу же составлять библиографические выходные данные используемых источников (автор, название, место и год издания, издательство, страницы).

На основе анализа прочитанного и просмотренного материала по данной теме следует составить тезисы по основным смысловым блокам, с пометками, собственными суждениями и оценками. Предварительно подобранный в литературных источниках материал может превышать необходимый объем реферата.

Формулирование цели и составление плана реферата

Выбрав тему реферата и изучив литературу, необходимо сформулировать цель работы и составить план реферата.

Цель – это осознаваемый образ предвосхищаемого результата. Возможно, формулировка цели в ходе работы будет меняться, но изначально следует ее обозначить, чтобы ориентироваться на нее в ходе исследования. Формулирование цели реферата рекомендуется осуществлять при помощи глаголов: исследовать, изучить, проанализировать, систематизировать, осветить, изложить (представления, сведения), создать, рассмотреть, обобщить и т. д.

Определяясь с целью дальнейшей работы, параллельно необходимо думать над составлением плана, при этом четко соотносить цель и план работы. Правильно построенный план помогает систематизировать материал и обеспечить последовательность его изложения.

Наиболее традиционной является следующая **структура реферата**:

Титульный лист.

Оглавление (план, содержание).

Введение.

1. (полное наименование главы).

1.1. (полное название параграфа, пункта);

1.2. (полное название параграфа, пункта).

2. (полное наименование главы).

2.1. (полное название параграфа, пункта);

2.2. (полное название параграфа, пункта).

Заключение (выводы).

Библиография (список использованной литературы).

Приложения (по усмотрению автора).

Титульный лист оформляется в соответствии с Приложением.

Оглавление (план, содержание) включает названия всех глав и параграфов (пунктов плана) реферата и номера страниц, указывающие их начало в тексте реферата.

Введение. В этой части реферата обосновывается актуальность выбранной темы, формулируются цель и задачи работы, указываются используемые материалы и дается их краткая характеристика с точки зрения полноты освещения избранной темы. Объем введения не должен превышать 1-1,5 страницы.

Основная часть реферата может быть представлена двумя или тремя главами, которые могут включать 2-3 параграфа (пункта).

Здесь достаточно полно и логично излагаются главные положения в используемых источниках, раскрываются все пункты плана с сохранением связи между ними и последовательности перехода от одного к другому.

Автор должен следить за тем, чтобы изложение материала точно соответствовало цели и названию главы (параграфа). Материал в реферате рекомендуется излагать своими словами, не допуская дословного переписывания из литературных источников. В тексте обязательны ссылки на первоисточники, т. е. на тех авторов, у которых взят данный материал в виде мысли, идеи, вывода, числовых данных, таблиц, графиков, иллюстраций и пр.

Работа должна быть написана грамотным литературным языком. Сокращение слов в тексте не допускается, кроме общеизвестных сокращений и аббревиатуры. Каждый раздел рекомендуется заканчивать кратким выводом.

Заключение (выводы). В этой части обобщается изложенный в основной части материал, формулируются общие выводы, указывается, что нового лично для себя вынес автор реферата из работы над ним. Выводы делаются с учетом опубликованных в литературе различных точек зрения по проблеме, рассматриваемой в реферате, сопоставления их и личного мнения автора реферата. Заключение по объему не должно превышать 1,5-2 страниц.

Библиография (список использованной литературы) – здесь указывается реально использованная для написания реферата литература, периодические издания и электронные источники информации. Список составляется согласно правилам библиографического описания.

Приложения могут включать графики, таблицы, расчеты.

ТРЕБОВАНИЯ К ОФОРМЛЕНИЮ РЕФЕРАТА

Общие требования к оформлению реферата

Рефераты, как правило, требуют изучения и анализа значительного объема статистического материала, формул, графиков и т. п. В силу этого особое значение приобретает правильное оформление результатов проделанной работы.

Текст реферата должен быть подготовлен в печатном виде. Исправления и пометки не допускаются. Текст работы оформляется на листах формата А4, на одной стороне листа, с полями: левое – 25 мм, верхнее – 20 мм, правое – 15 мм и нижнее – 25 мм. При компьютерном наборе шрифт должен быть таким: тип шрифта Times New Roman, кегль 14, междустрочный интервал 1,5.

Рекомендуемый объем реферата – не менее 20 страниц. Титульный лист реферата оформляется студентом по образцу, данному в приложении 1.

Текст реферата должен быть разбит на разделы: главы, параграфы и т. д. Очередной раздел нужно начинать с нового листа.

Все страницы реферата должны быть пронумерованы. Номер страницы ставится снизу страницы, по центру. Первой страницей является титульный лист, но на ней номер страницы не ставится.

Таблицы

Таблицы по содержанию делятся на аналитические и неаналитические. Аналитические таблицы являются результатом обработки и анализа цифровых показателей. Как правило, после таких таблиц делается обобщение, которое вводится в текст словами: «таблица позволяет сделать вывод о том, что...», «таблица позволяет заключить, что...» и т. п.

В неаналитических таблицах обычно помещаются необработанные статистические данные, необходимые лишь для информации и констатации фактов.

Таблицы размещают после первого упоминания о них в тексте таким образом, чтобы их можно было читать без поворота работы или с поворотом по часовой стрелке.

Каждая таблица должна иметь нумерационный и тематический заголовок. Тематический заголовок располагается по центру таблицы, после нумерационного, размещённого в правой стороне листа и включающего надпись «Таблица» с указанием арабскими цифрами номера таблицы. Нумерация таблиц сквозная в пределах каждой главы. Номер таблицы состоит из двух цифр: первая указывает на номер главы, вторая – на номер таблицы в главе по порядку (например, «Таблица 2.2» – это значит, что представленная таблица вторая во второй главе).

Цифры в графах таблиц должны проставляться так, чтобы разряды чисел во всей графе были расположены один под другим. В одной графе количество десятичных знаков должно быть одинаковым. Если данные отсутствуют, то в графах ставят знак тире. Округление числовых значений величин до первого, второго и т. д. десятичного знака для различных значений одного и того же наименования показателя должно быть одинаковым.

Таблицу с большим количеством строк допускается переносить на другую страницу, при этом заголовок таблицы помещают только над ее первой частью, а над переносимой частью пишут «Продолжение таблицы» или «Окончание таблицы». Если в работе несколько таблиц, то после слов «Продолжение» или «Окончание» указывают номер таблицы, а само слово «таблица» пишут сокращенно, например, «Продолжение табл. 1.1», «Окончание табл. 1.1».

На все таблицы в тексте реферата должны быть даны ссылки с указанием их порядкового номера, например, «...в табл. 2.2».

Формулы

Формулы – это комбинации математических знаков, выражающие какие-либо предложения.

Формулы, приводимые в реферате, должны быть наглядными, а обозначения, применяемые в них, соответствовать стандартам.

Пояснения значений символов и числовых коэффициентов следует приводить непосредственно под формулой, в той последовательности, в какой они даны в формуле. Значение каждого символа и числового коэффициента дается с новой строки. Первую строку объяснения начинают со слова «где» без двоеточия после него.

Формулы и уравнения следует выделять из текста свободными строками. Если уравнение не умещается в одну строку, оно должно быть перенесено после знака равенства (=) или после знака (+), минуса (-), умножения (x) и деления (:).

Формулы нумеруют арабскими цифрами в пределах всей реферата или главы. В пределах реферата используют нумерацию формул одинарную, в пределах главы – двойную. Номер указывают с правой стороны листа на уровне формулы в круглых скобках.

В тексте ссылки на формулы приводятся с указанием их порядковых номеров, например: «...в формуле (2.2)» (второй формуле второй главы).

Иллюстрации

Иллюстрации позволяют наглядно представить явление или предмет такими, какими мы их зрительно воспринимаем, но без лишних деталей и подробностей.

Основными видами иллюстраций являются схемы, диаграммы и графики.

Схема – это изображение, передающее обычно с помощью условных обозначений и без соблюдения масштаба основную идею какого-либо устройства, предмета, сооружения или процесса и показывающее взаимосвязь их главных элементов.

Диаграмма – один из способов изображения зависимости между величинами. Наибольшее распространение получили линейные, столбиковые и секторные диаграммы.

Для построения линейных диаграмм используется координатное поле. По горизонтальной оси в изображенном масштабе откладывается время или факториальные признаки, на вертикальной – показатели на определенный момент (период) времени или размеры результативного независимого признака. Вершины ординат соединяются отрезками – в результате получается ломаная линия.

На столбиковых диаграммах данные изображаются в виде прямоугольников (столбиков) одинаковой ширины, расположенных вертикально или горизонтально. Длина (высота) прямоугольников пропорциональна изображенным ими величинам.

Секторная диаграмма представляет собой круг, разделенный на секторы, величины которых пропорциональны величинам частей изображаемого явления.

График – это результат обработки числовых данных. Он представляет собой условные изображения величин и их соотношений через геометрические фигуры, точки и линии.

Количество иллюстраций в работе должно быть достаточным для пояснения излагаемого текста.

Иллюстрации обозначаются словом «Рис.» и располагаются после первой ссылки на них в тексте так, чтобы их было удобно рассматривать без поворота работы или с поворотом по часовой стрелке. Иллюстрации должны иметь номер и наименование, расположенные по центру, под ней. Иллюстрации нумеруются в пределах главы арабскими цифрами, например: «Рис. 1.1» (первый рисунок первой главы). Ссылки на иллюстрации в тексте реферата приводят с указанием их порядкового номера, например: «...на рис. 1.1».

При необходимости иллюстрации снабжаются поясняющими данными (подрисуночный текст).

Приложения

Приложение – это часть основного текста, которая имеет дополнительное (обычно справочное) значение, но, тем не менее, необходима для более полного освещения темы. По форме они могут представлять собой текст, таблицы, графики, карты. В приложении помещают вспомогательные материалы по рассматриваемой теме: инструкции, методики, положения, результаты промежуточных расчетов, типовые проекты, имеющие значительный объем, затрудняющий чтение и целостное восприятие текста. В этом случае в тексте приводятся основные выводы (результаты) и делается ссылка на приложение, содержащее соответствующую информацию. Каждое приложение должно начинаться с новой страницы. В правом верхнем углу листа пишут слово «Приложение» и указывают номер приложения. Если в реферате больше одного приложения, их нумеруют последовательно арабскими цифрами, например: «Приложение 1», «Приложение 2» и т. д.

Каждое приложение должно иметь заголовок, который помещают ниже слова «Приложение» над текстом приложения, по центру.

При ссылке на приложение в тексте реферата пишут сокращенно строчными буквами «прил.» и указывают номер приложения, например: «...в прил. 1».

Приложения оформляются как продолжение текстовой части реферата со сквозной нумерацией листов. Число страниц в приложении не лимитируется и не включается в общий объем страниц реферата.

Библиографический список

Библиографический список должен содержать перечень и описание только тех источников, которые были использованы при написании реферата.

В библиографическом списке должны быть представлены монографические издания отечественных и зарубежных авторов, материалы профессиональной периодической печати (экономических журналов, газет и еженедельников), законодательные и др. нормативно-правовые акты. При составлении списка необходимо обратить внимание на достижение оптимального соотношения между монографическими изданиями, характеризующими глубину теоретической подготовки автора, и периодикой, демонстрирующей владение современными экономическими данными.

Наиболее распространенным способом расположения наименований литературных источников является алфавитный. Работы одного автора перечисляются в алфавитном порядке их названий. Исследования на иностранных языках помещаются в порядке латинского алфавита после исследований на русском языке.

Ниже приводятся примеры библиографических описаний использованных источников.

Статья одного, двух или трех авторов из журнала
Зотова Л. А., Еременко О. В. Инновации как объект государственного регулирования // *Экономист*. 2010. № 7. С. 17–19.

Статья из журнала, написанная более чем тремя авторами

Валютный курс и экономический рост / С. Ф. Алексашенко, А. А. Клепач, О. Ю. Осипова [и др.] // *Вопросы экономики*. 2010. № 8. С. 18–22.

Книга, написанная одним, двумя или тремя авторами

Олейник А. Н. Институциональная экономика: учебное пособие. М.: ИНФРА-М, 2011. 416 с.

Книга, написанная более чем тремя авторами

Экономическая теория: учебник / В. Д. Камаев [и др.]. М.: ВЛАДОС, 2011. 143 с.

Сборники

Актуальные проблемы экономики и управления: сборник научных статей. Екатеринбург: УГГУ, 2010. Вып. 9. 146 с.

Статья из сборника

Данилов А. Г. Система ценообразования промышленного предприятия // *Актуальные проблемы экономики и управления: сб. научных статей.* Екатеринбург: УГГУ, 2010. Вып. 9. С. 107–113.

Статья из газеты

Крашаков А. С. Будет ли обвал рубля // *Аргументы и факты*. 2011. № 9. С. 3.

Библиографические ссылки

Библиографические ссылки требуется приводить при цитировании, заимствовании материалов из других источников, упоминании или анализе работ того или иного автора, а также при необходимости адресовать читателя к трудам, в которых рассматривался данный вопрос.

Ссылки должны быть затекстовыми, с указанием номера соответствующего источника (на который автор ссылается в работе) в соответствии с библиографическим списком и соответствующей страницы.

Пример оформления затекстовой ссылки

Ссылка в тексте: «Под трансакцией понимается обмен какими-либо благами, услугами или информацией между двумя агентами» [10, С. 176].

В списке использованных источников:

10. *Сухарев О. С.* Институциональная экономика: учебник и практикум для бакалавриата и магистратуры / О.С. Сухарев. М.: Издательство Юрайт, 2016. 501 с.

ОРГАНИЗАЦИЯ ЗАЩИТЫ РЕФЕРАТА

Необходимо заранее подготовить тезисы выступления (план-конспект).

Порядок защиты реферата.

1. Краткое сообщение, характеризующее цель и задачи работы, ее актуальность, полученные результаты, вывод и предложения.

2. Ответы студента на вопросы преподавателя.

3. Отзыв руководителя-консультанта о ходе выполнения работы.

Советы студенту:

• Готовясь к защите реферата, вы должны вспомнить материал максимально подробно, и это должно найти отражение в схеме вашего ответа. Но тут же необходимо выделить главное, что наиболее важно для понимания материала в целом, иначе вы

сможете проговорить все 15-20 минут и не раскрыть существа вопроса. Особенно строго следует отбирать примеры и иллюстрации.

- Вступление должно быть очень кратким – 1-2 фразы (если вы хотите подчеркнуть при этом важность и сложность данного вопроса, то не говорите, что он сложен и важен, а покажите его сложность и важность).

- Целесообразнее вначале показать свою схему раскрытия вопроса, а уж потом ее детализировать.

- Рассказывать будет легче, если вы представите себе, что объясняете материал очень способному и хорошо подготовленному человеку, который не знает именно этого раздела, и что при этом вам обязательно нужно доказать важность данного раздела и заинтересовать в его освоении.

- Строго следите за точностью своих выражений и правильностью употребления терминов.

- Не пытайтесь рассказать побольше за счет ускорения темпа, но и не мямлите.

- Не демонстрируйте излишнего волнения и не напрашивайтесь на сочувствие.

- Будьте особенно внимательны ко всем вопросам преподавателя, к малейшим его замечаниям. И уж ни в коем случае его не перебивайте!

- Не бойтесь дополнительных вопросов – чаще всего преподаватель использует их как один из способов помочь вам или сэкономить время. Если вас прервали, а при оценке ставят в вину пропуск важной части материала, не возмущайтесь, а покажите план своего ответа, где эта часть стоит несколько позже того, на чем вы были прерваны.

- Прежде чем отвечать на дополнительный вопрос, необходимо сначала правильно его понять. Для этого нужно хотя бы немного подумать, иногда переспросить, уточнить: правильно ли вы поняли поставленный вопрос. И при ответе следует соблюдать тот же принцип экономности мышления, а не высказывать без разбора все, что вы можете сказать.

- Будьте доброжелательны и тактичны, даже если к ответу вы не готовы (это вина не преподавателя, а ваша).

ТЕМЫ КОНТРОЛЬНОЙ РАБОТЫ (РЕФЕРАТА)

1. Хост-компьютеры.
2. Локальные сети и персональные компьютеры.
3. Каналы связи.
4. Хранение и предоставление доступа к информации.
5. Управление передачей сообщений.
6. Каналы связи, обеспечивающие взаимодействие между хост-компьютерами.
7. Обмен информацией между абонентами сети.
8. Использование баз данных сети.
9. Классификация прикладного программного обеспечения.
10. Пакеты прикладных программ.
11. Методо-ориентированные пакеты.
12. Системы реального времени.
13. Офисные приложения.
14. Инструменты электронных таблиц для решения экономических задач.
15. Классификация баз данных (БД).
16. Системы управления базами данных (СУБД). Классификация СУБД.
17. Локальные и глобальные сети. Intranet и Internet. Сетевые службы.
18. Поисковые системы: Яндекс, Rambler, Google, ПОИСК@mail.ru.

МЕТОДИКА ОЦЕНКИ КОНТРОЛЬНОЙ РАБОТЫ (РЕФЕРАТА)

Проверяемая компетенция: ОПК-5

Знать:

- классификацию программного обеспечения;
- существующие пакеты прикладных программ;
- офисные приложения;
- основы создания баз данных;

Уметь:

- использовать файловые менеджеры, утилиты архивирования;
- устанавливать и удалять программное обеспечение;
- использовать офисные приложения;
- создавать базы данных средствами офисных приложений;

Владеть:

- навыками работы с файловыми менеджерами;
- инструментарием офисных приложений;
- технологией разработки баз данных.

Проверяемая компетенция: ОПК-6

Знать:

- информационные технологии, способствующие сбору данных и осуществлению коммуникаций в области управления организацией;

Уметь:

- использовать информационные технологии, способствующие сбору данных и осуществлению коммуникаций в области управления организацией;

Владеть:

- навыками применения информационных технологий, необходимых в будущей профессиональной деятельности.

Образец оформления титульного листа контрольной работы (реферата)

МИНОБРНАУКИ РОССИИ
Федеральное государственное бюджетное образовательное учреждение
высшего образования
«Уральский государственный горный университет»

Инженерно-экономический факультет

Кафедра информатики

КОНТРОЛЬНАЯ РАБОТА (РЕФЕРАТ)

по дисциплине
«Прикладное программное обеспечение»

на тему:

УПРАВЛЕНИЕ ПЕРЕДАЧЕЙ СООБЩЕНИЙ

Руководитель:
Дружинин А.В.
Студент гр. М-21
Артёмова Елена Юрьевна

Екатеринбург – 2021

МИНОБРНАУКИ РОССИИ

ФГБОУ ВО «Уральский государственный горный университет»



УТВЕРЖДАЮ
проректор по учебно-методическому
комплексу С.А. Упоров

**МЕТОДИЧЕСКИЕ РЕКОМЕНДАЦИИ И ЗАДАНИЯ
К ЛАБОРАТОРНЫМ РАБОТАМ
ПРИКЛАДНОЕ ПРОГРАММНОЕ ОБЕСПЕЧЕНИЕ**

Направление подготовки

38.03.02 Менеджмент

Профиль

Производственный менеджмент

квалификация выпускника: **бакалавр**

Автор: Дружинин А.В., доцент, канд. техн. наук

Одобрены на заседании кафедры

Информатики

(название кафедры)

Зав. кафедрой

(подпись)

Дружинин А.В.

(Фамилия И.О.)

Протокол № 1 от 16.09.2021

(Дата)

Рассмотрены методической комиссией

Инженерно-экономического факультета

(название факультета)

Председатель

(подпись)

Мочалова Л.А.

(Фамилия И.О.)

Протокол № 1 от 29.09.2021

(Дата)

Екатеринбург

ОГЛАВЛЕНИЕ

ВВЕДЕНИЕ.....	3
ЛАБОРАТОРНАЯ РАБОТА № 1	10
Создание таблиц базы данных «Реализация товаров»	10
Создание файла базы данных Access	10
ЛАБОРАТОРНАЯ РАБОТА № 2	19
Работа с простыми запросами.....	19
Конструирование запросов на выборку с условием отбора.....	19
Вычисляемые поля в запросах	22
Параметры в запросах	24
Групповые операции в запросах	26
ЛАБОРАТОРНАЯ РАБОТА № 3	30
Работа с многотабличными запросами	30
Запросы на изменение.....	34
Задание для самостоятельной работы	37
ЛАБОРАТОРНАЯ РАБОТА № 4	38
Работа с формами.....	38
Условное форматирование элементов управления.....	39
Создание разделенной формы.....	41
Многотабличные формы.....	42
Создание многотабличной формы с помощью мастера.....	43
Одиночная многотабличная форма	46
Задание для самостоятельной работы	50
ЛАБОРАТОРНАЯ РАБОТА № 5	50
Работа с отчетами.....	50
Задание для самостоятельной работы	52
ЛАБОРАТОРНАЯ РАБОТА № 6	53
Создание главной кнопочной формы.....	53
с использованием макросов	53
Создание управляющих кнопок на экране	56
ВАРИАНТЫ ЗАДАНИЙ ДЛЯ ПРАКТИЧЕСКОЙ РАБОТЫ	61
Указания к выполнению работы.....	61
Варианты заданий	61
СПИСОК РЕКОМЕНДУЕМОЙ ЛИТЕРАТУРЫ.....	73

ВВЕДЕНИЕ

Система управления базами данных

СУБД (система управления базами данных) является универсальным программным инструментом создания и обслуживания баз данных и приложений пользователя в самых разных предметных областях. СУБД обеспечивает создание, многоаспектный доступ к данным и использование одних и тех же данных различными задачами и приложениями пользователей.

СУБД поддерживаются различные модели данных. *Модель данных* – это метод (принцип) логической организации данных, используемый СУБД. Наиболее известными являются иерархическая, сетевая и реляционная модели.

В СУБД для персональных компьютеров (настольных СУБД) поддерживается преимущественно *реляционная модель*, которую отличает простота и единообразие представления данных простейшими *двумерными таблицами*.

Основной логической структурной единицей манипулирования данными является *строка* таблицы – *запись*. *Структура записи* определяется составом входящих в неё *полей*. Совокупность полей записи соответствует логически связанным реквизитам, характеризующим некоторую сущность предметной области.

Типовыми функциями СУБД по манипулированию данными являются выборка, добавление, удаление, изменение данных.

- *Выборка данных* – выборка записей из одной или нескольких взаимосвязанных таблиц в соответствии с заданными условиями.
- *Добавление и удаление данных* – добавление новых записей в таблицы и удаление существующих.
- *Изменение данных* – изменение значений данных в полях существующих записей.

Данные из одной или нескольких взаимосвязанных таблиц могут подвергаться обработке. К операциям *обработки* относятся, например, расчеты в пределах каждой записи, группировка записей в соответствии с *заданным* критерием группировки и обработка записей выделенных групп с помощью статистических функций, таких как суммирование, определение максимального, подсчет числа записей в группе и т. п.

СУБД Access включает разнообразные и многочисленные относительно автономные инструментальные средства, ориентированные на создание объектов базы данных и приложений пользователя.

- *Разнообразие мастера* в режиме ведения диалога с пользователем позволяют создавать объекты и выполнять разнообразные функции по реорганизации объектов базы данных и приложений пользователя.
- *Средства программирования СУБД* включают язык запросов *SQL*, язык макрокоманд и язык объектно-ориентированного программирования для приложений *Microsoft Visual Basic for Applications (VBA)*.
- *Средства графического конструирования* позволяют создавать объекты базы данных и объекты приложения с помощью многочисленных графических элементов, не прибегая непосредственно к программированию. Среди многочисленных средств графического конструирования и диалоговых средств Access следует выделить средства для создания:
 - таблиц и схем баз данных, отображающих их связи;
 - запросов выборки, отбирающих и объединяющих данные нескольких таблиц в виртуальную таблицу, которая может использоваться во многих задачах приложения;
 - запросов на изменение данных базы;
 - экранных форм, предназначенных для ввода, просмотра и обработки данных в диалоговом режиме;
 - отчетов, предназначенных для ввода, просмотра и вывода на печать данных из базы и результатов их обработки в удобном для пользователя виде.

Реляционная база данных

База данных является организованной на машинном носителе совокупностью взаимосвязанных данных и содержит сведения о различных сущностях одной предметной области: реальных объектах, процессах, событиях или явлениях.

Реляционная база данных представляет собой множество взаимосвязанных двумерных таблиц – *реляционных таблиц*, называемых также *отношениями*, в каждой из которых содержатся сведения об одной сущности автоматизируемой предметной области.

Логическую структуру реляционной базы данных образует совокупность реляционных таблиц, между которыми установлены логические связи.

В таблицах базы должны сохраняться все данные, необходимые для решения задач предметной области, причем каждый элемент данных должен храниться в базе только в одном экземпляре. Для создания таблиц,

соответствующих реляционной модели данных, используется процесс, называемый нормализацией данных. *Нормализация* – это удаление из таблиц повторяющихся данных путем их переноса в новые таблицы, записи которых не содержат повторяющихся значений.

Структура реляционной таблицы определяется составом полей. Каждое *поле* отражает определенную характеристику сущности. Для поля указывается *тип* и *размер* элементарного данного, размещаемого в нем, и ряд др. свойств. Содержимое поля отображается в столбце таблицы. Столбец таблицы содержит данные одного типа.

Содержание таблицы заключено в её строках, однотипных по структуре, каждая строка таблицы содержит данные о конкретном экземпляре сущности и называется *записью*.

Для однозначного определения (*идентификации*) каждой записи таблица должна иметь *уникальный (первичный) ключ*. По значению ключа таблицы отыскивается единственная запись в таблице. Ключ может состоять из одного или нескольких полей таблицы. Значение уникального ключа не может повторяться в нескольких записях.

Логические связи между таблицами дают возможность объединять данные из разных таблиц. Связь каждой пары таблиц задается одинаковыми полями в них – *ключом связи*. Таким образом, обеспечивается рациональное хранение недублированных данных и их объединение в соответствии с требованиями решаемых задач.

В нормализованной реляционной базе данных связь двух таблиц характеризуется отношениями записей типа «один-к-одному» (1:1) или «один-ко-многим» (1:M). Отношение 1:1 предполагает, что каждой записи одной таблицы соответствует одна запись другой таблицы. Отношение типа 1:M предполагает, что каждой записи первой таблицы соответствует много записей во второй, но каждой записи второй таблицы соответствует только одна запись в первой.

Для двух таблиц, находящихся в отношении типа 1:M, связь устанавливается по уникальному ключу таблицы, представляющей в отношении сторону «один», – *главной таблицы* в связи. Во второй таблице, представляющей в отношении сторону «многие» и называемой *подчиненной*, этот ключ связи может быть либо частью уникального ключа, либо не входить в состав ключа. В подчиненной таблице ключ связи называется ещё *внешним ключом*.

Схема данных

В СУБД Access процесс создания реляционной базы данных включает создание *схемы данных*. Схема данных наглядно отображает логическую структуру базы данных: таблицы и связи между ними, а также обеспечивает использование установленных в ней связей при обработке данных.

Для нормализованной базы данных, основанной на одно-многочисленных и однозначных отношениях между таблицами, в схеме данных для связей таких таблиц по первичному ключу или уникальному индексу главной таблицы могут устанавливаться параметры *связной целостности*.

При поддержании целостности взаимосвязанных данных не допускается наличия записи в подчиненной таблице, если в главной таблице отсутствует связанная с ней запись. Соответственно при первоначальной загрузке базы данных, а также корректировке, добавлении и удалении записей система допускает выполнение операции только в том случае, если она не приводит к нарушению целостности. Связи, определенные в схеме данных, автоматически используются для объединения таблиц при разработке многотабличных форм, запросов, отчетов, существенно упрощая процесс их конструирования. В схеме связи могут устанавливаться для любой пары таблиц, имеющих одинаковое поле, позволяющее объединять эти таблицы. **Объекты Access**

База данных Access включает следующие сохраняемые в одном *accdb* файле объекты:

- *таблицы, запросы, схемы данных*, непосредственно имеющие отношение к базе данных;
- *формы, отчеты, макросы и модули*, называемые *объектами приложения*.

Формы и отчеты предназначены для типовых процессов обработки данных: просмотра, обновления, поиска по заданным критериям, получения отчетов. Эти объекты приложений конструируются из графических элементов, называемых *элементами управления*. Основные элементы управления служат для отображения полей таблиц, являющихся источниками данных объекта.

Для автоматизации доступа к объектам и их взаимодействия используется программный код. Только с помощью программного кода получается полноценное приложение пользователя, функции которого доступны через меню, панели инструментов и формы. Для создания программного кода служат модули на языке *VBA* и макросы.

Каждый объект и элемент управления имеет свои свойства, определяя которые можно настраивать их. С каждым объектом и элементом управления связывается набор событий, которые могут обрабатываться макросами или

процедурами обработки событий на VBA, входящими в состав модулей форм, отчетов.

Объекты представлены в области навигации окна базы данных Access. Все операции по работе с объектами и приложениями начинаются в этом окне.

- *Таблицы* создаются пользователем для хранения данных об одной сущности – одном информационном объекте модели данных предметной области. Таблица состоит из полей (столбцов) и записей (строк). Каждое поле содержит одну характеристику информационного объекта предметной области. В записи собраны сведения об одном экземпляре информационного объекта. База данных Access может включать до 32768 объектов (в том числе формы, отчеты и т. д.). Одновременно может открываться до 2048 таблиц.
- *Запросы*. Запросы на выборку служат для выборки нужных данных из одной или нескольких связанных таблиц. Результатом выполнения запроса является виртуальная таблица. В запросе можно указать, какие поля исходных таблиц следует включить в запись таблицы запроса и как отобразить нужные записи. Таблица запроса может быть использована с другими таблицами базы при обработке данных. Запросы на изменение позволяют обновлять, удалять или добавлять данные в таблицы, а также создавать новые таблицы на основе уже существующих.
- *Схема данных* определяет, с помощью каких полей таблицы связываются между собой, как будет выполняться объединение данных этих таблиц, нужно ли проверять связную целостность при добавлении и удалении записей, изменение ключей таблиц. Схемы данных в области навигации в окне базы данных отображаются только в проектах Access, работающих с базами данных сервера. Для отображения схемы данных в базах данных Access используется команда **Схема данных**, размещенная на вкладке ленты **Работа с базами данных** в группе **Отношения**.
- *Формы* являются основным средством создания диалогового интерфейса приложения пользователя. Форма может создаваться для работы с электронными документами, сохраняемыми в таблицах базы данных. Вид таких документов может соответствовать привычному для пользователя бумажному документу. Форма используется для разработки интерфейса по управлению приложением. Включаемые в форму процедуры обработки событий позволяют управлять процессом обработки данных в приложении. Такие процедуры хранятся в модуле формы. В формы могут вставляться рисунки, диаграммы, звуковые фрагменты, видео. Возможна разработка форм с набором вкладок, с

каждой из которых связано выполнение той или иной функции приложения.

- *Отчеты* предназначены для формирования на основе данных базы выходных документов любых форматов, содержащих результаты решения задач пользователя, и вывода их на печать. Как и формы, отчеты могут включать процедуры обработки событий. Использование графических объектов позволяет дополнять данные отчета иллюстрациями. Отчеты обеспечивают возможность анализа данных при использовании фильтрации, агрегирования и представления данных источника в различных разрезах. □ *Макросы* являются программами, состоящими из последовательностей макрокоманд, которые выполняются по вызову или при наступлении некоторого события в объекте приложения или его элементе управления. Макросы данных выполняются при наступлении некоторого события в исходных таблицах. Макросы позволяют автоматизировать некоторые действия в приложении пользователя. Создание макросов осуществляется в диалоговом режиме путем выбора нужных макрокоманд и задания параметров, используемых ими при выполнении.
- *Модули* содержат процедуры на языке *Visual Basic for Applications*. Могут создаваться процедуры-программы, процедуры-функции, которые разрабатываются пользователем, и процедуры для обработки событий.

Интерфейс пользователя Access

Для Access 2013 разработан интерфейс пользователя, упрощающий доступ к многочисленным функциональным возможностям в процессе создания и работы с объектами базы данных и приложений пользователя.

Основу этого интерфейса составляют *ленты* и *область навигации*. Собранные на одной ленте команды четко соответствуют задачам, выполняемым в Access, что позволяет легко находить нужную команду.

Основные элементы интерфейса пользователя в Access 2013:

- *страницы*, предназначенные для управления файлами баз данных. Стартовая страница отображается при запуске Access и позволяет открыть существующие файлы баз данных или создать новые. В процессе работы доступны страницы, открываемые при щелчке на цветном значке **Файл**.

Они содержат команды для сохранения, сжатия и восстановления базы данных, определения параметров и ряд др.;

- *лента* – широкая полоса, расположенная в верхней части окна Access. Она содержит стандартные вкладки с группами наиболее часто используемых команд, контекстные вкладки, которые появляются только тогда, когда их использование допустимо, и *панель быстрого доступа* – небольшую панель инструментов, на которую можно добавить нужные команды. Лента является основой интерфейса пользователя и обеспечивает быстрый доступ к набору команд, применимых к выполняемым в базе данных в текущий момент работам;
- *коллекция (галерея)* – элемент интерфейса, который не просто отображает команды, а показывает набор результатов выполнения этих команд с отображением внешнего вида вариантов выбора;
- *диалоговые окна* могут выводиться при выполнении команд для уточнения операции и передачи параметров. В некоторых группах вкладок ленты имеются кнопки вызова диалоговых окон;
- *контекстное меню* вызывается щелчком правой кнопкой мыши на элементе объекта. Содержит команды, зависящие от контекста – элемента объекта, с которым работает пользователь, или выполняемой задачи; □ *панель быстрого доступа* – единственная панель инструментов, предусмотренная в интерфейсе. Она обеспечивает доступ одним нажатием кнопки к наиболее часто используемым командам. Это панель настраивается в соответствии с предпочтениями пользователя;
- *область навигации* расположена в левой части окна. В ней отображаются объединенные в группы объекты базы данных;
- *вкладки документов* – таблицы, запросы, формы, отчеты и макросы отображаются на вкладках в рабочем пространстве окна Access – окне документов;
- *строка состояния* – полоса в нижней части окна программы, в которой отображаются сведения о состоянии объекта и располагаются кнопки, позволяющие изменить режим его представления;
- *мини-панель инструментов* – прозрачный элемент, подключенный к объекту, который появляется над выбранным текстом и позволяет легко отформатировать его;
- *панель сообщений* – это единственное средство вывода всех предупреждений системы безопасности. Отображается, когда в открываемой базе данных имеется любое потенциально опасное выполняемое содержимое.

ЛАБОРАТОРНАЯ РАБОТА № 1

Создание таблиц базы данных «Реализация товаров»

Создать базу данных для учета реализации товаров со складов. Организовать хранение информации в создаваемой базе данных с помощью четырех таблиц: «Товары», «Фирмы», «Склады» и «Продажи».

Этапы проектирования базы данных:

1. Исследование предметной области и формулировка основных допущений (накладываемых условий). На этом этапе составляется список всех форм и отчетов, которые могут быть затребованы пользователями вашей БД.
2. Анализ данных. Составить перечень всех элементов данных, входящих в формы и отчеты, и сгруппировать их в таблицы БД.
3. Установить, какие взаимосвязи существуют между элементами данных. Определить первичные и вторичные (внешние) ключи отношений. Организовать поля данных в таблицах.

Создать базу данных «Реализация товаров», при условии, что на одном складе может храниться только один вид товара.

Создание файла базы данных Access

Для создания файла новой локальной базы данных щелкните в области создания базы данных стартового окна Access на элементе **Пустая база данных** (рис. 1.1). В открывшемся окне введите имя файла в поле **Имя файла** – например, *Реализация товаров*.

Щелчком по кнопке **Создать**, завершите процесс создания пустого файла новой базы данных. В результате по умолчанию откроется окно созданной базы данных с пустой таблицей с именем **Таблица1** в режиме таблицы (рис. 1.2).

Новая база данных

Создание базы данных Microsoft Office Access, не содержащей существующих данных или объектов.

Имя файла:

Реализация товаров_ОГР_17_Попов



C:\Documents and Settings\Администратор\Мои документы\



Рис. 1.1. Определение имени и местоположения файла новой базы данных

Так как создание таблиц будет происходить при помощи конструктора таблиц, поэтому закройте таблицу при помощи щелчка по значку «Закреть».



Рис. 1.2. Таблица1 в режиме таблицы

Задание 1. Создание таблицы базы данных «Реализация товаров»

Рассмотрим последовательность действий при создании таблиц. Для этого начнем создание таблицы «Товар» с определения её структуры в режиме конструктора таблиц. На вкладке ленты **Создание** в группе **Таблицы** выполним команду **Конструктор таблиц** (рис. 1.3).



Рис. 1.3. Лента с открытой вкладкой **Создание**

В окне конструктора **Таблица1** определим все поля таблицы «Товар». Для каждого поля таблицы «Товар» определим **Имя поля**, **Тип данных**.

Товары	
Имя поля	Тип данных
Код товара	Счетчик
Наименование	Текстовый
Марка	Текстовый
Номер склада	Числовой
Количество	Числовой
Цена	Денежный

Свойства поля

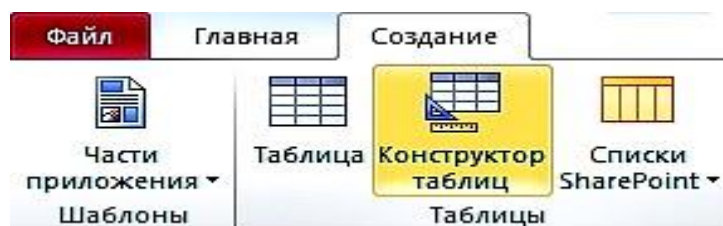
Общие Подстановка

Формат поля Денежный

Рис. 1.4. Таблица «Товары» в режиме «Конструктор»

Теперь определим первичный ключ таблицы. Выделим поле «**Код товара**», щелкнув кнопкой мыши на области маркировки, слева от имени поля, и нажмем кнопку **Ключевое поле** на вкладке ленты **Конструктор** в группе **Сервис**. Признаком установки ключа является изображение ключа слева от имени поля .

Сохраним созданную структуру таблицы и присвоим имя новой таблице – «Товар». Для этого выполним команду **Сохранить** на Панели быстрого доступа или на вкладке **ФАЙЛ**. В окне **Сохранение** введем имя таблицы.

При сохранении таблицы происходит обновление файла базы данных, в которую помещается созданная таблица. Таблица «Товар» появится в списке объектов **Таблицы** в области навигации открытой базы данных «Реализация товаров».

После сохранения структуры таблицы переходите ко второму этапу создания таблицы – созданию записей. Для этого переключитесь в режим таблицы нажатием кнопки **Режим** на ленте конструктора или выбором нужного режима при открытии списка данной кнопки (рис. 1.5).



Рис. 1.5. Выбор режима представления таблицы

Как и в режиме конструктора, в режиме таблицы можно удалить столбец. При этом следует помнить, что удаляются все данные столбца, и отменить удаление невозможно. Удаление поля первичного ключа в режиме таблицы невозможно. Для этого необходимо использовать режим конструктора.

Открыть таблицу для ввода исходных данных. Установить курсор в первую строку таблицы и ввести исходные данные. Ввод данных в каждое поле таблицы завершать нажатием клавиши **Enter**. По окончании ввода данных при необходимости увеличить ширину полей. Записать таблицу «Товар» на диск.

Товары						
	Код товара ▾	Наименование ▾	Марка ▾	Номер склада ▾	Количество ▾	Цена ▾
⊕	1	Тахеометр	SP FOKUS 6	1	5	319 463,00 Р
⊕	2	Тахеометр	SP FOKUS 6W	1	7	357 487,00 Р
⊕	3	Тахеометр	Soutn NTS-365 R	2	6	225 000,00 Р
⊕	4	Тахеометр	Soutn NTS-362 R	2	5	240 000,00 Р
⊕	5	Теодолит	3Т2КП	3	9	84 193,00 Р
⊕	6	Теодолит	4Т15П	3	5	58 764,00 Р
⊕	7	Теодолит	4Т30П	3	8	50 625,00 Р
⊕	8	Теодолит	VEGA TEO 5	3	10	30 000,00 Р
⊕	9	Нивелир	4Н-2КЛ	4	15	16 680,00 Р
⊕	10	Нивелир	4Н-3КЛ	4	18	12 500,00 Р
*	(№)					

Рис. 1.6. Таблица «Товары» в режиме таблицы

Задание 2. Создание таблицы «Фирмы»

Для поля Телефон следует задать маску ввода: (###)###-##-###



Имя поля	Тип данных
Код фирмы	Числовой
Название	Текстовый
Адрес	Текстовый
Телефон	Текстовый
Контактное лицо	Текстовый
Должность	Текстовый

Свойства поля

Общие	
Размер поля	255
Формат поля	
Маска ввода	(###)###-##-###

Рис. 1.7. Таблица «Фирмы» в режиме «Конструктор»



Код фирмы	Название	Адрес	Телефон	Контактное лицо	Должность
1	ООО "Геомар Недра"	Москва, Ленина, 80	(495)618-05-10	Долженко И.М.	заведующий
2	ООО "Навгеоком"	Екатеринбург, Народной воли, 65	(343)253-53-55	Васильева З.О.	начальница
3	ООО "А-ГЕО"	Белгород, Мокроусова, 7	(904)095-70-45	Ашихмин Р.Ю.	кладовщик
4	ГеоСтройПрибор	Воронеж, Жуков, 3	(473)271-21-44	Яковлева Ю.К.	менеджер

Рис. 1.8. Таблица «Фирмы» в режиме таблицы

Задание 3. Создание таблицы «Склады»



Имя поля	Тип данных
Номер склада	Числовой
Телефон	Текстовый
Адрес	Текстовый
Заведующий	Текстовый

Свойства поля

Общие	
Размер поля	255
Формат поля	
Маска ввода	(###)###-##-###

Рис. 1.9. Таблица «Склады» в режиме «Конструктор»

Номер склада	Телефон	Адрес	Заведующий
1	(343)381-88-88	Екатеринбург, пер. Базовый, 7	Амелина И.В.
2	(343)379-51-62	В-Пышма, пер. Индустриальный, 1	Мясников Д.О.
3	(343)275-18-22	Екатеринбург, Монтажных, 18а	Куликова А.Н.
4	(343)310-22-22	Екатеринбург, Радищева, 4	Ромашенко К.Д.

Рис. 1.10. Таблица «Склады» в режиме «Таблицы»

Задание 4. Создание таблицы «Продажи»

1. Ввести в первой строке имя поля: **Дата продажи** и выбрать для него тип **Дата/время**.
2. Сформировать поле **Код фирмы** и выбрать для него числовой тип.
3. Указать в качестве источника данных для поля **Код фирмы** список кодов фирмы, внесенных в поле с таким же названием в таблицу «Фирмы», рис. 1.11.
4. Не переводя курсор со строки **Код фирмы**, щелкнуть мышью по закладке **Подстановка**.
5. Щелкнуть мышью по слову **Поле** в строке **Тип элемента управления**, а затем – по появившейся при этом кнопке **Раскрыть список**.
6. Выбрать щелчком мыши из раскрывшегося списка строку **Поле со списком**.
7. Щелкнуть мышью по незаполненному полю в строке **Источник строк**, а затем – по появившейся при этом кнопке **Раскрыть список**.
8. Щелчком мыши выбрать строку с названием таблицы «Фирмы».



Рис. 1.11. Окно таблицы с подстановкой в режиме «Конструктора»



Рис. 1.12. Окно таблицы с выбором источника строк

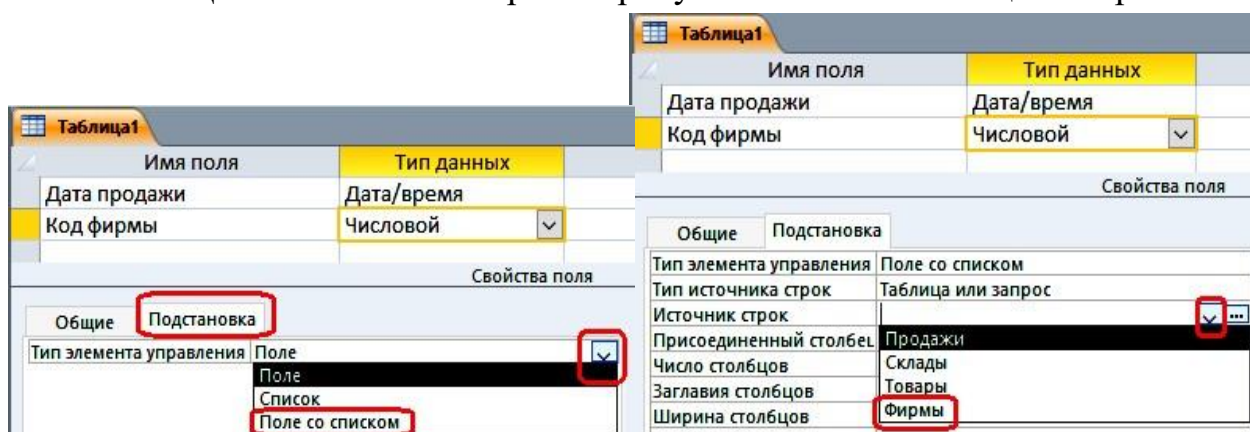

Рис. 1.13. Окно таблицы «Продажи» в режиме «Конструктор»

Дата прода.	Код фирмы	Код товара	Количество	Скидки
15.01.2018	4	10	10	5
19.01.2018	1	2	6	10
20.01.2018	3	5	8	5
25.01.2018	2	4	4	10
27.01.2018	1	1	4	15
30.01.2018	3	7	4	10
02.02.2018	2	3	5	5
05.02.2018	4	9	10	10
10.02.2018	3	8	9	10
15.02.2018	3	5	8	10

Рис. 1.14. Таблица «Продажи» в режиме «Таблицы»

Задание 5. Создание схемы данных

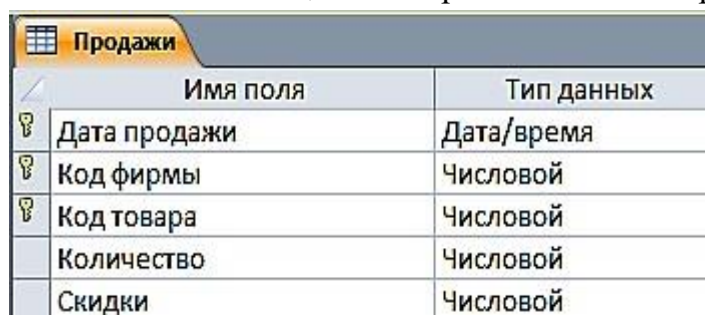
Создание схемы данных начинается с выполнения команды **Схема данных** в группе **Отношения** на вкладке ленты **Работа с базами данных**. В результате выполнения этой команды открывается окно схемы данных и диалоговое окно **Добавление таблицы**, в котором осуществляется выбор таблиц, включаемых в схему (рис. 1.15).



Рис. 1.15. Вкладка ленты **Работа с базами данных**

В окне **Добавление таблицы** отображаются все таблицы и запросы, содержащиеся в базе данных. Выберем вкладку **Таблицы** и с помощью кнопки **Добавить** разместим в окне **Схема данных** все ранее созданные таблицы базы данных «Реализация товаров». При создании связей в схеме данных используется проект структуры реляционной базы данных, в котором показаны все одно-многочленные связи таблиц. Реализуются связи с помощью добавления в связанные таблицы общих полей, называемых *ключом связи*.

На рис. 1.16 в созданной схеме данных БД «Реализация товаров» все связи отмечены символами **1** или ∞ . Это свидетельствует о том, что одно-многочленные связи установлены правильно (по простому и составному ключу).

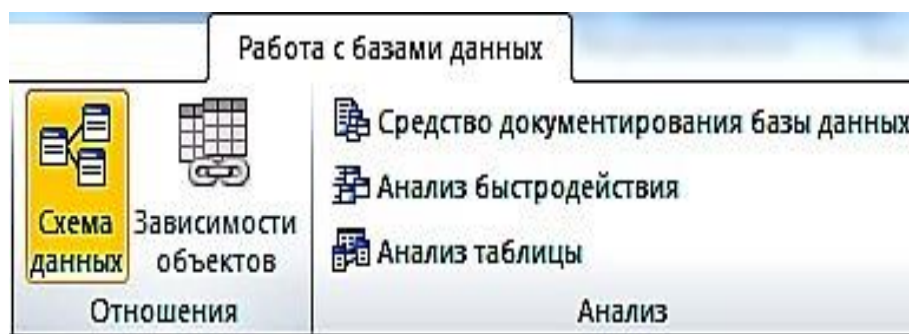

Рис. 1.16. Схема данных БД «Реализация товаров»

ЛАБОРАТОРНАЯ РАБОТА № 2

Работа с простыми запросами

Конструирование запросов на выборку с условием отбора

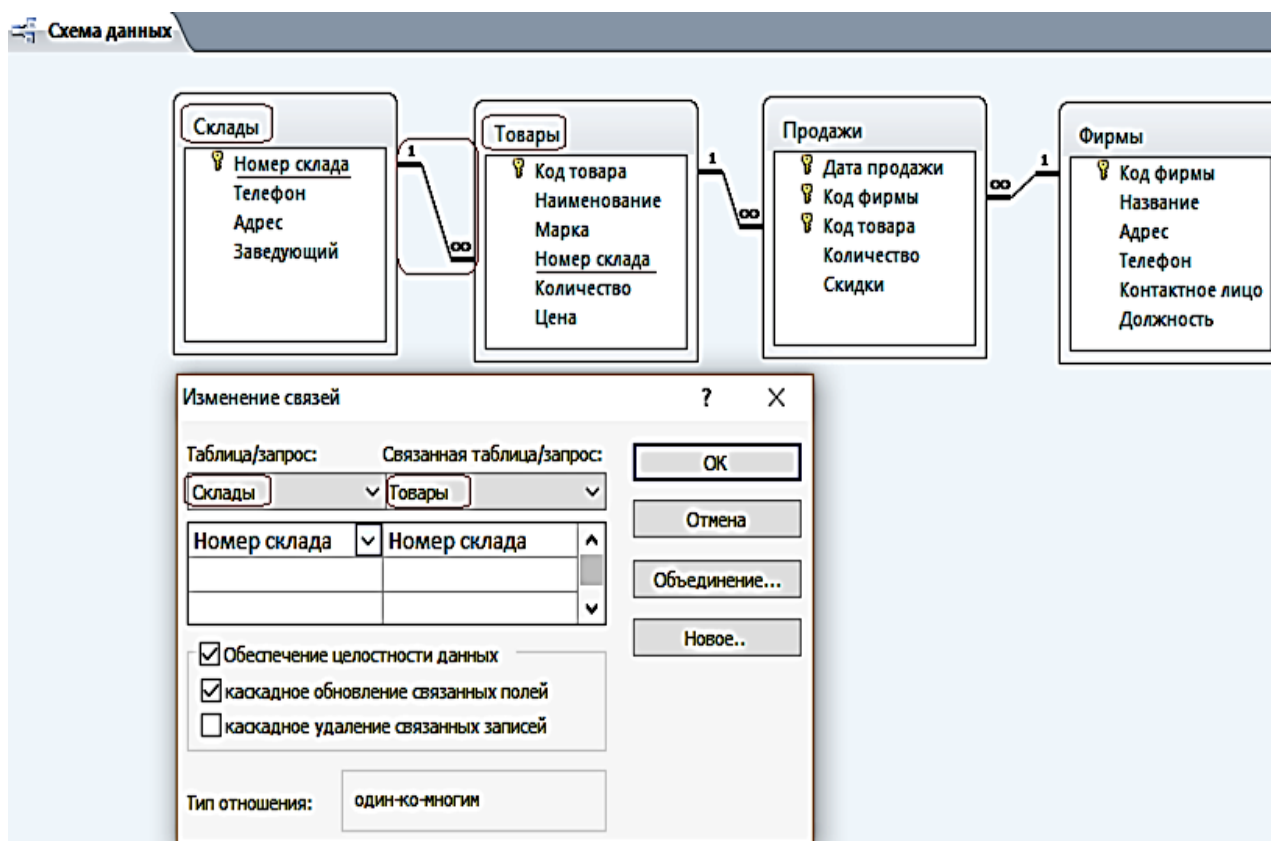
Задание 1. Выбрать товар по его наименованию

1. Для создания запроса в окне базы данных выберите вкладку ленты – **Создание** и в группе **Запросы** нажмите кнопку **Конструктор запросов**.

2. В окне **Добавление таблицы** выберите таблицу «Товар» и нажмите кнопку **Добавить**. Выбранная таблица будет отображена в области схемы данных запроса. Закройте окно **Добавление таблицы**, нажав кнопку **Закреть**. На ленте появляется и автоматически активизируется новая вкладка **Работа с запросами / Конструктор**, на которой цветом выделен тип создаваемого запроса – **Выборка**.

3. В окне конструктора (рис. 2.1) последовательно перетащите из списка полей таблицы «Товар» поля **Наименование, Марка и Цена** в столбцы бланка запроса в строку **Поле**. Для этого необходимо щелкнуть двойным щелчком на имени поля таблицы в схеме данных запроса.





Рис. 2.1. Окно конструктора запроса на выборку

4. Запишите в строке **Условия отбора** наименование товара – Тахеометр. Используемое в выражении текстовое значение вводится в двойных кавычках, которые добавляются автоматически.

5. Выполните запрос, щелкнув по кнопке **Выполнить !** или на кнопке **Режим**  в группе **Результаты**. На экране откроется окно запроса в режиме таблицы с записью из таблицы «Товар», отвечающий заданным условиям (рис. 2.2). Дайте ему имя **2_ По наименованию Тахеометр**.

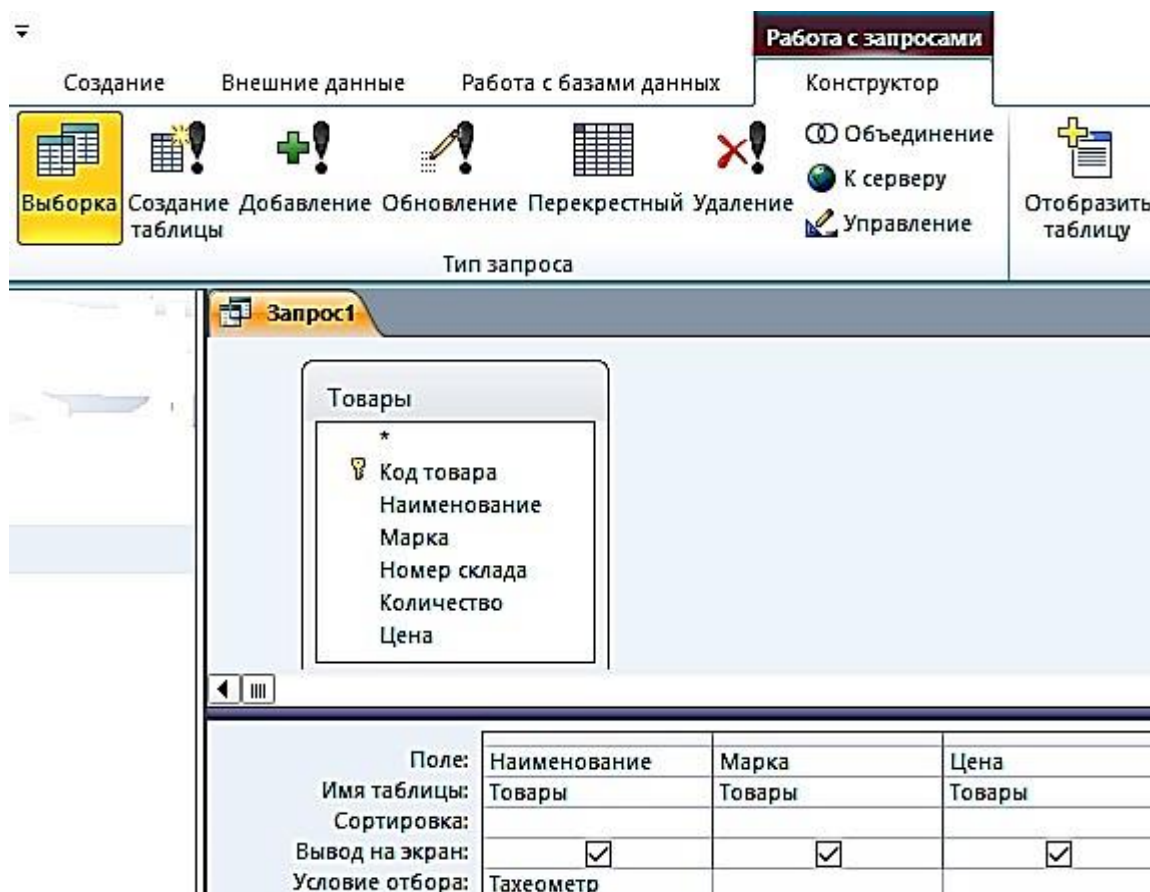

Наименование	Марка	Цена
Тахеометр	SP FOKUS 6	319 463,00 ₺
Тахеометр	SP FOKUS 6W	357 487,00 ₺
Тахеометр	South NTS-365 R	225 000,00 ₺
Тахеометр	South NTS-362 R	240 000,00 ₺

Рис. 2.2. Просмотр запроса в режиме «Таблицы»

Задание 2. Выбрать товары, цена которых менее 100 000 руб. и более 20 000 руб., и количество больше или равно 9

1. Создайте новый запрос в режиме конструктора, добавьте таблицу «Товар». В окне конструктора последовательно перетащите из списка полей таблицы «Товар» в бланк запроса поля (рис. 2.3).

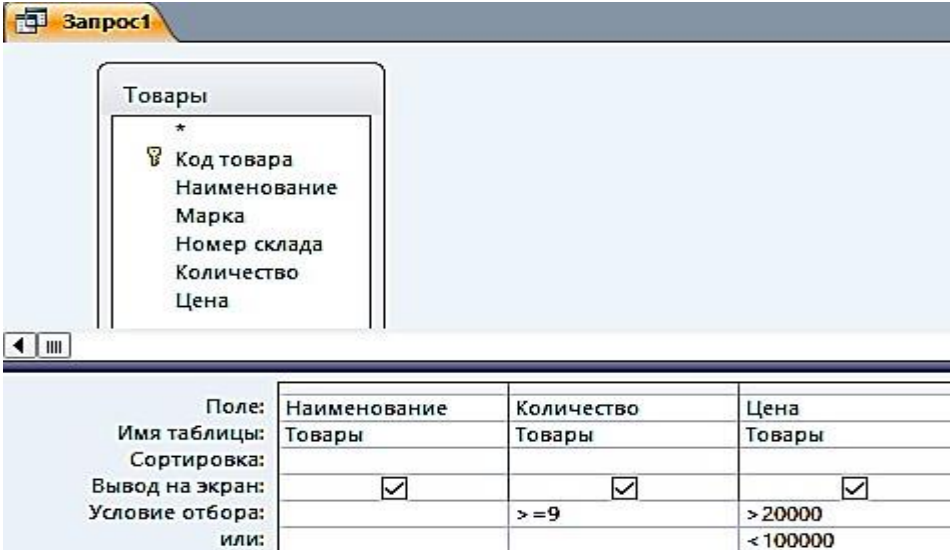

Поле:	Наименование	Количество	Цена
Имя таблицы:	Товары	Товары	Товары
Сортировка:			
Вывод на экран:	<input checked="" type="checkbox"/>	<input checked="" type="checkbox"/>	<input checked="" type="checkbox"/>
Условие отбора:		>=9	> 20000
или:			< 100000

Рис. 2.3. Окно конструктора запроса на выборку с логическими операциями в условии отбора

2. Запишите **Условия отбора**, как показано в бланке запроса. Между условиями, записанными в одной строке, выполняется логическая операция AND. Между условиями, записанными в разных строках, выполняется логическая операция OR.

3. Выполните запрос. Дайте ему имя **2_Цена_количество** (рис. 2.4).

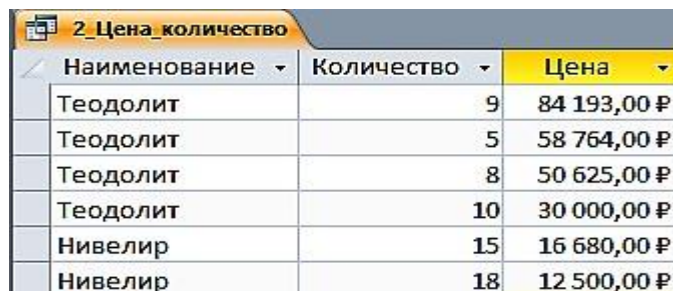

Наименование	Количество	Цена
Теодолит	9	84 193,00 ₽
Теодолит	5	58 764,00 ₽
Теодолит	8	50 625,00 ₽
Теодолит	10	30 000,00 ₽
Нивелир	15	16 680,00 ₽
Нивелир	18	12 500,00 ₽

Рис. 2.4. Просмотр запроса в режиме «Таблицы»

Задание 3. Выбрать скидки, равные 10, за заданный период (после 25 января 2018 г.) (рис. 2.5, 2.6)

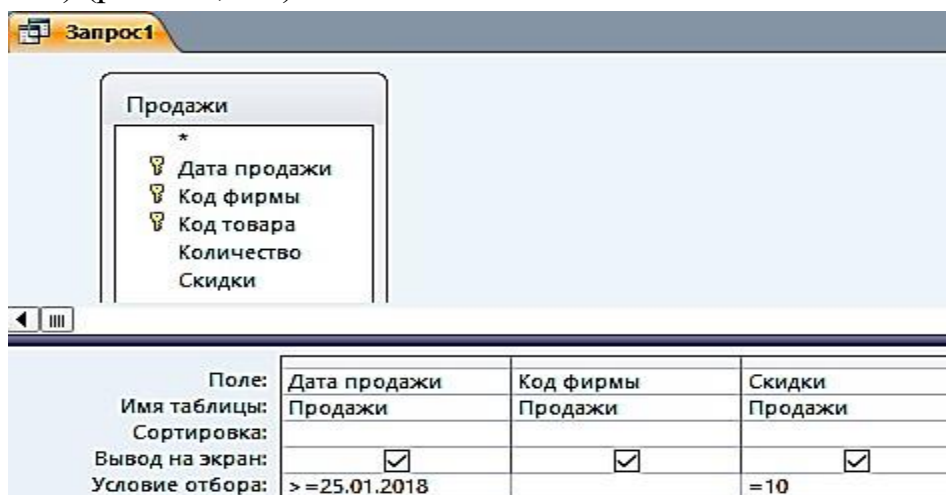

Поле:	Дата продажи	Код фирмы	Скидки
Имя таблицы:	Продажи	Продажи	Продажи
Сортировка:			
Вывод на экран:	<input checked="" type="checkbox"/>	<input checked="" type="checkbox"/>	<input checked="" type="checkbox"/>
Условие отбора:	> =25.01.2018		=10

Рис. 2.5. Окно конструктора запроса на выборку с логическими операциями в условии отбора



Дата прода.	Код фирмы	Скидки
25.01.2018	2	10
30.01.2018	3	10
05.02.2018	4	10
10.02.2018	3	10
15.02.2018	3	10

Рис. 2.6. Просмотр запроса в режиме «Таблицы»

Вычисляемые поля в запросах

В запросе, как и в таблице, для каждой записи могут производиться вычисления с числовыми, строковыми значениями или со значениями дат с использованием данных из одного или нескольких полей. Результат вычисления образует в таблице запроса новое вычисляемое поле (рис. 2.7).



Рис. 2.7. Запрос с вычисляемым полем

Задание 4. В таблице «Товар» вычислить Цену с НДС, при ставке НДС 35 %

1. Создайте в режиме конструктора запрос на выборку для таблицы «Товары». Перетащите в бланк запроса поля **Наименование, Марка, Номер склада, Количество, Цена** (рис. 2.8).



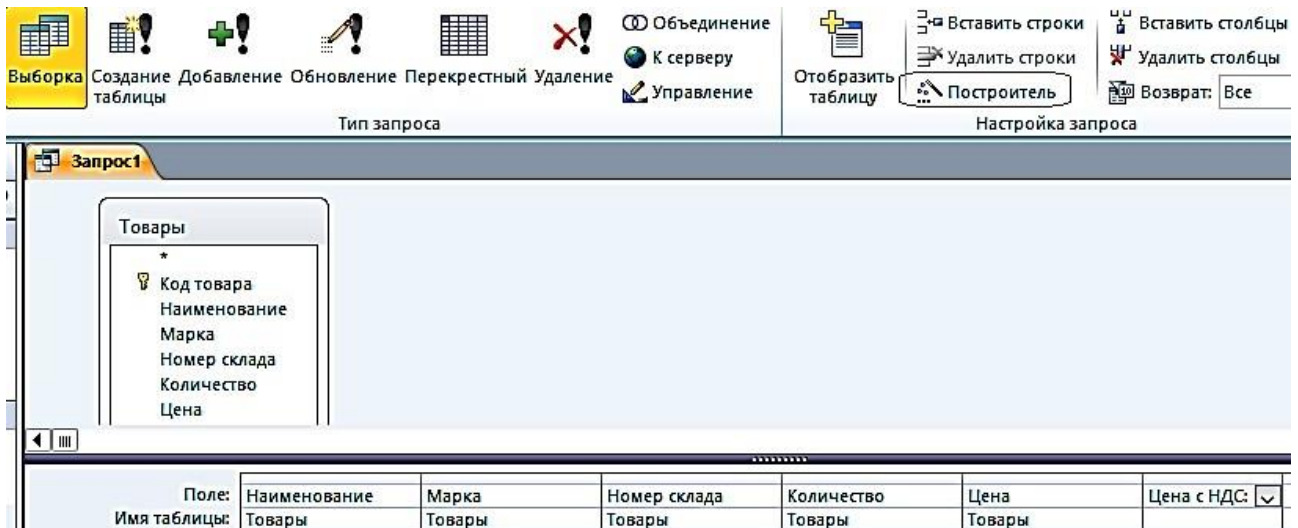

Рис. 2.8. Построитель выражений

2. Для подсчета цены с учетом НДС создайте после поля Цена вычисляемое поле **Цена с НДС** (с правой стороны) при помощи построителя.

3. Вызовите построитель выражений, нажав кнопку **Построитель**  в группе **Настройка запроса** ленты «**Конструктор**». Курсор мыши должен быть установлен предварительно в ячейке ввода выражения.

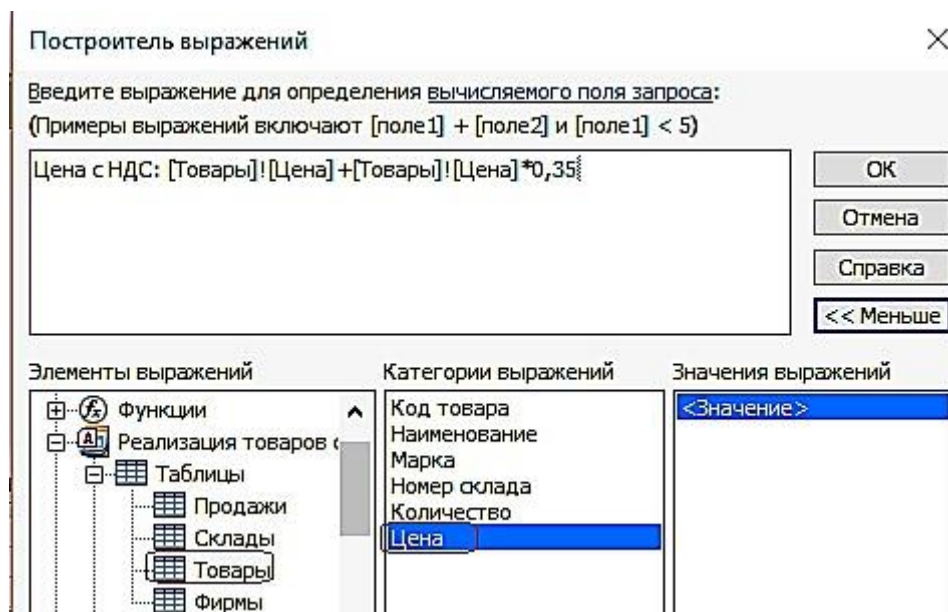
4. В левой верхней части окна **Построитель выражений** (см. рис. 2.8) выберите свою базу данных «Реализация товаров со складов», далее выберите таблицу «**Товары**», на которой построен запрос. Справа отобразится список её полей. Последовательно выбирайте нужные поля и операторы, двойным щелчком вставляя в выражение. Выражение сформируется в верхней части окна. Обратите внимание – построитель перед именем поля указал имя таблицы, которой оно принадлежит, и отделил его от имени поля восклицательным знаком.

5. Слово «Выражение» удаляйте, иначе оно выдает, синтаксическую ошибку.

Полученный запрос «**4_Цена с НДС**» в режиме «**Таблицы**» изображен на рис. 2.9.



Наименование	Марка	Номер склада	Количество	Цена	Цена с НДС
Тахеометр	SP FOKUS 6	1	5	319 463,00 ₽	431 275,05 ₽
Тахеометр	SP FOKUS 6W	1	7	357 487,00 ₽	482 607,45 ₽
Тахеометр	Soutn NTS-365 R	2	6	225 000,00 ₽	303 750,00 ₽
Тахеометр	Soutn NTS-362 R	2	5	240 000,00 ₽	324 000,00 ₽
Теодолит	3Т2КП	3	9	84 193,00 ₽	113 660,55 ₽
Теодолит	4Т15П	3	5	58 764,00 ₽	79 331,40 ₽
Теодолит	4Т30П	3	8	50 625,00 ₽	68 343,75 ₽
Теодолит	VEGA TEO 5	3	10	30 000,00 ₽	40 500,00 ₽
Нивелир	4Н-2КЛ	4	15	16 680,00 ₽	22 518,00 ₽
Нивелир	4Н-3КЛ	4	18	12 500,00 ₽	16 875,00 ₽

Рис. 2.9. Просмотр запроса «**4_Цена с НДС**» в режиме «**Таблицы**»

Задание 5. В вычисляемых полях и условиях отбора можно использовать встроенные функции. Необходимо выбрать количество продаж, в заданном месяце

1. Создайте в режиме конструктора запрос на выборку по таблице «**Продажи**».

2. Создайте вычисляемое поле **Заданный месяц** (в правой) пустой ячейке строки, записав туда одно из выражений: а `Format([Продажи]![Дата продажи];"mmmm")` – эта функция возвратит полное название месяца;

в или `Format([Продажи].[Дата продажи];"mm")` – эта функция возвратит номер месяца;

3. Для отбора продаж в заданном месяце, в вычисляемом поле в строку **Условие отбора** введите название месяца, например, – Январь, или номер месяца, например, 1, в соответствии с параметром в функции `Format` (рис. 2.10, 2.11).



Рис. 2.10. Запрос с функцией выделения из даты полного названия месяца в вычисляемом поле

Дата продажи	Код фирмы	Код товара	Количество	Заданный месяц
15.01.2018	4	10	10	Январь
19.01.2018	1	2	6	Январь
20.01.2018	3	5	8	Январь
25.01.2018	2	4	4	Январь
27.01.2018	1	1	4	Январь
30.01.2018	3	7	4	Январь

Рис. 2.11. Просмотр запроса «5_Заданный месяц» в режиме «Таблицы»

Параметры в запросах

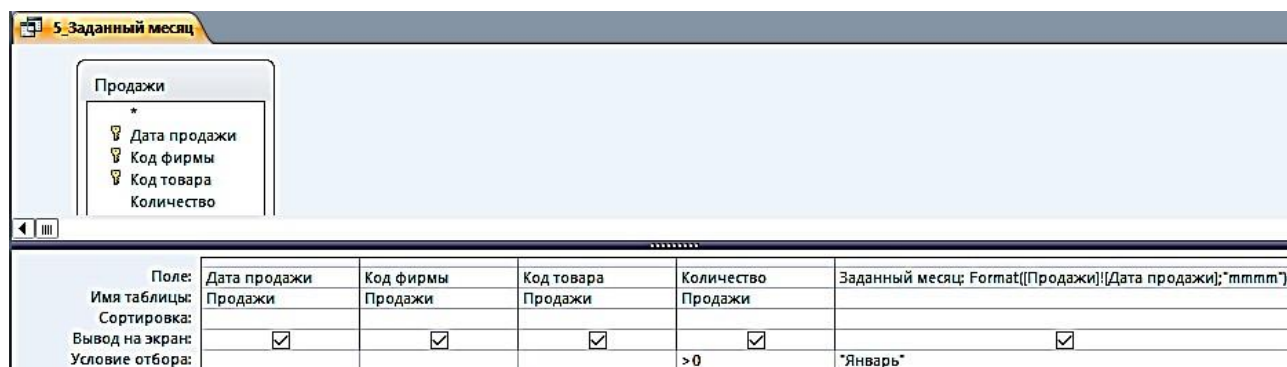
При решении практических задач удобнее вводить выражение в условие отбора в процессе выполнения запроса в диалоге с пользователем, не переходя в режим конструктора. Обеспечить такой диалог можно с помощью *параметра запроса*. Имя параметра запроса задается в строке **Условие отбора** в квадратных скобках. При выполнении запроса это имя появиться в диалоговом окне **Введите значение параметра**.

Задание 6. Скопируйте запрос «5_Заданный месяц» и переименуйте его в «6_Параметрический запрос»

1. Замените в условии отбора рассмотренного запроса название месяца Январь на имя параметра – [Название месяца].
2. Выполните запрос. Открывшееся диалоговое окно (рис. 2.12) позволит ввести значение параметра запроса – **Название месяца**.
3. Введите Январь и получите результат.



Рис. 2.12. Диалоговое окно ввода значения параметра

Параметры запроса могут быть использованы не только в выражениях условий отбора, но и для ввода значений операндов в вычисляемых полях.

Задание 7. Создайте в режиме конструктора запрос на выборку для таблицы «Товар»

Перетащите в бланк запроса поля Наименование и Цена. Для увеличения цены на заданный процент в вычисляемое поле запишите выражение с параметром запроса [На сколько процентов увеличить?]/100 (рис. 2.13).

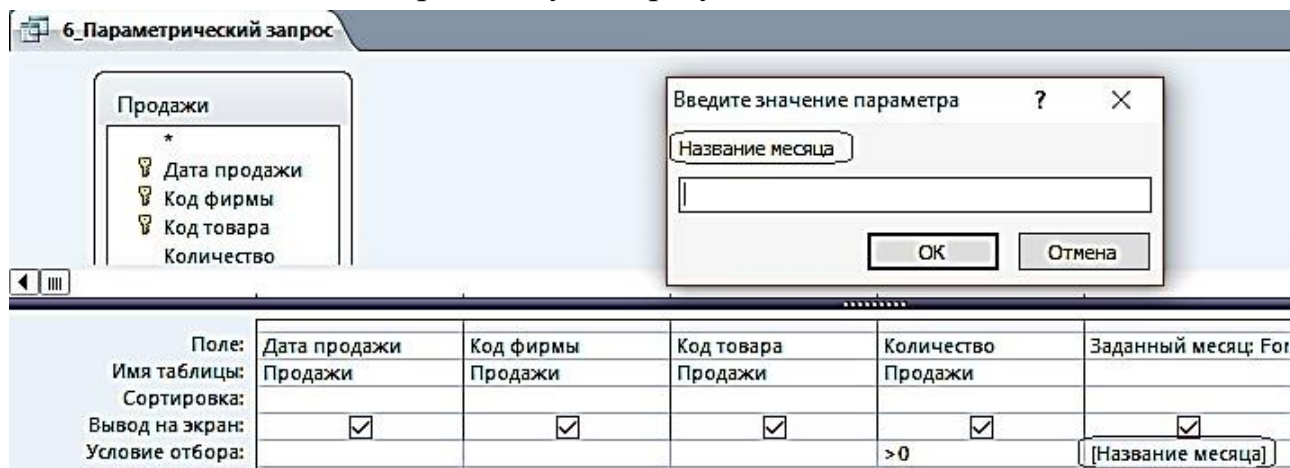

Рис. 2.13. Использование параметра в выражении вычисляемого поля

Задание 8. Скопируйте запрос «7_На сколько % увеличить» и переименуйте его в «8_Проценты» (рис. 2.14)

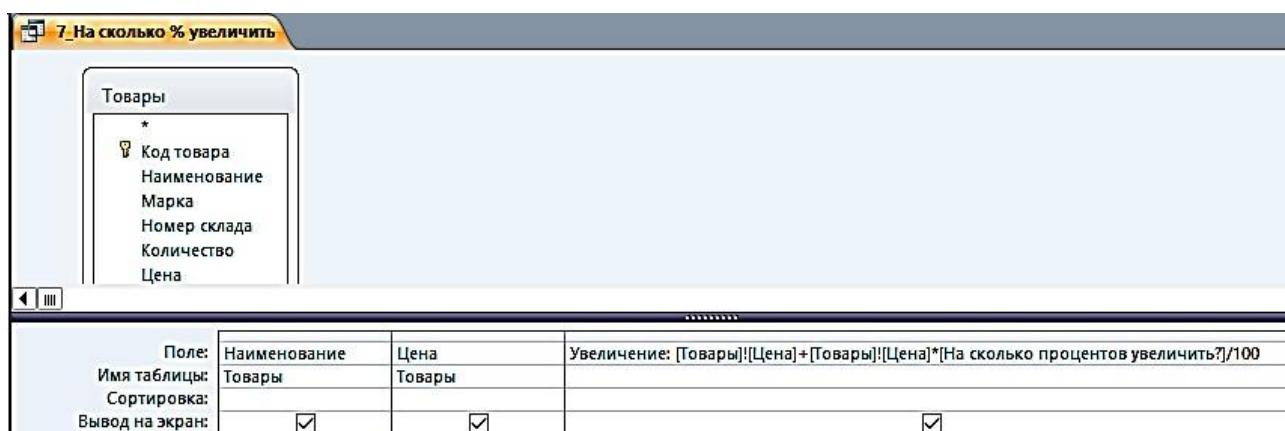

Рис. 2.14. Использование параметра в выражении вычисляемого поля «Проценты»

После выполнения предыдущего запроса в таблице отображается результат вычисления с использованием введенного значения параметра. Однако значение параметра при этом не выводится. Для отображения в таблице запроса введенного значения параметра дополните запрос ещё одним вычисляемым полем, в котором запишите выражение:

Проценты: "На " & [На сколько процентов увеличить?] & "%".

Теперь в таблице запроса появится поле «Проценты», в котором будет записано, например, при вводе 35 – **На 35 %** (рис. 2.15).

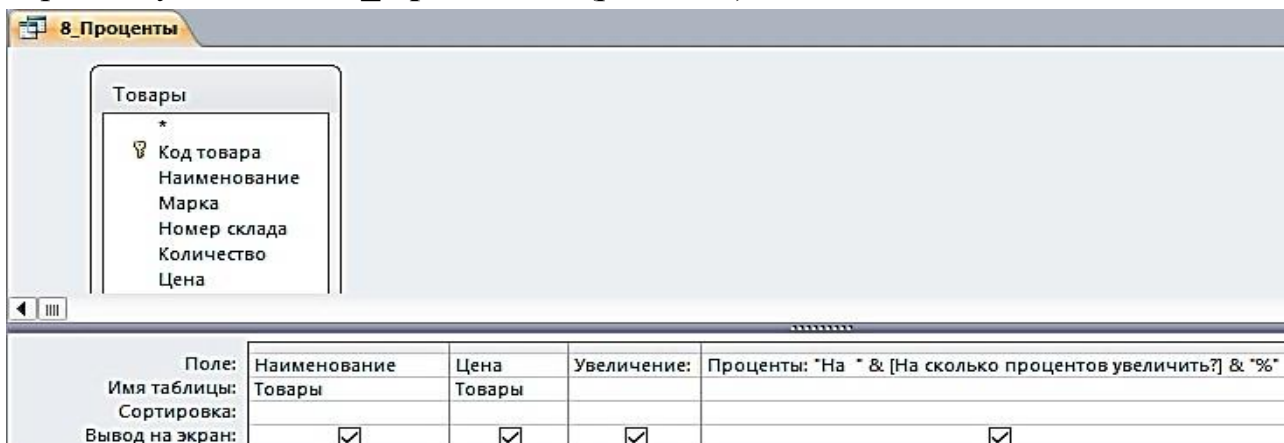
Наименование	Цена	Увеличение	Проценты
Тахеометр	319 463,00 ₺	431 275,05 ₺	На 35%
Тахеометр	357 487,00 ₺	482 607,45 ₺	На 35%
Тахеометр	225 000,00 ₺	303 750,00 ₺	На 35%
Тахеометр	240 000,00 ₺	324 000,00 ₺	На 35%
Теодолит	84 193,00 ₺	113 660,55 ₺	На 35%
Теодолит	58 764,00 ₺	79 331,40 ₺	На 35%
Теодолит	50 625,00 ₺	68 343,75 ₺	На 35%
Теодолит	30 000,00 ₺	40 500,00 ₺	На 35%
Нивелир	16 680,00 ₺	22 518,00 ₺	На 35%
Нивелир	12 500,00 ₺	16 875,00 ₺	На 35%

Рис. 2.15. Просмотр запроса «8_Проценты» в режиме «Таблицы»

Групповые операции в запросах

Групповые операции позволяют выделить группы записей с одинаковыми значениями в указанных полях и вычислить итоговые данные для каждой из групп по др. полям, используя одну из статистических функций. Статистические функции применимы к полям с типом данных **Числовой**, **Денежный**, **Дата и время**.

Задание 9. Запрос с функцией Sum

Определите суммарное количество и цену каждого из товаров.

1. Создайте в режиме конструктора запрос на выборку из таблицы «Товары».
2. Из списка таблицы перетащите в бланк запроса поле «Наименование». По этому полю будет производиться группировка записей таблицы.
3. Перетащите в бланк запроса поля «Количество» и «Цена», по которым будет подсчитываться суммарное количество каждого из товаров.
4. Выполните команду **Итоги** из группы **Показать или Скрыть**. В бланке запроса появится новая строка **Групповая операция** со значением **Группировка** во всех полях запроса.
5. В столбцах «Количество» и «Цена» замените слово **Группировка** на функцию **Sum**. Для этого вызовите раскрывающийся список и выберите эту функцию (рис. 2.16).



Рис. 2.16. Запрос с группировкой по коду товара и суммированием количества и цены в группе

6. Для отображения результата запроса (рис. 2.17) щелкните по кнопке **Выполнить** в группе **Результаты**.

Наименование	Sum-Количество	Sum-Цена
Нивелир	33	29 180,00 ₽
Тахеометр	23	1 141 950,00 ₽
Теодолит	32	223 582,00 ₽

Рис. 2.17. Результат подсчета суммарного количества и цены

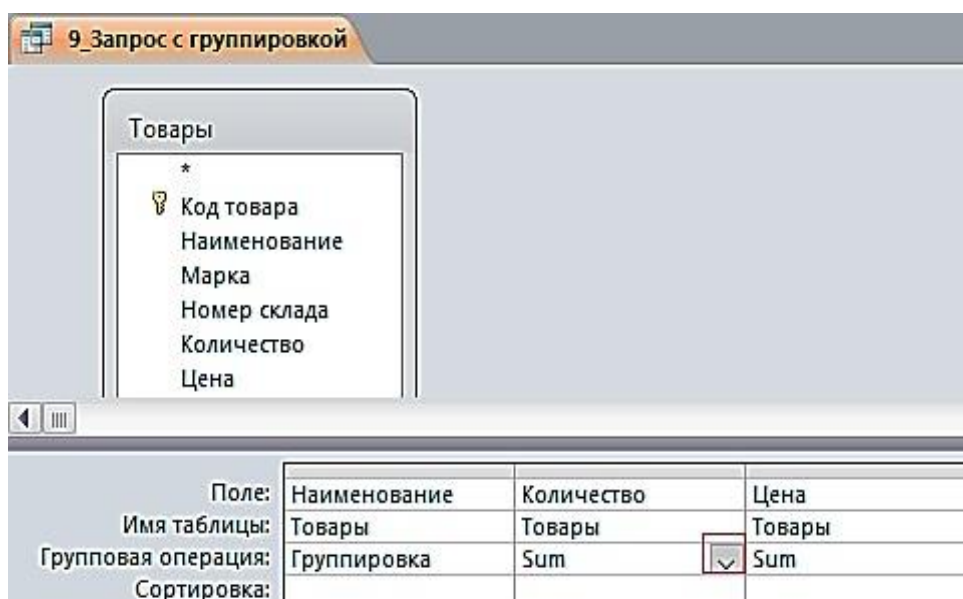
Задание 10. Запрос с функцией Count

Определите, сколько раз продавался товар по коду фирмы.

1. Создайте в режиме конструктора запрос на выборку из таблицы «Продажи».
2. Из списка таблицы перетащите в бланк запроса поле «**Код фирмы**». По этому полю будет производиться группировка записей таблицы.
3. Перетащите в бланк запроса поле «**Количество**», по которому будет происходить подсчет числа товаров с одинаковыми номерами фирм.
4. Выполните команду **Итоги** из группы **Показать или Скрыть**. В бланке запроса появится новая строка **Групповая операция** со значением **Группировка** во всех полях запроса.
5. В столбце «**Количество**» замените слово **Группировка** на функцию Count. Для этого вызовите раскрывающийся список и выберите эту функцию (рис. 2.18).



Рис. 2.18. Запрос для подсчета количества товара по коду фирмы

6. Сохраните запрос под именем «10_Число продаж по коду фирмы». Результат запроса показан на рис. 2.19.

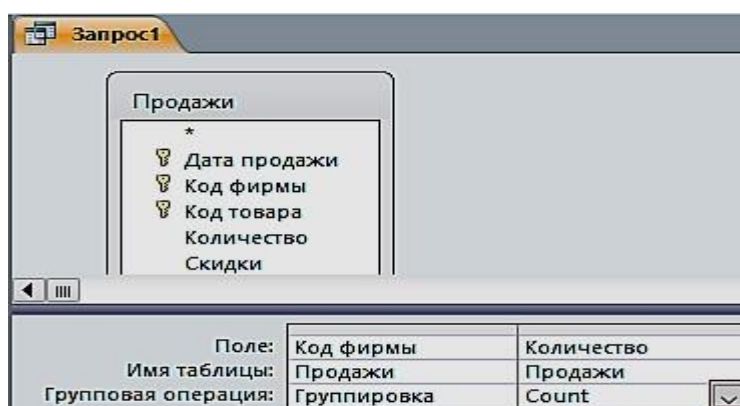
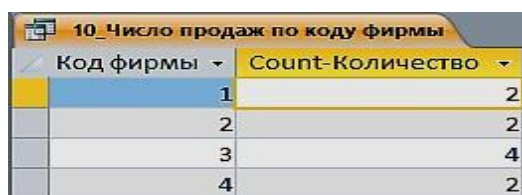

Код фирмы	Count-Количество
1	2
2	2
3	4
4	2

Рис. 2.19. Результат подсчета количества товара по коду фирмы

Задание 11. Запрос с отображением строки итогов по столбцу

Строка итогов используется для быстрого расчета и отображения в столбце таблицы или запроса в режиме таблицы таких значений, как итоговая сумма, среднее, минимальное и максимальное, количество значений.

1. Для добавления строки итогов в таблицу запроса откройте запрос «1_По наименованию тахеометр» в режиме таблицы. На вкладке ленты Главная в группе Записи выполните команду **Итоги**. В таблице отобразится строка **Итог**.

2. В строке **Итог** нажмите кнопку раскрывающегося списка в столбце «Цена», для которого требуется выполнить расчет, и выберите в списке **Сумма** (рис. 2.20).

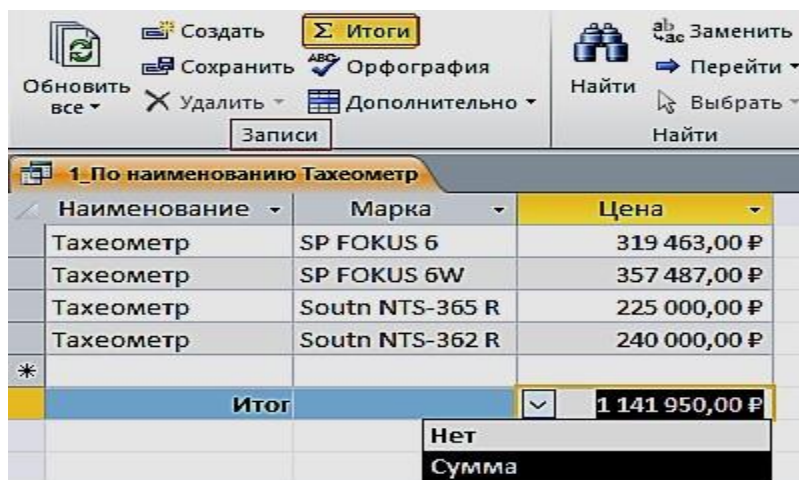

Наименование	Марка	Цена
Тахеометр	SP FOKUS 6	319 463,00 ₺
Тахеометр	SP FOKUS 6W	357 487,00 ₺
Тахеометр	South NTS-365 R	225 000,00 ₺
Тахеометр	South NTS-362 R	240 000,00 ₺
Итог		1 141 950,00 ₺

Рис. 2.20. Результат отображения строки итогов с расчетом суммы по столбцу

3. Для того, чтобы скрыть строку итогов, повторно выполните команду **Итоги**.

ЛАБОРАТОРНАЯ РАБОТА № 3

Работа с многотабличными запросами

Многотабличный запрос позволяет сформировать записи результата путем объединения взаимосвязанных записей из таблиц базы данных и выбора из них нужных полей и записей. Многотабличный запрос часто осуществляет объединение данных, которые на этапе проектирования были разделены на множество таблиц, отвечающих требованиям нормализации.

При конструировании многотабличного запроса важнейшим условием является правильное представление о том, как идет объединение записей таблиц при формировании результата.

Рассмотрим технологию конструирования многотабличного запроса на выборку для расчета разности количества товаров и количества проданных товаров.

Задание 1. Запрос с вычисляемым полем «Остаток»

1. Создайте в режиме конструктора запрос на выборку для таблиц «Товары» и «Продажи». Перетащите в бланк запроса из таблицы «Товары» поля «Наименование», «Марка», «Количество», и из таблицы «Продажи» поле «Количество».

2. Для подсчета разности количества товаров создайте после поля «Количество», вычисляемое поле «Остаток» (с правой стороны), при помощи построителя (рис. 3.1).





Рис. 3.1. Построитель выражений

3. Вызовите построитель выражений, нажав кнопку **Построитель**  в группе **Настройка запроса** ленты «**Конструктор**». Курсор мыши должен быть установлен предварительно в ячейке ввода выражения (рис. 3.2).

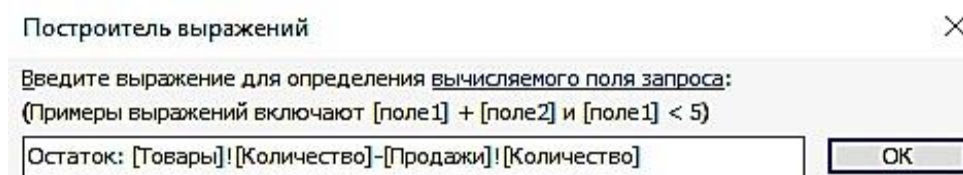

Рис. 3.2. Запрос с вычисляемым полем

4. В левой части окна **Построитель выражений** выберите свою базу данных «**Реализация товаров со складов**», далее выберите таблицу «**Товары**». Справа отобразится список её полей. Выберите поле «**Количество**» и знак минус, двойным щелчком вставляя в выражение. Снова выберите таблицу «**Продажи**» и поле «**Количество**» (рис. 3.3).

Наименование	Марка	Товары.Количество	Продажи.Количество	Остаток
Тахеометр	SP FOKUS 6	5	4	1
Тахеометр	SP FOKUS 6W	7	6	1
Тахеометр	Soutn NTS-365 R	6	5	1
Тахеометр	Soutn NTS-362 R	5	4	1
Теодолит	3Т2КП	9	8	1
Теодолит	3Т2КП	9	8	1
Теодолит	4Т30П	8	4	4
Теодолит	VEGA TEO 5	10	9	1
Нивелир	4Н-2КЛ	15	10	5
Нивелир	4Н-3КЛ	18	10	8

Рис. 3.3 Результат запроса «Остаток по количеству»

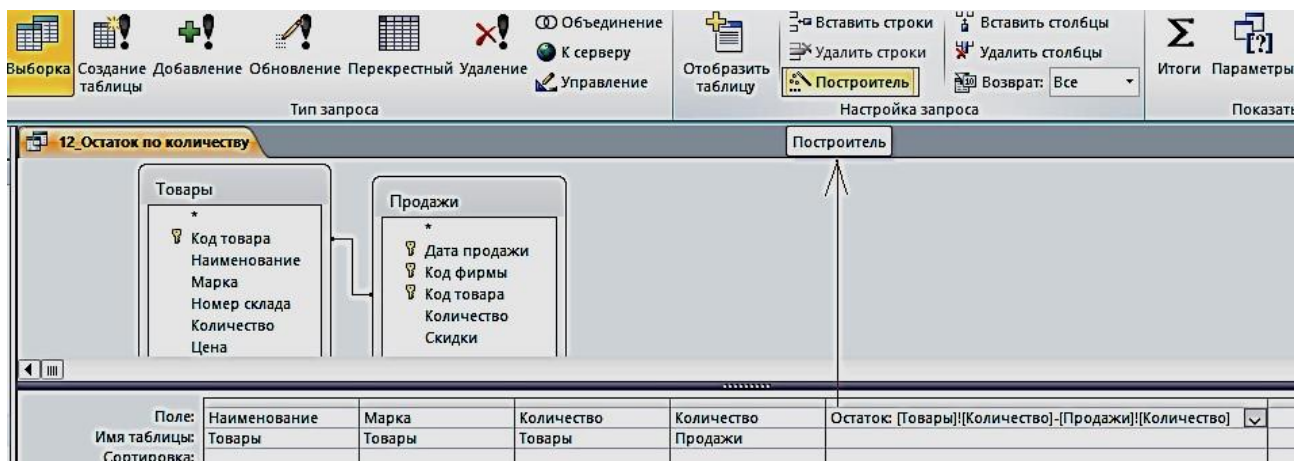
5. Слово «Выражение» удаляйте, оно выдает, синтаксическую ошибку.

Задание 2. Формирование запроса об увеличении цены на 15 % в феврале месяце

1. Создайте в режиме конструктора запрос на выборку для таблиц «**Товары**» и «**Продажи**». Перетащите в бланк запроса из таблицы «**Продажи**» поле «**Дата продажи**», а из таблицы «**Товары**» поля «**Наименование**», «**Марка**», «**Номер склада**», «**Количество**», «**Цена**».

2. Создайте новое поле «**Новая цена**». Для этого создайте после поля Цена, вычисляемое поле «**Новая Цена**» (с правой стороны) при помощи построителя.

3. Вызовите построитель выражений, нажав кнопку **Построитель**  в группе **Настройка запроса** ленты «**Конструктор**». Курсор мыши должен быть установлен предварительно в ячейке ввода выражения. В окне «**Построитель выражений**» выбрать «**Элементы выражений**», в нем найти название своей базы данных, затем Таблицы «**Товары**» и в поле «**Категории выражений**» выбрать «**Цена**», а с клавиатуры набрать «*1,05».

4. В поле «**Дата продажи**» введите условие отбора $\geq 01.02.2018$ (рис. 3.4).



Рис. 3.4. Запрос «**Новая цена**» в режиме конструктора

5. Сохранить запрос с именем «**Новая цена**» (рис. 3.5).

Дата прода	Наименование	Марка	Номер склада	Количество	Цена	Новая цена
02.02.2018	Тахеометр	Soutn NTS-365 R		2	6 225 000,00 Р	23 625 000,00 Р
15.02.2018	Теодолит	ЗТ2КП		3	9 84 193,00 Р	8 840 265,00 Р
10.02.2018	Теодолит	VEGA TEO 5		3	10 30 000,00 Р	3 150 000,00 Р
05.02.2018	Нивелир	4Н -2КЛ		4	15 16 680,00 Р	1 751 400,00 Р

Рис. 3.5. Результат запроса «**Новая цена**»

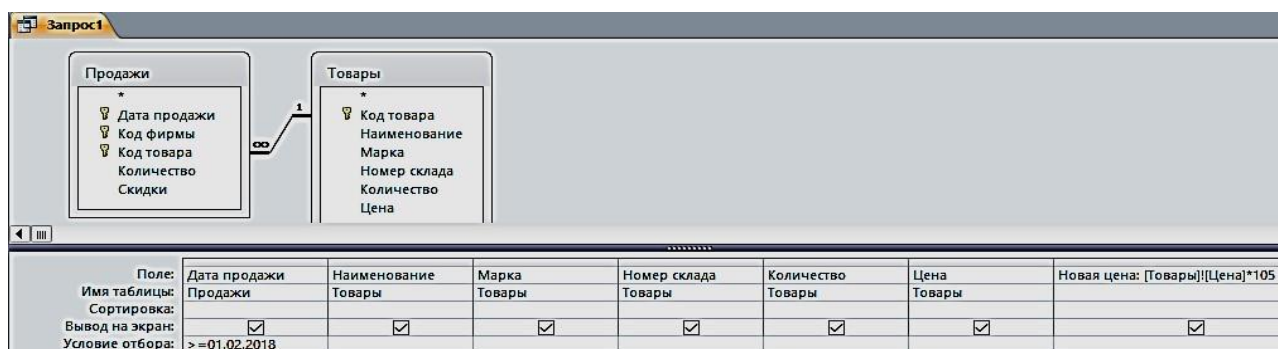
Задание 3. Создание запроса о товарах на складе в г. Екатеринбурге (рис. 3.6, 3.7)



Рис. 3.6. Запрос «Склад в Екатеринбурге» в режиме Конструктора

Наименование	Номер склада	Телефон	Адрес	Заведующий
Тахеометр	1	(343)381-88-88	Екатеринбург, пер. Базовый, 7	Амелина И.В.
Тахеометр	1	(343)381-88-88	Екатеринбург, пер. Базовый, 7	Амелина И.В.
Теодолит	3	(343)275-18-22	Екатеринбург, Монтажников, 18а	Куликова А.Н.
Теодолит	3	(343)275-18-22	Екатеринбург, Монтажников, 18а	Куликова А.Н.
Теодолит	3	(343)275-18-22	Екатеринбург, Монтажников, 18а	Куликова А.Н.
Теодолит	3	(343)275-18-22	Екатеринбург, Монтажников, 18а	Куликова А.Н.
Нивелир	4	(343)310-22-22	Екатеринбург, Радищева, 4	Ромашенко К.Д.
Нивелир	4	(343)310-22-22	Екатеринбург, Радищева, 4	Ромашенко К.Д.

Рис. 3.7. Результат запроса «Склад в Екатеринбурге»

Задание 4. Создание запроса о товарах в феврале, с вычисляемым полем «Сумма» и отображения строки итогов с расчетом суммы по этому столбцу (рис. 3.8, 3.9)

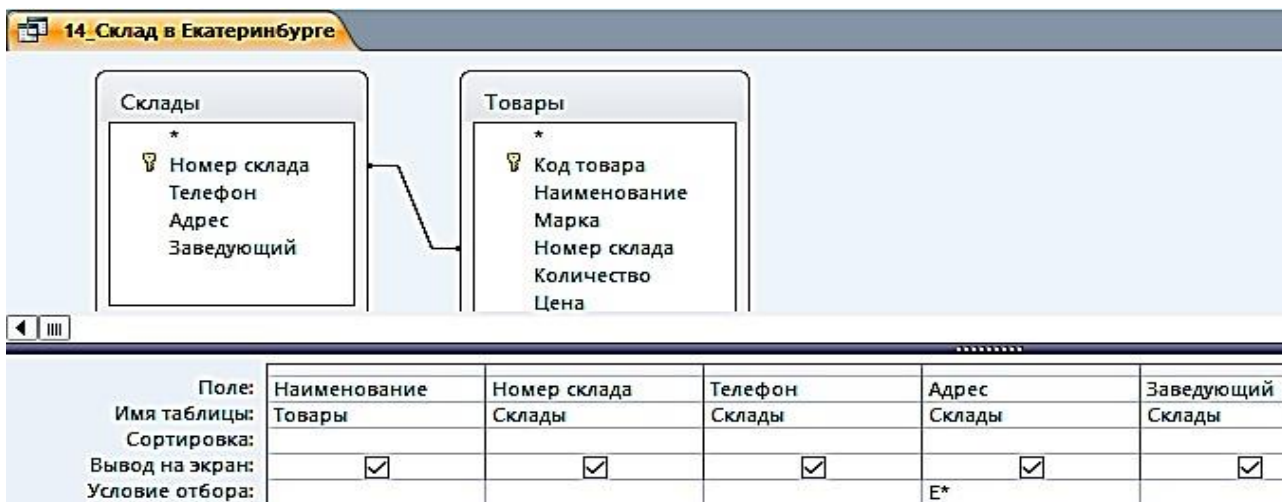

Рис. 3.8. Запрос «Стоимость» в режиме Конструктора

Дата прода	Скидки	Наименование	Марка	Количество	Цена	Сумма
02.02.2018	5	Тахеометр	South NTS-365 R	6	225 000,00 Р	1 350 000,00 Р
15.02.2018	10	Теодолит	ЗТ2КП	9	84 193,00 Р	757 737,00 Р
10.02.2018	10	Теодолит	VEGA TEO 5	10	30 000,00 Р	300 000,00 Р
05.02.2018	10	Нивелир	4Н -2КЛ	15	16 680,00 Р	250 200,00 Р
Итого						2 657 937,00 Р

Рис. 3.9. Результат запроса «Стоимость» и итог с расчетом суммы по столбцу

Задание 5. Создание запроса из четырех таблиц (рис. 3.10, рис. 3.11)

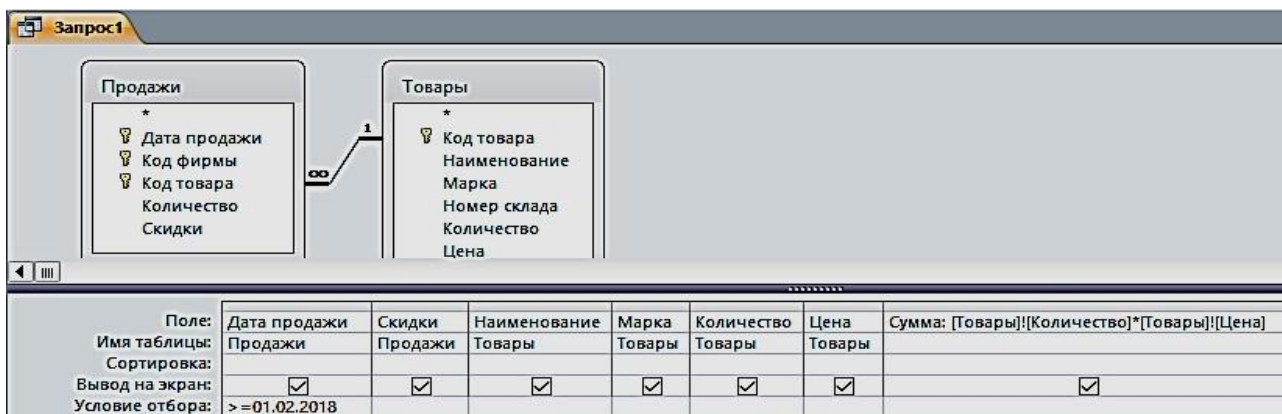

Рис. 3.10. Реляционный запрос в режиме Конструктора

Дата продажи	Номер склада	Склады.Телефон	Наименование	Количество	Цена	Название	Фирмы.Телефон
15.01.2018	4	(343)310-22-22	Нивелир	18	12 500,00 Р	ГеоСтройПрибор	(473)271-21-44
19.01.2018	1	(343)381-88-88	Тахеометр	7	357 487,00 Р	ООО "Геомар Недра"	(495)618-05-10
20.01.2018	3	(343)275-18-22	Теодолит	9	84 193,00 Р	ООО "А-ГЕО"	(904)095-70-45
25.01.2018	2	(343)379-51-62	Тахеометр	5	240 000,00 Р	ООО "Навгеоком"	(343)253-53-55
27.01.2018	1	(343)381-88-88	Тахеометр	5	319 463,00 Р	ООО "Геомар Недра"	(495)618-05-10
30.01.2018	3	(343)275-18-22	Теодолит	8	50 625,00 Р	ООО "А-ГЕО"	(904)095-70-45
02.02.2018	2	(343)379-51-62	Тахеометр	6	225 000,00 Р	ООО "Навгеоком"	(343)253-53-55
05.02.2018	4	(343)310-22-22	Нивелир	15	16 680,00 Р	ГеоСтройПрибор	(473)271-21-44
10.02.2018	3	(343)275-18-22	Теодолит	10	30 000,00 Р	ООО "А-ГЕО"	(904)095-70-45
15.02.2018	3	(343)275-18-22	Теодолит	9	84 193,00 Р	ООО "А-ГЕО"	(904)095-70-45

Рис. 3.11. Результат сложного запроса

Запросы на изменение

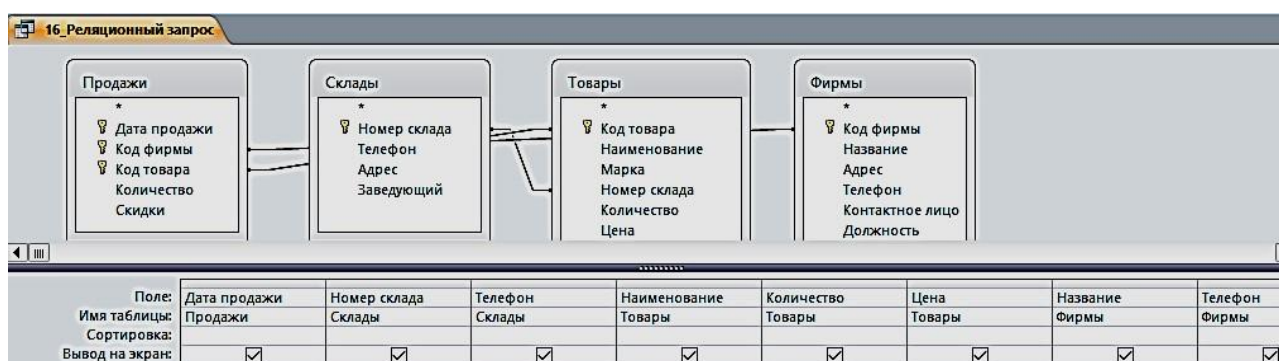
К запросам на изменение относятся запросы на обновление данных в записях таблицы базы, на добавление и удаление записей из таблицы, а также запросы на создание таблицы из записей, сформированных в нем.

Задание 6. Создать запрос на обновление таблицы «Товары». Увеличьте цену товара на 20 %:

1. Создайте запрос на выборку, путем отбора соответствующих полей. Присвойте ему имя «17_Обновление».

2. Откройте этот запрос в режиме Конструктора. Выполните команду **Запрос – Обновление** – Введите в строке «**Обновление**» выражение для новых значений $[Цена]*1,2$ (рис. 3.12). Закройте запрос. У запроса изменится вид значка. Проверьте правильность его выполнения (рис. 3.13).



Рис. 3.12. Запрос на обновление в режиме Конструктора

Рис. 3.13. С правой стороны результат обновления таблицы

Цена
319 463,00 ₽
357 487,00 ₽
225 000,00 ₽
240 000,00 ₽
84 193,00 ₽
58 764,00 ₽
50 625,00 ₽
30 000,00 ₽
16 680,00 ₽
12 500,00 ₽

Цена
383 355,60 ₽
428 984,40 ₽
270 000,00 ₽
288 000,00 ₽
101 031,60 ₽
70 516,80 ₽
60 750,00 ₽
36 000,00 ₽
20 016,00 ₽
15 000,00 ₽

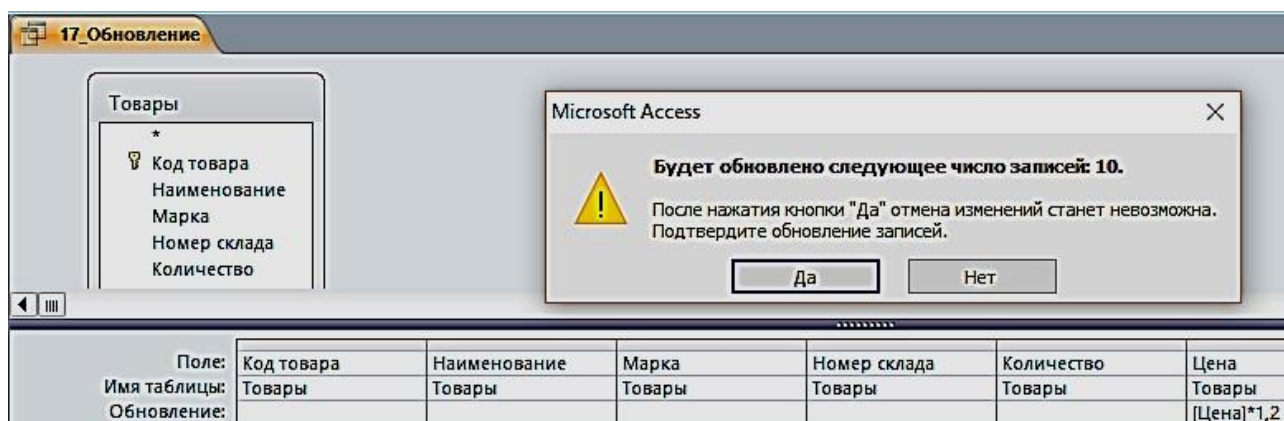
Задание 6. Создать запрос на создание новой таблицы «18_Создание таблицы»:

1. Создайте запрос на выборку по всем таблицам путем отбора нужных полей. Присвойте ему имя и проверьте правильность его выполнения.

2. В области навигации выделите названный запрос и с помощью команды контекстного меню откройте его в режиме Конструктора.

3. Преобразуйте этот запрос на выборку в запрос на создание таблицы, выполнив команду **Создание таблицы** в группе **Тип запроса** на

вкладке Конструктора, или выбрав команду контекстного меню запроса **Тип запроса – Создание таблицы**.

4. В окне **Создание таблицы** введите имя создаваемой таблицы «Объединенная» (рис. 3.14).

5. Для того чтобы посмотреть, какие записи будут помещены в новую таблицу, щелкните по кнопке **Режим** на ленте Конструктора запросов в группе **Результаты**.

6. Выполните запрос. Откроется окно сообщений с запрашиваемым разрешением (рис. 3.15). Подтвердите согласие на создание новой таблицы. После этого таблицу можно увидеть в списке таблиц области навигации (рис. 3.16).



Рис. 3.14. Определение имени таблицы, создаваемой в запросе



Рис. 3.15. Окно сообщений

Название	Фирмы_Телефон	Дата продажи	Наименование	Количество	Цена	Номер склада	Склады_Телефон
ООО "Геомар Недра"	4956180510	19.01.2018	Тахеометр	7	428 984,40 Р	1	3433818888
ООО "Геомар Недра"	4956180510	27.01.2018	Тахеометр	5	383 355,60 Р	1	3433818888
ООО "Навгеоком"	3432535355	25.01.2018	Тахеометр	5	288 000,00 Р	2	3433795162
ООО "Навгеоком"	3432535355	02.02.2018	Тахеометр	6	270 000,00 Р	2	3433795162
ООО "А-ГЕО"	9040957045	20.01.2018	Теодолит	9	101 031,60 Р	3	3432751822
ООО "А-ГЕО"	9040957045	30.01.2018	Теодолит	8	60 750,00 Р	3	3432751822
ООО "А-ГЕО"	9040957045	10.02.2018	Теодолит	10	36 000,00 Р	3	3432751822
ООО "А-ГЕО"	9040957045	15.02.2018	Теодолит	9	101 031,60 Р	3	3432751822
ГеоСтройПрибор	4732712144	15.01.2018	Нивелир	18	15 000,00 Р	4	3433102222
ГеоСтройПрибор	4732712144	05.02.2018	Нивелир	15	20 016,00 Р	4	3433102222

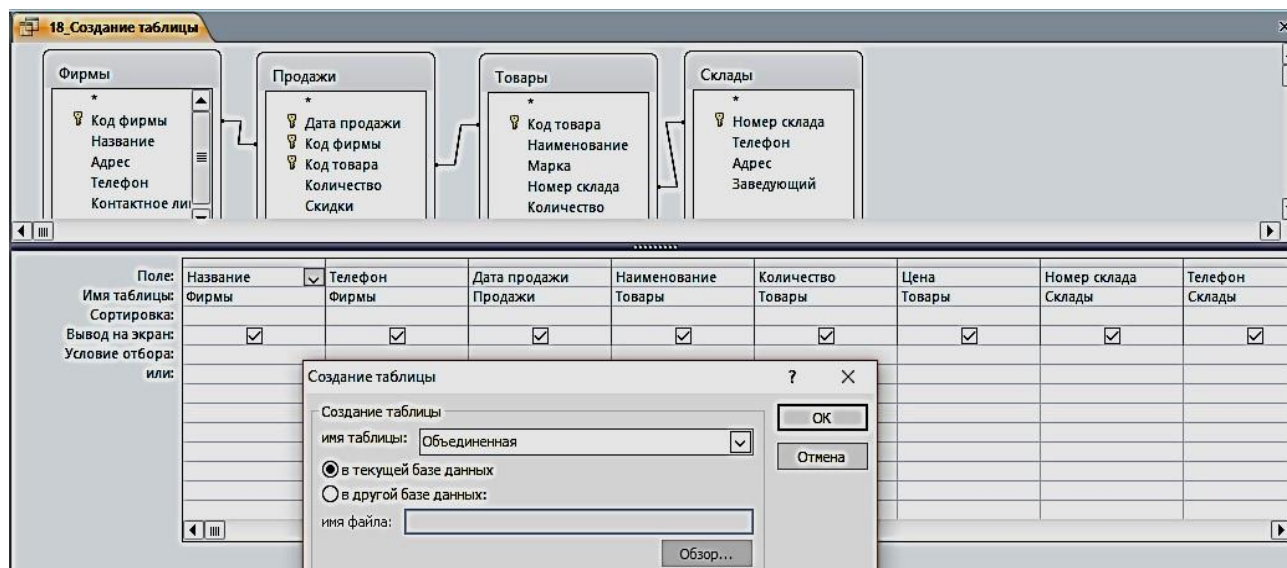
Рис. 3.16. Результат запроса на создание новой таблицы

Задание для самостоятельной работы

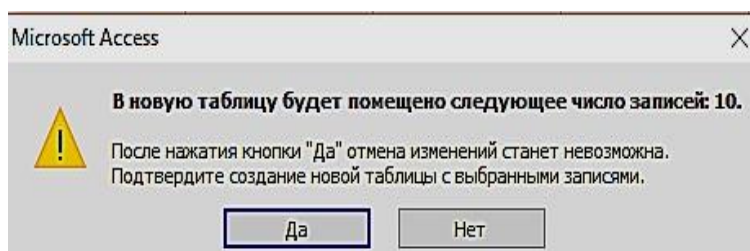
1. По таблице «Товары» сформировать запрос по наименованию товаров на букву Т.
2. По таблице «Товары» сформировать запрос на выборку товаров, цена которых более 100 000 рублей и количество больше или равно 5.
3. По таблице «Продажи» сформировать запрос на выборку товаров, скидки которых равны 5, за период меньше или равный 02 февраля 2018 г.
4. По таблице «Товары» сформировать запрос с вычисляемым полем, вычислить цену с НДС, при ставке 18 %.
5. Создать параметрический запрос, в котором выдавалось бы сообщение «**Введите наименование товара**».
6. По таблице «Товары» сформировать запрос с вычисляемым полем, об увеличении цены на 10 % в январе месяце.
7. По таблице «Товары» сформировать запрос с вычисляемым полем, вычислить сумму за январь.
8. По таблице «Товары» сформировать запрос с вычисляемым полем, найти увеличение количества нивелиров в 2 раза.
9. Создать новую таблицу, состоящую из таблиц «Продажи» и «Фирмы», с полями на ваш выбор (поле – количество обязательно).
10. По новой созданной таблице создать запрос на обновление количества товара в 3 раза.

ЛАБОРАТОРНАЯ РАБОТА № 4

Работа с формами

Формы являются основой разработки диалоговых приложений пользователя с базой данных. Работая с формой, пользователь может добавлять, удалять и изменять записи таблиц, получать расчетные данные. Форма состоит из элементов управления, которые отображают поля таблиц и графические элементы, не связанные с полями таблиц. Элементы управления предназначены для разработки макета формы: размещение полей таблиц и запросов, надписей, внедряемых объектов (рисунков, диаграмм), вычисляемых полей, кнопок, выполняющих печать и открывающих др. объекты или задачи.

Однотабличная форма предназначена для загрузки, просмотра и корректировки данных одной таблицы. Источником данных такой формы служит единственная таблица. Она может быть создана одним щелчком мыши с помощью команд автоматического создания формы: **Форма**, **Разделенная форма** или **Несколько элементов**, размещенных на вкладке **Создание** в группе **Формы** (рис. 4.1).



Рис. 4.1. Команды группы формы на вкладке ленты **Создание**

Задание 1. Создать однотабличную форму «Товары для ввода, просмотра и корректировки данных» таблицы «Товары». Чтобы источником записей формы стала таблица «Товары», выберите её в области навигации и выполните команду форма на вкладке **Создание**. Эта команда обеспечит автоматическое создание формы на основе только выбранной таблицы (рис. 4.2).

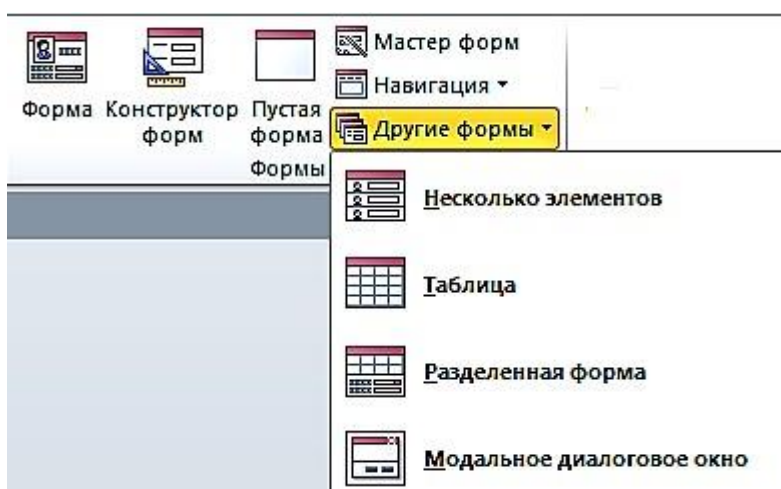

Рис. 4.2. Форма, полученная по команде **Форма**, для работы с таблицей «Товары»

Условное форматирование элементов управления

Для изменения внешнего вида элемента управления в форме, в зависимости от одного или нескольких условий используйте условное форматирование.

Задание 2. Изменить в форме «Товары» цвет денежных значений в поле «Цена» на красный, заливку на желтый, шрифт жирный, когда они оказываются выше заданной величины, например, 100 000 руб.

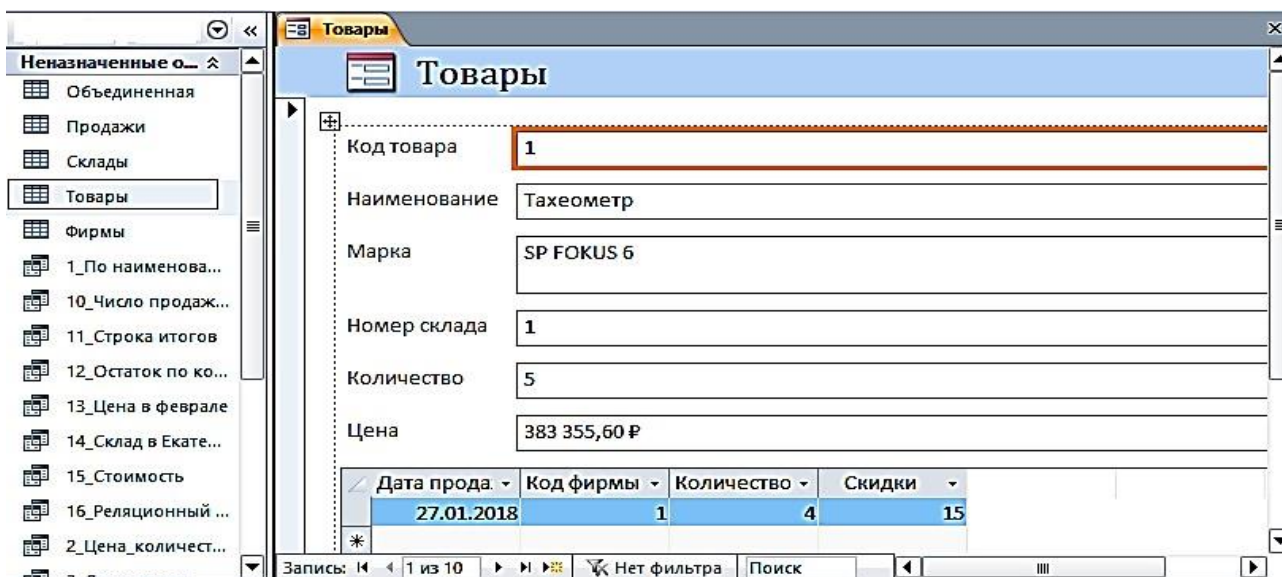
1. Выберите поле Цена, в котором нужно произвести изменения. На вкладке ленты **Формат** в группе **Форматирование элементов управления** выберите команду **Условное форматирование**. Откроется диалоговое окно **Диспетчер правил условного форматирования** (рис. 4.3).



Рис. 4.3. Окно с пустым списком правил форматирования

2. Чтобы создать первое правило условного форматирования щелкните по кнопке **Создать правило**.

3. В окне **Новое правило форматирования** выберите тип правила и сформируйте описание правил, согласно которым будет производиться заданное форматирование поля.

4. В первом поле со списком выберите пункт **Значения поля**, во втором выберите тип сравнения – **больше** и введите постоянное значение в третье поле – 100000, не используя знака денежных единиц.

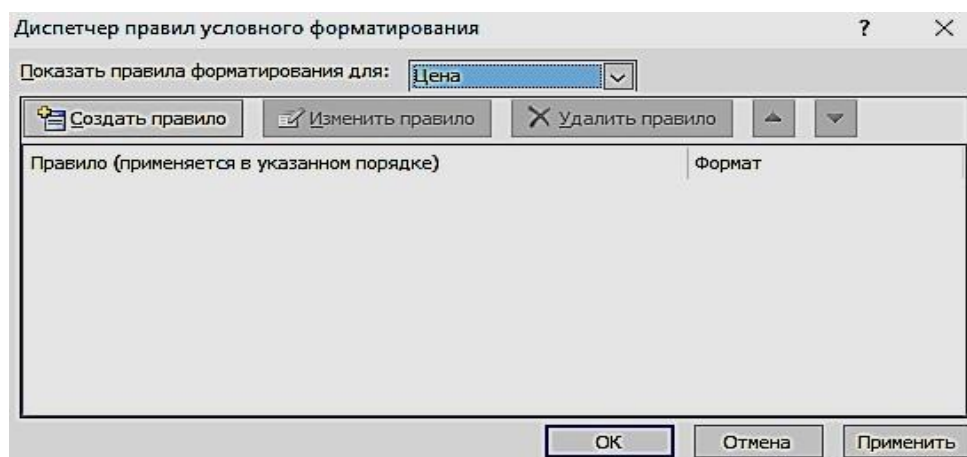
5. Выберите начертание шрифта, цвет и другие параметры форматирования. Нажмите кнопку ОК (рис. 4.4).



Рис. 4.4. Окно определения условий форматирования

Задание 3. Создать однотабличную форму «Склады». Для создания выбрать таблицу «Склады», использовать команду **Форма**, автоматически будет создана форма, содержащая встроенную подчиненную таблицу «Товары». Источником записей главной формы будет таблица «Склады». Такое поведение команды **Форма** вызвано тем, что таблица «Склады» имеет подчиненную таблицу «Товары», с которой она находится в отношении 1:∞, и эта связь определена в схеме данных (рис. 4.5).

The screenshot shows a window titled 'Склады' (Warehouses). It contains a form with the following fields:

- Номер склада (Warehouse number): 1
- Телефон (Phone): (343)381-88-88
- Адрес (Address): Екатеринбург, пер. Базовый, 7
- Заведующий (Manager): Амелина И.В.

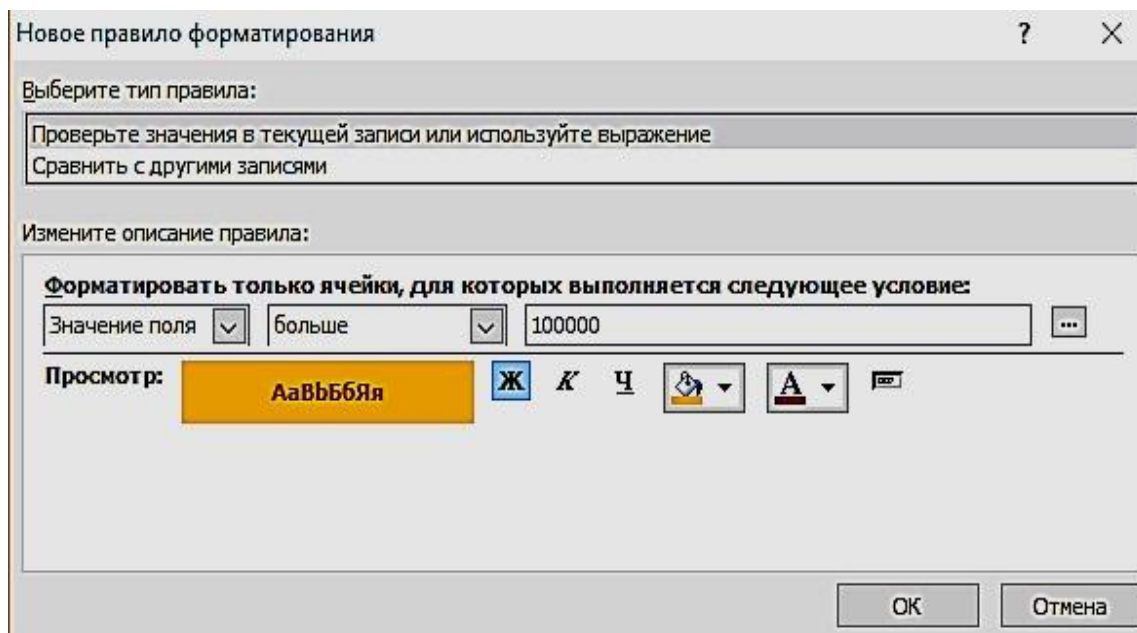
Below the form is a table with the following data:

Код товара	Наименование	Марка	Количество	Цена
1	Тахеометр	SP FOKUS 6	5	383 355,60 Р
2	Тахеометр	SP FOKUS 6W	7	428 984,40 Р
*	(№)			

The status bar at the bottom shows 'Запись: 1 из 4', 'Нет фильтра', and 'Поиск'.

Рис. 4.5. Форма по таблице «Склады» с встроенной подчиненной «Товары»
Создание разделенной формы

Разделенная форма позволяет синхронно отображать данные одного источника в двух представлениях: в режиме формы и в режиме таблицы.

Задание 4. Создать однотобличную разделенную форму для работы с данными таблицы «Продажи». Выберите таблицу «Продажи» в области навигации и выполните команду **Разделенная форма** на вкладке ленты **Создание** в группе **Формы**. Эта команда обеспечит автоматическое создание формы на основе только одной выбранной таблицы. Созданная форма отобразится в режиме макета (рис. 4.6).

Дата прода	Код фирмы	Код товара	Количество	Скидки
15.01.2018	4	10	10	5
19.01.2018	1	2	6	10
20.01.2018	3	5	8	5
25.01.2018	2	4	4	10
27.01.2018	1	1	4	15
30.01.2018	3	7	4	10
02.02.2018	2	3	5	5
05.02.2018	4	9	10	10
10.02.2018	3	8	9	10

Рис. 4.6. Разделенная форма «Продажи»

Многотабличные формы

Многотабличная форма создается для работы с данными нескольких взаимосвязанных таблиц. Источником данных такой формы является многотабличный запрос. При этом форма может быть простой, отображающей одну запись в столбик, или ленточной, отображающей все записи в табличном виде с надписями в заголовке формы. Для такой формы могут быть использованы команды **Форма** или **Несколько элементов**.

Многотабличная форма может быть составной: состоять из главной формы и одной или нескольких подчиненных включаемых форм.

Задание 5. Создать составную форму воспользовавшись реляционным запросом. Выберите запрос «16_реляционный запрос» в области навигации и выполните команду **Форма** на вкладке **Создание**. Эта команда обеспечит автоматическое создание формы на основе выбранного запроса (рис. 4.7). В режиме Конструктора можно изменить заголовков.

Составная форма

Составная форма на основе Реляционного запроса

Дата продажи: 15.01.2018 Количество: 18

Номер склада: 4 Цена: 15 000,00 Р

Склады.Телефон: (343)310-22-22 Название: ГеоСтройПрибор

Наименование: Нивелир Фирмы.Телефон: (473)271-21-44

Дата продажи	Номер склада	Склады.Телефон	Наименование	Количество	Цена	Название	Фирмы.Телефон
15.01.2018	4	(343)310-22-22	Нивелир	18	15 000,00 Р	ГеоСтройПрибор	(473)271-21-44
19.01.2018	1	(343)381-88-88	Тахеометр	7	428 984,40 Р	ООО "Геомар Недра"	(495)618-05-10
20.01.2018	3	(343)275-18-22	Теодолит	9	101 031,60 Р	ООО "А-ГЕО"	(904)095-70-45
25.01.2018	2	(343)379-51-62	Тахеометр	5	288 000,00 Р	ООО "Навгеоком"	(343)253-53-55
27.01.2018	1	(343)381-88-88	Тахеометр	5	383 355,60 Р	ООО "Геомар Недра"	(495)618-05-10
30.01.2018	3	(343)275-18-22	Теодолит	8	60 750,00 Р	ООО "А-ГЕО"	(904)095-70-45
02.02.2018	2	(343)379-51-62	Тахеометр	6	270 000,00 Р	ООО "Навгеоком"	(343)253-53-55
05.02.2018	4	(343)310-22-22	Нивелир	15	20 016,00 Р	ГеоСтройПрибор	(473)271-21-44
10.02.2018	3	(343)275-18-22	Теодолит	10	36 000,00 Р	ООО "А-ГЕО"	(904)095-70-45
15.02.2018	3	(343)275-18-22	Теодолит	9	101 031,60 Р	ООО "А-ГЕО"	(904)095-70-45

Рис. 4.7. Составная форма

Создание многотабличной формы с помощью мастера

Основным средством создания многотабличной формы можно считать мастер форм, который, запросив у пользователя сведения о включаемых в форму полях из нескольких взаимосвязанных таблиц и запросов, создает составную или одиночную форму.

Задание 6. С помощью мастера создайте форму для работы с данными о продажах товаров

Для вызова мастера форм выполните на вкладке ленты **Создание** в группе **Формы** команду **Мастер форм**. Отобразится окно мастера **Создания форм**, представленное на рис. 4.8.

Создание форм

Выберите поля для формы.
Допускается выбор нескольких таблиц или запросов.

Таблицы и запросы
Таблица: Продажи

Доступные поля: Выбранные поля:

Дата продажи
Код фирмы
Код товара
Количество
Скидки

Отмена < Назад Далее > Готово

Рис. 4.8. Выбор таблиц и полей для создаваемой формы

Если предварительно в области навигации не была выбрана таблица «**Продажи**», выберите её в раскрывающемся списке **Таблицы и запросы** диалогового окна мастера. Затем отберите из списка **Доступные поля**, в нашем случае все, кроме поля «**Скидки**» (рис. 4.9).



Рис. 4.9. Выбранные поля таблицы «**Продажи**» для создаваемой формы

Переходим к выбору полей из таблицы «**Товары**». Перетаскиваем все поля, кроме поля Код товара. После выбора полей для обеих таблиц и нажатия кнопки **Далее** в окне создание форм в списке **Выберите тип представления данных** надо выделить имя таблицы **Продажи** и щелкнуть по кнопке «**Далее**» (рис. 4.10).

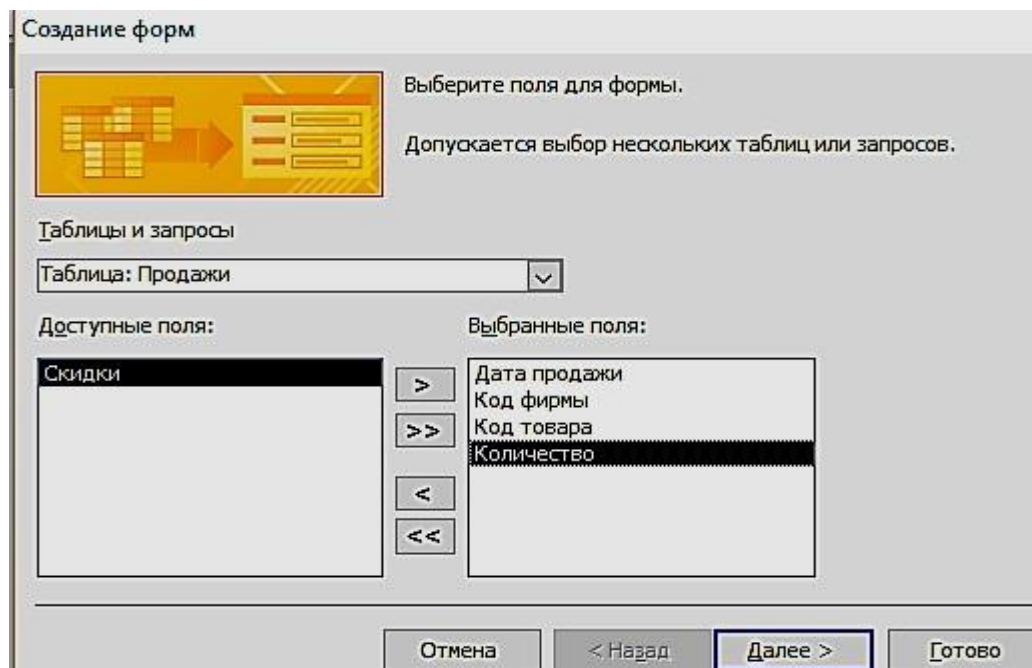

Рис. 4.10. Выбор вида представления данных

В следующем диалоговом окне предоставляется возможность выбрать внешний вид формы и нажать кнопку «Готово» (рис. 4.11).



Рис. 4.11. Выбор вида формы в один столбец

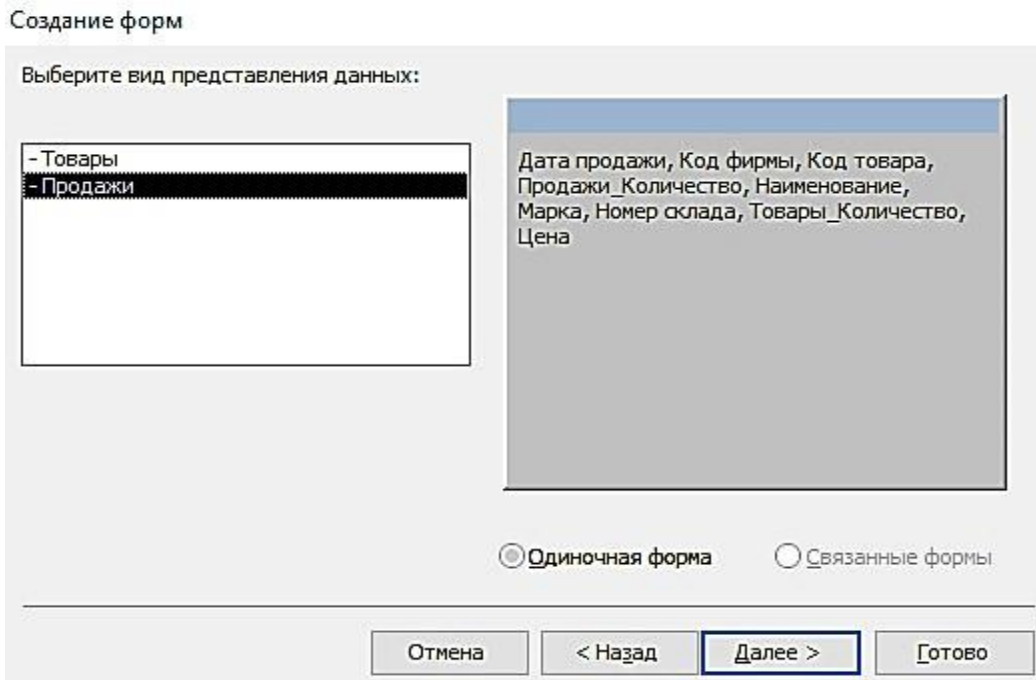

Рис. 4.12. Форма, открытая для просмотра, корректировки и ввода данных

Одиночная многотабличная форма

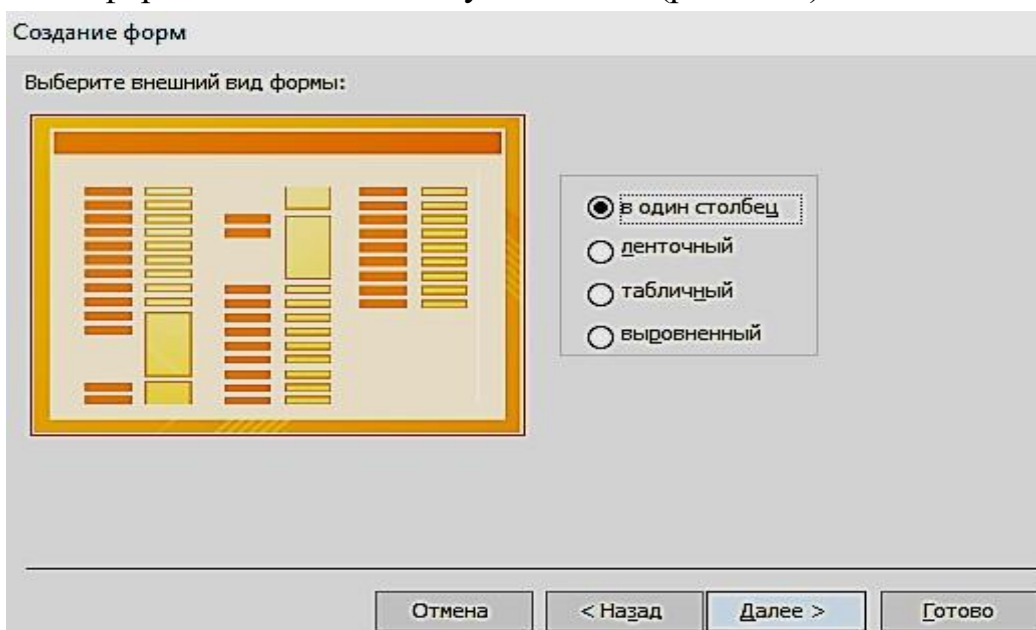
Одиночную форму, включающую поля из нескольких связанных таблиц, позволяет быстро построить инструмент **Пустая форма**. Выполните команду **Пустая форма** на вкладке ленты **Создать** в группе **Формы**. Откроется пустая форма в режиме макета и отобразится область **Список полей**. В списке перечислены все таблицы базы данных, и предоставляется возможность открыть список полей каждой из них (рис. 4.13). Чтобы добавить поле в форму, щелкните на нем двойным щелчком или перетащите его в форму. Для отображения каждого поля Access создает в форме соответствующий элемент управления и привязывает его к полю. Кроме того, для элемента управления создается присоединенная надпись.

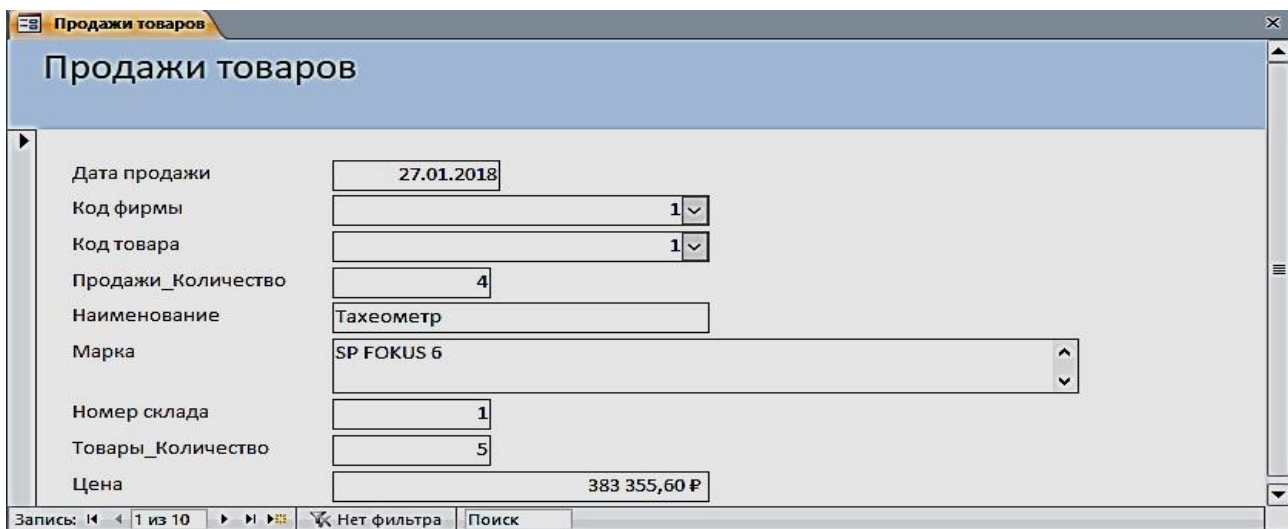

Рис. 4.13. Область **Список полей** при создании одиночной формы

Задание 7. Создать одиночную многотабличную форму для просмотра всех данных базы. Выполните команду **Пустая форма**. В области **Список полей** откройте список полей таблицы «**Продажи**», щелкнув знак «**Плюс**»

рядом с её именем. Добавьте в форму необходимые поля (Дата продажи, Код фирмы, Код товара, Количество, Скидки). Далее последовательно добавляйте поля из таблицы «Товары» (Наименование, Марка, Цена), затем из таблицы «Склады» (Номер склада, Телефон, Адрес, Заведующий) и из таблицы «Фирмы поля» – (Название, Адрес, Телефон, Контактное лицо, Должность). Сохранить форму под именем «Общие данные».

The screenshot shows a Microsoft Access form titled 'Form1'. The form contains the following fields and their values:

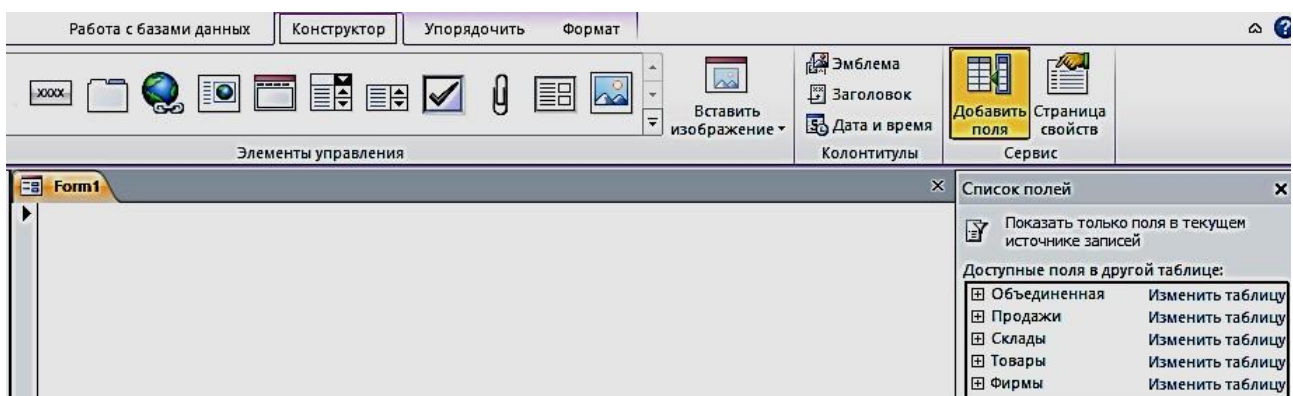
Дата продажи	15.01.2018
Код фирмы	4
Код товара	10
Количество	10
Наименование	Нивелир
Марка	4Н-ЗКЛ
Цена	15 000,00 Р
Номер склада	4
Телефон	(343)310-22-22
Адрес	Екатеринбург, Радищева, 4
Заведующий	Ромашенко К.Д.
Название	ГеоСтройПрибор
Адрес_Фирмы	Воронеж, Жуков, 3
Телефон_Фирмы	(473)271-21-44
Контактное лицо	Яковлева Ю.К.
Должность	менеджер

At the bottom of the form, there is a status bar with the following elements: 'Запись: 1 из 10', navigation arrows, 'Нет фильтра', and a search box labeled 'Поиск'.

Рис. 4.14. Форма «Общие данные», созданная с помощью инструмента Пустая форма

Задание 8. Создать одиночную форму с помещенной в неё гистограммой

Для этого откройте таблицу «Товары». В группе **Импорт и связи** на вкладке **Внешние данные** выберите на ленте **Экспорт в таблицу Excel** (рис. 4.15).

Код товара	Наименование	Марка	Номер склада	Количество	Цена
1	Тахеометр	SP FOKUS 6	1	5	383 355,60р.
2	Тахеометр	SP FOKUS 6W	1	7	428 984,40р.
3	Тахеометр	Soutn NTS-365 R	2	6	270 000,00р.
4	Тахеометр	Soutn NTS-362 R	2	5	288 000,00р.
5	Теодолит	3Т2КП	3	9	101 031,60р.
6	Теодолит	4Т15П	3	5	70 516,80р.
7	Теодолит	4Т30П	3	8	60 750,00р.
8	Теодолит	VEGA TEO 5	3	10	36 000,00р.
9	Нивелир	4Н -2КЛ	4	15	20 016,00р.
10	Нивелир	4Н-3КЛ	4	18	15 000,00р.

Рис. 4.15. Окно экспорта таблицы «Товары» на лист Excel

Выберите место назначения для экспорта таблицы «Товары», для этого нажмите на кнопку **Обзор**, выберите соответствующую папку (рис. 4.16, 4.17).

Экспорт - Электронная таблица Excel

Выберите место назначения для экспортируемых данных

Укажите имя и формат целевого файла.

Имя файла: Z:\КОЛМОГорова С_МПРМ-17-1\Товары.xlsx Обзор...

Формат файла: Книга Excel (*.xlsx)

Укажите параметры экспорта.

Экспортировать данные с макетом и форматированием.
 Выберите этот параметр для сохранения сведений о форматировании и макете при экспорте таблицы, запроса, формы или отчета.

Открыть целевой файл после завершения операции экспорта.
 Выберите этот параметр для просмотра результатов операции экспорта. Параметр доступен только при экспорте форматированных данных.

Рис. 4.16. Окно выбора места назначения для экспорта таблицы «Товары»

	A	B	C	D	E	F
1	Код товара	Наименование	Марка	Номер склада	Количество	Цена
2	1	Тахеометр	SP FOKUS 6	1	5	383 355,60р.
3	2	Тахеометр	SP FOKUS 6W	1	7	428 984,40р.
4	3	Тахеометр	Soutn NTS-365 R	2	6	270 000,00р.
5	4	Тахеометр	Soutn NTS-362 R	2	5	288 000,00р.
6	5	Теодолит	3Т2КП	3	9	101 031,60р.
7	6	Теодолит	4Т15П	3	5	70 516,80р.
8	7	Теодолит	4Т30П	3	8	60 750,00р.
9	8	Теодолит	VEGA TEO 5	3	10	36 000,00р.
10	9	Нивелир	4Н -2КЛ	4	15	20 016,00р.
11	10	Нивелир	4Н-3КЛ	4	18	15 000,00р.

Рис. 4.17. Таблица «Товары» в Excel, экспортируемая из Access

Построение гистограммы по колонкам «**Наименование**» и «**Цена**» (рис. 4.18).



Рис. 4.18. Гистограмма, соответствующая таблице «**Товары**»

Скопируйте гистограмму в Excel. В Access выполните команду **Пустая форма** на вкладке ленты **Создать** в группе **Формы**. В режиме «**Конструктор**» произвести вставку гистограммы. Сохранить форму под названием **Гистограмма** (рис. 4.19).

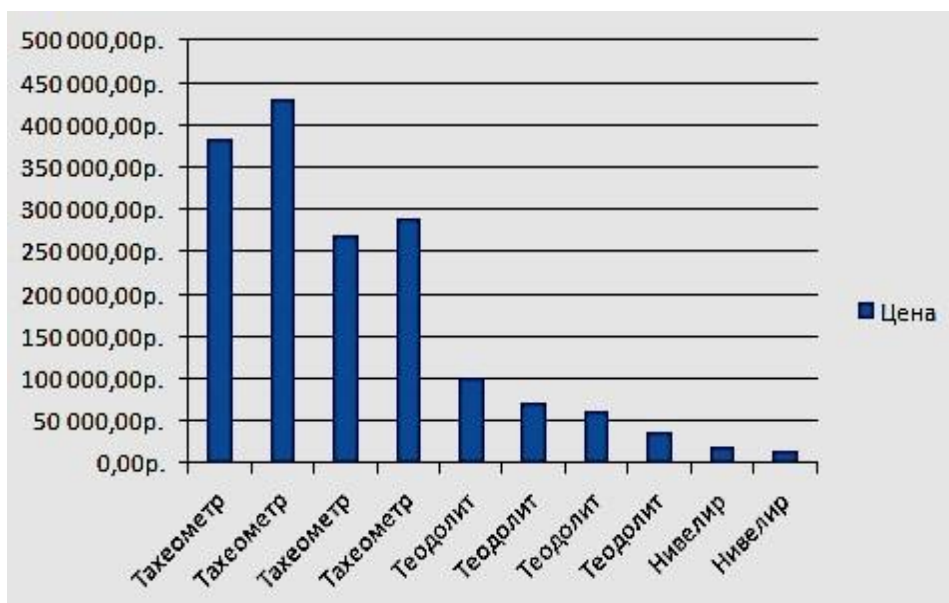

Рис. 4.19. Форма «Гистограмма»

Задание для самостоятельной работы

1. Изменить в форме «Товары» цвет денежных значений в поле «Цена» на зеленый, заливку на светло-зеленый, начертание шрифта – жирный курсив, когда они оказываются меньше или равны 80000 руб.
2. Создать форму «Фирмы» с подчиненной «Продажи».

ЛАБОРАТОРНАЯ РАБОТА № 5 Работа с отчетами

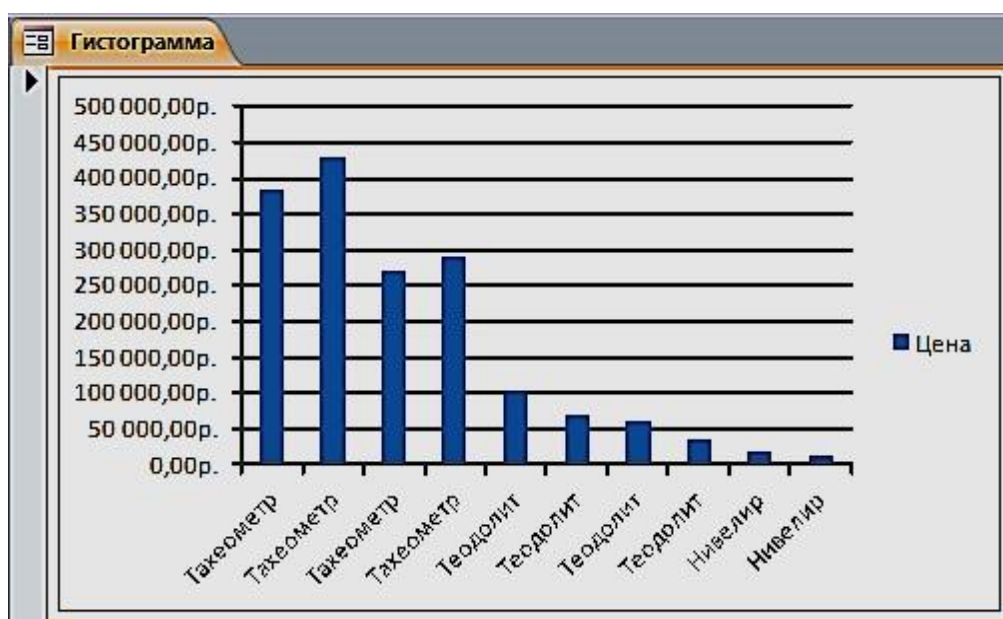
Средства Access по разработке отчетов предназначены для конструирования макета отчета, в соответствии с которым осуществляется вывод данных из определенного источника записей в виде выходного печатного документа.

Отчет может создаваться с помощью Мастера или в режиме Конструктора отчетов.

Задание 1. Выберем в области навигации таблицу «Фирмы», данные из которой будут источником записей отчета. На вкладке ленты **Создание** в группе **Отчеты** выполнить команду **Отчет**.

Access создаст отчет и отобразит его в режиме макета (рис. 5.1). В отчете будут представлены все записи таблицы «Фирмы». Размещение полей таблицы – источника записей отчета – в разделах отчета представлено на рис. 5.2.

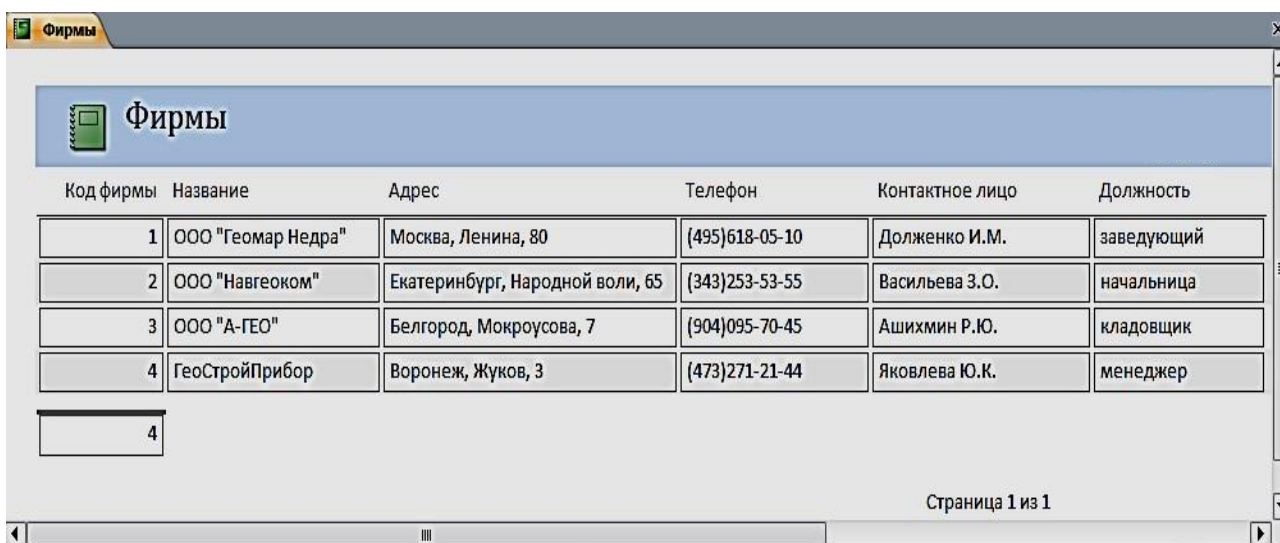

Код фирмы	Название	Адрес	Телефон	Контактное лицо	Должность
1	ООО "Геомар Недра"	Москва, Ленина, 80	(495)618-05-10	Долженко И.М.	заведующий
2	ООО "Навгеоком"	Екатеринбург, Народной воли, 65	(343)253-53-55	Васильева З.О.	начальница
3	ООО "А-ГЕО"	Белгород, Мокроусова, 7	(904)095-70-45	Ашихмин Р.Ю.	кладовщик
4	ГеоСтройПрибор	Воронеж, Жуков, 3	(473)271-21-44	Яковлева Ю.К.	менеджер

Страница 1 из 1

Рис. 5.1. Отчет в режиме «Макета»



Рис. 5.2. Разделы однотобличного отчета в режиме Конструктора

В режиме макета легко привести созданный отчет в соответствие с заданными требованиями. Измените название отчета на «Контакты». Для этого выполните двойной щелчок на нем и введите новое название. Выделите макет отчета и измените заливку, размер шрифта, выбрав его на вкладке **Главная** в группе **Форматирование текста** или на вкладке **Формат** в группе **Шрифт**. Для изменения параметров страницы выполняйте команды соответствующей вкладки ленты. Пунктирной линией в отчете отмечена граница полей страницы. Отображение этой линии регулируется кнопкой **Показать поля** на вкладке ленты **Параметры страницы**. Для выбора размеров полей страницы может быть использована коллекция, отображаемая при нажатии кнопки **Поля**. На этой же вкладке можно выбрать размер бумаги, ориентацию страницы и ряд др. параметров (рис. 5.3).

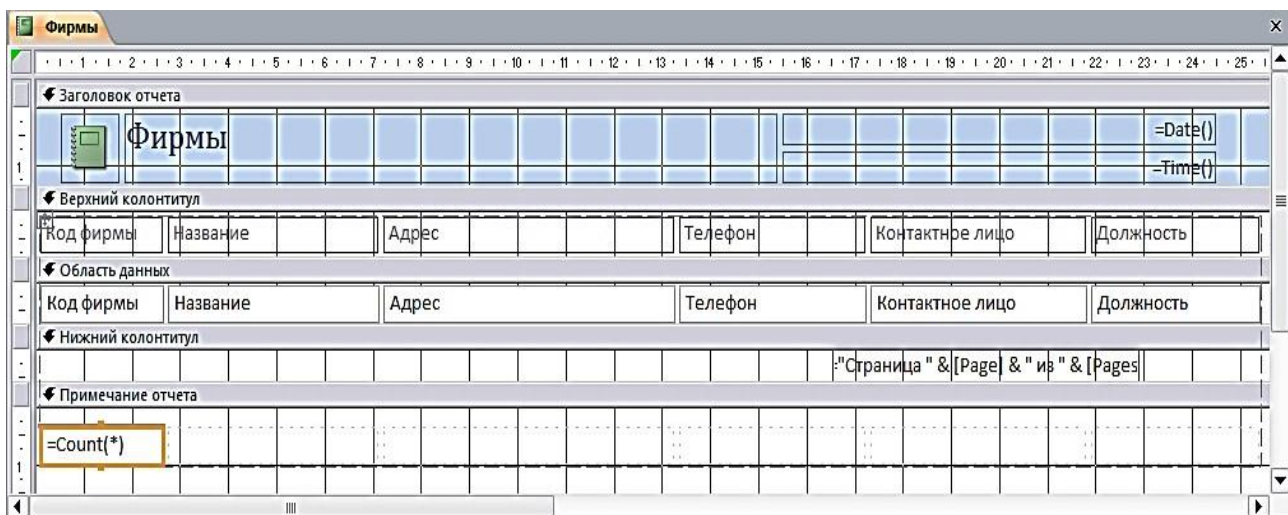

Рис 5.3. Отформатированный отчет в режиме Макета

Задание 2. Выберем в области навигации форму **Продажи товаров**, данные из которой будут источником записей отчета. На вкладке ленты **Создание** в группе **Отчеты** выполнить команду **Отчет**. Для группировки данных по дате продажи выполним команду **Группировка, сортировка и итоги**. Выберем для предлагаемого уровня группировки поле «**Дата продажи**». Откроем список, щелкнув на параметре **по кварталам**, и выберем **по месяцам**. Для закрытия списка щелкните на любом месте за его пределами (рис. 5.4, 5.5).

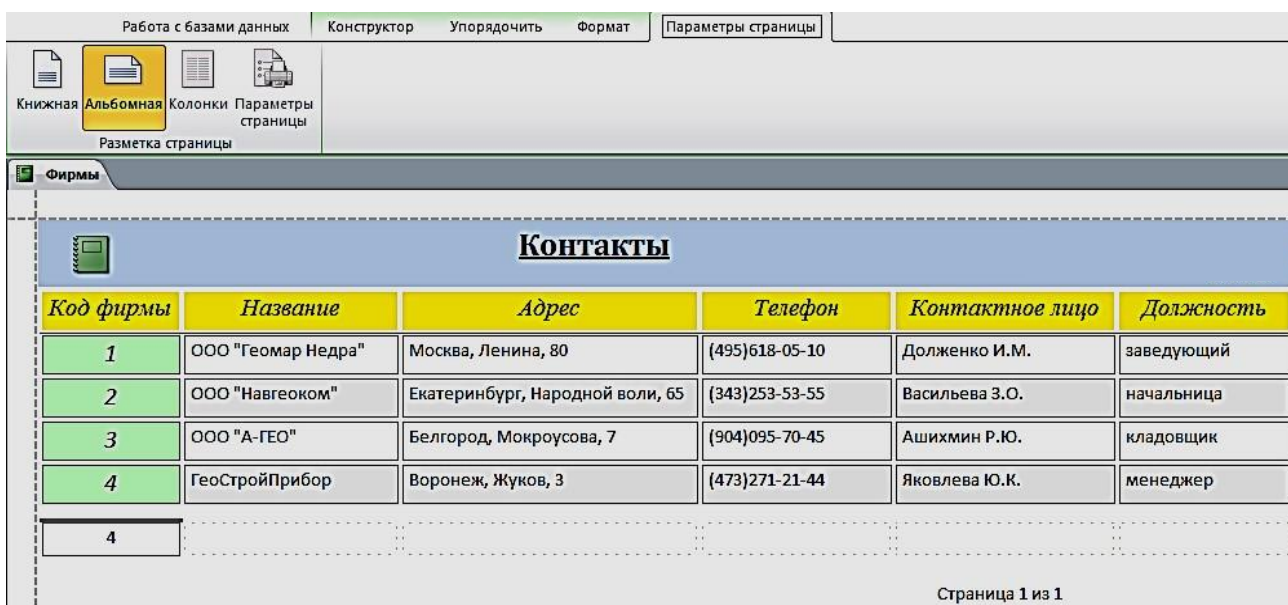

Рис. 5.4. Выбор для поля с датой группировки по месяцам

Дата продажи	Код фирмы	Код товара	Продажи_Количество	Наименование	Марка	Номер склада	Товары_Количество	Цена
Январь 2018								
30.01.2018	3	7	4	Теодолит	4Т30П	3	8	60 750,00 Р
27.01.2018	1	1	4	Тахеометр	SP FOKUS 6	1	5	383 355,60 Р
25.01.2018	2	4	4	Тахеометр	South NTS-362 R	2	5	288 000,00 Р
20.01.2018	3	5	8	Теодолит	3Т2КП	3	9	101 031,60 Р
19.01.2018	1	2	6	Тахеометр	SP FOKUS 6W	1	7	428 984,40 Р
15.01.2018	4	10	10	Нивелир	4Н-3КЛ	4	18	15 000,00 Р
Февраль 2018								
15.02.2018	3	5	8	Теодолит	3Т2КП	3	9	101 031,60 Р
10.02.2018	3	8	9	Теодолит	VEGA TEO 5	3	10	36 000,00 Р
05.02.2018	4	9	10	Нивелир	4Н-2КЛ	4	15	20 016,00 Р
02.02.2018	2	3	5	Тахеометр	South NTS-365 R	2	6	270 000,00 Р
								1 704 169,20 Р

Рис 5.5. Форма с датой группировки по месяцам

Задание для самостоятельной работы

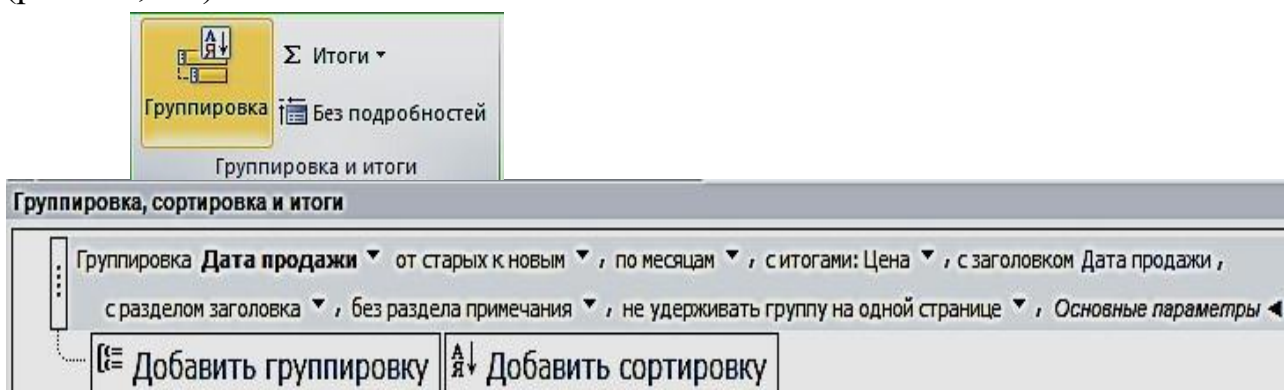
Создать отчет по таблице «**Объединенная**», изображенного на рис. 5.6.

ОТЧЕТ ПРОДАЖИ								
Дата продажи - по месяцам	Название	Фирмы_Телефон	Дата продажи	Наименование	Количество	Цена	Номер склада	Склады_Телефон
Январь 2018								
	ГеоСтройПрибор	4732712144	15.01.2018	Нивелир	18	15 000,00 Р	4	3433102222
	ООО "Геомар Недра"	4956180510	19.01.2018	Тахеометр	7	428 984,40 Р	1	3433818888
	ООО "А-ГЕО"	9040957045	20.01.2018	Теодолит	9	101 031,60 Р	3	3432751822
	ООО "Навгеоком"	3432535355	25.01.2018	Тахеометр	5	288 000,00 Р	2	3433795162
	ООО "Геомар Недра"	4956180510	27.01.2018	Тахеометр	5	383 355,60 Р	1	3433818888
	ООО "А-ГЕО"	9040957045	30.01.2018	Теодолит	8	60 750,00 Р	3	3432751822
Итого для 'Дата продажи' = 30.01.2018 (6 записей)								
Сумма					52	1 277 121,60 Р		
Февраль 2018								
	ООО "Навгеоком"	3432535355	02.02.2018	Тахеометр	6	270 000,00 Р	2	3433795162
	ГеоСтройПрибор	4732712144	05.02.2018	Нивелир	15	20 016,00 Р	4	3433102222
	ООО "А-ГЕО"	9040957045	10.02.2018	Теодолит	10	36 000,00 Р	3	3432751822
	ООО "А-ГЕО"	9040957045	15.02.2018	Теодолит	9	101 031,60 Р	3	3432751822
Итого для 'Дата продажи' = 15.02.2018 (4 записей)								
Сумма					40	427 047,60 Р		
ИТОГО					92	1 704 169,20 Р		

Рис. 5.6. Результат отчета

ЛАБОРАТОРНАЯ РАБОТА № 6

Создание главной кнопочной формы с использованием макросов

Использование макросов для автоматизации управления реакцией приложения на действия пользователя в формах или отчетах позволяет создавать полноценные интерактивные приложения без написания кода *VBA*.

Макрос (от слова «макрокоманда») – программа, состоящая из последовательности макрокоманд. *Макрокоманда* – это инструкция, ориентированная на выполнение определенного действия над объектами Access и их элементами.

Например, макрокомандой можно открыть форму, отчет, напечатать отчет, запустить на выполнение запрос, применить фильтр, присвоить значение и т. д.

Задание 1. Создать главную форму управления приложением, в которой будут представлены:

- элементы для кнопочных форм запросов и гистограмма;
- макросы для таблиц и отчетов;
- макрос, с помощью которого будет закрыта база данных.

1. Выполним команду **Пустая форма** на вкладке ленты **Создать** в группе **Формы**, режим «**Конструктор**» (рис. 6.1).



Рис. 6.1. Пустая форма в режиме «Конструктор» с элементами управления

2. Расположим в области **Формы** элемент **Надпись**, поместим в него название **Реализация товаров со складов** (рис. 6.2). Форматирование шрифта в надписях и кнопках осуществляется для выделенного объекта, при помощи **Инструмента конструктора форм**, в объекте **Формат**. Сохраним форму под именем «**Главная форма**».

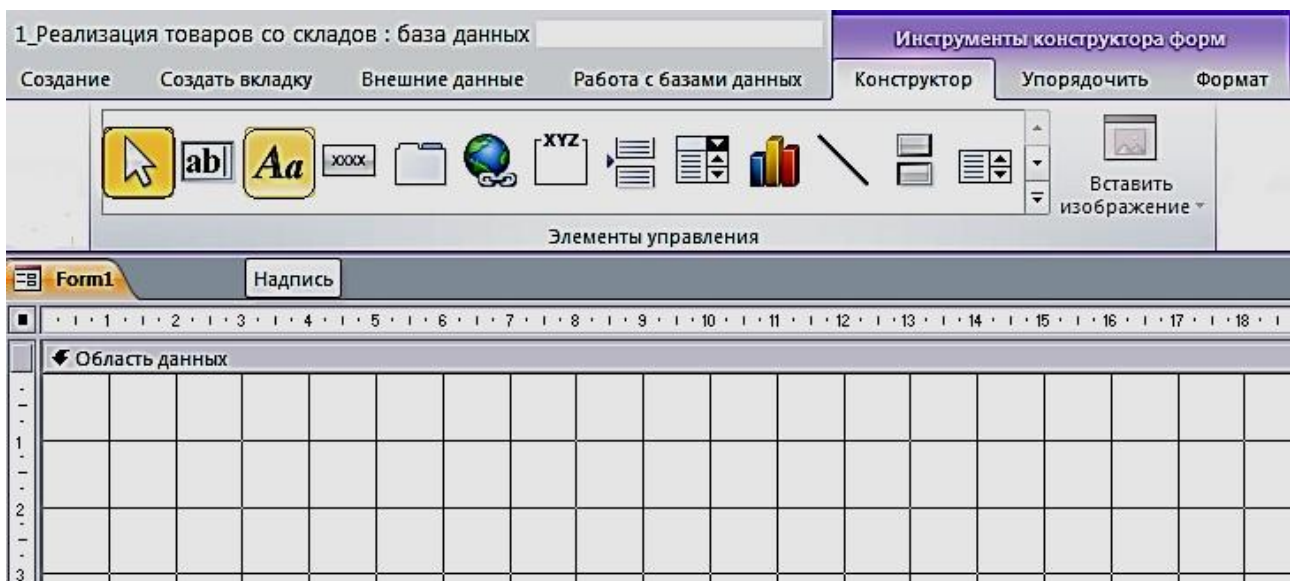

Рис. 6.2. Использование элемента управления **Надпись**

Создание макроса осуществляется в диалоговом режиме и сводится к записи в окне конструктора макроса последовательности макрокоманд, для которых задаются аргументы. Каждому макросу присваивается имя. При выполнении макроса макрокоманды выполняются последовательно в порядке их расположения. При этом используются объекты или данные, указанные в аргументах макрокоманд.

Создание макроса начинается с выполнением команды **Макрос** на вкладке ленты **Создание** в группе **Макросы и код**. В результате выполнения команды открывается окно макроса и каталог макрокоманд (рис. 6.3).

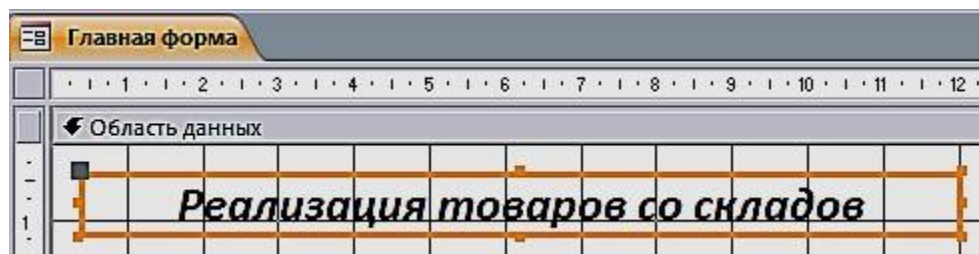

Рис. 6.3. Окно конструирования макроса с Каталогом макрокоманд

3. Создадим первый макрос **Таблицы**, при выполнении которого откроются четыре таблицы: «Продажи», «Склады», «Товары» и «Фирмы». Сохраним его под именем **Таблицы** (рис. 6.4).

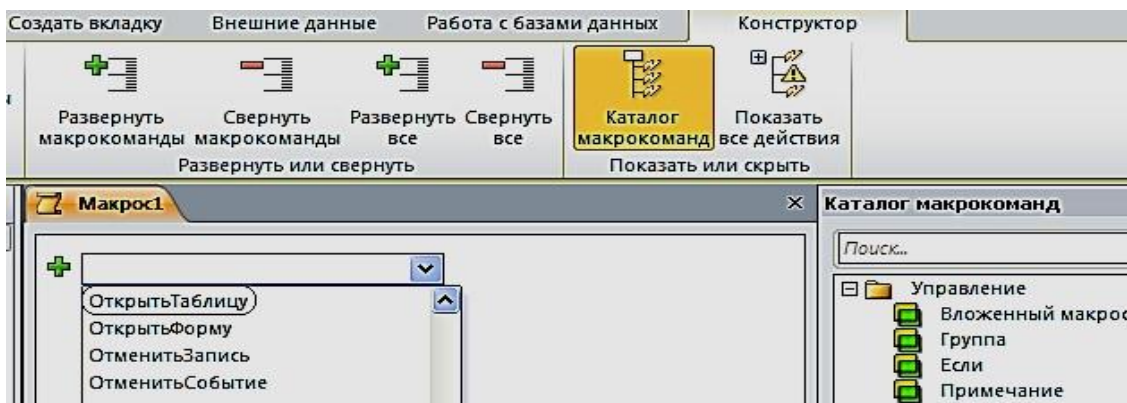

Рис. 6.4. Блок конструирования Макроса «Таблицы»

4. Создадим второй макрос, при выполнении которого откроется отчет «Продажи товаров» (рис. 6.5). Сохраним его под именем **Отчет**.

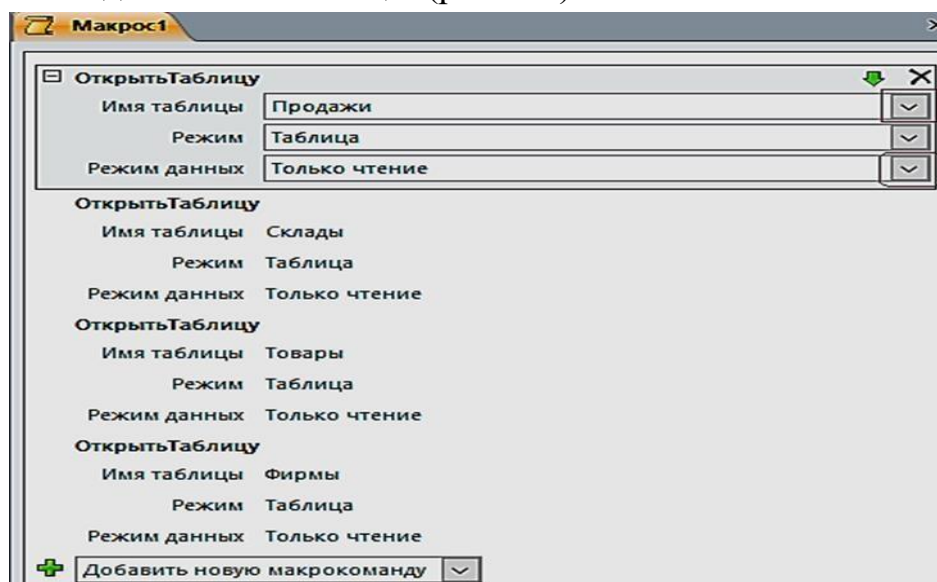

Рис. 6.5. Создание макроса **ОткрытьОтчет**

5. Создадим третий макрос, при выполнении которого откроется отчет «Продажи товаров» (рис. 6.6). Сохраним под именем **Выход**.

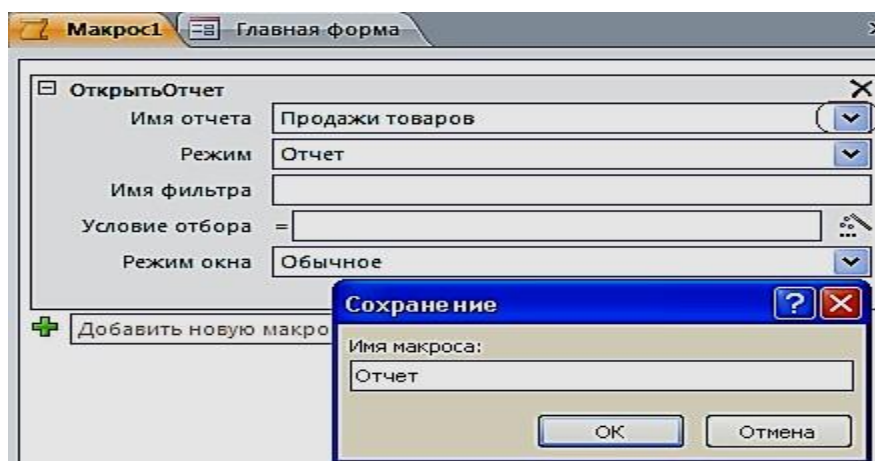

Рис. 6.6. Создание макроса **ЗакретьБазуДанных**

Создание управляющих кнопок на экране

1. Создадим кнопки: **Таблицы**, **Отчет** и **Выход из БД**. Расположим в области **Главной формы** три кнопки с ранее созданными макросами. Для размещения кнопок предусмотрим, чтобы все действия осуществлялись при нажатой кнопке «**Использовать мастера**». Переместим элемент управления **Кнопка** на форму, появится окно для создания кнопок. Выберем категорию: **Разное**, затем – действия: **Выполнить макрос**, нажмем кнопку **Далее** (рис. 6.7).

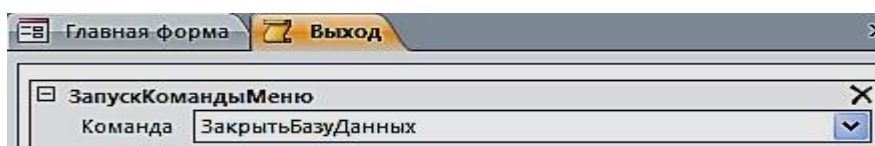

Рис. 6.7. Окно создания кнопок при работе с **Макросами**

2. Выберем соответствующий макрос (рис. 6.8). Разместим текст на кнопке.

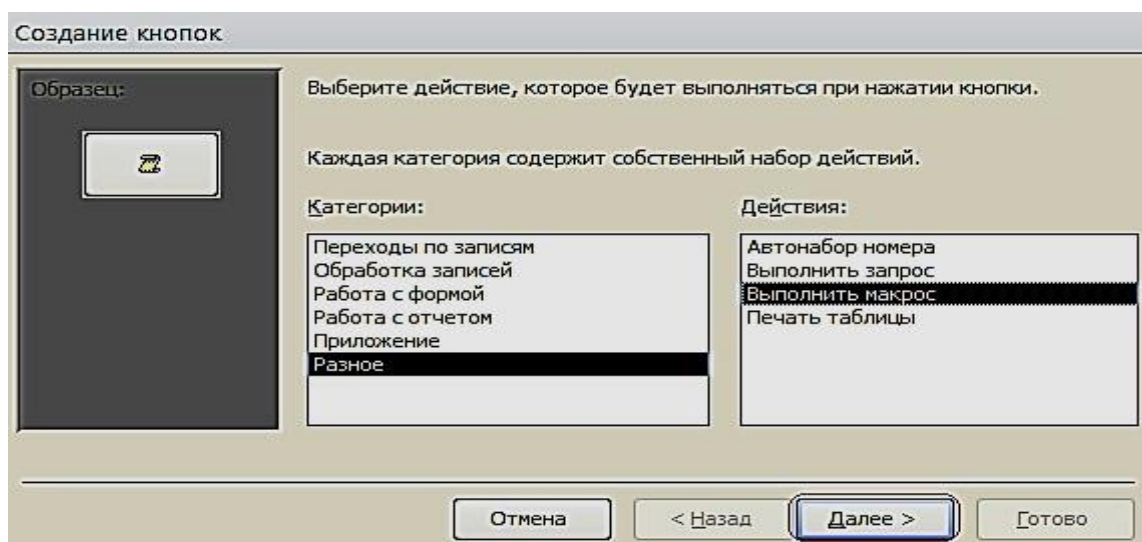

Рис. 6.8. Окно выбора макроса

3. В тексте напишем название **Таблицы** и выполним действия, указанные по кнопке **Далее** (рис. 6.9).

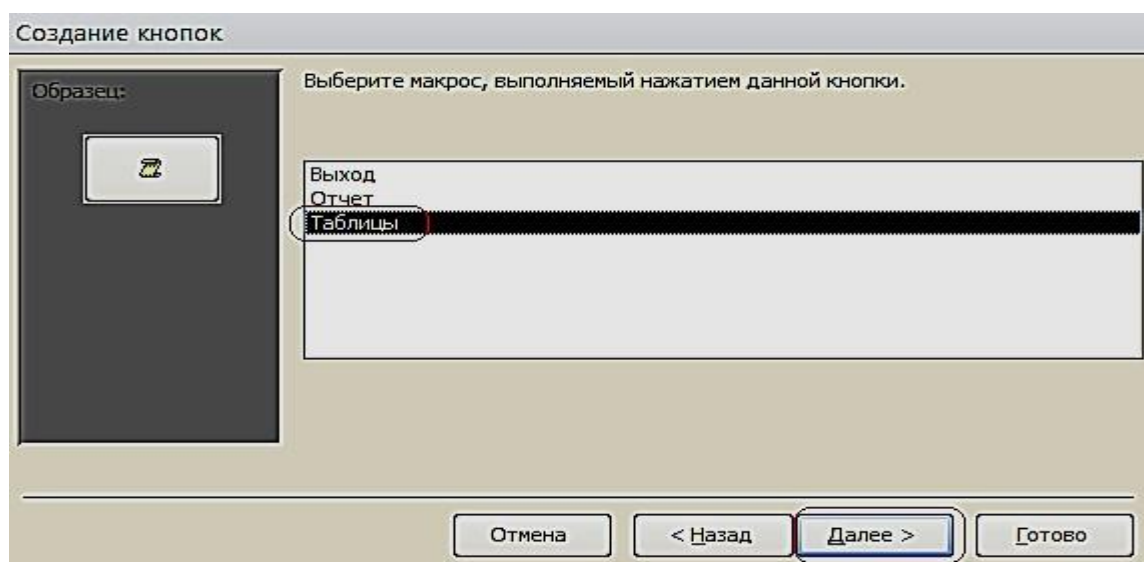

Рис. 6.9. Размещение текста на кнопке

4. Таким образом, создадим все кнопки, которые будут открываться с помощью макросов (рис. 6.10).

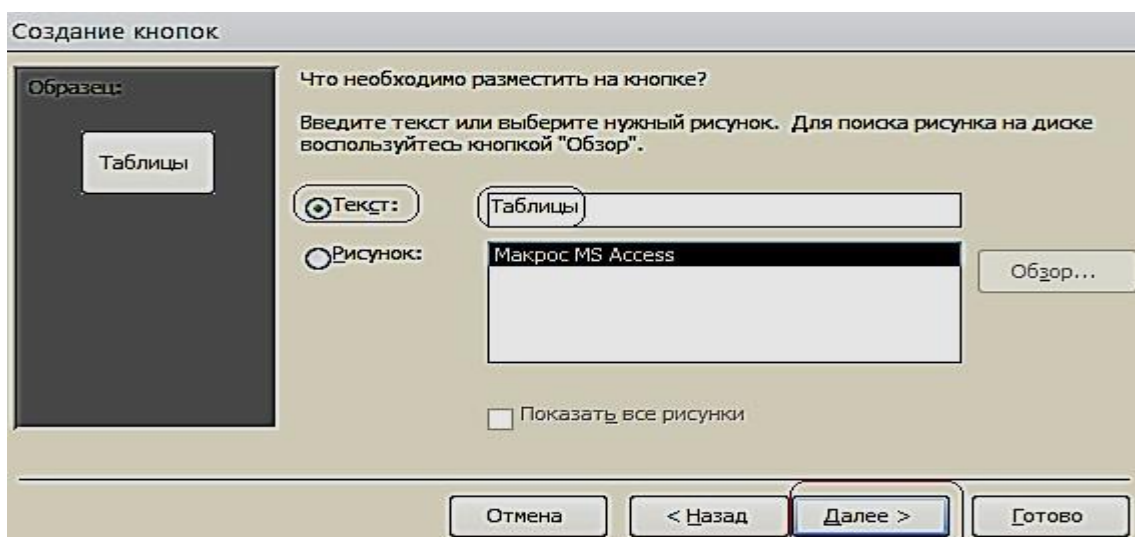

Рис. 6.10. Главная форма в режиме Макета

5. Расположим в области **Главной формы** три кнопки: **Составная форма**, **Общие данные** и **Гистограмма**. Переместим элемент управления **Кнопка** на форму, появится окно для создания кнопок. Выберем категорию: **Работа с формой**, действия: **Открыть форму**, нажмем кнопку **Далее** (рис. 6.11).

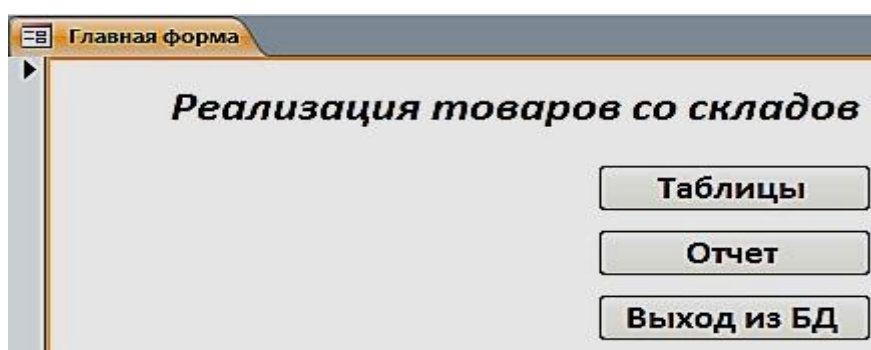

Рис. 6.11. Окно создания кнопок при работе с формами

6. Выберем соответствующую форму (рис. 6.12).

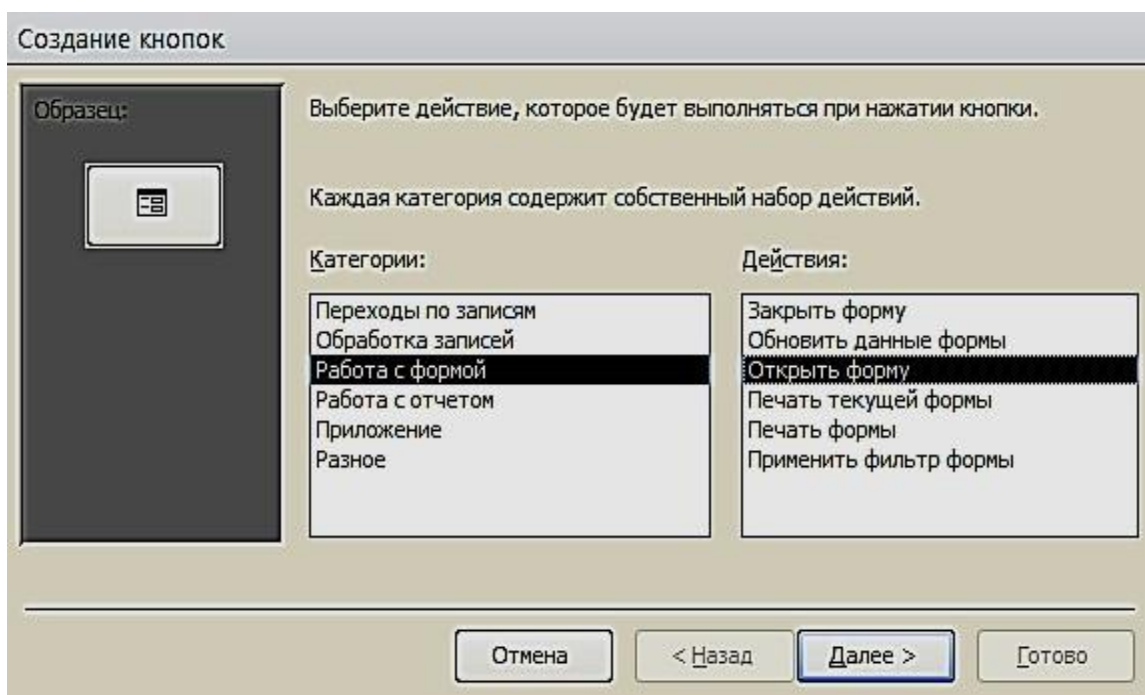

Рис. 6.12. Окно выбора формы

Поместим текст на кнопке (рис. 6.13). В тексте напишем название **Гистограмма** и выполним действия, указанные по кнопке **Далее**. Таким образом, создадим все кнопки, которые будут открываться с помощью Форм.

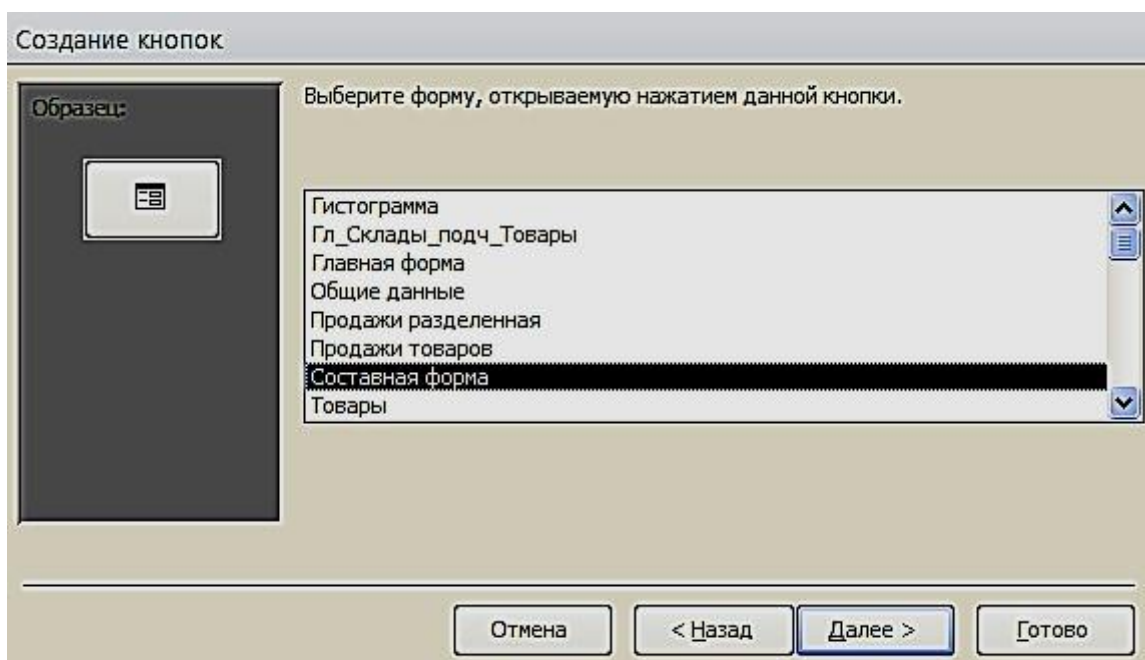

Рис. 6.13. Размещение текста на кнопке

7. Для создания картинки воспользуемся элементом управления «Рисунок».

8. По завершению разработки приложения, сохраним и закроем форму. Затем откроем и проверим работоспособность всех её элементов (рис. 6.14).

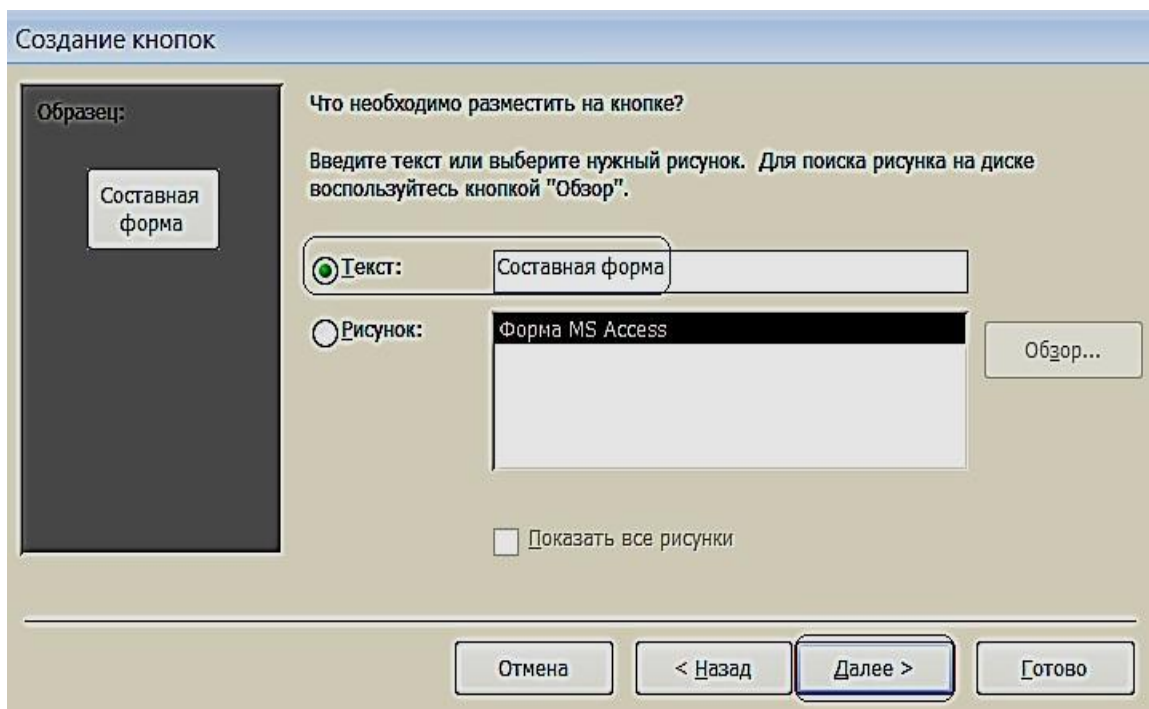

Рис. 6.14. Управляющая форма в режиме «Формы»

ВАРИАНТЫ ЗАДАНИЙ ДЛЯ ПРАКТИЧЕСКОЙ РАБОТЫ

Указания к выполнению работы

- Создать логическую модель базы данных: для заданной предметной области, представленной в виде перечня реквизитов, сформировать таблицы, определить в них ключевые поля, описать имена, типы и свойства полей и создать связи между таблицами.
- Создать формы для ввода данных в таблицы (простая и сложная формы). Заполнить таблицы. Каждая таблица должна содержать не менее 7 строк.
- Создать запросы по пунктам вариантов задания.
- Создать кнопочную форму для вызова созданных объектов.

Варианты заданий

Вариант № 1

Исходные данные:

- **Рабочие:** табельный номер, фамилия, имя, отчество, дата рождения.
- **Цеха:** наименование цеха, категория производства (основное, управление, вспомогательное).
- **Движение по службе:** должность, оклад, тип работы (штатный, совместитель, почасовик).
 - *Вычислить* общую сумму выплат за месяц по выбранному цеху, а также среднемесячный заработок этого цеха.
 - *Создать* ведомость для начисления заработной платы рабочих этого цеха.

Вариант № 2

Исходные данные:

- **Сотрудники:** фамилия, имя, отчество, дата рождения, дата поступления на работу
- **Оплата труда:** должность, оклад
- **Отделы:** номер отдела, фамилия сотрудника *Определить:*
 - возраст сотрудников (количество полных лет) при поступлении

на работу и на текущее время; ○ количество сотрудников заданного отдела младше 30 лет; ○ минимальный размер оклада.

- **Создать таблицу**, которая содержит сведения о 5-и самых высокооплачиваемых сотрудниках фирмы.

Вариант № 3

Исходные данные:

Работники: фамилия, имя, отчество, цех.

- **Изделия:** наименование изделия, категория изделия (А, В, С), стоимость изготовления.

- **Итоги:** шифр сборщика, количество изготовленных изделий по категориям.

Рассчитать: ○ общее количество изделий каждой категории;

- общее количество изделий, собранных всеми рабочими заданного цеха;

- **Создать ведомость** для начисления заработной платы рабочих заданного цеха. Определить средний размер заработной платы работников этого цеха.

Вариант № 4

Исходные данные:

- **Абоненты:** фамилия, имя, отчество, телефон, дата установки.

- **Расценки:** тип заказа (по городу, область, Украина, Европа, ...), цена 1 мин. разговора.

- **Заказ:** телефон вызова, вызываемый пункт, время в минутах.

- *Рассчитать* общее количество телефонов, установленных начиная с заданного года по сегодняшний день. Выдавать по вводимой фамилии абонента номер его телефона. ○ **Создать таблицу**, которая содержит фамилии задолжников и их телефоны.

Вариант № 5

Исходные данные:

- **Поставка:** поставщик, дата поставки, объем поставки.

- **Игрушки:** артикул, наименование, цена, нижняя и верхняя возрастные границы.

- **Чеки:** номер чека, дата продажи, сумма.

- *Определить* стоимость наиболее дорогой игрушки и ее наименование. По введенному значению A , B и X , выводить названия игрушек, которые по стоимости не превышают X и подходят ребенку от A до B лет. ○ *Создать таблицу*, которая содержит следующую информацию: наименование игрушек, которые подходят детям от 1 до 3 лет и их цены.

Вариант № 6

Исходные данные:

- **Студенты:** фамилия, имя отчество студента; код группы, дата рождения.
- **Предметы:** наименование предмета, категория предмета (фундаментальный, профессионально-ориентированный, на выбор), тип аттестации (зачет, экзамен).

Журнал: оценки по 5 экзаменам, признак участия в общественной работе. ○ *Определить* общее число активистов в списке.

- *Создать таблицу*, которая содержит сведения о начислении стипендии студентам заданной группы. Рассчитать размер стипендии по следующему алгоритму: студенту, который получил все оценки «5» и активно принимает участие в общественной работе, назначается повышенная стипендия – доплата 50 %; студенту, который получил «4» и «5», назначается обычная стипендия – ее необходимо задать; студенту, который получил одну оценку «3», но активно занимается общественной работой, также назначается обычная стипендия; другим студентам стипендия не назначается.

Вариант № 7

Исходные данные:

- **Авторы:** фамилия, имя отчество, название книги.
- **Книги:** год издания, количество экземпляров.
- **Местоположение:** шифр книги, номер стеллажа, номер шкафа, номер полки. ○ *Определить* общее количество книг в коллекции, а также число книг заданного года издания. По заданному автору и названию книги выдать информацию о местонахождении книги. ○ *Создать таблицу*, которая содержит информацию о книгах заданного автора, которые находятся в коллекции.

Вариант № 8

Исходные данные:

- **Группа:** факультет, шифр группы, фамилия куратора, должность.
- **Студент.** Фамилия студента, шифр группы, номер зачетной книжки, дата рождения, дата поступления.
- **Результаты сессии:** оценки по 5-и экзаменам и результаты сдачи 5 зачетов («З» – зачет, «Н» – незачет).
 - *Вычислить* средний балл, полученный каждым студентом за-
данной группы, и средний балл этой группы по каждому предмету. Определить общее количество задолженностей (по экзаменам и зачетам в сумме) каждого студента заданной группы и общее число студентов-должников той же группы.
 - *Создать таблицу*, которая содержит сведения о неуспевающих студентах: группу, фамилия и количество задолженностей.

Вариант № 9

Исходные данные:

- **Рейсы:** номер рейса, пункт назначения, время вылета, время прибытия, стоимость билета.
- **Самолеты:** шифр самолета, марка, количество посадочных мест, срок службы.
- **Билеты:** дата вылета, количество свободных мест в самолете.
Определить:
 - номера рейсов и время отправления самолетов в заданный го-
род;
 - по заданному городу и времени отправления наличие свобод-
ных мест на рейс;
 - общее количество рейсов через сутки в заданный город.

□ *Создать таблицу*, которая содержит номера рейсов и время отправления самолетов в заданный город.

Вариант № 10

Исходные данные:

- **Поставка:** артикул обуви (артикул начинается с буквы *Ж* – для женской обуви, *М* – для мужской, *Д* – для детской обуви, например: *Д0321*), наименование, объем поставки.
 - **Обувь:** цвет, стоимость.
 - **Наличие:** размер, количество.
- Определить:*
- стоимость обуви заданного артикула, и какие размеры есть в

наличии; ○ общее количество пар детской обуви, имеющейся в магазине, и ее суммарную стоимость.

- *Создать таблицу*, которая содержит информацию обо всех моделях женской обуви.

Вариант № 11

Исходные данные:

- **Игроки:** фамилия, имя, отчество, год рождения, название футбольного клуба.
- **Футбольный клуб:** название клуба, фамилия директора, фамилия главного тренера.
- **Результаты:** шифр игрока, число заброшенных им шайб, число сделанных им голевых передач, заработанное штрафное время. ○ *Вычислить* общее число шайб, забитых хоккеистами каждой команды, и суммарное штрафное время. ○ *Создать таблицу*, которая содержит фамилии шести лучших игроков, и сумму очков каждого игрока (голы + передачи).

Вариант № 12

Исходные данные:

- **Студенты:** фамилия, имя, дата рождения, дата поступления.
- **Выбор дисциплины:** код студента, наименование пяти дисциплин (выбираемая дисциплина отмечается символом «1», иначе – пробел).
- **Успеваемость:** средний балл, наличие задолженности.
 - *Вычислить* количество слушателей каждой дисциплины. Определить число слушателей заданной дисциплины, у которых средний балл превышает заданный.
 - *Создать таблицу*, которая содержит фамилию, группу и средний балл всех слушателей заданной дисциплины. Если число их превысит заданное, то отобрать студентов, которые имеют более высокий средний балл успеваемости.

Вариант № 13

Исходные данные:

- **Рейсы:** номер поезда, станция назначения, время отправления, время прибытия, стоимость билета в вагоны каждого вида отдельно.

- **Поезда:** количество посадочных мест в купейных вагонах, плацкартных, количество мест в вагоны повышенной комфортности.

- **Билеты:** дата отправления, номер поезда, наличие билетов в вагоны каждого вида отдельно.

Определить:

- количество свободных мест в купейные вагоны поезда с заданным номером;
- количество поездов, которые отправляются к заданной станции назначения.

- **Создать таблицу,** содержащую информацию о поездах, которые отправляются к заданной станции в заданном интервале времени (временной интервал задать двумя значениями, например, 13:00 и 18:30).

Вариант № 14

Исходные данные:

- **Сотрудники:** табельный номер фамилия, имя, отчество, дата рождения, дата поступления на работу.

- **Отделы:** номер отдела, количество сотрудников, фамилия начальника.

- **Движение по службе:** должность, оклад, тип работы (штатный, совместитель, почасовик).
 - *Рассчитать* стаж работы всех сотрудников; средний стаж работы сотрудников заданного отдела; количество сотрудников с окладом ниже заданного.
 - *Создать таблицу,* которая содержит список сотрудников пен-

сионного возраста (на сегодняшний день) с указанием стажа работы.

- *Определить разницу* в стаже работы женщин и мужчин пенсионного возраста.

Вариант № 15

Исходные данные:

- **Пациенты:** фамилия, имя, отчество, пол, дата рождения, местожительство (город).
- **Палата:** количество мест в палате.
- **Учет:** дата поступления, диагноз поступления, уточненный диагноз, дата выписки, если выписался).

Определить: ○ количество иногородних граждан, прибывших в клинику; ○ количество пациентов с заданным диагнозом; ○ количество пациентов пенсионного возраста.

- *Создать таблицу*, которая содержит список пациентов старше заданного возраста с заданным диагнозом.

Вариант № 16

Исходные данные:

- **Пассажир:** фамилия, шифр багажа.
- **Багаж:** количество вещей, вес.
- **Учет:** дата сдачи, время сдачи, номер секции, номер стойки.

Определить: ○ общий средний вес одной вещи;

- багаж, у которого средний вес одной вещи отличается не больше чем на 0,3 кг от общего среднего веса одной вещи; ○ количество пассажиров, которые имеют больше 2 вещей. □ *Создать таблицу*, содержащую информацию о багаже, вес которого превышает заданный.

Вариант № 17

Исходные данные:

- **Компания:** наименование компании, дата создания компании, фамилия директора, номинал акции.

- **Курс:** дата, продажа, покупка.
- **Учет:** количество проданных акций, количество купленных акций.

Определить: ○ среднее количество проданных и купленных акций; ○ максимальное различие между курсом продажи и покупки акций; ○ суммарное количество акций, проданных всеми фирмами, и общую сумму, на которую они проданы.

- *Создать таблицу*, которая содержит наименование фирмы и стоимость проданных акций.

Вариант № 18

Исходные данные:

- **Заказчик:** фамилия, адрес, телефон.
 - **Ремонт:** номер заказа, наименование оборудования, вид ремонта, стоимость.
 - **Учет:** фамилия мастера, дата начала ремонта, дата окончания ремонта.
- Определить:* ○ суммарную стоимость всех заказов; ○ количество заказов на ремонт заданного вида; ○ минимальная стоимость ремонта.
- *Создать таблицу,* которая содержит сведения о продолжительности ремонта заказов, оформленных весной: номер заказа, фамилия заказчика, наименование оборудования, продолжительность заказа.

Вариант № 19

Исходные данные:

- **Абоненты:** фамилия, имя, отчество, телефон, дата установки.
 - **Расценки:** код города, стоимость 1 минуты разговора.
 - **Заказ:** дата разговора, телефон вызова, вызываемый пункт, продолжительность в минутах.
- Определить:* ○ максимальную стоимость разговора; ○ суммарную стоимость всех разговоров; ○ общее количество разговоров в город с заданным кодом. □ *Создать таблицу,* которая содержит сведения о стоимости разговоров, которые состоялись в интервале между двумя заданными датами.

Вариант № 20

Исходные данные:

- **Товары:** шифр товара, наименование товара, категория (А, В, С), страна-производитель.
 - **Поставка:** дата поставки, поставщик (наименование фирмы), объем, оптовая цена.
 - **Учет:** дата продажи, розничная цена, количество проданного товара.
 - По заданному шифру товара выдавать информацию о нем.
- Определить:* ○ суммарную прибыль от продажи всех товаров;

○ наименование товаров, продаваемых по наивысшей и наиболее низкой цене.

• *Создать таблицу*, которая содержит наименование товара и суммарную выручку.

Вариант № 21

Исходные данные:

- **Продукция:** номер цеха изготовителя, наименование изделия
- **Стоимость:** код изделия, себестоимость
- **Учет:** дата изготовления, количество изготовленных изделий, цена.

Определить: ○ суммарное различие между себестоимостью и ценой всех изготовленных изделий; ○ общее количество изделий, изготовленных до заданной даты; ○ цену изделия по заданному наименованию.

• *Создать таблицу*, которая содержит сведения о товарах, изготовленных в заданном цехе.

Вариант № 22

Исходные данные:

• **Рабочие:** фамилия, имя, отчество, дата рождения, дата поступления на работу, номер цеха.

- **Расценки:** разряд, стоимость одного часа.
- **Учет:** дата, количество отработанных часов.

Определить: ○ среднее количество часов, отработанных за день; ○ максимальную стоимость одного часа; ○ по заданной дате количество отработанных часов.

• *Создать таблицу*, которая содержит следующие сведения о работниках заданного цеха: ○ фамилия работника; ○ суммарная стоимость отработанного им времени.

Вариант № 23

Исходные данные:

- **Клиенты:** фамилия, адрес, телефон.
- **Заказ:** номер заказа, наименование изделия, фамилия мастера.
- **Учет:** дата приема, дата выполнения заказа, стоимость заказа.

Определить: ○ количество заказов, выполненных мастером с заданной фамилией; ○ стоимость самого дорогого заказа; ○ среднюю стоимость заказов.

• *Создать таблицу*, которая содержит фамилию клиента, номер заказа и продолжительность его выполнения.

Вариант № 24

Исходные данные:

• **Импортеры:** фирма-импортер, страна, наименование товара.

• **Поставка:** шифр товара, объем партии в штуках, стоимость 1 штуки в условных единицах.

• **Учет:** дата поставки, дата получения, подтверждение приема партии. *Определить:* ○ суммарный объем товаров, импортированных заданной страной;

○ суммарную стоимость партии товара по заданному шифру; ○ минимальную стоимость товара.

• *Создать таблицу*, которая содержит сведения о стоимости товаров, импортированных заданной страной. Таблица должна содержать наименование товара и суммарную стоимость партии.

Вариант № 25

Исходные данные:

• **Рабочие:** фамилия, имя, отчество, дата рождения, дата поступления на работу, номер цеха.

• **Оплата:** разряд, оплата за изготовление одной качественной детали.

• **Учет:** дата, количество изготовленных деталей, количество бракованных деталей. *Определить:* ○ общее количество бракованных деталей, изготовленных всеми

мастерами заданного цеха; ○ сумму штрафа за каждую бракованную деталь, которая состав-

ляет 20 % от оплаты за качественную работу; ○ фамилию мастера, который изготовил максимальное количество качественных деталей.

• *Создать таблицу*, которая содержит сведения об оплате труда рабочих. Таблица должна содержать фамилию рабочего, номер цеха и сумму к

выплате с учетом штрафа и налога (налог составляет 15 % от стоимости оплаты).

Вариант № 26

Исходные данные:

- **Отделение:** номер отделения, фамилию заведующего, номер корпуса, этаж.

- **Лечение:** шифр болезни, продолжительность.

- **Оплата:** диагностика, стоимость 1 дня лечения, затраты на лекарство.

- **Суммарная стоимость:** отработанного им времени.

Определить: ○ по названию болезни затраты на лекарство; ○ среднюю стоимость 1 дня лечения;

○ рассчитать суммарную стоимость лечения каждой болезни, включая затраты на лекарство.

- **Создать таблицу,** которая содержит сведения о стоимости лечения в заданном отделении.

Вариант № 27

Исходные данные:

- **Книги:** наименование книги, фамилия автора, издательство, год издания, тираж.

- **Магазины:** шифр книги, номер магазина, цена.

- **Учет продаж:** код продажи, продано, остаток.

Определить: ○ количество проданных книг в заданном магазине; ○ суммарную стоимость всех непроданных книг; ○ среднюю цену одной книги.

- **Создать таблицу,** которая содержит суммарную стоимость книг, проданных каждым магазином.

Вариант № 28

Исходные данные:

- **Детали:** наименование детали, цех-изготовитель

- **Изготовление:** шифр материала, шифр детали, затрата материала на 1 деталь.

- **Учет:** дата изготовления, количество изготовленных деталей, количество брака.

Определить: ○ для всех деталей суммарные затраты материала на брак; ○ количество качественных деталей; ○ деталь, на которую тратится более всего материала. □

Создать таблицу, которая содержит шифр детали и процент брака.

Вариант № 29

Исходные данные:

- **Лекарство:** название лекарства, категория (антибиотик, жаропонижающее, витамины, противовоспалительное, антидепрессант), дата изготовления, дата истечения срока.

- **Стоимость:** шифр лекарства, код аптеки, цена за 1 упаковку.

- **Продажа:** количество проданных упаковок, остаток.

Определить: ○ суммарное количество упаковок лекарства, проданных всеми

аптеками и принадлежащее заданной категории.

- стоимость всех непроданных упаковок;

- среднюю стоимость лекарства.

- *Создать таблицу,* которая содержит информацию о просроченных лекарствах: номер аптеки, название, категория и дату истечения срока.

Вариант № 30

Исходные данные:

- **Продавцы:** табельный номер, фамилия, имя, отчество, дата рождения.

- **Товары:** шифр товара, тип товара, сложность продажи (средняя, высокая);

- **Журнал регистрации:** количество проданных товаров по дням недели

(понедельник, вторник, ..., суббота); *Определить:* ○ общее количество товаров, проданных каждым продавцом; ○ фамилия продавца, который продал наибольшее число товаров, и определить день, когда он достиг наивысшей производительности труда.

- *Создать таблицу,* которая содержит следующую информацию: фамилия продавца и общее количество товаров, проданное им за неделю.

СПИСОК РЕКОМЕНДУЕМОЙ ЛИТЕРАТУРЫ

Основная литература:

1. *Бекаревич Ю. Б., Пушкина Н. В.* СПб.: БХВ - Петербург, 2016. 464 с. (Самоучитель Microsoft Access 2013).
2. *Гурвиц Г.* Microsoft Access 2013. Разработка приложений на реальном примере: М., 2012. 258 с.
3. *Одиноккина С. В.* Разработка баз данных в Microsoft Access 2010, НИУ ИТМО, 2012. 81 с.

Дополнительная литература:

1. *Домострой А.* MS Access 2013. Создание базы данных. Урок 1. Режим доступа: <https://www.youtube.com/watch?v=uCenTUX1QcQ>
2. *Домострой А.* MS Access 2013. Таблицы. Урок 2. Режим доступа: <https://www.youtube.com/watch?v=VDuyue8ra2Q>
3. *Домострой А.* MS Access 2013. Запросы. Урок 3. Режим доступа: <https://www.youtube.com/watch?v=nSIHUvfBy34>
4. *Домострой А.* MS Access 2013. Формы. Урок 4. Режим доступа: <https://www.youtube.com/watch?v=54ZZhSYrz8s>
5. *Домострой А.* MS Access 2013. Многотабличные формы. Урок 5. Режим доступа: <https://www.youtube.com/watch?v=ou-1q4Q6NjY>
6. *Домострой А.* MS Access 2013. Создание отчетов. Урок 6. Режим доступа: <https://www.youtube.com/watch?v=PrH-S8r0nIE>
7. *Домострой А.* MS Access 2013. Главная Кнопочная форма Урок 7. Режим доступа: <https://www.youtube.com/watch?v=Ou0HJtzypOU>
8. *Макарова Н. В.* Информатика: учебник для вузов. Стандарт третьего поколения. СПб: Питер, 2011. 576 с.: ил.

Оглавление

ЧАСТЬ I. ПОНЯТИЕ ППП.....	3
Тема 1.1 Введение в предмет. Понятие ППП.....	4
Тема 1.2 Структура и основные компоненты ППП.....	10
Тема 1.3 Эволюция ППП. Примеры современных ППП.....	13
ЧАСТЬ II. ППП MS OFFICE.....	22
Тема 2.1 Структура и состав MS Office. Основные приложения	23
Тема 2.2 Введение в офисное программирование.....	29
Тема 2.3 Макросы. Использование макрорекордера.....	34
Тема 2.4 Среда разработки VBE.....	38

ЧАСТЬ I. ПОНЯТИЕ ППП

ТЕМА 1.1 ВВЕДЕНИЕ В ПРЕДМЕТ. ПОНЯТИЕ ППП

Цели и задачи дисциплины

- Изучение основных принципов, используемых в разработке интегрированных программных продуктов.
- Изучение структуры, состава и назначения компонентов интегрированного ПО, а также средств организации взаимодействия между компонентами и инструментальных средств расширения функциональности.
- Формирование навыков работы со средствами автоматизации решения прикладных задач.
- Формирование навыков использования встроенных средств разработки.
- Требования к уровню освоения дисциплины
- В результате изучения дисциплины студенты должны:
- знать принципы построения прикладных информационных систем
- уметь использовать современные программные средства для обработки разнородной информации;
- уметь автоматизировать процесс решения прикладных задач с помощью встроенных языков программирования;
- иметь представление о современном состоянии и тенденциях развития рынка прикладного ПО.

Основные понятия и определения

Информационная система (ИС) - организационно упорядоченная совокупность документов (массивов документов) и информационных технологий, в том числе с использованием средств вычислительной техники и связи, реализующих информационные процессы. Информационные системы предназначены для хранения, обработки, поиска, распространения, передачи и представления информации.

Автоматизированная (информационная) система (АС) - совокупность программных и аппаратных средств, предназначенных для хранения и/или управления данными и ин-

формацией и производства вычислений и управляемая человеком-оператором (в этом главное отличие автоматизированной системы от автоматической).

Многоуровневое представление ИС - модель представления информационной системы в виде совокупности взаимосвязанных уровней, разделенных по функциональному назначению (рис. 1).



Рис. 1. Многоуровневое представление информационных систем.

Аппаратное обеспечение ИС - комплекс электронных, электрических и механических устройств, входящих в состав информационной системы или сети.

Программное обеспечение (ПО) — совокупность программ и данных, предназначенных для решения определенного круга задач и хранящиеся на машинных носителях.

Программа — последовательность формализованных инструкций, представляющих алгоритм решения некоторой задачи и предназначенная для исполнения устройством управления вычислительной машины. Инструкции программы записываются при помощи машинного кода или специальных языков программирования. В зависимости от контекста термин «программа» может относиться к исходным текстам, при помощи которых записывается алгоритм, или к исполняемому машинному коду.

Программист - специалист, занимающийся разработкой и проверкой программ. Различают системных и прикладных программистов.

Пользователь - человек, принимающий участие в управлении объектами и системами некоторой предметной области и являющийся составным элементом автоматизированной системы.

Прикладное программное обеспечение - программное обеспечение, ориентированное на конечного пользователя и предназначенное для решения пользовательских задач.

Прикладное ПО состоит из:

- отдельных прикладных программ и пакетов прикладных программ, предназначенных для решения различных задач пользователей;
- автоматизированных систем, созданных на основе этих пакетов.

Пакет прикладных программ - комплект программ, предназначенных для решения задач из определенной проблемной области. Обычно применение пакета прикладных программ предполагает наличие специальной документации: лицензионного свидетельства, паспорта, инструкции пользователя и т.п.

Классификация программного обеспечения

Любая классификация подразумевает выбор некоторого группировочного признака (или нескольких), на основании которого и производится отнесение объектов к тому или иному классу. Так, при классификации программного обеспечения по способу распространения можно выделить следующие категории (список не полный):

- Commercial Software - коммерческое (с ограниченными лицензией возможностями на использование), разрабатываемое для получения прибыли.
- Freeware - свободное ПО, распространяемое без ограничений на использование, модификацию и распространение.
- Shareware - условно-бесплатное ПО, с частичными ограничениями при работе в ознакомительном режиме (например, определенное количество запусков программы).
- Abandonware - «заброшенное» ПО, поддержка которого непосредственным разработчиком прекращена, но продолжается третьими лицами (например, партнерами или энтузиастами).
- Adware - ПО, в код которого включены рекламные материалы. Такое ПО распространяется бесплатно, но для отключения рекламных блоков необходима оплата.
- Careware - «благотворительное» ПО, оплату за которое разработчик (или распространитель) просит переводить на благотворительные нужды.

При классификации программного обеспечения по назначению в качестве критерия используют уровень представления ИС, на который ориентирована та или иная программа.

Соответственно выделяют следующие классы ПО:

1. Системное ПО - решает задачи общего управления и поддержания работоспособности системы в целом. К этому классу относят операционные системы, менеджеры загрузки, драйверы устройств, программные кодеки, утилиты и программные средства защиты информации.
2. Инструментальное ПО включает средства разработки (трансляторы, отладчики, интегрированные среды, различные SDK и т.п.) и системы управления базами данных (СУБД).
3. Прикладное ПО - предназначено для решения прикладных задач конечными пользователями.

Прикладное ПО - самый обширный класс программ, в рамках которого возможна дальнейшая классификация, например, по предметным областям. В этом случае группировочным признаком является класс задач, решаемых программой. Приведем несколько примеров:

- Офисные приложения - предназначены для автоматизации офисной деятельности (текстовые редакторы и процессоры, электронные таблицы, редакторы презентаций и т.п.)
- Корпоративные информационные системы - бухгалтерские программы, системы корпоративного управления, системы управления проектами (Project Management), инструменты автоматизации документооборота (EDM-системы) и управления архивами документов (DWM-системы)
- Системы проектирования и производства - системы автоматизированного проектирования (САПР, CAD/CAM-системы), системы управления технологическими (SCADA) и производственными (MES) процессами
- Научное ПО - системы математического и статистического расчета, анализа и моделирования
- Геоинформационные системы (ГИС)
- Системы поддержки принятия решений (СППР)
- Клиенты доступа к сетевым сервисам (электронная почта, веб-браузеры, передача сообщений, чат-каналы, клиенты файлообменных сетей и т.п.)
- Мультимедийное ПО - компьютерные игры, средства просмотра и редактирования аудио- и видеoinформации, графические редакторы и вьюеры, анимационные редакторы и т.п.

С точки зрения конечного пользователя такая классификация оправданна и наглядна, для разработчика же более значимым фактором является структура прикладной программы, в общем случае состоящей из нескольких компонентов. Назначение этих компонентов, связи между ними и способность к взаимодействию определяют интеграцию прикладного ПО. Чем теснее связаны программные компоненты, тем выше степень интеграции.

В зависимости от степени интеграции многочисленные прикладные программные средства можно классифицировать следующим образом¹:

1. отдельные прикладные программы;
2. библиотеки прикладных программ;
3. пакеты прикладных программ;
4. интегрированные программные системы.

Отдельная прикладная программа пишется, как правило, на некотором высокоуровневом языке программирования (Pascal, Basic и т.п.) и предназначается для решения конкретной прикладной задачи. Такая программа может быть реализована в виде набора модулей, каждый из которых выполняет некоторую самостоятельную функцию (например, модуль пользовательского интерфейса, модуль обработки ошибок, модуль печати и т.п.).

При этом доступ к функциям модулей из внешних программ невозможен.

Библиотека представляет собой набор отдельных программ, каждая из которых решает некоторую прикладную задачу или выполняет определенные вспомогательные функции (управление памятью, обмен с внешними устройствами и т.п.). Библиотеки программ зарекомендовали себя эффективным средством решения вычислительных задач. Они интенсивно используются при решении научных и инженерных задач с помощью ЭВМ.

Условно их можно разделить на библиотеки общего назначения и специализированные библиотеки.

Пакет прикладных программ (ППП) - это комплекс взаимосвязанных программ, ориентированный на решение определенного класса задач. Формально такое определение не исключает из числа пакетов и библиотеки программ, однако у ППП, как отдельной категории, есть ряд особенностей, среди которых: ориентация на решение классов задач, унифицированный интерфейс, наличие языковых средств.

¹ Следует отметить отсутствие безусловных границ между перечисленными формами прикладного программного обеспечения

Интегрированная программная система - это комплекс программ, элементами которого являются различные пакеты и библиотеки программ. Примером служат системы автоматизированного проектирования, имеющие в своем составе несколько ППП различного назначения. Часто в подобной системе решаются задачи, относящиеся к различным классам или даже к различным предметным областям.

Понятие пакета прикладных программ

Итак, пакет прикладных программ (ППП) – это комплекс взаимосвязанных программ для решения определенного класса задач из конкретной предметной области. На текущем этапе развития информационных технологий именно ППП являются наиболее востребованным видом прикладного ПО. Это связано с упомянутыми ранее особенностями ППП. Рассмотрим их подробнее:

- Ориентация на решение класса задач. Одной из главных особенностей является ориентация ППП не на отдельную задачу, а на некоторый класс задач, в том числе и специфичных, из определенной предметной области. Так, например, офисные пакеты ориентированы на офисную деятельность, одна из задач которой - подготовка документов (в общем случае включающих не только текстовую информацию, но и таблицы, диаграммы, изображения). Следовательно, офисный пакет должен реализовывать функции обработки текста, представлять средства обработки табличной информации, средства построения диаграмм разного вида и первичные средства редактирования растровой и векторной графики.
- Наличие языковых средств. Другой особенностью ППП является наличие в его составе специализированных языковых средств, позволяющих расширить число задач, решаемых пакетом или адаптировать пакет под конкретные нужды. Пакет может представлять поддержку нескольких входных языков, поддерживающих различные парадигмы. Поддерживаемые языки могут быть использованы для формализации исходной задачи, описания алгоритма решения и начальных данных, организации доступа к внешним источникам данных, разработки программных модулей, описания модели предметной области, управления процессом решения в диалоговом режиме и других целей. Примерами входных языков ППП являются VBA в пакете MS Office, AutoLISP/VisualLISP в Autodesk AutoCAD, StarBasic в OpenOffice.org

- Единообразии работы с компонентами пакета. Еще одна особенность ППП состоит в наличии специальных системных средств, обеспечивавших унифицированную работу с компонентами. К их числу относятся специализированные банки данных, средства информационного обеспечения, средства взаимодействия пакета с операционной системой, типовой пользовательский интерфейс и т.п.

•

ТЕМА 1.2 СТРУКТУРА И ОСНОВНЫЕ КОМПОНЕНТЫ ППП

Несмотря на разнообразие конкретных пакетных разработок, их обобщенную внутреннюю структуру можно представить в виде трех взаимосвязанных элементов¹ (рис. 2):

1. входной язык (макроязык, язык управления) - представляет средство общения пользователя с пакетом;
2. предметное обеспечение (функциональное наполнение) - реализует особенности конкретной предметной области;
3. системное обеспечение (системное наполнение) - представляет низкоуровневые средства, например, доступ к функциям операционной системы.



Рис. 2. Структура ППП.

Входной язык - основной инструмент при работе пользователя с пакетом прикладных программ. В качестве входного языка могут использоваться как универсальные (Pascal, Basic и

т.п.), так и специализированные, проблемно-ориентированные языки программирования (Cobol - для бизнес-приложений, Lisp - списочные структуры данных, Fortran и MathLAB - математические задачи и т.п.).

Развитый пакет может обладать несколькими входными языками, предназначенными для выполнения различных функций в рамках решаемого класса задач. Так, например, в пакете OpenOffice.org поддерживаются языки StarBasic, Python, JavaScript и Java. StarBasic является основным входным языком, предназначенным для автоматизации работы с пакетом, для этого языка имеется интегрированная среда разработки и встроенный отладчик. Скрипты на языках Python и JavaScript загружаются и исполняются из внешних файлов. На Java (через SDK и функции API OpenOffice) можно создавать модули расширения и полнофункциональные приложения-компоненты.

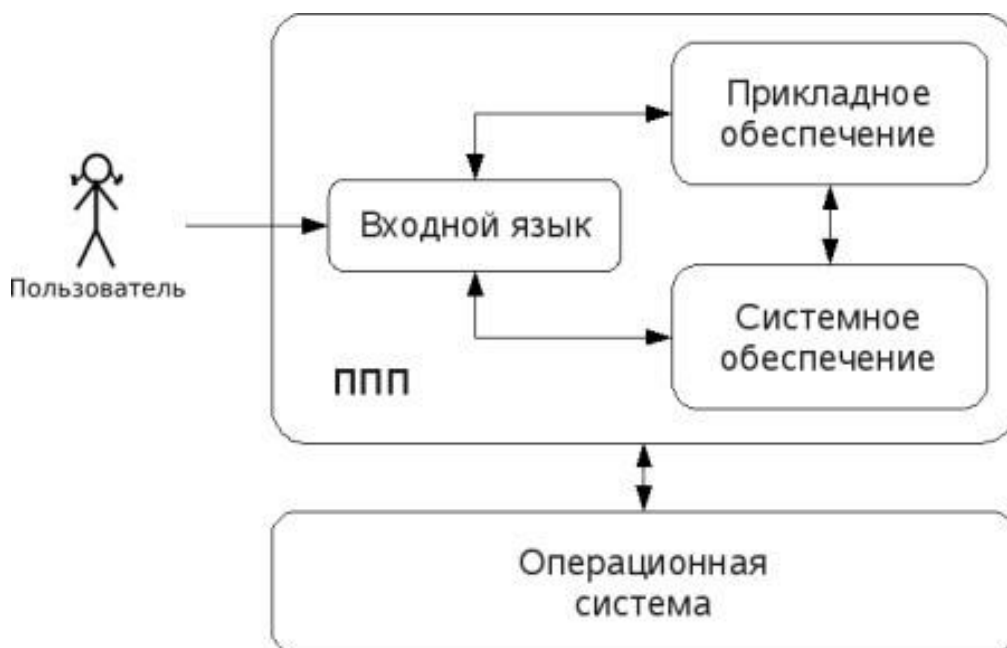
Входные языки отражают объем и качество предоставляемых пакетом возможностей, а также удобство их использования. Таким образом, именно входной язык является основным показателем возможностей ППП. Однако стоит отметить, что в современных пакетах обращение пользователя к языковым средствам обычно происходит косвенно, через графический интерфейс.

Предметное обеспечение отражает особенности решаемого класса задач из конкретной предметной области и включает:

- программные модули, реализующие алгоритмы (или их отдельные фрагменты) прикладных задач;
- средства сборки программ из отдельных модулей.

Наиболее распространено в настоящее время оформление программных модулей в виде библиотек, подключаемых статически или динамически. В зависимости от использованного разработчиками подхода к проектированию и реализации ППП такие библиотеки содержат встроенные классы и описания их интерфейсов (при использовании объектно-ориентированного программирования). При использовании парадигмы структурного программирования в библиотечных модулях содержатся процедуры и функции, предназначенные для решения некоторых самостоятельных задач. В обоих случаях библиотеки связаны с другими модулями пакета лишь входной и выходной информацией.

Системное обеспечение представляет собой совокупность низкоуровневых средств (программы, файлы, таблицы и т.д.), обеспечивающих определенную дисциплину работы

пользователя при решении прикладных задач и формирующего окружение пакета. К системному обеспечению ППП относят следующие компоненты:

- монитор - программа, управляющая взаимодействием всех компонентов ППП;
- транслятор(ы) с входных языков - для ППП характерно использование интерпретируемых языков;
- средства доступа к данным - драйверы баз данных и/или компоненты, представляющие доступ через унифицированные интерфейсы (ODBC, JDBC, ADO, BDE и т.п.);
- информационно-справочный модуль - предоставляет функции поддержки, среди которых информационные сообщения, встроенная справочная системы и т.п.

различные служебные программы, выполняющие низкоуровневые операции (автосохранение, синхронизация совместно используемых файлов и т.д.)

Приведенная логическая структура ППП достаточна условна и в конкретном ППП может отсутствовать четкое разделение программ на предметное и системное обеспечение. Например, программа планирования вычислений, относящаяся к прикладному обеспечению, может одновременно выполнять и ряд служебных функций (информационное обеспечение, связь с операционной системой и т.п.).

Кроме того, одни и те же программы в одном пакете могут относиться к предметному обеспечению, а в другом - к системному. Так, программы построения диаграмм в рамках специализированного пакета машинной графики естественно отнести к предметному обеспечению. Однако те же программы следует считать вспомогательными и относящимися к системному обеспечению, например, в пакете решения вычислительных задач.

ТЕМА 1.3 ЭВОЛЮЦИЯ ППП. ПРИМЕРЫ СОВРЕМЕННЫХ ППП

Этапы развития ППП

Первые ППП представляли собой простые тематические подборки программ для решения отдельных задач в той или иной прикладной области, обращение к ним выполнялось с помощью средств оболочки ОС или из других программ. Современный пакет является сложной программной системой, включающей специализированные системные и языковые средства. В относительно короткой истории развития вычислительных ППП можно выделить *4 основных поколения* (класса) пакетов. Каждый из этих классов характеризуется определенными

особенностями входящих состав ППП компонентов - входных языков, предметного и системного обеспечения.

Первое поколение

В качестве входных языков ППП первого поколения использовались универсальные языки программирования (Фортран, Алгол-60 и т.п.) или языки управления заданиями соответствующих операционных систем. Проблемная ориентация входных языков достигалась за счет соответствующей мнемоники в идентификаторах. Составление заданий на таком языке практически не отличалось от написания программ на алгоритмическом языке.

Предметное обеспечение первых ППП, как правило, было организовано в форме библиотек программ, т.е. в виде наборов (пакетов) независимых программ на некотором базовом языке программирования (отсюда впервые возник и сам термин «пакет»). Такие ППП иногда называют *пакетами библиотечного типа*, или *пакетами простой структуры*.

В качестве системного обеспечения пакетов первого поколения обычно использовались штатные компоненты программного обеспечения ЭВМ: компиляторы с алгоритмических языков, редакторы текстов, средства организации библиотек программ, архивные системы и т.д. Эти пакеты не требовали сколько-нибудь развитой системной поддержки, и для их функционирования вполне хватало указанных системных средств общего назначения. В большинстве случаев разработчиками таких пакетов были прикладные программисты, которые пытались приспособить универсальные языки программирования к своим нуждам.

Второе поколение

Разработка ППП второго поколения осуществлялась уже с участием системных программистов. Это привело к появлению специализированных входных языков на базе универсальных языков программирования. Проблемная ориентация таких языков достигалась не только за счет использования определенной мнемоники, но также применением соответствующих языковых конструкций, которые упрощали формулировку задачи и делали ее более наглядной. Транслятор с такого языка представлял собой препроцессор (чаще всего макропроцессор) к транслятору соответствующего алгоритмического языка.

В качестве модулей в пакетах этого класса стали использоваться не только программные единицы (т.е. законченные программы на том или ином языке программирования), но и такие объекты, как последовательность операторов языка программирования, совокупность данных, схема счета и др.

Существенные изменения претерпели также принципы организации системного обеспечения ППП. В достаточно развитых пакетах второго поколения уже можно выделить элементы системного обеспечения, характерные для современных пакетов: монитор, трансляторы с входных языков, специализированные банки данных, средства описания модели предметной области и планирования вычислений и др.

Третье поколение

Третий этап развития ППП характеризуется появлением самостоятельных входных языков, ориентированных на пользователей-непрограммистов. Особое внимание в таких ППП уделяется системным компонентам, обеспечивающим простоту и удобство. Это достигается главным образом за счет специализации входных языков и включения в состав пакета средств автоматизированного планирования вычислений.

Четвертое поколение

Четвертый этап характеризуется созданием ППП, эксплуатируемых в интерактивном режиме работы. Основным преимуществом диалогового взаимодействия с ЭВМ является возможность активной обратной связи с пользователем в процессе постановки задачи, ее решения и анализа полученных результатов. Появление и интенсивное развитие различных форм диалогового общения обусловлено прежде всего прогрессом в области технических средств (графическая подсистема ЭВМ и средства мультимедиа, сетевые средства). Развитие аппаратного обеспечения повлекло за собой создание разнообразных программных средств поддержки диалогового режима работы (диалоговые операционные системы, диалоговые пакеты программ различного назначения и т. д.).

Прикладная система состоит из *диалогового монитора* - набора универсальных программ, обеспечивающих ведение диалога и обмен данными, и базы знаний об области. Информация о структуре, целях и форма диалога задает сценарий, в соответствии с которым монитор управляет ходом диалога. Носителями процедурных знаний о предметной области являются прикладные модули, реализующие функции собственной системы. Таким образом, создание прикладной системы сводится к настройке диалогового монитора на конкретный диалог, путем заполнения базы знаний. При этом программировать в традиционном смысле этого слова приходится лишь прикладные модули, знания о диалоге вводятся в систему с помощью набора соответствующих средств - редактора сценариев. Логично требовать, чтобы редактор сценариев также представлял собой диалоговую программу, отвечающую

рассмотренным выше требованиям. Благодаря готовому универсальному монитору программист может сосредоточиться на решении чисто прикладных задач, выделение же знаний о диалоге в сценарий обеспечивает в значительной степени необходимая гибкость программного продукта.

Большое внимание в настоящее время уделяется проблеме создания *«интеллектуальных ППП»*. Такой пакет позволяет конечному пользователю лишь сформулировать свою задачу в содержательных терминах, не указывая алгоритма ее решения. Синтез решения и сборка целевой программы производятся автоматически. При этом детали вычислений скрыты от пользователя, и компьютер становится интеллектуальным партнером человека, способным понимать его задачи. Предметное обеспечение подобного ППП представляет собой некоторую базу знаний, содержащую как процедурные, так и описательные знания. Такой способ решения иногда называют концептуальным программированием, характерными особенностями которого является программирование в терминах предметной области использование ЭВМ уже на этапе постановки задач, автоматический синтез программ решения задачи, накопление знаний о решаемых задачах в базе знаний.

Краткий обзор некоторых ППП

Для иллюстрации ранее рассмотренных материалов приведем несколько примеров современных пакетов прикладных программ из различных предметных областей. Учитывая, что постоянно появляются новые версии программных продуктов, здесь будут рассматриваться не возможности конкретных версий, а лишь основные структурные компоненты, входящие в состав того или иного пакета.

Autodesk AutoCAD

Основное назначение ППП AutoCAD - создание чертежей и проектной документации. Современные версии этого пакета представляют существенно большие возможности, среди которых построение трехмерных твердотельных моделей, инженерно-технические расчеты и многое другое.

Первые версии системы AutoCAD, разрабатываемой американской фирмой Autodesk, появились еще в начале 80-х годов двадцатого века, и сразу же привлекли к себе внимание своим оригинальным оформлением и удобством для пользователя. Постоянное развитие системы, учет замечаний, интеграция с новыми продуктами других ведущих фирм сделали

AutoCAD мировым лидером на рынке программного обеспечения для автоматизированного проектирования.

Языковые средства

В основе языковых средств ППП AutoCAD - технология Visual LISP, базирующаяся на языке AutoLISP (подмножество языка LISP) и используемая для создания приложений и управления в AutoCAD. Visual LISP представляет полное окружение, включающее:

- Интегрированную среду разработки, облегчающую написание, отладку и сопровождение приложений на AutoLISP
- Доступ к объектам ActiveX и обработчикам событий
- Защиту исходного кода
- Доступ к файловым функциям операционной системы
- Расширенные функции языка LISP для обработки списочных структур данных.

Для разработчиков совместимых приложений в AutoCAD включена поддержка ObjectARX. Это программное окружение представляет объектно-ориентированный интерфейс для приложений на языках C++, C# и VB.NET и обеспечивает прямой доступ к структурам БД, графической подсистеме и встроенным командам пакета.

Кроме того, в AutoCAD имеется поддержка языка Visual Basic for Applications (VBA), что позволяет использовать этот пакет совместно с другими приложениями, в частности, из семейства Microsoft Office.

Предметное обеспечение

К предметному обеспечению пакета в первую очередь относятся функции построения примитивов - различных элементов чертежа. Простые примитивы - это такие объекты как точка, отрезок, круг (окружность) и т.д. К сложным примитивам относятся: полилиния, мультилиния, мультитекст (многострочный текст), размер, выноска, допуск, штриховка, вхождение блока или внешней ссылки, атрибут, растровое изображение. Кроме того, есть пространственные примитивы, видовые экраны и пр. Операции построения *большой части* примитивов могут быть выполнены через пользовательский интерфейс, *все* - через команды языка.

Высокоуровневые средства представлены расширениями и приложениями AutoCAD для конкретных предметных областей. Например в машиностроении используется Autodesk

Mechanical Desktop - предназначенный для сложного трехмерного моделирования, в том числе валов и пружин. Для проектирования деталей из листовых материалов предназначена система Copra Sheet Metal Bender Desktop (разработчик - Data-M Software GmbH). Моделирование динамики работы механизмов может выполняться в системе Dynamic Designer (Mechanical Dynamics). В числе известных архитектурных и строительных приложений можно отметить системы АРКО (АПИО-Центр), СПДС GraphiCS (Consistent Software), ArchiCAD. Для проектирования промышленных объектов может использоваться система PLANT-4D (CEA Technology). Это лишь некоторые из областей использования AutoCAD.

Системное обеспечение

Среди системного обеспечения следует отметить основной формат файлов AutoCAD .dwg, который стал стандартом «де факто» для прочих САПР.

К системному же обеспечению относятся типовые и специализированные библиотеки деталей и шаблонов, использование которых позволяет существенно ускорить процесс проектирования. Здесь же упомянем требования отраслевых и государственных стандартов, которым должны соответствовать чертежи и спецификации.

Конфигурация и настройки различных режимов AutoCAD устанавливаются через т.н. системные переменные. Изменяя их значения можно задавать пути к файлам, точность вычислений, формат вывода и многое другое.

Adobe Flash

Adobe (ранее Macromedia) Flash - это технология и инструментарий разработки интерактивного содержания с большими функциональными возможностями для цифровых, веб- и мобильных платформ. Она позволяет создавать компактные, масштабируемые анимированные приложения (ролики), которые можно использовать как отдельно, так и встраивая в различное окружение (в частности, в веб-страницы). Эти возможности обеспечиваются следующими компонентами технологии: языком Action Script, векторным форматом .swf и видеоформатом .flv, всевозможными flash-плеерами для просмотра и редакторами для создания.

Рассмотрим интегрированную среду Adobe Flash как основное средство создания flash-приложений. При этом отметим, что языковые и системные средства относятся не только к этому пакету, а к технологии в целом.

Язык ActionScript

ActionScript — объектно-ориентированный язык программирования, который добавляет интерактивность, обработку данных и многое другое в содержимое Flash-приложений. Синтаксис ActionScript основан на спецификации ECMAScript (сюда же относятся языки JavaScript и JScript). Библиотека классов ActionScript, написанная на C++, представляет доступ к графическим примитивам, фильтрам, принтерам, геометрическим функциям и пр.

ActionScript как язык появился с выходом 5 версии Adobe (тогда еще Macromedia) Flash, которая стала первой программируемой на ActionScript средой. Первый релиз языка назывался ActionScript 1.0. Flash 6 (MX). В 2004 году Macromedia представила новую версию ActionScript 2.0 вместе с выходом Flash 7 (MX 2004), в которой было введено строгое определение типов, основанное на классах программирование: наследование, интерфейсы и т. д. Также Macromedia была выпущена модификация языка Flash Lite для программирования под мобильные телефоны. ActionScript 2.0 является не более чем надстройкой над ActionScript 1.0, то есть на этапе компиляции ActionScript 2.0 осуществляет некую проверку и превращает классы, методы ActionScript 2.0 в прежние прототипы и функции ActionScript 1.0.

В 2005 году вышел ActionScript 3.0 в среде программирования Adobe Flex, а позже в Adobe Flash 9.

ActionScript 3.0 (текущая версия на момент подготовки этого материала) представляет, по сравнению с ActionScript 2.0 качественное изменение, он использует новую виртуальную машину AVM 2.0 и дает взамен прежнего формального синтаксиса классов настоящее классовое (class-based) Объектно-ориентированное программирование. ActionScript 3.0 существенно производительней предыдущих версий и по скорости приблизился к таким языкам программирования, как Java и C++.

С помощью ActionScript можно создавать интерактивные мультимедиа-приложения, игры, веб-сайты и многое другое.

Системное обеспечение

ActionScript исполняется виртуальной машиной (ActionScript Virtual Machine), которая является составной частью Flash Player. ActionScript компилируется в байткод, который включается в SWF-файл.

SWF-файлы исполняются Flash Player-ом. Flash Player существует в виде плагина к веб-браузеру, а также как самостоятельное исполняемое приложение. Во втором случае возможно создание исполняемых exe-файлов, когда swf-файл включается во Flash Player.

Для создания и просмотра видеофайлов в формате flv используются программные кодеки, поддерживающие этот формат.

Прикладное обеспечение

К прикладному обеспечению в рамках технологии Flash относятся средства создания роликов в форматах .swf, .flv и .exe. Основным инструментом является среда Adode Flash, включающая различные средства для создания и редактирования мультимедийного содержания, в т.ч. видео- и аудиофайлов, интегрированную среду разработки на ActionScript и множество дополнительных функций упрощения процесса создания роликов.

Пакет MatLab

MatLab (сокращение от англ. «Matrix Laboratory») — пакет прикладных программ для решения задач технических вычислений, и язык программирования, используемый в этом пакете. По данным фирмы-разработчика, более 1000000 инженерных и научных работников используют этот пакет, который работает на большинстве современных операционных систем, включая GNU/Linux, Mac OS, Solaris и Microsoft Windows.

Язык MatLab

MATLAB как язык программирования был разработан Кливом Моулером (англ. Cleve Moler) в конце 1970-х годов. Целью разработки служила задача использования программных математических библиотек Linpack и EISPACK без необходимости изучения языка Фортран. Акцент был сделан на матричные алгоритмы.

Программы, написанные на MATLAB, бывают двух типов — функции и скрипты. Функции имеют входные и выходные аргументы, а также собственное рабочее пространство для хранения промежуточных результатов вычислений и переменных. Скрипты же используют общее рабочее пространство. Как скрипты, так и функции не компилируются в машинный код, а сохраняются в виде текстовых файлов. Существует также возможность сохранять так называемые pre-parsed программы — функции и скрипты, приведенные в вид, удобный для машинного исполнения и, как следствие, более быстрые по сравнению с обычными.

Системное обеспечение

Язык MATLAB является высокоуровневым интерпретируемым языком программирования, включающим основанные на матрицах структуры данных, широкий спектр функций, интегрированную среду разработки, объектно-ориентированные возможности и интерфейсы к программам, написанным на других языках программирования. Имеются интерфейсы для получения доступа к внешним данным, клиентам и серверам, общающимся через технологии Component Object Model (COM) или Dynamic Data Exchange (DDE), а также периферийным устройствам, которые взаимодействуют напрямую с MATLAB. Многие из этих возможностей известны под названием MATLAB API.

Встроенная среда разработки позволяет создавать графические интерфейсы пользователя с различными элементами управления, такими как кнопки, поля ввода и другими. С помощью компонента MATLAB Compiler эти графические интерфейсы могут быть преобразованы в самостоятельные приложения.

Для MATLAB имеется возможность создавать специальные наборы инструментов (англ. toolbox), расширяющие его функциональность. Наборы инструментов представляют собой коллекции функций, написанных на языке MATLAB для решения определенного класса задач.

Прикладное обеспечение

MATLAB предоставляет удобные средства для разработки алгоритмов, включая высокоуровневые с использованием концепций объектно-ориентированного программирования. В нем имеются все необходимые средства интегрированной среды разработки, включая отладчик и профайлер.

MATLAB предоставляет пользователю большое количество (несколько сотен) функций для анализа данных, покрывающие практически все области математики, в частности:

- Матрицы и линейная алгебра — алгебра матриц, линейные уравнения, собственные значения и вектора, сингулярности, факторизация матриц и другие.
- Многочлены и интерполяция — корни многочленов, операции над многочленами и их дифференцирование, интерполяция и экстраполяция кривых и другие.
- Математическая статистика и анализ данных — статистические функции, статистическая регрессия, цифровая фильтрация, быстрое преобразование Фурье и другие.

- Обработка данных — набор специальных функций, включая построение графиков, оптимизацию, поиск нулей, численное интегрирование (в квадратурах) и другие.
- Дифференциальные уравнения — решение дифференциальных и дифференциально-алгебраических уравнений, дифференциальных уравнений с запаздыванием, уравнений с ограничениями, уравнений в частных производных и другие.
- Разреженные матрицы — специальный класс данных пакета MATLAB, использующийся в специализированных приложениях.

В составе пакета имеется большое количество функций для построения графиков, в том числе трехмерных, визуального анализа данных и создания анимированных роликов, функции для создания алгоритмов для микроконтроллеров и других приложений.

ЧАСТЬ II. ППП MS OFFICE

ТЕМА 2.1 СТРУКТУРА И СОСТАВ MS OFFICE. ОСНОВНЫЕ ПРИЛОЖЕНИЯ

Структура MS Office и назначение компонентов

ППП Microsoft Office - это совокупность программных средств автоматизации офисной деятельности. В состав пакета входит множество приложений, каждое из которых предназначено для выполнения определенных функций и может быть использовано автономно и независимо от остальных. Весь набор офисных приложений можно разделить на *основные* и *дополнительные*.

Основные компоненты Microsoft Office

Список и назначение основных компонентов, входящих в состав Microsoft Office приведен в таб. 1.

Таблица 1. Основные компоненты Microsoft Office

Название приложения	Функциональное назначение приложения
Microsoft Word	Текстовый процессор
Microsoft Excel	Табличный процессор
Microsoft PowerPoint	Система подготовки презентаций
Outlook	Система управления персональной информацией

Microsoft Access	Система управления базами данных
Microsoft Binder	Система управления подшивками
Microsoft FrontPage	Система управления Web-узлами
Microsoft PhotoDraw	Графический редактор
Microsoft Publisher	Настольная издательская система
Microsoft Project	Система управления проектами
Microsoft Team Manager	Система управления персоналом

Дополнительные компоненты MS Office

Кроме основных компонентов, в семейство Microsoft Office входит большое количество вспомогательных приложений, которые устанавливаются (или не устанавливаются) вместе с основными. Ими можно воспользоваться из основных приложений или вызвать независимо. В таб. 2 перечислены некоторые из вспомогательных приложений.

Таблица 2. Некоторые вспомогательные приложения Microsoft Office

Название приложения	Функциональное назначение приложения
Microsoft Query	Интерпретатор запросов к внешним базам данных
Microsoft Organization Chart	Программа рисования блок-схем
Microsoft WordArt	Программа создания фигурных текстов
Microsoft Equation	Редактор математических формул
Microsoft Map	Программа отображения данных на географических картах
Microsoft Graph	Программа построения диаграмм
Microsoft Photo Editor	Графический редактор
Microsoft Draw	Средство рисования
Microsoft Find Fast	Служба индексации документов
Microsoft Extended Finder	Средство поиска документов в папках файловой системы и электронной почты
Microsoft Script Editor	Редактор сценариев
Microsoft ClipArt	Коллекция картинок и клипов

Панель Microsoft Office	Средство быстрого доступа к приложениям Office
-------------------------	--

Кроме основных и вспомогательных приложений, могут быть установлены и использованы различные расширения (надстройки). Их можно условно разделить на три группы:

1. *Самостоятельные приложения*, разработанные фирмой Microsoft, которые являются компонентами семейства Microsoft Office, но формально не входят в состав пакета. Примерами являются приложения Microsoft Project и Microsoft Team Manager.
2. *Надстройки* над компонентами Microsoft Office, разработанные фирмой Microsoft и представляющие собой дополнительные функции. Как правило, надстройки оформляются не в виде готовых к выполнению программ, а в виде документов специального типа: шаблонов, рабочих книг, библиотек динамической компоновки (DLL) и т.п.
3. *Приложения третьих фирм*, разработанные для пользователей Microsoft Office. В этот класс попадают как продукты сторонних фирм, так и собственные разработки пользователей. Сюда можно отнести средства распознавания текстов (OCR), автоматического перевода текста, средства управления большими массивами документов (перечисленные задачи не реализованы или слабо развиты в самом пакете MS Office).

Приведенный перечень основных компонентов носит условный характер, поскольку состав пакета зависит от следующих факторов:

1. *Устанавливаемый комплект (или редакция) пакета*. Пакет выпускается в нескольких редакциях, и состав приложений в разных редакциях различен.
2. *Источник установки*. Установка может быть выполнена с компакт-диска или с сетевого сервера. Наборы файлов, которые устанавливаются на компьютер, существенно различаются.
3. *Операционная система*. Microsoft Office может работать под управлением различных ОС: MS Windows и Mac OS. Эти операционные системы могут иметь разные версии и модификации, что также влияет на состав устанавливаемых компонентов.

4. *Наличие на компьютере в момент установки предшествующих версий.* Некоторые компоненты старых версий автоматически включаются в состав обновляемой версии Microsoft Office (если они уже установлены на компьютере).
5. *Параметры, заданные при установке.* В случае так называемой выборочной (т.е. по выбору пользователя) установки, можно указать несколько десятков независимых параметров, влияющих на состав пакета.

Несмотря на большое число различных приложений в составе пакета, все они в совокупности образуют единое целое. Для каждого из приложений MS Office характерно наличие следующих отличительных признаков:

1. совместимость по данным;
2. унифицированный интерфейс;
3. единые средства программирования.

Документы Microsoft Office

Единица данных самого верхнего уровня структуризации в Microsoft Office называется **документом**.

Документы классифицируются по типам в зависимости от того, какого сорта информация в них хранится. Как правило, документы разных типов обрабатываются разными приложениями Microsoft Office. Основные типы документов, с которыми работают программы Microsoft Office, перечислены в таб. 3.

Таблица 3. Основные типы документов Microsoft Office

Название	Расширение	Приложение	Краткое описание
Документ	.doc	Word	Основной тип документов Word. Содержит форматированный текст, т.е. текст с дополнительной информацией о шрифтах, отступах, интервалах и т.п., а также рисунки, таблицы и другие элементы
Рабочая книга	.xls	Excel	Основной тип документов Excel. Содержит данные различных типов: формулы, диаграммы и макросы
База данных	.mdb	Access	Основной тип документов Access. Содержит как собственно базу данных, то есть совокупность таблиц, так и соответствующие запросы, макросы, модули, формы и отчеты

Презентация	.ppt	PowerPoint	Основной тип документов PowerPoint. Содержит презентацию, состоящую из набора слайдов, заметок выступающего, раздаточных материалов и другой информации
Публикация	.pub	Publisher	Основной тип документов Publisher. Как и Word, содержит форматированный текст, рисунки, таблицы и т.п.
План проекта	.mpp	Project	Основной тип документов Project. Содержит календарный план проекта, описание задач, ресурсов и их взаимосвязи

Исходя из вышесказанного, можно сделать следующий вывод: входящие в состав пакета MS Office приложения способны тесно взаимодействовать при решении прикладных задач; они создают единую информационную среду и позволяют обмениваться объектами. Документы Microsoft Office являются частными примерами объектов. Поэтому Microsoft Office является *документно-ориентированным пакетом* (средой).

Программная среда

Основным средством разработки приложений в MS Office является комплексное решение на основе языка Visual Basic, а именно - Visual Basic for Application (VBA). Эта технология включает макрорекордер, интерпретатор Visual Basic, интегрированную среду разработки с встроенным отладчиком, библиотеки времени выполнения (runtime library) и библиотеки типов, представляющие объекты пакета. Эти средства позволяют расширять функциональность пакета и адаптировать его к решению специализированных задач.

Интерфейс MS Office

Приложения Microsoft Office имеют унифицированный интерфейс, суть которого заключается в следующем: сходные функции имеют одинаковое обозначение (название команды или значок на кнопке), а несходные функции имеют различные обозначения.

В большей степени унификация коснулась интерфейсов таких приложений, как Microsoft Word, Microsoft Excel и Microsoft PowerPoint.

Одним из достоинств пакета Microsoft Office является последовательное использование графического интерфейса пользователя (Graphical User Interface, GUI), представляемого операционной системой и различных элементов управления. Как

правило, отдельные элементы группируются в более крупные конструкции, такие как окна, панели инструментов, меню. Рассмотрим характеристику каждой из этих групп.

Оконный интерфейс

Оконный интерфейс - такой способ организации пользовательского интерфейса программы, когда каждая интегральная часть располагается в *окне* — собственном субэкранном пространстве, находящемся в произвольном месте «над» основным экраном. Несколько окон одновременно располагающихся на экране могут перекрываться, находясь

«выше» или «ниже» друг относительно друг

В MS Office использует окна четырех типов:

- окно приложения;
- окно документа; • диалоговое окно;
- форма.

Панели инструментов

Панели инструментов - это элементы пользовательского интерфейса, на которых могут располагаются такие элементы управления, как кнопки быстрого вызова и раскрывающиеся списки. Панели инструментов разных приложений могут содержать кнопки, сходные по функциям и внешнему виду, что упрощает освоение интерфейса Microsoft Office.

Панели инструментов могут быть:

- пристыкованными вдоль границы окна приложения;
- плавающими, т.е. находится в любой части окна приложения;
- представленными в отдельных окнах; в этом случае форму и размеры панели инструментов можно менять произвольно.

Меню

Меню представляет доступ к иерархическим спискам доступных команд. Результатом выбора команды из меню может быть:

- непосредственное выполнение некоторого действия;
- раскрытие еще одного меню;

- раскрытие диалогового окна или формы.

Меню интерфейса Microsoft Office, кроме строки меню любого приложения, можно разделить (по способу перехода к ним) на раскрывающиеся и контекстные (или всплывающие).

Элементы управления

Элементы управления - это объекты оконного интерфейса, реализующие типовые операции с интерфейсом: щелчок мышью, выбор из списка, выбор вариантов, прокрутка и т.п. К элементам управления относятся следующие: кнопки, текстовые поля (или поля ввода), флажки, переключатели, списки и раскрывающиеся списки, полосы прокрутки, палитры, счетчики и прочие, специфичные для некоторых приложений или условий.

ТЕМА 2.2 ВВЕДЕНИЕ В ОФИСНОЕ ПРОГРАММИРОВАНИЕ

Офисное программирование — это процесс разработки приложений, предназначенных для автоматизации офисной деятельности с использованием специализированных пакетов (MS Office, OpenOffice.org или подобных).

Офисное программирование имеет ряд особенностей, отличающих его от программирования в общем смысле:

- цели разработки;
- область применения;
- макроязык;
- среда разработки;
- поддержка объектно-ориентированного программирования.

Рассмотрим эти особенности на примере MS Office.

Цели разработки

В офисной среде *программный проект неразрывно связан с документом*, хранится как часть документа и не может существовать независимо от него. *Документ, а не программа, является целью разработки.*

Стандартные возможности среды по работе с документами велики. Однако возможность изменить типовой документ, снабдив его дополнительными функциями – это одна из важнейших задач офисного программирования. Для ее решения офисная среда представляет совокупность библиотек классов, которые составляют каркас (Framework)

текстовых документов, электронных таблиц, презентаций, баз данных и приложений на основе этих документов. Всякий раз, когда создается новый документ, его каркас составляют объекты библиотек, заданные по умолчанию. Этот каркас можно существенно изменить, добавив в документ новые свойства. Расширение каркаса не требует от программиста значительных усилий – достаточно включить в него необходимые библиотеки классов.

Область применения

Область применения офисного программирования широка – от настройки отдельных документов до решения задач автоматизации офисной деятельности масштаба предприятия, в т.ч. ориентированных на совместную работу в глобальной сети.

Visual Basic for Application

Visual Basic для приложений (Visual Basic for Application, VBA) – это инструмент разработки приложений, который позволяет создавать программные продукты, решающие практически все задачи, встречающиеся в среде Windows. Эти продукты можно использовать, например, для оформления документов (подготовки текстов) или анализа данных таблиц (электронных таблиц). VBA – уникальное приложение, поскольку оно встраивается в другое приложение и расширяет его функциональные возможности.

Visual Basic for Application (VBA) - стандартный макроязык пакета Microsoft Office, предназначенный для расширения функциональных возможностей приложения в котором используется.

С помощью VBA можно:

- создать собственное диалоговое окно и придать ему требуемый внешний вид;
- создать макросы, расширяющие функциональные возможности приложения, в которое встроен VBA;
- изменить меню приложения Microsoft Office;
- управлять другим приложением Microsoft Office или принадлежащими ему данными;
- объединить данные из нескольких приложений Microsoft Office в одном документе;
- автоматически создавать или изменять страницы Web, совместно используя приложения Microsoft Office и VBA.

Для разработчика доступны следующие инструменты и средства, которые используются при создании проекта VBA:

- отладка приложений без предварительной компиляции;
- средства Win32 API;
- SQL и объекты доступа к данным для управления данными и извлечения их из внешних источников данных, таких как Microsoft SQL Server;
- построение и проверка элементов интерфейса непосредственно в среде разработки VBA (Integrated Development Environment, IDE);
- связывание программ и процедур с событиями, которые возникают в приложениях VBA.

Среда разработки

Среда приложений Office ориентирована в первую очередь на пользователей, а не на программистов и в ней можно создавать документы без всякого программирования. Поэтому программист обычно начинает работать с документами не на пустом месте, а с их заготовками, созданными пользователями, т.е. и сам программист может выступать в роли пользователя. Средства совместной работы над документами Office обеспечивают одновременную работу программистов и пользователей.

Среда MS Office предлагает два способа создания программ, отличающихся подходом к процессу: использование макрорекордера и ручное кодирование (на языке VBA). Эти подходы ориентированы на разные категории: непосредственно пользователей и программистов соответственно.

Макрорекордер (MacroRecorder) – это программный инструмент, записывающий действия пользователя при работе с документами и приложениями, с сохранением записи в виде макроса -исходного кода на языке VBA. При вызове сохраненного макроса воспроизводится вся сохраненная последовательность действий.

Макрорекордер представляет возможность создания программного проекта или, по крайней мере, его отдельных компонентов автоматически, без программирования. Для записи и воспроизведения макроса не требуется специальных знаний, поэтому пользователь может самостоятельно создавать программы (макросы), в общем случае даже не представляя себе, как они работают.

Для программиста макрорекордер полезен тем, что позволяет создавать фрагменты программы автоматически, тем самым увеличивая скорость разработки и уменьшая время отладки.

Интегрированная среда разработки на VBA (Visual Basic Environment, VBE) - встроенное в MS Office средство для написания, тестирования и отладки приложений на VBA. Среда VBE представляет все возможности для создания законченных офисных приложений, включая средства визуального проектирования пользовательского интерфейса. VBE ориентирована на использование программистами для разработки офисных приложений (это отнюдь не означает, что пользователи не могут применять VBE).

Поддержка ООП

Разработка приложений для MS Office тесно связана с парадигмой объектно-ориентированного программирования. Все документы (более того, сами компоненты пакета) в MS Office - суть объекты, наделенные собственными наборами свойств (характеристик объекта), методов (подпрограмм управления свойствами) и событий (подпрограмм, обрабатывающих изменения состояния объекта в результате некоторых действий). Соответственно, для обеспечения более полной интеграции с пакетом, входной язык (VBA) также поддерживает ООП.

Все объекты приложения MS Office образуют иерархическую структуру, которая определяет связь между ними и способ доступа. Такая структура называется объектной моделью (object model). За рамки объектной модели выходят, но также могут использоваться в офисных приложениях, внешние объекты, поддерживающие технологии DDE, OLE/ActiveX и ряд других.

В объектно-ориентированную концепцию удачно вписывается технология *визуального программирования*. Все отображаемые элементы графического интерфейса, такие как формы, элементы управления, меню и панели инструментов являются объектами, наделенными набором свойств и методов и способными реагировать на события (например, щелчки мыши, нажатия клавиш и т.п.). При визуальном подходе не требуется программного задания (хотя это и возможно) их основных свойств (например, ширина или высота, цвет фона и т.п.). Эти свойства можно задать при помощи мыши (например, ширину и высоту формы путем операции "перетаскивания" маркеров) или

установить их в окне свойств (название формы, цвет фона формы и т. д.). Таким образом, визуальное программирование делает проектирование интерфейса программы более наглядным и быстрым. При этом сохраняется возможность управлять всеми объектами и программно.

Преимущества офисного программирования

Преимущества, которые получает конечный пользователь, использующий программируемые офисные документы:

- Пользователь получает документы, обладающие новыми функциями и способные решать задачи, характерные для проблемной области пользователя.
- Пользователь находится в единой офисной среде независимо от того, с каким документом он работает в данный момент и какой программист разрабатывал этот документ.
- Большинство доступных при работе с документами функций являются общими для всех документов, поскольку их предоставляет сама офисная среда. Единый стиль интерфейса разных документов облегчает работу с ними.
- Пользователь сам, не будучи программистом, способен создавать простые виды программируемых офисных документов, постепенно совершенствуясь в этой деятельности.

Преимущества, которые получает программист, работающий в Office:

- В распоряжении программиста находится мощная интегрированная среда. Для него эта среда представлена в виде совокупности хорошо организованных объектов, доступных в языке программирования и по принципу работы ничем не отличающихся от встроенных объектов языка или объектов, создаваемых самим программистом.
- Большинство повседневных задач становятся для него простыми, – чтобы их решить, зачастую достаточно стандартных средств.
- Там, где стандартных средств не хватает, где у документа должны появиться новые функциональные возможности, где необходимо создать документ по заказу, вступает в силу язык программирования – VBA, существенная особенность которого – возможность работы с объектами любого из приложений Office.

- Офисное программирование позволяет применять на практике идеи компонентного программирования. Компонентный подход предполагает взаимодействие компонентов, создаваемых в разных программных средах, на разных языках, на разных платформах и находящихся на разных машинах. Работа с компонентами (DLL, ActiveX, AddIns, ComAddIns) является неотъемлемой частью офисного программирования.

ТЕМА 2.3 МАКРОСЫ. ИСПОЛЬЗОВАНИЕ МАКРОРЕКОРДЕРА

Макросы

Независимо от используемых операционной системы и программных приложений MS Office пользователь часто выполняет одни и те же последовательности команд для многих рутинных задач. Вместо повторения последовательности команд каждый раз, когда необходимо выполнить какую-либо задачу, можно создать макрос (macro), который вместо пользователя будет выполнять эту последовательность. Термин macro произошел от греческого слова, означающего расширенный или растянутый.

Макрос – это программа (в контексте офисного программирования - созданная автоматически), состоящая из списка команд, которые должны быть выполнены приложением.

Основными преимуществами использования макросов являются:

- повышение точности и скорости работы, поскольку компьютеры лучше приспособлены для выполнения повторяющихся задач, чем человек;
- при выполнении макросов обычно нет необходимости в присутствии человека-оператора; в случае, если макрос очень длинный и выполняет операции, требующие значительного времени (например, поиск в базе данных и сортировка), пользователь может переключиться на другое приложение.

Макрос служит для объединения нескольких различных действий в одну процедуру, которую можно легко вызвать. Этот список команд состоит в основном из макрокоманд, которые тесно связаны с приложением, в котором создается макрос – т.е. с командами Word, Excel или других приложений Microsoft Office.

Можно выделить *три основные разновидности макросов*:

1. *Командные макросы* – это наиболее распространенные макросы, обычно состоящие из операторов, эквивалентным тем или иным командам меню или параметрам диалоговых окон. Основным предназначением такого макроса является выполнение действий, аналогичных командам меню – т.е. изменение окружения и основных объектов приложения.
2. *Пользовательские функции* – работают аналогично встроенным функциям приложения. Отличие этих функций от командных макросов состоит в том, что они используют значения передаваемых им аргументов, производят некоторые вычисления и возвращают результат в точку вызова, но не изменяют среды приложения.
3. *Макрофункции* – представляют сочетание командных макросов и пользовательских функций. Они могут использовать аргументы и возвращать результат, подобно пользовательским функциям, а также могут изменять среду приложения, как и командные макросы. Чаще всего эти макросы вызываются из других макросов, и активно используются для модульного программирования.

Поддержка макросов позволяет порой обойтись вообще безо всякого программирования: достаточно включить автоматическую запись выполняемых пользователем действий и в результате получить готовый макрос, а затем назначить ему кнопку на панели инструментов или новую команду меню, которые будут использоваться для вызова. Простые макросы удается создавать, не написав вручную ни одной строки программного кода.

Для разработки же серьезных приложений приходится программировать.

Таким образом, различают 2 способа разработки макроса:

- автоматическое создание, с использованием макрорекордера;
- написание макроса "с нуля", используя язык программирования VBA.

Отметим, что возможен и комбинированный подход: фрагменты будущей программы записываются автоматически, а затем они корректируются и дополняются "рукописным" кодом.

Для записи макросов из приложений Microsoft Office используется **макрорекордер**. Это встроенный инструмент, который фиксирует все действия пользователя, включая ошибки и неправильные запуски. При выполнении макроса интерпретируется каждая

записанная макрорекордером команда точно в такой последовательности, в которой пользователь выполнял их во время записи.

Для **записи макроса** в приложении Microsoft Office можно использовать меню "Сервис/Макрос/Начать запись" или выбрать кнопку "Записать макрос" на панели инструментов Visual Basic. До начала записи нужно указать имя макроса и определить, где он будет храниться и как будет доступен. Затем выполнить действия, которые требуется сохранить в макросе. Для завершения записи нужно на панели инструментов "Остановка записи" щелкнуть кнопку "Остановить запись".

Для **выполнения макроса** необходимо:

1. Установить курсор в место вставки выполнения макроса.
2. Выбрать пункт меню "Сервис/Макрос/Макросы".
3. В появившемся диалоговом окне "Макрос" выбрать имя нужного макроса и выбрать "Выполнить".

Чтобы **просмотреть код** записанного макроса, надо выбрать меню "Сервис/Макрос/Макросы". В появившемся диалоговом окне выбрать имя нужного макроса и щелкнуть кнопку "Изменить". Исходный код указанного макроса будет загружен в окно редактора Visual Basic.

Структура записанного макроса

Макросы, создаваемые макрорекордером MS Office, сохраняются в специальной части файла данных, называемой *модулем*. Модуль VBA содержит исходный код программы на языке VBA. Фактически макрос является подпрограммой (а точнее, процедурой) VBA. Записанный макрос имеет строго определенную структуру. Ниже представлен исходный код простого макроса, созданного в Microsoft Word.

Листинг 1. Пример макроса

```
Sub Hello()  
' Макрос изменяет размер, начертание шрифта, выравнивание абзаца и  
' выводит надпись в активный документ MS Word  
'  
    Selection.Font.Size = 24  
    Selection.Font.Bold = wdToggle  
    Selection.ParagraphFormat.Alignment = wdAlignParagraphCenter
```

```
Selection.TypeText Text:="Hello, World!"  
End Sub
```

В общем виде структуру кода макроса можно представить следующим образом²:

```
Sub имяМакроса ()  
' текст комментария  
    Оператор1  
    Оператор2 ...  
    ОператорN  
End Sub
```

Каждый макрос VBA начинается с ключевого слова Sub, за которым следует имя макроса. Строку, содержащую ключевое слово Sub и имя макроса, называют *строкой объявления (declaration)* макроса. За именем макроса всегда следуют пустые круглые скобки (т.к. макрос является процедурой VBA без параметров).

За строкой объявления макроса следуют строки комментариев. *Комментарий (comment)* – это строка в макросе VBA, которая не содержит инструкций, являющихся частью этого макроса. Каждая строка комментария начинается с символа апострофа ('). Комментарии содержат имя макроса и текст, который был введен пользователем в текстовое поле "Описание" ("Description") диалогового окна "Запись макроса" ("Record Macro") в момент записи этого макроса.

Сразу за объявлением макроса следует *тело макроса (body)*. Каждая строка в теле макроса состоит из одного или более операторов VBA. *Оператор VBA (statement)* – это последовательность ключевых слов и других символов, которые вместе составляют одну полную инструкцию для VBA. Макрос VBA состоит из одного или нескольких операторов.

Конец макроса выделяется ключевой строкой End Sub, завершающей тело макроса.

ТЕМА 2.4 СРЕДА РАЗРАБОТКИ VBE

Visual Basic for Application (VBA) – это система программирования, которая используется как единое средство программирования во всех приложениях Microsoft

² Локализованные версии пакета MS Office позволяют использовать в макросах символы национальных алфавитов (например, в идентификаторах). Однако не следует пользоваться этой сомнительной возможностью во избежании сложностей с отладкой и портированием приложений на VBA.

Office. Всякая система программирования включает в себя, по меньшей мере, три составные части:

1. Язык (или языки) программирования.
2. Среду разработки, т.е. набор инструментов для написания программ, редактирования, отладки и т.п.
3. Библиотеку (или библиотеки) стандартных программ, т.е. набор готовых программ (процедур, функций, объектов и т.д.), которые можно использовать как готовые элементы при построении новых программ.

Для создания офисных приложений в MS Office имеется *интегрированная среда разработки* (Integrated Development Environment, *IDE*) с унифицированным интерфейсом. VBA IDE – это набор инструментов разработки программного обеспечения, таких как редактор Visual Basic (Visual Basic Editor, VBE), средства отладки, средства управления проектом и т.д.

Вызов VBA IDE из любого приложения выполняется через комбинацию клавиш Alt+F11 или меню "Сервис/Макрос/Редактор Visual Basic".

Структура VBE

VBE – это стандартное интерфейсное окно, содержащее меню, панели инструментов, другие окна и элементы, которые применяются при создании проектов VBA. Общий вид окна редактора Visual Basic представлен на рис. 3.



Рисунок 3. Окно редактора Visual Basic

Основными (открываемыми по умолчанию) являются три окна: окно проекта, окно свойств и окно редактирования кода. Краткое описание этих и некоторых других компонентов VBE приведено в таб. 4. Все они доступны через команды, представленные в меню "Вид".

Таблица 4. Назначение компонентов VBE

Наименование окна	Описание
Project (Проект)	Предназначено для отображения всех открытых проектов, а также их составляющих: модулей, форм и ссылок на другие проекты
Toolbox (Панель элементов)	Содержит элементы управления для конструирования форм
UserForm	Используется для создания форм путем размещения на них элементов

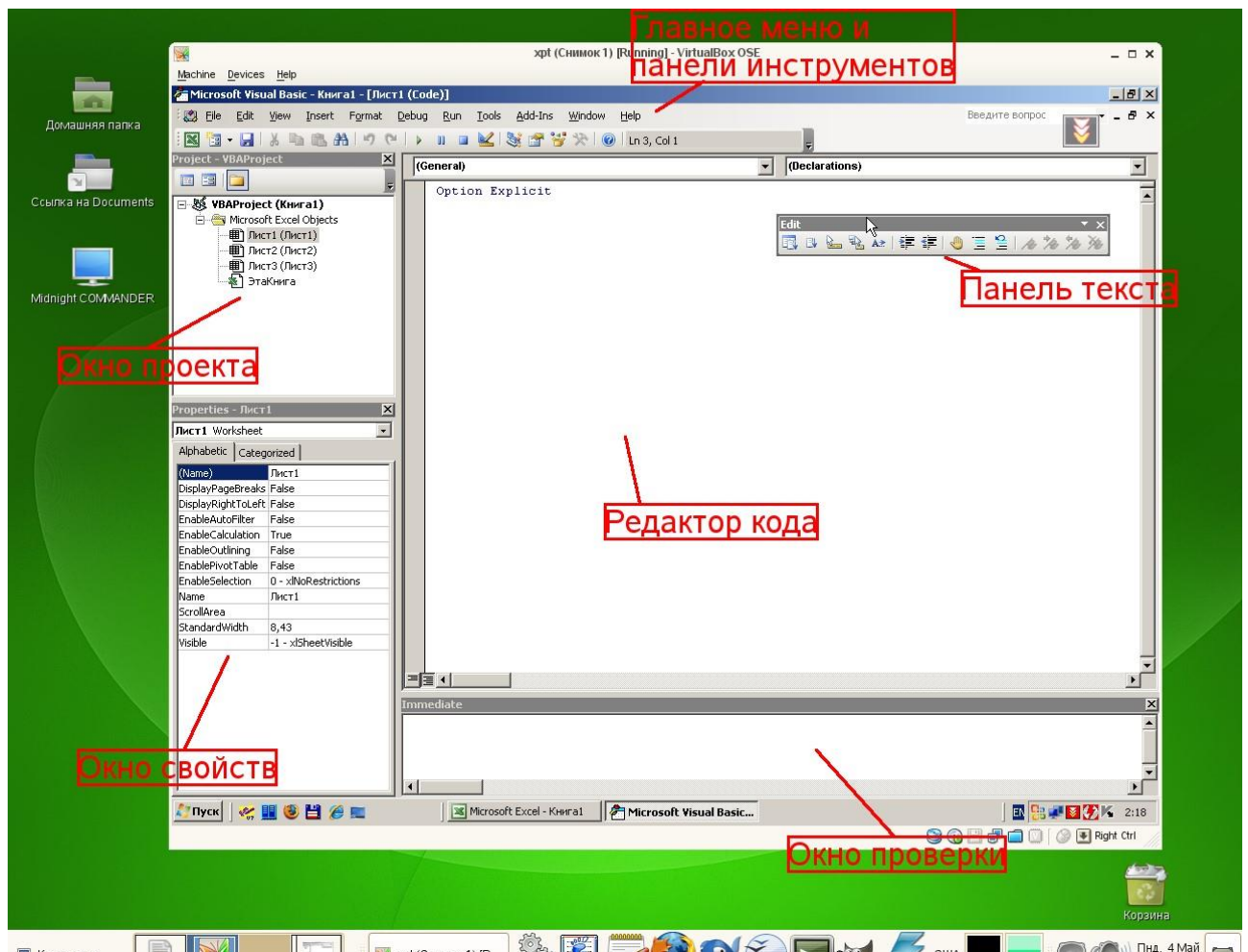
Наименование окна	Описание
	управления
Code (Программа)	Предназначено для просмотра, написания и редактирования программы на языке VBA. Поскольку среда разработки является многооконной, то для каждого модуля проекта можно открыть отдельное окно
Properties (Свойства)	Отображает свойства выделенных объектов. В этом окне можно задавать новые значения свойств формы и элементов управления
Object Browser (Просмотр объектов)	Отображает классы, свойства, методы, события и константы различных библиотек объектов. Используется для быстрого получения информации об объектах
Immediate (Проверка)	Предназначено для быстрого выполнения вводимых в него инструкций. В данном окне также выводятся результаты выполнения вводимых инструкций
Locals (Локальные переменные)	Автоматически показывает все переменные данной процедуры
Watches (Контрольные значения)	Применяется при отладке программ для просмотра значений выражений

Характеристики компонентов VBE

Окно проекта (Project)

Проект – это совокупность всех программных модулей, связанных с документом Microsoft Office. Окно *Project (Проект)* предназначено для быстрого получения информации о различных составляющих проекта.

Проект может содержать модули следующих видов:

- *Объекты основного приложения.* Проекты VBA выполняются совместно с другими приложениями. Приложение, в котором разрабатывается и выполняется проект VBA, называется основным.
- *Модули форм.* В VBA имеется возможность создавать пользовательские формы, предназначенные для ввода или вывода данных, а также процедуры обработки событий, возникающие в этих формах.

- *Модули кода.* Модульность - один из основных принципов парадигмы структурного программирования. Каждый модуль, как правило, содержит подпрограммы, сходные по назначению. Небольшие модули проще отлаживать и использовать повторно. В частности, в VBE имеются средства импорта/экспорта готового кода.
- *Модули классов.* VBA позволяет создавать и использовать собственные объекты. Описание объектов включается в модули класса. Каждый модуль класса содержит полную информацию об одном типе объекта.

С помощью окна проекта можно добавить или удалить какой-либо объект из проекта. Модули кода добавляются в проект командой "Вставить/Модуль". Формы создаются командой "Вставить/UserForm", а модули класса командой "Вставить/Модуль класса".

Окно проекта можно использовать также для быстрой навигации по формам проекта и программному коду. Для этого необходимо выбрать в контекстном меню соответственно команды "Объект" или "Программа".

Окно свойств (Properties)

Список свойств выделенного объекта выводится в окне Properties (Свойства). Для того чтобы выделить объект, необходимо с помощью окна проекта выбрать форму и перейти в режим конструктора, используя команду "View Object". Свойства объекта можно упорядочить в алфавитном порядке (Alphabetic (По алфавиту)) или по категориям (Categorized (По категориям)), выбрав соответствующую вкладку. Предусмотрена также возможность получения быстрой справки по какому-либо свойству объекта. Для этого достаточно установить курсор на нужное свойство и нажать клавишу F1.

Окно просмотра объектов(Object Browser)

Окно Object Browser (Просмотр объектов) предназначено для просмотра объектов, доступных при создании программы. Точнее, в этом окне отображаются не сами объекты, а структура соответствующего класса объектов. Окно просмотра объектов может использоваться для поиска метода или свойства объекта.

Окно Code (Окно редактирования кода)

Окно Code (Программа) представляет собой текстовый редактор, предназначенный для написания и редактирования кода процедур приложения. Это окно появляется на экране, например, при создании нового модуля. Код внутри модуля организован в виде отдельных разделов для каждого объекта, программируемого в модуле. Переключение между разделами выполняется путем выбора значений из списка "Object" ("Объект"), который находится в левом верхнем углу окна. Каждый раздел может содержать несколько процедур, которые можно выбрать из списка "Procedure" ("Процедура") в правом верхнем углу.

Интеллектуальные возможности редактора кода:

1. При написании кода пользователю предлагается список компонентов, логически завершающих вводимую пользователем инструкцию.
2. На экране автоматически отображаются сведения о процедурах, функциях, свойствах и методах после набора их имени.
3. Автоматически проверяется синтаксис набранной строки кода сразу после нажатия клавиши Enter. В результате проверки выполняется выделение определенных фрагментов текста:
 - красным цветом – синтаксические ошибки; • синим цветом – зарезервированные ключевые слова;
 - зеленым цветом – комментарии.
4. Если курсор расположить на ключевом слове VBA, имени процедуры, функции, свойства или метода и нажать клавишу F1, то на экране появится окно со справочной информацией об этой функции.

Окно редактирования форм (UserForm)

Для создания диалоговых окон, разрабатываемых приложений VBA, используются формы. Редактор форм является одним из основных средств визуального программирования. При добавлении формы в проект (команда "Insert" – "UserForm" ("Вставить" – "UserForm")) на экран выводится незаполненная форма с панелью инструментов Toolbox (Панель элементов).

Используя панель инструментов Toolbox (Панель элементов) из незаполненной формы конструируется требуемое для приложения диалоговое окно. Размеры формы и

размещаемых на ней элементов управления можно изменять. Также окно редактирования форм поддерживает операции буфера обмена. Кроме того, команды меню "Format" ("Формат") автоматизируют и облегчают процесс выравнивания элементов управления как по их взаимному местоположению, так и по размерам.

Окна отладочной информации

Окно Immediate (Проверка) позволяет ввести инструкцию и выполнить ее. При этом инструкция должна быть записана в одну строку, директивы которой будут выполнены после нажатия клавиши Enter. Данное окно можно использовать для быстрой проверки действий, выполняемой той или иной инструкцией. Это позволяет не запускать всю процедуру, что удобно при отладке программ.

Окно Locals (Локальные переменные) автоматически отображает все объявленные переменные текущей процедуры и их значения.

Окно Watches (Контрольные значения) применяется при отладке программ для просмотра значений выражений.

МИНОБРНАУКИ РОССИИ

ФГБОУ ВО «Уральский государственный горный университет»



МЕТОДИЧЕСКИЕ РЕКОМЕНДАЦИИ И ЗАДАНИЯ К КОНТРОЛЬНОЙ РАБОТЕ

ЭКОНОМИЧЕСКАЯ ТЕОРИЯ

Направление подготовки
38.03.02 Менеджмент

Профиль
Производственный менеджмент
квалификация выпускника: **бакалавр**

Авторы: Мочалова Л.А., доцент, д.э.н.; Комарова О.Г.

Одобрены на заседании кафедры

Экономики и менеджмента

(название кафедры)

Зав. кафедрой

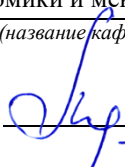
(подпись)

Мочалова Л.А.

(Фамилия И.О.)

Протокол № 1 от 09.09.2021

(Дата)

Рассмотрены методической комиссией

Инженерно-экономического факультета

(название факультета)

Председатель

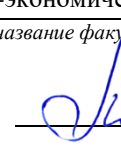
(подпись)

Мочалова Л.А.

(Фамилия И.О.)

Протокол № 1 от 29.09.2021

(Дата)

Екатеринбург

ВВЕДЕНИЕ

Данные методические рекомендации необходимы для студентов бакалавриата по направлению подготовки 38.03.02 – «Менеджмент» при организации самостоятельной работы по дисциплине «Экономическая теория» в рамках подготовки и защиты контрольных работ.

В методических рекомендациях содержатся особенности организации подготовки контрольных работ, требования к его оформлению, а также порядок защиты и критерии оценки.

КОНТРОЛЬНАЯ РАБОТА (творческое задание)

Организация выполнения контрольной работы

Выполнение контрольной работы в виде творческого задания практикуется в учебном процессе в целях приобретения студентом необходимой профессиональной подготовки, развития умения и навыков самостоятельного научного поиска: изучения литературы по выбранной теме, анализа различных источников и точек зрения, обобщения материала, выделения главного, формулирования выводов, а также принятия нестандартного решения и аргументации собственной точки зрения.

Творческое задание предполагает творческое осмысление нескольких источников литературы и сопоставление различных точек зрения по исследуемой проблеме, предложение собственного нестандартного решения и его аргументацию.

Студенту предоставляется право выбора темы творческого задания из списка рекомендуемых тем. Выбор темы должен быть осознанным и обоснованным: он должен учитывать познавательные интересы автора, а также полноту освещения темы в имеющейся научной литературе. Если интересующая тема отсутствует в рекомендательном списке, то по согласованию с преподавателем студенту предоставляется право самостоятельно предложить тему задания, раскрывающую содержание изучаемой дисциплины. Тема не должна быть слишком общей и глобальной, так как небольшой объем работы (до 15-20 страниц) не позволит раскрыть ее.

Примерная тематика творческого задания

1. Какова роль экономической теории в жизни общества?
2. Каковы перспективы развития экономической науки?
3. Долго ли будет существовать современная экономическая система?
4. Национальные модели рыночной экономики: какая лучше?
5. Рыночная экономика с человеческим лицом: возможна ли?
6. Каково дальнейшее развитие товарно-денежных отношений?
7. В чем должна заключаться роль государства в рыночной экономике?
8. Необходимо ли развитие малого бизнеса в России?
9. Нужна ли интеграция России в систему международных экономических связей?
10. Развиваются ли рынки природных ресурсов в России?
11. Теневая экономика: плюсы и минусы для экономики.
12. Пенсионная реформа в России: как происходит и к чему приведет?
13. Национальный доход России: анализ и пути увеличения.
14. Инфляция: хорошо или плохо?
15. Дефляция: хорошо или плохо?
16. Возможен ли экономический рост в России?
17. Какой должна быть государственная политика занятости в условиях рыночной экономики?

18. Возможно ли нециклическое развитие экономики?
19. Какой должна быть стабилизационная политика государства?
20. Наличные или безналичные деньги: что лучше?
21. Развиваются ли новые технологические уклады в России?
22. Идеальная экономика страны: какая она?

Требования к оформлению контрольной работы (творческого задания)

Текст контрольной работы должен быть подготовлен в печатном виде. Текст работы оформляется на листах формата А4, на одной стороне листа, с полями: левое – 25 мм, верхнее – 20 мм, правое – 15 мм и нижнее – 25 мм. При компьютерном наборе шрифт должен быть таким: тип шрифта Times New Roman, кегль 14, междустрочный интервал 1,5.

Рекомендуемый объем работы – 15-20 страниц. Титульный лист работы оформляется студентом по образцу, данному в приложении 1.

Все страницы работы должны быть пронумерованы. Номер страницы ставится снизу страницы, по центру. Первой страницей является титульный лист, но на ней номер страницы не ставится.

В конце работы должен быть представлен список использованной литературы. В нем могут быть представлены изученные студентом при подготовке работы монографические издания отечественных и зарубежных авторов, материалы профессиональной периодической печати (экономических журналов, газет и еженедельников), законодательные и др. нормативно-правовые акты.

Порядок защиты контрольной работы (творческого задания)

1. Краткое сообщение, характеризующее цель и задачи работы, ее актуальность, полученные результаты, вывод и предложения.

2. Ответы студента на вопросы преподавателя.

3. Отзыв руководителя-консультанта о ходе выполнения работы.

Советы студенту:

- Готовясь к защите работы, вы должны вспомнить материал максимально подробно, и это должно найти отражение в схеме вашего ответа. Но тут же необходимо выделить главное, что наиболее важно для понимания материала в целом, иначе вы сможете проговорить все 15-20 минут и не раскрыть существа вопроса. Особенно строго следует отбирать примеры и иллюстрации.

- Вступление должно быть очень кратким – 1-2 фразы (если вы хотите подчеркнуть при этом важность и сложность данного вопроса, то не говорите, что он сложен и важен, а покажите его сложность и важность).

- Целесообразнее вначале показать свою схему раскрытия вопроса, а уж потом ее детализировать.

- Рассказывать будет легче, если вы представите себе, что объясняете материал очень способному и хорошо подготовленному человеку, который не знает именно этого раздела, и что при этом вам обязательно нужно доказать важность данного раздела и заинтересовать в его освоении.

- Строго следите за точностью своих выражений и правильностью употребления терминов.

- Не пытайтесь рассказать побольше за счет ускорения темпа, но и не мямлите.

- Не демонстрируйте излишнего волнения и не напрашивайтесь на сочувствие.

- Будьте особенно внимательны ко всем вопросам преподавателя, к малейшим его замечаниям. И уж ни в коем случае его не перебивайте!

- Будьте доброжелательны и тактичны, даже если к ответу вы не готовы (это вина не преподавателя, а ваша).

Методика оценки творческого задания

Проверяемые компетенции: УК-10 (знать: базовые микро- и макроэкономические понятия; основные законы развития экономики; уметь: использовать базовые экономические знания для получения необходимой информации); ОПК-1 (уметь: использовать экономический инструментарий для анализа внешней и внутренней среды бизнеса (организации); владеть: навыками анализа поведения различных субъектов экономики).

Критерии оценивания:

достижение поставленной цели и задач исследования
уровень эрудированности автора по изученной теме
личные заслуги обучающегося
культура письменного изложения материала
культура оформления материалов работы
знания и умения на уровне требований стандарта данной дисциплины: знание фактического материала, усвоение общих понятий и идей
степень обоснованности аргументов и обобщений
качество и ценность полученных результатов
использование профессиональной терминологии

КОНТРОЛЬНАЯ РАБОТА № 1

Организация выполнения контрольной работы

Выполнение контрольной работы призвано стимулировать самостоятельную работу студентов по изучению основ экономической теории; оно направлено на формирование знаний основных экономических категорий, развитие навыков логического мышления, обобщения и умения делать верные выводы.

Каждый студент получает от преподавателя дисциплины свой вариант контрольной работы. Контрольная работа выполняется либо в ученической тетради, либо на листах формата А4 (сшитых) в той последовательности, которая определена вариантом. Вначале переписывается содержание вопроса, затем дается ответ.

Каждый вариант контрольной работы включает 3 задания.

1. *Теоретические вопросы*, по которым необходимо дать развернутый ответ.
2. *Задачи*, требующие приведения всего хода решения.
3. *Определение категорий*. По данному виду задания следует привести наиболее точное определение указанных терминов.

Комплект вариантов контрольной работы

ВАРИАНТ 1.

Задание 1. Дайте развернутые ответы на вопросы

1. Охарактеризуйте понятие «спрос».
2. Сформулируйте закон спроса и назовите исключения из него.
3. Опишите неценовые факторы, влияющие на спрос.

Задание 2. Решите задачу

Коэффициент эластичности спроса на данный товар по цене равен 0,8, по доходу – 0,4. В предстоящем периоде доходы населения увеличатся на 10 %, ценатовара снизится на 5 %. На сколько процентов изменится объем спроса на данный товар?

Задание 3. Дайте определение категориям

1. Потребность.
2. Индивидуальный объем предложения.
3. Эффект дохода.

ВАРИАНТ 2.

Задание 1. Дайте развернутые ответы на вопросы

1. Охарактеризуйте понятие «предложение»?
2. В чем заключается закон предложения?
3. Какие неценовые факторы и как влияют на объем предложения?

Задание 2. Решите задачу

Коэффициент эластичности спроса на данный товар по цене равен – 0,5, а по доходу + 0,9. В предстоящем периоде доходы населения увеличатся на 4 %, а цена товара уменьшится на 3 %. Как изменится объем спроса на данный товар?

Задание 3. Дайте определения категориями

1. Рабочая сила.
2. Кривая безразличия.
3. Постоянные издержки.

ВАРИАНТ 3.

Задание 1. Дайте развернутые ответы на вопросы

1. Что понимают под фактором «природные ресурсы»?
2. Какую роль играет этот фактор в экономике России?
3. Каковы особенности рынка природных ресурсов?

4. Что собой представляют рента и дифференциальная рента?

Задание 2. Решите задачу

Рынок цемента характеризуется следующими функциями спроса и предложения: $Q_d = 12 - P$; $Q_s = -3 + 2P$. Определите: 1) какая сумма налога будет собрана с продажи цемента, если государство установит 50 % налога с оборота (выручки); 2) насколько возрастет объем продажи цемента при отмене налога?

Задание 3. Дайте определения категориями

1. Инвестиционные блага.
2. Кривая производственных возможностей.
3. Предельная полезность.

ВАРИАНТ 4.

Задание 1. Дайте развернутые ответы на вопросы

1. Что из себя представляет рынок факторов производства и чем он отличается от рынка благ?
2. Какие факторы влияют на спрос и предложение факторов производства?

Задание 2. Решите задачу

Функция спроса на товар задана уравнением $Q_d = 50 - 2P$, а функция предложения уравнением $Q_s = 5 + 3P$. Определите излишек потребителя.

Задание 3. Дайте определения категориями

1. Экономический кругооборот.
2. Эластичность спроса по цене.
3. Естественная монополия.

ВАРИАНТ 5.

Задание 1. Дайте развернутые ответы на вопросы

1. Назовите критерии различия основных типов рыночных структур.
2. Каковы условия и критерии совершенной конкуренции?
3. Можно ли считать совершенную конкуренцию наиболее эффективным типом рыночной структуры?

Задание 2. Решите задачу

В таблице предельная полезность каждого продукта для потребителя считается независимой от количества другого продукта. Цена продукта X составляет 2 долл., а цена продукта Y – 1 долл.

А. Изобразите кривые предельной и общей полезности блага X.

Б. Ответьте, сколько единиц каждого продукта купит потребитель при доходе в 12 долл.?

Продукт X		Продукт Y	
Номер единицы	Предельная полезность	Номер единицы	Предельная полезность
1	40	1	22
2	35	2	20
3	30	3	18
4	25	4	16
5	20	5	14
6	15	6	12
7	10	7	10
8	5	8	8

Задание 3. Дайте определения категориями

1. Собственность как экономическая категория.
2. Перекрестная эластичность.
3. Воспроизводство.

ВАРИАНТ 6.

Задание 1. Дайте развернутые ответы на вопросы

1. В чём заключается особенность олигополистической рыночной структуры?

Приведите примеры.

2. Каковы позитивные и негативные последствия олигополизации рынка?

Задание 2. Решите задачу

Предприятие-монополист, у которого постоянные издержки равны 7500 тыс. руб., запланировало на следующий год следующие показатели.

P , руб./шт.	400	375	350	325	300
Q , тыс. шт.	40	50	70	95	105
$ТС$, тыс. руб.	17500	19700	22800	26000	28000

Определите наиболее выгодные для предприятия P и Q с помощью двух методов: сопоставление TR и $ТС$, сопоставление MR и MC . Дайте графическую иллюстрацию полученным результатам

Задание 3. Дайте определения категориями

1. Альтернативные издержки.
2. Эффект замещения.
3. Бухгалтерская прибыль.

ВАРИАНТ 7.

Задание 1. Дайте развернутые ответы на вопросы

1. Охарактеризуйте естественные монополии.
2. Какую роль естественные монополии играют в экономике России?
3. Опишите направления антимонопольной политики государства.

Задание 2. Решите задачу

Предприниматель, открывая фирму по пошиву верхней одежды, предполагает выпускать 20 единиц продукции в месяц. Такой объем выпуска возможен при двух комбинациях затрат материалов (A) и труда (B): 1) $10A + 5B$; 2) $8A + 7B$.

А. Какую комбинацию лучше выбрать предпринимателю, если цена единицы материала равна 4 ден. ед., а цена единицы труда – 5 ден. ед.?

Б. Какую комбинацию выберет предприниматель, если фирма не изменит профиль, а цена единицы материала упадет вдвое?

Задание 3. Дайте определения категориями

1. Рынок.
2. Изокванта.
3. Заработная плата.

ВАРИАНТ 8.

Задание 1. Дайте развернутые ответы на вопросы

1. Дайте определение понятию «предприятие».
2. Проклассифицируйте предприятия по различным признакам.
3. В чем заключаются основные различия в организации и принципах деятельности индивидуальных предприятий, партнерств и корпораций?

Задание 2. Решите задачу

Функция рыночного спроса имеет вид $P = 42 - Q$, а функция совокупных издержек фирмы $ТС = Q^2 + 2Q + 35$. Определите оптимальный объем производства и цену в условиях совершенной конкуренции и чистой монополии.

Задание 3. Дайте определения категориями

1. Разделение труда.
2. Предпринимательство.
3. Олигополия.

ВАРИАНТ 9.

Задание 1. Дайте развернутые ответы на вопросы

1. Дайте определение выручке, прибыли и издержкам предприятия.
2. Что показывает производственная функция?
3. В чём заключается основное отличие моделей производственного выбора в краткосрочном и долгосрочном периодах?
4. Поясните действие закона убывающей отдачи.

Задание 2. Решите задачу

Объем производства увеличивается. Проследите, как изменяются общие, постоянные, переменные и другие издержки. Что вы понимаете под этими издержками? Заполните таблицу, показав, как рассчитываются все виды издержек.

Выпуск продукции (в шт.) Q	Общие издержки TC	Общие постоянные издержки и TFC	Общие переменные издержки TVC	Средние общие издержки ATC	Средние постоянные издержки и AFC	Средние переменные издержки AVC	Предельные издержки MC
0	20						
1	30						
2	50						
3	80						
4	120						
5	170						

Задание 3. Дайте определения категориями

1. Основная экономическая проблема.
2. Иерархия.
3. Трансакционные издержки.

ВАРИАНТ 10.

Задание 1. Дайте развернутые ответы на вопросы

1. Что такое дифференциация продукта, и какую роль она играет в формировании рынка монополистической конкуренции?
2. Существуют ли общие черты у монополистической конкуренции и олигополистического рынка? Обоснуйте свой ответ.

Задание 2. Решите задачу

Спрос и предложение на рынке некоторого продукта описываются уравнениями: $Q_d = 25 - 0,2P$ и $Q_s = 4P - 80$, где Q_d – объем спроса (тыс. шт.), Q_s – объем предложения (тыс. шт.), P – цена, ден. ед. Государство вмешалось и установило минимальную цену на товар в размере 30 ден. ед. за 1 тыс. шт.

Задание 1. Выберите из предложенных ниже вариантов один правильный ответ и вставьте в предложение.

Примером рынка с таким участием государства может служить рынок _____.

Варианты: крепких спиртных напитков; товаров первой необходимости; пшеницы в сверхурожайный год; горюче-смазочных материалов.

Задание 2. Выберите из предложенных ниже вариантов два правильных ответа и вставьте в предложение.

Установление минимальной цены имеет целью помочь _____ и приведет к ситуации _____ товара на рынке.

Варианты: дефицита, потребителям, товаропроизводителям, излишка.

Задание 3. Решите задачу.

До вмешательства государства рынок характеризовался как равновесный с объемом продаж _____ тыс. шт.

Задание 3. Дайте определения категориями

1. Экономическая прибыль.
2. Бюджетная линия.
3. Перекрестная эластичность предложения.

ВАРИАНТ 11.

Задание 1. Дайте развернутые ответы на вопросы

1. В чем заключается сущность эффектов дохода и замещения?
2. Охарактеризуйте действие эффектов дохода и замещения для ситуации нормальных и низших товаров.
3. Какие вы знаете эффекты взаимного влияния потребителей?

Задание 2. Решите задачу

На рисунке представлены кривая безразличия и бюджетная линия.



Рис. 5

А. Каков экономический смысл бюджетной линии MN ? Чем определяется ее наклон? Если благо B подешевеет, как изменится наклон MN ?

Б. Каковы возможности потребления в каждой точке на бюджетной линии?

В. Что означает для потребителя касание кривой безразличия U_1 и MN в точке E ?

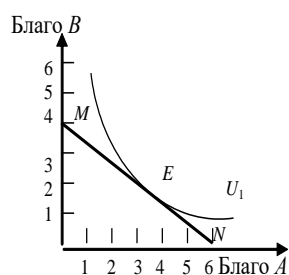
Г. Возможно ли касание U_1 линией MN в другой точке? Какие условия должны при этом измениться?

Д. Как можно выразить условия потребительского равновесия с помощью уравнения?

Задание 3. Дайте определения категориями

1. Переменные издержки.
2. Производственная функция.
3. Взаимозаменяемые товары.

ВАРИАНТ 12.

Задание 1. Дайте развернутые ответы на вопросы

1. В чем состоят особенности труда по сравнению с другими факторами производства?
2. Охарактеризуйте понятие «заработная плата».
3. Каким образом изменение величины заработной платы оказывает влияние на спрос и предложение труда?
4. Опишите ситуацию выбора индивида между потреблением и досугом.

Задание 2. Решите задачу

Фирма действует на рынке совершенной конкуренции. Рыночная цена единицы продукции – 50 руб.

Q , шт.	1	2	3	4	5	6	7	8	9	10
MC , руб.	10	12	17	25	36	48	67	82	120	180

Определите, при каком объеме производства фирма получит максимальную прибыль.

Задание 3. Дайте определения категориями

1. Экономическая система.
2. Излишек потребителя.

3. Экономическая прибыль.

ВАРИАНТ 13.

Задание 1. Дайте развернутые ответы на вопросы

1. Каким образом устанавливается рыночная цена блага?
2. Какое влияние оказывает изменение спроса и предложения на рыночное равновесие?
3. Каковы последствия любого контроля над ценами?

Задание 2. Решите задачу

Фирма «Мойдодыр» производит и реализует многофункциональное моющее средство «Чистый дом» в объеме 20 000 штук в месяц. Постоянные издержки равны 100 000 ден. ед., средние переменные издержки составляют 20 ден. ед. Фирма имеет выручку от реализации продукции в объеме 600 000 ден. ед. Фирма планирует диверсифицировать производство, для чего ей необходимо взять кредит на приобретение нового оборудования.

Задание 1. Выберите из предложенных ниже вариантов один правильный ответ и вставьте в предложение.

Расширение ассортимента выпускаемой продукции потребует внешних заимствований. Пользование заемными средствами предполагает платность, т. е. уплату процентов, которые представляют собой издержки, не зависящие от объемов производства и реализации продукции. Они называются _____ издержками.

Варианты: переменными; предельными; постоянными; валовыми.

Задание 2. Выберите из предложенных ниже вариантов один правильный ответ и вставьте в предложение.

К переменным издержкам не относят _____.

Варианты: транспортные расходы; сдельную зарплату рабочих; налог на имущество; заработную плату управленцев.

Задание 3. Решите задачу.

Фирма, функционируя при заданных условиях, имеет прибыль _____ тыс. ден. ед.

Задание 3. Дайте определения категориями

1. Производственные отношения.
2. Закон убывающей предельной полезности.
3. Товар Гиффена.

ВАРИАНТ 14.

Задание 1. Дайте развернутые ответы на вопросы

1. Охарактеризуйте ситуацию равновесия производителя, предъявляющего спрос на один переменный фактор производства.
2. Охарактеризуйте ситуацию равновесия производителя, предъявляющего спрос на несколько переменных факторов производства.

Задание 2. Решите задачу

Заполните пустые ячейки таблицы. Определите:

- а) какой объем производства обеспечивает конкурентному предприятию максимальную экономическую прибыль;
- б) не обнаруживает ли динамика экономических показателей развития данного предприятия действие закона убывающей отдачи;
- в) при каком соотношении MR и MC данное предприятие примет решение о прекращении наращивания объемов производства.

Q	P	TR	TC	$TR - TC$	MR	MC
0	40		50			

1	40		100			
2	40		128			
3	40		148			
4	40		162			
5	40		180			
6	40		200			
7	40		222			
8	40		260			
9	40		305			
10	40		360			
11	40		425			

Задание 3. Дайте определения категориями

1. Закон возрастающих альтернативных издержек.
2. Предельный продукт переменного фактора.
3. Эффект масштаба.

ВАРИАНТ 15.

Задание 1. Дайте развернутые ответы на вопросы

1. Что такое «потребительский излишек»?
2. Какой фигурой графически он изображается?
3. Как показатель изменения потребительского излишка может повлиять на оценку последствий экономической политики государства на благосостояние потребителей?

Задание 2. Решите задачу

Кривая долгосрочных средних общих издержек фирмы ($LATC$), функционирующей в некоторой отрасли, имеет следующий вид:

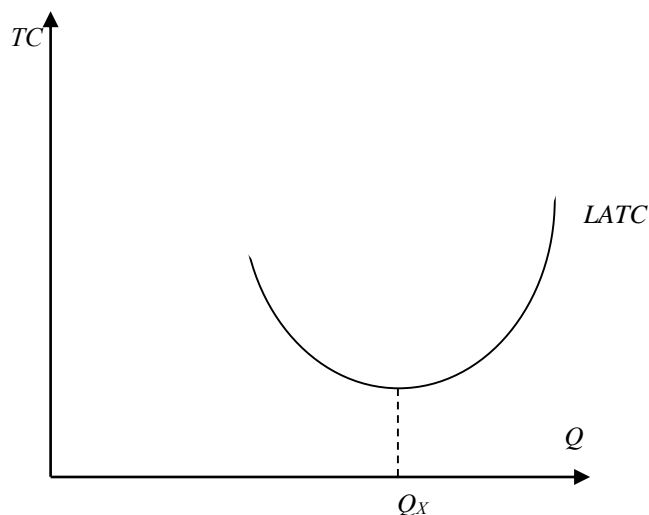

и задана функцией $LATC = Q^2 - 4Q + 14$, где Q – количество продукции. Каждая единица продукции в краткосрочном периоде реализуется по цене 20 ден. ед.

Задание 1. Выберите из предложенных ниже вариантов один правильный ответ и вставьте в предложение.

Фирмы, работающие на таком рынке, функционируют в условиях _____.

Варианты: совершенной конкуренции; монополистической конкуренции; олигополии; монополии.

Задание 2. Выберите из предложенных ниже вариантов не менее двух правильных ответов и вставьте в предложение.

Форма кривой долгосрочных средних общих издержек определяется _____ и до точки Q_x иллюстрирует действие _____.

Варианты: эффектом масштаба производства; отрицательного эффекта масштаба производства; законом убывающей отдачи; положительного эффекта масштаба производства.

Задание 3. Решите задачу.

Цена в долгосрочном периоде установится на уровне _____ ден. ед.

Задание 3. Дайте определения категориями

1. Предельная норма замещения.
2. Совершенная конкуренция.
3. Взаимодополняемые товары.

ВАРИАНТ 16.

Задание 1. Дайте развернутые ответы на вопросы

1. В чем заключается сущность конкуренции?
2. Какие должны быть созданы условия для создания конкурентной среды?
3. Сформулируйте закон конкурентной борьбы.
4. Какие существуют барьеры для вступления предприятий в отрасль?
5. Назовите особенности ценовой и неценовой конкуренции.

Задание 2. Решите задачу

Функция спроса монополиста имеет вид $P = 40 - 4Q$, а функция совокупных издержек $TC = 5Q^2 + 4Q + 750$. Определите объем производства (в тыс. ед.) фирмы в условиях краткосрочного равновесия.

Задание 3. Дайте определения категориями

1. Экономические законы.
2. Капитал.
3. Средства производства.

ВАРИАНТ 17.

Задание 1. Дайте развернутые ответы на вопросы

1. Охарактеризуйте поведение рационального потребителя.
2. Дайте определение понятию «полезность».
3. Что такое общая и предельная полезность?
4. Объясните действие закона убывающей предельной полезности. Приведите пример.
5. Сформулируйте правило максимизации общей полезности.

Задание 2. Решите задачу

Магазину требуются разнорабочие. Спрос на труд описывается уравнением $Ld = 10 - 0,2w$. На объявление о найме откликнулось 7 человек. Двое из них готовы работать при оплате не менее 40 ден. ед. в час, двое – не менее 25 ден. ед. в час, двое – не менее 20 ден. ед. в час, один – не менее 15 ден. ед. в час.

А. Определите сколько разнорабочих будет нанято и при каком уровне оплаты.

Б. Сколько рабочих будет нанято директором магазина в случае, если государство законодательно устанавливает минимальный уровень дневной оплаты 40 ден. ед. в час?

Задание 3. Дайте определения категориями

1. Товар.
2. Монополия.
3. Неэластичный спрос.

ВАРИАНТ 18.

Задание 1. Дайте развернутые ответы на вопросы

1. В чем заключается и от каких факторов зависит рыночная власть монополиста?
2. Охарактеризуйте понятия «экономическая концентрация», «ценовая дискриминация».

3. Следует ли обществу, исходя из постулатов справедливости, запрещать фирмам применение ценовой дискриминации?

Задание 2. Решите задачу

В нижеприведенных примерах MRP_L и MRP_K – величины предельных продуктов в денежном выражении труда и капитала, а P_L и P_K – цены на них. Определите, соответствуют ли в каждом случае условия для достижения предприятием максимальной прибыли. Если нет, то укажите, какие ресурсы следует использовать в большем или меньшем количестве.

- А. $MRP_L = 8\$$; $P_L = 4\$$; $MRP_K = 8\$$; $P_K = 4\$$;
- Б. $MRP_L = 10\$$; $P_L = 12\$$; $MRP_K = 14\$$; $P_K = 9\$$;
- В. $MRP_L = 6\$$; $P_L = 6\$$; $MRP_K = 12\$$; $P_K = 12\$$;
- Г. $MRP_L = 12\$$; $P_L = 26\$$; $MRP_K = 16\$$; $P_K = 19\$$.

Задание 3. Дайте определения категориями

- 1. Внутренние издержки.
- 2. Закон убывающей отдачи.
- 3. Средние постоянные издержки.

ВАРИАНТ 19.

Задание 1. Дайте развернутые ответы на вопросы

- 1. Дайте общую характеристику всех рынков факторов производства и опишите особенности этих рынков.
- 2. Как проявляются спрос и предложение на факторы производства, в чем их специфика.
- 3. Естественные монополии в России: особенности формирования и регулирования.

Задание 2. Решите задачу

Фирма, функционирующая на рынке совершенной конкуренции, выпекает 4 млн буханок хлеба в месяц. Если средние переменные издержки составляют 2,5 руб., а средние постоянные издержки – 0,5 руб., то какую прибыль фирма получит за месяц при цене 3,5 руб. за буханку?

Задание 3. Дайте определения категориями

- 1. Инфраструктура рынка.
- 2. Совершенная конкуренция.
- 3. Распределение.

ВАРИАНТ 20.

Задание 1. Дайте развернутые ответы на вопросы

- 1. Какова роль конкуренции в экономике?
- 2. В чем заключается ситуация равновесия в поведении производителя на рынке?
- 3. Охарактеризуйте особенности равновесия в поведении конкурентного предприятия и неконкурентного?
- 4. Какие Вы знаете формы организации предпринимательской деятельности?

Задание 2. Решите задачу

Вы вложили в предприятие собственные денежные средства в размере 20 млн руб. По итогам года были получены следующие результаты: общий доход от деятельности предприятия равен 10 млн руб., бухгалтерские издержки составили 8 млн руб., банковский процент равен 15 % годовых. Получите ли вы при данных результатах деятельности предприятия нормальную прибыль? Удачно ли вы разместили ваши денежные средства? Ответ аргументируйте.

Задание 3. Дайте определения категориями

- 1. Правило минимизации издержек.

2. Предельный продукт переменного фактора.

3. Экономические агенты.

Методика оценки контрольной работы

Проверяемые компетенции: УК-10 (*знать:* базовые микроэкономические понятия; основные законы развития экономики; *уметь:* использовать базовые экономические знания для получения необходимой информации); ОПК-1 (*уметь:* использовать экономический инструментарий для анализа внешней и внутренней среды бизнеса (организации); *владеть:* навыками анализа поведения различных субъектов экономики).

Критерии оценивания:

правильность выполнения работы

самостоятельность выполнения работы

уверенность изложения решения

логичность и последовательность изложения решения

аргументированность изложения решения

КОНТРОЛЬНАЯ РАБОТА № 2

Организация выполнения контрольной работы

Выполнение контрольной работы призвано стимулировать самостоятельную работу студентов по изучению основ макроэкономики; оно направлено на формирование знаний основных экономических категорий, развитие навыков логического мышления, обобщения и умения делать верные выводы.

Каждый студент получает от преподавателя дисциплины свой вариант контрольной работы. Контрольная работа выполняется либо в ученической тетради, либо на листах формата А4 (сшитых) в той последовательности, которая определена вариантом. Вначале переписывается содержание вопроса, затем дается ответ.

Каждый вариант контрольной работы включает 3 задания.

4. *Теоретические вопросы*, по которым необходимо дать развернутый ответ.
5. *Задачи*, требующие приведения всего хода решения.
6. *Определение категорий*. По данному виду задания следует привести наиболее точное определение указанных терминов.

Комплект вариантов контрольной работы

ВАРИАНТ 1.

Задание 1. Дайте развернутые ответы на вопросы

1. Охарактеризуйте сущность и виды пассивных операций коммерческих банков?
2. Какие лица относятся к следующим категориям: нерабочая сила, рабочая сила, занятые, безработные?
3. Назовите основные факторы экономического роста. Чем определяются экстенсивный, интенсивный и смешанный типы экономического роста?

Задание 2. Решите задачу

Потребление в экономике описывается следующей функцией: $C = 100 + 0,9Y$, инвестиции равны 50. Чему равен совокупный доход в условиях макроэкономического равновесия двухсекторной экономики?

Задание 3. Дайте определение категориям

1. Конвертируемость валюты
2. Социальная справедливость
3. Косвенный налог

ВАРИАНТ 2.

Задание 1. Дайте развернутые ответы на вопросы

1. Поясните назначение следующей формулы: $GIP = C + Ig + G + Xn$. Охарактеризуйте каждый элемент формулы.
1. Поясните смысл жесткой денежно-кредитной политики. Почему она называется политикой дорогих денег.
2. В чем заключается отличие функционального и персонального распределения доходов?

Задание 2. Решите задачу

ВВП в условиях полной занятости составляет 30 млрд долл. Фактический объем ВВП равен 24 млрд долл. Налоговые поступления в госбюджет составляют 20 % от величины ВВП. Государственные расходы на закупку товаров и услуг равны 4,2 млрд долл., государственные трансферты – 1,2 млрд долл. Определите сальдо государственного бюджета при фактическом объеме производства и в условиях достижения полной занятости.

Задание 3. Дайте определение категориям

1. Бедность
2. Фритрейдерство

3. Бюджетно-налоговая политика

ВАРИАНТ 3.

Задание 1. Дайте развернутые ответы на вопросы

1. Что такое мультипликатор автономных расходов? Каким образом проявляет себя эффект мультипликатора на различных участках кривой совокупного предложения: а) при ситуации, далекой от состояния полной занятости; б) при состоянии, приближающемся к ситуации полной занятости; в) при состоянии полной занятости?

2. Что собой представляет теневая экономика? Назовите и охарактеризуйте основные ее составляющие, методы оценки.

3. Назовите и охарактеризуйте типы безработицы. Какие из них преобладают, по вашему мнению, в современной России?

Задание 2. Решите задачу

Производство одного батона хлеба проходит 4 основных стадии, на которых происходит изменение его стоимости: 1). Выращивание пшеницы для одного батона хлеба - 20 ден. ед. 2). Помол пшеницы на муку - 45 ден. ед. 3). Выпечка хлеба из муки - 95 ден. ед. 4). Продажа батона в розничной продаже - 125 ден. ед. Найдите сумму добавленной стоимости.

Задание 3. Дайте определение категориям

1. Денежно-кредитная политика
2. Национальный доход
3. Международная экономическая интеграция

ВАРИАНТ 4.

Задание 1. Дайте развернутые ответы на вопросы

1. Представьте себе, что вы депутат Государственной Думы и готовите законопроект об индексации стипендии. Какой индекс цен вы предложите использовать при индексации и почему?

2. Поясните сущность и методы стимулирующей бюджетно-налоговой политики.

3. Как изменит конфигурацию кривой Лоренца социальная политика государства, направленная на увеличение трансфертов для малообеспеченных семей и повышение ставок налогообложения доходов наиболее обеспеченной доли населения? Объясните и покажите графически.

Задание 2. Решите задачу

Допустим, что в экономике страны производится и потребляется три продукта. Определите индекс потребительских цен в 2006 году, если 2005 год – базисный.

	2005 год		2006 год	
	Объем выпуска	Цена	Объем выпуска	Цена
Товар А	1500	12	1200	11
Товар Б	1200	2	1000	10
Товар В	1200	10	1500	6

Задание 3. Дайте определение категориям

1. Свободно конвертируемая валюта
2. Прогрессивный налог
3. Центральный банк

ВАРИАНТ 5.

Задание 1. Дайте развернутые ответы на вопросы

1. Что собой представляет предельная склонность к потреблению и сбережению? Чем равна их сумма?

2. Поясните сущность и методы сдерживающей бюджетно-налоговой политики.

3. Что представляют собой циклы в экономике? Охарактеризуйте фазы экономического цикла.

Задание 2. Решите задачу

Заполните таблицу и сделайте соответствующие выводы.

Y	C	S	ΔY	ΔC	ΔS	MPC	MPS
1100	1090						
1200	1170						
1300	1240						
1400	1290						

Задание 3. Дайте определение категориям

1. Деньги
2. Теневая экономика
3. Протекционизм

ВАРИАНТ 6.**Задание 1. Дайте развернутые ответы на вопросы**

1. Как отразятся на величине ВВП и его структуре следующие операции:
 - а) Фирма отправляет сотрудника в командировку и оплачивает все командировочные расходы;
 - б) Фирма компенсирует сотруднику командировочные расходы в виде соответствующей надбавки к зарплате;
 - в) Российская фирма решила заменить устаревшее компьютерное оборудование и закупила партию новых компьютеров корейского производства взамен устаревших отечественных;
 - г) Российская фирма решила заменить устаревшее компьютерное оборудование и закупила партию новых компьютеров отечественного производства.
2. Объясните действие банковского (депозитного) мультипликатора.
3. Дайте определение бедности. Какие существуют методы измерения бедности? Что в России выступает чертой бедности, разделяющей все население на бедных и обеспеченных?

Задание 2. Решите задачу

Предположим, что спрос на деньги для сделок составляет 10 % от номинального ВВП, ВВП = 2000 млрд долл., предложение денег равняется 350 млрд долл., а спрос на деньги как средство накопления показан в таблице. Определите равновесную процентную ставку.

Ставка процента, %	Объем спроса на деньги как средство накопления, млрд долл.
16	100
14	150
12	200
10	250

Задание 3. Дайте определение категориям

1. Безработица
2. Валютный курс
3. Государственный долг

ВАРИАНТ 7.**Задание 1. Дайте развернутые ответы на вопросы**

1. Что собой представляет средняя склонность к потреблению и сбережению? Чему равна их сумма? Поясните.
2. Может ли быть, чтобы из двух стран с одинаковым реальным ВВП в одной население - бедное, а в другое - богатое? Поясните свой ответ.
3. Что собой представляет социальная политика государства? Охарактеризуйте мероприятия в области активной и пассивной политики. Какая из них наиболее эффективна? Почему?

Задание 2. Решите задачу

Определите ВВП, исходя из следующих данных: личные потребительские расходы – 300, зарплата наемных работников – 220, амортизация – 20, чистый экспорт – 15, прибыли корпораций – 55, госзакупки товаров и услуг – 60, чистые инвестиции – 28.

Задание 3. Дайте определение категориям

1. Бюджетный дефицит
2. Таможенная пошлина
3. Ценная бумага

ВАРИАНТ 8.

Задание 1. Дайте развернутые ответы на вопросы

1. Объясните действие эффекта мультипликатора автономных расходов. Ответьте, почему увеличение любого из компонентов автономных расходов вызывает рост национального дохода на величину большую, чем сам прирост расходов.
2. Охарактеризуйте сущность и виды активных операций коммерческого банка?
3. Охарактеризуйте сущность безработицы. Что означает понятие «полная занятость»? Каковы положительные и отрицательные последствия безработицы?

Задание 2. Решите задачу

Потребление в экономике описывается следующей функцией: $C = 130 + 0,7Y$, инвестиции равны 250 ден. ед., государственные закупки товаров и услуг – 100 ден. ед., чистый экспорт – 50 ден. ед.. Чему равен равновесный национальный доход в условиях открытой экономики?

Задание 3. Дайте определение категориям

1. Прогрессивный налог
2. Денежный агрегат
3. Темп инфляции

ВАРИАНТ 9.

Задание 1. Дайте развернутые ответы на вопросы

1. Дайте определение валового внутреннего продукта. Почему он является условным показателем? Как, по вашему мнению, изменится величина ВВП, если муж начнет официально выплачивать зарплату своей жене за услуги по уходу за ребенком? Поясните ответ.
2. Поясните смысл дилеммы «прибыльность – ликвидность», решаемой коммерческими банками.
3. Что собой представляют системы фиксированных и плавающих валютных курсов? Каковы достоинства и недостатки? Требуют ли они осуществления валютных интервенций?

Задание 2. Решите задачу

Экономика описана следующим образом: $S = -80 + 0,3Y$, $I = 40$, $G = 20$. Чему равен равновесный уровень национального дохода?

Задание 3. Дайте определение категориям

1. Инфляция
2. Банковский мультипликатор
3. Индекс потребительских цен

ВАРИАНТ 10.

Задание 1. Дайте развернутые ответы на вопросы

1. Прокомментируйте следующее утверждение: Поскольку в России в настоящее время работает большое количество рабочих из сопредельных государств, это негативно сказывается на ВВП России, так как заработанные деньги они пересылают к себе домой.

2. Сформулируйте закон Сея. Какой он имеет изъян? Как классики объясняют его устранение?

3. Охарактеризуйте графически последствия введения экспортной таможенной пошлины на товар.

Задание 2. Решите задачу

Допустим, что в экономике производится и потребляется три продукта. Определите дефлятор ВВП в 2006 году, если 2005 год – базисный.

	2005 год		2006 год	
	Объем выпуска	Цена	Объем выпуска	Цена
Товар А	1500	5	1200	8
Товар Б	1200	2	0	6
Товар В	1200	10	1500	12

Задание 3. Дайте определение категориям

1. Валовой внутренний продукт
2. Государственный бюджет
3. Прямой налог

Методика оценки контрольной работы

Проверяемые компетенции: УК-10 (знать: базовые макроэкономические понятия; основные законы развития экономики; уметь: использовать базовые экономические знания для получения необходимой информации); ОПК-1 (владеть: навыками анализа поведения различных субъектов экономики).

Критерии оценивания:

- правильность выполнения работы
- самостоятельность выполнения работы
- уверенность изложения решения
- логичность и последовательность изложения решения
- аргументированность изложения решения

Образец оформления титульного листа контрольной работы (творческого задания)

МИНОБРНАУКИ РОССИИ
Федеральное государственное бюджетное образовательное учреждение
высшего образования
«Уральский государственный горный университет»

Инженерно-экономический факультет

Кафедра экономики и менеджмента

КОНТРОЛЬНАЯ РАБОТА (ТВОРЧЕСКОЕ ЗАДАНИЕ)

по дисциплине
«Экономическая теория»

на тему:

ИДЕАЛЬНАЯ ЭКОНОМИКА СТРАНЫ: КАКАЯ ОНА?

Руководитель:
доц., д. э. н. Мочалова Л.А.
Студент гр. М-21
Артёмова Елена Юрьевна

Екатеринбург – 2021

СОДЕРЖАНИЕ

ВВЕДЕНИЕ.....	3
ВОПРОСЫ ДЛЯ САМОПРОВЕРКИ.....	5
ОСНОВНЫЕ КАТЕГОРИИ ДИСЦИПЛИНЫ.....	18
САМООРГАНИЗАЦИЯ РАБОТЫ С ЛИТЕРАТУРОЙ.....	29
ПОДГОТОВКА ДОКЛАДА С ПРЕЗЕНТАЦИЕЙ.....	32
ПОДГОТОВКА К ПРАКТИКО-ОРИЕНТИРОВАННЫМ ЗАДАНИЯМ.....	36
ПРАКТИКО-ОРИЕНТИРОВАННЫЕ ЗАДАНИЯ.....	38
ПОДГОТОВКА К ТЕСТИРОВАНИЮ.....	88
ТЕСТОВЫЕ ЗАДАНИЯ.....	89
ПОДГОТОВКА К ПРОМЕЖУТОЧНОЙ АТТЕСТАЦИИ.....	104

ВВЕДЕНИЕ

Самостоятельная работа в высшем учебном заведении - это часть учебного процесса, метод обучения, прием учебно-познавательной деятельности, комплексная целевая стандартизованная учебная деятельность с запланированным видом, типом, формами контроля.

Самостоятельная работа представляет собой плановую деятельность обучающихся по поручению и под методическим руководством преподавателя.

Целью самостоятельной работы студентов является закрепление тех знаний, которые они получили на аудиторных занятиях, а также способствование развитию у студентов творческих навыков, инициативы, умения организовать свое время.

Самостоятельная работа реализует следующие задачи:

- предполагает освоение курса дисциплины;
- помогает освоению навыков учебной и научной работы;
- способствует осознанию ответственности процесса познания;
- способствует углублению и пополнению знаний студентов, освоению ими навыков и умений;
- формирует интерес к познавательным действиям, освоению методов и приемов познавательного процесса,
- создает условия для творческой и научной деятельности обучающихся;
- способствует развитию у студентов таких личных качеств, как целеустремленность, заинтересованность, исследование нового.

Самостоятельная работа обучающегося выполняет следующие функции:

- развивающую (повышение культуры умственного труда, приобщение к творческим видам деятельности, обогащение интеллектуальных способностей студентов);
- информационно-обучающую (учебная деятельность студентов на аудиторных занятиях, неподкрепленная самостоятельной работой, становится мало результативной);
- ориентирующую и стимулирующую (процессу обучения придается ускорение и мотивация);
- воспитательную (формируются и развиваются профессиональные качества бакалавра и гражданина);
- исследовательскую (новый уровень профессионально-творческого мышления).

Организация самостоятельной работы студентов должна опираться на определенные требования, а, именно:

- сложность осваиваемых знаний должна соответствовать уровню развития студентов;
- стандартизация заданий в соответствии с логической системой курса дисциплины;
- объем задания должен соответствовать уровню студента;
- задания должны быть адаптированными к уровню студентов.

Содержание самостоятельной работы студентов представляет собой, с одной стороны, совокупность теоретических и практических учебных заданий, которые должен выполнить студент в процессе обучения, объект его деятельности; с другой стороны – это способ деятельности студента по выполнению соответствующего теоретического или практического учебного задания.

Свое внешнее выражение содержание самостоятельной работы студентов находит во всех организационных формах аудиторной и внеаудиторной деятельности, в ходе самостоятельного выполнения различных заданий.

Функциональное предназначение самостоятельной работы студентов в процессе лекций, практических занятий по овладению специальными знаниями заключается в самостоятельном прочтении, просмотре, прослушивании, наблюдении, конспектировании, осмыслении, запоминании и воспроизведении определенной информации. Цель и планиро-

вание самостоятельной работы студента определяет преподаватель. Вся информация осуществляется на основе ее воспроизведения.

Так как самостоятельная работа тесно связана с учебным процессом, ее необходимо рассматривать в двух аспектах:

1. аудиторная самостоятельная работа – лекционные, практические занятия;
2. внеаудиторная самостоятельная работа – дополнение лекционных материалов, подготовка к практическим занятиям, подготовка к участию в деловых играх и дискуссиях, выполнение письменных домашних заданий, Контрольных работ (рефератов и т.п.) и курсовых работ (проектов), докладов и др.

Основные формы организации самостоятельной работы студентов определяются следующими параметрами:

- содержание учебной дисциплины;
- уровень образования и степень подготовленности студентов;
- необходимость упорядочения нагрузки студентов при самостоятельной работе.

Таким образом, самостоятельная работа студентов является важнейшей составной частью процесса обучения.

Методические указания по организации самостоятельной работы и задания для обучающихся по дисциплине «*Экономическая теория*» обращают внимание студента на главное, существенное в изучаемой дисциплине, помогают выработать умение анализировать явления и факты, связывать теоретические положения с практикой, а также облегчают подготовку к выполнению *контрольной работы*, сдаче *экзаменов (1 и 2 семестры)*.

Настоящие методические указания позволят студентам самостоятельно овладеть фундаментальными знаниями, профессиональными умениями и навыками деятельности по профилю подготовки, опытом творческой и исследовательской деятельности, и направлены на формирование компетенций, предусмотренных учебным планом поданному профилю.

Видами самостоятельной работы обучающихся по дисциплине «*Экономическая теория*» являются:

- повторение материала лекций;
- самостоятельное изучение тем курса (в т.ч. рассмотрение основных категорий дисциплины, работа с литературой);
- ответы на вопросы для самопроверки (самоконтроля);
- подготовка к практическим (семинарским) занятиям (в т.ч. подготовка доклада с презентацией, подготовка к выполнению практико-ориентированного задания);
- подготовка к тестированию;
- подготовка контрольной работы;
- подготовка к экзаменам.

В методических указаниях представлены материалы для самостоятельной работы и рекомендации по организации отдельных её видов.

ВОПРОСЫ ДЛЯ САМОПРОВЕРКИ

Раздел 1. ОБЩАЯ ЭКОНОМИЧЕСКАЯ ТЕОРИЯ

1.1. Экономическая теория как наука. Проблема экономического выбора

1. Дайте определение понятию «экономика».
2. Что изучает экономическая теория? Охарактеризуйте различные подходы к предмету экономической теории.
3. Назовите основные отличия между макро- и микроэкономикой. В чем проявляется их взаимосвязь?
6. Перечислите и охарактеризуйте функции экономической теории.
7. Какова взаимосвязь между экономическими фактами, теорией и государственной экономической политикой?
8. Охарактеризуйте методы экономической теории.
9. Дайте определение экономическим категориям и законам. Какое значение они имеют с точки зрения познания экономической действительности? Претерпевают ли они изменения в историческом аспекте?
10. В чем заключается сущность меркантилистской концепции? Каковы основные цели, рекомендации, положения школы?
11. Что такое физиократизм, каковы его основные идеи?
12. В чем заключается сущность концепции А. Смита об «экономическом человеке» и «невидимой руке»?
13. В чем заключаются характерные особенности классической политической экономии, раскройте ее роль и значение.
14. Каковы исторические предпосылки возникновения марксизма?
15. Что такое маржинальная революция и каковы основные положения маржиналистов?
16. Обрисуйте основные особенности институционального направления в экономической науке.
17. В чем отличие концепции, выдвинутой Дж. М. Кейнсом, от неоклассической теории?
18. Что такое чикагский монетаризм? Охарактеризуйте его основные положения.
19. Охарактеризуйте понятие «потребность». На какие группы делятся потребности экономических субъектов?
20. Что такое «благо»? Охарактеризуйте виды благ, приведите примеры.
21. Кто такие экономические субъекты (агенты)? Охарактеризуйте их функции в экономическом кругообороте.
22. Изобразите простую модель экономического кругооборота. Назовите факторы, которые не учитываются в данной модели.
23. Каково предназначение экономических ресурсов?
24. Какие вы знаете факторы производства?
25. Сформулируйте сущность основной проблемы экономической теории.
26. Почему кривая производственных возможностей имеет выпуклый вид по отношению к началу координат? Что означала бы прямая, а не выпуклая линия производственных возможностей?
27. Какой вид хозяйствования является эффективным, а какой неэффективным? Приведите конкретные примеры.
28. Дайте определение понятию «экономические интересы». Охарактеризуйте проблему упорядочения личных, коллективных и общественных интересов.

1.2. Сущность и типы экономических систем. Отношения собственности

1. Дайте определение понятию «экономическая система».

2. Охарактеризуйте способы координации выбора, реализуемого экономическими субъектами, которые осуществляют деятельность в определенной экономической системе.
3. Что собой представляют издержки эксплуатации экономической системы? Назовите их виды. Проведите аналогию между данными издержками в экономике и трением в физике.
4. Назовите основные элементы экономической системы с точки зрения формационного подхода, объясните их экономическую сущность и охарактеризуйте взаимосвязи между ними.
5. Что следует понимать под термином «воспроизводство»? Охарактеризуйте виды воспроизводства.
6. Объясните значимость каждой стадии производственного цикла: производства, распределения, обмена и потребления. В чем проявляется диалектическая связь производства и потребления?
7. Дайте определение понятию «собственность». Охарактеризуйте объективную и субъективную стороны отношений собственности.
8. Имеется ли разница между содержанием терминов «право собственности» и «отношения собственности»?
9. Чем различаются владение, распоряжение, пользование объектом собственности? Кто является полным собственником, а кто – частичным?
10. Назовите достоинства и недостатки частной и государственной форм собственности. Охарактеризуйте их разновидности.
11. Назовите основные критерии отличия традиционной, административно-командной и рыночной экономики. Каким образом в каждой из перечисленных экономических систем происходит решение трех основных вопросов экономики: ЧТО, КАК и ДЛЯ КОГО производить?
12. Что следует понимать под такой системой хозяйства как смешанная экономика? Охарактеризуйте известные вам национальные модели смешанной экономики (например, американскую, шведскую, японскую, южнокорейскую, российскую).
13. Что такое переходная экономика?
14. Охарактеризуйте типы переходной экономики.
15. Каковы цели и задачи переходной экономики в России в 90-е годы XX в.?
16. Каковы достоинства и недостатки административно-командной системы?

1.3. Общая характеристика рыночной системы хозяйствования

1. Дайте определение рынку. Назовите основополагающие предпосылки и условия его формирования и развития.
2. Что собой представляет процесс разделения труда? Назовите его виды и формы проявления. С чем связано то, что с расширением и углублением разделения труда одновременно разворачивается процесс его обобществления?
3. Охарактеризуйте сущность общественного разделения труда и специализации, которые являются важнейшими условиями возникновения рынка.
4. Что собой представляет товарное производство?
5. Чем отличаются друг от друга понятия «благо» и «товар»? Как можно объяснить то, что не всякое благо, имеющее потребительскую ценность, является товаром?
6. Что собой представляет меновая стоимость товара? Охарактеризуйте подходы к ее определению.
7. Чем отличаются друг от друга формы простого товарного обмена и товарного обращения?
8. Почему для развития рынка важна экономическая обособленность, или хозяйственная автономия, рыночных субъектов?
9. Каким образом свободный обмен экономическими ресурсами способствует повышению эффективности рыночной экономики?

10. Охарактеризуйте основные элементы рынка (цена, спрос, предложение, конкуренция).
11. Что означает понятие «невидимая рука рынка»?
12. Назовите различные виды рынка в соответствии с различными классификационными признаками.
13. Охарактеризуйте достоинства рыночной экономики по сравнению с другими экономическими системами.
14. Назовите проблемы, которые рынок не может решить? Каковы причины его несостоятельности?
15. Необходимо ли вмешательство государства в рыночную экономику? Если да, то в чем оно должно заключаться?
16. Что собой представляет инфраструктура рынка? Каково ее предназначение? Назовите элементы инфраструктуры современного рынка.
17. Охарактеризуйте направления и задачи преобразования административно-командной системы в рыночную.
18. Объясните экономическую роль приватизации в переходной экономике.
19. Назовите цели, способы и этапы приватизации в России.

Раздел 2. МИКРОЭКОНОМИКА

2.1. Спрос и предложение. Формирование рыночной цены

1. Дайте определение понятиям «спрос» и «объем спроса».
2. Используя термин «платежеспособный спрос», поясните, чем отличаются друг от друга такие экономические категории, как «производитель» и «продавец», «потребитель» и «покупатель».
3. Сформулируйте закон спроса и назовите исключения из него.
4. Перечислите неценовые факторы, влияющие на объем спроса.
5. Чем отличается движение по кривой и сдвиг кривой спроса?
6. Дайте определение понятиям «предложение» и «объем предложения».
7. Сформулируйте закон предложения. Поясните, почему кривая предложения является восходящей.
8. Назовите неценовые факторы, влияющие на объем предложения.
9. Охарактеризуйте подходы Л. Вальраса и А. Маршалла к установлению рыночного равновесия. Объясните различия между ними.
10. Что означает двойное и множественное рыночное равновесие?
11. Назовите случаи отсутствия рыночного равновесия в статичной модели.
12. В чём заключается отличие между статичной и динамической моделями рыночного равновесия?

2.2. Теория потребительского поведения

1. Сформулируйте три объяснения закона спроса.
2. Дайте определение понятию «полезность». В каких единицах измеряется полезность?
3. Что вы понимаете под термином «предельная полезность»?
4. Какова динамика предельной полезности по мере увеличения количества потребляемого блага?
5. Может ли предельная полезность принимать отрицательное значение?
6. Чем, по-вашему, объясняется сходство кривой предельной полезности и кривой рыночного спроса (обе имеют отрицательный наклон)? Может ли кривая спроса иметь положительный наклон?

7. На основании различия понятий «общая» и «предельная полезность» объясните «парадокс Смита»: почему вода, столь полезная для человека, стоит так дешево, а алмаз, чья польза намного меньше для удовлетворения жизненных потребностей, стоит так дорого?

8. Объясните следующее утверждение. «Не потому дорог бензин, что высоки затраты на добычу нефти, а, наоборот, из-за высокой ценности для автомобилистов бензина будут высоки и затраты на добычу нефти».

9. Охарактеризуйте закон убывающей предельной полезности. Как может быть использован данный закон при объяснении потребительского поведения?

10. Сформулируйте правило максимизации общей полезности.

11. Охарактеризуйте смысл эффектов дохода и замещения. В каком случае они объясняют действие закона спроса.

12. Что собой представляют товары Гиффена?

13. Какие эффекты взаимного влияния потребителей Вы знаете?

14. Что собой представляет излишек потребителя? Каких видов он бывает и как рассчитывается?

2.3. Производство экономических благ. Выручка, издержки и прибыль предприятия

1. Охарактеризуйте сущность деятельности предприятия.

2. Назовите виды предприятий в соответствии с различными классификационными признаками.

3. Почему, по Вашему мнению, предприятия объединяются? Какие формы объединения предприятий Вы знаете?

4. Каково предназначение производственной функции? Претерпевает ли она изменение при совершенствовании технологии производства?

5. Свяжите между собой понятия «масштаб производства» и «предельная производительность фактора». Что такое постоянная, возрастающая и убывающая отдача от масштаба?

6. Сформулируйте правило использования факторов производства.

7. Что собой представляет изокванта? Назовите и поясните свойства изокванты. Каких видов она бывает?

8. Какие издержки производства являются внешними (явными), а какие - внутренними (неявными)? Приведите примеры.

9. Охарактеризуйте различия между следующими понятиями: «бухгалтерская прибыль», «экономическая прибыль», «нормальная прибыль».

10. Если предприятие имеет нулевой объем производства, то будет ли оно иметь определенные затраты; если да, то какие?

11. На чем основано деление издержек производства на постоянные и переменные?

12. Объясните, почему равенство предельного дохода и предельных издержек является условием максимальной прибыли (минимальных убытков).

13. Объясните экономический смысл излишка производителя. Каких видов он бывает и как рассчитывается?

2.4. Поведения предприятия в условиях различных рыночных структур

1. Что следует понимать под рыночной структурой? Какие типы рыночных структур Вы знаете? В чем заключаются их особенности?

2. Что собой представляет модель предприятия? С какой целью она используется?

3. Назовите основные черты такой рыночной структуры, как совершенная (чистая) конкуренция.

4. Ответьте, почему предприятие, функционирующее в условиях совершенной конкуренции, называют «ценополучателем»?

5. Какую форму имеет кривая спроса на продукцию конкурентного предприятия?
6. Чем определяется угол наклона кривой общей выручки конкурентного предприятия? При каких условиях линия будет более крутой или более пологой (пунктирные линии)?
7. Может ли конкурентное предприятие влиять на величину своей общей выручки? Если да, то таким образом? Если нет, то почему?
8. Охарактеризуйте сущность чистой монополии. Есть ли реальные возможности существования данной рыночной структуры?
9. Зачем предприятие-монополист прибегает к снижению цен, ведь оно должно быть заинтересовано в максимально высокой цене?
10. Какие бывают входные барьеры для вступления в отрасль?
11. Почему в условиях чистой монополии кривая спроса и кривая предельного дохода не совпадают?
12. Что такое ценовая дискриминация? Назовите ее виды.
13. Назовите типичные черты олигополистического рынка. Приведите конкретные примеры олигополий.
14. Охарактеризуйте модели ценового поведения олигополистов.
15. На чем основана рыночная власть у предприятий – монополистических конкурентов: ведь их объемы производства и продаж, как правило, очень малы?
16. Охарактеризуйте ситуации равновесия монополистического конкурента в краткосрочном и долгосрочном периодах.
17. Дайте понятие дифференциации продукции. Назовите ее формы.
18. В чем проявляется влияние монополизма (несовершенной конкуренции) на интересы потребителей и интересы общества в целом?
19. Назовите основные направления антимонопольной политики государства.

2.5. Рынки факторов производства

1. Отметьте особенности рынков факторов производства по сравнению с рынками готовой продукции?
2. Кем и чем определяются спрос и предложение природных ресурсов на рынке?
3. В чем заключаются особенности труда по сравнению с другими факторами производства?
4. От чего зависит эластичность спроса на труд?
5. Почему формы кривых предложения одного работника и рыночного предложения труда неодинаковы?
6. Объясните экономическую сущность заработной платы. Что такое ставка заработной платы? Какие факторы лежат в основе дифференциации ставок заработной платы?
7. В чем главное отличие капитала от прочих факторов производства?
8. В чем разница между физическим и финансовым капиталом?
9. Объясните сущность амортизации. Почему амортизационные отчисления относятся к экономическим издержкам?
10. Назовите три сегмента рынка капиталов. Что является ценой на данных сегментах рынка? Кто обеспечивает на них спрос и предложение?
11. Почему при принятии инвестиционных решений необходимо учитывать рыночную ставку процента? Объясните сущность процедуры дисконтирования при инвестировании.
12. В чем заключается специфика рынка природных ресурсов?
13. Объясните сущность экономической ренты.
14. Каковы причины возникновения дифференциальной ренты? Как определяется цена природного ресурса?
15. Охарактеризуйте сущность предпринимательства.

16. В чем заключаются особенности различных видов предпринимательства?
17. Какими специфическими чертами обладает предпринимательство как фактор производства, которые выделяют его из всего комплекса факторов производства?
18. Зависят ли способности к предпринимательству от следующих факторов: а) образования; б) национальности; в) климата, в условиях которого живет человек; г) наследственности; д) социально-общественного устройства страны?
19. Какие функции по отношению к предпринимательству выполняет прибыль? Охарактеризуйте факторы экономической прибыли.
20. Предпринимательство связано с риском. Ответьте, с чем конкретно связан этот риск и какие существуют способы по его снижению.
21. Что такое юридическое лицо? Каковы признаки предприятия как юридического лица?
22. В чем заключается смысл существования предприятия в соответствии с технологическим и институциональным подходами?
23. Назовите достоинства и недостатки следующих форм предпринимательства: а) индивидуального предприятия; б) партнерства (хозяйственного товарищества); в) корпорации (хозяйственного общества). Можно ли назвать одну из данных форм наиболее оптимальной для ведения бизнеса?
24. Выделите основные особенности организационно-правовых форм предпринимательской деятельности в России.
14. Чем отличаются цели создания коммерческих и некоммерческих организаций?
15. Объясните роль малых, средних и крупных предприятий в экономике. Каково распределение функций между ними с точки зрения развития экономики?
16. Опишите порядок создания и регистрации нового предприятия в России? Какие трудности в данном случае могут возникнуть? Какие ресурсы необходимы?
17. Охарактеризуйте понятие «банкротство». Какова процедура банкротства предприятий в России? Что такое санация? Что включают в себя мероприятия по санации предприятия?
18. Дайте определение терминам «управление» и «менеджмент».
19. Назовите функции, уровни и основные элементы менеджмента на предприятии. Объясните смысл следующих понятий: диверсификация производства, концентрация производства, централизация производства?

Раздел 3. МАКРОЭКОНОМИКА

3.1. Национальная экономика: цели и результаты развития

1. Дайте определение макроэкономики. В чем специфика объекта её изучения?
2. Как можно объяснить возникновение макроэкономики в 1930-х гг. XX века? Какое событие в это время вызвало к ней особый интерес?
3. Назовите основные макроэкономические цели. С помощью каких инструментов макроэкономической политики они достижимы?
4. Что такое макроэкономическая модель? Насколько детально макроэкономическая модель должна отражать реальность?
5. Объясните сущность следующих терминов: эндогенные переменные, экзогенные переменные; переменные потока, переменные запаса.
6. Опишите секторальную структуру национальной экономики.
7. Что собой представляют модели закрытой и открытой экономики?
8. Назовите основные формы результатов функционирования национальной экономики. В чем заключаются их особенности?
9. Дайте определение понятию «национальное богатство». Что является источником его возникновения?

10. Назовите основные макроэкономические показатели системы национальных счетов. Покажите взаимосвязь между ними.
11. Кто такие «резиденты» и «нерезиденты» страны?
12. Охарактеризуйте методы расчета валового внутреннего продукта. Почему при его расчете учитывается стоимость только конечной продукции?
13. Объясните смысл показателя «национальный доход» и опишите методику его расчета.
14. Поясните отличие личного дохода от личного располагаемого дохода.
15. В чем заключается проблема полноты учета всего совокупного общественного продукта в составе валового внутреннего продукта. Каким образом она решается?
16. Что собой представляет теневая (ненаблюдаемая) экономика и как можно учесть ее продукцию при расчете совокупного общественного продукта?
17. В чем различие между номинальным и реальным ВВП?
18. Какие индексы цен вы знаете? Опишите методику их расчета.
19. Охарактеризуйте отраслевую структуру национальной экономики.
20. Что собой представляет межотраслевой баланс? Каким образом и с какой целью он составляется?

3.2. Макроэкономическое равновесие. Потребление, сбережения и инвестиции

1. Что собой представляет макроэкономическое равновесие? Охарактеризуйте ситуацию частичного и общего макроэкономического равновесия.
2. Охарактеризуйте взгляды кейнсианцев и классиков к проблеме обеспечения стабильности макроэкономического равновесия.
3. Каковы подходы кейнсианской и классической школ к анализу экономики в краткосрочном и долгосрочном периодах? Дайте определение понятию «гистерезис».
4. Дайте определение совокупному спросу. Назовите его составляющие элементы. Какие факторы вызывают динамику совокупного спроса?
5. Дайте определение совокупному предложению. Какие факторы вызывают динамику совокупного предложения?
6. В чем заключается особенность синтетической кривой предложения?
7. Какие причины могут привести к смещению кривой совокупного предложения?
8. Ситуацию макроэкономического равновесия можно графически проиллюстрировать при помощи следующих моделей: 1) «кейнсианский крест»; 2) модель *AD-AS*. В чем вы видите сходства и различия двух указанных моделей?
9. Согласны ли вы со следующим высказыванием: «Политика, направленная на стимулирование совокупного спроса, всегда ведет к инфляции»?
10. Чем определяется наклон кривой потребления и кривой сбережений?
11. Что такое предельная склонность к потреблению и предельная склонность к сбережению? Как объяснить то, что их сумма равна единице?
12. Что собой представляют инвестиции? Назовите факторы, влияющие на инвестиции.
13. Какая из составных частей совокупных расходов (абстрагируемся от государственных расходов и чистого экспорта) отличается большей нестабильностью – потребительские расходы или инвестиционные расходы? Аргументируйте свой ответ.
14. В чем вы видите разницу между планируемыми и фактическими инвестициями? Почему вообще возникает это расхождение?
15. Что такое инфляционный и дефляционный разрыв?
16. Что означает выражение «автономные инвестиции»? От чего независимы такого рода инвестиции?
17. Объясните действие эффекта мультипликатора автономных расходов. Ответьте, почему увеличение любого из компонентов автономных расходов вызывает рост совокупного дохода на величину, большую, чем сам прирост расходов.

18. Каким образом мультипликатор автономных расходов связан с предельной склонностью к потреблению?
19. Каким образом проявляет себя эффект мультипликатора на различных участках кривой совокупного предложения: а) при ситуации, далекой от состояния полной занятости; б) при состоянии, приближающемся к ситуации полной занятости; в) при состоянии полной занятости?
20. В чем заключается «парадокс бережливости»? Почему он проявляет себя лишь в условиях экономики с неполной занятостью?

3.3. Деньги, кредит, банки. Кредитно-денежная политика

1. Что такое деньги?
2. Назовите и дайте объяснение функциям денег.
3. Объясните, почему при использовании денег в качестве орудия обмена издержки обращения ниже, чем при использовании бартера.
4. Как влияет инфляция на полезность денег как меры стоимости и средства накопления?
5. Опишите историю появления денег. Охарактеризуйте различные формы денег в соответствии с эволюцией их развития.
6. Каковы преимущества бумажных денег по сравнению с монетами, изготовленными из драгоценных металлов? Каковы преимущества золотых и серебряных монет? Объясните, почему бумажные деньги вытеснили из обращения золотые и серебряные монеты.
7. Охарактеризуйте особенности наличных и безналичных денег.
8. Что собой представляет денежное обращение? Какие основные показатели характеризуют денежное обращение?
9. Представьте структуру денежной массы с учетом ликвидности ее элементов.
10. Сформулируйте закон денежного обращения. Какие факторы влияют на количество денег в обращении?
11. Какой основной фактор определяет: а) спрос на деньги для сделок; б) спрос на деньги как средство накопления?
12. Как определяется равновесная ставка процента на денежном рынке? Какое воздействие на спрос на деньги для сделок и равновесную ставку процента может оказать: а) расширение использования кредитных карточек; б) уменьшение промежутка между выплатами очередной заработной платы рабочим; в) увеличение номинального ВВП?
13. Допустим, что денежный рынок изначально находился в состоянии равновесия, а затем увеличилось предложение денег. Как при этом изменилась равновесная процентная ставка? Какое влияние оказало ее изменение на объем производства, занятости, уровень цен, уровень доходности других финансовых активов? Что произойдет при уменьшении предложения денег?
14. Охарактеризуйте модель одновременного равновесия на рынках благ и денег.
15. Какие факторы являются постоянными, а какие – переменными при построении линий IS и LM ?
16. Почему наклон кривой LM направлен положительно, а кривой IS – отрицательно?
17. Как оценивают эффективность денежно-кредитной политики кейнсианцы и монетаристы?
18. Охарактеризуйте понятие «классическая дихотомия». Объясните смысл разграничения макроэкономических показателей на номинальные и реальные.
16. Что собой представляет кредит? Какие формы кредита вы знаете?
18. Что способствует возникновению предложения и спроса на кредит?
19. Охарактеризуйте структуру современной кредитно-денежной системы. Назовите ее основные функции.

20. Каковы основные функции Центрального банка в современной кредитно-денежной системе?
21. Что собой представляет кредитно-денежная политика Центрального банка?
22. Как инструменты кредитно-денежной политики могут повлиять на ставку процента и предложение денег?
23. Назовите основные виды кредитно-денежной политики.
24. Что собой представляют коммерческие банки? Какие функции они выполняют в рамках современной кредитно-денежной системы?
25. Охарактеризуйте операции коммерческих банков.
26. Что такое банковские резервы?
27. В чем заключается сущность дилеммы «прибыльность – ликвидность», стоящей перед коммерческими банками?
28. Охарактеризуйте процесс создания кредитных денег коммерческими банками. Как наличие избыточных резервов влияет на способность банков создавать деньги? Как стремление к обеспечению ликвидности влияет на способность банков создавать деньги?
29. Что такое денежный мультипликатор и как он рассчитывается?
30. Какую функцию выполняют специализированные кредитно-финансовые учреждения в кредитно-денежной системе?

3.4. Государственные финансы и налогообложение. Бюджетно-налоговая политика

1. Охарактеризуйте сущность финансов и их функции в экономике страны.
2. Опишите структуру финансовой системы государства.
3. Объясните значение государственных финансов с точки зрения выполнения государством своих экономических, политических, социальных и иных функций.
4. Назовите основные направления расходования государственных средств и источники их финансирования.
5. Составьте основное уравнение государственных расходов и доходов.
6. Что собой представляет государственный бюджет? Объясните необходимость формирования госбюджета, опишите его структуру.
7. Охарактеризуйте процедуру принятия государственного бюджета в развитой стране.
8. Что собой представляют внебюджетные фонды? Приведите примеры внебюджетных фондов в России.
9. Охарактеризуйте понятие «бюджетный федерализм». Каким образом формируются бюджеты разных уровней и как происходит расходование привлеченных средств?
10. Какие регионы в России являются регионами-донорами, а какие – дотационными регионами?
11. Что означают понятия: «общий профицит», «первичный профицит», «общий дефицит» и «первичный дефицит»?
12. Назовите причины и виды бюджетного дефицита. Какие существуют способы сокращения бюджетного дефицита и каковы последствия их применения для национальной экономики (в частности, в чем выражаются эффекты монетаризации и вытеснения)?
13. Что собой представляет государственный долг? К каким последствиям может привести внутренний и внешний государственный долг? Может ли государство стать банкротом?
14. Существует ли, по вашему мнению, проблема перемещения государственного долга, возникающего в результате заимствований на внешних и внутренних финансовых рынках, на будущие поколения?
15. Что собой представляет управление государственным долгом? В чем проявляется цикличность данного процесса? Какие факторы существенно влияют на него?

16. Проклассифицируйте государственные ценные бумаги в соответствии с различными признаками. Может ли вызвать выпуск государственных ценных бумаг инфляционные процессы в стране?

17. Охарактеризуйте сущность налогов и их роль в национальной экономике.

18. Выскажите собственное отношение к следующим высказываниям: а) «Налоги – это дозволенная форма грабежа» (Ф. Аквинский); б) «Налоги для тех, кто их выплачивает, – признак рабства, а свободы» (А. Смит); в) «Налоги – это то, чем мы оплачиваем цивилизованное общество» (О. Холмс).

19. Назовите принципы, которыми необходимо руководствоваться при построении налоговой системы страны.

20. Охарактеризуйте налоговые теории равенства выгод и равенства жертв с точки зрения их достоинств и недостатков. Приведите примеры из реальной жизни.

21. Охарактеризуйте основные элементы налоговой системы страны.

22. Дайте классификацию налогов по различным признакам. Приведите конкретные примеры различных видов налогов из зарубежной и отечественной практики.

23. Назовите отличительные особенности прямых и косвенных налогов.

24. Обоснуйте ваше мнение относительно характера налогообложения в России – прогрессивный, пропорциональный или регрессивный.

25. В чем заключается проблема перемещения налогов? По какому из перечисленных налогов налоговое бремя может быть переложено по закону с плательщика налога на носителя налога: налог на доходы физических лиц, налог на имущество физических лиц, акцизы, налог на добавленную стоимость, налог на прибыль организаций?

26. Какая закономерность описывается кривой Лаффера?

27. Объясните, как Вы понимаете выражение «налоговая лазейка». Несут ли один и тот же социально-экономический смысл понятия «налоговая оптимизация» и «налоговое правонарушение»?

28. Как влияет размер налогов на величину ВВП? Охарактеризуйте различные подходы к данной проблеме.

29. Охарактеризуйте сущность бюджетно-налоговой политики. Назовите ее основные инструменты.

30. Что собой представляет дискреционная бюджетно-налоговая политика? Каковы пути ее реализации? В чем заключаются ее недостатки?

31. Каковы особенности недискреционной бюджетно-налоговой политики? Объясните смысл действия встроенных стабилизаторов на экономическую конъюнктуру?

32. В чем заключаются основные отличия между стимулирующей и сдерживающей бюджетно-налоговой политикой?

33. Как ликвидная и инвестиционная ловушки могут воздействовать на равновесие в модели *IS-LM*?

3.5. Благополучие и социальная политика

1. В чём заключается взаимосвязь экономических и социальных проблем?

2. Объясните смысл следующего утверждения: «Зачастую то, что является оптимальным с позиции рынка, является социально неприемлемым».

3. Что собой представляет социальная политика государства? Каковы ее основные направления и формы реализации?

4. Какая форма социальной политики государства экономически более приемлема: активная или пассивная? Поясните свой ответ.

5. Что такое социальная справедливость? Существуют ли противоречия между понятиями «распределение доходов» и «социальная справедливость» в условиях рыночной и административно-командной экономики? Если да, то какие?

6. Охарактеризуйте термин «благополучие». Каковы его экономический и этический аспекты?

7. Проанализируйте следующее утверждение американского экономиста П. Хейне: «Поскольку в действительности доход не распределяется, он, по существу, не может и перераспределяться... Самое большое, что может сделать государство, – это изменить правила игры в надежде обеспечить более желанный результат». Ответьте, почему же мы продолжаем использовать выражение «государственная политика перераспределения доходов»?

8. Проклассифицируйте доходы по различным признакам.

9. Охарактеризуйте различные концепции справедливого распределения доходов, указав их достоинства и недостатки.

10. В чем заключается отличие функционального и персонального распределений доходов?

11. Как изменит конфигурацию кривой Лоренца социальная политика государства, направленная на увеличение трансфертов для малообеспеченных семей и повышение ставок налогообложения доходов наиболее обеспеченной доли населения?

12. Согласны ли вы со следующим утверждением: «Чем ниже коэффициент Джини, тем в большей степени мы можем утверждать, что распределение доходов осуществляется в условиях совершенной конкуренции»? Аргументируйте свой ответ.

13. Дайте определение бедности. Какой показатель выступает чертой бедности, разделяющей все население на бедных и обеспеченных?

14. Каковы области применения показателя «прожиточный минимум»? Как рассчитывается данный показатель?

15. Дайте определение занятости и безработицы. С помощью каких показателей можно измерить безработицу в стране?

16. Какие лица относятся к следующим категориям: нерабочая сила, рабочая сила, занятые, безработные?

17. Назовите и охарактеризуйте типы безработицы. Какие из них преобладают, по вашему мнению, в современной России?

18. В рыболовецких и туристических регионах средние уровни безработицы в длительном периоде выше, чем в индустриальных регионах. Как это можно объяснить?

19. В чем заключается отличие кейнсианского подхода к изучению безработицы от классического?

20. Означает ли понятие «полная занятость» абсолютное отсутствие безработных?

21. Что собой представляет естественный уровень безработицы? Какова тенденция его движения в современных условиях; чем она вызвана?

22. Каковы положительные и отрицательные последствия безработицы?

23. Сформулируйте закон Оукена и сделайте из него основные выводы.

24. Как, по вашему мнению, влияет деятельность профсоюзов на величину безработицы?

25. Какие мероприятия свойственны активной и пассивной политике занятости? Какая из этих политик более эффективна с экономической точки зрения?

26. В чем заключается социальная защита населения? Каковы основные элементы системы социальной защиты населения?

27. Охарактеризуйте виды социального обеспечения.

28. Что собой представляет индексация доходов? Каковы механизмы ее осуществления, положительные и отрицательные последствия.

29. В чем заключается сущность социальной реабилитации?

30. Какую роль в социальной защите населения играет социальное страхование?

31. Назовите основные социальные гарантии.

32. Почему защита окружающей среды является социально-экономической проблемой?

33. Существует ли различие между понятиями «уровень жизни» и «качество жизни»? Если да, то в чем оно заключается? Какими показателями они характеризуются?

34. В чем заключается суть дилеммы эффективности и справедливости при реализации социальной политики? Что должно учитывать государство при планировании и финансировании разнообразных социальных программ?

3.6. Макроэкономическая динамика и стабилизационная политика

1. Что включает в себя понятие «макроэкономическая динамика»?
2. В чем проявляются циклические колебания экономики? С помощью каких показателей можно охарактеризовать экономическую конъюнктуру?
3. В чем отличие экономического цикла от тренда? Изобразите их графически.
4. Охарактеризуйте фазы экономического цикла.
5. Какие вы знаете виды экономических циклов в зависимости от продолжительности? Противоречат ли они друг другу?
6. Охарактеризуйте факторы экономических циклов и соответствующие методологические подходы к их рассмотрению.
7. Приведите примеры нововведений, в различной степени влияющих на экономическую конъюнктуру.
8. Что такое инфляция? Чем отличается инфляция от обычного повышения цен?
9. В чем проявляется подавленная инфляция? В чем вы видите смысл эпитета «подавленная»? Как можно объяснить причины «брежневской» стабильности цен; что стало результатом этого?
10. Каковы проявления открытой инфляции? С помощью каких показателей ее можно измерить и проанализировать?
11. Назовите основные причины инфляции.
12. В чем принципиальное различие между инфляцией спроса и инфляцией издержек? Как бы вы изобразили графически инфляцию спроса и инфляцию издержек с помощью кривых совокупного спроса и совокупного предложения?
13. В чем вы видите различия между умеренной, галопирующей и гиперинфляцией? Каковы критерии их разграничения? Каков критерий гиперинфляции по Кейгену?
14. Что собой представляют инфляционные ожидания? В чем различие концепций адаптивных и рациональных инфляционных ожиданий?
15. Что демонстрирует кривая Филлипса? Как выглядит данная кривая в краткосрочном и долгосрочном периодах?
16. Каковы социально-экономические последствия инфляции?
17. Назовите методы борьбы с инфляцией в соответствии со стадиями инфляционного процесса.
18. Что понимается под экономическим ростом?
19. Назовите основные факторы экономического роста.
20. Чем определяются экстенсивный и интенсивный типы развития экономики различных стран?
21. Назовите показатели экономического роста.
22. В чем суть модели экономического роста Харрода-Домара? Что такое гарантированный и естественный темп прироста?
23. В чем заключается ограниченность модели Харрода-Домара? Каким образом в модели Солоу преодолена ограниченность модели Харрода-Домара?
24. В чем суть золотого правила накопления?
25. Каким образом увеличение темпа роста населения влияет на равновесный экономический рост?
26. Как научно-технический прогресс влияет на равновесный экономический рост? Перечислите виды нейтрального научно-технического прогресса и прокомментируйте их.
27. Назовите меры государства, способствующие росту экономики.

3.7. Мировая экономика и внешнеэкономическая политика

1. Охарактеризуйте механизм функционирования мировой экономики.
2. Каковы достоинства и недостатки открытой и закрытой экономики? С чем связана тенденция повышения открытости экономики стран?
3. Назовите виды международных экономических отношений.
4. В чем проявляется международное разделение труда? Какие факторы оказывают на него влияние? С помощью каких показателей можно определить уровень участия страны в международном разделении труда?
5. Охарактеризуйте меркантилистскую теорию международной торговли. В чем заключается ее ограниченность?
6. Сформулируйте принцип абсолютного преимущества Смита и принцип сравнительного преимущества Рикардо. Если страна имеет абсолютное преимущество в производстве какого-то товара, означает ли это, что она имеет и сравнительное преимущество в его производстве?
7. Сформулируйте теорему международной торговли Хекшера-Олина.
8. В чем заключается парадокс Леонтьева? Почему его нельзя считать полным опровержением теории Хекшера-Олина?
9. Охарактеризуйте сущность двух видов внешнеторговой политики (фритрейдерства и протекционизма) с точки зрения достоинств и недостатков. Какие могут существовать тарифные и нетарифные ограничения при реализации политики протекционизма?
10. Что такое платежный баланс и для чего он составляется? В чем заключается смысл системы двойной записи при его составлении? Какие операции регистрируются по кредиту, а какие – по дебету?
11. Охарактеризуйте структуру платежного баланса. Какой баланс называется активным, а какой – пассивным?
12. Дайте определение понятиям «валюта», «валютный рынок», «валютная система», «валютная котировка», «валютный курс». Поясните влияние девальвации и ревальвации валюты на экономику страны.
13. Каким образом определяются номинальные и реальные валютные курсы? В чем заключается суть паритета покупательной способности?
14. Сравните системы фиксированных и плавающих валютных курсов. Каковы достоинства и недостатки каждой из них?
15. Проанализируйте этапы формирования мировой валютной системы. Каковы их особенности? Как решается проблема дефицита платежного баланса в условиях: Золотого стандарта, Бреттон-Вудской системы, Ямайской системы?
16. Если курс национальной валюты повысится (понижится), как это скажется на условиях экспортной и импортной деятельности?
17. Что такое «конвертируемость национальной валюты»? Какие выделяются виды валют в зависимости от их конвертируемости? Приведите примеры.
18. В чем заключается смысл мировой экономической интеграции? Назовите ее формы. Приведите примеры.
19. Охарактеризуйте этапы формирования Европейского союза. В чем заключается смысл развития данной интеграционной группировки?
20. Охарактеризуйте деятельность международных организаций с точки зрения выполнения ими функций по мониторингу и регулированию важнейших процессов мировой экономики.

ОСНОВНЫЕ КАТЕГОРИИ ДИСЦИПЛИНЫ

Раздел 1. ОБЩАЯ ЭКОНОМИЧЕСКАЯ ТЕОРИЯ

ЭКОНОМИЧЕСКАЯ ТЕОРИЯ – это наука, изучающая и формирующая теоретические представления об экономических процессах и явлениях, о функционировании хозяйства, об экономических отношениях, которые основаны, с одной стороны, на логике и историческом опыте, а с другой – на теоретических концепциях и взглядах ученых-экономистов.

ПРИКЛАДНАЯ ЭКОНОМИКА является *точной* наукой. Она ставит перед собой практические задачи управления хозяйственной деятельностью. Ей свойственны расчеты с использованием реальной информации, конкретных показателей экономической деятельности. Прикладная экономика приближена к микроэкономике.

МИКРОЭКОНОМИКА (приставка «микро-» означает «малый») изучает экономическое поведение индивидуумов, отдельных домохозяйств, предприятий и отраслей.

МАКРОЭКОНОМИКА (приставка «макро-» означает «большой») занимается изучением законов функционирования национальной экономики в целом, а также входящих в нее так называемых агрегатов – домохозяйств, предприятий, правительственного сектора – и связей между ними. Под агрегатами понимается совокупность отдельных экономических единиц (например, домохозяйств), которые в процессе экономического анализа рассматриваются как единое целое.

ПОЗИТИВНАЯ ЭКОНОМИКА ищет объективные, или научные, объяснения функционирования экономики; она имеет дело с тем, что было, есть или может быть.

НОРМАТИВНАЯ ЭКОНОМИКА предлагает рецепты действий, основанные на субъективных оценочных суждениях; она имеет дело с тем, что должно быть.

ЭКОНОМИЧЕСКАЯ ПОЛИТИКА представляет собой комплекс мер, направленных на регулирование поведения экономических агентов (потребителей и производителей) или последствий их деятельности с целью достижения поставленных экономических целей (экономической свободы, экономического роста, полной занятости, стабилизации цен, справедливого налогообложения и др.), в достижении которых заинтересованы все макроэкономические субъекты. При реализации экономической политики государство использует административные (прямые) и экономические (косвенные) методы воздействия, эффективность которых зависит от степени учета основных принципов экономической теории и результатов ее исследований.

МЕРКАНТИЛИЗМ (от итал. слова «мерканте» – купец, торговец) – направление экономической мысли, представители которого источник богатства видели во внешней торговле (за счет активного торгового баланса).

ФИЗИОКРАТИЗМ (от греч. слова «физиократия» – власть природы) – это теоретическая школа, которая получила развитие одновременно с меркантилизмом. Представители физиократизма центральную роль в экономике отводили сельскохозяйственному производству, выражали интересы крупного капиталистического фермерства, критиковали меркантилизм.

КЛАССИЧЕСКАЯ ПОЛИТИЧЕСКАЯ ЭКОНОМИЯ (от лат. слова «классикус» – образцовый) – экономическое течение, ориентированное на решение проблем свободного предпринимательства.

ПОЛИТИЧЕСКАЯ ЭКОНОМИЯ МАРКСИЗМА возникла в XIX в. в Германии. Основоположителем экономического научного направления является Карл Маркс (основной труд – «Капитал»). Продолжил и развил идеи Маркса Фридрих Энгельс.

МАРЖИНАЛИЗМ (от фр. слова «мёжинал» – предельный, дополнительный) – направление экономической теории, которое широко использует в анализе экономических процессов и законов предельные величины. В качестве самостоятельного течения экономической мысли маржинализм оформился во второй половине XIX в. Маржинальная револю-

ция заключается в переходе от концепции классической экономической школы к неоклассической теории.

КЕЙНСИАНИЗМ – учение, получившее развитие с середины 30-х гг. XX в.

ЧИКАГСКИЙ МОНЕТАРИЗМ – экономическая теория, основанная на определяющей роли денежной массы, находящейся в обращении, на состоянии экономики в целом, а также на осуществлении политики стабилизации экономики, ее функционирования и развития.

РЕСУРСЫ – это совокупность всех материальных и нематериальных благ, используемых при создании экономических благ. Все ресурсы условно делят на два класса: свободные (неэкономические) и экономические.

СВОБОДНЫЕ (НЕЭКОНОМИЧЕСКИЕ) РЕСУРСЫ – ресурсы, находящиеся в неограниченном количестве и, как следствие, имеющие нулевую цену на рынке.

ЭКОНОМИЧЕСКИЕ РЕСУРСЫ – ресурсы, находящиеся в ограниченном количестве и, как следствие, имеющие определённую цену на рынке.

ФАКТОРЫ ПРОИЗВОДСТВА – экономические ресурсы, вовлеченные в производство.

ПОТРЕБНОСТЬ – это состояние неудовлетворенности или нужды человека в чём-либо. Именно потребности выступают внутренним побудительным фактором активной деятельности человека.

БЛАГО – это средство, непосредственно удовлетворяющее потребности. Количество потребностей наряду с редкостью (ограниченностью) блага определяет его ценность. Ценность блага есть то, что за него можно получить. Стоимость блага есть то, что за него надо отдать.

ЭКОНОМИЧЕСКИЕ СУБЪЕКТЫ (АГЕНТЫ) – это участники экономических отношений, возникающих в процессе производства, распределения, обмена и потребления экономических благ.

ЭКОНОМИЧЕСКИЙ КРУГООБОРОТ – это движение экономических благ и ресурсов между экономическими субъектами, которое сопровождается денежными потоками (доходами и расходами).

АЛЬТЕРНАТИВНАЯ СТОИМОСТЬ БЛАГА – это определённая жертва для собственника блага, которая выражается в количестве другого блага, от производства которого следует отказаться, чтобы произвести определенное количество данного блага.

ПРОИЗВОДСТВО представляет собой процесс взаимодействия средств производства и людей с целью получения необходимых экономических благ. В зависимости от вида удовлетворяемых создаваемым экономическим благом потребностей различают материальное и нематериальное производство.

РАСПРЕДЕЛЕНИЕ предполагает определенным образом осуществляемое разделение созданного экономического блага между участниками процесса производства. В качестве известных способов распределения созданного блага выступают следующие: поровну, по потребностям, по затратам, по результатам труда, по вложенному капиталу.

ОБМЕН обеспечивает выход созданного экономического блага на рынок, связывая процессы производства и потребления. Он способствует перемещению в пространстве различных экономических благ таким образом, чтобы полнее удовлетворялись потребности экономических субъектов.

ПОТРЕБЛЕНИЕ представляет собой процесс использования экономического блага по назначению. Это конечная цель производства, его предпосылка и условие, а также собственно «производство» рабочей силы. В зависимости от функционального назначения потребляемого блага различают личное и производственное потребление.

СОБСТВЕННОСТЬ выражает объективно складывающиеся экономические отношения между людьми в процессе производства, распределения, обмена и потребления по поводу присвоения средств производства и произведенных благ.

ПРАВО СОБСТВЕННОСТИ – определенная совокупность правомочий, принадлежащих лицу-правообладателю.

ФОРМА СОБСТВЕННОСТИ – это вид собственности, характеризуемый по признаку субъекта собственности.

ЧАСТНАЯ СОБСТВЕННОСТЬ выступает в качестве собственности одного или группы членов общества.

ГОСУДАРСТВЕННАЯ СОБСТВЕННОСТЬ выступает в качестве собственности всех членов общества. В зависимости от уровня органов власти и управления, которые распоряжаются объектом собственности, выделяют следующие ее формы: федеральную, субфедеральную (региональную), местную (муниципальную).

РАЗДЕЛЕНИЕ ТРУДА – это исторический процесс обособления различных видов трудовой деятельности в самостоятельные или взаимосвязанные производства.

ТОВАРНОЕ ПРОИЗВОДСТВО – это такая общественная форма производства, при которой блага производятся не для собственного потребления, а для удовлетворения потребностей других экономических субъектов.

РЫНОЧНАЯ СИСТЕМА ХОЗЯЙСТВОВАНИЯ – это система взаимосвязей между экономическими субъектами, основанная на действии механизма саморегуляции, равноправии прав частных собственников, меновых отношениях и платности всех экономических благ.

ПРИВАТИЗАЦИЯ – передача государственной собственности в частные руки. Она способствует устранению фактической монополии государственной собственности, обеспечению многообразия и равноправия различных форм собственности.

Раздел 2. МИКРОЭКОНОМИКА

СПРОС (D) – обобщающий термин, описывающий поведение фактических и потенциальных покупателей товара.

ЭЛАСТИЧНОСТЬ СПРОСА ПО ЦЕНЕ (E^D_P) показывает, на сколько процентов изменится объем спроса на товар при изменении его цены на один процент при условии, что прочие факторы останутся неизменными.

ПЕРЕКРЕСТНАЯ ЭЛАСТИЧНОСТЬ СПРОСА (E^{DA}_{PB}) показывает, на сколько процентов изменится объем спроса на товар А при изменении цены товара В на один процент при условии, что прочие факторы останутся неизменными.

ЭЛАСТИЧНОСТЬ СПРОСА ПО ДОХОДУ (E^D_I) показывает, на сколько процентов изменится объем спроса на товар при изменении величины доходов покупателей на один процент при условии, что прочие факторы останутся неизменными.

ПРЕДЛОЖЕНИЕ (S) – обобщающий термин, описывающий поведение фактических и потенциальных продавцов товара.

ЭЛАСТИЧНОСТЬ ПРЕДЛОЖЕНИЯ ПО ЦЕНЕ (E^S_P) показывает, на сколько процентов изменится объем предложения товара при изменении его цены на один процент при условии, что прочие факторы останутся неизменными.

ПЕРЕКРЕСТНАЯ ЭЛАСТИЧНОСТЬ ПРЕДЛОЖЕНИЯ (E^{SA}_{PB}) показывает, на сколько процентов изменится объем предложения товара А при изменении цены товара В на один процент при условии, что прочие факторы останутся неизменными.

ПОЛЕЗНОСТЬ (U) – это удовлетворение, получаемое людьми от потребления благ. Это понятие сугубо индивидуальное.

КРИВАЯ БЕЗРАЗЛИЧИЯ – это кривая, демонстрирующая все возможные наборы двух благ (А и В), дающие потребителю равный объем удовлетворения (т. е. они для него абсолютно равноценны).

БЮДЖЕТНАЯ ЛИНИЯ – это линия, показывающая различные наборы двух благ (*A* и *B*), которые могут быть приобретены при данной величине дохода (бюджета) и ценах благ.

ИЗЛИШЕК ПОТРЕБИТЕЛЯ (рента потребителя) – это разница между той суммой денег, которую потребитель согласен уплатить за покупаемое экономическое благо, и той суммой, которую он действительно платит.

ПРЕДПРИЯТИЕ – это самостоятельно хозяйствующий субъект, созданный в порядке, установленном действующим законодательством, и осуществляющий производство продукции, выполнение работ и оказание услуг в целях удовлетворения общественных потребностей и получения прибыли.

ПРОИЗВОДСТВО – процесс преобразования ресурсов в блага, прямо или косвенно служащих удовлетворению человеческих потребностей.

ТЕХНОЛОГИЯ – это определенная устойчивая комбинация факторов производства.

ИЗОКВАНТА – это кривая, демонстрирующая все возможные сочетания двух факторов производства, обеспечивающие один и тот же объем выпуска экономического блага (*Q*).

ИЗОКОСТА – это линия, показывающая различные сочетания двух факторов производства, которые обеспечивают определенную сумму общих затрат, ограниченных бюджетом производителя.

ИЗДЕРЖКИ ПРОИЗВОДСТВА – это совокупность затрат, связанных с использованием факторов для производства экономического блага.

ИЗЛИШЕК ПРОИЗВОДИТЕЛЯ (рента производителя) – это разница между той суммой денежных средств, которую он получает от реализации определенного количества экономического блага, и той суммой, на которую он согласен.

РЫНОЧНАЯ СТРУКТУРА – характеристика рынка с точки зрения его воздействия на положение и поведение производителей, а также влияния производителей на его состояние.

МОДЕЛЬ ПОВЕДЕНИЯ ПРЕДПРИЯТИЯ В УСЛОВИЯХ СОВЕРШЕННОЙ (ЧИСТОЙ) КОНКУРЕНЦИИ – модель поведения предприятия в условиях идеальных конкурентных отношений, когда предприятий много, у всех из них равные возможности и отсутствует возможность влияния на рынок и цену продукции.

МОДЕЛЬ ПОВЕДЕНИЯ ПРЕДПРИЯТИЯ В УСЛОВИЯХ ЧИСТОЙ МОНОПОЛИИ – модель поведения предприятия, когда одно предприятие становится единственным производителем продукции, у которой нет близких заменителей; оно может влиять на рынок и цену продукции. Это чисто теоретическая модель. В качестве сфер деятельности, где она может наблюдаться, являются те, которые относятся к естественным монополиям.

ЦЕНОВАЯ ДИСКРИМИНАЦИЯ («ценовое разделение») – это продажа одной и той же продукции разным потребителям (группам потребителей) по разным ценам, при этом различия в ценах не обусловлены различиями в издержках производства. Смысл проведения данной ценовой политики состоит в стремлении монополиста присвоить себе излишек потребителя.

МОДЕЛЬ ПОВЕДЕНИЯ ПРЕДПРИЯТИЯ В УСЛОВИЯХ ОЛИГО-ПОЛИИ – модель поведения предприятия в условиях рыночной ситуации, когда на рынке функционирует несколько производителей продукции, которые обладают определенной властью над ценой (их власть ограничена количеством производителей, поделивших рынок между собой). Эта модель характерна для сфер деятельности, которые требуют значительных капиталовложений: металлургия, электротехника, химическая промышленность, машиностроение, топливная энергетика.

МОДЕЛЬ ПОВЕДЕНИЯ ПРЕДПРИЯТИЯ В УСЛОВИЯХ МОНОПОЛИСТИЧЕСКОЙ КОНКУРЕНЦИИ – модель поведения предприятия в рыночной ситуации, которая характеризуется наличием множества производителей, производящих дифференцированную продукцию.

РЫНОК ТРУДА – это сфера взаимоотношений между продавцами и покупателями трудовых услуг, т. е. между теми, кто желает работать (в их число входят занятые и безработные), и теми, кто нанимает работников для производства товаров и услуг.

ЗАРАБОТНАЯ ПЛАТА – это доход от предоставления трудовых услуг.

СТАВКА ЗАРАБОТНОЙ ПЛАТЫ – цена, выплачиваемая за использование единицы труда в течение определенного периода: часа, дня и т. д.

КАПИТАЛ в широком смысле – ценность, приносящая приток дохода; самовозрастающая стоимость. Это производственные фонды предприятий, земля, ценные бумаги, банковские депозиты, человеческий капитал (накопленные профессиональные знания).

ССУДНЫЙ ПРОЦЕНТ – цена, уплачиваемая собственнику капитала за его использование в течение определенного периода времени.

ИНВЕСТИРОВАНИЕ – процесс создания или пополнения запаса капитала.

ДИСКОНТИРОВАНИЕ – процедура определения сегодняшней стоимости будущей суммы денег.

ЭКОНОМИЧЕСКАЯ РЕНТА – доход, получаемый собственником ресурса, предложение которого строго ограничено.

ПРИРОДНАЯ РЕНТА – доход от использования природного ресурса, предложение которого строго ограничено.

ОБЩАЯ РЕНТА – доход, который получает собственник природного ресурса. Она включает абсолютную ренту и при возможности дифференцированную.

АБСОЛЮТНАЯ РЕНТА – доход, который получают все собственники природного ресурса независимо от его качества.

ДИФФЕРЕНЦИАЛЬНАЯ РЕНТА – дополнительный доход от использования природного ресурса, образуемый благодаря лучшим характеристикам (сверхприбыль).

ПРЕДПРИНИМАТЕЛЬСТВО – сфера деятельности, предполагающая наличие способности организовывать производство, объединять факторы производства для создания продукции, создавать что-то новое, рисковать, нести ответственность за свою деятельность.

ПРИБЫЛЬ – это вознаграждение за такой человеческий ресурс, как предпринимательские способности.

УПРАВЛЕНИЕ – это сознательное воздействие на объекты и процессы, а также на участие в них людей, осуществляемое с целью придания определенной направленности хозяйственной деятельности и получения желаемых результатов.

МЕНЕДЖМЕНТ – это определенная философия, основанная на интуиции и профессионализме организаторов деятельности или процесса, умении добиваться поставленных целей при использовании труда, интеллекта, мотивов поведения других людей.

Раздел 3. МАКРОЭКОНОМИКА

МАКРОЭКОНОМИКА – это комплекс знаний, взглядов, идей, объясняющих поведение экономики страны как единого целого и основных ее совокупных величин.

НАЦИОНАЛЬНАЯ ЭКОНОМИКА представляет собой совокупность всех экономических явлений и процессов, происходящих в стране на основе действующих в ней имущественных отношений и организационных форм.

НАЦИОНАЛЬНОЕ БОГАТСТВО – это многолетний результат функционирования национальной экономики, отражающий её экономический потенциал и представляющий всю совокупность благ и ресурсов, которыми она располагает на данный момент времени.

СИСТЕМА НАЦИОНАЛЬНЫХ СЧЕТОВ (СНС) – это система взаимосвязанных показателей совокупного выпуска и совокупного дохода страны, характеризующих результаты функционирования экономики, ориентированной на рыночные отношения.

ВАЛОВОЙ ВНУТРЕННИЙ ПРОДУКТ (ВВП) (англ. GIP – Gross Internal Product) – это суммарная рыночная стоимость всех конечных товаров и услуг, произведенных в тече-

ние года внутри страны предприятиями-резидентами и предприятиями-нерезидентами с использованием национальных и зарубежных факторов производства.

ВАЛОВОЙ НАЦИОНАЛЬНЫЙ ПРОДУКТ (ВНП) (англ. GNP – Gross National Product) – это суммарная рыночная стоимость всех конечных товаров и услуг, произведенных в течение года предприятиями-резидентами внутри страны и за ее пределами с использованием национальных факторов производства.

ЧИСТЫЙ НАЦИОНАЛЬНЫЙ ПРОДУКТ (ЧНП) (англ. NNP – Net National Product) – созданный валовой национальный продукт за вычетом той части инвестиций, которая пошла на обновление устаревших и изношенных основных фондов.

НАЦИОНАЛЬНЫЙ ДОХОД (НД) (англ. NI – National Income) – это совокупный доход, заработанный резидентами страны за вклад собственных факторов производства в процесс создания валового национального продукта.

ЛИЧНЫЙ ДОХОД (ЛД) (англ. PI – Personal Income) – это совокупный доход, заработанный или полученный домохозяйствами за год.

ЛИЧНЫЙ РАСПОЛАГАЕМЫЙ ДОХОД (ЛРД) (англ. DI – Domestic Income) – это доход, используемый домашними хозяйствами на потребление (осуществление текущих расходов по приобретению товаров и услуг) и сбережения (накопление богатства).

ЧИСТОЕ ЭКОНОМИЧЕСКОЕ БЛАГОСОСТОЯНИЕ (ЧЭБ) – это интегральный результат функционирования внутренней экономики в определенном году, демонстрирующий благосостояние страны в целом. ЧЭБ применяется в дополнение к показателю ВВП, который не даёт точной картины экономического благосостояния.

ТЕНЕВАЯ (НЕНАБЛЮДАЕМАЯ ЭКОНОМИКА) включает в себя сферы производства, распределения, обмена и потребления товарно-материальных ценностей, денег, услуг, которые не контролируются обществом и органами государственного управления.

МЕЖОТРАСЛЕВОЙ БАЛАНС (МОБ) является одним из важных разделов современной СНС, он отражает процессы, происходящие на нынешнем этапе развития экономики, позволяет производить системный счет основных показателей СНС и анализ взаимосвязей между отраслями экономики, выявлять главные экономические пропорции, изучать структурные сдвиги и особенности ценообразования в экономике и т. д.

МАКРОЭКОНОМИЧЕСКОЕ РАВНОВЕСИЕ – это равновесие национальной экономики, характеризуемое сбалансированностью и пропорциональностью экономических явлений и процессов. Макроэкономическое равновесие необходимо для обеспечения стабильности развития экономики страны и достижения макроэкономических целей.

СОВОКУПНЫЙ СПРОС (AD) – это суммарные планируемые (желаемые) расходы экономических субъектов на конечные товары и услуги, предлагаемые на рынке благ, при каждом возможном уровне цен.

СОВОКУПНОЕ ПРЕДЛОЖЕНИЕ (AS) – реальный объем национального производства при каждом возможном уровне цен.

ПОТРЕБЛЕНИЕ (С) – это сумма денег, которая тратится домохозяйствами на приобретение потребительских благ.

СБЕРЕЖЕНИЯ (S) – это та часть личного располагаемого дохода, которая отложена для будущего потребления.

ИНВЕСТИЦИИ (I) – это расходы, связанные с обновлением и увеличением производственных мощностей и прочих капитальных активов.

ДЕНЬГИ – всеобщий эквивалент; универсальный товар, обмениваемый на любые экономические блага и пригодный для расчетов и платежей. Деньги являются общепризнанным высоколиквидным активом: на них можно всё купить.

ДЕНЕЖНОЕ ОБРАЩЕНИЕ – это денежный кругооборот, движение денег, опосредующее оборот товаров и услуг, а также финансовых активов.

ДЕНЕЖНАЯ МАССА – совокупность всего многообразия денежных средств, обращающихся в стране: обслуживающих экономические связи и принадлежащих различным экономическим субъектам.

СКОРОСТЬ ОБРАЩЕНИЯ ДЕНЕГ – это среднегодовое количество оборотов, совершаемых деньгами, находящимися в обращении. Скорость обращения денег показывает среднегодовое количество владельцев, в состав дохода которых вошла одна и та же денежная единица, или среднегодовое количество сделок, в которых она участвовала.

ДЕНЕЖНАЯ СИСТЕМА – это форма организации денежного обращения в стране, сложившаяся исторически и закреплённая национальным законодательством.

ДЕНЕЖНАЯ РЕФОРМА – полное или частичное преобразование денежной системы страны, проводимое государством в целях укрепления национальной валюты, стабилизации денежной единицы в условиях нарушения денежного обращения.

ДЕНЕЖНЫЙ РЫНОК – это рынок, на котором взаимодействуют между собой спрос и предложение денег, а также формируется равновесная цена денег (равновесная процентная ставка).

ПРОЦЕНТНАЯ СТАВКА – это цена денег, уплачиваемая за их использование. Процентная ставка бывает номинальной (R) и реальной (r). В отличие от номинальной реальная процентная ставка корректируется, или «дефлируется», в соответствии с темпом инфляции.

ПРЕДЛОЖЕНИЕ ДЕНЕГ (M_s) – это общее количество денег, находящихся в обращении. Предложение денег обеспечивается банковской системой страны (Центральным и коммерческими банками).

СПРОС НА ДЕНЬГИ (M_d) – это величина денежных средств, которыми желают (планируют) обладать экономические субъекты.

КРЕДИТ представляет собой особую форму движения денег, связанную с мобилизацией свободных денежных средств национальной экономики и их распределением на условиях возвратности, срочности, платности в целях расширенного воспроизводства.

КРЕДИТНЫЙ РЫНОК – это общее обозначение тех рынков, где возникают и взаимодействуют между собой спрос и предложение различных видов кредитных ресурсов.

КРЕДИТНО-ДЕНЕЖНАЯ СИСТЕМА представляет собой комплекс кредитно-финансовых учреждений, активно используемых государством в целях регулирования экономики.

ДЕПОЗИТЫ, или банковские вклады (D), – это денежные средства, переданные клиентом во временное пользование банка.

БАНК – это кредитно-финансовое учреждение, аккумулирующее денежные средства, предоставляющее кредиты, производящее денежные расчеты, осуществляющее выпуск банкнот и ценных бумаг, выступающее посредником во взаимных платежах и расчетах между государствами, предприятиями и домохозяйствами.

БАНКОВСКАЯ СИСТЕМА – совокупность банков страны. В организационном плане банковская система может быть одноуровневой и двухуровневой. Для России, как и для большинства стран мира, характерна двухуровневая банковская система: верхний уровень – Центральный банк («банк банков»), второй уровень – подконтрольные ему коммерческие банки.

ЦЕНТРАЛЬНЫЙ БАНК – эмиссионный, кредитный, расчетный и валютный центр страны, а также центр кредитно-денежного регулирования экономики.

КРЕДИТНО-ДЕНЕЖНАЯ (МОНЕТАРНАЯ) ПОЛИТИКА – комплекс взаимосвязанных мероприятий, предпринимаемых Центральным банком в целях регулирования деловой активности в стране путем воздействия на кредитно-денежное обращение.

КОММЕРЧЕСКИЙ БАНК – кредитно-финансовое учреждение, наделённое исключительным правом привлекать свободные денежные средства субъектов хозяйствования и населения и размещать их от своего имени и за свой счет на условиях возвратности, срочности, платности, а также осуществлять другие банковские операции.

БАНКОВСКИЕ РЕЗЕРВЫ – это часть привлечённых на депозиты денежных средств, не выданных в качестве кредитов (не использованных в активных операциях).

ФИНАНСЫ – система отношений между экономическими субъектами по поводу формирования, распределения и использования фондов денежных средств.

ФИНАНСОВАЯ СИСТЕМА – совокупность финансовых отношений национальной экономики. С точки зрения субъектов экономики, вступающих в финансовые отношения.

ФИНАНСОВЫЙ РЫНОК – это рынок, на котором формируются спрос и предложение на все финансовые ресурсы страны и осуществляется их движение в направлении обеспечения финансовыми средствами различных сфер экономики.

РЫНОК ЦЕННЫХ БУМАГ представляет собой рынок, на котором формируются и развиваются экономические отношения по поводу выпуска и обращения ценных бумаг между его участниками.

ГОСУДАРСТВЕННЫЕ ФИНАНСЫ призваны обеспечить государство денежными средствами, необходимыми для выполнения им экономических, политических и социальных функций.

ГОСУДАРСТВЕННЫЕ ДОХОДЫ – денежные средства, привлечённые для реализации государственных функций.

ГОСУДАРСТВЕННЫЕ РАСХОДЫ – это часть финансовых отношений, обусловленная использованием государственных доходов.

БЮДЖЕТ ГОСУДАРСТВА – это консолидированный бюджет РФ.

ГОСУДАРСТВЕННЫЙ БЮДЖЕТ – это главное звено финансовой системы страны. Он представляет собой форму образования и использования централизованного фонда денежных средств для обеспечения функций органов государственной власти. На основании Конституции РФ государственный бюджет носит название федерального.

БЮДЖЕТНЫЙ ДЕФИЦИТ – ситуация превышения расходной части бюджета над доходной.

БЮДЖЕТНЫЙ ПРОФИЦИТ – ситуация превышения доходной части бюджета над расходной.

ГОСУДАРСТВЕННЫЕ ВНЕБЮДЖЕТНЫЕ ФОНДЫ – это фонды денежных средств, образуемые вне государственного бюджета и предназначенные для реализации конституционных прав граждан на пенсионное обеспечение, охрану здоровья и медицинскую помощь.

ГОСУДАРСТВЕННЫЙ ДОЛГ – это величина государственной задолженности. Он равняется сумме накопленных в стране за определенный период бюджетных дефицитов за вычетом накопленных бюджетных профицитов.

НАЛОГ – обязательный и безвозмездный платёж, взимаемый в пользу государства с дохода или стоимости имущества физического и юридического лица в размере, заранее определенном и установленном в законодательном порядке.

НАЛОГОВАЯ СИСТЕМА – это совокупность всех налогов, методы и принципы их построения, способы исчисления и взимания, налоговый контроль, устанавливаемые в законодательном порядке.

БЮДЖЕТНО-НАЛОГОВАЯ (ФИСКАЛЬНАЯ) ПОЛИТИКА – это воздействие государства на уровень деловой активности в стране посредством изменения государственных расходов и налогов.

СОЦИАЛЬНАЯ ПОЛИТИКА – комплекс мер государства, направленных на обеспечение социальной справедливости и поддержание достойного уровня благосостояния населения.

СОЦИАЛЬНАЯ СПРАВЕДЛИВОСТЬ проявляется в правомерном распределении национального дохода, наличии одинаковых возможностей для получения работы согласно имеющимся способностям и профессиональной подготовке, наличии системы социальной защиты населения и социальных гарантий.

БЛАГОСОСТОЯНИЕ – это количественная и качественная характеристика условий жизнедеятельности населения. Рассмотрение сущности данного термина требует учета двух подходов.

ДОХОДЫ – совокупность денежных средств и материальных благ, которыми обладает человек, семья, социальная группа, население в целом.

ПРОЖИТОЧНЫЙ МИНИМУМ выражает минимально допустимую материальную обеспеченность, ниже которой возникает угроза воспроизводству населения страны.

ПЕРЕРАСПРЕДЕЛЕНИЕ ДОХОДОВ – изъятие части доходов наиболее обеспеченных экономических субъектов в пользу менее обеспеченных.

ЗАНЯТОСТЬ – это обеспеченность населения рабочими местами.

БЕЗРАБОТИЦА – это социально-экономическое явление, при котором часть трудоспособного населения не занята в общественном производстве по причине превышения предложения рабочей силы над спросом на нее.

ЕСТЕСТВЕННАЯ БЕЗРАБОТИЦА (U') – безработица, существующая при полной занятости, которой соответствует потенциальный ВВП. Естественная безработица способствует созданию резерва рабочей силы, поддержанию конкуренции между работниками и тем самым повышению производительности труда.

СОЦИАЛЬНАЯ ЗАЩИТА – система мер, осуществляемых обществом в целом и его звеньями по обеспечению приемлемого материального и социального положения граждан.

СОЦИАЛЬНОЕ ОБЕСПЕЧЕНИЕ – социальная отрасль экономики, обеспечивающая людей, находящихся на длительном или постоянном иждивении государства и общества.

СОЦИАЛЬНОЕ СТРАХОВАНИЕ – важный элемент социального обеспечения населения, ориентированный на обеспечение человека экономической защитой в случае болезни и старости, в связи с несчастными случаями и болезнями по производственной причине, в связи с безработицей.

ПЕНСИОННОЕ ОБЕСПЕЧЕНИЕ – форма социального обеспечения, имеющая следующие цели: борьба с бедностью, компенсация утраченного заработка, обеспечение материальной достаточности гражданина.

СОЦИАЛЬНАЯ РЕАБИЛИТАЦИЯ – это восстановление нарушенной социальной справедливости по отношению к невинно пострадавшим. К ним относятся: жертвы противозаконных репрессий; жертвы войн; лица, пострадавшие от катастроф, стихийных бедствий и аварий; инвалиды по болезни, жертвы эпидемий, пострадавшие от вредности производства; вынужденные переселенцы.

СОЦИАЛЬНЫЕ ГАРАНТИИ – это система обязательств общества перед своими членами по удовлетворению их насущных потребностей.

УРОВЕНЬ ЖИЗНИ определяется, с одной стороны, количеством и качеством жизненных благ, используемых для удовлетворения потребностей населения, а с другой – степенью развития самих потребностей людей.

КАЧЕСТВО ЖИЗНИ определяется качественной стороной жизни населения – здоровьем, физическим развитием, уровнем образования, условиями труда, возможностями использования свободного времени, состоянием экологии. Применение данного показателя затруднительно из-за сложности проявления качественных характеристик жизни в количественном и стоимостном выражениях.

МАКРОЭКОНОМИЧЕСКАЯ ДИНАМИКА – нестабильное развитие национальной экономики.

ЭКОНОМИЧЕСКИЕ ЦИКЛЫ – это периодические взлеты и падения деловой активности, проявляющиеся во всевозможных формах несоответствия совокупного спроса и предложения.

СТАБИЛИЗАЦИОННАЯ (АНТИЦИКЛИЧЕСКАЯ) ПОЛИТИКА – комплекс мероприятий, способствующих сглаживанию негативных последствий макроэкономической динамики.

ИНФЛЯЦИЯ – это переполнение экономики страны избыточной денежной массой при отсутствии адекватного увеличения товарной массы, которое приводит к повышению общего уровня цен, обесценению денежной единицы, снижению ее покупательной способности.

ИНФЛЯЦИЯ ИЗДЕРЖЕК – инфляция, которая вызвана факторами, лежащими на стороне совокупного предложения.

ИНФЛЯЦИОННЫЕ ОЖИДАНИЯ – это оценка экономическими субъектами изменения темпов инфляции в будущем периоде. Они выражаются в показателе под названием «ожидаемый темп инфляции (π^e)».

АНТИИНФЛЯЦИОННАЯ ПОЛИТИКА – макроэкономическая политика, направленная на обеспечение стабилизации общего уровня цен, предупреждения или смягчения инфляционной напряженности.

ЭКОНОМИЧЕСКИЙ РОСТ – долговременное устойчивое увеличение масштабов экономики, выражающееся в поступательном росте реального ВВП и улучшении других показателей деловой активности.

МИРОВАЯ ЭКОНОМИКА – это система экономических отношений, сложившаяся и развивающаяся между странами; другими словами, это вся совокупность национальных экономик в той части, которая сориентирована на внешние рынки и использует внешние ресурсы и продукцию для внутреннего развития.

ОТКРЫТАЯ ЭКОНОМИКА – это экономика страны с высокой степенью вовлеченности в мировые хозяйственные связи, предполагающая отсутствие ограничений международного обмена ресурсами и благами. Снятие внешнеэкономических ограничений способствует усилению конкуренции и тем самым повышению эффективности национальной экономики.

ЗАКРЫТАЯ ЭКОНОМИКА (автаркия) предполагает экономическую самообеспеченность страны (примеры: бывшие страны Совета Экономической Взаимопомощи, Северная Корея, Куба).

МЕЖДУНАРОДНЫЕ ЭКОНОМИЧЕСКИЕ ОТНОШЕНИЯ – это система хозяйственных связей между экономиками различных стран.

МЕЖДУНАРОДНАЯ ТОРГОВЛЯ заключается в экспорте (вывозе) и импорте (ввозе) благ (товаров и услуг).

МЕЖДУНАРОДНОЕ РАЗДЕЛЕНИЕ ТРУДА заключается в специализации отдельных стран на производстве определенных видов благ, которыми эти страны обмениваются между собой.

АБСОЛЮТНОЕ ПРЕИМУЩЕСТВО – возможность страны производить благодаря ее естественным и приобретенным преимуществам какой-либо товар с меньшими затратами труда на единицу продукции по сравнению с другими странами, производящими этот же товар.

СРАВНИТЕЛЬНОЕ ПРЕИМУЩЕСТВО – это способность страны производить товар с относительно меньшими издержками замещения по сравнению с другими странами. Издержки замещения (альтернативные издержки) представляют собой соотношение абсолютных удельных затрат труда по двум видам товаров в одной стране.

ВНЕШНЕТОРГОВАЯ ПОЛИТИКА – это государственная политика в области внешней торговли. Известны два основных направления внешнеторговой политики государства: протекционизм и фритрейдерство.

ФРИТРЕЙДЕРСТВО – политика свободной торговли, которая не предполагает установление каких-либо ограничений на внешнеторговый оборот, в т. ч. взимание таможенных пошлин. Такую политику может проводить страна с высокоэффективной экономикой, в котором отечественные предприниматели способны выдерживать иностранную конкуренцию и активно внедряться на мировой рынок. Свободная торговля дает возможность открытой экономике страны и мировой экономике эффективно размещать ресурсы и повышать уровень материального благосостояния.

ПРОТЕКЦИОНИЗМ – политика государства, направленная на ограничение внешней торговли с целью защиты собственных производителей (в случае наличия более сильных иностранных конкурентов) или потребителей (в случае продажи за границу большого ко-

личества благ или ресурсов, востребованных внутри страны) путем установления тарифных и нетарифных ограничений.

ТАРИФНЫЕ ОГРАНИЧЕНИЯ заключаются во взимании таможенных пошлин с ввозимых и вывозимых ресурсов и благ, затрудняя тем самым их движение. Таможенные пошлины увеличивают цену ресурсов и благ и снижают их конкурентоспособность на мировом рынке.

НЕТАРИФНЫЕ ОГРАНИЧЕНИЯ – прямые административные нормы, определяющие количество, качество и номенклатуру вывозимых или ввозимых в страну ресурсов и благ.

ПЛАТЕЖНЫЙ БАЛАНС – это систематизированная запись итогов всех экономических сделок между резидентами данной страны и остальным миром в течение определенного периода времени (месяца, квартала, года).

МЕЖДУНАРОДНЫЕ ВАЛЮТНЫЕ ОТНОШЕНИЯ – это отношения между странами по поводу обмена валютой.

ВАЛЮТА – это денежная единица страны или группы стран (например, рубль, доллар, фунт стерлингов, евро, йена и т. д.). В узком смысле – это денежные знаки иностранных государств.

ВАЛЮТНЫЙ РЫНОК – это особый рынок, на котором осуществляются валютные сделки. Подавляющая часть денежных активов, продаваемых на валютном рынке, имеет вид депозита до востребования в крупнейших банках, осуществляющих торговлю друг с другом, лишь незначительная часть валютного рынка приходится на обмен наличных денег.

ВАЛЮТНЫЙ (ОБМЕННЫЙ) КУРС – это относительная цена валют двух стран, или валюта одной страны, выраженная в единицах другой страны.

ВАЛЮТНАЯ КОТИРОВКА – установление курса национальной денежной единицы в иностранной валюте на определенный момент времени.

ВАЛЮТНАЯ СИСТЕМА – совокупность валютных отношений, складывающихся на уровне отдельной страны, группы стран или мира в целом.

СИСТЕМА ФИКСИРОВАННЫХ ВАЛЮТНЫХ КУРСОВ – это валютная система, при которой номинальный валютный курс фиксируется Центральным банком страны.

СИСТЕМА ПЛАВАЮЩИХ (ГИБКИХ) ВАЛЮТНЫХ КУРСОВ – это валютная система, при которой номинальный валютный курс формируется на валютном рынке в результате взаимодействия спроса и предложения валют, без какого-либо вмешательства Центрального банка в этот процесс.

СИСТЕМА СМЕШАННЫХ ВАЛЮТНЫХ КУРСОВ – это валютная система, при которой номинальный валютный курс формируется на валютном рынке в результате взаимодействия спроса и предложения валют, а также валютных интервенций Центрального банка.

КОНВЕРТИРУЕМОСТЬ (ОБРАТИМОСТЬ) НАЦИОНАЛЬНОЙ ВАЛЮТЫ – способность валюты страны свободно использоваться в международном платежном обороте для совершения различных расчетов.

ВАЛЮТНАЯ ПОЛИТИКА – это совокупность государственных мероприятий в сфере международных расчетов. Она непосредственно связана с внешнеторговой политикой и состоянием денежного обращения.

МИРОВАЯ ЭКОНОМИЧЕСКАЯ ИНТЕГРАЦИЯ – это процесс экономического взаимодействия стран, приводящий к сближению хозяйственных механизмов, принимающий форму межгосударственных соглашений и согласованно регулируемый межгосударственными органами.

САМООРГАНИЗАЦИЯ РАБОТЫ С ЛИТЕРАТУРОЙ

Самостоятельное изучение тем курса осуществляется на основе списка рекомендуемой литературы к дисциплине. При работе с книгой необходимо научиться правильно ее читать, вести записи. Самостоятельная работа с учебными и научными изданиями профессиональной и общекультурной тематики – это важнейшее условие формирования научного способа познания.

Основные приемы работы с литературой можно свести к следующим:

- составить перечень книг, с которыми следует познакомиться;
- перечень должен быть систематизированным (что необходимо для семинаров, что для экзаменов, что пригодится для написания курсовых и выпускных квалификационных работ (ВКР), а что выходит за рамками официальной учебной деятельности, и расширяет общую культуру);
- обязательно выписывать все выходные данные по каждой книге (при написании курсовых и выпускных квалификационных работ это позволит экономить время);
- определить, какие книги (или какие главы книг) следует прочитать более внимательно, а какие – просто просмотреть;
- при составлении перечней литературы следует посоветоваться с преподавателями и руководителями ВКР, которые помогут сориентироваться, на что стоит обратить большее внимание, а на что вообще не стоит тратить время;
- все прочитанные монографии, учебники и научные статьи следует конспектировать, но это не означает, что надо конспектировать «все подряд»: можно выписывать кратко основные идеи автора и иногда приводить наиболее яркие и показательные цитаты (с указанием страниц);
- если книга – собственная, то допускается делать на полях книги краткие пометки или же в конце книги, на пустых страницах просто сделать свой «предметный указатель», где отмечаются наиболее интересные мысли и обязательно указываются страницы в тексте автора;
- следует выработать способность «воспринимать» сложные тексты; для этого лучший прием – научиться «читать медленно», когда понятно каждое прочитанное слово (а если слово незнакомое, то либо с помощью словаря, либо с помощью преподавателя обязательно его узнать). Таким образом, чтение текста является частью познавательной деятельности. Ее цель – извлечение из текста необходимой информации.

От того, насколько осознанна читающим собственная внутренняя установка при обращении к печатному слову (найти нужные сведения, усвоить информацию полностью или частично, критически проанализировать материал и т.п.) во многом зависит эффективность осуществляемого действия. Грамотная работа с книгой, особенно если речь идет о научной литературе, предполагает соблюдение ряда правил, для овладения которыми необходимо настойчиво учиться. Это серьезный, кропотливый труд. Прежде всего, при такой работе невозможен формальный, поверхностный подход. Не механическое заучивание, не простое накопление цитат, выдержек, а сознательное усвоение прочитанного, осмысление его, стремление дойти до сути – вот главное правило. Другое правило – соблюдение при работе над книгой определенной последовательности. Вначале следует ознакомиться с оглавлением, содержанием предисловия или введения. Это дает общую ориентировку, представление о структуре и вопросах, которые рассматриваются в книге.

Следующий этап – чтение. Первый раз целесообразно прочитать книгу с начала до конца, чтобы получить о ней цельное представление. При повторном чтении происходит постепенное глубокое осмысление каждой главы, критического материала и позитивного изложения; выделение основных идей, системы аргументов, наиболее ярких примеров и т.д. Непременным правилом чтения должно быть выяснение незнакомых слов, терминов, выражений, неизвестных имен, названий. Студентам с этой целью рекомендуется заводить

специальные тетради или блокноты. Важная роль в связи с этим принадлежит библиографической подготовке студентов. Она включает в себя умение активно, быстро пользоваться научным аппаратом книги, справочными изданиями, каталогами, умение вести поиск необходимой информации, обрабатывать и систематизировать ее.

Выделяют четыре основные установки в чтении текста:

- информационно-поисковая (задача – найти, выделить искомую информацию);
- усваивающая (усилия читателя направлены на то, чтобы как можно полнее осознать и запомнить, как сами сведения, излагаемые автором, так и всю логику его рассуждений);
- аналитико-критическая (читатель стремится критически осмыслить материал, проанализировав его, определив свое отношение к нему);
- творческая (создает у читателя готовность в том или ином виде – как отправной пункт для своих рассуждений, как образ для действия по аналогии и т.п. – использовать суждения автора, ход его мыслей, результат наблюдения, разработанную методику, дополнить их, подвергнуть новой проверке).

С наличием различных установок обращения к тексту связано существование и нескольких видов чтения:

- библиографическое – просматривание карточек каталога, рекомендательных списков, сводных списков журналов и статей за год и т.п.;
- просмотровое – используется для поиска материалов, содержащих нужную информацию, обычно к нему прибегают сразу после работы со списками литературы и каталогами, в результате такого просмотра читатель устанавливает, какие из источников будут использованы в дальнейшей работе;
- ознакомительное – подразумевает сплошное, достаточно подробное прочтение отобранных статей, глав, отдельных страниц; цель – познакомиться с характером информации, узнать, какие вопросы вынесены автором на рассмотрение, провести сортировку материала;
- изучающее – предполагает доскональное освоение материала; в ходе такого чтения проявляется доверие читателя к автору, готовность принять изложенную информацию, реализуется установка на предельно полное понимание материала;
- аналитико-критическое и творческое чтение – два вида чтения близкие между собой тем, что участвуют в решении исследовательских задач.

Первый из них предполагает направленный критический анализ, как самой информации, так и способов ее получения и подачи автором; второе – поиск тех суждений, фактов, по которым, или, в связи с которыми, читатель считает нужным высказать собственные мысли.

Из всех рассмотренных видов чтения основным для студентов является изучающее – именно оно позволяет в работе с учебной и научной литературой накапливать знания в различных областях. Вот почему именно этот вид чтения в рамках образовательной деятельности должен быть освоен в первую очередь. Кроме того, при овладении данным видом чтения формируются основные приемы, повышающие эффективность работы с текстом. Научная методика работы с литературой предусматривает также ведение записи прочитанного. Это позволяет привести в систему знания, полученные при чтении, сосредоточить внимание на главных положениях, зафиксировать, закрепить их в памяти, а при необходимости вновь обратиться к ним.

Основные виды систематизированной записи прочитанного:

Аннотирование – предельно краткое связное описание просмотренной или прочитанной книги (статьи), ее содержания, источников, характера и назначения.

Планирование – краткая логическая организация текста, раскрывающая содержание и структуру изучаемого материала.

Тезирование – лаконичное воспроизведение основных утверждений автора без привлечения фактического материала.

Цитирование – дословное выписывание из текста выдержек, извлечений, наиболее существенно отражающих ту или иную мысль автора.

Конспектирование – краткое и последовательное изложение содержания прочитанного. Конспект – сложный способ изложения содержания книги или статьи в логической последовательности. Конспект аккумулирует в себе предыдущие виды записи, позволяет всесторонне охватить содержание книги, статьи. Поэтому умение составлять план, тезисы, делать выписки и другие записи определяет и технологию составления конспекта.

Как правильно составлять конспект? Внимательно прочитайте текст. Уточните в справочной литературе непонятные слова. При записи не забудьте вынести справочные данные на поля конспекта. Выделите главное, составьте план, представляющий собой перечень заголовков, подзаголовков, вопросов, последовательно раскрываемых затем в конспекте. Это первый элемент конспекта. Вторым элементом конспекта являются тезисы. Тезис – это кратко сформулированное положение. Для лучшего усвоения и запоминания материала следует записывать тезисы своими словами. Тезисы, выдвигаемые в конспекте, нужно доказывать. Поэтому третий элемент конспекта – основные доводы, доказывающие истинность рассматриваемого тезиса. В конспекте могут быть положения и примеры. Законспектируйте материал, четко следуя пунктам плана. При конспектировании старайтесь выразить мысль своими словами. Записи следует вести четко, ясно. Грамотно записывайте цитаты. Цитируя, учитывайте лаконичность, значимость мысли. При оформлении конспекта необходимо стремиться к емкости каждого предложения. Мысли автора книги следует излагать кратко, заботясь о стиле и выразительности написанного. Число дополнительных элементов конспекта должно быть логически обоснованным, записи должны распределяться в определенной последовательности, отвечающей логической структуре произведения. Для уточнения и дополнения необходимо оставлять поля.

Конспектирование – наиболее сложный этап работы. Овладение навыками конспектирования требует от студента целеустремленности, повседневной самостоятельной работы. Конспект ускоряет повторение материала, экономит время при повторном, после определенного перерыва, обращении к уже знакомой работе. Учитывая индивидуальные особенности каждого студента, можно дать лишь некоторые, наиболее оправдавшие себя общие правила, с которыми преподаватель и обязан познакомить студентов:

1. Главное в конспекте не объем, а содержание. В нем должны быть отражены основные принципиальные положения источника, то новое, что внес его автор, основные методологические положения работы. Умение излагать мысли автора сжато, кратко и собственными словами приходит с опытом и знаниями. Но их накоплению помогает соблюдение одного важного правила – не торопиться записывать при первом же чтении, вносить в конспект лишь то, что стало ясным.

2. Форма ведения конспекта может быть самой разнообразной, она может изменяться, совершенствоваться. Но начинаться конспект всегда должен с указания полного наименования работы, фамилии автора, года и места издания; цитаты берутся в кавычки с обязательной ссылкой на страницу книги.

3. Конспект не должен быть «слепым», безликим, состоящим из сплошного текста. Особо важные места, яркие примеры выделяются цветным подчеркиванием, взятием в рамочку, оттенением, пометками на полях специальными знаками, чтобы можно было быстро найти нужное положение. Дополнительные материалы из других источников можно давать на полях, где записываются свои суждения, мысли, появившиеся уже после составления конспекта.

ПОДГОТОВКА ДОКЛАДА С ПРЕЗЕНТАЦИЕЙ

Одной из форм текущего контроля является доклад с презентацией, который представляет собой продукт самостоятельной работы студента.

Доклад с презентацией - это публичное выступление по представлению полученных результатов решения определенной учебно-практической, учебно-исследовательской или научной темы.

Как правило, в основу доклада ложится анализ литературы по проблеме. Он должен носить характер краткого, но в то же время глубоко аргументированного устного сообщения. В нем студент должен, по возможности, полно осветить различные точки зрения на проблему, выразить собственное мнение, сделать критический анализ теоретического и практического материала.

Подготовка доклада с презентацией является обязательной для обучающихся, если доклад презентацией указан в перечне форм текущего контроля успеваемости в рабочей программе дисциплины.

Доклад должен быть рассчитан на 7-10 минут.

Презентация (от англ. «presentation» - представление) - это набор цветных слайдов на определенную тему, который хранится в файле специального формата с расширением PP.

Целью презентации - донести до целевой аудитории полноценную информацию об объекте презентации, изложенной в докладе, в удобной форме.

Перечень примерных тем докладов с презентацией представлен в рабочей программе дисциплины, он выдается обучающимся заблаговременно вместе с методическими указаниями по подготовке. Темы могут распределяться студентами самостоятельно (по желанию), а также закрепляться преподавателем дисциплины.

При подготовке доклада с презентацией обучающийся должен продемонстрировать умение самостоятельного изучения отдельных вопросов, структурирования основных положений рассматриваемых проблем, публичного выступления, позиционирования себя перед коллективом, навыки работы с библиографическими источниками и оформления научных текстов.

В ходе подготовки к докладу с презентацией обучающемуся необходимо:

- выбрать тему и определить цель выступления.

Для этого, остановитесь на теме, которая вызывает у Вас больший интерес; определите цель выступления; подумайте, достаточно ли вы знаете по выбранной теме или проблеме и сможете ли найти необходимый материал;

- осуществить сбор материала к выступлению.

Начинайте подготовку к докладу заранее; обращайтесь к справочникам, энциклопедиям, научной литературе по данной проблеме; записывайте необходимую информацию на отдельных листах или тетради;

- организовать работу с литературой.

При подборе литературы по интересующей теме определить конкретную цель поиска: что известно по данной теме? что хотелось бы узнать? для чего нужна эта информация? как ее можно использовать в практической работе?

- во время изучения литературы следует: записывать вопросы, которые возникают по мере ознакомления с источником, а также ключевые слова, мысли, суждения; представлять наглядные примеры из практики;

- обработать материал.

Учитывайте подготовку и интересы слушателей; излагайте правдивую информацию; все мысли должны быть взаимосвязаны между собой.

При подготовке доклада с презентацией особо необходимо обратить внимание на следующее:

- подготовка доклада начинается с изучения источников, рекомендованных к соответствующему разделу дисциплины, а также специальной литературы для докладчика, список которой можно получить у преподавателя;

- важно также ознакомиться с имеющимися по данной теме монографиями, учебными пособиями, научными информационными статьями, опубликованными в периодической печати.

Относительно небольшой объем текста доклада, лимит времени, отведенного для публичного выступления, обуславливает потребность в тщательном отборе материала, умелом выделении главных положений в содержании доклада, использовании наиболее доказательных фактов и убедительных примеров, исключении повторений и многословия.

Решить эти задачи помогает составление развернутого плана.

План доклада должен содержать следующие главные компоненты: краткое вступление, вопросы и их основные тезисы, заключение, список литературы.

После составления плана можно приступить к написанию текста. Во вступлении важно показать актуальность проблемы, ее практическую значимость. При изложении вопросов темы раскрываются ее основные положения. Материал содержания вопросов полезно располагать в таком порядке: тезис; доказательство тезиса; вывод и т. д.

Тезис - это главное основополагающее утверждение. Он обосновывается путем привлечения необходимых цитат, цифрового материала, ссылок на статьи. При изложении содержания вопросов особое внимание должно быть обращено на раскрытие причинно-следственных связей, логическую последовательность тезисов, а также на формулирование окончательных выводов. Выводы должны быть краткими, точными, достаточно аргументированными всем содержанием доклада.

В процессе подготовки доклада студент может получить консультацию у преподавателя, а в случае необходимости уточнить отдельные положения.

Выступление

При подготовке к докладу перед аудиторией необходимо выбрать способ выступления:

- устное изложение с опорой на конспект (опорой могут также служить заранее подготовленные слайды);
- чтение подготовленного текста.

Чтение заранее написанного текста значительно уменьшает влияние выступления на аудиторию. Запоминание написанного текста заметно сковывает выступающего и привязывает к заранее составленному плану, не давая возможности откликаться на реакцию аудитории.

Короткие фразы легче воспринимаются на слух, чем длинные.

Необходимо избегать сложных предложений, причастных и деепричастных оборотов. Излагая сложный вопрос, нужно постараться передать информацию по частям.

Слова в речи надо произносить четко и понятно, не надо говорить слишком быстро или, наоборот, растягивать слова. Надо произнести четко особенно ударную гласную, что оказывает наибольшее влияние на разборчивость речи.

Пауза в устной речи выполняет ту же роль, что знаки препинания в письменной. После сложных выводов или длинных предложений необходимо сделать паузу, чтобы слушатели могли вдуматься в сказанное или правильно понять сделанные выводы. Если выступающий хочет, чтобы его понимали, то не следует говорить без паузы дольше, чем пять с половиной секунд.

Особое место в выступлении занимает обращение к аудитории. Известно, что обращение к собеседнику по имени создает более доверительный контекст деловой беседы. При публичном выступлении также можно использовать подобные приемы. Так, косвенными обращениями могут служить такие выражения, как «Как Вам известно», «Уверен, что Вас

это не оставит равнодушными». Выступающий показывает, что слушатели интересны ему, а это самый простой путь достижения взаимопонимания.

Во время выступления важно постоянно контролировать реакцию слушателей. Внимательность и наблюдательность в сочетании с опытом позволяют оратору уловить настроение публики. Возможно, рассмотрение некоторых вопросов придется сократить или вовсе отказаться от них.

После выступления нужно быть готовым к ответам на возникшие у аудитории вопросы.

Стоит обратить внимание на вербальные и невербальные составляющие общения. Небрежность в жестах недопустима. Жесты могут быть приглашающими, отрицающими, вопросительными, они могут подчеркнуть нюансы выступления.

Презентация

Презентация наглядно сопровождает выступление.

Этапы работы над презентацией могут быть следующими:

- осмыслите тему, выделите вопросы, которые должны быть освещены в рамках данной темы;
- составьте тезисы собранного материала. Подумайте, какая часть информации может быть подкреплена или полностью заменена изображениями, какую информацию можно представить в виде схем;
- подберите иллюстративный материал к презентации: фотографии, рисунки, фрагменты художественных и документальных фильмов, материалы кинохроники, разработайте необходимые схемы;
- подготовленный материал систематизируйте и «упакуйте» в отдельные блоки, которые будут состоять из собственно текста (небольшого по объему), схем, графиков, таблиц и т.д.;
- создайте слайды презентации в соответствии с необходимыми требованиями;
- просмотрите презентацию, оцените ее наглядность, доступность, соответствие языковым нормам.

Требования к оформлению презентации

Компьютерную презентацию, сопровождающую выступление докладчика, удобнее всего подготовить в программе MS Power Point.

Презентация как документ представляет собой последовательность сменяющих друг друга слайдов. Чаще всего демонстрация презентации проецируется на большом экране, реже – раздается собравшимся как печатный материал.

Количество слайдов должно быть пропорционально содержанию и продолжительности выступления (например, для 5-минутного выступления рекомендуется использовать не более 10 слайдов).

На первом слайде обязательно представляется тема выступления и сведения об авторах.

Следующие слайды можно подготовить, используя две различные стратегии их подготовки:

1-я стратегия: на слайды выносятся опорный конспект выступления и ключевые слова с тем, чтобы пользоваться ими как планом для выступления. В этом случае к слайдам предъявляются следующие требования:

- объем текста на слайде – не больше 7 строк;
- маркированный/нумерованный список содержит не более 7 элементов;
- отсутствуют знаки пунктуации в конце строк в маркированных и нумерованных списках;
- значимая информация выделяется с помощью цвета, кегля, эффектов анимации.

Особо внимательно необходимо проверить текст на отсутствие ошибок и опечаток. Основная ошибка при выборе данной стратегии состоит в том, что выступающие заменяют свою речь чтением текста со слайдов.

2-я стратегия: на слайды помещается фактический материал (таблицы, графики, фотографии и пр.), который является уместным и достаточным средством наглядности, помогает в раскрытии стержневой идеи выступления. В этом случае к слайдам предъявляются следующие требования:

- выбранные средства визуализации информации (таблицы, схемы, графики и т. д.) соответствуют содержанию;
- использованы иллюстрации хорошего качества (высокого разрешения), с четким изображением (как правило, никто из присутствующих не заинтересован вчитываться в текст на ваших слайдах и всматриваться в мелкие иллюстрации).

Максимальное количество графической информации на одном слайде – 2 рисунка (фотографии, схемы и т.д.) с текстовыми комментариями (не более 2 строк к каждому). Наиболее важная информация должна располагаться в центре экрана.

Обычный слайд, без эффектов анимации, должен демонстрироваться на экране не менее 10 - 15 секунд. За меньшее время аудитория не успеет осознать содержание слайда.

Слайд с анимацией в среднем должен находиться на экране не меньше 40 – 60 секунд (без учета времени на случайно возникшее обсуждение). В связи с этим лучше настроить презентацию не на автоматический показ, а на смену слайдов самим докладчиком.

Особо тщательно необходимо отнестись к оформлению презентации. Для всех слайдов презентации по возможности необходимо использовать один и тот же шаблон оформления, кегль – для заголовков - не меньше 24 пунктов, для информации - не менее 18.

В презентациях не принято ставить переносы в словах.

Наилучшей цветовой гаммой для презентации являются контрастные цвета фона и текста (белый фон – черный текст; темно-синий фон – светло-желтый текст и т. д.).

Лучше не смешивать разные типы шрифтов в одной презентации.

Рекомендуется не злоупотреблять прописными буквами (они читаются хуже).

ПОДГОТОВКА К ПРАКТИКО-ОРИЕНТИРОВАННЫМ ЗАДАНИЯМ

Практико-ориентированные задания выступают средством формирования у студентов системы интегрированных умений и навыков, необходимых для освоения профессиональных компетенций. Это могут быть ситуации, требующие применения умений и навыков, специфичных для соответствующего профиля обучения (знания содержания предмета), ситуации, требующие организации деятельности, выбора её оптимальной структуры личностно-ориентированных ситуаций (нахождение нестандартного способа решения).

Кроме этого, они выступают средством формирования у студентов умений определять, разрабатывать и применять оптимальные методы решения профессиональных задач. Они строятся на основе ситуаций, возникающих на различных уровнях осуществления практики и формулируются в виде производственных поручений (заданий).

Под практико-ориентированными заданиями понимают задачи из окружающей действительности, связанные с формированием практических навыков, необходимых в повседневной жизни, в том числе с использованием элементов производственных процессов.

Цель практико-ориентированных заданий – приобретение умений и навыков практической деятельности по изучаемой дисциплине.

Задачи практико-ориентированных заданий:

- закрепление, углубление, расширение и детализация знаний студентов при решении конкретных задач;
- развитие познавательных способностей, самостоятельности мышления, творческой активности;
- овладение новыми методами и методиками изучения конкретной учебной дисциплины;
- обучение приемам решения практических задач;
- выработка способности логического осмысления полученных знаний для выполнения заданий;
- обеспечение рационального сочетания коллективной и индивидуальной форм обучения.

Важными отличительными особенностями практико-ориентированных заданий от стандартных задач (предметных, межпредметных, прикладных) являются:

- значимость (познавательная, профессиональная, общекультурная, социальная) получаемого результата, что обеспечивает познавательную мотивацию обучающегося;
- условие задания сформулировано как сюжет, ситуация или проблема, для разрешения которой необходимо использовать знания из разных разделов основного предмета, из другого предмета или из жизни, на которые нет явного указания в тексте задания;
- информация и данные в задании могут быть представлены в различной форме (рисунок, таблица, схема, диаграмма, график и т.д.), что потребует распознавания объектов;
- указание (явное или неявное) области применения результата, полученного при решении задания.

Кроме выделенных четырех характеристик, практико-ориентированные задания имеют следующие:

1. по структуре эти задания – нестандартные, т.е. в структуре задания не все его компоненты полностью определены;
2. наличие избыточных, недостающих или противоречивых данных в условии задания, что приводит к объемной формулировке условия;
3. наличие нескольких способов решения (различная степень рациональности), причем данные способы могут быть неизвестны учащимся, и их потребуется сконструировать.

При выполнении практико-ориентированных заданий следует руководствоваться следующими общими рекомендациями:

- для выполнения практико-ориентированного задания необходимо внимательно прочитать задание, повторить лекционный материал по соответствующей теме, изучить рекомендуемую литературу, в т.ч. дополнительную;

- выполнение практико-ориентированного задания включает постановку задачи, выбор способа решения задания, разработку алгоритма практических действий, программы, рекомендаций, сценария и т. п.;

- если практико-ориентированное задание выдается по вариантам, то получить номер варианта исходных данных у преподавателя; если нет вариантов, то нужно подобрать исходные данные самостоятельно, используя различные источники информации;

- для выполнения практико-ориентированного задания может использоваться метод малых групп. Работа в малых группах предполагает решение определенных образовательных задач в рамках небольших групп с последующим обсуждением полученных результатов. Этот метод развивает навыки сотрудничества, достижения компромиссного решения, аналитические способности.

ПРАКТИКО-ОРИЕНТИРОВАННЫЕ ЗАДАНИЯ

Раздел 2. МИКРОЭКОНОМИКА

Тема 2.1. Спрос и предложение. Формирование рыночной цены

Спрос и эластичность спроса

1. Известно, что товар X приобретается всего двумя потребителями, и при этом спрос первого потребителя описывается функцией $Qd_1 = 90 - P$, а спрос второго – функцией $Qd_2 = 240 - 2P$. Чему будет равна цена при величине рыночного спроса 42?

2. Как изменится спрос на товар, если изменится цена на товар-субститут: а) спрос на уголь (при росте цены на нефть); б) спрос на чай (при росте цены на кофе); в) спрос на мясо кур (при снижении цены на мясо говядины). В каком направлении сдвинется кривая спроса на эти товары, т. е. уголь, чай, мясо кур?

3. Как изменится спрос на товар, если изменится цена на товар-комплемент: а) спрос на ягоды (при росте цены на сахар); б) спрос на фотоаппараты (при росте цены на фотопленку); в) спрос на энергоемкие марки автомобилей (при росте цены на бензин). В каком направлении сдвинется кривая спроса на эти товары, т. е. ягоды, фотоаппараты, автомобили?

4. По цене $P_1 = 100$ руб. было продано 100 000 т картофеля, а когда цену повысили до $P_2 = 120$ руб., то – 80 000 т. Определите коэффициент эластичности спроса на картофель по цене.

5. В результате повышения цены товара с 5 до 7 ден. ед. объем спроса на него сократился с 9 до 7 млн шт. Определите коэффициент эластичности спроса на товар по цене.

6. При повышении цены на товар с 20000 до 40000 руб. за 1 шт. объем спроса на него сократился со 100 до 50 шт. в день. Определите, чему в этом случае будут равны коэффициент эластичности спроса на товар по цене и изменение общей выручки продавца.

7. Коэффициент эластичности спроса на данный товар по цене равен 0,8, по доходу – 0,4. В предстоящем периоде доходы населения увеличатся на 10 %, цена товара снизится на 5 %. На сколько процентов изменится объем спроса на данный товар?

8. Коэффициент эластичности спроса на данный товар по цене равен – 0,5, а по доходу + 0,9. В предстоящем периоде доходы населения увеличатся на 4 %, а цена товара уменьшится на 3 %. Как изменится объем спроса на данный товар?

9. Коэффициент перекрестной эластичности спроса на товар X по цене товара Y равна +1,5. Что вы можете сказать об этих двух товарах? О чем свидетельствует величина коэффициента эластичности?

Предложение и эластичность предложения

10. На рынке товара три производителя, предложение которых задано следующими уравнениями: $Qs_1 = 2P - 10$; $Qs_2 = 3P$; $Qs_3 = P + 5$. Определите и исследуйте эластичность во всех трех случаях.

11. На рынке товара все производители имеют одинаковые индивидуальные функции предложения $Qs = 2P - 10$. Рассчитайте коэффициент эластичности предложения товара по цене, если $P = 45$ руб. и число производителей на рынке равно: а) 20; б) 50; в) 100.

Микроэкономическое равновесие

12. Предположим, что общий объем спроса и предложения пшеницы в месяц характеризуется данными, представленными в таблице.

Таблица

$P, \$/т$	$Qd, \text{тыс. т}$	$Qs, \text{тыс. т}$
3,4	85	72
3,7	80	73

4,0	75	75
4,3	70	77
4,6	65	79
4,9	60	81

А. Какова будет равновесная цена пшеницы? Каков равновесный объем? Покажите графически.

Б. Допустим, правительством установлен потолок цены 3,7 \$ за 1 т. Какие последствия влечет данная цена? Покажите графически.

В. Допустим, правительством установлен пол цены 4,6 \$ за 1 т. Какие последствия влечет данная цена? Покажите графически.

13. Функция спроса на товар А: $Q_d = 8 - 2P$, а функция предложения: $Q_s = -7 + 3P$. Определите равновесную цену товара и равновесный объем продаж. Что произойдет, если правительство установит цену на уровне 5 руб.?

14. На рынке соевых бобов функции спроса и предложения следующие: $Q_d = 100 - 10P$; $Q_s = 20 + 5P$, где Q_d – величина спроса, кг; Q_s – величина предложения, кг; P – цена, долл. Каков будет результат при назначении правительством нижнего уровня цены в 7 долл.?

15. Спрос и предложение на рынке некоторого продукта описываются уравнениями: $Q_d = 25 - 0,2P$ и $Q_s = 4P - 80$, где Q_d – объем спроса (тыс. шт.); Q_s – объем предложения (тыс. шт.), P – цена, ден. ед. Государство вмешалось и установило минимальную цену на товар в размере 30 ден. ед. за 1 тыс. шт.

Задание 1. Выберите из предложенных ниже вариантов один правильный ответ и вставьте в предложение.

Примером рынка с таким участием государства может служить рынок _____.

Варианты: крепких спиртных напитков; товаров первой необходимости; пшеницы в сверхурожайный год; горюче-смазочных материалов.

Задание 2. Выберите из предложенных ниже вариантов два правильных ответа и вставьте в предложение.

Установление минимальной цены имеет целью помочь _____ и приведет к ситуации _____ товара на рынке.

Варианты: дефицита, потребителям, товаропроизводителям, излишка.

Задание 3. Решите задачу.

До вмешательства государства рынок характеризовался как равновесный с объемом продаж _____ тыс. шт.

16. Рынок цемента характеризуется следующими функциями спроса и предложения: $Q_d = 12 - P$; $Q_s = -3 + 2P$. Определите: 1) какая сумма налога будет собрана с продажи цемента, если государство установит 50 % налога с оборота (выручки); 2) насколько возрастет объем продажи цемента при отмене налога?

Примеры решения типовых задач

1. Товар X приобретает потребителями, принадлежащими к двум разным группам. Численность первой группы 100 чел., а второй – 200 чел. Спрос типичного потребителя, принадлежащего к первой группе, описывается функцией $Q_{d1} = 50 - P$, ко второй – $Q_{d2} = 60 - 2P$. Чему равна величина рыночного спроса при значении цены 22?

Решение. Рыночный спрос определяется как сумма индивидуальных спросов всех потребителей на рынке данного товара. Поэтому для определения величины рыночного спроса необходимо суммировать обе функции, учитывая количество потребителей в каждой группе: $100(50 - P) + 200(60 - 2P) = 5000 - 100P + 12000 - 400P = 17000 - 500P$. Подставив вместо P значение цены, равное 22, определяем величину спроса, которая составит 96.

2. Является ли предложение товара эластичным, если известно следующее:

Таблица

Рыночные данные		
Цена, руб.	1500	1700
Объем предложения, шт.	30000	34000

Решение. Определяем коэффициент эластичности предложения по цене товара с использованием следующей формулы:

$$E_s = \frac{\Delta P}{P_1 + P_2} \cdot \frac{Q_1 + Q_2}{\Delta Q}$$

Получаем, что

$$E_s = \frac{(34000 - 30000)}{(17000 - 15000)} \cdot \frac{(1500 + 1700)}{(30000 + 34000)} = \frac{4000}{200} \cdot \frac{3200}{64000} = 1.$$

Таким образом, мы имеем дело с предложением единичной эластичности по цене.

3. Функция спроса на товар $Q_d = 2500 - 200P$, а предложения – $Q_s = 1000 + 100P$. Определите равновесную цену и равновесный объем товара. Что произойдет в случае, если правительство зафиксирует цену товара на уровне 3 руб.?

Решение. В условиях рыночного равновесия объем спроса и объем предложения равны. Поэтому мы можем приравнять обе функции: $Q_d = Q_s$, т. е. $2500 - 200P = 1000 + 100P$. Решив это уравнение, найдем равновесную цену: $P^* = 5$ руб. Подставив значение цены в любую из функций, определим равновесный объем товара: $Q^* = 1500$ ед.

Если правительство зафиксирует цену товара на уровне 3 руб., объем спроса (Q_d) будет равен 1900 ед., а объем предложения (Q_s) – 1300 ед. Иначе говоря, на рынке образуется товарный дефицит, равный разнице между объемом спроса и объемом предложения: $Q_s - Q_d = 1300 - 1900 = -600$ ед.

4. Допустим, функциями спроса и предложения холодильников «Север» являются соответственно $Q_d = 400 - P$ и $Q_s = 2P - 260$, где Q_d – величина спроса на холодильники, тыс. шт.; Q_s – величина предложения холодильников, тыс. шт.; P – цена, ден. ед. Определите, к чему приведет введение налога с оборота (выручки) в размере 12,5 % от цены.

Решение. До введения налога равновесная цена товара на рынке составляла 220 ден. ед., а равновесное количество – 180 тыс. шт. (пояснения в предыдущей задаче). После введения налога в распоряжении производителя остается $7/8$ цены, что уменьшает предложение: $Q_s = 2(7/8)P - 260$. Поэтому новая цена равновесия равна 240 ден. ед., а объем продаж – 160 тыс. шт. При этом общая выручка уменьшается с 39,6 до 38,4 млн ден. ед., а выручка, оставшаяся в распоряжении производителя, – с 39,6 до 33,6 млн ден. ед.

Тема 2.2. Теория потребительского поведения

Количественная теория полезности

1. Если некто потребляет 8 единиц товара при совокупной полезности 38 ютилей и 9 единиц при совокупной полезности 45 ютилей, чему равна предельная полезность (в ютилях) 9-й потребленной единицы?

2. Заполните пустые ячейки таблицы и постройте кривые общей и предельной полезности товара.

Полезность товара

Номер единицы товара	Общая полезность	Предельная полезность
1	?	20
2	37	?
3	51	?
4	?	11
5	71	9

3. Цена товара A составляет 3 руб., цена товара B – 1,5 руб. Потребитель максимизирует удовлетворение от покупки товаров A и B . При этом он оценивает предельную полезность товара B в 60 единиц. Как потребитель оценивает предельную полезность товара A ?

4. В таблице предельная полезность каждого продукта для потребителя считается независимой от количества другого продукта. Цена продукта X составляет 2 долл., а цена продукта Y – 1 долл.

А. Изобразите кривые предельной и общей полезности блага X .

Б. Ответьте, сколько единиц каждого продукта купит потребитель при доходе в 12 долл.?

Таблица

Предельная полезность продуктов

Продукт X		Продукт Y	
номер единицы	предельная полезность	номер единицы	предельная полезность
1	40	1	22
2	35	2	20
3	30	3	18
4	25	4	16
5	20	5	14
6	15	6	12
7	10	7	10
8	5	8	8

Сравнительная теория полезности

5. На рисунке представлена карта кривых безразличия.

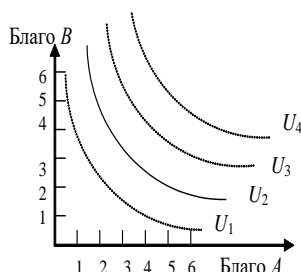

А. Каков экономический смысл кривой безразличия?

Б. Что означает форма и положение кривой U_2 , т. е. ее отрицательный наклон и выпуклость по отношению к началу координат?

В. Что означают кривые безразличия, расположенные выше и ниже U_2 ?

Г. Могут ли пересекаться кривые безразличия?

Рис. Карта кривых безразличия

6. Допустим, некий потребитель считает, что ему одинаково полезно еженедельно выпивать как 8 стаканов молока и 3 стакана кефира, так и 6 стаканов молока и 4 стакана кефира. Чему в этом случае равна предельная норма замещения кефира молоком?

7. На рисунке представлены кривая безразличия и бюджетная линия.

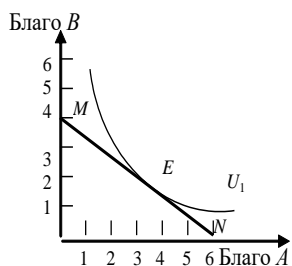

А. Каков экономический смысл бюджетной линии MN ? Чем определяется ее наклон? Если благо B подешевеет, как изменится наклон MN ?

Б. Каковы возможности потребления в каждой точке на бюджетной линии?

В. Что означает для потребителя касание кривой безразличия U_1 и MN в точке E ?

Г. Возможно ли касание U_1 линией MN в другой точке? Какие условия должны при этом измениться?

Д. Как можно выразить условия потребительского равновесия с помощью уравнения?

Рис. Касание кривой безразличия бюджетной линии

8. Потребитель имеет доход 3000 руб. На рисунке показаны две бюджетные линии и соответствующие им кривые безразличия.

А. Определите цену товара Y .

Б. Определите координаты двух точек линии спроса данного потребителя на товар X .

В. Напишите уравнения обеих бюджетных линий.

Г. Каков был бы доход потребителя, если бы цена товара Y равнялась 100 руб.?



Рис. Ситуации равновесия потребителя

Эффекты спроса

9. На рис. 8 представлена кривая спроса.

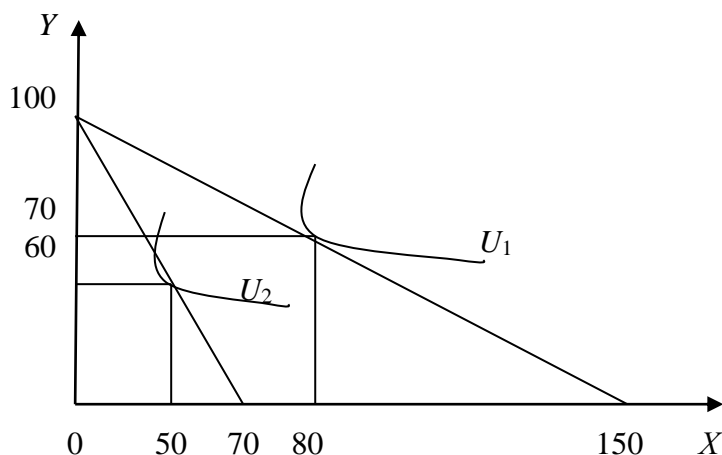

Рис. Кривая спроса

А. Какова рыночная цена первой, второй и третьей единиц блага при объеме рыночного спроса в 4 единицы блага?

Б. По какой максимальной цене потребитель оценивает каждую дополнительную единицу блага?

В. Сформулируйте понятие «излишек потребителя» и определите его величину при покупке 2, 3 и 4 единиц блага.

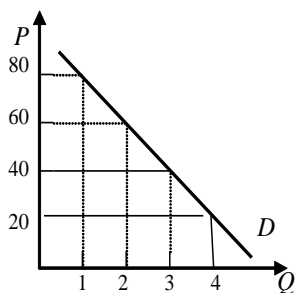
10. Функция спроса на товар задана уравнением $Q_d = 50 - 2P$, а функция предложения уравнением $Q_s = 5 + 3P$. Определите величину излишка потребителя.



Рис. 9. Излишек потребителя

Примеры решения типовых задач

1. Используя данные рисунку, определите излишек потребителя при покупке трёх единиц блага.

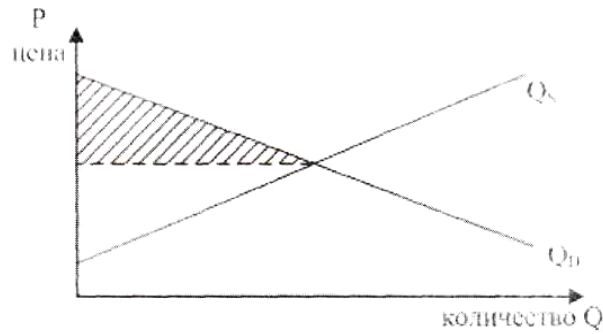

Рис. Излишек потребителя

Решение. На рисунке излишек потребителя – это окрашенная область, ограниченная сверху кривой спроса, а снизу – линией рыночной цены. Чем ниже цена, тем больше величина излишка потребителя.

При покупке трех единиц товара излишек потребителя составит:

$$(140 + 120 + 80) - (80 + 80 + 80) = 100 \text{ ден. ед.}$$

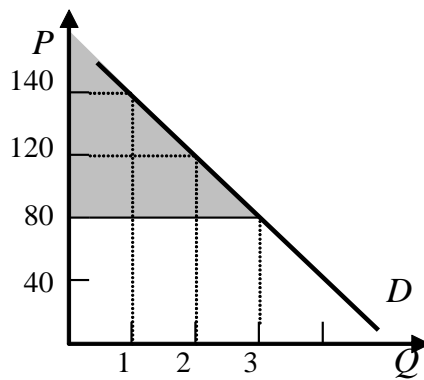
Примеры решения типовых задач

2. Представим гипотетическую ситуацию. Вы пришли в магазин за покупками, имея определенное количество денег (350 руб.). В магазине имеется два интересующих вас блага: благо *A* и благо *B*, цены которых соответственно равны 50 и 100 руб.

Таблица

Информация по предпочтениям покупателя

Номер единицы блага	Благо <i>A</i>		Благо <i>B</i>	
	MU_A	MU_A/P_A	MU_B	MU_B/P_B
1	5		9	
2	4		6	
3	3		5	
4	2		3	
5	1		1	
6	0,5		0,8	

Решение. Рассчитаем отношение предельной полезности к цене для каждого из благ.

Таблица

Отношение предельной полезности к цене для каждого из благ

Номер единицы блага	Благо A ($P_A = 50$ руб.)		Благо B ($P_B = 100$ руб.)	
	MU_A	MU_A/P_A	MU_B	MU_B/P_B
1	5	0,1	9	0,09
2	4	0,08	6	0,06
3	3	0,06	5	0,05
4	2	0,04	3	0,03
5	1	0,02	1	0,01
6	0,5	0,01	0,8	0,008

Второй закон Г. Госсена гласит, что при максимизации общей полезности отношения предельных полезностей к цене для каждого из благ должны быть равны. Из табл. 9 видно, что данное условие соблюдается при комбинациях: 1) $3A + 2B$; 2) $6A + 5B$.

Проверим достаточность располагаемых средств для приобретения каждой из этих комбинаций:

1) необходимый бюджет = $3 \cdot 50 + 2 \cdot 100 = 350$;

2) необходимый бюджет = $6 \cdot 50 + 5 \cdot 100 = 800$.

Таким образом, при комбинации $3A + 2B$ общая полезность от покупки и потребления двух благ окажется максимальной.

3. На перемене студент решает выпить сок и/или съесть 1–2 порции салата. Проанализируйте его бюджетные возможности, если стакан сока стоит 50 руб., порция салата – 100 руб., а денежные средства, которые он готов потратить на еду, ограничиваются 200 руб.

Решение. Если студент потратит все деньги на сок, то он сможет приобрести 4 стакана ($200 : 50 = 4$), если же он все деньги потратит на салаты, то сможет максимум купить 2 порции ($200 : 100 = 2$).

Отложим на графике полученные точки и соединим их прямой, получим бюджетную линию. Совокупность потребительских наборов, лежащих левее и ниже данной прямой, будет являть собой бюджетную область рассматриваемого потребителя.



Рис. Бюджетная линия

Тема 2.3. Производство экономических благ. Выручка, издержки и прибыль предприятия

1. Если производственная функция определяется уравнением $Q = 100 + \dots + 12K + 10L$, то какой вид имеют уравнения предельного продукта капитала и предельного продукта труда?

2. Заполните пустые ячейки табл. 10. На основе имеющихся данных изобразите кривые TP_L , MP_L , AP_L . Объясните действие закона убывающей отдачи.

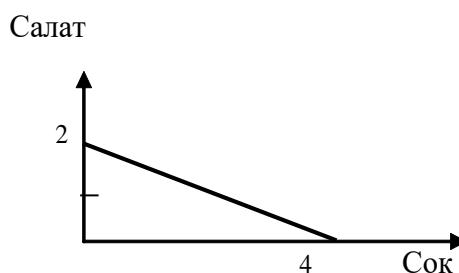
Таблица

Общие, предельные и средние продукты труда

K	L	TP_L	MP_L	AP_L
10	0	0		
10	1	15		
10	2	40		
10	3	63		
10	4	76		
10	5	85		
10	6	90		
10	7	91		
10	8	88		

3. Заполните пропуски в таблице

Таблица

Общие, предельные и средние продукты труда

Объем применения переменного ресурса	Общий выпуск продукции	Предельный продукт	Средний продукт
3	9	-	?
4	?	30	?
5	140	?	?
6	?	?	25

4. Фирма использует в производстве товара капитал (K) и труд (L), при этом $MP_K = 8$, а $MP_L = 20$. Цены единиц факторов производства: $P_K = 4$, $P_L = 10$. Является ли оптимальным использование ресурсов фирмой с точки зрения минимизации издержек?

5. В производстве некоего вида товара требуется два фактора: труд и земля. В каких из нижеперечисленных случаев достигается минимизация издержек?

Таблица

Предельные продукты и цены факторов производства

Случай	Предельный продукт земли	Цена земли	Предельный продукт труда	Цена труда
1	6	2	9	3
2	16	8	15	5
3	9	2	8	2
4	20	5	16	4

6. Предположим, что конкурирующая фирма использует 2 фактора в производственном процессе: труд и капитал. Предельный продукт труда составляет 10 ед. продукции, а предельный продукт капитала – 25 ед. Чему будет равна цена ед. капитала, если цена труда равна 5 ден. ед. и предприятие максимизирует прибыль?

7. Предположим, что производительность труда и капитала равны значениям, указанным в табл. 13. Цена единицы продукции, производимой с помощью этих факторов производства, равна 1\$. Цена единицы труда составляет 2\$, цена единицы капитала – 3\$. Определите, каково соотношение труда и капитала, обеспечивающее предприятию: а) минимальные издержки; б) максимальную прибыль?

Цены и предельные продукты капитала и труда

K	MP_K	MRP_K	MRP_K/P_K	L	MP_L	MRP_L	MRP_L/P_L
1	24			1	22		
2	21			2	18		
3	18			3	16		
4	15			4	14		
5	9			5	12		
6	6			6	8		
7	3			7	2		
8	1			8	1		

8. Заполните пустые ячейки табл. 14.

Таблица 14

Определение предельного продукта труда в денежном выражении

Единицы труда	Совокупный продукт	Предельный продукт	Цена, руб.	Совокупный доход	Предельный продукт в денежной форме, руб.
1	10		5		
2	19		5		
3	27		5		
4	34		5		
5	40		5		
6	45		5		
7	49		5		
8	52		5		
9	54		5		
10	55		5		

9. В нижеприведенных примерах MRP_L и MRP_K – величины предельных продуктов в денежном выражении труда и капитала, а P_L и P_K – цены на них. Определите, соответствуют ли в каждом случае условия для достижения предприятием максимальной прибыли. Если нет, то укажите, какие ресурсы следует использовать в большем или меньшем количестве.

А. $MRP_L = 8\$$; $P_L = 4\$$; $MRP_K = 8\$$; $P_K = 4\$$.

Б. $MRP_L = 10\$$; $P_L = 12\$$; $MRP_K = 14\$$; $P_K = 9\$$.

В. $MRP_L = 6\$$; $P_L = 6\$$; $MRP_K = 12\$$; $P_K = 12\$$.

Г. $MRP_L = 12\$$; $P_L = 26\$$; $MRP_K = 16\$$; $P_K = 19\$$.

10. Дана производственная функция: $Q = 7x_1 + 4x_2 - 3$. Цена выпускаемой продукции равна 5. Найдите: а) предельный продукт факторов x_1 и x_2 ; б) предельный доход факторов x_1 и x_2 ; в) предельную норму технологического замещения фактора x_1 фактором x_2 .

11. Что собой представляет изокванта? Назовите и поясните свойства изокванты. Каких видов она бывает? Постойте изокванту по следующим данным: $3x_1 + 5x_2 = 15$.

12. Объем производства увеличивается. Проследите, как изменяются общие, постоянные, переменные и др. издержки. Что вы понимаете под этими издержками? Заполните таблицу, показав, как рассчитываются все виды издержек.

Таблица

Определение различных видов издержек производства

Выпуск продукции (в шт.) Q	Общие издержки TC	Общие постоянные издержки TFC	Общие переменные издержки TVC	Средние общие издержки ATC	Средние постоянные издержки AFC	Средние переменные издержки AVC	Предельные издержки MC
0	20						
1	30						
2	50						
3	80						
4	120						
5	170						

13. Заполните пустые ячейки таблицы

Таблица

Определение различных видов издержек производства

Q	FC	VC	TC	AFC	AVC	ATC	MC
0	60	0					
1	60	45					
2	60	85					
3	60	120					
4	60	150					
5	60	185					
6	60	225					
7	60	270					
8	60	325					
9	60	390					
10	60	465					

А. Изобразите кривые FC , VC , TC . Объясните, каким образом закон убывающей отдачи воздействует на форму кривых VC и TC .

Б. Изобразите кривые AFC , AVC , ATC , MC . Объясните, почему кривая MC пересекает кривые ATC и AVC в точках их минимума?

14. В краткосрочном периоде фирма производит 500 ед. продукции. Средние переменные издержки – 20 руб., средние постоянные издержки – 5 руб. Чему будут равны общие издержки?

15. В краткосрочном периоде фирма производит 500 ед. продукции. Средние переменные издержки составляют 2 долл., средние постоянные издержки – 0,5 долл. Чему будут равны общие издержки?

Примеры решения типовых задач

1. Заполните пропуски в таблице, отражающей зависимость результативности производства от объема используемого труда.

Таблица

Зависимость результативности производства от объема используемого труда

Объем труда, L	Объем выпуска, Q	Предельный продукт труда, MP_L	Средний продукт труда, AP_L
1	?	?	1000
2	?	1000	?

3	2790	?	?
4	?	610	?
5	?	?	770

Решение. Предельный продукт труда, или предельная производительность труда – это количество экономического блага, произведенное при использовании дополнительной единицы труда. Его величина определяется по формуле $MP_L = \Delta Q / \Delta L$.

Если известен MP_L , то $\Delta Q = MP_L \cdot \Delta L$, а $Q_1 = Q_0 + \Delta Q$.

Средний продукт, или средняя производительность, труда – это количество экономического блага, приходящееся на единицу труда. Его величина определяется по формуле $AP_L = Q / L$.

Если известен AP_L , то $Q = AP_L \cdot L$.

Сделаем необходимые расчёты и заполним пропуски в табл.

Таблица

Зависимость результативности производства от объема используемого труда

Количество труда, L	Объем выпуска, Q	Предельный продукт труда, MP_L	Средний продукт труда, AP_L
1	1000	-	1000
2	2000	1000	1000
3	2790	790	930
4	3400	610	850
5	3850	450	770

2. Производственные функции фирм A и B заданы соответствующими уравнениями: $Q_A = 7K^2 + 8L^2 - 5KL$ и $Q_B = 2KL^2 + 400$, где K – количество единиц оборудования; L – количество труда рассматриваемых фирм. У какой фирмы предельная производительность труда выше, если на обоих производствах используется 5 ед. оборудования и 10 ед. труда?

Решение. Предельная производительность труда по фирме A :

$MP_L = Q_A'(L) = 16L - 5K$. При $L = 10$ ед., $K = 5$ ед.: $MP_L = 16 \cdot 10 - 5 \cdot 5 = 185$.

Предельная производительность труда по фирме B :

$MP_L = Q_B'(L) = 4KL$. При $L = 10$ ед., $K = 5$ ед.: $MP_L = 4 \cdot 5 \cdot 10 = 200$.

Таким образом, у фирмы B предельная производительность труда выше.

Задача 3. Вы создали собственную фирму. По окончании года, по расчетам бухгалтера, прибыль составила 8 млн руб. Насколько прибыльным оказался ваш бизнес, с вашей точки зрения, принимая во внимание тот факт, что вам пришлось оставить работу, которая приносила ежегодный доход в 3 млн руб. Кроме того, для создания фирмы вы вложили собственные денежные средства в размере 10 млн руб. Ставка процента составляет 20 % годовых. Будете ли вы иметь экономическую прибыль и чему она будет равна?

Решение. Экономическая прибыль = бухгалтерская прибыль – внутренние (неявные) издержки.

Внутренние (неявные) издержки = $3 + 10 \cdot 0,2 = 5$ млн руб.

Экономическая прибыль = $8 - 5 = 3$ млн руб.

Задача 4. Задана зависимость валовых издержек предприятия (TC) от выпуска продукции (Q).

Таблица

Зависимость валовых издержек предприятия от выпуска продукции

Выпуск продукции	0	1	2	3	4	5	6
Валовые издержки	60	100	130	155	190	245	335

Рассчитайте: постоянные (FC), переменные (VC), предельные (MC), средние общие (ATC), средние постоянные (AFC), средние переменные (AVC) издержки.

Решение. Постоянные издержки (FC) – это издержки, величина которых не изменяется при изменении объема производства. $FC = TC$ при $Q = 0$.

Переменные издержки (VC) – это издержки, величина которых изменяется при изменении объема производства. $VC = TC - FC$.

Средние издержки (ATC) – это издержки на производство единицы экономического блага. $ATC = TC/Q$.

Средние постоянные издержки: $AFC = FC/Q$.

Средние переменные издержки: $AVC = VC/Q$.

Предельные издержки (MC) – это издержки, связанные с производством дополнительной единицы продукции. $MC = \Delta TC/\Delta Q$.

Сделаем необходимые расчёты и запишем все данные в табл.

Таблица

Определение издержек производства

Q	TC	FC	VC	MC	ATC	AFC	AVC
0	60	60	0	–	–	–	–
1	100	60	40	40	100,0	60	40,0
2	130	60	70	30	65,0	30	35,0
3	155	60	95	25	51,7	20	31,7
4	190	60	130	45	47,5	15	32,5
5	245	60	185	55	49,0	12	37,0
6	335	60	275	90	55,8	10	45,8

Задача 5. Предприятие находится в условиях совершенной конкуренции. Цена продукции, создаваемой фирмой, установилась на уровне 10 руб. Зависимость валовых издержек от выпуска продукции представлена в таблице. Какой объем производства выберет предприятие, максимизирующее прибыль?

Таблица

Зависимость валовых издержек от выпуска продукции

Выпуск продукции	10	11	12	13	14	15
Валовые издержки	80	86	93	102	112	125

Решение. Конкурентное предприятие постоянно старается пребывать в состоянии равновесия, которому соответствует оптимальный объем производства, обеспечивающий максимальную экономическую прибыль или минимальные убытки. Экономическая прибыль (убытки) = $TR - TC$. Если $TR > TC$, то главной целью предприятия является максимизация экономической прибыли, если $TR < TC$, то минимизация убытков.

Условием равновесия предприятия является равенство предельных издержек и предельного дохода, т. е. $MC = MR$. В условиях совершенной конкуренции $MR = P$. Поэтому для решения задачи будем учитывать условие: $P = MR$.

Определим предельные издержки по формуле $MC = \Delta TC/\Delta Q$, где Q – объем выпуска, TC – валовые издержки. Запишем полученные данные в таблице

Таблица

Зависимость предельных издержек от выпуска продукции

Выпуск продукции	10	11	12	13	14	15
Предельные издержки	–	6	7	9	10	12

Таким образом, объем производства, который выберет предприятие, максимизирующее прибыль, равен 14 ед., так как при данном объеме достигается равенство цены продукции и предельных издержек.

Тема 2.4. Поведение предприятия в условиях различных рыночных структур

Предприятие в условиях совершенной конкуренции

1. Предприятие находится в условиях совершенной конкуренции. Цена установилась на уровне 10 руб. Зависимость общих затрат от выпуска продукции представлена в таблице

Таблица

Зависимость общих затрат от выпуска продукции

Q	TC
10	80
11	86
12	93
13	102
14	113
15	125

Какой объем производства выберет это предприятие, если оно максимизирует прибыль?

2. Заполните пустые ячейки таблицы. Определите:

а) какой объем производства обеспечивает конкурентному предприятию максимальную экономическую прибыль;

б) не обнаруживает ли динамика экономических показателей развития данного предприятия действие закона убывающей отдачи;

в) при каком соотношении MR и MC данное предприятие примет решение о прекращении наращивания объемов производства.

Таблица

Определение оптимального объема производства

Q	P	TR	TC	$TR - TC$	MR	MC
0	40		50			
1	40		100			
2	40		128			
3	40		148			
4	40		162			
5	40		180			
6	40		200			
7	40		222			
8	40		260			
9	40		305			
10	40		360			
11	40		425			

3. Кривая долгосрочных средних общих издержек фирмы ($LATC$), функционирующей в некоторой отрасли, имеет следующий вид:



Рис. Кривая долгосрочных средних общих издержек фирмы

и задана функцией $LATC = Q^2 - 4Q + 14$, где Q – количество продукции. Каждая единица продукции в краткосрочном периоде реализуется по цене 20 ден. ед.

Задание 1. Выберите из предложенных ниже вариантов один правильный ответ и вставьте в предложение.

Фирмы, работающие на таком рынке, функционируют в условиях _____ .

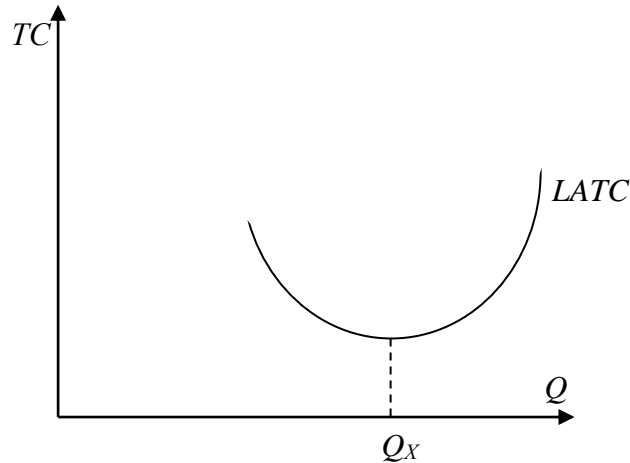
Варианты: совершенной конкуренции; монополистической конкуренции; олигополии; монополии.

Задание 2. Выберите из предложенных ниже вариантов не менее двух правильных ответов и вставьте в предложение.

Форма кривой долгосрочных средневаловых издержек определяется _____ и до точки Q_x иллюстрирует действие _____ .

Варианты: эффекта масштаба производства; отрицательного эффекта масштаба производства; закона убывающей отдачи; положительного эффекта масштаба производства.

Задание 3. Решите задачу.

Цена в долгосрочном периоде установится на уровне _____ ден. ед.

4. Фирма, функционирующая на рынке совершенной конкуренции, выпекает 4 млн буханок хлеба в месяц. Если средние переменные издержки составляют 2,5 руб., а средние постоянные издержки – 0,5 руб., то какую прибыль фирма получит за месяц при цене 3,5 руб. за буханку?

Предприятие в условиях несовершенной конкуренции

5. Функция спроса монополиста имеет вид $P = 40 - 4Q$, а функция совокупных издержек $TC = 5Q^2 + 4Q + 750$. Определите объем производства (в тыс. ед.) фирмы в условиях краткосрочного равновесия.

6. Спрос на продукцию монополизированной отрасли описывается функцией $Q = 200 - P$, а восходящий отрезок кривой предельных издержек выражен функцией $MC = 5Q - 10$. При какой цене монополист обеспечит себе максимальную экономическую прибыль?

7. Функция рыночного спроса имеет вид $P = 42 - Q$, а функция совокупных издержек фирмы $TC = Q^2 + 2Q + 35$. Определите оптимальный объем производства и цену в условиях совершенной конкуренции и чистой монополии.

8. Предприятие-монополист, у которого постоянные издержки равны 7500 тыс. руб., запланировало на следующий год следующие показатели:

Таблица

Показатели предприятия-монополиста

P , руб./шт.	400	375	350	325	300
Q , тыс. шт.	40	50	70	95	105
TC , тыс. руб.	17500	19700	22800	26000	28000

Определите наиболее выгодные для предприятия P и Q с помощью двух методов: сопоставление TR и TC , сопоставление MR и MC . Дайте графическую иллюстрацию полученным результатам.

9. Функция спроса на продукцию монополиста имеет вид $P = 14 - 5Q$, а функция совокупных издержек – $TC = 2Q^2 + 80$. Определите коэффициент рыночной власти данной фирмы.

10. Среди участников отраслевого рынка представлены 4 компании, которые занимают следующие доли: 10, 20, 32 и 38 %. Определите индекс концентрации данной отрасли.

Примеры решения типовых задач

1. Если общие издержки производства описаны в таблице, то какой объем производства выберет фирма в условиях совершенной конкуренции при сложившейся цене одной ед. в 60 руб. и размере постоянных издержек 60 руб.?

Таблица

Зависимость общих затрат от выпуска продукции

Q	1	2	3	4	5	6
TC	100	130	170	222	281	351

Решение. Заполним таблицу данными о предельных издержках, рассчитав их по формуле $MC = \Delta TC / \Delta Q$.

Таблица

Зависимость общих и предельных затрат от выпуска продукции

Q	1	2	3	4	5	6
TC	100	130	170	222	281	351
MC	40	30	40	52	59	70

Фирма – совершенный конкурент – выберет такой объем производства, при котором предельные издержки не превышают цену (равны или чуть ниже ее уровня). Отсюда находим объем производства: он равен 5 ед. Выручка составит 300 руб. = 5 ед. · 60 руб., а затраты 281 руб. Отсюда прибыль равна 19 руб.

2. На рынке в условиях совершенной конкуренции действуют 10 фирм, общие издержки которых описываются одинаковой функцией $TC = Q^2 - 10Q + 35$. Рыночный спрос задан функцией $Q = 110 - P$. Найти равновесную цену (P^*) и объем производства (Q^*) для каждой из этих фирм.

Решение. Определим предельные издержки как первую производную общих издержек: $MC = 2Q - 10$. Учитывая, что $MC = P$, рассчитаем индивидуальное предложение каждой из фирм: $P = 2Q - 10$; $Q = 0,5P + 5$. Рыночное предложение: $Q = 10(0,5P + 5) = 5P + 50$. Условием равновесия является равенство спроса и предложения: $110 - P = 5P + 50$; $P^* = 10$; $Q^* = 100$; объем производства отдельной фирмы $Q = 100/10 = 10$.

3. Функция спроса монополиста имеет вид $P = 50 - 10Q$, а функция совокупных издержек $TC = 5Q^2 + 20Q + 5$. Определите объем производства, обеспечивающий фирме максимальную прибыль.

Решение. Поскольку условием максимизации прибыли является равенство предельных издержек и предельных доходов, определим их величину и приравняем друг к другу.

Предельные издержки выводятся из функции совокупных издержек: $MC = TC'(Q) = 10Q + 20$.

Предельные доходы выводятся из функции совокупных доходов и функции спроса: $TR = P \cdot Q = (50 - 10Q)Q = 50Q - 10Q^2$; $MR = TR'(Q) = 50 - 20Q$.

Приравняем полученные функции предельных издержек и предельных доходов и определим величину оптимального объема производства: $10Q + 20 = 50 - 20Q$; $30Q = 30$; $Q^* = 1$ тыс. ед.

Оптимальная цена выводится из функции спроса:

$$P = 50 - 10Q = 50 - 10 \cdot 1; P^* = 40 \text{ руб.}$$

4. Функция спроса монополиста имеет вид $P = 5000 - 17Q$, функция совокупных издержек – $TC = 75000 + 200Q - 17Q^2 + Q^3$. Определить: объем производства, обеспечивающий фирме максимальную прибыль; оптимальную рыночную цену; величину совокупной прибыли.

Решение. Условием максимизации прибыли является $MC = MR$. Найдем MC и MR из данных уравнений:

$$1. TR = PQ = (5000 - 17Q)Q = 5000Q - 17Q^2.$$

$$MR = (TR)' = dTR/dQ = 5000 - 34Q.$$

$$2. MC = (TC)' = dTC/dQ = 200 - 34Q + 3Q^2.$$

$$3. MC = MR; 200 - 34Q + 3Q^2 = 5000 - 34Q; 3Q^2 = 4800; Q^* = 40.$$

Оптимальный объем производства равен 40. Оптимальная рыночная цена находится путем подстановки оптимального объема производства (Q^*) в функцию спроса: $P = 5000 - 17Q$; $P = 5000 - 17 \cdot 40 = 4320$ руб.

Совокупная прибыль может быть найдена как разница между TC и TR при $Q^* = 40$. Прибыль = $TR - TC = 52000$ руб.

2. На рынке кондитерских изделий России конкурируют российские и зарубежные производители. Доля рынка представлена в таблице.

Таблица
Российские и зарубежные производители на рынке
кондитерских изделий России

Компания	Доля рынка по стоимости, в %
<i>Nestle</i>	25,2
Объединенные кондитеры, в т. ч.	18,0
кондитерский концерн «Бабаевский»	8,4
фабрика «Красный октябрь»	6,0
фабрика «Рот Фронт»	3,6
<i>Kraft Foods</i>	12,9
<i>Mars</i>	11,2

Среди участников рынка шоколадной продукции важное место занимает кондитерский холдинг «Объединенные кондитеры», созданный в 2005 году. Индекс концентрации крупнейших иностранных корпораций, производящих кондитерские изделия, на российском рынке составляет более _____ %. (Ответ запишите с точностью до десятых).

Решение. Степень концентрации (индекс) рассчитывается как сумма рыночных долей крупнейших продавцов, действующих на рынке данного товара: $I = \sum S_i$, где S – рыночная доля производства (продаж) каждого предприятия отрасли. Из табл. 29 видно, что *Nestle*, *Kraft Foods*, *Mars* производят более 10 % каждая. Их суммарная доля составит: $I = 25,2 + 12,9 + 11,2 = 49,3$.

Раздел 3. МАКРОЭКОНОМИКА

Тема 3.1. Национальная экономика: цели и результаты развития

Система национальных счетов и её показатели

1. При производстве автомобилей на сумму 3,5 млн руб. фирма использовала полуфабрикаты на сумму 1 млн руб., выплатила рабочим заработную плату в размере 2 млн руб. Кроме того, она зачислила в амортизационный фонд 300 тыс. руб. Чему равна добавленная стоимость?

2. Производство одного трикотажного изделия проходит несколько этапов и на каждом этапе имеет свою стоимость: 1) овцеводческая ферма – 50 ден. ед.; 2) шерстеперерабатывающая фабрика – 100 ден. ед.; 3) трикотажное ателье – 200 ден. ед.; 4) предприятие оптовой торговли – 250 ден. ед.; 5) предприятие розничной торговли – 350 ден. ед. Найдите: стоимость конечного продукта, суммарную добавленную стоимость, величину исключаемого повторного счёта при расчёте ВВП.

3. Предположим, что продажные цены материалов и продукции для производства шерстяного костюма составили: шерсть – 60 ден. ед., шерстяная ткань – 100 ден. ед., костюм (цена производителя) – 125 ден. ед., костюм (оптовая цена) – 175 ден. ед., костюм (розничная цена) – 250 ден. ед. Найдите: стоимость конечного продукта, суммарную добавленную стоимость, величину исключаемого повторного счёта при расчёте ВВП.

4. На основании имеющихся статей расходов и доходов страны определите валовой национальный продукт по расходам, чистый национальный продукт, национальный доход, личный доход.

Показатели	Значения, млрд руб.
1. Государственные закупки товаров и услуг	70
2. Конечное потребление населения	220
3. Доходы от собственности	30
4. Чистый экспорт	34
5. Амортизационные отчисления	25
6. Дивиденды	10
7. Зарботная плата наемных работников	200
8. Косвенные налоги на бизнес	15
9. Чистые внутренние инвестиции	28
10. Трансфертные выплаты	10
11. Налоги на доходы корпораций	28
12. Проценты на вложенный капитал	12
13. Прибыли корпораций	60
14. Рента	15

5. Определите личный располагаемый доход при наличии следующих данных (в ден. ед.): национальный доход – 3000, взносы на социальные нужды – 400, налоги на прибыль корпораций – 140, нераспределенная прибыль – 60, трансфертные платежи – 180, дивиденды – 40, подоходный налог – 20, налог на имущество физических лиц – 15.

6. Определите ВВП исходя из следующих данных (в ден. ед.): личные потребительские расходы – 300, зарплата наемных работников – 220, амортизация – 20, чистый экспорт – 15, прибыли корпораций – 55, госзакупки товаров и услуг – 60, чистые инвестиции – 28.

7. Определите чистый валовой продукт исходя из следующих данных (в ден. ед.): зарплата наемных работников – 300, арендная плата – 10, процент – 20, доход от собственности – 200, прибыль корпораций – 70, косвенные налоги – 16, амортизация – 13.

8. Известны следующие данные (в ден. ед.): ВНП – 5000, потребительские расходы – 3200, государственные расходы – 900, экспорт – 350, чистый экспорт – 80, амортизация – 150, косвенные налоги – 150. Найти: валовые инвестиции, величину импорта, чистый национальный продукт, национальный доход.

9. Известны следующие данные (в ден. ед.): государственные закупки – 57, личные потребительские расходы – 1810, экспорт – 367, импорт – 338, валовые инвестиции – 437, амортизация – 307, зарплата – 1442, рента – 33, процент на капитал – 201, косвенные налоги – 275, чистый факторный доход – 25. Найти валовой национальный продукт (ВНП).

10. Определите чистый национальный продукт (ЧНП) исходя из следующих данных: личные потребительские расходы – 255, зарплата наемных работников – 230, амортизация – 22, чистый экспорт – 5, прибыли корпораций – 56, госзакупки товаров и услуг – 70, чистые инвестиции – 38, трансферты – 15, чистый факторный доход – 3.

11. Известны следующие данные (в ден. ед.): государственные расходы – 70; потребительские расходы – 200; экспорт – 40; импорт – 30; валовые инвестиции – 100; амортизация – 30; зарплата – 170; рента – 50; процент на капитал – 80; косвенные налоги – 40; чистый факторный доход – 10. Найти чистый национальный продукт (ЧНП).

12. ВВП страны равен 4000 ден. ед., потребление – 2500, инвестиции – 400, государственные расходы – 1200, экспорт – 200. Чему равна величина импорта?

13. ВВП страны равен 5000 ден. ед., потребительские расходы – 3200, государственные расходы – 900, чистый экспорт – 80. Рассчитайте величину валовых инвестиций.

Индексы цен

14. Если номинальный ВВП страны за 2010 год составил 5 млрд ден. ед., а дефлятор ВВП в 2010 году равен 1,05, то реальный ВВП составил _____ млрд ден. ед.

15. Если номинальный ВВП страны за 2010 год равен 64 млрд ден. ед., а темп инфляции в 2010 году – 28 %, то реальный ВВП составил _____ млрд ден. ед.

16. В 1990 году номинальный ВВП составил 300 млрд долл. Через год дефлятор ВВП увеличился в 1,2 раза, а реальный ВВП вырос на 10 %. Определите номинальный ВВП в 1991 году, если 1990 год – базовый.

17. Предположим, что номинальный ВВП увеличился с 500 до 600 млрд долл., а дефлятор ВВП – со 125 до 150 %. Чему равна величина реального ВВП?

18. Допустим, что в экономике производится и потребляется три товара. Определите индекс потребительских цен в 2006 году, если 2005 год – базисный.

Товар	2005 год		2006 год	
	объем выпуска	цена	объем выпуска	цена
А	1500	4	1200	8
Б	1200	6	0	10
В	1200	10	1500	6

19. В экономике производятся только три товара: груши, гитары и гетры. Рассчитайте реальный ВВП и дефлятор ВВП в 2003 году, приняв за базовый 2002 год.

Товар	2002 год		2003 год	
	объем выпуска	цена	объем выпуска	цена
Груши	3	20	3	25
Гитары	35	6	40	5
Гетры	14	10	15	8

20. В стране производится только два товара: чай и кофе. Подсчитайте индекс Фишера 2003 года, приняв за базовый 2002 год.

Товар	2002 год		2003 год	
	объем выпуска	цена	объем выпуска	цена
Чай	1100	9	1000	6
Кофе	1200	4	1500	10

21. Рассчитайте дефлятор ВВП, если были произведены огурцы, помидоры и кабачки в количестве 100, 75 и 50 т соответственно и проданы по цене 100, 150 и 75 ден. ед. за 1 кг. В предыдущем году цены были: 60, 90 и 80 ден. ед. за 1 кг соответственно.

Межотраслевой баланс

22. Пусть по экономике страны, которая состоит только из трех отраслей, для отчетного года построен межотраслевой баланс и рассчитаны коэффициенты прямых затрат. Определить конечный спрос на продукцию трех отраслей.

Отрасль экономики	Коэффициенты прямых затрат продукции i -й отрасли на единицу продукции j -й отрасли (a_{ij})			Конечный спрос (y_{ij})	Выпуск (x_{ij})
	отрасль 1	отрасль 2	отрасль 3		
1	$a_{11}=0,250$	$a_{12}=0,400$	$a_{13}=0,083$	$y_1 = ?$	$x_1 = 140$
2	$a_{21}=0,140$	$a_{22}=0,120$	$a_{23}=0,100$	$y_2 = ?$	$x_2 = 110$
3	$a_{31}=0,800$	$a_{32}=0,600$	$a_{33}=0,133$	$y_3 = ?$	$x_3 = 420$

23. Пусть по экономике страны, которая состоит только из двух отраслей, для отчетного года построен межотраслевой баланс и рассчитаны коэффициенты прямых затрат. Определить конечный спрос на продукцию двух отраслей.

Отрасль экономики	Коэффициенты прямых затрат продукции i -й отрасли на единицу продукции j -й отрасли (a_{ij})		Конечный спрос (y_{ij})	Выпуск (x_{ij})
	отрасль 1	отрасль 2		
1	$a_{11}=0,2$	$a_{12}=0,3$	$y_1 = ?$	$x_1 = 476$
2	$a_{21}=0,5$	$a_{22}=0,5$	$y_2 = ?$	$x_2 = 836$

24. В экономике, состоящей из трех отраслей, технология производства характеризуется коэффициентами прямых затрат a_{ij} , представленными в таблице. При полном использовании производственных мощностей отрасль I может произвести 717,51; отрасль II – 1338,98; отрасль III – 1389,83 ед. продукции. Каков должен быть спрос на конечную продукцию этих отраслей, чтобы их производственные мощности использовались полностью?

Отрасль	I	II	III
I	0,1	0,2	0,2
II	0,3	0,2	0,4
III	0,3	0,4	0,1

Примеры решения типовых задач

1. Предположим, что имеется четырехстадийное производство, конечный продукт которого – 1 кг хлеба: 1-я стадия – агропитомник продает агрофирме выращенные семена пшеницы и удобрения для производства зерна за 10 ден. ед.; 2-я стадия – агрофирма производит зерно, затрачивая при этом 60 ден. ед., и продает его за 70 ден. ед.; 3-я стадия – мельница покупает у агрофирмы зерно, производит муку, затратив 30 ден. ед., и продает ее пекарне за 100 ден. ед.; 4-я стадия – пекарня выпекает хлеб, прибавив к стоимости муки 50 ден. ед., и продает его магазину за 150 ден. ед. Магазин, в свою очередь, продает 1 кг хлеба населению за 170 ден. ед. Найдите: стоимость конечного продукта, суммарную добавленную стоимость, величину исключаемого повторного счёта при расчёте ВВП.

Решение. В качестве конечного продукта в данном случае выступает 1 кг хлеба, который приобретают потребители и используют его по назначению – употребляют в пищу. Его стоимость – 170 ден. ед.

Суммарная добавленная стоимость равна стоимости конечного продукта. Порядок её формирования представлен ниже.

Стадия производства и реализации продукции	Стоимость продукции или сырья, ден. ед.	Добавленная стоимость, ден. ед.
--	---	---------------------------------

1. Выращивание семян пшеницы и производство удобрений	10	10 – 0 = 10
2. Производство зерна	70	70 – 10 = 60
3. Помол муки	100	100 – 70 = 30
4. Выпекание хлеба и оптовая продажа	150	150 – 100 = 50
5. Розничная продажа	170	170 – 150 = 20
Всего	500	170

Величина исключаемого повторного счёта при расчёте ВВП равна сумме стоимостей промежуточной продукции – продукции, по отношению к которой цикл производства не завершён или она подлежит перепродаже: $10 + 70 + 100 + + 150 = 330$ ден. ед.

2. Дано (в млрд руб.): личные потребительские расходы – 245; трансфертные платежи – 12; арендная плата – 14; амортизация – 27; взносы на социальные нужды – 20; проценты – 13; доход от собственности – 31; дивиденды – 16; чистый экспорт – 3; заработная плата наемных работников – 221; косвенные налоги на бизнес – 18; индивидуальные налоги – 26; нераспределенная прибыль корпораций – 21; прибыль корпораций – 56; налог на прибыль корпораций – 13; чистые инвестиции – 33; государственные закупки товаров и услуг – 72; чистый факторный доход – 4. Необходимо рассчитать: ВВП (по расходам и по доходам), ВВП, ЧНП, НД, ЛД, ЛРД.

Решение. Вначале рассчитаем ВВП с использованием метода по расходам по следующей формуле:

$$GIP = C + I_g + G + X_n,$$

где C – личные потребительские расходы (потребление), ден. ед.;

I_g – валовые инвестиции в экономику (инвестиции-брутто), ден. ед.; $I_g = I_n + I_r$;

I_n – чистые инвестиции (инвестиции-нетто), ден. ед.;

I_r – инвестиции замещения (направляются на обновление устаревших и изношенных основных фондов; финансируются за счёт амортизационных отчислений: $I_r = D$), ден. ед.;

D – амортизационные отчисления (амортизация), ден. ед.;

G – государственные закупки товаров и услуг и др., ден. ед.;

X_n – чистый экспорт, ден. ед.; $X_n = X - Z$;

X – экспорт, ден. ед.;

Z – импорт, ден. ед.

Итак, $GIP = 245 + (33 + 27) + 72 + 3 = 380$ млрд руб.

Рассчитаем ВВП с использованием метода по доходам по следующей формуле:

$$GIP = W + R + r + P + D + T_{ind},$$

где W – заработная плата наемных работников и надбавки к ней, ден. ед.;

R – рентные доходы, получаемые домохозяйствами в результате сдачи в аренду имущества (арендная плата), ден. ед.;

r – процент на ссудный капитал, ден. ед.;

P – доходы от собственности и прибыль корпораций, ден. ед.;

D – амортизационные отчисления, ден. ед.;

T_{ind} – косвенные налоги (налог на добавленную стоимость, акцизы, таможенные пошлины), ден. ед.

$GIP = 221 + 14 + 13 + (31 + 56) + 27 + 18 = 380$ млрд руб.

Валовой национальный продукт (ВНП) определяется по формуле

$$GNP = GIP + NFP,$$

где NFP – чистый факторный доход, ден. ед.

$GNP = 380 + 4 = 384$ млрд руб.

Чистый национальный продукт (ЧНП) определяется по формуле

$$NNP = GNP - D,$$

$$NNP = 384 - 27 = 357 \text{ млрд руб.}$$

Национальный доход (НД) определяется по формуле

$$NI = NNP - T_{ind},$$

$$NI = 357 - 18 = 339 \text{ млрдруб.}$$

Личный доход (ЛД, PI) рассчитывается следующим образом:

ЛД = национальный доход – взносы на социальные нужды – налог на прибыль корпораций – нераспределенная прибыль корпораций + дивиденды + трансфертные платежи.

$$PI = 339 - 20 - 13 - 21 + 16 + 12 = 313 \text{ млрд руб.}$$

Личный располагаемый доход (ЛРД, DI) рассчитывается следующим образом:

ЛРД = ЛД – индивидуальные налоги (подоходный налог с физических лиц, налог на имущество физических лиц).

$$DI = 313 - 26 = 287 \text{ млрд руб.}$$

3. Допустим, что в экономике производится и потребляется три товара. Определите индекс Фишера в 2006 году, если 2005 год – базисный.

Товар	2005 год		2006 год	
	объем выпуска	цена	объем выпуска	цена
А	2000	10	1100	11
Б	1500	2	1200	10
В	1200	10	1500	6

Решение. Индекс Фишера – индекс, представляющий собой среднегеометрическое значение из индексов Ласпейреса и Пааше: $I_F = \sqrt{I_L \cdot I_P}$.

Индекс Ласпейреса – индекс, где в качестве весов представлен неизменный набор благ (потребительская корзина), определяется по формуле

$$I_L = \frac{\sum(p^i_1 \cdot q^i_0)}{\sum(p^i_0 \cdot q^i_0)},$$

где q^i_0 – количество блага i -го вида в базисном году;

p^i_0 – цена блага i -го вида в базисном году;

p^i_1 – цена блага i -го вида в текущем году.

$$I_L = (11 \cdot 2000 + 10 \cdot 1500 + 6 \cdot 1200) / (10 \cdot 2000 + 2 \cdot 1500 + 10 \cdot 1200) = 1,263, \text{ или } 126,3 \%$$

Индекс Пааше – индекс цен, где в качестве весов берутся количества благ, созданных в текущем году (изменяющийся набор благ), определяется по формуле

$$I_P = \frac{\sum(p^i_1 \cdot q^i_1)}{\sum(p^i_0 \cdot q^i_1)},$$

где q^i_1 – количество блага i -го вида в текущем году.

$$I_P = (11 \cdot 1100 + 10 \cdot 1200 + 6 \cdot 1500) / (10 \cdot 1100 + 2 \cdot 1200 + 10 \cdot 1500) = 1,165, \text{ или } 116,5 \%$$

$$I_F = \sqrt{1,263 \cdot 1,165} = 1,213, \text{ или } 121,3 \%$$

4. Пусть по экономике страны, которая состоит только из двух отраслей, для отчетного года построен межотраслевой баланс и рассчитаны коэффициенты прямых затрат. Определить конечный спрос на продукцию двух отраслей.

Отрасль экономики	Коэффициенты прямых затрат продукции i -й отрасли на единицу продукции j -й отрасли (a_{ij})		Конечный спрос (y_i)	Выпуск (x_i)
	отрасль 1	отрасль 2		
1	$a_{11}=0,2$	$a_{12}=0,3$	$y_1 = ?$	$x_1 = 440$
2	$a_{21}=0,5$	$a_{22}=0,5$	$y_2 = ?$	$x_2 = 840$

Решение. Межотраслевой баланс, построенный с использованием модели «затраты – выпуск», характеризуется следующей системой уравнений:

$$\begin{cases} x_1 = a_{11} \cdot x_1 + a_{12} \cdot x_2 + y_1 \\ x_2 = a_{21} \cdot x_1 + a_{22} \cdot x_2 + y_2, \end{cases}$$

где x_i – количество продукции i -й отрасли, ед.;
 y_i – количество конечной продукции i -й отрасли, ед.

$$\text{Отсюда } y_1 = x_1 - a_{11} \cdot x_1 - a_{12} \cdot x_2,$$

$$y_2 = x_2 - a_{21} \cdot x_1 - a_{22} \cdot x_2.$$

$$\text{Итак, } y_1 = 440 - 0,2 \cdot 440 - 0,3 \cdot 840 = 100 \text{ ед.};$$

$$y_2 = 840 - 0,5 \cdot 440 - 0,5 \cdot 840 = 200 \text{ ед.}$$

Тема 3.2. Макроэкономическое равновесие. Потребление, сбережения и инвестиции

Модель AD-AS

1. В классической интерпретации модели AD-AS потенциальный ВВП равен 1200. В базисном году прямая совокупного спроса описывалась функцией: $Y = 1800 - 3P$, в текущем году: $Y = 1500 - 3P$, где P – уровень цен, %. На сколько изменился уровень цен в текущем году по сравнению с базисным при учёте эффекта храповика.

2. В кейнсианской интерпретации модели AD-AS уровень цен зафиксирован на уровне 130 %. В базисном году прямая совокупного спроса описывалась функцией: $Y = 1400 - 2P$, в текущем году: $Y = 1600 - 2P$. Как поменялся фактический ВВП в текущем году по сравнению с базисным? Решите задачу аналитическим и графическим методами.

3. Совокупное предложение характеризуется данными, представленными ниже.

Уровень цен	250	225	200	175	150	125	125	125
Реальный ВВП	2000	2000	1900	1700	1400	1000	500	0

Совокупный спрос представлен тремя вариантами.

Уровень цен		250	225	200	175	150	125	100
Реальный ВВП	I	1400	1500	1600	1700	1800	1900	2000
	II	1900	2000	2100	2200	2300	2400	2500
	III	400	500	600	700	800	900	1000

Постройте график совокупного предложения и графики совокупного спроса, соответствующие трем вариантам. Определите равновесный объем ВВП и равновесный уровень цен для каждого из трех вариантов. Дайте их характеристику.

Модель Кейнса

4. Если при увеличении личного располагаемого дохода с 400 до 800 млн руб. сбережения домохозяйств увеличились с 40 до 160 млн руб., то на сколько процентов увеличилась средняя склонность к сбережению?

5. Линейные уравнения для графиков потребления и сбережения имеют следующую общую форму: $C = a + b \cdot Y$, $S = -a + (1 - b) Y$.

А. Постройте графики потребления и сбережений, используя данные таблицы:

Y , ден. ед.	0	100	200	300	400
C , ден. ед.	80	140	200	260	320

Б. Составьте уравнение потребления и сбережений. Определите равновесный уровень национального дохода для условий односекторной экономики.

В. Предположим, что объем сбережений при данном уровне Y падает на 20 ден. ед., а величины b , $(1 - b)$ остаются неизменными. Составьте уравнение потребления и сбережений с новыми числовыми значениями и найдите фактор, который мог бы вызвать это изменение. Определите новый равновесный уровень национального дохода.

Г. Определите мультипликатор личных потребительских расходов.

6. Функция потребления имеет вид: $C = 100 + 0,8Y$.

а) рассчитайте потребительские расходы (потребление) и сбережения при данных значениях дохода:

Доход	Потребление	Сбережение
600		
800		
1000		
1200		
1400		

б) постройте графики потребления и сбережений;

в) определите предельную склонность к потреблению и предельную склонность к сбережению;

г) определите равновесный уровень национального дохода;

д) рассчитайте мультипликатор личных потребительских расходов.

7. Увеличение национального дохода на 10 млрд долл. произошло в результате первоначальных инвестиций некой величины. Если MPS равна 0,2, то каков был размер этих первоначальных инвестиций?

8. В базовом году ВВП составил 2400 ден. ед., в текущем году – 2200 ден. ед. Снижение ВВП связано с уменьшением инвестиций на 40 ден. ед. при неизменности прочих компонентов совокупных расходов. Чему равна предельная склонность к сбережению?

9. Если функция сбережений описывается формулой: $S = -30 + 0,1Y$, а автономные инвестиции равны 125 ден. ед., то каков будет равновесный уровень национального дохода в условиях двухсекторной экономики?

10. В экономике страны функция инвестиций определяется уравнением: $I = 40 + 0,4Y$, а функция сбережений – уравнением: $S = -20 + 0,6Y$. Определите равновесный уровень национального дохода.

11. Инвестиционный спрос в стране описывается функцией: $I = 1000 - 5000r$, где r измеряется в дол. ед. Функция потребления имеет вид: $C = 100 + 0,7Y$. Процентная ставка равна 10 %. Найти: а) объем инвестиций; б) равновесный уровень национального дохода.

12. Если реальный ВВП увеличился с 466 до 490 млрд ден. ед., расходы домашних хозяйств возросли на 10 млрд ден. ед. и инвестиционные расходы возросли на 6 млрд ден. ед., то чему равна величина мультипликатора инвестиционных расходов.

13. Реальный национальный доход изменился с 600 до 760 млрд ден. ед., предельная склонность к потреблению равна 0,7, потребительские расходы базового периода равны 360 млрд ден. ед. Чему равна средняя склонность к потреблению отчетного года?

14. Если предельная склонность к сбережению равна 0,3, средняя склонность к сбережению в базовом периоде – 0,4, потребительские расходы изменились с 400 до 472 млрд ден. ед., то чему равен реальный национальный доход в текущем периоде?

15. Если мультипликатор равен 5, то чему равна предельная склонность к потреблению?

16. Если уравнение потребления имеет вид $C = 200 + 0,8Y$, то при увеличении автономных инвестиций на 30 млрд ден. ед. равновесный ВВП увеличится на _____ млрд ден. ед.

17. Функция потребления задана формулой: $C = 100 + 0,2Y$. Определите величину равновесного национального дохода для односекторной экономики страны.

18. Если функция сбережений описывается формулой: $S = -40 + 0,2Y$, а инвестиции равны 100 ден. ед., то какова будет величина равновесного национального дохода в условиях двухсекторной экономики страны?

19. Сбережения в экономике описываются следующей функцией: $S = -90 + 0,4Y$, $I = 40$. Чему равен совокупный доход в условиях равновесия двухсекторной экономики?

20. Потребление в экономике описывается следующей функцией: $C = 90 + 0,8Y$, инвестиции равны 60 ден. ед. Чему равен совокупный доход в условиях равновесия двухсекторной экономики?

21. Инвестиционный спрос в стране описывается функцией: $I = 530 - 20r$, где r – процентная ставка, %. Функция потребления имеет вид: $C = 30 + 0,7Y$. Реальная процентная ставка равна 10 %. Найти величину равновесного национального дохода.

22. Функция сбережения задана формулой: $S = -80 + 0,2Y$. Инвестиции равны 90 ден. ед, государственные закупки товаров и услуг – 40, экспорт – 30, импорт – 20. Определите величину равновесного национального дохода для односекторной, двухсекторной, трехсекторной и четырехсекторной экономики страны; покажите графически.

23. Заполните таблицу и сделайте соответствующие выводы.

Y	C	S	ΔY	ΔC	ΔS	MPC	MPS
1000		0					
1100		10					
1200		30					
1300		60					
1400		110					

Примеры решения типовых задач

1. В классической интерпретации модели $AD-AS$ потенциальный ВВП равен 2000 ден. ед. В базовом году прямая совокупного спроса описывалась функцией: $Y = 2200 - 2P$, в текущем году: $Y = 2400 - 2P$, где P – уровень цен, %. Как поменялся уровень цен в текущем году по сравнению с базисным? Решите задачу аналитическим и графическим методами.

Решение. В классической интерпретации модели $AD-AS$ кривая совокупного предложения выглядит как вертикальная прямая, проводимая на уровне потенциального ВВП ($Y^* = 2000$ ден. ед.). В данной ситуации увеличение совокупного спроса приводит к росту цен.

Находим уровень цен в базовом году, приравняв совокупный спрос и совокупное предложение ($AD = AS$): $2000 = 2200 - 2P$, $P = 100$ %. Подобным образом определяем уровень цен в текущем году: $2000 = 2400 - 2P$, $P = 200$ %. Таким образом, уровень цен вырос на 100 %, или в 2 раза.

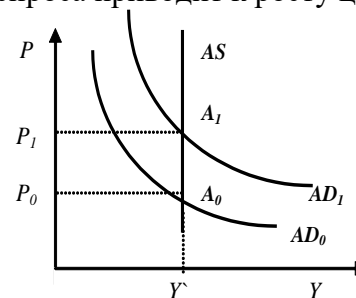

2. В кейнсианской интерпретации модели $AD-AS$ уровень цен зафиксирован на уровне 150 %. В базовом году прямая совокупного спроса описывалась функцией: $Y = 2100 - 2P$, в текущем году: $Y = 2200 - 2P$, где P – уровень цен, %. Как поменялся реальный ВВП в текущем году по сравнению с базисным? Решите задачу аналитическим и графическим методами.

Решение. В кейнсианской интерпретации модели $AD-AS$ кривая совокупного предложения выглядит как горизонтальная прямая, проводимая на уровне фиксированного индекса цен ($P^* = 150$ %). В данной ситуации изменение совокупного спроса не влияет на уровень цен, но приводит к изменению реального ВВП.

Находим реальный ВВП в базовом году, подставляя в уравнение совокупного спроса фиксированное значение индекса цен: $Y = 2100 - 2 \times 150 = 1800$ ден. ед. Подобным образом определяем реальный ВВП в текущем году: $Y = 2200 - 2 \cdot 150 = 1900$ ден. ед. Таким образом, реальный ВВП вырос на 100 ден. ед.

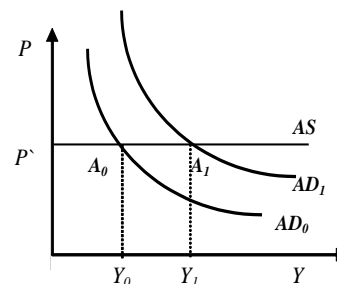

3. Доход домохозяйства после уплаты налогов возрос по сравнению с прошлым годом с 200 до 220 млрд ден. ед., при этом потребление увеличилось на 15 млрд ден. ед. Определите предельную склонность к сбережению и предельную склонность к потреблению.

Решение. Предельная склонность к потреблению (MPC) – это часть прироста дохода, которая потребляется. MPC определяется по следующей формуле:

$$MPC = \Delta C / \Delta Y,$$

где ΔC – прирост потребления, ден. ед.;

ΔY – прирост дохода, ден. ед.

Предельная склонность к сбережению (MPS) – это часть прироста дохода, которая сберегается. MPS определяется по следующей формуле:

$$MPS = \Delta S / \Delta Y,$$

где ΔS – прирост сбережений, ден. ед.

Так как $C + S = Y$, то $\Delta C + \Delta S = \Delta Y$, $\Delta C / \Delta Y + \Delta S / \Delta Y = 1$, $MPC + MPS = 1$. Отсюда, $MPS = 1 - MPC$.

Используя выше представленные формулы, рассчитаем необходимые показатели: $MPC = 15 / (220 - 200) = 0,75$; $MPS = 1 - 0,75 = 0,25$.

4. Каков должен быть прирост инвестиций при $MPS = 0,5$, чтобы обеспечить прирост дохода в 4000 ден. единиц? В 2000 ден. единиц?

Решение. Инвестиционный мультипликатор указывает на то, что если происходит приращение общей суммы инвестиций (осуществляются автономные инвестиции), то национальный доход увеличивается на сумму (ΔY), в m раз большую, чем сам прирост инвестиций (ΔI): $m = \Delta Y / \Delta I$.

По формуле $m = 1 / MPS$ находим значение инвестиционного мультипликатора: $m = 1 / 0,5 = 2$. Таким образом, для того чтобы получить прирост дохода в 4000 ден. ед., необходим прирост инвестиций в 2000 ден. ед. ($2000 \cdot 2 = 4000$), в 2000 ден. ед. – прирост инвестиций должен составить 1000 ден. ед. ($1000 \cdot 2 = 2000$).

5. Предельная склонность к сбережению составляет 0,25, автономное потребление – 100 ден. ед. Инвестиции равны 50 ден. ед, государственные закупки товаров и услуг – 200, экспорт – 140, импорт – 70. Определите величину равновесного национального дохода для односекторной, двухсекторной, трехсекторной и четырехсекторной экономики страны.

Решение. Условие равновесия национальной экономики: $Y = E$. Левая часть уравнения представляет собой национальный доход (Y), или совокупное предложение, правая часть иллюстрирует планируемые совокупные расходы (E), или совокупный спрос.

Условие равновесия односекторной экономики: $Y = C$. Учитывая типовую функцию потребления: $C = a + b \cdot Y$, где a – автономное потребление, $b = MPC$, и то, что $MPC = 1 - MPS$, получаем: $C = 100 + 0,75Y$. Находим величину равновесного национального дохода для односекторной экономики: $Y = 100 + 0,75Y$, $Y^*_1 = 400$ ден. ед.

Условие равновесия двухсекторной экономики: $Y = C + I$. Находим величину равновесного национального дохода: $Y = 100 + 0,75Y + 50$, $Y^*_2 = 600$ ден. ед.

Условие равновесия трехсекторной экономики: $Y = C + I + G$. Находим величину равновесного национального дохода: $Y = 100 + 0,75Y + 50 + 200$, $Y^*_3 = 1400$ ден. ед.

Условие равновесия четырехсекторной экономики: $Y = C + I + G + X_n$. Находим величину равновесного национального дохода: $Y = 100 + 0,75Y + 50 + 200 + (140 - 70)$, $Y^* = 1680$ ден. ед.

6. Заполните таблицу и сделайте соответствующие выводы.

Y	C	S	ΔY	ΔC	ΔS	MPC	MPS
4000	3110						
5000	4000						
6000	4850						
7000	5600						
8000	6200						
9000	6730						

Решение. Используя следующие формулы: $S = Y - C$, $MPC = \Delta C / \Delta Y$, $MPS = \Delta S / \Delta Y$, заполним пустые ячейки таблицы.

Y	C	S	ΔY	ΔC	ΔS	MPC	MPS
4000	3110	890	–	–	–	–	–
5000	4000	1000	1000	890	110	0,89	0,11
6000	4850	1150	1000	850	150	0,85	0,15
7000	5600	1400	1000	750	250	0,75	0,25
8000	6200	1800	1000	600	400	0,60	0,40
9000	6730	2270	1000	530	470	0,53	0,47

Динамика MPC и MPS подтверждает действие основного психологического закона Кейнса: при росте личного располагаемого дохода абсолютно увеличиваются потребление и сбережения, но при этом относительная доля потребления уменьшается, а относительная доля сбережений увеличивается.

Тема 3.3. Деньги, кредит, банки. Кредитно-денежная политика

Денежное обращение

1. Если реальный ВВП увеличится в 1,12 раза, а денежная масса возрастет на 14 %, то что произойдет с уровнем цен при стабильной скорости обращения денег?

2. В таблице приведены данные о номинальном объеме ВВП и денежной массе США (млрд долл.).

Год	M_1	M_2	Номинал. ВВП	V_1	V_2
1969	209	392,5	963,9		
1971	234	471,9	1102,7		
1973	270,5	571,4	1359,3		
1975	295,5	664,7	1598,4		
1977	338,5	809,5	1990,5		

Сравните скорость обращения денег в США, исчисленную на основе M_1 и M_2 , за указанный в таблице период.

3. В среднем за год денежный агрегат M_2 и ВВП в РФ составили величину, представленную в таблице. Рассчитайте коэффициент монетизации и скорость денежного обращения за указанные годы, сделайте соответствующие выводы.

Показатели	2007	2008	2009	2010	2011	2012	2013
M_2 , трлн руб.	12,9	13,0	15,3	20,0	24,5	27,4	31,4
ВВП, трлн руб.	33,2	41,3	38,8	46,3	56,0	62,2	66,8

Денежный рынок. Спрос на деньги. Предложение денег

4. Трансакционный спрос на деньги составляет 300 млрд долл. Спекулятивный спрос на деньги представлен в таблице.

Ставка процента, %	Объем спроса на деньги, млрд долл.	
	спекулятивный	общий
14	30	?
13	50	?
12	70	?
11	90	?

А. Определите общий спрос на деньги.

Б. Предложение денег составляет 370 млрд долл. Определите равновесную процентную ставку.

В. Определите величину равновесной процентной ставки, если предложение денег сократилось до 350 млрд долл.

5. Рассмотрите графики операционного и спекулятивного спроса на деньги. Постройте график общего спроса на деньги, найдите точку равновесия на денежном рынке при предложении денег 250 млрд долл.

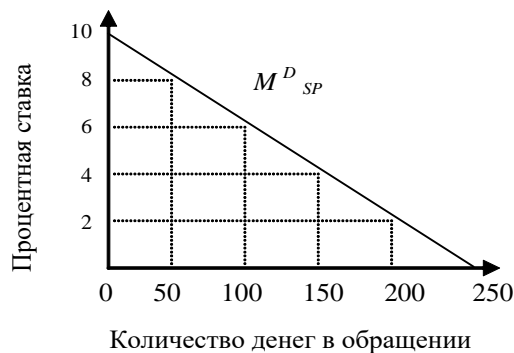
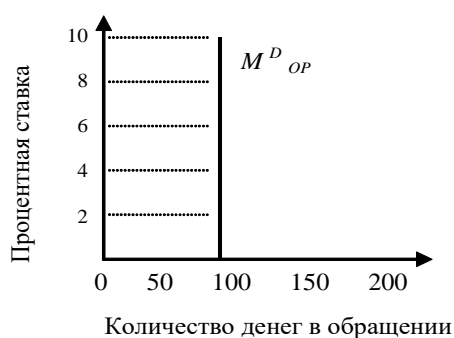

6. Трансакционный спрос на деньги составляет 400 млрд долл.

А. Определите общий спрос на деньги при имеющихся данных по спекулятивному спросу.

Ставка процента, %	Спекулятивный спрос на деньги, млрд долл.
11	90
10	110
9	130
8	150

Б. Предложение денег составляет 510 млрд долл. Определите равновесную процентную ставку.

В. Определите равновесную процентную ставку, если предложение денег возросло до 530 млрд долл.

7. Предположим, что каждый доллар США, предназначенный для сделок, обращается в среднем 5 раз в год. Номинальный ВВП составляет 2000 млрд долл.

А. Определите величину спроса на деньги для сделок.

Б. В таблице показана величина спроса на деньги в целях накопления при различных ставках процента. Определите общий спрос на деньги.

Ставка процента, %	Объем спроса на деньги как средство накопления, млрд долл.
15	20
14	40
13	60
12	80

11	100
10	120
9	140

В. Предложение денег составляет 460 млрд руб. Определите равновесную ставку процента.

Модель IS-LM

8. Спрос домашних хозяйств на отечественные блага характеризуется функцией $C = 50 + 0,5Y$, а спрос предпринимателей на инвестиции задан формулой $I = 400 - 50r$. Государство закупает товаров и услуг на 100 ед. Вывести уравнение линии IS.

9. Заданы функции, определяющие поведение экономических субъектов на рынках благ и денег: $C = 50 + 0,6Y$; $I = 200 - 20r$; $M^D_{OP} = 0,4Y$; $M^D_{SP} = 500 - 50r$, где r – реальная процентная ставка, %. В обращении находится 400 ден. ед. Определите ситуацию совместного равновесия на рынках благ и денег.

10. Заданы функции, определяющие поведение экономических субъектов на рынках благ и денег: $C = 50 + 0,6Y$; $I = 200 - 20r$; $M^D_{OP} = 0,4Y$; $M^D_{SP} = 500 - 50r$, где r – реальная процентная ставка, %. В обращении находится 400 ден. ед. Как они распределятся между M^D_{OP} и M^D_{SP} при достижении совместного равновесия на рынках благ и денег?

Кредит. Создание кредитных денег

11. Какие формы кредита используются в каждом из нижеперечисленных случаев?

- 1) молодая семья берет кредит в банке сроком на несколько лет для покупки мебели;
- 2) государство выпускает облигационный заем для частичного погашения дефицита госбюджета;
- 3) завод по производству автомобильных двигателей поставляет автомобильному заводу партию своего товара с отсрочкой платежа;
- 4) коммерческий банк берет у другого коммерческого банка кредит.

12. В коммерческий банк внесен депозит на сумму 5000 руб. Норма обязательного банковского резервирования равна 5 %. Определить: а) какой максимальный кредит может выдать данный коммерческий банк; б) какой кредит может выдать банковская система в целом.

13. Чему будет равен общий прирост денежной массы в стране, если при норме обязательного банковского резервирования 20 % первоначальное увеличение депозитов составило 500 долл.?

14. Норма обязательного банковского резервирования равна 0,25. Объем депозитов в два раза больше наличности. Подсчитайте денежный мультипликатор с учетом наличности.

Коммерческие банки

15. Собственный капитал банка равен 7 млн руб., заемный – 23 млн руб.; ставка процента по ссудам (кредитный процент) – 14 %, по вкладам (депозитный процент) – 7 %. Расходы банка по выдаче кредита составляют 0,8 млн руб., по приему вкладов – 0,3 млн руб. Определите прибыль банка, если в кредит отдается 20 млн руб.

16. На основе баланса коммерческого банка определить следующее: 1) величину высоколиквидных активов банка, не приносящих ему доход; 2) величину кредитного портфеля банка; 3) величину инвестиционного портфеля банка; 4) величину собственных средств банка; 5) размер заемных средств банка; 6) величину обязательных и избыточных резервов банков, если норма обязательных резервов составляют 10 %.

АКТИВ		ПАССИВ	
Наличные деньги	200	Уставный капитал	200

Резервы в ЦБ	200	Вклады до востребования	100
Кредиты	200	Срочные вклады	250
Ценные бумаги	100	Нераспределенная прибыль	150
БАЛАНС	700	БАЛАНС	700

17. Даны балансы двух коммерческих банков. Необходимо оценить их деятельность с точки зрения дилеммы «прибыльность – ликвидность».

Банк А				Банк В			
АКТИВ		ПАССИВ		АКТИВ		ПАССИВ	
Наличные деньги	100	Уставный капитал	200	Наличные деньги	80	Уставный капитал	100
Резервы	50	Счета до востребования	500	Резервы	60	Счета до востребования	540
Ссуды	350			Ссуды	350		
Ценные бумаги	200			Ценные бумаги	150		
	700		700		640		640

Примеры решения типовых задач

1. Если реальный ВВП увеличится в 1,2 раза, а денежная масса возрастет на 8 %, то что произойдет с уровнем цен при стабильной скорости обращения денег?

Решение. Используем модификацию уравнения Фишера, отражающую «монетарное правило» М. Фридмана:

$$\Delta M + \Delta V = \Delta P + \Delta Y,$$

где ΔM – прирост количества денег в обращении, %;

ΔV – прирост скорости обращения денег, %;

ΔP – прирост общего уровня цен (темп инфляции), %;

ΔY – прирост реального объема производства, т.е. реального ВВП, %.

Таким образом, $\Delta P = \Delta M + \Delta V - \Delta Y$, $\Delta P = 8 \% + 0 \% - 20 \% = -12 \%$. Уровень цен снизится на 12 %.

2. По данным, представленным ниже, определите по годам скорость обращения денег в России за указанный период и коэффициент монетизации, сделайте соответствующие выводы.

Показатели	1990	1991	1992	1993	1994	1995	1996
M_2 , трлн руб.	0,4	0,7	4,0	21,9	65,2	159,3	255,4
ВВП, трлн руб.	0,6	1,4	19,0	171,5	611,0	1658,3	2145,3

Решение. Скорость обращения денег рассчитываем на основании использования уравнения И. Фишера:

$$M \cdot V = P \cdot Y,$$

где M – прирост количества денег в обращении, ден. ед.;

V – скорость обращения денег, количество оборотов в год;

P – общий уровень цен, дол. ед.;

Y – реальный объем производства, т.е. реальный ВВП, ден. ед.

Таким образом, $V = P \cdot Y / M$.

Учитывая, что коэффициент монетизации является обратной величиной скорости обращения денег и выражается в %, получаем следующую формулу: $k = (M \cdot 100 \%) / (P \cdot Y)$.

Итоги расчётов представлены ниже.

Показатели	1990	1991	1992	1993	1994	1995	1996
V	1,50	2,00	4,75	7,83	9,37	10,41	8,40
k , %	67	50	21	13	11	10	12

На основании полученных результатов можно сделать соответствующие выводы. С 1990 по 1995 гг. наблюдался рост скорости обращения денег и одновременно снижение коэффициента монетизации, что свидетельствует о том, что величина денежной массы уменьшалась по сравнению со стоимостью создаваемой продукции. Улучшение ситуации наблюдалось в 1996 г.

3. Операционный спрос на деньги составляет 500 млрд руб. Спекулятивный спрос в зависимости от процентной ставки представлен в таблице.

Ставка процента, %	Спекулятивный спрос на деньги, млрд долл.
14	30
13	50
12	70
11	90
10	110
9	130
8	150

А. Определите общий спрос на деньги.

Б. Предложение денег составляет 630 млрд руб. Определите равновесную ставку процента.

В. Определите величину равновесной ставки процента, если предложение денег выросло до 650 млрд руб.; сократилось до 550 млрд руб.

Решение.

А. Суммируя последовательно спекулятивный и операционный спрос на деньги, получим следующие значения общего спроса на деньги:

Ставка процента, %	Спекулятивный спрос на деньги, млрд долл.	Общий спрос на деньги, млрд долл.
14	30	530
13	50	550
12	70	570
11	90	590
10	110	610
9	130	630
8	150	650

Б. Равновесная ставка процента характеризует равновесие на денежном рынке, что предполагает равенство общего спроса на деньги и предложения денег. При предложении денег в 630 млрд руб. равновесная ставка процента, как видно из таблицы, будет равна 9 %.

В. При увеличении предложения денег до 650 млрд руб. и сокращения до 550 млрд руб. равновесная ставка процента будет соответственно составлять 8 и 13 %

4. В коммерческий банк внесен депозит на сумму 10000 руб. Норма обязательного банковского резервирования равна 25 %. Определить, какой максимальный кредит может выдать: а) данный коммерческий банк; б) банковская система в целом.

Решение. Максимальный кредит, который может выдать данный коммерческий банк, определяется по формуле

$$K = D - R_{об},$$

где D – первоначальный депозит, ден. ед.;

$R_{об}$ – обязательные резервы коммерческого банка, ден. ед.;

$$R_{об} = r_{об} \cdot D,$$

где $r_{об}$ – норма обязательного банковского резервирования, дол. ед.

$$K = 10000 - 0,25 \cdot 10000 = 7500 \text{ руб.}$$

Под максимальным кредитом, который может выдать банковская система в целом, понимается созданная кредитно-денежная масса (M) в результате внесения денежных средств в банковскую систему:

$$M = D \cdot 1/r_{об},$$

где $1/r_{об}$ представляет расчёт банковского (депозитного) мультипликатора, показывающего, во сколько раз созданная кредитно-денежная масса больше первоначального депозита.

Итак, $M = 10000 \cdot 1/0,25 = 40000$ руб.

5. Даны балансы двух коммерческих банков. Необходимо их оценить с точки зрения решения дилеммы «прибыльность – ликвидность».

Банк А

АКТИВ, ден. ед.		ПАССИВ, ден. ед.	
Наличные деньги	200	Уставный капитал	100
Резервы в ЦБ	200	Вклады до востребования	100
Кредиты	100	Срочные вклады	350
Ценные бумаги	100	Прибыль банка	50
БАЛАНС	600	БАЛАНС	600

Банк Б

АКТИВ, ден. ед.		ПАССИВ, ден. ед.	
Наличные деньги	50	Уставный капитал	100
Резервы в ЦБ	100	Вклады до востребования	200
Кредиты	450	Срочные вклады	400
Ценные бумаги	200	Прибыль банка	100
БАЛАНС	800	БАЛАНС	800

Решение. Основными показателями, характеризующими деятельность коммерческого банка, являются: *платежеспособность (ликвидность)* – способность банка своевременно и в полном объеме обеспечивать выполнение своих обязательств перед клиентами – и *прибыльность* – способность банка получать от своей деятельности прибыль. Обеспечение полной платежеспособности (ликвидности) банком возможно в ситуации неиспользования вкладов клиентов (невыдачи кредитов). Однако прибыльность банковской деятельности как раз и обеспечивается привлечением средств по низкой процентной ставке и последующей выдачей кредитов по более высокой процентной ставке. Поэтому перед банком всегда существует дилемма «прибыльность – ликвидность».

Банк А больше ориентирован на обеспечение своей ликвидности (платежеспособности), так как доля его высоколиквидных активов, не приносящих ему доход больше, чем доля доходных активов, обеспечивающих прибыльность банка:

$$(200 + 200) / 600 > (100 + 100) / 600, 2/3 > 1/3.$$

Банк Б больше ориентирован на обеспечение своей прибыльности, так как доля его доходных активов, обеспечивающих прибыльность банка, больше доли высоколиквидных активов, не приносящих ему доход:

$$(50 + 100) / 800 < (450 + 200) / 800, 3/16 < 13/16.$$

6. В экономике с постоянным уровнем цен ($P = 4$) и отсутствием государственного вмешательства предприниматели ежегодно инвестируют в производство 100 ед. независимо от уровня реальной процентной ставки, а коэффициент чувствительности инвестиций к динамике процентной ставки равен 20. Население имеет предельную склонность к потреблению 0,5, а когда его доход достигнет 180 ед., оно доводит свой объем сбережений до 40 ед. В обращении находится 320 денежных единиц. Операционный спрос на деньги представлен функцией: $M^D_{OP} = 0,8Y$, спекулятивный спрос на деньги: $M^D_{SP} = 120 - 40r$.

- А. Составьте уравнение IS .
 Б. Составьте уравнение LM .
 В. Определите долю операционного и спекулятивного спроса в общем объеме спроса на деньги в условиях совместного равновесия на рынках благ и денег.

Решение.

А. Составляем уравнение IS .

На основании представленных данных выводим функции: инвестиций $I = 100 - 20r$, потребления $C = 50 + 0,5Y$, сбережений $S = -50 + 0,5Y$.

Условие равновесия на рынке благ: $I = S$.

$100 - 20r = -50 + 0,5Y$, отсюда уравнение IS : $Y = 300 - 40r$.

Б. Составляем уравнение LM .

$M^D = M^D_{SP} + M^D_{OP}$. Так как $M^D_{OP} = 0,8Y$ и $M^D_{SP} = 120 - 40r$, то $M^D = 0,8Y + (120 - 40r)$.

Условие равновесия на рынке денег: $M^S = M^D$.

$320 = 0,8Y + (120 - 40r)$. Уравнение LM : $Y = 250 + 50r$.

В. Решаем систему уравнений: $Y = 300 - 40r$, $Y = 250 + 50r$. При решении системы уравнений находим равновесный национальный доход ($Y^* = 278$ ден. ед.) и равновесную процентную ставку ($r^* = 0,56\%$).

Отсюда $M^D_{OP} = 0,8 \cdot 278 = 222,4$ ден. ед. (или 69,5 % от денежной массы страны), $M^D_{SP} = 120 - 40 \cdot 0,56 = 97,6$ ден. ед. (или 30,5 % от денежной массы страны).

7. С использованием модели $IS-LM$ представьте последствия наступления следующих событий:

- снижение предельной склонности к сбережению;
- при каждой ставке процента объем инвестиций увеличивается;
- скорость обращения денег снижается;
- предложение денег увеличивается;
- спрос на деньги как средство накопления снижается;
- подходный налог увеличивается;
- экспорт страны увеличивается.

Решение. Последствия наступления представленных событий отражены ниже.

Событие	На состоянии какого рынка отразится	График какой функции и как изменится	Что произойдет на графике модели $IS-LM$	Направление изменения Y	Направление изменения r
а	благ	$C \uparrow$	IS вверх-вправо	\uparrow	\uparrow
б	благ	$I \uparrow$	IS вверх-вправо	\uparrow	\uparrow
в	денег	$M^S \downarrow$	LM вверх-влево	\downarrow	\uparrow
г	денег	$M^S \uparrow$	LM вниз-вправо	\uparrow	\downarrow
д	денег	$M^D_{SP} \downarrow$	LM вниз-вправо	\uparrow	\downarrow
е	благ	$C \downarrow$	IS вниз-влево	\downarrow	\downarrow
ж	благ	$Xn \uparrow$	IS вверх-вправо	\uparrow	\uparrow

Тема 3.4. Государственные финансы и налогообложение. Бюджетно-налоговая политика

Налоги

1. В таблице приведены данные о размере налогооблагаемого дохода и уровне предельных ставок налога. На основании имеющихся данных заполните таблицу. Сопоставьте динамику предельных и средних ставок налога. Сделайте выводы о характере данного налога (прогрессивный, пропорциональный, регрессивный).

Доход, млн.ден.ед.	Налог, млн.ден.ед.	Средняя налоговая ставка, %	Предельная налоговая став- ка, %
12,5	2,50		-
22,5	4,95		24,5
32,5			26,0
42,5			28,5
52,5			32,0
62,5			36,0

2. Рассчитайте средние и предельные налоговые ставки по данным таблицы и укажите, является ли налог прогрессивным, регрессивным или пропорциональным.

Y	T	ATR	MTR
1 000	0		
2200	220		
4800	576		
6400	896		

3. Имеются следующие данные о размере налогооблагаемой базы и общей суммы уплачиваемого налога.

Размер налогооблагаемой базы, млн ден. ед.	10	30	50	80
Общая сумма налога, млн ден. ед.	1.2	4.5	8.8	20

Чему равна средняя ставка налога для 10, 30, 50 и 80млн ден. ед.? Чему равна предельная ставка налога при изменении налогооблагаемой базы от 10 до 30, от 30 до 50, от 50 до 80 млн ден. ед.? Определите тип системы налогообложения.

4. Приведенная ниже таблица представляет данные о гипотетической налоговой системе.

Скорректированный совокупный доход, руб.	Вычеты из дохода и освобождение от уплаты налога, руб.	Налогооблагаемый доход, руб.	Личный подходный налог, руб.
5000	5000		0
10000	9000		150
20000	12000		1200
50000	20000		4500
100000	30000		14500
500000	100000		97000

Просчитайте предельные и средние ставки налогов для каждого значения налогооблагаемого дохода в таблице. Определите, налоговая система является прогрессивной, пропорциональной или регрессивной?

5. Рассчитайте величину добавленной стоимости, налога на добавленную стоимость (НДС) и цену продукции с учётом НДС, если ставка налога 18 %.

Наименование производственной ста- дии	Покупатель продукции на каждой производственной стадии	Цена продукции, ден. ед.
1. Добыча боксита	Глиноземный завод	50
2. Производство глино- зема	Алюминиевый завод	80
3. Выплавка алюминия	Металлургический завод	110
4. Металлопрокат	Потребитель	255

6. ВВП в условиях полной занятости составляет 30 млрд долл. Фактический объем ВВП = 26 млрд долл. Сумма налогов составляет 10 % от величины ВВП. Государственные расходы на товары и услуги равны 1,8 млрд долл., государственные трансферты – 0,1 млрд долл., выплаты по государственному долгу – 0,2 млрд долл. Определите сальдо государственного бюджета в условиях неполной и полной занятости.

7. ВВП в условиях полной занятости составляет 50 млрд долл. Фактический объем ВВП равен 44 млрд долл. Налоговые поступления в госбюджет составляют 30 % от величины ВВП. Государственные расходы на закупку товаров и услуг равны 9,2 млрд долл., государственные трансферты – 2 млрд долл. Определите сальдо государственного бюджета в условиях неполной и полной занятости.

8. В таблице приведены данные об уровне цен и государственном бюджете. Основываясь на этой информации, заполните таблицу полностью.

Год	Уровень цен, дол.ед.	Налоги, ден. ед.	Гос. расходы, ден. ед.	Сальдо госбюджета, ден. ед.	Номинальный гос. долг, ден. ед.	Реальный гос. долг, ден. ед.
1	1,00	100	120			
2	1,11	110	140			
3	1,20	120	130			
4	1,30	130	135			
5	1,52	140	145			

Бюджетно-налоговая политика

10. Предположим, что стимулирующая бюджетно-налоговая политика, в рамках которой государственные расходы увеличиваются на 20 млн руб., приводит в краткосрочном периоде к росту национального дохода на 80 млн руб. Определите величину мультипликатора государственных расходов.

11. Модель экономики страны А характеризуется следующими исходными данными: $C = 100 + 0,7Y$, где C – плановые потребительские расходы, Y – располагаемый доход; $G = 200$, G – государственные расходы; $I = 100$, I – валовые инвестиции. Определите величину мультипликатора государственных расходов.

12. Предположим, что равновесный объем ВВП равен 2000 ден. ед., $MPC = 0,5$. Правительство решает увеличить государственные закупки на 200 ден. ед., но при этом не менять уровень равновесного ВВП. Как этого добиться?

13. Пусть $MPC = 0,5$. Определите, чему равен мультипликатор государственных расходов и налоговый мультипликатор. Почему налоговый мультипликатор меньше мультипликатора государственных расходов?

14. Функция потребления имеет вид $C = 100 + 0,8Y$. Государственные расходы выросли на 2. Чему равно изменение равновесного уровня национального дохода?

15. Функция потребления имеет вид: $C = 100 + 0,8Y$. Налоги сократились на 2. Чему равно изменение равновесного уровня дохода?

16. Модель экономики страны А характеризуется следующими исходными данными:

C – плановые потребительские расходы, $C = 200 + 0,8Y$;

Y – национальный доход, $Y = GIP - T$;

G – государственные расходы, $G = 300$;

I – частные плановые инвестиции, $I = 200$.

А. Постройте кривую плановых потребительских расходов для экономики страны А.

Б. Постройте кривую совокупных расходов для экономики страны А.

В. Рассчитайте и покажите на рисунке равновесный объем ВВП для закрытой модели экономики.

Г. Определите величину мультипликатора государственных расходов.

Д. Определите величину налогового мультипликатора.

Е. Определите новый равновесный объем ВВП, если государственные расходы возросли до 600 ден. ед., а все прочие показатели развития экономики страны А остались без изменения.

Ж. Определите новый равновесный объем ВВП, если инвестиции возросли до 500 ден. ед., а все прочие совокупные расходы в экономике страны А остались без изменения.

З. Определите новый равновесный объем ВВП, если налоги выросли до 600 ден. ед., а все прочие показатели остались без изменения.

И. Определите новый равновесный объем ВВП, если одновременно произошло увеличение налогов до 600 ден. ед. и государственных расходов до 600 ден. ед., а все прочие показатели остались без изменения.

Модель IS-LM

17. На рынке благ установилось равновесие при ВВП, равном 1000 ден. ед. Изменится ли равновесное значение ВВП, если да, то как и почему, в результате следующих мероприятий правительства: а) повышения ставки подоходного налога с 20 до 25 % и одновременного увеличения государственных расходов со 150 до 200 ден. ед.; б) сокращения на 15 ден. ед. субвенции и увеличения на 15 ден. ед. закупки благ.

18. При $C = 0,6Y$, $I = 120$, $G = 100$, $T = 0,25$ на рынке благ установилось равновесие, но существующие производственные мощности позволяют увеличить ВВП в 1,25 раза. Как государство должно изменить расходы на покупку благ и (или) ставку подоходного налога, чтобы обеспечить полное использование производственных мощностей при сбалансированности государственного бюджета?

19. Заданы функции, определяющие поведение экономических субъектов на рынках благ и денег: $C = 50 + 0,6Y$; $I = 200 - 20r$; $M^D_{OP} = 0,4Y$; $M^D_{SP} = 500 - 50r$, где r – реальная процентная ставка, %. В обращении находится 400 ден. ед.

А. Определите ситуацию совместного равновесия на рынках благ и денег.

Б. Допустим, на рынке благ, кроме спроса домашних хозяйств и предпринимателей, появляется спрос государства в размере 50 ден. ед., который финансируется за счет займов у населения. Как это изменит размеры частных расходов на инвестиции и потребление при прежнем поведении предпринимателей и домашних хозяйств?

В. Будут ли последствия появления государственных расходов иными, если они финансируются за счет налогов с дохода?

31. Когда ставка процента стала равна 2 %, возникло состояние ликвидной ловушки. При этом уравнение линии IS имело вид: $Y = 5000 - 50r$. Определите в данной ситуации функцию совокупного спроса.

Рынок ценных бумаг

20. Чему равна текущая стоимость пакета акций (в тыс. руб.), по которому не выплачиваются дивиденды, но который через полгода может быть продан за 31,5 тыс. руб., если доходность по альтернативным проектам составляет 20 % годовых.

Примеры решения типовых задач

1. В таблице приведены условные данные о размере налогооблагаемого дохода и уровне предельных ставок налога. На основании имеющихся данных заполните таблицу. Сопоставьте динамику предельных и средних ставок налога. Сделайте выводы о характере данного налога.

Доход, ден. ед.	Налог, ден. ед.	Средняя налоговая ставка, %	Предельная налоговая ставка, %
125	25	20	–
225	50	22,2	25,0
325			26,0

425			28,5
525			32,0

Решение. Предельная налоговая ставка – ставка обложения налогом дополнительной единицы дохода или стоимости имущества – определяется как отношение прироста выплачиваемых налогов (ΔT), поделенного на прирост дохода (ΔY): $MTR = (\Delta T / \Delta Y) \cdot 100 \%$.

Используя формулу предельной налоговой ставки, определяем прирост выплачиваемых налогов: $\Delta T = MTR \cdot \Delta Y / 100 \%$. Учитывая то, что $\Delta Y = 100$ ден. ед., получаем $\Delta T = MTR$ (ден. ед.). Находим величину выплачиваемых налогов по формуле: $T_{t+1} = T_t + MTR_{t+1}$.

Средняя налоговая ставка – ставка обложения всей суммы налогооблагаемого дохода или стоимости имущества – определяется как отношение величины выплачиваемых налогов (T), поделенной на величину дохода (Y): $ATR = (T / Y) \cdot 100 \%$.

Результаты расчётов приведены в таблице. Так как наблюдается рост налоговой ставки по мере возрастания величины объекта налогообложения, налог является прогрессивным.

Доход, ден. ед.	Налог, ден. ед.	Средняя налоговая ставка, %	Предельная налоговая ставка, %
125	25,0	20,0	–
225	50,0	22,2	25,0
325	76,0	23,4	26,0
425	104,5	24,6	28,5
525	136,5	26,0	32,0

2. ВВП в условиях полной занятости равен 20 млрд долл. Фактический объем ВВП составляет 16 млрд долл. Сумма налогов составляет 10 % от величины ВВП. Государственные расходы на товары и услуги равны 1,8 млрд долл., государственные трансферты – 0,1 млрд долл. Определите фактическое, структурное и циклическое сальдо государственного бюджета.

Решение. Фактическое сальдо государственного бюджета – разница между фактическими доходами и расходами государственного бюджета (в условиях неполной занятости):

$$C_{\phi} = T_{\phi} - (G + TR),$$

где T_{ϕ} – сумма налогов в условиях неполной занятости, ден. ед.; $T_{\phi} = 0,1Y$; итак, $T_{\phi} = 0,1 \cdot 16 = 1,6$ млрд долл.

$C_{\phi} = 1,6 - (1,8 + 0,1) = -0,3$ млрд долл. Наблюдается фактический бюджетный дефицит.

Структурное сальдо государственного бюджета – разница между доходами и расходами государственного бюджета, рассчитанная для уровня национального дохода, соответствующего полной занятости, т. е. потенциального ВВП:

$$C_c = T_c - (G + TR),$$

где T_c – сумма налогов в условиях неполной занятости, ден. ед.; $T_c = 0,1Y$; итак, $T_c = 0,1 \cdot 20 = 2$ млрд долл.

$C_c = 2 - (1,8 + 0,1) = 0,1$ млрд долл. Наблюдается структурный бюджетный профицит.

Циклическое сальдо государственного бюджета – разница между фактическим и структурным сальдо государственного бюджета:

$$C_{\text{ц}} = C_{\phi} - C_c.$$

$C_{\text{ц}} = -0,3 - 0,1 = -0,4$ млрд долл. Наблюдается циклический бюджетный дефицит.

3. Предположим, что фактический ВВП равен 2000 ден. ед., равновесный ВВП составляет 2600 ден. ед., $MPC = 0,75$. Какие изменения в бюджетно-налоговой политике должны произойти, чтобы экономическая система пришла в состояние макроэкономического равновесия?

Решение. Для того чтобы экономическая система пришла в состояние макроэкономического равновесия путём прироста ВВП на 600 ден. ед., необходимо осуществить стимулирующую бюджетно-налоговую политику, предполагающую рост государственных расходов или снижение налогов.

Если государственные расходы увеличиваются на ΔG , то ВВП возрастает на величину $\Delta Y = \Delta G \cdot m_g$, где m_g – мультипликатор государственных расходов. Отсюда $\Delta G = \Delta Y / m_g$.

Для определения мультипликатора государственных расходов может быть использована следующая формула:

$$m_g = 1 / (1 - b),$$

где $b = MPC$ – предельная склонность к потреблению, дол. ед.

Таким образом, $m_g = 1 / (1 - 0,75) = 4$.

$\Delta G = 600 / 4 = 150$ ден. ед.

Если налоговые отчисления снижаются на ΔT , то ВВП возрастает на величину $\Delta Y = \Delta T \cdot m_t$, где m_t – налоговый мультипликатор. Отсюда $\Delta T = \Delta Y / m_t$.

Для определения налогового мультипликатора может быть использована следующая формула:

$$m_t = -b / (1 - b).$$

Таким образом, $m_t = -0,75 / (1 - 0,75) = -3$.

$\Delta T = 600 / (-3) = -200$ ден. ед.

Для того чтобы экономическая система пришла в состояние макроэкономического равновесия, необходимо или увеличить государственные расходы на 150 ден. ед., или снизить налоги на 200 ден. ед.

4. Чему равна текущая стоимость пакета акций, по которому не выплачиваются дивиденды, но который через полгода может быть продан за 60000 руб., если доходность по альтернативным финансовым инструментам составляет 40 % годовых.

Решение. Для определения текущей стоимости пакета акций используется процедура дисконтирования. Это определение текущей стоимости (PV) будущей суммы денег (FV):

$$PV = FV / (1 + r)^n,$$

где n – количество лет, годы;

r – ставка процента, дол. ед.

Итак, $PV = 60000 / (1 + 0,4)^{0,5} = 50847$ руб.

Тема 3.5. Благосостояние и социальная политика

Благосостояние. Распределение доходов

1. На основании следующих данных постройте кривую Лоренца; обозначьте точки, через которые вы ее строили. Какие действия государства могли бы приблизить кривую Лоренцу: а) к линии абсолютного равенства; б) к линии абсолютного неравенства?

Доли населения, по 20%	Доля доходов, %
Первая (низшая)	2
Вторая	8
Третья	10
Четвертая	15
Пятая (высшая)	65

2. Распределение доходов в обществе иллюстрирует линия 3. Если предельная ставка прогрессивного налога на доход любого домохозяйства будет снижена, то кривая Лоренца сместится в положение...

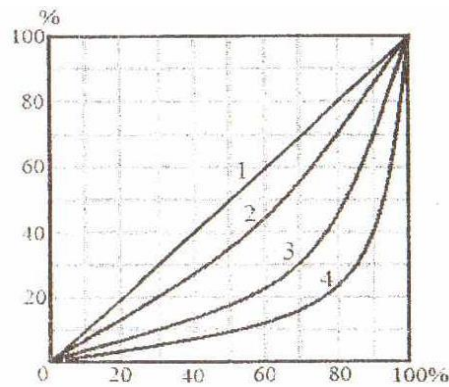

3. Наименьшее неравенство в распределении доходов в обществе отражает линия...

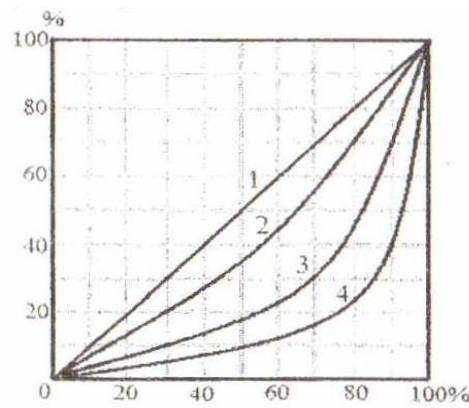

4. В таблице представлены данные по распределению доходов между группами населения в двух странах. В какой стране степень неравенства больше? Почему? Постройте кривую Лоренца для страны А.

Доли населения, по 20%	Доля доходов, %	
	Страна А	Страна В
Первая (низшая)	5	2
Вторая	10	8
Третья	17	10
Четвертая	28	15
Пятая (высшая)	40	65

5. При оценке степени неравенства в персональном распределении доходов с помощью кривой Лоренца следует обращать внимание на форму кривой. На рис. 1 и 2 представлены кривые Лоренца для двух стран с одинаковым коэффициентом Джини. О чем говорят представленные формы кривых: а) степень неравенства больше в стране А; б) степень неравенства больше в стране Б; в) в странах одинаковая степень неравенства? Выберите правильный ответ и поясните.



Рис. 1. Страна А Рис. 2. Страна Б

6. Проанализируйте ситуацию неравенства в распределении доходов в России в период 1991–2000 гг., учитывая, что условно допустимое значение коэффициента Джини составляет 0,3.

Коэффициент Джини в России

1991	1992	1993	1994	1995	1996	1997	1998	1999	2000	2001	2002
0,260	0,289	0,398	0,409	0,381	0,375	0,375	0,379	0,394	0,400	0,400	0,400

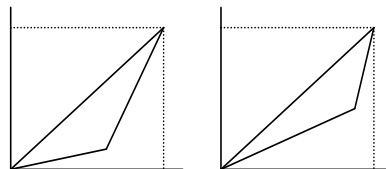
Уровень безработицы

7. Определите статус лиц, перечисленных ниже, с точки зрения их отношения к одной из трех категорий: безработные, занятые, нерабочая сила.

А. Работник, уволенный с предприятия по сокращению штатов и ищущий новую работу.

Б. Работник, переведенный администрацией на режим неполного рабочего дня.

В. Шахтер, который по состоянию здоровья больше не может работать.

Г. Уволенный рабочий, который в течение длительного времени не мог найти работу и прекратил поиски.

Д. Домашняя хозяйка, которая занимается только своей семьей.

Е. Домашняя хозяйка, которая часть времени работает секретарем на телефоне.

8. Каков трудовой статус у каждого из перечисленных людей (безработный, занятый, нерабочая сила)?

А. Молодой человек, занятый поиском своей первой работы после окончания учебного заведения.

Б. Мужчина, работающий неполный рабочий день и желающий перейти на условия полного рабочего дня, но не имеющий времени заняться поиском работы.

В. Автослесарь, уволенный с предприятия 2 года назад и желающий найти новую работу, но расставшийся с надеждой ее найти.

9. В некоторой экономике численность занятых – 90 млн чел., численность безработных – 10 млн чел. 1) рассчитайте уровень безработицы; 2) предположим, что через некоторое время в связи с падением производства из 90 млн чел., имевших работу, 0,5 млн чел. увольняют, и они пополняют армию безработных. Одновременно 1 млн чел. из числа официально зарегистрированных безработных, отчаявшись, бросают поиски работы. Определите, каков теперь стал уровень безработицы.

10. Имеется следующая информация. Численность занятых 85 млн чел., безработных – 15 млн чел. 1) рассчитайте уровень безработицы; 2) месяц спустя из 85 млн чел., имевших работу, были уволены 0,5 чел.; 1 млн чел. из числа официально зарегистрированных безработных прекратили поиски работы. Определите, каковы теперь: а) численность занятых, б) количество безработных и в) уровень безработицы.

12. Безработица на начало года составляла 28 тыс. чел. Через биржу труда на конец года нашли работу 40,7 тыс. человек, что лишь на 35 % удовлетворило спрос на рабочую силу. Как изменился уровень безработицы на конец года, если численность рабочей силы равна 720 тыс. чел.?

13. Определите естественный и циклический уровни безработицы в стране, если население страны составляет 120 млн чел., экономически активное население – 100 млн чел., временно безработные – 5 млн чел., безработные по причине увольнения в результате перестройки экономики – 10 млн чел., безработные по причине экономического спада – 20 млн чел.

14. Норма естественной безработицы в Лапуте составляет 8 %. Количество детей и нетрудоспособных равно 80 млн чел. Определите, каково население Лапуты, если размер фрикционной безработицы составляет 3 млн чел, структурной – 2 млн чел., циклической – 4 млн чел.

Закон Оукена

15. Вычислите абсолютные потери продукции, связанные с безработицей, если фактический уровень безработицы равен 6 %, естественный уровень безработицы – 3 %, фактический объем ВВП – 300 млрд руб., коэффициент Оукена –2,7.

16. Уровень фактической безработицы составляет 12 %, коэффициент Оукена равен 2, естественная норма безработицы – 8 %, уровень равновесного дохода в условиях полной занятости составляет 300 ед. Определите фактически произведенный ВВП.

17. Предположим, что уровень безработицы в стране составляет 8%, а ВВП равен 4000 млрд долл. Оцените величину потенциального ВВП, если естественный уровень безработицы равен 6%, а параметр Оукена –2,5.

18. Имеются условные данные: фактический ВВП в n -м году составил 1000 млрд ден. ед. Естественный уровень безработицы составил 7 %. Рассчитайте объем потенциального ВВП в n -м году.

Примеры решения типовых задач

1. В таблице представлены данные по распределению доходов между группами населения в конкретной стране. Рассчитайте на основании представленной информации квинтильный коэффициент, демонстрирующий степень неравенства в стране.

Доля населения, по 20 %	1	2	3	4	5
Доля доходов, %	5	10	18	27	40

Решение. Квинтильный коэффициент позволяет осуществлять сопоставление доходов, в среднем получаемых наиболее и наименее обеспеченными группами населения, каждая из которых составляет 20 % от общей численности населения: $K.к. = 40 \% / 5 \% = 8$ раз.

2. Ниже представлено распределение семей граждан страны по уровню годового дохода. Постройте кривую Лоренца.

Группы семей по уровню доходов	Доля от общей суммы доходов, %
Беднейшие 20%	3,7
Вторые 20%	9,0
Средние 20%	15,0
Четвертые 20%	23,0
Высшие 20%	49,3

Решение. Кривая Лоренца представляет собой графический метод определения неравномерности распределения совокупного дохода общества между различными группами населения. Построение кривой происходит следующим образом. Вначале все население страны и совокупный доход общества делятся на 5 частей – квинтилей (квинтиль – это 1/5 часть исследуемой совокупности), т.е. по 20 %. Далее определяется, какой % дохода получают каждые 20 % населения. На основании этих данных производятся расчеты кумулятивных (накопленных) долей и строится кумулятивная кривая, которая показывает фактическое распределение дохода в обществе.

Прямая линия, проводимая из начала осей координат (биссектриса), дает представление о равном распределении дохода. Это линия абсолютного равенства. Линия абсолютного неравенства идет под прямым углом (ломаная линия). Точки на ней означают, что все население не получает никакого дохода, кроме одного – единственного, последнего в ряду человека, который присваивает 100 % всего дохода.

Следует отметить, что чем больше кривая Лоренца отклоняется от линии абсолютного равенства и, соответственно, становится ближе к линии абсолютного неравенства, тем больше неравенство в персональном распределении доходов в обществе.

Учитывая то, что построение кривой Лоренца осуществляется с использованием кумулятивного метода, представим имеющиеся данные в виде, необходимом для графического изображения.

Группы семей по уровню доходов	Доля от общей суммы доходов, %	Доля от общей численности семей нарастающим итогом, %	Доля от общей суммы доходов нарастающим итогом, %
Беднейшие 20%	3,7	20	3,7
Вторые 20%	9,0	40	12,7
Средние 20%	15,0	60	27,7
Четвертые 20%	23,0	80	50,7
Высшие 20%	49,3	100	100

Используя две последних колонки таблицы, строим кривую Лоренца.

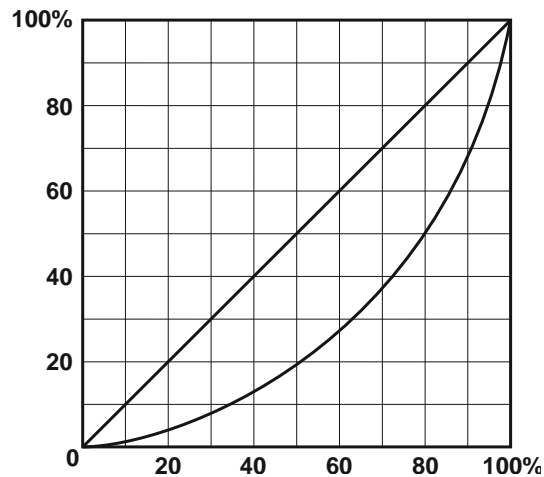

3. Населення країни становить 1 млн осіб. Трудоспособне населення – 800 тис. осіб, зайняте – 500 тис. осіб, безробітне – 50 тис. осіб. Из всіх безробітних 10 тис. осіб охоплено фрикційною безробітністю, 20 тис. осіб – структурною. Визначити рівень фактичної, природної та циклічної безробітності.

Решение. Населення країни ділиться на економічно активне населення (робочу силу, L) і на економічно неактивне населення (нерабочу силу, H). В той же час економічно активне населення (L) ділиться на зайняте (E) і безробітне (U): $L = E + U$.

Рівень фактичної безробітності розраховується за формулою

$$u = (U/L) \cdot 100\% = (U/(E + U)) \cdot 100\%.$$

$$u = (50 / (500 + 50)) \cdot 100\% = 9,09\%.$$

Рівень природної безробітності розраховується за формулою

$$u^{\wedge} = (U^{\wedge}/L) \cdot 100\%,$$

де U^{\wedge} – кількість безробітних, охоплених природною безробітністю, до якої відносяться фрикційна і структурна; $U^{\wedge} = U_{\text{фр}} + U_{\text{стр}}$;

$$U^{\wedge} = 10 + 20 = 30 \text{ тис. осіб.}; u^{\wedge} = (30/550) \cdot 100\% = 5,45\%.$$

Ураховуючи те, що рівень фактичної безробітності складається з природної і циклічної, отримуємо формулу для розрахунку рівня циклічної (кон'юнктурної) безробітності: $u_k = u - u^{\wedge}$.

$$\text{Значит, } u_k = 9,09 - 5,45 = 3,64\%.$$

4. Визначте абсолютні втрати продукції, пов'язані з безробітністю, якщо фактичний рівень безробітності становить 9,5%, природний рівень безробітності – 6%, фактичний ВВП дорівнює 3300 млрд руб., коефіцієнт Оукена – 2,5.

Решение. Використовуємо закон Оукена, який заключається в наступному: при зростанні циклічної безробітності на 1 пункт кон'юнктурний розрив збільшується на γ пунктів, де γ – параметр Оукена, рівний 2,5–3. Закон Оукена може бути виражений в вигляді рівняння:

$$\frac{Y - Y^*}{Y^*} \cdot 100 \% = -\gamma \cdot (u - u^*),$$

где Y – фактический ВВП, ден. ед.;

Y^* – потенциальный ВВП, ден. ед.;

u – фактический уровень безработицы, %;

u^* – естественный уровень безработицы, %.

Подставляя в уравнение имеющиеся данные, определим потенциальный ВВП:

$$\frac{3300 - Y^*}{Y^*} \cdot 100 \% = -2,5 \cdot (9,5 - 6).$$

Потенциальный ВВП (Y^*) равен 3616 млрд руб. Отсюда абсолютные потери продукции составляют 316 млрд руб. ($3616 - 3300$).

Тема 3.6. Макроэкономическая динамика и стабилизационная политика

Темп инфляции

1. Имеются следующие данные о динамике уровня цен в стране: ИПЦ₁₉₉₈ = 120 %, ИПЦ₁₉₉₉ = 122 %, ИПЦ₂₀₀₀ = 128 %, ИПЦ₂₀₀₁ = 136 %, ИПЦ₂₀₀₂ = 140 %. Проследите динамику уровня инфляции за представленный период.

2. В условную потребительскую корзину входят следующие продукты питания: 3 кг хлеба, 2 л молока, 1 кг колбасы. Цены продуктов питания представлены ниже.

Продукт	Цена базисного периода, ден. ед.	Цена текущего периода, ден. ед.
1 кг хлеба	5	6
1 л молока	7	9
1 кг колбасы	8	10

Индекс цен базисного периода – 110 %. Рассчитать темп инфляции за рассматриваемый период.

3. В условную потребительскую корзину входят следующие товары: еда (5 ед.), жилье (3 ед.), развлечения (4 ед.). Цены базового периода: 1 ед. еды – 14 долл.; 1 ед. жилья – 10 долл.; 1 ед. развлечения – 5 долл. Цены текущего периода: 1 ед. еды – 30 долл.; 1 ед. жилья – 20 долл.; 1 ед. развлечения – 6 долл. Индекс цен базового периода – 100 %. Рассчитать темп инфляции в текущем периоде.

4. Предположим, что индекс потребительских цен учитывает только два товара: еду и жилье. Доля продуктов питания – 0,33, а жилья – 0,67. Цены на продукты питания выросли на 20 %, а на жилье снизились на 2 %. Каков темп инфляции за год?

5. Инфляционным налогом называют часть доходов, сгорающих в огне инфляции. Инженер подрядился сделать работу в течение месяца за 2000 руб. Определите «инфляционный налог», или сколько потеряет инженер, потому что не получил плату вперед, при инфляции, равной 50% в месяц.

6. На основании следующих данных рассчитайте инфляционный налог: темп инфляции составляет 40 % в год, наличность – 5 млн. руб., депозиты – 15 млн руб. Номинальная процентная ставка – 30 %.

7. Как изменится темп инфляции в стране, если при фактическом уровне безработицы 7 %, ожидаемом темпе инфляции 9,5 % и коэффициенте эластичности инфляции по уровню безработицы 0,8 естественный уровень безработицы снизился с 6 до 5 %? Что при этом произойдет с кривой Филлипса?

Показатели экономического роста

8. Заполните пустые ячейки таблицы.

Показатели	1-й год	2-й год	3-й год	4-й год	5-й год

Номинальный ВВП, трлн руб.	500	622	600	880	980
Индекс цен (дефлятор)	1,2	1,3	0,9	1,4	1,1
Реальный ВВП, трлн руб.					
Темп роста номинального ВВП, %					
Темп роста реального ВВП, %					
Темп прироста номинального ВВП, %					
Темп прироста реального ВВП, %					

Примеры решения типовых задач

1. Рассчитайте темп инфляции для каждого года, если базовым годом считать каждый предыдущий, и сделайте вывод о виде наблюдаемой инфляции.

Годы	Индекс цен, %
1	100
2	114
3	125
4	129

Решение. При расчёте темпа инфляции используем формулу

$$\pi = ((P_1 - P_0) / P_0) \cdot 100 \%,$$

где P_1 и P_0 – индексы (уровни) цен текущего и базисного периодов соответственно, %.

В качестве базисного периода рассматриваем предыдущий год. Получаем результаты, представленные в таблице.

Годы	Индекс цен, %	Темп инфляции, %
1	100	–
2	114	14,00
3	125	9,65
4	129	3,20

В зависимости от темпов инфляции, она делится: на умеренную (ползучую) – до 10 % в год; галопирующую – от 10 до 200 % в год; гиперинфляцию – свыше 200 % в год. В данном случае наблюдается умеренная инфляция.

2. Объем депозитов в 3 раза превышает объем наличности при денежной массе, равной 5000 млрд руб. Рассчитайте величину инфляционного налога, если темп инфляции равен 20 % в год, а номинальная ставка процента 18 % годовых.

Решение. Денежная масса, равная 5000 млрд. рублей, состоит из наличности (C) и депозитов (D), что, исходя из условий задачи, соответствует $1250 + 3750$. Расчет инфляционного налога ведется по формуле

$$IT = \pi \cdot C + (\pi - i) \cdot D,$$

где IT – сумма инфляционного налога, ден. ед.;

π – темп инфляции, дол. ед.;

i – номинальная ставка процента, дол. ед.

Подставив в данную формулу исходные данные, получим

$$IT = 0,2 \cdot 1250 + (0,2 - 0,18) \cdot 3750 = 325.$$

Таким образом, величина инфляционного налога составляет 325 млрд руб.

3. Реальный ВВП страны в 2005 г. составил 150 ден. ед., в 2006 г. – 160 ден. ед. Определить темпы роста и прироста ВВП.

Решение.

$$\text{Темп роста ВВП} = (Y_1 / Y_0) \cdot 100 \%,$$

где Y_1 – объем реального ВВП в отчетном периоде, ден. ед.;

Y_0 – объем реального ВВП в базисном периоде, ден. ед.

Темп роста ВВП = $(160 / 150) \cdot 100 \% = 106 \%$.

Темп прироста ВВП = $((Y_1 - Y_0) / Y_0) \cdot 100 \%$.

Темп прироста ВВП = $((160 - 150) / 150) \cdot 100 \% = 6 \%$.

Тема 3.7. Мировая экономика и внешнеэкономическая политика

Теории международной торговли

1. Допустим, что Россия производит 360 электровозов и 2400 вагонов, а Украина – 160 электровозов и 800 вагонов. Если бы Россия производила только электровозы, то их ежегодный выпуск составил бы 600 шт., а если бы только вагоны, то выпустила бы их 6000 шт. Соответственно, Украина могла бы производить либо 200 электровозов, либо 4000 вагонов.

Определите, какая страна обладает абсолютным и сравнительным преимуществом в производстве этих видов продукции; к каким выгодам приводят специализация и внешняя торговля?

2. В Казахстане один работник производит 1 т мяса или 20 ц пшеницы в год, а в Кыргызстане – 2 т мяса или 10 ц пшеницы. Всего в Казахстане на производстве мяса и пшеницы специализируются 400 тыс. человек, а в Кыргызстане – 100 тыс. человек. Президенты Казахстана и Кыргызстана подписывают соглашение об экономическом сотрудничестве, включая эффективное разделение труда в производстве пшеницы и мяса. Как будут выглядеть кривые производственных возможностей двух государств по производству мяса и пшеницы?

3. Россия и Германия производят два вида товара: каждая – велосипеды и очки. В России общее количество труда, расходуемое на их производство, составляет 1000 час, а в Германии – 1200 час. В России необходимо затратить 5 час на производство каждого велосипеда и 2 час – на каждые очки. В Германии и на велосипед, и на очки требуется по 3 час.

А. Покажите графически границу производственных возможностей при одновременном производстве двух товаров отдельно для России и Германии.

Б. Подсчитайте относительную цену велосипедов, выраженную через цену очков, в России и Германии.

В. Изобразите графически расширение возможностей потребления и велосипедов, и очков в России и Германии в результате торговли.

4. Предположим, что страны *A* и *B* производят только два товара – велосипеды и очки. Уровень затрат труда на их производство характеризуется данными таблицы, а предельные издержки замещения остаются неизменными при любых объемах производства.

Страна	Затраты на выпуск 1 велосипеда, час	Затраты на выпуск 1 очков, час
<i>A</i>	100	20
<i>B</i>	160	40

А. Какая из стран имеет абсолютное преимущество в производстве велосипедов (очков)?

Б. Какая из стран имеет сравнительное преимущество в производстве велосипедов (очков)?

В. Какие товары будут экспортировать и импортировать страны *A* и *B* в условиях свободной торговли?

Г. В каких пределах должна установиться соотношение мировых цен на велосипед и очки в условиях свободной торговли между странами *A* и *B*?

5. Ознакомьтесь с характеристиками производственных возможностей стран X и Y . Предположим, что структура спроса такова, что при отсутствии внешней торговли в стране X производится и потребляется 8 тыс. автомобилей и 3 тыс. т риса, а в стране Y – 8 тыс. автомобилей и 9 тыс. т риса.

Продукт	Производственные возможности страны X					
	Автомобиль, тыс.шт.	10	8	6	4	2
Рис, тыс. т	0	3	6	9	12	15
Производственные возможности страны Y						
Автомобиль, тыс.шт.	20	16	12	8	4	0
Рис, тыс. т	0	3	6	9	12	15

А. Изобразите графики производственных возможностей стран X и Y при учете того, что издержки замещения постоянны.

Б. На производстве каких товаров выгодно специализироваться странам X и Y ? Почему?

В. Каков будет прирост мирового производства автомобилей и риса, полученный в результате такой специализации?

Г. В каких пределах может установиться мировая цена одного автомобиля?

Д. Предположим, что мировая цена устанавливается на уровне «1 автомобиль за 1 т риса» и что объемы внешней торговли составляют 10 тыс. автомобилей и 10 тыс. т риса. Каким будет выигрыш от специализации и торговли для каждой страны?

6. Ознакомьтесь с характеристиками производственных возможностей стран X и Y . Предположим, что структура спроса такова, что при отсутствии внешней торговли в стране X производится и потребляется 6 тыс. т пшеницы и 9 тыс. т кукурузы, а в стране Y – 16 тыс. пшеницы и 6 тыс. т кукурузы.

Продукт, тыс. т	Производственные возможности страны X						
	Пшеница	12	10	8	6	4	2
Кукуруза	0	3	6	9	12	15	18
Производственные возможности страны Y							
Пшеница	24	20	16	12	8	4	0
Кукуруза	0	3	6	9	12	15	18

А. Изобразите графики производственных возможностей стран X и Y при учете того, что издержки замещения постоянны.

Б. На производстве каких товаров выгодно специализироваться странам X и Y ? Почему?

В. Каков будет прирост мирового производства пшеницы и кукурузы, полученный в результате такой специализации?

Г. В каких пределах может установиться мировая цена 1 т пшеницы и 1 т кукурузы?

Тарифные и нетарифные ограничения

7. Россия производит и потребляет постоянные магниты. Их внутреннее предложение: $Q^S=50+5P$, а спрос: $Q^D=400-10P$. Мировая цена на магниты составляет 10 долл. Правительство вводит квоту, ограничивающую импорт магнитов в размере 50 шт.

А. Сколько магнитов и по какой цене Россия будет производить в условиях свободы торговли?

Б. Каков будет объем их импорта при мировой цене на магниты 10 долл.?

В. Как импортная квота повлияет на внутренние цены магнитов?

Г. Насколько увеличатся доходы импортеров, получивших право на импорт в рамках квоты, от ее введения?

Д. Каковы будут потери потребителей?

8. Россия производит 70, потребляет 20 и экспортирует 50 легких спортивных самолетов в год по цене 6000 долл. за самолет. Правительство, считая самолетостроение пер-

спективной отраслью, предоставляет производителям субсидию в размере 15% от стоимости самолета, в результате чего внутренняя цена самолета увеличивается до 6450 долл., а его цена на внешнем рынке сокращается до 5550 долл.

А. Почему внутренняя цена на самолет увеличилась меньше, чем размер субсидии?

Б. Как введение субсидии отразилось на объемах внутреннего производства и экспорта самолетов?

В. Как повлияло введение субсидии на потребителей и доходы бюджета?

Г. Какое воздействие оказало введение субсидии на условия торговли России?

9. Говядина стоит 5,4 долл. за 1 кг. По этой цене российские фермеры производят 20 тыс. т, тогда как спрос на российском рынке достигает 60 тыс. т. В странах ближнего зарубежья, являющихся экспортерами говядины в Россию, ее цена составляет 3,6 долл. за 1 кг. По такой цене российские фермеры смогут произвести только 5 тыс. т при спросе, увеличивающемся до 65 тыс. т. Для защиты внутреннего рынка Россия вводит импортную квоту, лицензия на получение которой стоит как раз столько, сколько составляет разница между внутренней ценой говядины и ее ценой в странах ближнего зарубежья, то есть 1,8 долл. за 1 кг.

А. Каков объем импорта говядины при свободе торговли и при защите внутреннего рынка импортной квотой?

Б. Как скажется введение квоты на потребителей и на производителях?

В. Каков доход импортеров, получивших разрешение на импорт в рамках квоты, от ее введения?

Платежный баланс

10. К какому счету – счету текущих операций или счету движения капиталов – Вы отнесли бы: а) покупку японцами гостиницы в США; б) покупку американцами японских установок для опреснения морской воды? Учítывая, что и гостиница, и опреснительная установка с точки зрения экономической теории являются товарами, установите, в чем состоит их различие?

11. Классифицируйте каждую из названных операций (отток или приток капитала) с точки зрения российской экономики: а) «новый русский» приобретает виллу в Испании; б) крупный московский банк предоставляет правительству Казахстана ссуду в 100 тыс. долл.; в) российский импортер вина берет краткосрочный займ в одном из итальянских банков для оплаты приобретаемой им партии итальянского ликера; г) кондитерская фабрика в Самаре приобретает акции американской корпорации по производству шоколадных конфет.

12. На основании приведенных статей составьте платежный баланс страны «Дельта», классифицируя каждую из операций как кредит или дебет, выделяя основные его разделы – текущий баланс и баланс движения капиталов, определяя сальдо по итогам каждого счета и итоговое сальдо. Экспорт нефти 6 млн долл. Импорт зерна 5 млн долл. Экспорт оружия 2 млн долл. Доходы от туризма иностранцев в «Дельте» 6 млн долл. Денежные переводы иностранцам из «Дельты» 2 млн долл. Покупка акций частных корпораций страны «Альфа» 6 млн долл. Покупка золота у иностранных граждан 1 млн долл.

13. На основании приведенных статей составьте платежный баланс страны «Альфа», классифицируя каждую из операций как кредит или дебет.

Операция	Сумма, млрд руб.
Экспорт нефти	90
Импорт зерна	60
Экспорт оружия	30
Доходы от туризма иностранцев в «Альфе»	70
Денежные переводы иностранцам из «Альфы»	35
Покупка акций частных корпораций страны «Дельта»	70
Покупка золота у иностранных граждан	15

14. Европейская компания закупает автомобили в США по цене 12000 долл. Валютный курс составляет: 1 евро = 1,2 долл. Какими будут последствия повышения курса евро по отношению к доллару США на 10 % для импортера?

15. Допустим, курс доллара к евро составляет 1:3, следовательно, один и тот же товар стоит в США, например, 400 долл., а в Европе 1200 евро. Какой экспортер получит дополнительный доход (США или европейская страна), если курс доллара искусственно понизится до 1:2? Определите величину дополнительного дохода.

16. Допустим, корзина американского потребителя стоит 200 долл., а российского – 7500 руб. Номинальный валютный курс американского доллара составляет: 1 долл. = 30 руб. Чему равен реальный валютный курс?

17. Два одинаковых по своим качествам автомобиля – российский и американский – стоят соответственно 210 тыс. руб. и 10 тыс. долл. Номинальный обменный курс американского доллара составляет 30 руб.

А. Чему равен реальный обменный курс доллара?

Б. Как должен измениться номинальный обменный курс американской валюты, чтобы реальный обменный курс составил 1?

В. Из-за высокой инфляции российский автомобиль стал стоить 270 тыс. руб. Как при этом изменился реальный обменный курс, если номинальный курс остался прежним? Как должен измениться номинальный обменный курс, чтобы реальный обменный курс остался неизменным?

18. Спрос домашних хозяйств на отечественные блага выражается формулой: $C = 1000 + 0,6Y$, а на импортные: $Z = 0,2Y$. Объем инвестиций представлен функцией: $I = 5000 - 1250r + 0,1Y$. Государственные расходы в точности равны сумме подоходного налога, ставка которого составляет 25 %. Экспорт страны равен 10000 ден. ед. В обращении находится 20000 ден. ед., а операционный и спекулятивный спрос на деньги соответственно представлен формулами: $M_{OP}^D = 0,5Y$; $M_{SP}^D = 20625(r - 1,5) - 2000$. Определить состояние торгового баланса страны при достижении совместного равновесия на рынках благ и денег.

Примеры решения типовых задач

1. Предположим, что страны *A* и *B* производят только два товара – сахар и сталь. Уровень затрат труда на их производство характеризуется данными таблицы, а предельные издержки замещения остаются неизменными при любых объемах производства.

Страна	Затраты на выпуск 1 т стали, час	Затраты на выпуск 1 т сахара, час
<i>A</i>	150	100
<i>B</i>	120	120

А. Какая из стран имеет абсолютное преимущество в производстве стали (сахара)?

Б. Какая из стран имеет сравнительное преимущество в производстве стали (сахара)?

В. Какие товары будут экспортировать и импортировать страны *A* и *B* в условиях свободной торговли?

Г. В каких пределах должно установиться соотношение мировых цен на сталь и сахар в условиях свободной торговли между странами *A* и *B*?

Решение.

А. Абсолютное преимущество – возможность страны производить благодаря ее естественным и приобретенным преимуществам какой-либо товар с меньшими издержками труда на единицу продукции по сравнению с другими странами, производящими этот же товар. Абсолютным преимуществом в производстве стали обладает страна *B* (120 т/час < 150 т/час), в производстве сахара – страна *A* (100 т/час < 120 т/час).

Б. Сравнительное преимущество – способность страны производить товар или услугу с относительно меньшими издержками замещения по сравнению с другими странами.

Издержки замещения представляет собой соотношение абсолютных удельных затрат труда по двум видам товаров в одной стране.

Издержки замещения стали определяются по формуле

$$Za = a/b,$$

Где a – удельные затраты труда на производство стали, час./т стали;

b – удельные затраты труда на производство сахара, час./т сахара.

Страна B имеет сравнительное преимущество в производстве стали, так как издержки замещения у неё минимальны:

$$Za \text{ (страна } A) = 150 \text{ час/т стали: } 100 \text{ час/т сахара} = 1,5 \text{ т сахара /т стали;}$$

$$Za \text{ (страна } B) = 120 \text{ час/т стали: } 120 \text{ час/т сахара} = 1 \text{ т сахара /т стали} \rightarrow \min.$$

Издержки замещения сахара определяются по формуле

$$Zb = b/a.$$

Страна A имеет сравнительное преимущество в производстве сахара, так как издержки замещения у неё минимальны:

$$Zb \text{ (страна } A) = 100 \text{ час/т сахара: } 150 \text{ час/т стали} = 0,67 \text{ т стали/т сахара} \rightarrow \min;$$

$$Zb \text{ (страна } B) = 120 \text{ час/т сахара : } 120 \text{ час/т стали} = 1 \text{ т стали/т сахара.}$$

В.Международная торговля является выгодной в том случае, если две страны торгуют товарами, которые каждая из стран производит с меньшими издержками, чем страна-партнер. Страны должны экспортировать те товары, которые они производят с меньшими издержками, и импортировать те товары, которые производятся другими странами с меньшими издержками.

В условиях свободной торговли страна A будет экспортировать сахар и импортировать сталь, страна B будет экспортировать сталь и импортировать сахар.

Г.В условиях свободной торговли мировая цена стали установится в следующих пределах: $1 \text{ т сахара} < 1 \text{ т стали} < 1,5 \text{ т сахара}$; мировая цена сахара: $0,67 \text{ т стали} < 1 \text{ т сахара} < 1 \text{ т стали}$.

2. В стране внутренний спрос на товар $Q^D = 50 - P$ и внутреннее предложение $Q^S = -10 + P$, а мировая цена на товар составляет 20 долл. Какова будет цена товара на внутреннем рынке при импортной квоте, равной 10 ед. товара?

Решение. В условиях закрытой экономики равновесный объем товара будет равен 20 ед. при равновесной цене 30 долл.:

$$Q^D = Q^S; 50 - P = -10 + P, P = 30, Q = 20.$$

В условиях открытой экономики внутренняя цена товара установится на уровне мировой цены 20 долл. Отсюда: внутренний спрос $Q^D = 50 - 20 = 30$ ед. больше предложения товара отечественных производителей $Q^S = -10 + 20 = 10$ ед. на величину импорта в размере 20 ед.

Политика импортного квотирования приводит к увеличению цены товара на внутреннем рынке до 25 долл.: $Q^D = 50 - 25 = 25$ ед., $Q^S = -10 + 25 = 15$ ед.; $Q^D - Q^S = 25 - 15 = 10$ ед.

3. Платежный баланс условной страны Скорпио за год представлен в таблице (млрд долл.).

- Каково сальдо торгового баланса?
- Каково сальдо баланса текущих операций?
- Каково сальдо баланса движения капиталов?
- Каково сальдо баланса официальных расчетов страны?
- Каково изменение официальных резервов страны?

Экспорт товаров	+ 40
Импорт товаров	- 30
Экспорт услуг	+ 15

Импорт услуг	– 10
Доходы от зарубежных инвестиций	+ 20
Доходы на зарубежные инвестиции	– 10
Трансферты из-за границы	+ 1
Трансферты за границу	– 6
Приток капитала	+ 10
Отток капитала	– 40

Решение. Представим платежный баланс условной страны Скорпио за год в следующем виде (млрд долл.):

Платежный баланс условной страны Скорпио за год выглядит следующим образом (млрд долл.):

КРЕДИТ (+)		ДЕБЕТ (–)	
I. Счет текущих операций			
1. Экспорт товаров	+ 40	2. Импорт товаров	– 30
<i>Сальдо торгового баланса + 10</i>			
3. Экспорт услуг	+ 15	4. Импорт услуг	– 10
5. Доходы от зарубежных инвестиций	+20	6. Доходы на зарубежные инвестиции	-10
7. Трансферты из-за границы	– 6	8. Трансферты за границу	+ 1
<i>Сальдо баланса текущих операций + 20</i>			
II. Счет движения капитала			
9. Приток капитала	+ 10	10. Отток капитала	– 40
<i>Сальдо баланса движения капитала – 30</i>			
<i>Сальдо баланса текущих операций и движения капитала (сальдо баланса официальных расчетов)– 10</i>			
11. Изменение официальных валютных резервов		+ 10	

Таким образом, платежный баланс условной страны Скорпио, имея отрицательное итоговое сальдо, является пассивным.

4. Два одинаковых по своим качествам автомобиля – российский и американский – стоят соответственно 210 тыс. руб. и 10 тыс. долл. Номинальный обменный курс американского доллара составляет: 1 долл. = 30 руб. Чему равен реальный обменный курс доллара?

Решение. Реальный обменный курс определяем по формуле

$$\varepsilon = P / (e \cdot P^*),$$

где ε – реальный обменный курс;

P – цена отечественного товара, руб.;

P^* – цена товара за рубежом, долл.;

e – номинальный обменный курс, руб./долл.

Реальный обменный курс составит: 210 тыс. руб. / (30 руб./долл. x 10 тыс. долл.) = 0,7. Значит, за 1 российский автомобиль можно приобрести 0,7 американского. $0,7 > 1 \rightarrow$ отечественный товар является более конкурентоспособным.

5. Ниже приведена карта спроса и предложения на рынке фунтов стерлингов (£):

Цена £, \$	2	2,1	2,2	2,3	2,4	2,5
Объем предложения £, млн	160	170	180	190	200	220
Объем спроса на £, млн	200	190	180	170	160	150

А. Федеральная резервная система США устанавливает валютный курс на уровне: 1 £ = 2,1 \$. Должна ли ФРС в этой ситуации покупать или продавать фунты стерлингов? Если да, то какое количество?

Б. Что произойдет в этом случае с официальными валютными резервами США?

Решение.

А. В соответствии с имеющимися данными при валютном курсе $1\text{£} = 2,1\text{\$}$ существует дефицит фунтов стерлингов в размере 20 млн (170 – 190). Таким образом, для поддержания фиксированного валютного курса Федеральная резервная система США должна продавать 20 млн фунтов стерлингов.

Б. Официальные валютные резервы уменьшатся на 20 млн фунтов стерлингов.

ПОДГОТОВКА К ТЕСТИРОВАНИЮ

Тесты – это вопросы или задания, предусматривающие конкретный, краткий, четкий ответ на имеющиеся эталоны ответов. При самостоятельной подготовке к тестированию студенту необходимо:

1. готовясь к тестированию, проработать информационный материал по дисциплине; проконсультироваться с преподавателем по вопросу выбора учебной литературы;

2. четко выяснить все условия тестирования заранее. Студент должен знать, сколько тестов ему будет предложено, сколько времени отводится на тестирование, какова система оценки результатов и т. д.;

3. приступая к работе с тестами, внимательно и до конца нужно прочитать вопрос и предлагаемые варианты ответов; выбрать правильные (их может быть несколько); на отдельном листке ответов вписать цифру вопроса и буквы, соответствующие правильным ответам;

- в процессе решения желательно применять несколько подходов в решении задания. Это позволяет максимально гибко оперировать методами решения, находя каждый раз оптимальный вариант;

- не нужно тратить слишком много времени на трудный вопрос, нужно переходить к другим тестовым заданиям; к трудному вопросу можно обратиться в конце;

- обязательно необходимо оставить время для проверки ответов, чтобы избежать механических ошибок.

ТЕСТОВЫЕ ЗАДАНИЯ

Раздел 1. ОБЩАЯ ЭКОНОМИЧЕСКАЯ ТЕОРИЯ

Тема 1.2. Сущность и типы экономических систем. Отношения собственности

1. Правильная последовательность фаз (стадий) общественного производства такова:

- а) производство, распределение, обмен, потребление;
- б) производство, обмен, распределение, потребление;
- в) распределение, производство, обмен, потребление;
- г) распределение, потребление, производство, обмен.

2. Воспроизводство, которое связано с привлечением дополнительных экономических ресурсов, называется:

- а) простым;
- б) сокращающимся;
- в) интенсивным;
- г) экстенсивным.

3. Непрерывное возобновление процесса создания благ и услуг в увеличивающихся размерах называется:

- а) расширенным воспроизводством;
- б) воспроизводством;
- в) производством;
- г) простым воспроизводством.

4. Из приведенных ниже комбинаций включает различные факторы производства только следующая:

- а) нефть, нефтяник, владелец нефтяной компании, газ;
- б) работник конвейера, конвейер, автомобиль;
- в) поле, трактор, фермер-предприниматель, доярка;
- г) банкир, компьютер, деньги.

5. Капитал как фактор производства – это:

- а) оборудование, орудия труда, машины, сырье, с помощью которых производятся товары;
- б) накопления и сбережения физических и юридических лиц;
- в) деньги и ценные бумаги;
- г) денежные средства, используемые в расчетах между покупателем и продавцом.

6. Что вы понимаете под экономической категорией «собственность»:

- а) обладание материальными или духовными благами;
- б) юридически закрепленное право владеть, распоряжаться, использовать принадлежащие людям материальные или духовные блага;
- в) отношения между людьми по поводу присвоения материальных и духовных благ;
- г) комплекс прав владельца блага.

7. «Пучок прав собственности» предполагает:

- а) право на исключение из доступа к ресурсам других агентов;
- б) право на получение ресурса;
- в) право на получение дохода от ресурса;

г) право на передачу всех предыдущих полномочий.

8. Владение – это:

- а) право производительно или лично потреблять вещь;
- б) право физического обладания вещью;
- в) право определения способа использования вещи.

9. Общественная собственность НЕ может выступать в форме:

- а) акционерной;
- б) коллективной;
- в) государственной;
- г) общенародной.

10. В какой из вариантов включены основные вопросы, решаемые любой экономической системой:

- а) что производится, как производится, для кого производится;
- б) что потребляется, как производится, кто производит;
- в) что потребляется, как потребляется, кем потребляется;
- г) что производится, как потребляется, кем производится?

11. Главным критерием дифференциации экономических систем является:

- а) характер распределяемых доходов;
- б) основная форма собственности;
- в) предпосылки для экономического роста;
- г) состояние рыночного обмена.

12. Стихийный способ координации деятельности экономических агентов характерен:

- а) для рыночной экономики;
- б) плановой экономики;
- в) традиционной экономики;
- г) любой экономической системы.

13. Одно из преимуществ административно-командной экономики состоит в следующем:

- а) возможности быстрой концентрации ресурсов в государственном секторе;
- б) свободном выборе хозяйствующими субъектами видов деятельности;
- в) возможности полного удовлетворения потребностей общества;
- г) формировании цен на основе взаимодействия спроса и предложения.

14. Когда экономические проблемы решаются частично рынком, частично государством, то экономика:

- а) административно-командная;
- б) рыночная;
- в) натуральная;
- г) смешанная.

15. К трансакционным издержкам НЕ относятся:

- а) издержки, связанные с поиском информации;
- б) издержки, связанные с оплатой сырья и материалов;
- в) издержки оппортунистического поведения;
- г) издержки, связанные со спецификацией и защитой прав собственности.

Тема 1.3. Общая характеристика рыночной системы хозяйствования

1. Какой из ниже перечисленных элементов является наиболее важным для рыночной экономики:

- а) эффективные профсоюзы;
- б) продуманное государственное регулирование;
- в) ответственные действия предпринимателей;
- г) активная конкуренция на рынке.

2. К характеристике рыночной экономики НЕ относится:

- а) централизованное планирование;
- б) предпринимательская деятельность;
- в) частная собственность;
- г) конкуренция.

3. Проблема «как производить» в рыночной экономике решается:

- а) через стремление производителей к получению прибыли и, следовательно, к минимизации издержек производства;
- б) на основе широкого использования в экономике средств производства;
- в) на основе динамики и объема потребительского спроса, которые определяются через цены на конечные продукты;
- г) на основе специализации, которая используется при применении разных технологических способов производства;
- д) нет верного ответа.

4. Фиаско рынка проявляется в ...

- а) отсутствии стимулов к производству товаров и услуг коллективного пользования;
- б) неспособности уравнивать экономические интересы продавцов и покупателей;
- в) отсутствии механизмов «вымывания» неконкурентоспособных предприятий;
- г) неспособности информировать фирмы об объемах и структуре производства.

5. К функциям рынка не относится ...

- а) социальная;
- б) ценообразующая;
- в) стимулирующая;
- г) посредническая.

6. Рынок не обеспечивает:

- а) удовлетворения потребностей всех членов общества;
- б) экономического стимулирования эффективности производства;
- в) установления ценностных эквивалентов для обмена;
- г) согласования производства и потребления по структуре.

7. Роль государства в экономике в период развития капитализма свободной конкуренции определялась взглядами ...

- а) классической политэкономии;
- б) монетаризма;
- в) институционализма;
- г) кейнсианства.

8. Натуральной форме общественного хозяйства НЕ присущи отношения:

- а) обмена;
- б) распределения;
- в) потребления;
- г) производства.

9. Товарное производство непременно предполагает:

- а) обособленность товаропроизводителей;
- б) господство государственной собственности;
- в) преобладание ручного труда;
- г) непосредственную связь производства и потребления.

10. Главным критерием при разделении рынка на легальный и нелегальный является:

- а) степень конкурентности рынков;
- б) экономическое назначение объектов рыночных отношений;
- в) уровень насыщенности рынков;
- г) степень соответствия законодательству;
- д) территориальный (географический) признак.

11. Рыночная инфраструктура НЕ включает:

- а) товарные биржи;
- б) фондовые биржи;
- в) бюджет государства;
- г) банки и кредитные организации;
- д) биржи труда.

12. Классический рынок характеризуется...

- а) неограниченным числом участников и свободной конкуренцией между ними;
- б) отсутствием самостоятельности в коммерческой деятельности;
- в) монополизмом производителя;
- г) государственным регулированием.

13. Решение проблемы внешних эффектов, предложенное Р. Коузом, предполагает, кроме всего прочего, что величина _____ издержек незначительна, или они отсутствуют.

- а) транзакционных;
- б) социальных;
- в) внешних;
- г) предельных.

14. Международный пример решения проблемы загрязнения окружающей среды как проблемы внешних эффектов под названием «Киотский протокол» предусматривает...

- а) создание рынка прав на загрязнение;
- б) введение платы за выбросы;
- в) введение корректирующих налогов;
- г) запрет на применение отходных технологий.

15. Общественные блага характеризуются _____ в потреблении.

- а) неисключаемостью и неконкурентностью;
- б) неисключаемостью и конкурентностью;
- в) неконкурентностью и исключаемостью;
- г) исключаемостью и конкурентностью.

Раздел 2. МИКРОЭКОНОМИКА

Тема 2.2. Теория потребительского поведения

1. Условная единица полезности, введенная сторонниками количественного подхода для измерения удовлетворения от потребления блага, называется:

- а) ютиль;
- б) экю;
- в) тратта;
- г) сеньораж.

2. Под предельной полезностью понимается:

- а) способность товаров и услуг удовлетворять человеческие потребности;
- б) субъективная оценка благ людьми;
- в) добавочная полезность или удовлетворение, извлекаемое потребителем из одной дополнительной единицы конкретного продукта;
- г) объективное свойство экономических благ;
- д) нижний предел цены.

3. Закон уменьшающейся предельной полезности констатирует, что:

- а) предельная полезность товара X падает по мере приобретения дополнительных единиц других товаров;
- б) общая полезность товара X повышается при потреблении последующих единиц этого товара;
- в) общая полезность максимизируется, когда выполняется условие $MU_x/P_x = MU_y/P_y$;
- г) приобретение каждой дополнительной единицы товара X приносит все меньше удовлетворения покупателю.

4. Теория потребительского поведения предполагает, что потребитель стремится максимизировать:

- а) разницу между общей и предельной полезностью;
- б) общую полезность;
- в) предельную полезность;
- г) каждую из перечисленных величин.

5. Общая полезность блага максимальна, если предельная полезность его дополнительной единицы:

- а) увеличивается;
- б) уменьшается;
- в) является величиной положительной;
- г) является величиной отрицательной;
- д) равна 0.

6. Чтобы максимизировать полезность, потребитель должен так распределить доход, чтобы:

- а) предельная полезность каждого потребленного товара была одинаковой;
- б) общая полезность каждого товара в расчете на единицу товара была одинаковой;
- в) предельная полезность каждого товара, полученная в расчете на 1 руб. была одинаковой;
- г) приобретать максимальное количество товаров, не являющихся заменителями.

7. Кривая безразличия:

- а) представляет совокупность набора товаров, для приобретения которой используется весь доход потребителя;
- б) отражает объективные рыночные характеристики, касающиеся величины дохода и цен;
- в) меняет свой наклон, если изменяется доход потребителя;
- г) введена в экономический анализ Вальрасом;
- д) это линия, каждая точка которой представляет комбинацию товаров, дающую потребителю равный объем удовлетворения потребности.

8. Предельная норма замещения:

- а) всегда положительна;
- б) представляет собой отношение предельных полезностей товаров-заменителей;
- в) показывает, от какого количества одного блага потребитель должен отказаться для приобретения единицы другого блага так, чтобы уровень общей полезности не изменился;
- г) характеризует наклон бюджетной линии.

9. Бюджетная линия:

- а) характеризует предельную полезность товара;
- б) показывает общую полезность;
- в) при изменении цен товаров не меняет своего наклона;
- г) представляет все доступные комбинации товаров при заданных ценах и величине дохода потребителя;
- д) определяет субъективную информацию потребителя о его предпочтениях.

10. Потребительское равновесие на карте безразличия – это:

- а) любое пересечение бюджетной линии и кривой безразличия;
- б) любая точка на самой высокой из кривых безразличия;
- в) та точка, в которой наклон бюджетной линии равен наклону касательной к ней кривой безразличия;
- г) любая точка, расположенная на бюджетной линии;
- д) любая точка, расположенная на пространстве, ограниченном бюджетной линией.

11. Эффект дохода гласит, что...

- а) при постоянном доходе снижение цены увеличивает покупательную способность;
- б) при постоянном доходе снижение цены вызовет уменьшение покупательной способности;
- в) в определенных ситуациях закон спроса нарушается, а кривая спроса получает положительный наклон;
- г) с ростом дохода потребитель начинает приобретать только «престижные» товары.

12. Эффект замещения – это...

- а) изменение объема и структуры потребления вследствие изменения относительной цены и перемещения из одной точки кривой безразличия в другую;
- б) изменение объема и структуры потребления вследствие перемещения на более высокую или низкую кривую безразличия;
- в) вытеснение из потребления низкокачественных товаров более качественными и дорогостоящими;
- г) демонстрационное потребление с положительной зависимостью между ценой и количеством спроса на товар.

13. Под эффектом Веблена понимается...

- а) демонстрационное потребление, т. е. увеличение потребительского спроса, связанное с тем, что товар имеет более высокую цену;
- б) спонтанный спрос, управляемый сиюминутным желанием;
- в) изменение спроса группы людей из-за того, что другие люди потребляют данный товар;
- г) изменение спроса на товар, обусловленное качествами, присущими самому товару.

14. Ситуация, когда снижение цены приводит к уменьшению спроса, а увеличение цены – повышению спроса на некачественный или низший товар, который занимает значительное место в структуре потребления, называется эффектом ...

- а) Гиффена;
- б) Веблена;
- в) сноба;
- г) дохода.

15. Излишек потребителя – это сумма денег:

- а) которая не нужна потребителю;
- б) которую государство забирает у потребителя при помощи налогов;
- в) которую выигрывает потребитель из-за разницы между ценой, которую он готов уплатить, и рыночной ценой;
- г) которую потребитель желает отдать тем фирмам-производителям, у которых наиболее высококачественная продукция.

Раздел 3. МАКРОЭКОНОМИКА

Тема 3.1. Национальная экономика: цели и результаты развития

1. Специфическим методом макроэкономики является:

- а) метод индукции;
- б) агрегирование;
- в) метод синтеза;
- г) метод научной абстракции;
- д) метод функционального анализа.

2. Функцией предпринимательского сектора в рамках модели экономики страны является:

- а) предложение факторов производства;
- б) потребление экономических благ;
- в) предложение общественных экономических благ;
- г) предложение денег;
- д) предложение частных экономических благ.

3. В модели кругооборота экономики страны в качестве доходов государственного сектора выступают:

- а) трансферты;
- б) факторные доходы;
- в) налоги и сборы;
- г) сбережения;
- д) инвестиции.

4. Национальное богатство в широком понимании:

- а) стоимость имущества, которым владеет страна: лесов, рек, полей, фабрик, заводов, имущества ее граждан;
- б) стоимость всех факторов производства;
- в) совокупность всех ценностей, которыми располагает страна на каждом этапе развития.

5. Повторный счет при расчете ВВП устраняется путем исключения из его величины:

- а) стоимости конечной продукции;
- б) стоимости промежуточной продукции;
- в) добавленной стоимости;
- г) государственных субсидий;
- д) косвенных налогов.

6. Какие из нижеперечисленных доходов вы включили бы в ВВП?

- а) зарплату репетитора на дому;
- б) продажу старого холодильника;
- в) доход владельца автозаправочной станции;
- г) денежный перевод внуку от бабушки, живущей в другом городе.

7. Для расширения производственного потенциала страны необходимо, чтобы:

- а) ВВП превышал ЧНП на величину амортизации;
- б) НД превышал объем потребительских расходов населения и государства;
- в) инвестиции превышали величину амортизации;
- г) ЧНП превышал НД.

8. При расчете стоимости потребительской корзины базового года учитываются: (два ответа)

- а) цены произведенных товаров и услуг базового года;
- б) цены произведенных товаров и услуг текущего года;
- в) объемы производства товаров и услуг базового года;
- г) объемы производства товаров и услуг текущего года.

9. Если объем номинального ВВП и уровень цен повысились, то:

- а) реальный ВВП не изменился;
- б) реальный ВВП увеличился, но в меньшей степени, чем цены;
- в) реальный ВВП сократился;
- г) эта информация не позволяет определить динамику реального ВВП.

10. К третичному сектору экономики относится следующий вид экономической деятельности:

- а) образование;
- б) лесное хозяйство;
- в) обрабатывающее производство;
- г) добыча полезных ископаемых;
- д) производство и распределение электроэнергии, газа и воды.

11. Межотраслевые пропорции отражают количественные соотношения между:

- а) различными отраслями национальной экономики;
- б) отдельными производствами отрасли;
- в) накоплением и потреблением;
- г) национальными отраслями производства различных стран.

12. Законная, но официально не зарегистрированная деятельность – это:

- а) криминальная экономическая деятельность;
- б) скрытая (квази-легальная) экономическая деятельность;
- в) нелегальная экономическая деятельность;
- г) неформальная экономическая деятельность.

Тема 3.2. Макроэкономическое равновесие. Потребление, сбережения и инвестиции

1. Согласно кейнсианской модели для повышения совокупного спроса при нарушении макроэкономического равновесия, применяются...

- а) отвлечение потенциальных расходов;
- б) инъекции;
- в) повышение учетной ставки;
- г) изъятия в виде сбережений.

2. Какое из перечисленных утверждений о кривой AD является ошибочным?

- а) отрицательная зависимость между уровнем цен и объемом выпуска выводится из уравнения количественной теории денег при условии фиксированного предложения денег и скорости их обращения;
- б) кривая AD имеет положительный наклон;
- в) когда Центральный банк увеличивает предложение денег, изменения в экономике могут быть описаны движением от одной точки на стационарной кривой AD до другой;
- г) при движении вдоль кривой AD предполагается, что предложение денег остаётся постоянным;
- д) каждая точка на кривой AD представляет собой объем товаров и услуг, который потребители могут приобрести при данном уровне цен.

3. Нарушение равновесия в результате увеличения совокупного спроса на кейнсианском отрезке совокупного предложения приведет к росту:

- а) объема производства и росту цен;
- б) объема производства и снижению цен;
- в) объема производства при неизменных ценах;
- г) цен при неизменном объеме производства.

4. Воздействие отрицательного шока совокупного предложения отражается:

- а) сдвигом кривой AS влево – вверх;
- б) сдвигом кривой AS вправо – вниз;
- в) движением вдоль кривой AS;
- г) изменением наклона кривой AS.

5. Отношение объема потребления к объему дохода является формальным выражением...

- а) акселератора;
- б) предельной склонности к потреблению;
- в) мультипликатора инвестиций;
- г) средней склонности к потреблению.

6. Валовые инвестиции – это...

- а) затраты на средства производства, предназначенные на возмещение стоимости потребленного основного капитала и его прирост;
- б) затраты на средства производства;

- в) затраты на средства производства, предназначенные на возмещение стоимости потребленного основного капитала;
- г) затраты на повышение уровня квалификации наемных работников.

7. Эффект мультипликатора при ситуации неполной занятости:

- а) действует не в полную силу;
- б) проявляется максимально;
- в) отсутствует;
- г) действует, но не всегда.

8. Потребительские расходы: $C = 100 + 0,8Y$; национальный доход $Y = 1000$; объем сбережений:

- а) 200;
- б) 800;
- в) 400;
- г) 100.

Тема 3.3. Деньги, кредит, банки. Кредитно-денежная политика

1. Что не относится к функциям денег?

- а) измерять стоимость товаров и услуг;
- б) сохранять богатство;
- в) способствовать обороту товаров и услуг;
- г) улучшать благосостояние людей.

2. В состав денежного агрегата МЗ не входят:

- а) бумажные деньги;
- б) облигации государственного займа;
- в) акции предприятий;
- г) металлические деньги.

3. Бумажные деньги отличаются от кредитных тем, что:

- а) бумажные деньги – это наличные, а кредитные деньги существуют в форме записей на банковских счетах;
- б) бумажные деньги не подлежат вывозу за пределы страны;
- в) бумажные деньги имеют принудительную покупательную способность, а кредитные деньги – это векселя эмиссионного банка;
- г) бумажные деньги предназначены для оплаты недорогих товаров, а кредитные используются при оплате дорогостоящих товаров и услуг.

4. Равновесие на денежном рынке имеет место при:

- а) равенстве предложения и спроса на деньги;
- б) равенстве операционного и спекулятивного спроса;
- в) равенстве реальных кассовых остатков и предложения денег;
- г) равенстве операционного спроса на деньги и предложения денег;
- д) равенстве спекулятивного спроса на деньги и предложения денег.

5. Функцией деятельности Центрального банка является:

- а) получение прибыли;
- б) кредитование предприятий;
- в) первичный учет векселей;
- г) поддержка устойчивости и покупательной способности национальной валюты.

6. Депозиты...

- а) составляют основную часть ресурсов коммерческих банков;
- б) представляют собой отношение суммы вкладов к сумме выданных кредитов;
- в) являются основной сферой приложения капитала пенсионных фондов;
- г) являются элементом регулирования банковской системы, защищая вкладчиков от потерь при банкротстве банков.

7. Снижение учётной ставки Центрального банка свидетельствует о проведении _____ политики.

- а) рестрикционной фискальной;
- б) рестрикционной монетарной;
- в) экспансионной фискальной;
- г) экспансионной монетарной.

8. Допустим, Вы разместили имеющуюся у Вас сумму денег в размере 100 тыс. руб. в банке под 10 % годовых. Таким образом, через год Вы получили 110 тыс. руб. Инфляция за этот период времени составила 15 %. Вывод о выгодности размещения Ваших денежных средств таков:

- а) удачно, реальная процентная ставка равна 25 %;
- б) не удачно, реальная процентная ставка равна (- 5 %);
- в) не удачно, реальная процентная ставка равна (- 10 %);
- г) удачно, реальная процентная ставка равна 5 %.

Тема 3.4. Государственные финансы и налогообложение. Бюджетно-налоговая политика

1. Основной принцип налогообложения:

- а) неравенство налогообложения;
- б) независимость производства от уровня налогообложения;
- в) равенство и справедливость;
- г) независимость налоговых изъятий от величины дохода.

2. На основании данных графической модели определите тип налоговой системы по характеру начисления налога...

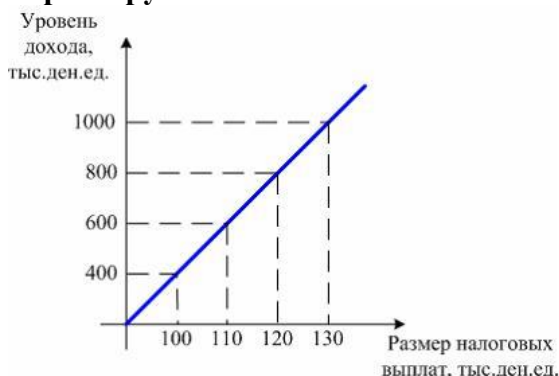

- а) регрессивная;
- б) прогрессивная;
- в) пропорциональная;
- г) фиксированная.

3. К бюджетным расходам относятся:

- а) государственные займы;

- б) эмиссия денег;
- в) трансфертные платежи;
- г) налоговые платежи.

4. Дефицит госбюджета составлял 250 ден. ед., налоговые поступления выросли на 200 ден. ед., при прочих равных условиях:

- а) дефицит бюджета сократился до 50 ден. ед.;
- б) возник профицит бюджета в 50 ден. ед.;
- в) дефицит бюджета вырос на 50 ден. ед.;
- г) госбюджет стал сбалансированным.

5. Предположим, что фактический ВВП равен 200 ден. ед., равновесный ВВП составляет 240 ден. ед., $MPC = 0,8$. Какие изменения в бюджетно-налоговой политике должны произойти, чтобы экономическая система пришла в состояние макроэкономического равновесия?

- а) увеличение государственных расходов на 8 ден. ед.;
- б) уменьшение государственных расходов на 8 ден. ед.;
- в) увеличение государственных расходов на 40 ден. ед.;
- г) увеличение налогов на 10 ден. ед..

6. Увеличение правительственных расходов в краткосрочном периоде приводит к:

- а) снижению совокупного спроса;
- б) увеличению ВВП;
- в) снижению ВВП;
- г) росту цен.

7. Увеличение предложения денег вызовет:

- а) сдвиг кривой IS вправо;
- б) сдвиг кривой IS влево;
- в) сдвиг кривой LM вправо;
- г) сдвиг кривой LM влево;
- д) сдвиги обеих кривых вправо.

8. Инструментом стимулирующей бюджетно-налоговой политики является:

- а) повышение налогов и сокращение государственных расходов;
- б) сокращение налогов и государственных расходов;
- в) повышение налогов и государственных расходов;
- г) снижение налогов и повышение государственных расходов.

Тема 3.5. Благополучие и социальная политика

1. Показателем черты бедности в России служит ...

- а) прожиточный минимум;
- б) минимальная заработная плата;
- в) размер пособия по безработице;
- г) уровень цен;
- д) реальная заработная плата.

2. Потерявший работу из-за спада в экономике попадает в категорию безработных, охваченных:

- а) структурной формой безработицы;

- б) фрикционной формой безработицы;
- в) циклической формой безработицы;
- г) региональной формой безработицы.

3. Экономисты считают, что полная занятость в стране достигается в том случае, если...

- а) число свободных рабочих мест соответствует числу безработных;
- б) все трудоспособное население работает;
- в) работают все, кто достиг трудоспособного возраста;
- г) работают все, кто хочет работать;
- д) фактический уровень безработицы равен естественному.

4. Экономические потери общества от безработицы при фактическом её уровне 8 %, естественном уровне 5 %, значении коэффициента Оукена 3 и фактическом ВВП в 1000 млрд ден. ед. составят:

- а) 30 млрд ден. ед.;
- б) 90 млрд ден. ед.;
- в) 98,9 млрд ден. ед.;
- г) 50 млрд ден. ед.

Тема 3.6. Макроэкономическая динамика и стабилизационная политика

1. Согласно монетаристской концепции обратная зависимость между инфляцией и безработицей существует...

- а) в краткосрочном периоде;
- б) в долгосрочном периоде;
- в) как в краткосрочном, так и в долгосрочном периоде;
- г) только в странах с переходной экономикой.

2. Если для удвоения цен необходимо 10 лет, среднегодовой темп инфляции:

- а) 17 %;
- б) 10 %;
- в) 3 %;
- г) 7 %.

3. Инфляция, сопровождаемая всеобщим государственным контролем, называется ...

- а) подавленная;
- б) открытая;
- в) ожидаемая;
- г) сбалансированная.

4. Ярко выраженная антиинфляционная политика предполагает:

- а) повышение уровня налогообложения и сокращение государственных расходов;
- б) рост налогов и более высокий уровень государственных расходов;
- в) снижение налогов и более высокий уровень государственных расходов;
- г) постоянство уровня и государственных расходов, и налоговых поступлений.

5. Если индекс цен в базовом году составил 182,5 %, в текущем – 232,5 %, то темп инфляции в текущем году равен:

- а) 50 %;
- б) 127 %;

- в) 1,27;
- г) 27,4 %.

6. Если в стране за текущий год реальная заработная плата увеличилась на 8 % при уровне инфляции 3 %, то номинальная оплата труда:

- а) повысилась на 5 %;
- б) повысилась на 11 %;
- в) снизилась на 3 %;
- г) повысилась на 3,67 %.

7. К среднесрочным экономическим циклам относят циклы:

- а) Кондратьева;
- б) Митчелла;
- в) Китчина;
- г) Жуглара.

8. Величина реального ВВП в (t-1)-й год составила 15932,3 млрд. руб., в t-й год 16802,8. Чему будут равны темп роста и темп прироста?

- а) 105,76% и 5,76%;
- б) 105,96% и 5,96%;
- в) 104,58% и 4,58%;
- г) 105,46% и 5,46%;
- д) 103,89% и 3,89%.

9. К интенсивным факторам экономического развития НЕ относятся:

- а) использование достижений НТП;
- б) увеличение количества используемых ресурсов;
- в) повышение квалификации работников;
- г) рост производительности труда;
- д) повышение фондоотдачи и снижение материалоемкости.

Тема 3.7. Мировая экономика и внешнеэкономическая политика

1. Бреттон-Вудская валютная система действовала:

- а) с 1867 по 1944 гг.;
- б) с 1881 по 1922 гг.;
- в) с 1944 по 1976 гг.;
- г) с 1935 по 1953 гг.

2. При плавающем валютном курсе наблюдается следующее:

- а) предсказуемость и стабильность;
- б) фиксация валютного курса на одном уровне;
- в) автоматическая корректировка платежного баланса;
- г) возможность возникновения избыточного спроса или избыточного предложения иностранной валюты.

3. Исходя из паритета покупательной способности, если телефон продается за 400 долларов в США и за 10000 рублей в РФ, то обменный курс, выраженный в количестве рублей, приходящихся на 1 доллар, составит...

- а) 25;
- б) 1;

- в) 40;
- г) 0,04.

4. Внутренняя конвертируемость валюты – это:

- а) обратимость валюты для нерезидентов;
- б) обратимость валюты для резидентов;
- в) возможность использования валюты при осуществлении любых видов внешне-экономических операций;
- г) возможность использования валюты при осуществлении некоторых видов внешне-экономических операций.

5. Парадокс Леонтьева заключается в том, что:

- а) страны экспортируют те товары, которые они производят с меньшими удельными издержками труда, и импортируют те товары, которые производятся другими странами с меньшими удельными издержками труда;
- б) в экспорте развитой страны при относительно избыточном факторе капитала преобладают относительно более трудоемкие товары, а в импорте – капиталоемкие;
- в) в импорте развитой страны при относительно избыточном факторе капитала преобладают относительно более трудоемкие товары, а в экспорте – капиталоемкие;
- г) страны с одинаковой обеспеченностью факторами производства выигрывают от внешней торговли при специализации на тех производствах, в которых наблюдается эффект масштаба.

6. К мерам государственного протекционизма относится...

- а) введение таможенных пошлин на импортируемые товары;
- б) введение налоговых льгот для филиалов зарубежных компаний;
- в) отмена любых ограничений на экспорт товаров;
- г) полная отмена таможенных пошлин на импортируемые товары.

7. Основной целью существования Всемирной торговой организации является:

- а) надзор за валютными курсами и макроэкономической политикой стран-членов и развитием международной экономики в целом;
- б) выявление тенденции в экономическом развитии стран-членов, влияния военных действий в сфере экономики на платежные балансы других стран;
- в) регулирование торговли товарами и услугами между странами;
- г) предоставление кредитов развивающимся странам и странам с переходной экономикой для осуществления мероприятий структурной политики;
- д) осуществление банковского надзора и международных расчетов.

ПОДГОТОВКА К ПРОМЕЖУТОЧНОЙ АТТЕСТАЦИИ

При подготовке к экзаменам по дисциплине «*Экономическая теория*» обучающемуся рекомендуется:

1. повторить пройденный материал и ответить на вопросы, используя конспект и материалы лекций. Если по каким-либо вопросам у студента недостаточно информации в лекционных материалах, то необходимо получить информацию из раздаточных материалов и/или учебников (литературы), рекомендованных для изучения дисциплины «*Экономическая теория*».

Целесообразно также дополнить конспект лекций наиболее существенными и важными тезисами для рассматриваемого вопроса;

2. при изучении основных и дополнительных источников информации в рамках выполнения заданий на экзаменах особое внимание необходимо уделять схемам, рисункам, графикам и другим иллюстрациям, так как подобные графические материалы, как правило, в наглядной форме отражают главное содержание изучаемого вопроса;

3. при изучении основных и дополнительных источников информации в рамках выполнения заданий на экзаменах (в случаях, когда отсутствует иллюстративный материал) особое внимание необходимо обращать на наличие в тексте словосочетаний вида «во-первых», «во-вторых» и т.д., а также дефисов и перечислений (цифровых или буквенных), так как эти признаки, как правило, позволяют структурировать ответ на предложенное задание.

Подобную текстовую структуризацию материала слушатель может трансформировать в рисунки, схемы и т. п. для более краткого, наглядного и удобного восприятия (иллюстрации целесообразно отразить в конспекте лекций – это позволит оперативно и быстро найти, в случае необходимости, соответствующую информацию);

4. следует также обращать внимание при изучении материала для подготовки к экзаменам на словосочетания вида «таким образом», «подводя итог сказанному» и т.п., так как это признаки выражения главных мыслей и выводов по изучаемому вопросу (пункту, разделу). В отдельных случаях выводы по теме (разделу, главе) позволяют полностью построить (восстановить, воссоздать) ответ на поставленный вопрос (задание), так как содержат в себе основные мысли и тезисы для ответа.

МИНОБРНАУКИ РОССИИ

ФГБОУ ВО «Уральский государственный горный университет»



**МЕТОДИЧЕСКИЕ РЕКОМЕНДАЦИИ
ПО ВЫПОЛНЕНИЮ КУРСОВОЙ РАБОТЫ
ЭКОНОМИКА ОРГАНИЗАЦИИ (ПРЕДПРИЯТИЯ)**

Направление подготовки
38.03.02 Менеджмент

Профиль
Производственный менеджмент
квалификация выпускника: **бакалавр**

Автор: Дроздова И.В., доцент, к.э.н.

Одобрены на заседании кафедры

Экономики и менеджмента

(название кафедры)

Зав. кафедрой

(подпись)

Мочалова Л.А.

(Фамилия И.О.)

Протокол № 1 от 09.09.2021

Рассмотрены методической комиссией

Инженерно-экономического факультета

(название факультета)

Председатель

(подпись)

Мочалова Л.А.

(Фамилия И.О.)

Протокол № 1 от 29.09.2021

Екатеринбург

ВВЕДЕНИЕ

Данные методические рекомендации необходимы для студентов бакалавриата по направлению подготовки *38.03.02 Менеджмент* по дисциплине «Экономика организации (предприятия)» профиля *Производственный менеджмент* в рамках подготовки и защиты курсовой работы.

В методических рекомендациях содержатся особенности организации подготовки курсовой работы, требования к её оформлению, а также порядок защиты и критерии оценки.

1. ОРГАНИЗАЦИЯ ПОДГОТОВКИ КУРСОВОЙ РАБОТЫ

Цели и задачи курсовой работы

Целью данной работы является развитие навыков расчета основных результатов хозяйственной и финансовой деятельности предприятия.

Экономические расчёты в должны обеспечить решение следующих вопросов:

1. Дать характеристику предприятия, как субъекта хозяйствования, его продукции
2. Представить организационную структуру управления предприятия
3. Привести в соответствие исходную информацию, необходимую для выполнения

расчетов

4. Расчёт текущих издержек (себестоимости) добычи полезного ископаемого на период достижения проектной мощности предприятия.

5. Определение прибыли и рентабельности проектируемого предприятия.

5. Расчет основных технико-экономических показателей работы предприятия.

Для получения реальных результатов экономические расчёты должны производиться на основе действующих технически обоснованных норм расхода материально-энергетических ресурсов, норм выработок (времени), цен, тарифных ставок и должностных окладов, стоимости машин и оборудования.

Для выполнения курсовой работы по дисциплине «Экономика организации (предприятия)» необходимо по индивидуальным данным задания выполнить расчет инвестиционных и текущих (эксплуатационных) затрат, связанных с открытой разработкой месторождения полезных ископаемых, а также произвести оценку экономической эффективности произведенных затрат.

Курсовая работа также выполняется по предлагаемой ниже методике.

Подготовка курсовой работы по дисциплине «*Экономика организации (предприятия)*» студентами направления подготовки *38.03.02 Менеджмент* является важным этапом образовательного процесса, в ходе которого закладываются компетенции, позволяющие студенту оценивать реальный инвестиционный проект. Курсовая работа по дисциплине «*Экономика организации (предприятия)*» должна быть выполнена в форме самостоятельно проведенного исследования и продемонстрировать способность студента грамотно пользоваться литературой, умение обобщать и анализировать собранную информацию, критически оценивать существующие идеи, теории и концепции, излагать свои мысли, грамотно структурировать материал.

Задачами выполнения курсовой работы по дисциплине «*Экономика организации (предприятия)*»:

- расширение и закрепление теоретических знаний, полученных студентами в процессе лекционных и практических занятий по дисциплине;
- углубленное изучение отдельных разделов дисциплины;
- овладение навыками работы со специальной экономической литературой (монографии, брошюры, журналы, газеты и др.);
- формирование умения применить на практике методику расчета основных результатов хозяйственной и финансовой деятельности.

Типовая тема курсовой работы: «Расчет основных экономических показателей деятельности организации предприятия».

Структура курсовой работы:

ВВЕДЕНИЕ

1. ХАРАКТЕРИСТИКА ПРЕДПРИЯТИЯ (ПРОИЗВОДСТВЕННОГО ПОДРАЗДЕЛЕНИЯ)

1.1. Общие сведения о предприятии - субъекте хозяйствования, характеристика его деятельности, представление процессов производства и реализации продукции (работ, услуг)

1.2. Характеристика продукции предприятия, ее потребительские свойства и конкурентные преимущества

1.3. Исходные данные для выполнения расчетов и оценки основных результатов хозяйственной и финансовой деятельности

2. РАСЧЕТ СЕБЕСТОИМОСТИ ПРОДУКЦИИ (УСЛУГ)

2.1. Расчет потребности в материально-сырьевых ресурсах

2.2. Расчет потребности в топливно-энергетических ресурсах

2.3. Расчет численности персонала

2.4. Расчет фонда оплаты труда

2.5. Расчет амортизационных отчислений

2.6. Смета цеховых расходов

2.7. Расчет платежей, отчислений и налогов, включаемых в себестоимость

2.8. Калькуляция себестоимости производства продукции (услуг)

3. РАСЧЕТ ОБЪЕМОВ ПРОДАЖ И ПРИБЫЛИ

3.1. Расчет объемов продаж

3.2. Расчет прибыли

3.3. Распределение прибыли

3.4. Расчет рентабельности

4. ФОРМИРОВАНИЕ И РАСПРЕДЕЛЕНИЕ ФОНДОВ ЭКОНОМИЧЕСКОГО СТИМУЛИРОВАНИЯ

4.1. Фонд потребления

4.2. Фонд накопления

4.3. Резервный фонд

5. ФОРМИРОВАНИЕ ТЕХНИКО-ЭКОНОМИЧЕСКИХ ПОКАЗАТЕЛЕЙ

СПИСОК РЕКОМЕНДУЕМОЙ ЛИТЕРАТУРЫ

ЗАКЛЮЧЕНИЕ

ПРИЛОЖЕНИЯ

1. ХАРАКТЕРИСТИКА ПРЕДПРИЯТИЯ (ПРОИЗВОДСТВЕННОГО ПОДРАЗДЕЛЕНИЯ)

1.1. Рекомендации по составлению характеристики предприятия

Общая *характеристика предприятия* состоит из краткого описания его регистрационных данных, организационной структуры и деятельности.

Составление такой характеристики дает возможность оценить:

- текущее положение дел на предприятии;
- его финансовые возможности;
- эффективность управленческой команды;
- структуру исследуемого предприятия и ее эффективность;
- возможные пути улучшения упомянутых показателей.

Для того чтобы составить обобщенную характеристику какой-либо организации, необходимо иметь в своем распоряжении юридические документы, данные о ее деятельности и экономическом состоянии.

Характеристика оцениваемого предприятия составляется следующим образом.

1. Начать следует из указания общедоступной информации о предприятии, статистической (управленческой) отчетности организации – формы собственности, времени основания, учредителей. Также в этом разделе следует указать ее организационно-правовую форму – ОАО, ООО, ИП и тому подобное.

2. Следует изучить и описать особенности деятельности организации, проанализировать предлагаемые ею услуги или товары, обосновать выбор ассортимента ряда.

3. Изучить стратегическую программу развития в условиях современного рынка, включая:

- конкурентоспособность предприятия,
- показатели приспособленности к возможным изменениям на целевом рынке,
- характеристику маркетинговых исследований, запущенных рекламных кампаний и тому подобное.

4. Характеристика оцениваемого предприятия также включает определение фазы его жизненного цикла на момент исследования, каждая из которых имеет свои отличия и важные особенности, к которым причисляют:

- финансовую политику;
- маркетинг;
- стиль работы с кадрами организации;
- распространение реализуемых товаров или услуг;
- научно-исследовательские и опытно-конструктивные работы;
- введенные стандарты;
- приоритеты деятельности;
- методы контроля.

5. На следующем этапе должна быть составлена организационная характеристика предприятия.

Необходимо описать его структуру, охарактеризовать связи отдельных структурных отделов исследуемого предприятия.

Изучить обязанности руководителей всех уровней согласно занимаемым должностям и оценить, по возможности, насколько эффективна действующая модель управления.

Также в этом разделе следует описать характер отношений между различными сотрудниками, в том числе управленческим персоналом, специалистами, служащими, обслуживающими сотрудниками низшего звена.

6. Проанализировать по общую эффективность деятельности исследуемой организации по существующему положению.

1.2. Общая характеристика предприятия

Как отмечалось ранее, общая характеристика предприятия состоит из трех основных составляющих – краткого описания организации, ее структуры и деятельности.

В этом документе указывается помимо состава учредителей и года основания, информация о главных составляющих подразделениях компании, ее филиалах, дочерних организациях.

Для составления такой характеристики рекомендуется использовать наиболее значимые юридические документы, к примеру, устав предприятия, штатное расписание, а также экономические нормативы за последние несколько лет.

В упомянутый документ следует включить данные основной номенклатуры для производимых продуктов или услуг, описать производственные мощности организации, указать основные группы потребителей и целевую аудиторию, поставщиков компании.

Общая характеристика также включает информацию о полученной прибыли, валовой выручке, себестоимость производства для каждого продукта или же предлагаемой услуги.

Кроме этого, необходимо определить место предприятия на рынке соответствующей продукции, его конкурентные позиции.

1.3. Характеристика организационной структуры предприятия

При составлении организационно-правовой характеристики предприятия исследователь опирается на его учредительные документы.

Тип структуры управления компанией, а также его организации определяет способность предприятия адаптироваться к изменениям текущего состояния рынка и внешней среды.

Под организационной структурой предприятия следует понимать совокупность ее структурных отделов и подразделений, а также связи, установленные между ними.

На выбор структуры организации предприятия существенное влияние оказывают:

- организационно-правовая форма;
- область деятельности, в том числе тип производимых товаров или услуг, их ассортиментный ряд и номенклатура;
- масштаб деятельности компании, показатели объемов производства, общее число сотрудников всех уровней;
- целевые рынки, с которыми устанавливаются связи в ходе ведения деятельности;
- внедренные технологии;
- используемые информационные каналы, как внутри организации, так и вне ее;
- уровень обеспечения ресурсами.

В соответствии с индивидуальным заданием, выданным руководителем курсовой работы студенту, определяется направление производственной деятельности, вид продукции (оказываемых услуг, выполняемых работ), годовой объем производства (производственная программа), исходные данные для расчета себестоимости и финансовых результатов. Следовательно, характеристика объекта исследования может быть приведена студентом по предприятию – аналогу, информацию о деятельности которого он должен найти самостоятельно, используя предлагаемый в данном методическом руководстве перечень источников.

Пример представления характеристики предприятия приведен в Приложении 1.

2. РАСЧЕТ СЕБЕСТОИМОСТИ ПРОДУКЦИИ (УСЛУГ)

2.1. Расчет потребности в материально-сырьевых ресурсах

Расчет себестоимости производится в разрезе калькуляционных статей или по элементам затрат.

Далее приводится расшифровка основных затрат на производство продукции. В дальнейшем следует руководствоваться спецификой формирования себестоимости на предприятии, которое является объектом прохождения производственной практики.

Потребность в материально-сырьевых ресурсах определяется по форме, приведенной в соответствии с нормативной базой расхода сырья и материалов на предприятии (табл. 2.1).

Таблица 2.1

Потребность в материально-сырьевых ресурсах

Наименование материалов	Расход, т		Цена за единицу, руб.	Сумма, руб.	Транспортные расходы, руб.	Заготовительно-складские расходы, руб.	Общая стоимость, руб.
	по норме на ед. прод.	общий					
1	2	3	4	5	6	7	8

Пояснения к табл. 2.1:

1. Нормы расхода на единицу продукции берутся по данным предприятия.
2. Цены берутся на основании договора поставки сырья, материалов.
3. Транспортные расходы укрупненно принимаются в размере 3-5 % от графы 5.
4. Заготовительно-складские расходы принимаются в размере 2 % от суммы графы 5 и графы 6.

2.2. Расчет потребности в топливно-энергетических ресурсах

1. Топливо на технологические цели: планируется и учитывается по расходу топлива, для всех видов машин и оборудования, используемых в основном производстве.

2. Энергия на технологические цели. В статье показывается расход всех видов энергии.

Например, при добыче полезных ископаемых:

Сжатого воздуха для бурения.

Электроэнергии для работы скреперных лебедок, электропаровозов, буровых станков, подъемных машин, вентиляции и т. д.

Пара и воды на технологические нужды с учетом специфики процесса производства.

Затраты на покупную энергию состоят из расходов на ее оплату по установленным тарифам, а также трансформацию и передачу до подстанций.

Затраты на энергию, вырабатываемую собственными энергетическими установками предприятия, включаются в себестоимость продукции.

Если энергетические затраты на технологические цели нельзя прямо отнести на производство продукции, то они распределяются пропорционально объему производства.

Стоимость электроэнергии для предприятия рассчитывается по двухставочному тарифу, за заявленный максимум нагрузки и за потребленную электроэнергию по формуле:

$$C_{Э} = a \times P_{М} + в \times W ,$$

где a – тариф платы за заявленный максимум нагрузки, участвующий в максимуме нагрузки энергосистемы, руб./кВт в год; $P_{М}$ – заявленный максимум нагрузки, участвующий

щий в максимуме нагрузки энергосистемы, кВт; v – стоимость 1 кВт · ч фактически израсходованной электроэнергии, руб./кВт · ч; W – расход электроэнергии, кВт · ч;

Годовой расход силовой электроэнергии в кВт/ч (для привода станков, машин, транспортного и прочего оборудования цеха) определяется по следующей формуле:

$$W = \frac{\sum PTK_{30}K_o}{K_c \eta},$$

где W – расход силовой электроэнергии по цеху, кВт/ч; ΣP – сумма установленных мощностей оборудования, кВт; T – фонд времени работы единицы оборудования, станко/ч; K_{30} – коэффициент загрузки оборудования по цеху (0,7-0,8); K_o – коэффициент одновременной предельной нагрузки (0,7-0,75); K_c – коэффициент, учитывающий потери в сети, равный 0,96; η – коэффициент полезного действия двигателей (0,85-0,9).

Стоимость сжатого воздуха для машин с пневмодвигателями рассчитывается по формуле

$$C_{с.в.} = 60 \cdot q_{с.в.} \cdot T \cdot K_{30} \cdot K_o \cdot K_c \cdot K_k \cdot C_v,$$

где $q_{с.в.}$ – номинальный удельный расход сжатого воздуха, м³/мин;

$$q_{с.в.} = 0,45 \cdot N_d / P_v,$$

где N_d – мощность пневмодвигателя, Вт; P_v – давление сжатого воздуха, Па; K_k – коэффициент, учитывающий потери в компрессоре, равный 1,1; C_v – стоимость 1 м³ фактически израсходованного сжатого воздуха, руб./м³.

Если нет возможности определить расход силовой энергии или удельные нормы расхода, то стоимость энергоресурсов определяется по данным предприятия.

2.3. Расчет численности персонала

Расчет численности рабочих начинается с разработки планового баланса рабочего времени на одного рабочего (табл. 2.2). При этом учитываются режим работы предприятия, сменность, продолжительность рабочей недели, планируемые невыходы, предусмотренные законодательством о труде.

Таблица 2.2

Разработки планового баланса рабочего времени на одного рабочего

Статьи баланса	Непрерывное производство	Прерывное производство
1. Календарное число дней в году		
2. Выходные дни согласно графику сменности		
3. Праздничные дни		
4. Номинальный фонд рабочего времени		
5. Невыходов, всего, в том числе по причинам: - отпуск - дни нетрудоспособности - выполнение обществ. и государ. обязанностей - прочие неявки с разрешения администрации		
6. Полезный фонд рабочего времени - дни - часы		
7. Коэффициент списочного состава	$K_{сп} = \text{гр. 1/гр. 6}$	$K_{сп} = \text{гр. 4/гр. 6}$

Пояснения к табл. 2.2:

- Номинальный фонд рабочего времени определяется, дней

$$T_{ном} = T_k - T_{вых} - T_{праз},$$

где T_k – календарное число дней; $T_{вых}$ – выходные дни; $T_{праз}$ – праздничные дни.

- Полезный фонд рабочего времени определяется, дней

$$T_{п} = T_{ном} - T_{неяв.}$$

- Полезный фонд рабочего времени определяется, час.

$$T_{\text{п}}^{\text{ч}} = T_{\text{п}} \cdot t_{\text{ч}},$$

где $t_{\text{ч}}$ – продолжительность смены, час.

Явочная численность может быть рассчитана по штатным нормативам путем расстановки по рабочим местам.

Списочная численность определяется по формуле

$$Ч_{\text{сс}} = Ч_{\text{яв}} \cdot К_{\text{сп}}.$$

Результаты расчета списочной численности рабочих сводятся в табл. 2.3.

Таблица 2.3

Результаты расчета списочной численности рабочих

Наименование профессии	Явочная численность, чел.				Коэф. списоч. состава	Списоч. числен., чел.
	1 смена	2 смена	3 смена	итого за сутки		
1. Основные рабочие: 1.1. ...						
Итого:						
2. Рабочие по ремонту 2.1. ...						
Итого:						
3. Вспомогательные рабочие 3.1. ...						
Итого:						
Всего:						

Численность руководителей, специалистов и служащих определяется в соответствии с производственной структурой объекта (предприятия) и штатным расписанием.

Приводится режим работы предприятия, составляется график выходов.

2.4. Расчет фонда оплаты труда

Фонд заработной платы рассчитывается на основе принятой формы и системы оплаты труда на предприятии.

Годовой фонд заработной платы складывается из фондов основной и дополнительной заработной платы.

Повременная форма оплаты труда

Расчет фонда заработной платы рабочих производится следующим образом (табл. 2.4).

Таблица 2.4

Расчет фонда заработной платы рабочих

Наименование профессии	Списочный состав, чел.	Тарифный разряд	Фонд основной заработной платы					итого, тыс. руб.	фонд зарплаты с учетом районного коэф., тыс. руб.	Фонд дополнительной заработной платы, тыс. руб.	Всего годовой фонд заработной платы, тыс. руб.
			количество человеко-часов	часовая тарифная ставка, руб.	заработная плата по тарифу, тыс. руб.	доплаты, тыс. руб.	премии				

1	2	3	4	5	6	7	8	9	10	11	12	13
Всего:												

Пояснения к табл. 2.4:

1. Списочная численность берется из табл. 2.3.
2. Тарифный разряд берется по данным предприятия.
3. Количество человеко-часов определяется по формуле

$$K_{\text{чел.-час}} = T_{\text{п}} \cdot \text{Ч}_{\text{сс}},$$

где $T_{\text{п}}$ – полезный фонд рабочего времени, час; $\text{Ч}_{\text{сс}}$ – списочная численность.

4. Часовая тарифная ставка определяется по тарифной сетке в соответствии с разрядом рабочего по данным предприятия.

5. Заработная плата по тарифу определяется: гр. 6 = гр. 4 · гр. 5.

6. Доплаты - за работу в вечернюю и ночную смены в среднем принимается 7-10 % от гр. 6; доплаты за работу в праздничные дни определяются по двойному тарифу (Доплата = часовая тарифная ставка · 2 · количество отработанных часов в праздничный день).

7. Размер премии принимается по данным предприятия (по Положению о премировании). Расчет производится в % от суммы гр.6+гр.7.

Итого: гр. 10 = гр. 6 + гр. 9.

8. В фонд дополнительной заработной платы рабочих включаются:

- оплата очередных и дополнительных отпусков;
- оплата времени выполнения государственных обязанностей;
- прочие доплаты (оплата выслуги лет и т. д.).

В среднем дополнительная заработная плата принимается при проектировании – 10 % от суммы основной заработной платы с учетом районного коэффициента: гр. 12 = гр. 11 · 0,1.

9. Общий фонд заработной платы: гр. 13 = гр. 11 + гр. 12.

Сдельная форма оплаты труда

Таблица 2.5

Расчет фонда заработной платы рабочих

Наименование профессии	Списочный состав, чел.	Годовой объем работы	Технически обоснованная норма в смену, час	Фонд основной заработной платы								Фонд дополнительной заработной платы, тыс. руб.	Всего годовой фонд заработной платы, тыс. руб.
				часовая (сменная) тарифная ставка, руб.	сдельная расценка, руб./ед.	заработная плата по сдельным расценкам, тыс. руб.	доплаты, тыс. руб.			итого, тыс. руб.	фонд зарплаты с учетом районного коэф., тыс. руб.		
							премии, тыс. руб.	прочие доплаты, тыс. руб.	всего доплат, тыс. руб.				
1	2	3	4	5	6	7	8	9	10	11	12	13	14
Всего:													

Пояснения к табл. 2.5:

1. Списочная численность берется из табл. 2.3.
2. Годовой объем работ определяется в соответствии с производственной программой предприятия.
3. Технически обоснованная норма в смену (час) берется по данным предприятия.
4. Часовая (сменная) тарифная ставка определяется в соответствии с разрядами рабочих, применяемых на предприятии.

5. Сдельная расценка рассчитывается по формуле

$$P_{сд} = C_{ч} / N_{выр} \quad \text{или} \quad P_{сд} = C_{ч} \cdot N_{вр},$$

где $C_{ч}$ – часовая тарифная ставка для соответствующего вида работ, руб./час, смен; $P_{сд}$ – сдельная расценка, руб./ед. прод.; $N_{выр}$ – норма выработки для данного вида работ, ед.прод./час, смен.; $N_{вр}$ – норма времени, час/ед. прод.

6. Заработная плата по сдельным расценкам определяется по формуле

$$З_{сд} = P_{сд} \cdot Q \quad \text{или} \quad \text{гр. 7} = \text{гр. 6} \cdot \text{гр. 3},$$

где $P_{сд}$ – расценка за единицу работ, руб.; Q – годовой объем работ, ед. прод.

7. Доплаты: размер премии принимается по данным предприятия; прочие доплаты – за работу в вечернюю и ночную смены в среднем принимаются 7-10 % от гр. 7.

8. Всего доплат: гр. 10 = гр. 8 + гр. 9.

9. Итого: гр. 11 = гр. 7 + гр. 10.

10. В фонд дополнительной заработной платы рабочих включается:

- оплата очередных и дополнительных отпусков;
- прочие доплаты (оплата выслуги лет и т. д.).

В среднем дополнительная заработная плата при проектировании сдельной формы оплаты труда составляет 15 % от суммы основной заработной платы с учетом районного коэффициента: гр. 13 = гр. 12 · 0,15.

11. Общий фонд заработной платы: гр. 14 = гр. 12 + гр. 13.

2.5. Расчет амортизационных отчислений

При расчете амортизационных отчислений учитывается отраслевая специфика предприятия.

Таблица 2.6

Расчет амортизационных отчислений

Группы основных фондов	Первоначальная стоимость ($\Phi_{п}$)	Годовая сумма амортизации	
		Норма амортизации, %	$A_{г}$ тыс. руб.
итого	$\sum \Phi_{п}$		$\sum A_{г}$

Пояснения к табл. 2.6:

Первоначальная стоимость основных фондов берется по данным предприятия. Порядок начисления и нормы амортизации принимаются согласно ст. 259.3 НК РФ.

2.6. Расчет цеховых (участковых) расходов

Цеховые расходы сводятся в табл. 2.7.

Таблица 2.7

Смета цеховых расходов

Наименование расходов	Сумма затрат, тыс. руб.
1. Основная и дополнительная заработная плата цехового персонала	
2. Страховые взносы	

3. Амортизация зданий и сооружений цехового назначения	
4. Содержание зданий и сооружений	
5. Ремонт зданий и сооружений	
6. Прочие расходы цеха	
ИТОГО цеховых расходов:	

Пояснения к табл. 2.7:

Статья 1 определяется по расчёту, приведённому в табл. 2.8. К цеховому персоналу относятся руководители и специалисты цеха или подразделения, по которому производится расчет.

Статья 2 принимается в соответствии с действующим законодательством РФ.

Статья 3 определяется на базе стоимости объектов цехового назначения (зданий, сооружений) и норм амортизации на эти объекты.

Статья 4 принимается в размере 2,0-3,0 % от сметной стоимости зданий и сооружений цехового назначения.

Статья 5 «Ремонт зданий и сооружений» принимается в размере 2-2,5 % от сметной стоимости зданий и сооружений цехового назначения.

Статья 6 «Прочие цеховые расходы» принимаются в размере 5,0 % от сумм цеховых расходов по статьям с 1 по 6.

Таблица 2.8

Фонд заработной платы цехового персонала

Занимаемая должность	Количество персонала	Оклад в месяц, руб.	Фонд основной заработной платы, тыс. руб.					Фонд заработной платы с учетом район. коэф.	Фонд дополнительной заработной платы	Всего годовой фонд заработной платы
			сумма окладов работников за год, тыс. руб.	доплаты, тыс. руб.						
				за работу в вечерние и ночные смены	за работу в праздничные дни	премии	итого			
Цеховой персонал										
Всего:										

Пояснения к табл. 2.8:

1. Сумма годовой заработной платы по окладам (гр. 4) определяется из расчета 11 рабочих месяцев для руководителей и специалистов, для служащих – 11,3 месяца, причем доплаты устанавливаются только для мастеров и сменных инженеров.

2. Доплаты за работу в вечерние и ночные смены, в праздничные дни берутся по данным предприятия.

3. Премии берутся по данным предприятия.

4. Фонд дополнительной заработной платы определяется как 10 % от фонда основной заработной платы с учетом районного коэффициента.

2.7. Расчет платежей, отчислений и налогов, включаемых в себестоимость

Платежи, отчисления, налоги, включаемые в себестоимость, сводятся в табл. 2.9 и рассчитываются в соответствии с действующим законодательством. К основным видам налогов можно отнести:

1. Налог на землю.
 2. Транспортный налог.
 3. Страховые взносы на обязательное социальное страхование от несчастных случаев на производстве и профессиональных заболеваний.
 4. Налоги, отчисления и платежи, связанные с загрязнением окружающей среды.
- Ставки налогов определяются в соответствии с действующим законодательством РФ. (7).

Таблица 2.9

Платежи и налоговые отчисления, включаемые в себестоимость

Виды налогов	Ставка налога, % к объекту налогообложения	Объект налогообложения	Сумма налога, тыс. руб.

2.8. Расчет калькуляции себестоимости производства продукции (услуг).

Таблица 2.10

Калькуляция себестоимости производства продукции

Наименование статей затрат	Затраты		Структура, %
	всего, тыс. руб.	на единицу продукции, тыс. руб.	
1. Сырье			
2. Основные материалы			
3. Вспомогательные материалы			
4. Энергия и топливо на технологические нужды			
5. Основная и дополнительная заработная плата производственных рабочих			
6. Страховые взносы			
7. Амортизационные отчисления			
8. Износ нематериальных активов			
9. Отчисления в ремонтный фонд			
10. Цеховые расходы			
<i>Цеховая себестоимость</i>			
11. Общезаводские расходы			
12. Прочие производственные расходы			
<i>Производственная себестоимость</i>			
13. Внепроизводственные расходы (коммерческие расходы)			
<i>Полная себестоимость, в т. ч.</i>			
- условно-постоянные расходы;			
- переменные расходы			

Пояснение к табл. 2.10:

1. Статьи затрат с 1 по 5 и 7 определяются на основе расчетов, выполненных ранее.
2. Статья 6 определяется в соответствии с действующим законодательством РФ. (7).
3. Износ нематериальных активов (права пользования земельными участками, патенты, лицензии, «ноу-хау», организационные расходы и т. п.) относится на себестоимость продукции (работ, услуг) по нормам, рассчитанным предприятием, исходя из первоначальной стоимости и срока их полезного использования.

4. Затраты на все виды ремонтов охватывают капитальный, средний, текущий ремонты и межремонтные осмотры определяются по данным предприятия или берутся в размере 10% от стоимости основных фондов.

5. Расчет цеховых расходов берется из табл. 2.7.

6. Общезаводские расходы берутся в размере 15-25 % от цеховой себестоимости.

7. Прочие производственные расходы включают в себя все виды налогов, входящих в себестоимость продукции (табл. 2.9).

8. Производственная себестоимость – сумма статей затрат: цеховая себестоимость + статья 11 + статья 12.

9. Внепроизводственные расходы включают в себя затраты, связанные со сбытом продукции, и берутся в среднем 1,5 % от производственной себестоимости.

10. Полная себестоимость – производственная себестоимость + внепроизводственные расходы.

3. РАСЧЕТ ОБЪЕМОВ ПРОДАЖ И ПРИБЫЛИ

3.1. Расчет объемов продаж

Стоимость реализуемой продукции, формирующей объем продаж, определяется по формуле

$$BP = \sum_{i=1}^n Ц_i \cdot Q_i,$$

где BP – выручка от реализации или объем продаж, тыс. руб.; $Ц_i$ – цена единицы продукции, руб.; Q_i – объем продукции (выполненных работ) в натуральном измерении.

Цена рассчитывается, исходя из уровня нормативной рентабельности (плановых накоплений), или по данным предприятия

$$Ц_i = Z_i \cdot K, \text{ руб.},$$

где Z_i – затраты на единицу продукции, работ, руб.; K – коэффициент рентабельности (плановых накоплений), можно принимать в размере 1,15 – 1,4 или определять по формуле:

$$K = 1 + П_n / Z_i,$$

где $П_n$ – нормативная сумма прибыли, принимаемая предприятием., руб.

3.2. Расчет прибыли

Валовая (балансовая прибыль) определяется по формуле

$$П_{\text{вал}} = П_{\text{реал}} + П_{\text{пр}} \pm В_n,$$

где $П_{\text{реал}}$ – прибыль от реализации продукции, тыс. руб.;

$$П_{\text{реал}} = \sum_{i=1}^n (Ц_i - C_i) \cdot Q_i,$$

где C_i – полная себестоимость единицы i -го вида продукции, услуг; $П_{\text{пр}}$ – прочие виды прибыли, тыс. руб.; $В_n$ – внереализационные доходы или расходы.

Для расчета налога на прибыль определяется налогооблагаемая база (прибыль)

$$П_n = П_{\text{вал}} - \sum H_{Mi},$$

где H_{Mi} – налоги, направляемые в соответствии с действующим законодательством в местные (муниципальные) бюджеты.

Прибыль, остающаяся в распоряжении предприятия, определяется по формуле

$$П_ч = П_n - H_{\text{пр}},$$

где $П_ч$ – чистая (нераспределенная) прибыль, тыс. руб.; $H_{\text{пр}}$ – налог на прибыль, тыс. руб.

$$H_{\text{пр}} = C_{\text{н.пр}} \cdot П_n,$$

где $C_{\text{н.пр}}$ – установленная действующим законодательством ставка налог на прибыль, %.

3.3. Распределение прибыли

Распределение прибыли производится по форме, приведенной в табл. 3.1.

Таблица 3.1

Формирование финансовых результатов

Наименование показателя	Сумма, тыс. руб.
1. Выручка от реализации (объем продаж, услуг)	
2. Себестоимость производства продукции	
3. Валовая прибыль (убыток)	
4. Коммерческие расходы	
5. Управленческие расходы	
6. Прибыль (убыток) от продаж	
7. Доходы от участия в деятельности других предприятий	
8. Проценты к получению	
9. Проценты к уплате	
10. Прочие доходы	
11. Прочие расходы	
12. Прибыль (убыток) до налогообложения (налогооблагаемая прибыль)	
13. Налог на прибыль	
14. Чистая прибыль	

Пояснения к табл. 3.1:

1. Выручка от реализации (объем продаж) – на основе ранее выполненных расчетов.

2. Себестоимость производства продукции определяется на основе расчетов табл. 2.10.

3. Валовая прибыль представляет собой разность между выручкой от реализации и себестоимостью производства.

4. Коммерческие расходы. В этой строке производственные предприятия отражают сумму затрат, связанных со сбытом продукции. К коммерческим расходам относятся расходы на рекламу, транспортировку готовой продукции (товаров), представительские расходы и т. п. (табл. 2.10)

5. Управленческие расходы определяются на основе расчетов табл. 2.10.

6. Прибыль от продаж представляет собой разницу между валовой прибылью, коммерческими и управленческими расходами.

7. Доходы от участия в деятельности других предприятий. Здесь отражаются доходы, полученные:

- от участия в уставных капиталах других организаций, например, дивиденды по акциям;

- от участия в совместной деятельности.

Расчет производится по данным предприятия.

8. Проценты к получению и уплате - прочие доходы или расходы в сумме процентов, которые организация должна получить или уплатить по собственным облигациям и векселям, полученным кредитам и займам. Определяются по данным предприятия.

9. Прочие доходы могут включать в себя:

- поступления, связанные с предоставлением за плату во временное пользование активов организации, в том числе объектов интеллектуальной собственности (если это не является основным видом деятельности для организации);

- поступления от продажи основных средств и иных активов, отличных от денежных средств (кроме иностранной валюты), продукции и товаров. Например, поступления от продажи дебиторской задолженности, ценных бумаг;

- причитающиеся организации штрафы, пени, неустойки за нарушение условий хозяйственных договоров;

- поступления в возмещение причиненных организации убытков;

- активы, полученные безвозмездно, в том числе по договору дарения;
- прибыль прошлых лет, выявленная в отчетном году;
- суммы кредиторской и депонентской задолженности, по которым истек срок исковой давности;

- положительные курсовые разницы;
- сумма дооценки активов;

10. Прочие расходы могут включать в себя:

- проценты, уплачиваемые организацией за предоставление ей в пользование денежных средств (кредитов, займов);
- расходы, связанные с оплатой услуг, оказываемых кредитными организациями;
- отчисления в оценочные резервы, создаваемые в соответствии с правилами бухгалтерского учета (резервы по сомнительным долгам, под обесценение вложений в ценные бумаги и др.), а также резервы, создаваемые в связи с признанием условных фактов хозяйственной деятельности;

- налоги и сборы, относимые на финансовые результаты (например, налог на имущество организаций);

- расходы по содержанию законсервированных производственных мощностей и объектов, мобилизационных мощностей;

- расходы, связанные с обслуживанием ценных бумаг;

- расходы, связанные с аннулированием производственных заказов (договоров), прекращением производства, не давшего продукции;

- штрафы, пени, неустойки за нарушение условий договоров, причитающиеся к уплате организацией;

- возмещение причиненных организацией убытков;

- убытки прошлых лет, признанные в отчетном году;

- суммы дебиторской задолженности, по которой истек срок исковой давности, других долгов, нереальных для взыскания;

- сумма уценки активов (производственных запасов, готовой продукции и товаров);

- перечисление средств (взносов, выплат и т. д.), связанных с благотворительной деятельностью;

- расходы на осуществление спортивных мероприятий, отдыха, развлечений, мероприятий культурно-просветительского характера и иных аналогичных мероприятий;

- судебные расходы;

11. Прибыль до налогообложения определяется как:

$$\text{ст. 12} = \text{ст. 6} + \text{ст. 7} + \text{ст. 8} - \text{ст. 9} + \text{ст. 10} - \text{ст. 11} \text{ (табл. 3.1)}$$

12. Налог на прибыль определяется в соответствии с действующим законодательством РФ.

13. Чистая прибыль определяется как разница между налогооблагаемой прибылью и налогом на прибыль.

3.4. Расчет рентабельности

Расчет рентабельности продукции производится по формуле

$$R_{\text{прод}} = \frac{\Pi}{C_{\text{п}}} 100 \%,$$

где $R_{\text{прод}}$ – рентабельность продукции; Π – чистая прибыль или балансовая прибыль, руб.; $C_{\text{п}}$ – полная себестоимость.

Расчет рентабельности производства:

$$R_{\text{пр}} = \frac{\Pi}{\Phi_{\text{ос}}^{\text{ср}} + \Phi_{\text{об}}^{\text{ср}}} 100 \%,$$

где $R_{\text{пр}}$ – рентабельность производства; $\Phi_{\text{ос}}^{\text{ср}}$ – среднегодовая стоимость основных фондов предприятия, руб.; $\Phi_{\text{об}}^{\text{ср}}$ – среднегодовой остаток оборотных средств, руб.

Среднегодовая стоимость основных производственных фондов ($\Phi_{oc}^{сг}$) рассчитывается по данным табл.2.6:

$$\Phi_{oc}^{сг} = (\Phi_{п(нг)} + \Phi_{кг}) / 2$$

где $\Phi_{п(нг)} = \sum \Phi_{п}$ (по табл. 2.6);

$\Phi_{кг}$ – стоимость основных фондов на конец года,

$$\Phi_{кг} = \sum \Phi_{п} - \sum A_{г},$$

где $\sum A_{г}$ – годовая сумма амортизации (по данным табл.2.6).

$\Phi_{об}^{сг}$ – среднегодовая сумма оборотных средств берется по табл.2.1 (как сумма по гр.8)

Расчет рентабельности продаж:

$$R_{продаж} = \frac{\Pi}{В} \cdot 100,$$

где $R_{продаж}$ – рентабельность продаж, %; $В$ – выручка от реализации продукции (услуг).

4. ФОРМИРОВАНИЕ И РАСПРЕДЕЛЕНИЕ ФОНДОВ ЭКОНОМИЧЕСКОГО СТИМУЛИРОВАНИЯ

4.1 Теоретические аспекты распределения прибыли предприятия

В условиях конкуренции любая компания не только стремится к получению максимальной прибыли, но и к такому ее объему, который даст возможность удерживать приемлемые позиции на рынке сбыта и целенаправленно развивать производство. Поэтому не менее важно правильно распределить прибыль, грамотно реализовав политику поощрения и формирования собственных ресурсов.

Распределяя прибыль, компании учитывают состояние рыночной среды, диктующей необходимость расширения производственных мощностей компании. Исходя из этого фактора, определяются масштабы отчислений в фонды, предназначенные для финансирования капвложений, увеличения оборотных активов, внедрения новых технологий и методов труда, обеспечения НИОКР и т.п.

4.2. Порядок распределения и использования прибыли

Полученную прибыль компания использует согласно действующему законодательству и положениям, закрепленным в учредительных документах, придерживаясь такой схемы распределения прибыли:

- из сформированной прибыли уплачиваются все налоги и обязательные платежи в бюджет (на прибыль, землю, ТС, рентные, др.);
- из оставшейся в распоряжении компании прибыли (чистой) отчисляются средства в фонды накопления и потребления (резервный, инвестиционный, развития производства, дивидендный, социального развития, материального поощрения и другие предусмотренные уставом или учредительными документами). Нормативы отчислений в фонды устанавливаются компанией по предварительному согласованию с учредителями.

При всем многообразии подходов к распределению прибыли, для всех предприятий характерны одни и те же принципы распределения прибыли – направление ее:

- *на накопление*, т. е. развитие компании (образование и пополнение резервных и инвестиционных фондов, вложение в УК других компаний, финансовые инвестиции на разные сроки). Эта часть прибыли отражается в блоке нераспределенной и формирует фонды;
- *на потребление*, т.е. распределенная прибыль (выплата дивидендов, обеспечение социальной и материальной поддержки персонала, приобретение акций, др.)

Таким образом, распределение прибыли является способом реализации разработанной дивидендной политики и политики формирования собственных ресурсов компании.

4.3 Распределение и использование прибыли предприятия

Законодатель регулирует распределение прибыли в части налоговых поступлений в бюджеты. Определение других направлений расхода оставшейся части прибыли –

Рис. 5.1. График построения точки безубыточности:

V_p – выручка от реализации; C – себестоимость продукции, работ;

$C_{\text{ФИ}}$ – совокупные фиксированные (постоянные) издержки; $Q_{\text{кр}}$ (T_6) – объем производства

(критический объем), при котором достигается безубыточность; 1 – область убытков; 2 – область прибыли; 3 – область переменных затрат; 4 – область фиксированных (постоянных) затрат

По полученным показателям безубыточности определяется запас финансовой прочности предприятия (ЗФП, %), который демонстрирует степень производственного риска:

$$\text{ЗФП} = ((Q_{\text{пр}} - T_6) \cdot 100) / Q_{\text{пр}},$$

где $Q_{\text{пр}}$ – годовой объем выпуска продукции, ед. продукции.

6. ФОРМИРОВАНИЕ ТЕХНИКО-ЭКОНОМИЧЕСКИХ ПОКАЗАТЕЛЕЙ

На основе выполненных ранее расчетов определяются основные финансовые и технико-экономические показатели, которые сводятся в табл. 6.1.

Таблица 6.1

Основные технико-экономические показатели

Показатели	Формула для расчета	Единицы измерения	Значения
1. План по производству (производственная программа)	$Q_{\text{ПЛ}} = M \cdot K_{\text{ин}}$	единицы продукции	
2. Производительность труда рабочих, трудящихся	$\text{ПТ} = Q_{\text{ПЛ}} / \text{Ч}_{\text{с.с.}}$ $\text{ПТ} = B / \text{Ч}_{\text{с.с.}}$	ед. прод./чел. год руб. / чел. год	
3. Объем продаж (выручка от реализации)	$B = \sum_{i=1}^n C_i \cdot Q_{\text{ПЛ}i}$	тыс. руб.	
4. Точка безубыточности	$T_6 = C_{\text{ФИ}} / (C_{\text{ед}} - C_{\text{пер.ед.}})$	единицы продукции	
5. Запас финансовой прочности	$\text{ЗФП} = ((Q_{\text{пр}} - T_6) \cdot 100) / Q_{\text{пр}}$	%	
6. Валовая (балансовая) прибыль	$\text{П}_B = \sum_{i=1}^n (C_i - C_{n_i}) \cdot Q_{\text{пр}}$	тыс. руб.	
7. Маржинальная прибыль	$\text{П}_M = B - \text{З}_{\text{пер}}$	тыс. руб.	
8. Рентабельность производства	$\text{Р}_{\text{пр}} = \text{П}_B / (\Phi_{\text{оф}}^{\text{сг}} + \Phi_{\text{об}}^{\text{сг}}) \cdot 100 \%$	%	
9. Рентабельность продукции	$\text{Р}_i = \text{П}_i / C_{\text{п}i} \cdot 100 \%$	%	
10. Рентабельность продаж	$\text{Р}_B = \text{П}_q / B \cdot 100 \%$	%	
11. Затраты на 1 рубль реализованной продукции	$\text{З}_p = C_{\text{п}} / B$	руб./руб.	
12. Фондоотдача	$\text{ФО} = B / \Phi_{\text{оф}}^{\text{сг}}$	руб./руб.	

По результатам расчетов технико-экономических показателей, приведенным в табл. 5.1, делаются выводы о состоянии производственно-хозяйственной деятельности исследуемого предприятия.

7. ТРЕБОВАНИЯ К ОФОРМЛЕНИЮ КУРСОВОЙ РАБОТЫ

7.1. Общие требования к оформлению курсовой работы

Курсовая работа по дисциплине «Экономика организации (предприятия)» требует изучения и анализа значительного объема статистического материала, данных отчетности предприятий, представления формул, графической информации и т. п. В силу этого особое значение приобретает правильное оформление результатов проделанной работы.

Текст курсовой работы должен быть подготовлен в печатном виде. Исправления и помарки не допускаются. Текст работы оформляется на листах формата А4, на одной стороне листа, с полями: левое – 25 мм, верхнее – 20 мм, правое – 15 мм и нижнее – 25 мм. При компьютерном наборе шрифт должен быть таким: тип шрифта Times New Roman, кегль 14, междустрочный интервал 1,5. Абзац (красная строка) – 1,25 см.

Заголовки разделов, введения, заключения, списка использованной литературы набираются прописным полужирным шрифтом. Не допускаются подчеркивание заголовка и переносы в словах заголовков. После заголовка, располагаемого посередине строки, точка не ставится.

Расстояние между заголовком и следующим за ней текстом, а также между главой и параграфом составляет 2 интервала.

Рекомендуемый объем курсовой работы (без учета приложений) – не менее 40. Титульный лист курсовой работы оформляется по образцу, данному в приложении.

Текст курсовой работы должен быть разбит на разделы: главы, параграфы и т. д. Очередной раздел нужно начинать с нового листа.

Все страницы курсовой работы должны быть пронумерованы. Номер страницы ставится снизу страницы, по центру. Первой страницей является титульный лист, но на ней номер страницы не ставится.

7.2. Таблицы

Таблицы по содержанию делятся на аналитические и неаналитические. Аналитические таблицы являются результатом обработки и анализа цифровых показателей. Как правило, после таких таблиц делается обобщение, которое вводится в текст словами: «таблица позволяет сделать вывод о том, что...», «таблица позволяет заключить, что...» и т. п.

В неаналитических таблицах обычно помещаются необработанные статистические данные, необходимые лишь для информации и констатации фактов.

Таблицы размещают после первого упоминания о них в тексте таким образом, чтобы их можно было читать без поворота работы или с поворотом по часовой стрелке.

Каждая таблица должна иметь нумерационный и тематический заголовок. Тематический заголовок располагается по центру таблицы, после нумерационного, размещенного в правой стороне листа и включающего надпись «Таблица» с указанием арабскими цифрами номера таблицы. Нумерация таблиц сквозная в пределах каждой главы. Номер таблицы состоит из двух цифр: первая указывает на номер главы, вторая – на номер таблицы в главе по порядку (например, «Таблица 2.2» – это значит, что представленная таблица вторая во второй главе).

Цифры в графах таблиц должны проставляться так, чтобы разряды чисел во всей графе были расположены один под другим. В одной графе количество десятичных знаков должно быть одинаковым. Если данные отсутствуют, то в графах ставят знак тире. Округление числовых значений величин до первого, второго и т. д. десятичного знака для различных значений одного и того же наименования показателя должно быть одинаковым.

Таблицу с большим количеством строк допускается переносить на другую страницу, при этом заголовок таблицы помещают только над ее первой частью, а над переноси-

мой частью пишут «Продолжение таблицы» или «Окончание таблицы». Если в работе несколько таблиц, то после слов «Продолжение» или «Окончание» указывают номер таблицы, а само слово «таблица» пишут сокращенно, например, «Продолжение табл. 1.1», «Окончание табл. 1.1».

На все таблицы в тексте курсовой работы должны быть даны ссылки с указанием их порядкового номера, например, «...в табл. 2.2».

7.3. Формулы

Формулы – это комбинации математических знаков, выражающие какие-либо предложения.

Формулы, приводимые в курсовой работе, должны быть наглядными, а обозначения, применяемые в них, соответствовать стандартам.

Пояснения значений символов и числовых коэффициентов следует приводить непосредственно под формулой, в той последовательности, в какой они даны в формуле. Значение каждого символа и числового коэффициента дается с новой строки. Первую строку объяснения начинают со слова «где» без двоеточия после него.

Формулы и уравнения следует выделять из текста свободными строками. Если уравнение не умещается в одну строку, оно должно быть перенесено после знака равенства (=) или после знака (+), минус (–), умножения (x) и деления (:).

Формулы нумеруют арабскими цифрами в пределах всей курсовой работы или главы. Номер указывают с правой стороны листа на уровне формулы в круглых скобках.

В тексте ссылки на формулы приводятся с указанием их порядковых номеров, например, «...в формуле (2.2)» (второй формуле второй главы).

7.4. Иллюстрации

Иллюстрации позволяют наглядно представить явление или предмет такими, какими мы их зрительно воспринимаем, но без лишних деталей и подробностей.

Основными видами иллюстраций являются схемы, диаграммы и графики.

Схема – это изображение, передающее обычно с помощью условных обозначений и без соблюдения масштаба основную идею какого-либо устройства, предмета, сооружения или процесса и показывающее взаимосвязь их главных элементов.

Диаграмма – один из способов изображения зависимости между величинами. Наибольшее распространение получили линейные, столбиковые и секторные диаграммы.

Для построения линейных диаграмм используется координатное поле. По горизонтальной оси в изображенном масштабе откладывается время или факториальные признаки, на вертикальной – показатели на определенный момент (период) времени или размеры результативного независимого признака. Вершины ординат соединяются отрезками – в результате получается ломаная линия.

На столбиковых диаграммах данные изображаются в виде прямоугольников (столбиков) одинаковой ширины, расположенных вертикально или горизонтально. Длина (высота) прямоугольников пропорциональна изображенным ими величинам.

Секторная диаграмма представляет собой круг, разделенный на секторы, величины которых пропорциональны величинам частей изображаемого явления.

График – это результат обработки числовых данных. Он представляет собой условные изображения величин и их соотношений через геометрические фигуры, точки и линии.

Количество иллюстраций в работе должно быть достаточным для пояснения излагаемого текста.

Иллюстрации обозначаются словом «Рис.» и располагаются после первой ссылки на них в тексте так, чтобы их было удобно рассматривать без поворота работы или с поворотом по часовой стрелке. Иллюстрации должны иметь номер и наименование, расположенные по центру, под ней. Иллюстрации нумеруются в пределах главы арабскими цифрами, например, «Рис. 1.1» (первый рисунок первой главы). Ссылки на иллюстрации в тексте курсовой работы приводят с указанием их порядкового номера, например, «...на рис. 1.1».

При необходимости иллюстрации снабжаются поясняющими данными (подрисовочный текст).

7.5. Приложения

Приложение – это часть основного текста, которая имеет дополнительное (обычно справочное) значение, но, тем не менее, необходима для более полного освещения темы. По форме они могут представлять собой текст, таблицы, графики, карты. В приложении помещают вспомогательные материалы по рассматриваемой теме: инструкции, методики, положения, результаты промежуточных расчетов, типовые проекты, имеющие значительный объем, затрудняющий чтение и целостное восприятие текста. В этом случае в тексте приводятся основные выводы (результаты) и делается ссылка на приложение, содержащее соответствующую информацию. Каждое приложение должно начинаться с новой страницы. В правом верхнем углу листа пишут слово «Приложение» и указывают номер приложения. Если в курсовой работе больше одного приложения, их нумеруют последовательно арабскими цифрами, например, «Приложение 1», «Приложение 2» и т. д.

Каждое приложение должно иметь заголовок, который помещают ниже слова «Приложение» над текстом приложения, по центру.

При ссылке на приложение в тексте курсовой работы пишут сокращенно строчными буквами «прил.» и указывают номер приложения, например, «...в прил. 1».

Приложения оформляются как продолжение текстовой части курсовой работы со сквозной нумерацией листов. Число страниц в приложении не лимитируется и не включается в общий объем страниц курсовой работы.

7.6. Список использованной литературы

Список использованной литературы должен содержать перечень и описание только тех источников, которые были использованы при написании курсовой работы.

В списке должны быть представлены монографические издания отечественных и зарубежных авторов, материалы профессиональной периодической печати (экономических журналов, газет и еженедельников), законодательные и др. нормативно-правовые акты. При составлении списка необходимо обратить внимание на достижение оптимального соотношения между монографическими изданиями, характеризующими глубину теоретической подготовки автора, и периодикой, демонстрирующей владение современными экономическими данными.

Наиболее распространенным способом расположения наименований литературных источников является алфавитный. Работы одного автора перечисляются в алфавитном порядке их названий. Исследования на иностранных языках помещаются в порядке латинского алфавита после исследований на русском языке.

Ниже приводятся примеры библиографических описаний использованных источников.

Статья одного, двух или трех авторов из журнала

Зотова Л. А., Еременко О. В. Инновации как объект государственного регулирования // *Экономист*. 2010. № 7. С. 17–19.

Статья из журнала, написанная более чем тремя авторами

Валютный курс и экономический рост / С. Ф. Алексашенко, А. А. Клепач, О. Ю. Осипова [и др.] // *Вопросы экономики*. 2010. № 8. С. 18–22.

Книга, написанная одним, двумя или тремя авторами

Иохин В. Я. Экономическая теория: учебник. М.: Юристъ, 2015. 178 с.

Книга, написанная более чем тремя авторами

Экономическая теория: учебник / В. Д. Камаев [и др.]. М.: ВЛАДОС, 2011. 143 с.

Сборники

Актуальные проблемы экономики и управления: сборник научных статей. Екатеринбург: УГГУ, 2010. Вып. 9. 146 с.

Статья из сборника

Данилов А. Г. Система ценообразования промышленного предприятия // Актуальные проблемы экономики и управления: сб. научных статей. Екатеринбург: УГГУ, 2010. Вып. 9. С. 107–113.

Статья из газеты

Крашаков А. С. Будет ли обвал рубля // Аргументы и факты. 2011. № 9. С. 3.

7.7. Библиографические ссылки

Библиографические ссылки требуется приводить при цитировании, заимствовании материалов из других источников, упоминании или анализе работ того или иного автора, а также при необходимости адресовать читателя к трудам, в которых рассматривался данный вопрос.

Ссылки должны быть затекстовыми, с указанием номера соответствующего источника (на который автор ссылается в работе) в соответствии с библиографическим списком и соответствующей страницы.

Пример оформления затекстовой ссылки

Ссылка в тексте: «При оценке стоимости земли необходимо учесть все возможности ее производственного использования» [17, С. 191].

В списке использованных источников:

17. *Борисов Е. Ф. Основы экономики.* М.: Юристъ, 2008. 308 с.

Пример оформления титульного листа приведен в Приложении 5.

Исходные данные для выполнения студентами курсовой работы по индивидуальным заданиям представлены в Приложении 6.

8. ОРГАНИЗАЦИЯ ЗАЩИТЫ КУРСОВОЙ РАБОТЫ

8.1. Подготовка к защите и порядок защиты курсовой работы

Необходимо заранее подготовить тезисы выступления (план-конспект).

Порядок защиты курсовой работы.

1. Краткое сообщение, характеризующее цель и задачи работы, ее актуальность, полученные результаты, вывод и предложения.
2. Ответы студента на вопросы преподавателя.
3. Отзыв руководителя-консультанта о ходе выполнения работы.

Рекомендации студенту:

- Готовясь к защите курсовой работы, вы должны вспомнить материал максимально подробно, и это должно найти отражение в схеме вашего ответа. Необходимо выделить главное, что наиболее важно для понимания материала в целом, иначе вы сможете проговорить все 15-20 минут и не раскрыть существа вопроса. Особенно строго следует отбирать примеры и иллюстрации.
- Вступление должно быть очень кратким – 1-2 фразы (если вы хотите подчеркнуть при этом важность и сложность данного вопроса, то не говорите, что он сложен и важен, а покажите его сложность и важность).
- Целесообразнее вначале показать свою схему раскрытия вопроса, а уж потом ее детализировать.
- Рассказывать будет легче, если вы представите себе, что объясняете материал очень способному и хорошо подготовленному человеку, который не знает именно этого раздела,

и что при этом вам обязательно нужно доказать важность данного раздела и заинтересовать в его освоении.

- Строго следите за точностью своих выражений и правильностью употребления терминов.
- Не пытайтесь рассказать побольше за счет ускорения темпа, но и не мямлите.
- Не демонстрируйте излишнего волнения и не напрашивайтесь на сочувствие.
- Будьте особенно внимательны ко всем вопросам преподавателя, к малейшим его замечаниям. И уж ни в коем случае его не перебивайте!
- Не бойтесь дополнительных вопросов – чаще всего преподаватель использует их как один из способов помочь вам или сэкономить время. Если вас прервали, а при оценке ставят в вину пропуск важной части материала, не возмущайтесь, а покажите план своего ответа, где эта часть стоит несколько позже того, на чем вы были прерваны.
- Прежде чем отвечать на дополнительный вопрос, необходимо сначала правильно его понять. Для этого нужно хотя бы немного подумать, иногда переспросить, уточнить: правильно ли вы поняли поставленный вопрос. И при ответе следует соблюдать тот же принцип экономности мышления, а не высказывать без разбора все, что вы можете сказать.
- Будьте доброжелательны и тактичны, даже если к ответу вы не готовы (это вина не преподавателя, а ваша).

8.2. Критерии оценки курсовой работы

Подготовленная и оформленная в соответствии с требованиями курсовая работа оценивается преподавателем по следующим критериям:

теоретический уровень работы;

аналитический уровень работы;

правильность выполненных расчетов;

самостоятельность выполнения работы;

культура письменного изложения материала (логичность подачи материала, грамотность автора);

культура оформления материалов работы (соответствие работы всем стандартным требованиям);

использование литературных источников (достаточное количество, наличие в списке учебников и научных публикаций по теме, современность источников);

умение ориентироваться в материале и отвечать на вопросы по работе;

умение подготовить презентацию к работе (содержательность, логичность и правильное оформление презентации).

Объективность оценки работы преподавателем заключается в определении ее положительных и отрицательных сторон, по совокупности которых он окончательно оценивает представленную работу. При положительном заключении работа допускается к защите, о чем делается запись на титульном листе работы. При отрицательной оценке работа возвращается на доработку с последующим представлением на повторную проверку с приложением замечаний, сделанных преподавателем.

Внимание

1. Не допускается сдача скачанных из сети Internet курсовых работ, поскольку, во-первых, это будет рассматриваться как попытка обмана преподавателя, во-вторых, это приводит к формализации получения знаний, в-третьих, в мировой практике ведется борьба с плагиатом при сдаче работ вплоть до отчисления студентов от обучения. В подобном случае курсовая работа не принимается к защите и вместо него выдается новая тема.

2. Студент, не подготовивший и не защитивший курсовую работу, не может быть допущен к экзамену по дисциплине «*Экономика организации (предприятия)*».

Образец оформления титульного листа курсовой работы

МИНОБРНАУКИ РОССИИ
Федеральное государственное бюджетное образовательное учреждение
высшего образования
«Уральский государственный горный университет»

Инженерно-экономический факультет

Кафедра экономики и менеджмента

КУРСОВАЯ РАБОТА

по дисциплине
«**Экономика организации (предприятия)**»

на тему:

«**Расчет основных экономических показателей
деятельности организации (предприятия)**»

Преподаватель:
доц., к. э. н. Дроздова И.В.
Студент гр. М-21
Иванова И. И.

Екатеринбург – 2021

МИНОБРНАУКИ РОССИИ

ФГБОУ ВО «Уральский государственный горный университет»



МЕТОДИЧЕСКИЕ УКАЗАНИЯ ПО ОРГАНИЗАЦИИ САМОСТОЯТЕЛЬНОЙ РАБОТЫ И ЗАДАНИЯ ДЛЯ ОБУЧАЮЩИХСЯ

ЭКОНОМИКА ОРГАНИЗАЦИИ (ПРЕДПРИЯТИЯ)

Направление подготовки
38.03.02 Менеджмент

Профиль
Производственный менеджмент

квалификация выпускника: **бакалавр**

Автор: Дроздова И.В., доцент, к.э.н.

Одобрены на заседании кафедры

Экономики и менеджмента
(название кафедры)

Зав. кафедрой

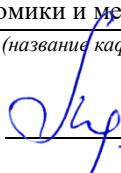
(подпись)

Мочалова Л.А.
(Фамилия И.О.)

Протокол № 1 от 09.09.2021

Рассмотрены методической комиссией

Инженерно-экономического факультета
(название факультета)

Председатель

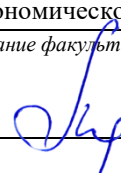
(подпись)

Мочалова Л.А.
(Фамилия И.О.)

Протокол № 1 от 29.09.2021

Екатеринбург

СОДЕРЖАНИЕ

ВВЕДЕНИЕ.....	3
ВОПРОСЫ ДЛЯ САМОПРОВЕРКИ.....	6
ОСНОВНЫЕ КАТЕГОРИИ ДИСЦИПЛИНЫ.....	9
САМООРГАНИЗАЦИЯ РАБОТЫ С ЛИТЕРАТУРОЙ.....	13
ПОДГОТОВКА К ДОКЛАДУ С ПРЕЗЕНТАЦИЕЙ.....	17
ПОДГОТОВКА К ПРАКТИКО-ОРИЕНТИРОВАННЫМ ЗАДАНИЯМ...22	
ПОДГОТОВКА К ТЕСТИРОВАНИЮ.....	24
ПОДГОТОВКА К ДИСКУССИИ.....	25
ПОДГОТОВКА К ПРОМЕЖУТОЧНОЙ АТТЕСТАЦИИ.....	27

ВВЕДЕНИЕ

Самостоятельная работа в высшем учебном заведении – это часть учебного процесса, метод обучения, прием учебно-познавательной деятельности, комплексная целевая стандартизованная учебная деятельность с запланированными видом, типом, формами контроля.

Самостоятельная работа представляет собой плановую деятельность обучающихся по поручению и под методическим руководством преподавателя.

Целью самостоятельной работы студентов является закрепление тех знаний, которые они получили на аудиторных занятиях, а также способствование развитию у студентов творческих навыков, инициативы, умению организовать свое время.

Самостоятельная работа реализует следующие задачи:

- предполагает освоение курса дисциплины;
- помогает освоению навыков учебной и научной работы;
- способствует осознанию ответственности процесса познания;
- способствует углублению и пополнению знаний студентов, освоению ими навыков и умений;
- формирует интерес к познавательным действиям, освоению методов и приемов познавательного процесса,
- создает условия для творческой и научной деятельности обучающихся;
- способствует развитию у студентов таких личных качеств, как целеустремленность, заинтересованность, исследование нового.

Самостоятельная работа обучающегося выполняет следующие функции:

- развивающую (повышение культуры умственного труда, приобщение к творческим видам деятельности, обогащение интеллектуальных способностей студентов);
- информационно-обучающую (учебная деятельность студентов на аудиторных занятиях, неподкрепленная самостоятельной работой, становится мало результативной);
- ориентирующую и стимулирующую (процессу обучения придается ускорение и мотивация);
- воспитательную (формируются и развиваются профессиональные качества бакалавра и гражданина);
- исследовательскую (новый уровень профессионально-творческого мышления).

Организация самостоятельной работы студентов должна опираться на определенные требования, а, именно:

- сложность осваиваемых знаний должна соответствовать уровню развития студентов;
- стандартизация заданий в соответствии с логической системой курса дисциплины;

- объем задания должен соответствовать уровню студента;
- задания должны быть адаптированными к уровню студентов.

Содержание самостоятельной работы студентов представляет собой, с одной стороны, совокупность теоретических и практических учебных заданий, которые должен выполнить студент в процессе обучения, объект его деятельности; с другой стороны – это способ деятельности студента по выполнению соответствующего теоретического или практического учебного задания.

Свое внешнее выражение содержание самостоятельной работы студентов находит во всех организационных формах аудиторной и внеаудиторной деятельности, в ходе самостоятельного выполнения различных заданий.

Функциональное предназначение самостоятельной работы студентов в процессе практических занятий по овладению специальными знаниями заключается в самостоятельном прочтении, просмотре, прослушивании, наблюдении, конспектировании, осмыслении, запоминании и воспроизведении определенной информации. Цель и планирование самостоятельной работы студента определяет преподаватель. Вся информация осуществляется на основе ее воспроизведения.

Так как самостоятельная работа тесно связана с учебным процессом, ее необходимо рассматривать в двух аспектах:

1. аудиторная самостоятельная работа – практические занятия;
2. внеаудиторная самостоятельная работа – подготовка к практическим занятиям, подготовка к устному опросу, участию в дискуссиях, решению практико-ориентированных задач и др.

Основные формы организации самостоятельной работы студентов определяются следующими параметрами:

- содержание учебной дисциплины;
- уровень образования и степень подготовленности студентов;
- необходимость упорядочения нагрузки студентов при самостоятельной работе.

Таким образом, самостоятельная работа студентов является важнейшей составной частью процесса обучения.

Методические указания по организации самостоятельной работы и задания для обучающихся по дисциплине «*Экономика организации (предприятия)*» обращают внимание студента на главное, существенное в изучаемой дисциплине, помогают выработать умение анализировать явления и факты, связывать теоретические положения с практикой, а также облегчают подготовку к защите *курсовой работы* и сдаче экзамена.

Настоящие методические указания позволят студентам самостоятельно овладеть фундаментальными знаниями, профессиональными умениями и навыками деятельности по профилю подготовки, опытом творческой и исследовательской деятельности, и направлены на формирование компетенций, предусмотренных учебным планом поданному профилю.

Видами самостоятельной работы обучающихся по дисциплине «Экономика организации (предприятия)» являются:

- самостоятельное изучение тем курса (в т. ч. рассмотрение основных категорий дисциплины, работа с литературой);
- подготовка к практическим занятиям (в т. ч. ответы на вопросы для самопроверки (самоконтроля), ответы на тестовые задания);
- выполнение самостоятельного письменного домашнего задания (практико-ориентированного задания);
- подготовка курсовой работы;
- подготовка к экзамену.

В методических указаниях представлены материалы для самостоятельной работы и рекомендации по организации отдельных её видов.

ВОПРОСЫ ДЛЯ САМОПРОВЕРКИ

Тема 1.1. Организационные основы осуществления предпринимательской деятельности в форме юридического лица

1. Сформулируйте определение экономики организации (предприятия) как науки.
2. Назовите субъекты и объекты хозяйствования в условиях рынка.
3. Каковы основные проблемы и задачи экономики организации?
4. Что собой представляет предприятие как субъект хозяйственной деятельности?
5. Назовите признаки коммерческих и некоммерческих организаций.
6. Какие организационно-правовые формы предприятий предусмотрены законодательством.
7. Перечислите признаки предприятия в условиях рынка.
8. Дайте определение предпринимательской деятельности
9. Назовите виды предпринимательской деятельности и их признаки.
10. Каковы особенности и условия эффективности производственного, коммерческого и финансового предпринимательства?

Тема 1.2. Формы организации производственно-хозяйственной деятельности

1. Назовите закономерности и принципы размещения предприятий.
2. В чем заключается отраслевая специализация предприятий?
3. Каковы особенности, признаки условия реализации, преимущества и недостатки *концентрации*, как формы организации производственно-хозяйственной деятельности: особенности, признаки, условия реализации, преимущества и недостатки?
4. Каковы особенности, признаки условия реализации, преимущества и недостатки *специализации* как формы организации производственно-хозяйственной деятельности: особенности, признаки, условия реализации, преимущества и недостатки?
5. Каковы особенности, признаки условия реализации, преимущества и недостатки *кооперирования и комбинирования* как форм организации производственно-хозяйственной деятельности: особенности, признаки, условия реализации, преимущества и недостатки?
6. Что собой представляет организация как система?

Тема 1.3. Государственное регулирование деятельности предприятий

1. Каковы экономические функции государства?
2. Назовите этапы становления государственного регулирования экономики в России.
3. Назовите основные элементы законодательной базы государственного регулирования хозяйственной деятельности предприятий.
4. Каковы цели антимонопольного регулирования и поддержки конкурентной среды?
5. Что собой представляет налоговая система и каково ее влияние на экономическое развитие.
6. Дайте определение бюджетной системе.
7. В чем выражается государственное регулирование инвестиционной и инновационной деятельности, каковы его формы, направления поддержки?
8. Каковы цели и ресурсы государственного регулирования и поддержки социальной сферы?

9. Назовите основные органы государственного контроля и правового регулирования деятельности предприятий в РФ, формы и принципы их взаимодействия с хозяйствующими субъектами.

Тема 2.1. Капитал и имущество предприятия

1. Что собой представляет предприятие как имущественный комплекс?
2. Каков состав и структура имущества предприятия?
3. Назовите источники формирования имущества.
4. В чем выражается и какие формы принимает имущественная ответственность предприятий?

Тема 3.1. Стоимость, издержки и себестоимость продукции

1. В чем сущность понятий «стоимость», «издержки»?
2. Что такое себестоимость продукции, какова ее экономическая сущность, и в чем выражаются проблемы ее формирования и снижения?
3. Назовите основные принципы классификации затрат на производство и реализацию продукции.
4. Что понимается под калькуляцией себестоимости, какие модели и методы калькулирования применяются в хозяйственной практике?
5. Чем характеризуются и как определяются виды продукции предприятия: валовая, товарная, реализованная.
6. Что включает в себя смета затрат, каковы ее элементы?
7. Назовите пути снижения себестоимости и методы расчета экономии и резервов.
8. Как определяются точка безубыточности и запас финансовой прочности для обоснования выбора оптимальных показателей производства и реализации продукции?

Тема 3.2. Ценообразование на продукцию предприятия

1. Дайте определение цены как экономической категории.
2. Назовите основные функции цен.
3. Каковы условия и виды рыночного ценообразования?
4. Перечислите принципы классификации цен по видам.
5. Какие виды договорных цен определяются в коммерческой практике?
6. Назовите основные этапы процесса ценообразования и раскройте их содержание.
7. Что относится к внутренним и внешним ценообразующим факторам?
8. В чем заключаются и как формируются ценовая политика и стратегия предприятия?
9. Какие расчетные методы определения цены относятся к затратному и ценностному подходам, в чем их сущность и каковы условия применения?

Тема 3.3. Прибыль предприятия

1. Какова сущность прибыли как основного результата финансовой деятельности предприятия?
2. Назовите основные виды прибыли.
3. Каковы особенности налогообложения прибыли?
4. Приведите порядок расчета чистой прибыли.
5. Какие направления распределения прибыли возможны?
6. Как определяются показатели рентабельности производства, продукции, активов и продаж и каковы пути их повышения?

Тема 4.1. Принципы пространственной и временной организации производства.

1. Дайте определение понятиям: производственный процесс, производственная структура.
2. Что понимается под процессами организации и планирования деятельности предприятия?
3. Назовите принципы классификации и виды производственных процессов.
4. Перечислите принципы рациональной организации производства в пространстве и времени.
5. В чем заключаются и как оцениваются показатели пропорциональности, непрерывности, параллельности и ритмичности производства?
6. Что такое производственный цикл, каковы методы его организации и оптимизации?

Тема 4.2. Планирование как функция управления организацией (предприятием).

1. В чем сущность планирования производства?
2. Назовите принципы и методы планирования в организации.
3. Что включает в себя система планов организации (предприятия)?
4. Каковы место, роль и содержание стратегического, перспективного, текущего, оперативного, бизнес – планирования, программ инновационного и инвестиционного развития в организации планирования деятельности предприятия?

ОСНОВНЫЕ КАТЕГОРИИ ДИСЦИПЛИНЫ

Раздел 1. ОРГАНИЗАЦИЯ (ПРЕДПРИЯТИЕ) КАК СУБЪЕКТ ХОЗЯЙСТВОВАНИЯ

Тема 1.1. Организационные основы осуществления предпринимательской деятельности в форме юридического лица

- Экономика организации (предприятия) как наука.
- Субъекты и объекты хозяйствования.
- Проблемы и задачи экономики организации.
- Коммерческие и некоммерческие организации.
- Организационно-правовые формы предприятий.
- Предпринимательская деятельность как основа хозяйствования.
- Виды предпринимательской деятельности.
- Условия эффективности предпринимательства.

Тема 1.2. Формы организации производственно-хозяйственной деятельности

- Принципы размещения предприятий.
- Отраслевая специализация предприятий.
- Концентрация производства
- Специализация производства
- Кооперирование и комбинирование производства
- Организация как система.

Тема 1.3. Государственное регулирование деятельности предприятий

- Экономические функции государства.
- Государственное регулирование экономики.
- Законодательная база государственного регулирования хозяйственной деятельности предприятий.
- Антимонопольное регулирование.
- Поддержка конкурентной среды.
- Регулирование деятельности естественных монополий.
- Налоговая система
- Бюджетная система.
- Монетарное регулирование экономики.
- Государственное регулирование инвестиционной и инновационной деятельности
- Органы государственного контроля и правового регулирования деятельности предприятий.

Раздел 2. РЕСУРСЫ ОРГАНИЗАЦИИ (ПРЕДПРИЯТИЯ)

Тема 2.1. Капитал и имущество предприятия.

- Предприятие как имущественный комплекс.
- Состав и структура имущества предприятия.
- Источники формирования и налогообложение имущества.

- Имущественная ответственность предприятий.

Тема 2.2. Внеоборотные активы предприятия.

- Внеоборотные активы.
- Основные производственные фонды.
- Учет и оценка основных фондов.
- Износ и амортизация.
- Показатели эффективности использования основных фондов.
- Долгосрочно арендуемые основные фонды.
- Лизинг.
- Нематериальные активы.

Тема 2.3. Оборотные активы предприятия.

- Оборотный капитал.
- Текущие активы
- Текущие пассивы
- Нормирование оборотных активов.
- Кругооборот
- Показатели оборачиваемости
- Источники финансирования оборотного капитала.

Тема 2.4. Персонал предприятия.

- Трудовые ресурсы.
- Принципы классификации персонала предприятия.
- Методы определения численности.
- Структура персонала.
- Производительность труда.
- Заработная плата.
- Тарифная система.
- Формы и системы оплаты труда
- Бестарифная система.
- Состав средств предприятия, направленные на потребление.

Раздел 3. ФОРМИРОВАНИЕ ОСНОВНЫХ РЕЗУЛЬТАТОВ ХОЗЯЙСТВЕННОЙ И ФИНАНСОВОЙ ДЕЯТЕЛЬНОСТИ ПРЕДПРИЯТИЯ.

Тема 3.1. Стоимость, издержки и себестоимость продукции.

- Стоимость
- Издержки.
- Себестоимость
- Принципы классификации затрат
- Калькуляция себестоимости.
- Виды продукции предприятия.
- Смета затрат

- Пути снижения себестоимости.
- Точка безубыточности
- Запас финансовой прочности

Тема 3.2. Ценообразование на продукцию предприятия.

- Цена как экономическая категория.
- Функции цен.
- Условия и виды рыночного ценообразования.
- Виды цен.
- Этапы ценообразования.
- Ценообразующие факторы.
- Ценовая политика и стратегия предприятия.

Тема 3.3. Прибыль предприятия.

- Результат финансовой деятельности предприятия.
- Виды прибыли.
- Экономическая прибыль.
- Порядок расчета чистой прибыли.
- Распределение прибыли.
- Рентабельность производства, продукции, активов и продаж

Раздел 4. ОСНОВЫ ОРГАНИЗАЦИИ ПРОИЗВОДСТВА НА ПРЕДПРИЯТИИ.

Тема 4.1. Принципы пространственной и временной организации производства.

- Производственный процесс
- Производственная структура,
- Организация и планирование деятельности организации.
- Виды производственных процессов.
- Принципы рациональной организации производства.
- Пропорциональность, непрерывность, параллельность, ритмичность. производства
- Производственный цикл.

Тема 4.2. Планирование как функция управления организацией (предприятием).

- Планирование производства.
- Принципы и методы планирования.
- Система планов организации (предприятия).

Раздел 5. ИНВЕСТИЦИОННАЯ, ИННОВАЦИОННАЯ И АНАЛИТИЧЕСКАЯ ДЕЯТЕЛЬНОСТЬ ОРГАНИЗАЦИИ (ПРЕДПРИЯТИЯ).

Тема 5.1. Сущность инвестиционной деятельности предприятия.

- Инвестиции.

- Виды инвестиций.
- Инвестиционный проект
- ТЭО проекта.
- Эффективность инвестиционных проектов

Тема 5.2. Основы инновационной деятельности предприятия.

- Инновации и инновационная деятельность.
- Виды и типы инноваций.
- Измерение инновационной активности.
- Затраты на инновации.
- Инновации как фактор конкурентоспособности.

Тема 5.3. Показатели финансового состояния и финансовой устойчивости предприятия.

- Баланс предприятия.
- Состав и структура баланса.
- Отчетность предприятия.
- Система показателей оценки финансового состояния предприятия.
- Признаки кризиса организации.
- Пути улучшения финансового состояния предприятия.

САМООРГАНИЗАЦИЯ РАБОТЫ С ЛИТЕРАТУРОЙ

Самостоятельное изучение тем курса осуществляется на основе списка рекомендуемой литературы к дисциплине. При работе с книгой необходимо научиться правильно ее читать, вести записи. Самостоятельная работа с учебными и научными изданиями профессиональной и общекультурной тематики – это важнейшее условие формирования научного способа познания.

Основные приемы работы с литературой можно свести к следующим:

- составить перечень книг, с которыми следует познакомиться;
- перечень должен быть систематизированным (что необходимо для семинаров, что для экзаменов, что пригодится для написания курсовых и выпускных квалификационных работ (ВКР), а что выходит за рамки официальной учебной деятельности, и расширяет общую культуру);
- обязательно выписывать все выходные данные по каждой книге (при написании курсовых и выпускных квалификационных работ это позволит экономить время);
- определить, какие книги (или какие главы книг) следует прочитать более внимательно, а какие – просто просмотреть;
- при составлении перечней литературы следует посоветоваться с преподавателями и руководителями ВКР, которые помогут сориентироваться, на что стоит обратить большее внимание, а на что вообще не стоит тратить время;
- все прочитанные монографии, учебники и научные статьи следует конспектировать, но это не означает, что надо конспектировать «все подряд»: можно выписывать кратко основные идеи автора и иногда приводить наиболее яркие и показательные цитаты (с указанием страниц);
- если книга – собственная, то допускается делать на полях книги краткие пометки или же в конце книги, на пустых страницах просто сделать свой «предметный указатель», где отмечаются наиболее интересные мысли и обязательно указываются страницы в тексте автора;
- следует выработать способность «воспринимать» сложные тексты; для этого лучший прием – научиться «читать медленно», когда понятно каждое прочитанное слово (а если слово незнакомое, то либо с помощью словаря, либо с помощью преподавателя обязательно его узнать). Таким образом, чтение текста является частью познавательной деятельности. Ее цель – извлечение из текста необходимой информации.

От того, насколько осознанна читающим собственная внутренняя установка при обращении к печатному слову (найти нужные сведения, усвоить информацию полностью или частично, критически проанализировать материал и т.п.) во многом зависит эффективность осуществляемого действия. Грамотная работа с книгой, особенно если речь идет о научной литературе, предполагает соблюдение ряда правил, для овладения которыми необходимо настойчиво учиться. Это серьезный, кропотливый труд. Прежде всего, при такой работе невозможен формальный,

поверхностный подход. Не механическое заучивание, не простое накопление цитат, выдержек, а сознательное усвоение прочитанного, осмысление его, стремление дойти до сути – вот главное правило. Другое правило – соблюдение при работе над книгой определенной последовательности. Вначале следует ознакомиться с оглавлением, содержанием предисловия или введения. Это дает общую ориентировку, представление о структуре и вопросах, которые рассматриваются в книге.

Следующий этап – чтение. Первый раз целесообразно прочитать книгу с начала до конца, чтобы получить о ней цельное представление. При повторном чтении происходит постепенное глубокое осмысление каждой главы, критического материала и позитивного изложения; выделение основных идей, системы аргументов, наиболее ярких примеров и т.д. Непременным правилом чтения должно быть выяснение незнакомых слов, терминов, выражений, неизвестных имен, названий. Студентам с этой целью рекомендуется заводить специальные тетради или блокноты. Важная роль в связи с этим принадлежит библиографической подготовке студентов. Она включает в себя умение активно, быстро пользоваться научным аппаратом книги, справочными изданиями, каталогами, умение вести поиск необходимой информации, обрабатывать и систематизировать ее.

Выделяют четыре основные установки в чтении текста:

- информационно-поисковая (задача – найти, выделить искомую информацию);
- усваивающая (усилия читателя направлены на то, чтобы как можно полнее осознать и запомнить, как сами сведения, излагаемые автором, так и всю логику его рассуждений);
- аналитико-критическая (читатель стремится критически осмыслить материал, проанализировав его, определив свое отношение к нему);
- творческая (создает у читателя готовность в том или ином виде – как отправной пункт для своих рассуждений, как образ для действия по аналогии и т.п. – использовать суждения автора, ход его мыслей, результат наблюдения, разработанную методику, дополнить их, подвергнуть новой проверке).

С наличием различных установок обращения к тексту связано существование и нескольких видов чтения:

- библиографическое – просматривание карточек каталога, рекомендательных списков, сводных списков журналов и статей за год и т.п.;
- просмотровое – используется для поиска материалов, содержащих нужную информацию, обычно к нему прибегают сразу после работы со списками литературы и каталогами, в результате такого просмотра читатель устанавливает, какие из источников будут использованы в дальнейшей работе;
- ознакомительное – подразумевает сплошное, достаточно подробное прочтение отобранных статей, глав, отдельных страниц; цель –

познакомиться с характером информации, узнать, какие вопросы вынесены автором на рассмотрение, провести сортировку материала;

- изучающее – предполагает доскональное освоение материала; в ходе такого чтения проявляется доверие читателя к автору, готовность принять изложенную информацию, реализуется установка на предельно полное понимание материала;

- аналитико-критическое и творческое чтение – два вида чтения близкие между собой тем, что участвуют в решении исследовательских задач.

Первый из них предполагает направленный критический анализ, как самой информации, так и способов ее получения и подачи автором; второе – поиск тех суждений, фактов, по которым, или, в связи с которыми, читатель считает нужным высказать собственные мысли.

Из всех рассмотренных видов чтения основным для студентов является изучающее – именно оно позволяет в работе с учебной и научной литературой накапливать знания в различных областях. Вот почему именно этот вид чтения в рамках образовательной деятельности должен быть освоен в первую очередь. Кроме того, при овладении данным видом чтения формируются основные приемы, повышающие эффективность работы с текстом. Научная методика работы с литературой предусматривает также ведение записи прочитанного. Это позволяет привести в систему знания, полученные при чтении, сосредоточить внимание на главных положениях, зафиксировать, закрепить их в памяти, а при необходимости вновь обратиться к ним.

Основные виды систематизированной записи прочитанного:

Аннотирование – предельно краткое связное описание просмотренной или прочитанной книги (статьи), ее содержания, источников, характера и назначения.

Планирование – краткая логическая организация текста, раскрывающая содержание и структуру изучаемого материала.

Тезирование – лаконичное воспроизведение основных утверждений автора без привлечения фактического материала.

Цитирование – дословное выписывание из текста выдержек, извлечений, наиболее существенно отражающих ту или иную мысль автора.

Конспектирование – краткое и последовательное изложение содержания прочитанного. Конспект – сложный способ изложения содержания книги или статьи в логической последовательности. Конспект аккумулирует в себе предыдущие виды записи, позволяет всесторонне охватить содержание книги, статьи. Поэтому умение составлять план, тезисы, делать выписки и другие записи определяет и технологию составления конспекта.

Как правильно составлять конспект? Внимательно прочитайте текст. Уточните в справочной литературе непонятные слова. При записи не забудьте вынести справочные данные на поля конспекта. Выделите главное,

составьте план, представляющий собой перечень заголовков, подзаголовков, вопросов, последовательно раскрываемых затем в конспекте. Это первый элемент конспекта. Вторым элементом конспекта являются тезисы. Тезис - это кратко сформулированное положение. Для лучшего усвоения и запоминания материала следует записывать тезисы своими словами. Тезисы, выдвигаемые в конспекте, нужно доказывать. Поэтому третий элемент конспекта - основные доводы, доказывающие истинность рассматриваемого тезиса. В конспекте могут быть положения и примеры. Законспектируйте материал, четко следуя пунктам плана. При конспектировании старайтесь выразить мысль своими словами. Записи следует вести четко, ясно. Грамотно записывайте цитаты. Цитируя, учитывайте лаконичность, значимость мысли. При оформлении конспекта необходимо стремиться к емкости каждого предложения. Мысли автора книги следует излагать кратко, заботясь о стиле и выразительности написанного. Число дополнительных элементов конспекта должно быть логически обоснованным, записи должны распределяться в определенной последовательности, отвечающей логической структуре произведения. Для уточнения и дополнения необходимо оставлять поля.

Конспектирование - наиболее сложный этап работы. Овладение навыками конспектирования требует от студента целеустремленности, повседневной самостоятельной работы. Конспект ускоряет повторение материала, экономит время при повторном, после определенного перерыва, обращении к уже знакомой работе. Учитывая индивидуальные особенности каждого студента, можно дать лишь некоторые, наиболее оправдавшие себя общие правила, с которыми преподаватель и обязан познакомить студентов:

1. Главное в конспекте не объем, а содержание. В нем должны быть отражены основные принципиальные положения источника, то новое, что внес его автор, основные методологические положения работы. Умение излагать мысли автора сжато, кратко и собственными словами приходит с опытом и знаниями. Но их накоплению помогает соблюдение одного важного правила – не торопиться записывать при первом же чтении, вносить в конспект лишь то, что стало ясным.

2. Форма ведения конспекта может быть самой разнообразной, она может изменяться, совершенствоваться. Но начинаться конспект всегда должен с указания полного наименования работы, фамилии автора, года и места издания; цитаты берутся в кавычки с обязательной ссылкой на страницу книги.

3. Конспект не должен быть «слепым», безликим, состоящим из сплошного текста. Особо важные места, яркие примеры выделяются цветным подчеркиванием, взятием в рамочку, оттенением, пометками на полях специальными знаками, чтобы можно было быстро найти нужное положение. Дополнительные материалы из других источников можно давать на полях, где записываются свои суждения, мысли, появившиеся уже после составления конспекта.

ПОДГОТОВКА ДОКЛАДА С ПРЕЗЕНТАЦИЕЙ

Одной из форм текущего контроля является доклад с презентацией, который представляет собой продукт самостоятельной работы студента.

Доклад с презентацией - это публичное выступление по представлению полученных результатов решения определенной учебно-практической, учебно-исследовательской или научной темы.

Как правило, в основу доклада ложится анализ литературы по проблеме. Он должен носить характер краткого, но в то же время глубоко аргументированного устного сообщения. В нем студент должен, по возможности, полно осветить различные точки зрения на проблему, выразить собственное мнение, сделать критический анализ теоретического и практического материала.

Подготовка доклада с презентацией является обязательной для обучающихся, если доклад презентацией указан в перечне форм текущего контроля успеваемости в рабочей программе дисциплины.

Доклад должен быть рассчитан на 7-10 минут.

Презентация (от англ. «presentation» - представление) - это набор цветных слайдов на определенную тему, который хранится в файле специального формата с расширением PP.

Целью презентации - донести до целевой аудитории полноценную информацию об объекте презентации, изложенной в докладе, в удобной форме.

Перечень примерных тем докладов с презентацией представлен в рабочей программе дисциплины, он выдается обучающимся заблаговременно вместе с методическими указаниями по подготовке. Темы могут распределяться студентами самостоятельно (по желанию), а также закрепляться преподавателем дисциплины.

При подготовке доклада с презентацией обучающийся должен продемонстрировать умение самостоятельного изучения отдельных вопросов, структурирования основных положений рассматриваемых проблем, публичного выступления, позиционирования себя перед коллективом, навыки работы с библиографическими источниками и оформления научных текстов.

В ходе подготовки к докладу с презентацией обучающемуся необходимо:

- выбрать тему и определить цель выступления.

Для этого, остановитесь на теме, которая вызывает у Вас больший интерес; определите цель выступления; подумайте, достаточно ли вы знаете по выбранной теме или проблеме и сможете ли найти необходимый материал;

- осуществить сбор материала к выступлению.

Начинайте подготовку к докладу заранее; обращайтесь к справочникам, энциклопедиям, научной литературе по данной проблеме; записывайте необходимую информацию на отдельных листах или тетради;

- организовать работу с литературой.

При подборе литературы по интересующей теме определить конкретную цель поиска: что известно по данной теме? что хотелось бы узнать? для чего нужна эта информация? как ее можно использовать в практической работе?

- во время изучения литературы следует: записывать вопросы, которые возникают по мере ознакомления с источником, а также ключевые слова, мысли, суждения; представлять наглядные примеры из практики;
- обработать материал.

Учитывайте подготовку и интересы слушателей; излагайте правдивую информацию; все мысли должны быть взаимосвязаны между собой.

При подготовке доклада с презентацией особо необходимо обратить внимание на следующее:

- подготовка доклада начинается с изучения источников, рекомендованных к соответствующему разделу дисциплины, а также специальной литературы для докладчика, список которой можно получить у преподавателя;
- важно также ознакомиться с имеющимися по данной теме монографиями, учебными пособиями, научными информационными статьями, опубликованными в периодической печати.

Относительно небольшой объем текста доклада, лимит времени, отведенного для публичного выступления, обуславливает потребность в тщательном отборе материала, умелом выделении главных положений в содержании доклада, использовании наиболее доказательных фактов и убедительных примеров, исключении повторений и многословия.

Решить эти задачи помогает составление развернутого плана.

План доклада должен содержать следующие главные компоненты: краткое вступление, вопросы и их основные тезисы, заключение, список литературы.

После составления плана можно приступить к написанию текста. Во вступлении важно показать актуальность проблемы, ее практическую значимость. При изложении вопросов темы раскрываются ее основные положения. Материал содержания вопросов полезно располагать в таком порядке: тезис; доказательство тезиса; вывод и т. д.

Тезис - это главное основополагающее утверждение. Он обосновывается путем привлечения необходимых цитат, цифрового материала, ссылок на статьи. При изложении содержания вопросов особое внимание должно быть обращено на раскрытие причинно-следственных связей, логическую последовательность тезисов, а также на формулирование окончательных выводов. Выводы должны быть краткими, точными, достаточно аргументированными всем содержанием доклада.

В процессе подготовки доклада студент может получить консультацию у преподавателя, а в случае необходимости уточнить отдельные положения.

Выступление

При подготовке к докладу перед аудиторией необходимо выбрать способ выступления:

- устное изложение с опорой на конспект (опорой могут также служить заранее подготовленные слайды);
- чтение подготовленного текста.

Чтение заранее написанного текста значительно уменьшает влияние выступления на аудиторию. Запоминание написанного текста заметно сковывает выступающего и привязывает к заранее составленному плану, не давая возможности откликнуться на реакцию аудитории.

Короткие фразы легче воспринимаются на слух, чем длинные.

Необходимо избегать сложных предложений, причастных и деепричастных оборотов. Излагая сложный вопрос, нужно постараться передать информацию по частям.

Слова в речи надо произносить четко и понятно, не надо говорить слишком быстро или, наоборот, растягивать слова. Надо произнести четко особенно ударную гласную, что оказывает наибольшее влияние на разборчивость речи.

Пауза в устной речи выполняет ту же роль, что знаки препинания в письменной. После сложных выводов или длинных предложений необходимо сделать паузу, чтобы слушатели могли вдуматься в сказанное или правильно понять сделанные выводы. Если выступающий хочет, чтобы его понимали, то не следует говорить без паузы дольше, чем пять с половиной секунд.

Особое место в выступлении занимает обращение к аудитории. Известно, что обращение к собеседнику по имени создает более доверительный контекст деловой беседы. При публичном выступлении также можно использовать подобные приемы. Так, косвенными обращениями могут служить такие выражения, как «Как Вам известно», «Уверен, что Вас это не оставит равнодушными». Выступающий показывает, что слушатели интересны ему, а это самый простой путь достижения взаимопонимания.

Во время выступления важно постоянно контролировать реакцию слушателей. Внимательность и наблюдательность в сочетании с опытом позволяют оратору уловить настроение публики. Возможно, рассмотрение некоторых вопросов придется сократить или вовсе отказаться от них.

После выступления нужно быть готовым к ответам на возникшие у аудитории вопросы.

Стоит обратить внимание на вербальные и невербальные составляющие общения. Небрежность в жестах недопустима. Жесты могут быть приглашающими, отрицающими, вопросительными, они могут подчеркнуть нюансы выступления.

Презентация

Презентация наглядно сопровождает выступление.

Этапы работы над презентацией могут быть следующими:

- осмыслите тему, выделите вопросы, которые должны быть освещены в рамках данной темы;
- составьте тезисы собранного материала. Подумайте, какая часть информации может быть подкреплена или полностью заменена изображениями, какую информацию можно представить в виде схем;
- подберите иллюстративный материал к презентации: фотографии, рисунки, фрагменты художественных и документальных фильмов, материалы кинохроники, разработайте необходимые схемы;
- подготовленный материал систематизируйте и «упакуйте» в отдельные блоки, которые будут состоять из собственно текста (небольшого по объему), схем, графиков, таблиц и т.д.;
- создайте слайды презентации в соответствии с необходимыми требованиями;
- просмотрите презентацию, оцените ее наглядность, доступность, соответствие языковым нормам.

Требования к оформлению презентации

Компьютерную презентацию, сопровождающую выступление докладчика, удобнее всего подготовить в программе MS Power Point.

Презентация как документ представляет собой последовательность сменяющих друг друга слайдов. Чаще всего демонстрация презентации проецируется на большом экране, реже – раздается собравшимся как печатный материал.

Количество слайдов должно быть пропорционально содержанию и продолжительности выступления (например, для 5-минутного выступления рекомендуется использовать не более 10 слайдов).

На первом слайде обязательно представляется тема выступления и сведения об авторах.

Следующие слайды можно подготовить, используя две различные стратегии их подготовки:

1-я стратегия: на слайды выносятся опорный конспект выступления и ключевые слова с тем, чтобы пользоваться ими как планом для выступления. В этом случае к слайдам предъявляются следующие требования:

- объем текста на слайде – не больше 7 строк;
- маркированный/нумерованный список содержит не более 7 элементов;
- отсутствуют знаки пунктуации в конце строк в маркированных и нумерованных списках;
- значимая информация выделяется с помощью цвета, кегля, эффектов анимации.

Особо внимательно необходимо проверить текст на отсутствие ошибок и опечаток. Основная ошибка при выборе данной стратегии состоит в том, что выступающие заменяют свою речь чтением текста со слайдов.

2-я стратегия: на слайды помещается фактический материал (таблицы, графики, фотографии и пр.), который является уместным и достаточным средством наглядности, помогает в раскрытии стержневой идеи выступления. В этом случае к слайдам предъявляются следующие требования:

- выбранные средства визуализации информации (таблицы, схемы, графики и т. д.) соответствуют содержанию;
- использованы иллюстрации хорошего качества (высокого разрешения), с четким изображением (как правило, никто из присутствующих не заинтересован вчитываться в текст на ваших слайдах и всматриваться в мелкие иллюстрации).

Максимальное количество графической информации на одном слайде – 2 рисунка (фотографии, схемы и т.д.) с текстовыми комментариями (не более 2 строк к каждому). Наиболее важная информация должна располагаться в центре экрана.

Обычный слайд, без эффектов анимации, должен демонстрироваться на экране не менее 10 - 15 секунд. За меньшее время аудитория не успеет осознать содержание слайда.

Слайд с анимацией в среднем должен находиться на экране не меньше 40 – 60 секунд (без учета времени на случайно возникшее обсуждение). В связи с этим лучше настроить презентацию не на автоматический показ, а на смену слайдов самим докладчиком.

Особо тщательно необходимо отнестись к оформлению презентации. Для всех слайдов презентации по возможности необходимо использовать один и тот же шаблон оформления, кегль – для заголовков - не меньше 24 пунктов, для информации - не менее 18.

В презентациях не принято ставить переносы в словах.

Наилучшей цветовой гаммой для презентации являются контрастные цвета фона и текста (белый фон – черный текст; темно-синий фон – светло-желтый текст и т. д.).

Лучше не смешивать разные типы шрифтов в одной презентации.

Рекомендуется не злоупотреблять прописными буквами (они читаются хуже).

ПОДГОТОВКА К ПРАКТИКО-ОРИЕНТИРОВАННЫМ ЗАДАНИЯМ

Практико-ориентированные задания выступают средством формирования у студентов системы интегрированных умений и навыков, необходимых для освоения профессиональных компетенций. Это могут быть ситуации, требующие применения умений и навыков, специфичных для соответствующего профиля обучения (знания содержания предмета), ситуации, требующие организации деятельности, выбора её оптимальной структуры личностно-ориентированных ситуаций (нахождение нестандартного способа решения).

Кроме этого, они выступают средством формирования у студентов умений определять, разрабатывать и применять оптимальные методы решения профессиональных задач. Они строятся на основе ситуаций, возникающих на различных уровнях осуществления практики и формулируются в виде производственных поручений (заданий).

Под практико-ориентированными заданиями понимают задачи из окружающей действительности, связанные с формированием практических навыков, необходимых в повседневной жизни, в том числе с использованием элементов производственных процессов.

Цель практико-ориентированных заданий – приобретение умений и навыков практической деятельности по изучаемой дисциплине.

Задачи практико-ориентированных заданий:

- закрепление, углубление, расширение и детализация знаний студентов при решении конкретных задач;
- развитие познавательных способностей, самостоятельности мышления, творческой активности;
- овладение новыми методами и методиками изучения конкретной учебной дисциплины;
- обучение приемам решения практических задач;
- выработка способности логического осмысления полученных знаний для выполнения заданий;
- обеспечение рационального сочетания коллективной и индивидуальной форм обучения.

Важными отличительными особенностями практико-ориентированных задания от стандартных задач (предметных, межпредметных, прикладных) являются:

- значимость (познавательная, профессиональная, общекультурная, социальная) получаемого результата, что обеспечивает познавательную мотивацию обучающегося;
- условие задания сформулировано как сюжет, ситуация или проблема, для разрешения которой необходимо использовать знания из разных разделов основного предмета, из другого предмета или из жизни, на которые нет явного указания в тексте задания;

- информация и данные в задании могут быть представлены в различной форме (рисунок, таблица, схема, диаграмма, график и т.д.), что потребует распознавания объектов;

- указание (явное или неявное) области применения результата, полученного при решении задания.

Кроме выделенных четырех характеристик, практико-ориентированные задания имеют следующие:

1. по структуре эти задания – нестандартные, т.е. в структуре задания не все его компоненты полностью определены;

2. наличие избыточных, недостающих или противоречивых данных в условии задания, что приводит к объемной формулировке условия;

3. наличие нескольких способов решения (различная степень рациональности), причем данные способы могут быть неизвестны учащимся, и их потребуется сконструировать.

При выполнении практико-ориентированных заданий следует руководствоваться следующими общими рекомендациями:

- для выполнения практико-ориентированного задания необходимо внимательно прочитать задание, повторить лекционный материал по соответствующей теме, изучить рекомендуемую литературу, в т.ч. дополнительную;

- выполнение практико-ориентированного задания включает постановку задачи, выбор способа решения задания, разработку алгоритма практических действий, программы, рекомендаций, сценария и т. п.;

- если практико-ориентированное задание выдается по вариантам, то получить номер варианта исходных данных у преподавателя; если нет вариантов, то нужно подобрать исходные данные самостоятельно, используя различные источники информации;

- для выполнения практико-ориентированного задания может использоваться метод малых групп. Работа в малых группах предполагает решение определенных образовательных задач в рамках небольших групп с последующим обсуждением полученных результатов. Этот метод развивает навыки сотрудничества, достижения компромиссного решения, аналитические способности.

ПОДГОТОВКА К ТЕСТИРОВАНИЮ

Тесты – это вопросы или задания, предусматривающие конкретный, краткий, четкий ответ на имеющиеся эталоны ответов. При самостоятельной подготовке к тестированию студенту необходимо:

1. готовясь к тестированию, проработать информационный материал по дисциплине; проконсультироваться с преподавателем по вопросу выбора учебной литературы;

2. четко выяснить все условия тестирования заранее. Студент должен знать, сколько тестов ему будет предложено, сколько времени отводится на тестирование, какова система оценки результатов и т. д.;

3. приступая к работе с тестами, внимательно и до конца нужно прочитать вопрос и предлагаемые варианты ответов; выбрать правильные (их может быть несколько); на отдельном листке ответов вписать цифру вопроса и буквы, соответствующие правильным ответам;

- в процессе решения желательно применять несколько подходов в решении задания. Это позволяет максимально гибко оперировать методами решения, находя каждый раз оптимальный вариант;

- не нужно тратить слишком много времени на трудный вопрос, нужно переходить к другим тестовым заданиям; к трудному вопросу можно обратиться в конце;

- обязательно необходимо оставить время для проверки ответов, чтобы избежать механических ошибок

ПОДГОТОВКА К ДИСКУССИИ

Современная практика предлагает широкий круг типов практических занятий. Среди них особое место занимает *дискуссия*, где в диалоге хорошо усваивается новая информация, видны убеждения студента, обсуждаются противоречия (явные и скрытые) и недостатки. Для обсуждения берутся конкретные актуальные вопросы, с которыми студенты предварительно ознакомлены. Дискуссия является одной из наиболее эффективных технологий группового взаимодействия, обладающей особыми возможностями в обучении, развитии и воспитании будущего специалиста.

Дискуссия (от лат. *discussio* - рассмотрение, исследование) - способ организации совместной деятельности с целью интенсификации процесса принятия решений в группе посредством обсуждения какого-либо вопроса или проблемы.

Дискуссия обеспечивает активное включение студентов в поиск истины; создает условия для открытого выражения ими своих мыслей, позиций, отношений к обсуждаемой теме и обладает особой возможностью воздействия на установки ее участников в процессе группового взаимодействия. Дискуссию можно рассматривать как *метод интерактивного обучения* и как особую технологию, включающую в себя другие методы и приемы обучения: «мозговой штурм», «анализ ситуаций» и т.д.

Обучающий эффект дискуссии определяется предоставляемой участнику возможностью получить разнообразную информацию от собеседников, продемонстрировать и повысить свою компетентность, проверить и уточнить свои представления и взгляды на обсуждаемую проблему, применить имеющиеся знания в процессе совместного решения учебных и профессиональных задач.

Развивающая функция дискуссии связана со стимулированием творчества обучающихся, развитием их способности к анализу информации и аргументированному, логически выстроенному доказательству своих идей и взглядов, с повышением коммуникативной активности студентов, их эмоциональной включенности в учебный процесс.

Влияние дискуссии на личностное становление студента обуславливается ее целостно - ориентирующей направленностью, созданием благоприятных условий для проявления индивидуальности, самоопределения в существующих точках зрения на определенную проблему, выбора своей позиции; для формирования умения взаимодействовать с другими, слушать и слышать окружающих, уважать чужие убеждения, принимать оппонента, находить точки соприкосновения, соотносить и согласовывать свою позицию с позициями других участников обсуждения.

Безусловно, наличие оппонентов, противоположных точек зрения всегда обостряет дискуссию, повышает ее продуктивность, позволяет создавать с их помощью конструктивный конфликт для более эффективного решения обсуждаемых проблем.

Существует несколько видов дискуссий, использование того или иного типа дискуссии зависит от характера обсуждаемой проблемы и целей дискуссии.

Условия эффективного проведения дискуссии:

- информированность и подготовленность студентов к дискуссии,
- свободное владение материалом, привлечение различных источников для аргументации отстаиваемых положений;
- правильное употребление понятий, используемых в дискуссии, их единообразное понимание;
- корректность поведения, недопустимость высказываний, задевающих личность оппонента; установление регламента выступления участников;
- полная включенность группы в дискуссию, участие каждого студента в ней.

Подготовка студентов к дискуссии: если тема объявлена заранее, то следует ознакомиться с указанной литературой, необходимыми справочными материалами, продумать свою позицию, четко сформулировать аргументацию, выписать цитаты, мнения специалистов.

В проведении дискуссии выделяется несколько этапов.

Этап 1-й, введение в дискуссию: формулирование проблемы и целей дискуссии; определение значимости проблемы, совместная выработка правил дискуссии; выяснение однозначности понимания темы дискуссии, используемых в ней терминов, понятий.

Этап 2-й, обсуждение проблемы: обмен участниками мнениями по каждому вопросу. Цель этапа - собрать максимум мнений, идей, предложений, соотнося их друг с другом.

Этап 3-й, подведение итогов обсуждения: выработка студентами согласованного мнения и принятие группового решения.

Далее подводятся итоги дискуссии, заслушиваются и защищаются проектные задания. После этого проводится "мозговой штурм" по нерешенным проблемам дискуссии, а также выявляются прикладные аспекты, которые можно рекомендовать для включения в курсовые и дипломные работы или в апробацию на практике.

Семинары-дискуссии проводятся с целью выявления мнения студентов по актуальным и проблемным вопросам.

ПОДГОТОВКА К ПРОМЕЖУТОЧНОЙ АТТЕСТАЦИИ

При подготовке к экзамену по дисциплине «*Экономика организации (предприятия)*» обучающемуся рекомендуется:

1. повторить пройденный материал и ответить на вопросы, используя конспект и материалы лекций. Если по каким-либо вопросам у студента недостаточно информации в лекционных материалах, то необходимо получить информацию из раздаточных материалов и/или учебников (литературы), рекомендованных для изучения дисциплины «*Экономика организации (предприятия)*».

Целесообразно также дополнить конспект лекций наиболее существенными и важными тезисами для рассматриваемого вопроса;

2. при изучении основных и дополнительных источников информации в рамках выполнения заданий на экзамене особое внимание необходимо уделять схемам, рисункам, графикам и другим иллюстрациям, так как подобные графические материалы, как правило, в наглядной форме отражают главное содержание изучаемого вопроса;

3. при изучении основных и дополнительных источников информации в рамках выполнения заданий на экзамене (в случаях, когда отсутствует иллюстративный материал) особое внимание необходимо обращать на наличие в тексте словосочетаний вида «во-первых», «во-вторых» и т.д., а также дефисов и перечислений (цифровых или буквенных), так как эти признаки, как правило, позволяют структурировать ответ на предложенное задание.

Подобную текстовую структуризацию материала слушатель может трансформировать в рисунки, схемы и т. п. для более краткого, наглядного и удобного восприятия (иллюстрации целесообразно отразить в конспекте лекций – это позволит оперативно и быстро найти, в случае необходимости, соответствующую информацию);

4. следует также обращать внимание при изучении материала для подготовки к экзамену на словосочетания вида «таким образом», «подводя итог сказанному» и т.п., так как это признаки выражения главных мыслей и выводов по изучаемому вопросу (пункту, разделу). В отдельных случаях выводы по теме (разделу, главе) позволяют полностью построить (восстановить, воссоздать) ответ на поставленный вопрос (задание), так как содержат в себе основные мысли и тезисы для ответа.

СОДЕРЖАНИЕ

ВВЕДЕНИЕ.....	3
ОРГАНИЗАЦИЯ ПОДГОТОВКИ РАБОТЫ.....	3
ТРЕБОВАНИЯ К ОФОРМЛЕНИЮ КОНТРОЛЬНОЙ РАБОТЫ.....	5
ОРГАНИЗАЦИЯ ЗАЩИТЫ КОНТРОЛЬНОЙ РАБОТЫ.....	10
ТЕМЫ И ЗАДАНИЯ КОНТРОЛЬНОЙ РАБОТЫ	10
МЕТОДИКА ОЦЕНКИ КОНТРОЛЬНОЙ РАБОТЫ.....	22
СПИСОК ЛИТЕРАТУРЫ.....	25
ПРИЛОЖЕНИЕ.....	26

ВВЕДЕНИЕ

Контрольная работа является формой оценочного средства текущей аттестации дисциплины «Статистика».

Данные методические рекомендации необходимы для студентов бакалавриата по направлению подготовки 38.03.02 – «Менеджмент» при организации самостоятельной работы в целях подготовки к выполнению работы, а также ее защиты. В методических рекомендациях содержатся особенности организации подготовки контрольной работы, задания по вариантам, требования к оформлению, а также порядок защиты и критерии оценки.

ОРГАНИЗАЦИЯ ПОДГОТОВКИ РАБОТЫ

Контрольная работа по дисциплине «Статистика» включает: введение, основную часть (расчетно-графическую), заключение, список использованной литературы, приложения (по усмотрению автора).

Структура контрольной работы:

ВВЕДЕНИЕ

ОСНОВНАЯ (РАСЧЕТНО-ГРАФИЧЕСКАЯ) ЧАСТЬ

ЗАКЛЮЧЕНИЕ

СПИСОК ИСПОЛЬЗОВАННОЙ ЛИТЕРАТУРЫ

ПРИЛОЖЕНИЯ

Титульный лист оформляется в соответствии с Приложением.

Оглавление (план, содержание) включает названия всех глав и параграфов (пунктов плана) работы и номера страниц, указывающие их начало в тексте работы.

Введение. В этой части работы обосновывается актуальность выбранной темы, формулируются цель и задачи работы, указываются используемые материалы и дается их краткая характеристика с точки зрения полноты освещения избранной темы. Объем введения не должен превышать 1-1,5 страницы.

Основная часть работы представлена расчетно-графической частью, представляющей собой решение поставленной задачи с развернутыми выводами по результатам расчетов.

Автор должен следить за тем, чтобы изложение материала точно соответствовало заданию. Необходимо привести расчетные формулы, со ссылкой на литературные источники.

Работа должна быть написана грамотным литературным языком. Сокращение слов в тексте не допускается, кроме общеизвестных сокращений и аббревиатуры.

Заключение (выводы). В этой части обобщается изложенный в основной части материал, формулируются общие выводы. Заключение по объему не должно превышать 1,5-2 страниц.

Библиография (список использованной литературы) – здесь указывается реально использованная для выполнения работы литература,

периодические издания и электронные источники информации. Список составляется согласно правилам библиографического описания.

Приложения могут включать графики, таблицы, расчеты.

ТРЕБОВАНИЯ К ОФОРМЛЕНИЮ КОНТРОЛЬНОЙ РАБОТЫ

Общие требования к оформлению работы

Контрольная работа требует изучения и анализа значительного объема статистического материала, формул, графиков и т. п. В силу этого особое значение приобретает правильное оформление результатов проделанной работы.

Текст работы должен быть подготовлен в печатном виде. Исправления и поправки не допускаются. Текст работы оформляется на листах формата А4, на одной стороне листа, с полями: левое – 25 мм, верхнее – 20 мм, правое – 15 мм и нижнее – 25 мм. При компьютерном наборе шрифт должен быть таким: тип шрифта Times New Roman, кегль 14, междустрочный интервал 1,5.

Титульный лист работы оформляется студентом по образцу, данному в приложении 1.

Текст работы должен быть разбит на темы. Очередное решение задачи нужно начинать с нового листа.

Все страницы работы должны быть пронумерованы. Номер страницы ставится снизу страницы. Первой страницей является титульный лист, на ней номер страницы не ставится.

Таблицы

Таблицы по содержанию делятся на аналитические и неаналитические. Аналитические таблицы являются результатом обработки и анализа цифровых показателей. Как правило, после таких таблиц делается обобщение, которое вводится в текст словами: «таблица позволяет сделать вывод о том, что...», «таблица позволяет заключить, что...» и т. п.

В неаналитических таблицах обычно помещаются необработанные статистические данные, необходимые лишь для информации и констатации фактов.

Каждая таблица должна иметь нумерационный и тематический заголовок. Тематический заголовок располагается по центру таблицы, после нумерационного, размещённого в правой стороне листа и включающего надпись «Таблица» с указанием арабскими цифрами номера таблицы.

Если данные отсутствуют, то в графах ставят знак тире. Округление числовых значений величин до первого, второго и т. д. десятичного знака для различных значений одного и того же наименования показателя должно быть одинаковым.

Таблицу с большим количеством строк допускается переносить на другую страницу, при этом заголовок таблицы помещают только над ее первой частью, а над переносимой частью пишут «Продолжение таблицы»

или «Окончание таблицы». Если в работе несколько таблиц, то после слов «Продолжение» или «Окончание» указывают номер таблицы, а само слово «таблица» пишут сокращенно, например, «Продолжение табл. 1.1», «Окончание табл. 1.1».

На все таблицы в тексте работы должны быть даны ссылки с указанием их порядкового номера, например, «...в табл. 2.2».

Формулы

Формулы – это комбинации математических знаков, выражающие какие-либо предложения.

Формулы, приводимые в работе, должны быть наглядными, а обозначения, применяемые в них, соответствовать стандартам.

Пояснения значений символов и числовых коэффициентов следует приводить непосредственно под формулой, в той последовательности, в какой они даны в формуле. Значение каждого символа и числового коэффициента дается с новой строки. Первую строку объяснения начинают со слова «где» без двоеточия после него.

Формулы и уравнения следует выделять из текста свободными строками. Если уравнение не умещается в одну строку, оно должно быть перенесено после знака равенства (=) или после знака (+), минус (–), умножения (x) и деления (:).

Формулы нумеруют арабскими цифрами в пределах всей работы. Номер указывают с правой стороны листа на уровне формулы в круглых скобках.

В тексте ссылки на формулы приводятся с указанием их порядковых номеров, например: «...в формуле (2.2)» (второй формуле второй главы).

Иллюстрации

Иллюстрации позволяют наглядно представить явление или предмет такими, какими мы их зрительно воспринимаем, но без лишних деталей и подробностей.

Основными видами иллюстраций являются схемы, диаграммы и графики.

Схема – это изображение, передающее обычно с помощью условных обозначений и без соблюдения масштаба основную идею какого-либо устройства, предмета, сооружения или процесса и показывающее взаимосвязь их главных элементов.

Диаграмма – один из способов изображения зависимости между величинами. Наибольшее распространение получили линейные, столбиковые и секторные диаграммы.

Для построения линейных диаграмм используется координатное поле. По горизонтальной оси в изображенном масштабе откладывается время или факториальные признаки, на вертикальной – показатели на определенный момент (период) времени или размеры результативного независимого признака. Вершины ординат соединяются отрезками – в результате получается ломаная линия.

На столбиковых диаграммах данные изображаются в виде прямоугольников (столбиков) одинаковой ширины, расположенных вертикально или горизонтально. Длина (высота) прямоугольников пропорциональна изображенным ими величинам.

Секторная диаграмма представляет собой круг, разделенный на секторы, величины которых пропорциональны величинам частей изображаемого явления.

График – это результат обработки числовых данных. Он представляет собой условные изображения величин и их соотношений через геометрические фигуры, точки и линии.

Количество иллюстраций в работе должно быть достаточным для пояснения излагаемого текста.

Иллюстрации обозначаются словом «Рис.» и располагаются после первой ссылки на них в тексте так, чтобы их было удобно рассматривать без поворота работы или с поворотом по часовой стрелке. Иллюстрации должны иметь номер и наименование, расположенные по центру, под ней. Иллюстрации нумеруются в пределах главы арабскими цифрами, например: «Рис. 1.1» (первый рисунок первой главы). Ссылки на иллюстрации в тексте реферата приводят с указанием их порядкового номера, например: «...на рис. 1.1».

При необходимости иллюстрации снабжаются поясняющими данными (подрисовочный текст).

Приложения

Приложение – это часть основного текста, которая имеет дополнительное (обычно справочное) значение, но, тем не менее, необходима для более полного освещения темы. По форме они могут представлять собой текст, таблицы, графики, карты. В приложении помещают вспомогательные материалы по рассматриваемой теме: инструкции, методики, положения, результаты промежуточных расчетов, типовые проекты, имеющие значительный объем, затрудняющий чтение и целостное восприятие текста. В этом случае в тексте приводятся основные выводы (результаты) и делается ссылка на приложение, содержащее соответствующую информацию. Каждое приложение должно начинаться с новой страницы. В правом верхнем углу листа пишут слово «Приложение» и указывают номер приложения. Если в работе больше одного приложения, их нумеруют последовательно арабскими цифрами, например, «Приложение 1», «Приложение 2» и т. д.

Каждое приложение должно иметь заголовок, который помещают ниже слова «Приложение» над текстом приложения, по центру.

При ссылке на приложение в тексте работы пишут сокращенно строчными буквами «прил.» и указывают номер приложения, например, «...в прил. 1».

Приложения оформляются как продолжение текстовой части работы со сквозной нумерацией листов. Число страниц в приложении не лимитируется и не включается в общий объем страниц работы.

ОРГАНИЗАЦИЯ ЗАЩИТЫ КОНТРОЛЬНОЙ РАБОТЫ

Порядок защиты работы.

1. Краткое сообщение, характеризующее цель и задачи работы, ее актуальность, полученные результаты, вывод и предложения.
2. Ответы студента на вопросы преподавателя.

ТЕМЫ И ЗАДАНИЯ КОНТРОЛЬНОЙ РАБОТЫ

Студентам предлагается две работы, по одной в каждом семестре. Каждая работа представляет собой решение задач по основным темам общей теории статистики. Контрольная работа по дисциплине «Статистика» выполняется для закрепления знаний и навыков в области *статистических методов анализа*.

Задание 1. Наблюдение, группировка и расчет относительных величин включает задачи 1 и 2 из предложенных вариантов.

Задание 2. Расчет средних, изучение динамики и связи между явлениями включает задачи 3-7 из предложенных вариантов

Задания к контрольной работе составлены в пяти вариантах. Выбор варианта зависит от начальной буквы фамилии студента:

Начальная буква фамилии студента	Номер выполняемого варианта
А Ж Н У Щ	первый
Б З Т О Ф Э	второй
В И Е П Х Ю	третий
Г К Р Ц Ш	четвертый
Д М Л С Ч Я	пятый

КОНТРОЛЬНЫЕ ЗАДАНИЯ

ВАРИАНТ 1

Задача 1.1.

Построить аналитическую группировку по величине расходов на рекламу относительно стоимости реализованной продукции и прибыли (табл.1) Проанализируйте полученные результаты и сделайте выводы о зависимости показателей, графически представить сгруппированные данные.

Таблица 1.1

№ п/п	Отпускная стоимость реализованной продукции, млн руб.	Прибыль, млн руб.	Расходы на рекламу, млн руб.
1	52,0	5,8	2,2
2	49,1	6,2	1,8
3	510,1	25,3	3,1
4	614,2	34,1	2,8
5	542,9	52,9	4,8
6	196,2	17,3	5,0
7	158,8	14,5	1,4
8	99,3	8,8	0,4
9	542,2	29,1	4,5
10	326,1	36,3	8,8
11	399,5	24,4	5,9
12	39,4	7,7	3,2
13	138,6	15,3	6,6
14	57,6	4,4	3,7
15	42,2	7,5	3,4

Задача 1. 2.

Состав и численность промышленно-производственного персонала предприятия по годам характеризуется следующими данными:

Таблица 1.2

Категории работающих, чел.	2014	2015	2016
Рабочие	1130	1080	1075
Руководители	5	9	9
Специалисты	64	55	62
Служащие	35	28	32

Определить: изменение общей численности всего персонала по годам в процентах (на переменной базе сравнения); структуру персонала по годам; сколько руководителей, специалистов и служащих приходится на 100 рабочих.

Задача 1.3.

Имеются следующие данные о мощности жилы:

Таблица 1.3

Мощность жилы, м	0,6-0,8	0,8-1,0	1,0-1,2	1,2-1,4	1,4-1,6	1,6-1,8	1,8-2
Кол-во замеров	38	41	47	24	13	8	4

Определить: среднюю мощность жилы методом моментов; моду и медиану данного ряда распределения.

Задача 1.4.

Определить базисные и ценные темпы роста и прироста; абсолютное значение 1 % прироста и средний абсолютный прирост за 10 лет по следующим данным о добыче угля, тыс. т.

Таблица 1.4

Год	1	2	3	4	5
Добыча, тыс. т.	4240	4660	4720	4840	4890
Год	6	7	8	9	10
Добыча, тыс. т.	5010	5350	5420	6180	7000

Проанализировать полученные результаты.

Задача 1.5.

Имеются данные о ценах и количестве реализованной продукции:

Таблица 1.5

Наименование продукции	Цена за единицу, руб.		Объем реализации, тыс. тонн	
	2016г.	2017 г.	2016 г.	2017г.
А	1100	1200	150	160
Б	5700	6200	250	200

Определить:

- общий индекс цен;
- индекс физического объема товарооборота;
- общий индекс товарооборота в фактических ценах;
- проанализировать полученные результаты.

ВАРИАНТ 2

Задача 2.1.

Имеются следующие данные о работе 25 предприятий:

Таблица 2.1

№ п/п	Основные производственные фонды, млн руб.	Среднесписочное число рабочих, чел.	Валовая продукция, млн руб.
1	3,0	360	3,2
2	7,0	380	9,6
3	2,0	220	1,5

4	3,9	460	4,2
5	3,3	396	6,4
6	2,8	280	2,8
7	6,5	580	9,4
8	6,6	200	11,9
9	2,0	270	2,5
10	4,7	340	3,5
11	2,7	200	2,3
12	3,3	250	1,3
13	3,0	310	1,4
14	3,1	410	3,0
15	3,1	635	2,5
16	3,5	400	7,9
17	3,1	310	3,6
18	5,6	450	8,0
19	3,5	300	2,5
20	4,0	350	2,8
21	1,0	330	1,6
22	7,0	260	12,9
23	4,5	435	5,6
24	4,9	505	4,4
25	5,9	370	5,2

Произведите группировку предприятий по размеру основных производственных фондов, образовав пять групп с равными интервалами. Каждую группу охарактеризуйте следующими показателями: число предприятий, число работающих, размер основных производственных фондов, валовая продукция. Наряду с абсолютными размерами показателей вычислите структуру групп в общем итоге. Полученные результаты проанализируйте.

Задача 2.2.

Изменение численности населения в России с 1970 по 2002 гг. характеризуется следующими данными.

Таблица 2.2

Данные о численности населения

Годы	Население, млн чел.				
	мужчины	женщины	всего	в том числе	
				городское	сельское
1970	59161	70780	129941	80631	49310
1980	63208	74202	137410	94942	42468
1990	68714	78308	147022	107959	39063
2002	67604	77560	145164	106427	38737

Вычислите:

- а) процент мужчин и женщин в общей численности населения;
- б) процент городского и сельского населения;
- в) динамику численности населения;
- г) относительные величины координации.

Задача 2.3.

Распределение студентов по возрасту характеризуется следующими данными (табл.2.3):

Таблица 2.3

Группа студентов, лет	17	18	19	20	21	Итого
Число студентов	2	22	16	6	4	50

Определите:

- а) средний возраст студентов по формуле моментов;
- б) показатели вариации.

Задача 2.4.

По приведенным данным о выпуске продукции в сопоставимых ценах (табл.2.4) определить абсолютный прирост, цепные и базисные темпы роста и прироста. Рассчитать методом скользящей средней за каждые 3 года ежегодный выпуск продукции, выровнять ряд по прямой, вычислить средний уровень ряда:

Таблица 2.4

Годы	2012	2013	2014	2015	2016	2017
Выпуск продукции, млн руб.	45,5	50,0	65,5	65,0	72,0	100

Задача 2.5.

Имеются данные по двум предприятиям (табл. 2.5)

Таблица 2.5

Предприятие	Базисный год		Отчетный год	
	выработано продукции	отработано чел. – дней, тыс. ед.	выработано продукции, тыс. т.	отработано чел. – дней, тыс. ед.
№ 1	15000	130	17000	150
№ 2	2700	70	2500	60

Определить индексы динамики производительности труда по каждому предприятию и в целом по двум предприятиям переменного и фиксированного состава; индекс влияния структурных сдвигов на изменение среднего уровня производительности труда.

ВАРИАНТ 3

Задача 3.1.

По данным задачи 2.1 постройте группировку предприятий по среднесписочному числу рабочих. Выберите число подлежащих выделению групп и вид интервалов – равных или неравных. Вычислите групповые и общие итоги по следующим показателям: число предприятий, размер основных производственных фондов, среднесписочное число рабочих, производимая продукция. Проанализируйте полученные результаты.

Задача 3.2.

На основе приведенных ниже данных вычислить относительные величины по каждому участку и в целом по цеху:

- а) относительный показатель плана;
- б) относительный показатель реализации плана;
- в) относительный показатель динамики.

Номер участка	Выпуск товарной продукции (Т.П.) тыс. р.		
	2016	2017	
	факт	план	факт
1	1251,2	1400	1328,3
2	3728,5	3500	3520
3	723,7	1000	952,2

Задача 3.3.

Определить среднюю нагрузку на забой по объединению, моду и медиану признака, среднее квадратическое отклонение по следующим данным:

Шахта	1	2	3	4	5	6
Год, добыча, тыс. т.	415-430	430-445	445-460	460-475	475-490	490-508
Среднедействующее число забоев	3,6	2,3	3,8	3,8	4,3	4,1

Задача 3.4.

Определить показатели изменения ряда динамики, оценить средние показатели динамики за анализируемый период промышленно–производственного персонала.

Таблица 3.4

Исходные данные

Месяц	январь	февраль	март	апрель	май	июнь	июль	август	сентябрь	октябрь	ноябрь	декабрь
ППП чел.	792	774	784	819	781	780	786	770	757	747	721	739

Задача 3.5.

Данные о ценах и объеме реализации по ассортименту выпускаемой продукции приведены в таблице 3.5

Таблица 3.5

Продукция	Базисный период		Текущий период	
	цена за единицу, д. е.	объем реализации, т	цена за единицу, д. е.	объем реализации, т
12	6.7	100	7.0	110
U	54.0	250	59.0	200
O	7.0	105	6.5	110

Определить агрегатные индексы цен (Пааше, Ласперейса). Дать характеристику определяемым индексам

ВАРИАНТ 4

Задача 4.1.

Произвести группировку строительных организаций, положив в основу стоимость основных фондов, по каждой группе определить стоимость основных фондов, среднесписочную численность работающих и объем строительно-монтажных работ. Графически представить сгруппированные данные.

Таблица 4.1

№ п/п	Среднегодовая стоимость ОФ, тыс. руб.	Среднесписочная численность работающих, чел.	Объем выполненных строительно- монтажных работ, млн руб.
1	92,5	800	7
2	305	1337,5	16
3	87,5	932,5	7
4	775	1375	11,5
5	750	1125	13
6	175	850	7,5
7	325	722,5	4,5
8	87,5	775	5,75
9	330	565	6
10	210	770	4,5
11	290	1070	6,25

Проанализировать полученные результаты.

Задача 4.2.

Затраты на единицу продукции промышленного предприятия в отчетном периоде составили 110 руб. Планируется снижение затрат на 15 %, фактические затраты на единицу продукции составили 105 руб. Определить ОПРП и ОПД.

Задача 4.3.

Определить средний объем брака по предприятию за I и II кварталы, за I полугодие - дисперсию, средне квадратическое отклонение, коэффициент вариации.

Таблица 4.3

Характеристика продукции	Месяцы					
	январь	февраль	март	апрель	май	июнь
Выпуск горной продукции, тыс. руб.	274,5	283,5	270,4	290,2	285,4	280,4
Брак в % к годной продукции	1,6	1,5	1,8	1,4	1,2	1,6

Проанализировать полученные результаты.

Задача 4.4.

Динамика капитальных вложений характеризуется следующими данными, в сопоставимых ценах.

Таблица 4.4

Год	2013	2014	2015	2016	2017
Млн руб.	136,95	112,05	84,66	74,7	62,3

Определить цепные и базисные показатели динамики, абсолютный прирост, темп роста в %, темп прироста в %.

Задача 4.5.

Имеются следующие данные о производстве и трудоемкости продукции.

Таблица 4.5

Вид продукции	Базисный период		Отчетный период	
	затраты времени, чел. час.	выпуск, шт.	затраты времени, чел. час.	выпуск, шт.
А	3000	250	4250	250
Б	20000	210	14400	150

Определить индексы трудоемкости и производительности труда (индивидуальные) и общие.

ВАРИАНТ 5

Задача 5.1.

Произвести вторичную группировку следующих данных по двум обогатительным фабрикам с целью получения сопоставимых показателей и их анализа. Перегруппируйте данные по второй фабрике, образовав в ней такие же группы, какие имеются у первой фабрики. После перегруппировки изобразите графически в виде гистограммы распределение рабочих на каждой фабрике.

Таблица 5.1

Первая фабрика			Вторая фабрика		
дневная заработная плата, руб.	число рабочих, %	объем валовой продукции, %	дневная заработная плата, руб.	число рабочих, %	объем валовой продукции, %
90 - 100	18	12	90 – 110	24	18
100 – 120	30	26	110 – 120	20	22
120 – 130	28	30	120 – 135	30	36
130 - 150	24	32	135 - 150	26	24
Итого	100	100	Итого	100	100

Задача 5.2.

Имеются данные о цене за период на продукцию. Вычислить относительный показатель динамики с постоянной базой сравнения.

Таблица 5.2

Месяц	Январь	Февраль	Март	Апрель	Май	Июнь	Июль	Август	Сентябрь	Октябрь	Ноябрь	Декабрь
Цена за единицу продукции	339,01	357,29	325,32	325,32	321,07	332,45	328,25	327,72	327,73	263,42	263,42	386,72

Проанализировать результат.

Задача 5.3.

Определить среднюю мощность пласта, моду, медиану и коэффициент вариации по данным замеров мощности угольного пласта в угольном бассейне.

Таблица 5.3

Мощность пласта, см	40 - 50	50 - 60	60 - 70	70 - 80	80 - 90
Кол-во замеров	2	5	16	21	71
Мощность пласта, см	90 -100	100 - 110	110 - 120	120 - 130	130 - 140
Кол-во замеров	86	74	33	32	19

Для расчета средней мощности используйте формулу моментов.

Задача 5.4.

Динамика выпуска продукции на производственном объединении характеризуется следующими данными:

Таблица 5.4

Год	2013	2014	2015	2016	2017
Тыс. т.	160	154	150	140	132

На основе этих данных определить: средний уровень ряда, среднегодовой темп роста и прироста, средний абсолютный прирост. Проанализируйте результат.

Задача 5.5.

Имеются следующие данные о добыче угля и численности ППП на двух шахтах за апрель и май месяцы.

Таблица 5.5

Шахта номер	Апрель		Май	
	добыча угля, т	число работников	добыча угля, т	число работников
1	18000	450	16500	480
2	23000	980	22000	950

Определить натуральные индексы производительности переменного и фиксированного составов, а также индекс структурных сдвигов. Показать взаимосвязь индексов.

МЕТОДИКА ОЦЕНКИ КОНТРОЛЬНОЙ РАБОТЫ

Задание 1 выполняется для закрепления знаний, умений и навыков, предусмотренных при формировании компетенций *УК-10; ОПК-2*:

Знать:

- предмет статистики, особенности применения количественных методов к анализу социальных объектов и статистические закономерности;
- стадии статистического исследования;
- методы статистического изучения общественных явлений;
- основные формы статистической отчетности и вопросы ее организации;
- особенности формирования таблиц и рисунков для корректного отображения статистической информации;

Уметь: использовать основы экономических знаний;

- анализировать и интерпретировать данные отечественной и зарубежной статистики о состоянии и развитии социально-экономических явлений и процессов;
- решать стандартные задачи профессиональной деятельности
- осуществлять поиск необходимых данных по полученному заданию, сбор, анализ данных
- формировать первичную и вторичную статистическую информацию
- планировать и осуществлять статистическое наблюдение;

Владеть: инструментами и программными комплексами для проведения статистического анализа и оценки эффективности результатов деятельности в различных сферах;

- современными методами сбора, обработки и анализа экономических и социальных данных.

Задание 2 выполняется для закрепления знаний, умений и навыков, предусмотренных при формировании компетенций *ОПК-2*:

Знать:

- инструментами и программными комплексами для проведения статистического анализа и оценки эффективности результатов деятельности в различных сферах;
- современными методами сбора, обработки и анализа экономических и социальных данных;
- виды группировок, особенности их осуществления;
- сущность и значение средних величин в статистике, особенности взаимосвязи средних величин и группировок;
- основные особенности расчета показателей вариации ряда;
- методы анализа основной тенденции в рядах динамики;
- особенности корреляционного и регрессионного анализа;

Уметь: решать стандартные задачи профессиональной деятельности

- осуществлять поиск необходимых данных по полученному заданию, сбор, анализ данных

- формировать первичную и вторичную статистическую информацию
 - планировать и осуществлять статистическое наблюдение;
 - осуществлять группировку исходных статистических данных по атрибутивным и количественным признакам;
 - выбирать оптимальный тип средней величины для анализа исследуемых социально-экономических процессов, корректно производить их расчет и интерпретировать результаты;
 - анализировать изменения динамики социально-экономических показателей;
 - выявлять общие тенденции в развитии экономических явлений, способы сглаживания рядов динамики;
 - проводить корреляционный анализ связей между социально-экономическими процессами
- Владеть:* современными методами сбора, обработки и анализа экономических и социальных данных;
- современными методиками расчета, анализа и прогнозирования социально-экономических показателей.

СПИСОК ЛИТЕРАТУРЫ

1. Статистика[Текст]: учебник/ Под ред. Елисейевой И.И.— М., 2013. - 444с
2. Батракова Л.Г. Социально-экономическая статистика [Электронный ресурс]: учебник/ Батракова Л.Г.— Электрон.текстовые данные.— М.: Логос, 2013.— 480 с.— Режим доступа: <http://www.iprbookshop.ru/16956>. — ЭБС «IPRbooks», по паролю
3. Неделько С.В. Типовые задачи математической статистики [Электронный ресурс]: учебное пособие/ Неделько С.В., Неделько В.М., Миренкова Г.Н.— Электрон.текстовые данные.— Новосибирск: Новосибирский государственный технический университет, 2014.— 52 с.— Режим доступа: <http://www.iprbookshop.ru/45451>. — ЭБС «IPRbooks», по паролю
4. Седаев А.А. Теория вероятностей и математическая статистика [Электронный ресурс]: учебное пособие/ Седаев А.А., Каверина В.К.— Электрон.текстовые данные.— Воронеж: Воронежский государственный архитектурно-строительный университет, ЭБС АСВ, 2015.— 132 с.— Режим доступа: <http://www.iprbookshop.ru/55060>. — ЭБС «IPRbooks», по паролю
5. Постовалов С.Н. Математическая статистика. Конспект лекций [Электронный ресурс]: учебное пособие/ Постовалов С.Н., Чимитова Е.В., Карманов В.С.— Электрон.текстовые данные.— Новосибирск: Новосибирский государственный технический университет, 2014.— 140 с.— Режим доступа: <http://www.iprbookshop.ru/45381>. — ЭБС «IPRbooks», по паролю
6. Логвиненко О.А., Юркова Е.И., Статистика. Методические рекомендации и контрольные задания. Екатеринбург: УГГУ, 2010

РЕСУРСЫ ИНФОРМАЦИОННО-ТЕЛЕКОММУНИКАЦИОННОЙ СЕТИ «ИНТЕРНЕТ»

Официальный сайт Федеральной службы государственной статистики РФ <http://www.gks.ru>

Официальный сайт Центрального банка России <http://www.cbr.ru>

Официальный сайт Министерства финансов России <http://www.minfin.ru>

Официальный сайт Федеральной налоговой службы России <http://www.naloq.ru>

Образец оформления титульного листа контрольной работы (реферата)

МИНОБРНАУКИ РОССИИ
Федеральное государственное бюджетное образовательное учреждение
высшего образования
«Уральский государственный горный университет»

Инженерно-экономический факультет

Кафедра экономики и менеджмента

КОНТРОЛЬНАЯ РАБОТА

по дисциплине
«Статистика»

Руководитель:
Логвиненко О.А.
Студент гр. М-21
Артёмова Елена Юрьевна

Екатеринбург – 2021

МИНОБРНАУКИ РОССИИ

ФГБОУ ВО «Уральский государственный горный университет»



УТВЕРЖДАЮ
Проректор по учебно-методическому
комплексу
С.А. Упоров

МЕТОДИЧЕСКИЕ РЕКОМЕНДАЦИИ И ЗАДАНИЯ К ЛАБОРАТОРНЫМ РАБОТАМ

СТАТИСТИКА

Направление подготовки
38.03.02 Менеджмент

Профиль
Производственный менеджмент

квалификация выпускника: **бакалавр**

Автор: Логвиненко О.А.

Одобрены на заседании кафедры

Экономики и менеджмента
(название кафедры)

Зав. кафедрой

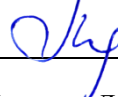
(подпись)

Мочалова Л.А.
(Фамилия И.О.)

Протокол № 1 от 09.09.2021
(Дата)

Рассмотрены методической комиссией

Инженерно-экономического факультета
(название факультета)

Председатель

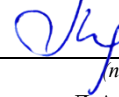
(подпись)

Мочалова Л.А.
(Фамилия И.О.)

Протокол № 1 от 29.09.2021
(Дата)

Екатеринбург

Лабораторная работа представляет собой практическое задание для оценки навыков обучающегося, выполняемое на персональном компьютере.

Лабораторная работа включает работу по изучению как основной, так и дополнительной литературы, углубленному изучению следующих тем дисциплины:

- понятие вариации и ее значение в статистике;
- комплексный анализ взаимосвязанных рядов динамики;
- корреляция и ковариация;
- парный регрессионный анализ.

Лабораторная работа является формой оценочного средства текущего контроля по итогам освоения дисциплины «Статистика». Студентам предлагаются три работы.

Лабораторная работа №1. Изучение вариации признака

ЗАДАНИЕ

Предприниматель собирается вложить деньги в одно из предприятий. Существуют следующие варианты выбора: хозяйственный магазин, предприятие по сборке мебели, интернет-кафе, парикмахерская, салон продажи сотовых телефонов. При этом предприниматель не хочет вкладывать деньги по частям в несколько различных предприятий, предпочитая иметь полный контроль над одним из них. Для выбора наиболее предпочтительного варианта ему необходим вероятностный прогноз прибыли от деятельности этих предприятий. Проведя маркетинговые исследования по 20-ти предприятиям каждого из видов возможной деятельности предприниматель получил следующие статистические данные:

<i>предприя- тие</i>	<i>хозяйствен- ный магазин</i>	<i>предприятие по сборке мебели</i>	<i>интернет- кафе</i>	<i>парикмахер- ская</i>	<i>салон прода- жи телефонов</i>
1	7678	7193	8483	3847	3838
2	6929	4799	2840	4535	5531
3	4427	4919	7276	7638	6414
4	5333	6589	8034	1382	1308
5	6067	5565	8535	5818	7101
6	7263	6658	5697	6191	2655
7	7240	6592	4544	5945	7892
8	4445	4521	6892	8409	4190
9	4300	4305	8848	4539	3600
10	4424	7960	2542	7939	8394
11	7142	4652	8876	3545	1189
12	5651	4466	3673	7687	2868
13	6259	5628	8881	3441	1451
14	4368	4108	7022	7566	1547
15	5022	4498	5767	3227	5562
16	4881	5724	3362	8803	3791
17	5059	6444	8383	1469	6269
18	7255	5165	7567	6464	5958
19	5618	4017	2500	6936	5684
20	6401	6389	8537	6738	7025

- Считая прибыль по каждому из предприятий случайной величиной, рассчитать для всех предприятий
 - математическое ожидание;
 - дисперсию;
 - СКО;
 - коэффициент вариации.
- Определить, в какое из предприятий предприниматель может наиболее выгодно вложить деньги.
- Определить, в какое из предприятий предприниматель может наименее рискованно вложить деньги.
- Для каждого из видов предприятий построить диаграмму распределения прибыли, добавив линию тренда.
- Определить средние значения величины прибыли и процента разброса прибыли по всем предприятиям.
- Определить величины отклонений от средних значений прибыли и процента разброса прибыли по всем видам предприятий.
- Определить последовательность предпочтительного вложения средств в рассматриваемые предприятия (начиная с лучшего варианта).
- Построить общую по всем предприятиям диаграмму распределения прибыли, добавив на график среднюю прибыль и границы ее разброса. Выделить линию наиболее предпочтительного варианта вложения средств:

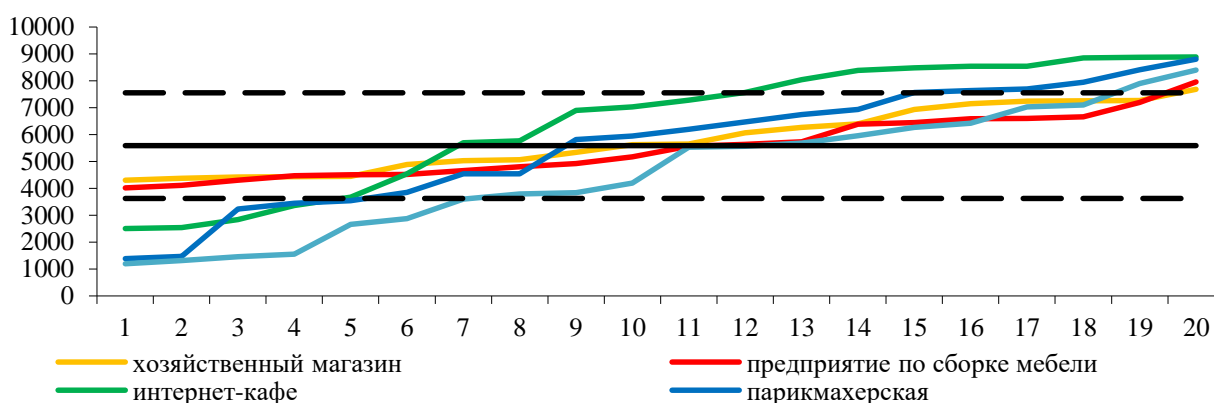

Лабораторная работа №2. Анализ взаимосвязанных рядов динамики

ЗАДАНИЕ

Имеются ежемесячные статистические данные по объему производства, тыс. руб.

Месяц	Объем производства, тыс. руб.	Трехуровневые скользящие средние	Четырехуровневые скользящие средние не центрированные	Четырехуровневые скользящие средние центрированные
Январь	624			
Февраль	804			
Март	1144			
Апрель	1124			
Май	1188			
Июнь	1288			
Июль	1400			

Август	1776			
Сентябрь	1680			
Октябрь	2080			
Ноябрь	1936			
Декабрь	2432			
Январь	2120			
Февраль	2384			
Март	2540			
Апрель	2504			
Май	2792			
Июнь	2784			
Июль	3256			
Август	3292			
Сентябрь	3624			
Октябрь	3624			
Ноябрь	3868			
Декабрь	3500			
Январь	3828			
Февраль	4180			
Март	4224			
Апрель	4224			
Май	4176			
Июнь	4668			
Июль	5052			
Август	4960			
Сентябрь	4508			
Октябрь	5080			
Ноябрь	5048			
Декабрь	5604			

Необходимо:

1. Рассчитать трехуровневые, четырехуровневые не центрированные и четырехуровневые центрированные скользящие средние Методом простой скользящей средней и построить их графики.
2. Установить трендовую зависимость с помощью Метода аналитического выравнивания и построить график.
3. Осуществить прогноз на предстоящие 6 месяцев Методом экстраполяции.

Лабораторная работа № 3. Изучение связи между явлениями

ЗАДАНИЕ

Известны статистические данные по 28 магазинам розничной торговли. Были рассмотрены следующие факторы, предположительно влияющие на товарооборот магазина: среднесписочное число работников, объем основных фондов, их структура, площади торговых залов и подсобных помещений, расположение магазинов по отношению к потокам покупателей. На основе анализа факторов был сделан вывод о том, что основное влияние на товарооборот (измеряемый в млн. руб.) оказывает среднесписочное число работников магазина (кол-во чел.). Остальные факторы были признаны незначимыми. Статистические данные по товарообороту и среднесписочному числу работников магазина приведены в таблице.

Предприятие	Товарооборот	Число работников на предприятии	Предприятие	Товарооборот	Число работников на предприятии
1	0,6560	209	15	0,8908	169
2	0,8821	158	16	1,0963	116

3	0,6061	121	17	0,6234	154
4	1,0262	95	18	1,1477	284
5	1,6106	154	19	1,2579	138
6	1,8292	264	20	1,4789	124
7	2,2558	288	21	0,5745	190
8	2,3620	219	22	0,5362	127
9	0,4028	188	23	0,6309	226
10	0,8905	98	24	0,7363	140
11	0,4933	118	25	0,7949	72
12	0,8716	199	26	0,6665	221
13	0,8592	88	27	0,5509	184
14	0,6718	181	28	0,7616	99

На основании имеющихся данных при помощи использования функций и инструментов Excel необходимо:

1. Рассчитать и проанализировать параметры парной линейной регрессии товарооборота на число работников.

Регрессионная статистика		
Множественный R		
R-квадрат		
Нормированный R-квадрат		
Стандартная ошибка		
Количество наблюдений		
	a	ЧР
Коэффициенты регрессии	a	b1
Значение		
Уравнение регрессии		
Нижняя граница		
Верхняя граница		
Стандартная ошибка		
P-значение		
Вывод (значим/незначим)		

Коэффициент корреляции	
Связь (тесная/средняя/слабая)	
Значимость F	
Вывод (значим/незначим)	
Выборка репрезентативна? (да/нет)	
Дисперсионный анализ	
Общая дисперсия	
Объясненная дисперсия	
Остаточная дисперсия	
Коэффициент детерминации (расчет)	
Уточненный коэффициент детерминации	
Кол-во статистических выбросов	
Необходимо удалять? (да/нет)	
Вывод по регрессионной модели	
Качественная? (да/нет)	

2. Рассчитать коэффициент ковариации для товарооборота и числа работников.

3. Рассчитать коэффициент корреляции для товарооборота и числа работников.

4. Рассчитать коэффициент детерминации.

5. Рассчитать F-статистику, сравнить ее с критическим значением по распределению Фишера. Отклонить или принять нулевую гипотезу незначимости коэффициента детерминации.
6. Рассчитать t-статистику, сравнить ее с критическим значением по распределению Стьюдента. Отклонить или принять нулевую гипотезу незначимости коэффициентов регрессии.
7. Оценить репрезентативность выборки, наличие выбросов в модели.
8. Построить график сравнения модели с исходными данными и график распределения остатков в модели.

СОДЕРЖАНИЕ

ВВЕДЕНИЕ.....	3
ОСНОВНЫЕ КАТЕГОРИИ ДИСЦИПЛИНЫ И ВОПРОСЫ ДЛЯ САМОПРОВЕРКИ.....	6
САМООРГАНИЗАЦИЯ РАБОТЫ С ЛИТЕРАТУРОЙ.....	9
ПОДГОТОВКА К ПРАКТИКО-ОРИЕНТИРОВАННЫМ ЗАДАНИЯМ.....	13
ПОДГОТОВКА К ВЫПОЛНЕНИЮ КОНТРОЛЬНЫХ И ЛАБОРАТОРНЫХ РАБОТ	15
ПОДГОТОВКА К ПРОМЕЖУТОЧНОЙ АТТЕСТАЦИИ.....	16

ВВЕДЕНИЕ

Самостоятельная работа в высшем учебном заведении - это часть учебного процесса, метод обучения, прием учебно-познавательной деятельности, комплексная целевая стандартизованная учебная деятельность с запланированными видом, типом, формами контроля. Самостоятельная работа представляет собой плановую деятельность обучающихся по поручению и под методическим руководством преподавателя.

Целью освоения дисциплины «Статистика» является формирование компетенций, направленных на развитие у обучающихся научного мировоззрения, необходимого для приобретения профессиональных навыков в области поиска, обработки и анализа информации о социально-экономических явлениях и процессах; получение теоретических знаний о методах их количественной оценки при принятии управленческих решений, в соответствии с целями своей организации.

Изучение данной дисциплины способствует формированию у бакалавров, осуществляющих деятельность в области управления персоналом организации навыков количественной оценки социально-экономических явлений и процессов, с целью их обобщения и выявления закономерностей развития

Для достижения указанной цели необходимо (задачи курса):

- познание статистических категорий, принципов, законов;
- изучение статистических показателей деятельности организаций;
- освоение предусмотренного программой теоретического материала и приобретение практических навыков сбора и обработки статистической информации.

изучение методов анализа статистической информации, расчета показателей социально-экономического развития хозяйствующих субъектов

Целью самостоятельной работы студентов является закрепление тех знаний, которые они получили на аудиторных занятиях, а также способствование развитию у студентов творческих навыков, инициативы, умению организовать свое время.

Самостоятельная работа реализует следующие задачи:

- предполагает освоение курса дисциплины;
- помогает освоению навыков учебной и научной работы;
- способствует осознанию ответственности процесса познания;
- способствует углублению и пополнению знаний студентов, освоению ими навыков и умений;
- формирует интерес к познавательным действиям, освоению методов и приемов познавательного процесса,
- создает условия для творческой и научной деятельности обучающихся;
- способствует развитию у студентов таких личных качеств, как целеустремленность, заинтересованность, исследование нового.

Самостоятельная работа обучающегося выполняет следующие функции:

- развивающую (повышение культуры умственного труда, приобщение к творческим видам деятельности, обогащение интеллектуальных способностей студентов);

- информационно-обучающую (учебная деятельность студентов на аудиторных занятиях, неподкрепленная самостоятельной работой, становится мало результативной);

- ориентирующую и стимулирующую (процессу обучения придается ускорение и мотивация);

- воспитательную (формируются и развиваются профессиональные качества бакалавра и гражданина);

- исследовательскую (новый уровень профессионально-творческого мышления).

Организация самостоятельной работы студентов должна опираться на определенные требования, а, именно:

- сложность осваиваемых знаний должна соответствовать уровню развития студентов;

- стандартизация заданий в соответствии с логической системой курса дисциплины;

- объем задания должен соответствовать уровню студента;

- задания должны быть адаптированными к уровню студентов.

Содержание самостоятельной работы студентов представляет собой, с одной стороны, совокупность теоретических и практических учебных заданий, которые должен выполнить студент в процессе обучения, объект его деятельности; с другой стороны - это способ деятельности студента по выполнению соответствующего теоретического или практического учебного задания.

Свое внешнее выражение содержание самостоятельной работы студентов находит во всех организационных формах аудиторной и внеаудиторной деятельности, в ходе самостоятельного выполнения различных заданий.

Функциональное предназначение самостоятельной работы студентов в процессе лекций, практических занятий по овладению специальными знаниями заключается в самостоятельном прочтении, просмотре, прослушивании, наблюдении, конспектировании, осмыслении, запоминании и воспроизведении определенной информации. Цель и планирование самостоятельной работы студента определяет преподаватель. Вся информация осуществляется на основе ее воспроизведения.

Так как самостоятельная работа тесно связана с учебным процессом, ее необходимо рассматривать в двух аспектах:

1. аудиторная самостоятельная работа - лекционные, практические занятия;

2. внеаудиторная самостоятельная работа – дополнение лекционных материалов, подготовка к опросам, практическим занятиям, подготовка к выполнению письменных домашних заданий, контрольных и лабораторных работ и т.п.

Основные формы организации самостоятельной работы студентов определяются следующими параметрами:

- содержание учебной дисциплины;
- уровень образования и степень подготовленности студентов;
- необходимость упорядочения нагрузки студентов при самостоятельной работе.

Таким образом, самостоятельная работа студентов является важнейшей составной частью процесса обучения.

Методические указания по организации самостоятельной работы и задания для обучающихся по дисциплине «*Статистика*» обращают внимание студента на главное, существенное в изучаемой дисциплине, помогают выработать умение анализировать явления и факты, связывать теоретические положения с практикой, а также облегчают подготовку к выполнению *контрольных и лабораторных работ и сдаче экзамена*.

Настоящие методические указания позволят студентам самостоятельно овладеть фундаментальными знаниями, профессиональными умениями и навыками деятельности по профилю подготовки, опытом творческой и исследовательской деятельности, и направлены на формирование компетенций, предусмотренных учебным планом поданному профилю.

Видами самостоятельной работы обучающихся по дисциплине «*Статистика*» являются:

В рамках подготовки к аудиторным занятиям:

- повторение материала лекций;
 - самостоятельное изучение тем курса (в т.ч. рассмотрение основных категорий дисциплины, работа с литературой, ответы на вопросы для самопроверки);
 - подготовка к практическим занятиям (подготовка к выполнению практико-ориентированного задания);
 - подготовка к лабораторным работам;
- другие виды работ:
- подготовка контрольных работ;
 - подготовка к экзамену.

В методических указаниях представлены материалы для самостоятельной работы и рекомендации по организации отдельных её видов.

ОСНОВНЫЕ КАТЕГОРИИ ДИСЦИПЛИНЫ И ВОПРОСЫ ДЛЯ САМОПРОВЕРКИ

Раздел 1. Предмет и метод и задачи статистики

Статистика, как общественная наука.

Статистика как инструмент анализа массовых явлений.

Структура статистической науки: общая теория статистики, математическая, экономическая, социальная статистика.

Понятие статистического показателя.

Стадии статистического исследования, их единство.

Раздел 2. Группировка и свodka материалов статистических наблюдений

Статистическая информация.

Статистическое наблюдение.

Первичная и вторичная статистическая информация.

План статистического наблюдения.

Программно-методологические вопросы наблюдения.

Инструментарий статистического наблюдения.

Ошибки статистического наблюдения.

Выборочный метод наблюдения.

Статистическая совокупность.

Статистические распределения и их основные характеристики.

Задачи сводки, ее основное содержание.

Группировка и ее значение в статистическом исследовании.

Виды группировок.

Выбор группировочных признаков и образование интервалов.

Статистическая таблица и ее элементы.

Раздел 3. Абсолютные и относительные статистические величины

Единицы измерения абсолютных величин.

Значение натуральных, условно-натуральных, трудовых и стоимостных измерителей абсолютных величин.

Понятие относительных величин.

Виды относительных величин, характеристика каждого из видов (по методу расчета, форме выражения, единицам измерения).

Раздел 4. Средние величины

Общие и групповые средние.

Способы вычисления средних.

Средняя арифметическая, вычисление её по ряду распределения: дискретному и интервальному.

Средняя арифметическая взвешенная и простая, условия применения каждой из них.

Средняя гармоническая.

Мода и медиана- структурные средние.

Раздел 5. Ряды динамики

Классификация рядов динамики: ряды периодические и моментные, ряды относительных и средних величин.

Показатели, характеризующие изменение рядов динамики.

Взаимосвязи некоторых показателей базисных и цепных.

Средние показатели рядов динамики: средний уровень, коэффициенты роста и прироста.

Выявление общей тенденции в развитии экономических явлений.

Способы сглаживания рядов динамики:

укрупнение периодов; скользящая средняя; аналитическое выравнивание.

Понятие об интерполяции в рядах динамики.

Раздел 6. Изучение взаимосвязей между социально-экономическими процессами

Корреляционная и функциональная связи.

Понятие корреляционной зависимости.

Корреляционная и функциональная связи, их основные характеристики.

Виды связи: прямые и обратные.

Формы связи: прямолинейные и криволинейные.

Корреляция парная и множественная.

Статистические методы выявления наличия корреляционной связи между признаками.

Измерение тесноты корреляционной связи.

Непараметрические показатели связи.

Ранговые коэффициенты корреляции.

Вопросы для самопроверки по разделам 1 и 2:

1. Назовите актуальные проблемы статистики в современных условиях?
2. Что изучает социально-экономическая статистика, ее связь с другими науками, роль и значение в управлении персоналом?
3. Роль статистики в принятии управленческих решений.
4. Статистические показатели эффективности использования персонала.
5. Статистика и социология: проблемы взаимодействия.
6. Какова роль и значение статистики в изучении рынка труда?

7. Какие виды статистического наблюдения Вы знаете?
8. Как выбирают признаки группировки?
9. Что такое ряды распределения?
10. Какие методы вторичной группировки Вы знаете?

Вопросы для самопроверки по разделам 3 и 4:

1. Какие виды абсолютных статистических величин Вы знаете?
2. Какие существуют единицы измерения абсолютных величин?
3. Виды относительных величин и формы их выражения.
4. Какие средние величины применяют в статистике?
5. Назовите способы вычисления средних.
6. Чем отличаются средняя арифметическая простая и взвешенная?
7. Расчёт средней по формуле среднегармонической.
8. Назовите основные свойства средней арифметической.
9. Что такое расчёт средней по способу моментов?
10. Что такое мода и медиана?

Вопросы для самопроверки по разделу 5:

1. Какие основные правила построения рядов динамики Вы знаете?
2. Какие виды рядов динамики существуют?
3. Что такое темпы роста и прироста?
4. Охарактеризуйте взаимосвязь базисных и цепных темпов роста.
5. Исчисление средних темпов роста и прироста уровней динамического ряда.

Вопросы для самопроверки по разделу 6:

1. В чем особенность корреляционной и функциональной связи?
2. Назовите основные характеристики корреляционной связи.
3. Статистические методы выявления наличия корреляционной связи между признаками.
4. Какие показатели измерения тесноты корреляционной связи. Вы знаете?
5. Измерение связей неколичественных переменных. Ранговые коэффициенты корреляции.

САМООРГАНИЗАЦИЯ РАБОТЫ С ЛИТЕРАТУРОЙ

Самостоятельное изучение тем курса осуществляется на основе списка рекомендуемой литературы к дисциплине. При работе с книгой необходимо научиться правильно ее читать, вести записи. Самостоятельная работа с учебными и научными изданиями профессиональной и общекультурной тематики – это важнейшее условие формирования научного способа познания.

Основные приемы работы с литературой можно свести к следующим:

- составить перечень книг, с которыми следует познакомиться;
- перечень должен быть систематизированным (что необходимо для семинаров, что для экзаменов, что пригодится для написания курсовых и выпускных квалификационных работ (ВКР), а что выходит за рамки официальной учебной деятельности, и расширяет общую культуру);
- обязательно выписывать все выходные данные по каждой книге (при написании курсовых и выпускных квалификационных работ это позволит экономить время);
- определить, какие книги (или какие главы книг) следует прочитать более внимательно, а какие – просто просмотреть;
- при составлении перечней литературы следует посоветоваться с преподавателями, которые помогут сориентироваться, на что стоит обратить большее внимание, а на что вообще не стоит тратить время;
- все прочитанные монографии, учебники и научные статьи следует конспектировать, но это не означает, что надо конспектировать «все подряд»: можно выписывать кратко основные идеи автора и иногда приводить наиболее яркие и показательные цитаты (с указанием страниц);
- если книга – собственная, то допускается делать на полях книги краткие пометки или же в конце книги, на пустых страницах просто сделать свой «предметный указатель», где отмечаются наиболее интересные мысли и обязательно указываются страницы в тексте автора;
- следует выработать способность «воспринимать» сложные тексты; для этого лучший прием – научиться «читать медленно», когда понятно каждое прочитанное слово (а если слово незнакомое, то либо с помощью словаря, либо с помощью преподавателя обязательно его узнать). Таким образом, чтение текста является частью познавательной деятельности. Ее цель – извлечение из текста необходимой информации.

От того, насколько осознанна читающим собственная внутренняя установка при обращении к печатному слову (найти нужные сведения, усвоить информацию полностью или частично, критически проанализировать материал и т.п.) во многом зависит эффективность осуществляемого действия. Грамотная работа с книгой, особенно если речь идет о научной литературе, предполагает соблюдение ряда правил, для овладения которыми необходимо настойчиво учиться. Это серьезный, кропотливый труд. Прежде всего, при такой работе невозможен формальный, поверхностный подход. Не механическое заучивание, не простое накопление цитат, выдержек, а сознательное усвоение прочитанного, осмысление его, стремление дойти до

сути – вот главное правило. Другое правило – соблюдение при работе над книгой определенной последовательности. Вначале следует ознакомиться с оглавлением, содержанием предисловия или введения. Это дает общую ориентировку, представление о структуре и вопросах, которые рассматриваются в книге.

Следующий этап – чтение. Первый раз целесообразно прочитать книгу с начала до конца, чтобы получить о ней цельное представление. При повторном чтении происходит постепенное глубокое осмысление каждой главы, критического материала и позитивного изложения; выделение основных идей, системы аргументов, наиболее ярких примеров и т.д. Непременным правилом чтения должно быть выяснение незнакомых слов, терминов, выражений, неизвестных имен, названий. Студентам с этой целью рекомендуется заводить специальные тетради или блокноты. Важная роль в связи с этим принадлежит библиографической подготовке студентов. Она включает в себя умение активно, быстро пользоваться научным аппаратом книги, справочными изданиями, каталогами, умение вести поиск необходимой информации, обрабатывать и систематизировать ее.

Выделяют четыре основные установки в чтении текста:

- информационно-поисковая (задача – найти, выделить искомую информацию);
- усваивающая (усилия читателя направлены на то, чтобы как можно полнее осознать и запомнить, как сами сведения, излагаемые автором, так и всю логику его рассуждений);
- аналитико-критическая (читатель стремится критически осмыслить материал, проанализировав его, определив свое отношение к нему);
- творческая (создает у читателя готовность в том или ином виде – как отправной пункт для своих рассуждений, как образ для действия по аналогии и т.п. – использовать суждения автора, ход его мыслей, результат наблюдения, разработанную методику, дополнить их, подвергнуть новой проверке).

С наличием различных установок обращения к тексту связано существование и нескольких видов чтения:

- библиографическое – просматривание карточек каталога, рекомендательных списков, сводных списков журналов и статей за год и т.п.;
- просмотровое – используется для поиска материалов, содержащих нужную информацию, обычно к нему прибегают сразу после работы со списками литературы и каталогами, в результате такого просмотра читатель устанавливает, какие из источников будут использованы в дальнейшей работе;
- ознакомительное – подразумевает сплошное, достаточно подробное прочтение отобранных статей, глав, отдельных страниц; цель – познакомиться с характером информации, узнать, какие вопросы вынесены автором на рассмотрение, провести сортировку материала;
- изучающее – предполагает доскональное освоение материала; в ходе такого чтения проявляется доверие читателя к автору, готовность принять

изложенную информацию, реализуется установка на предельно полное понимание материала;

- аналитико-критическое и творческое чтение – два вида чтения близкие между собой тем, что участвуют в решении исследовательских задач.

Первый из них предполагает направленный критический анализ, как самой информации, так и способов ее получения и подачи автором; второе – поиск тех суждений, фактов, по которым, или, в связи с которыми, читатель считает нужным высказать собственные мысли.

Из всех рассмотренных видов чтения основным для студентов является изучающее – именно оно позволяет в работе с учебной и научной литературой накапливать знания в различных областях. Вот почему именно этот вид чтения в рамках образовательной деятельности должен быть освоен в первую очередь. Кроме того, при овладении данным видом чтения формируются основные приемы, повышающие эффективность работы с текстом. Научная методика работы с литературой предусматривает также ведение записи прочитанного. Это позволяет привести в систему знания, полученные при чтении, сосредоточить внимание на главных положениях, зафиксировать, закрепить их в памяти, а при необходимости вновь обратиться к ним.

Основные виды систематизированной записи прочитанного:

Аннотирование – предельно краткое связное описание просмотренной или прочитанной книги (статьи), ее содержания, источников, характера и назначения.

Планирование – краткая логическая организация текста, раскрывающая содержание и структуру изучаемого материала.

Тезирование – лаконичное воспроизведение основных утверждений автора без привлечения фактического материала.

Цитирование – дословное выписывание из текста выдержек, извлечений, наиболее существенно отражающих ту или иную мысль автора.

Конспектирование – краткое и последовательное изложение содержания прочитанного. Конспект – сложный способ изложения содержания книги или статьи в логической последовательности. Конспект аккумулирует в себе предыдущие виды записи, позволяет всесторонне охватить содержание книги, статьи. Поэтому умение составлять план, тезисы, делать выписки и другие записи определяет и технологию составления конспекта.

Как правильно составлять конспект? Внимательно прочитайте текст. Уточните в справочной литературе непонятные слова. При записи не забудьте вынести справочные данные на поля конспекта. Выделите главное, составьте план, представляющий собой перечень заголовков, подзаголовков, вопросов, последовательно раскрываемых затем в конспекте. Это первый элемент конспекта. Вторым элементом конспекта являются тезисы. Тезис - это кратко сформулированное положение. Для лучшего усвоения и запоминания материала следует записывать тезисы своими словами. Тезисы, выдвигаемые в конспекте, нужно доказывать. Поэтому третий элемент конспекта - основные доводы, доказывающие истинность рассматриваемого тезиса. В конспекте

могут быть положения и примеры. Законспектируйте материал, четко следуя пунктам плана. При конспектировании старайтесь выразить мысль своими словами. Записи следует вести четко, ясно. Грамотно записывайте цитаты. Цитируя, учитывайте лаконичность, значимость мысли. При оформлении конспекта необходимо стремиться к емкости каждого предложения. Мысли автора книги следует излагать кратко, заботясь о стиле и выразительности написанного. Число дополнительных элементов конспекта должно быть логически обоснованным, записи должны распределяться в определенной последовательности, отвечающей логической структуре произведения. Для уточнения и дополнения необходимо оставлять поля.

Конспектирование - наиболее сложный этап работы. Овладение навыками конспектирования требует от студента целеустремленности, повседневной самостоятельной работы. Конспект ускоряет повторение материала, экономит время при повторном, после определенного перерыва, обращении к уже знакомой работе. Учитывая индивидуальные особенности каждого студента, можно дать лишь некоторые, наиболее оправдавшие себя общие правила, с которыми преподаватель и обязан познакомить студентов:

1. Главное в конспекте не объем, а содержание. В нем должны быть отражены основные принципиальные положения источника, то новое, что внес его автор, основные методологические положения работы. Умение излагать мысли автора сжато, кратко и собственными словами приходит с опытом и знаниями. Но их накоплению помогает соблюдение одного важного правила – не торопиться записывать при первом же чтении, вносить в конспект лишь то, что стало ясным.

2. Форма ведения конспекта может быть самой разнообразной, она может изменяться, совершенствоваться. Но начинаться конспект всегда должен с указания полного наименования работы, фамилии автора, года и места издания; цитаты берутся в кавычки с обязательной ссылкой на страницу книги.

3. Конспект не должен быть «слепым», безликим, состоящим из сплошного текста. Особо важные места, яркие примеры выделяются цветным подчеркиванием, взятием в рамочку, оттенением, пометками на полях специальными знаками, чтобы можно было быстро найти нужное положение. Дополнительные материалы из других источников можно давать на полях, где записываются свои суждения, мысли, появившиеся уже после составления конспекта.

ПОДГОТОВКА К ПРАКТИКО-ОРИЕНТИРОВАННЫМ ЗАДАНИЯМ

Практико-ориентированные задания выступают средством формирования у студентов системы интегрированных умений и навыков, необходимых для освоения профессиональных компетенций. Это могут быть ситуации, требующие применения умений и навыков, специфичных для соответствующего профиля обучения (знания содержания предмета), ситуации, требующие организации деятельности, выбора её оптимальной структуры личностно-ориентированных ситуаций (нахождение нестандартного способа решения).

Кроме этого, они выступают средством формирования у студентов умений определять, разрабатывать и применять оптимальные методы решения профессиональных задач. Они строятся на основе ситуаций, возникающих на различных уровнях осуществления практики и формулируются в виде производственных поручений (заданий).

Под практико-ориентированными заданиями понимают задачи из окружающей действительности, связанные с формированием практических навыков, необходимых в повседневной жизни, в том числе с использованием элементов производственных процессов.

Цель практико-ориентированных заданий – приобретение умений и навыков практической деятельности по изучаемой дисциплине.

Задачи практико-ориентированных заданий:

- закрепление, углубление, расширение и детализация знаний студентов при решении конкретных задач;
- развитие познавательных способностей, самостоятельности мышления, творческой активности;
- овладение новыми методами и методиками изучения конкретной учебной дисциплины;
- обучение приемам решения практических задач;
- выработка способности логического осмысления полученных знаний для выполнения заданий;
- обеспечение рационального сочетания коллективной и индивидуальной форм обучения.

Важными отличительными особенностями практико-ориентированных задания от стандартных задач (предметных, межпредметных, прикладных) являются:

- значимость (познавательная, профессиональная, общекультурная, социальная) получаемого результата, что обеспечивает познавательную мотивацию обучающегося;
- условие задания сформулировано как сюжет, ситуация или проблема, для разрешения которой необходимо использовать знания из разных разделов основного предмета, из другого предмета или из жизни, на которые нет явного указания в тексте задания;

- информация и данные в задании могут быть представлены в различной форме (рисунок, таблица, схема, диаграмма, график и т.д.), что потребует распознавания объектов;

- указание (явное или неявное) области применения результата, полученного при решении задания.

Кроме выделенных четырех характеристик, практико-ориентированные задания имеют следующие:

1. по структуре эти задания – нестандартные, т.е. в структуре задания не все его компоненты полностью определены;

2. наличие избыточных, недостающих или противоречивых данных в условии задания, что приводит к объемной формулировке условия;

3. наличие нескольких способов решения (различная степень рациональности), причем данные способы могут быть неизвестны учащимся, и их потребуется сконструировать.

При выполнении практико-ориентированных заданий следует руководствоваться следующими общими рекомендациями:

- для выполнения практико-ориентированного задания необходимо внимательно прочитать задание, повторить лекционный материал по соответствующей теме, изучить рекомендуемую литературу, в т.ч. дополнительную;

- выполнение практико-ориентированного задания включает постановку задачи, выбор способа решения задания, разработку алгоритма практических действий, программы, рекомендаций, сценария и т. п.;

- если практико-ориентированное задание выдается по вариантам, то получить номер варианта исходных данных у преподавателя; если нет вариантов, то нужно подобрать исходные данные самостоятельно, используя различные источники информации;

- для выполнения практико-ориентированного задания может использоваться метод малых групп. Работа в малых группах предполагает решение определенных образовательных задач в рамках небольших групп с последующим обсуждением полученных результатов. Этот метод развивает навыки сотрудничества, достижения компромиссного решения, аналитические способности.

ПОДГОТОВКА К ВЫПОЛНЕНИЮ КОНТРОЛЬНЫХ И ЛАБОРАТОРНЫХ РАБОТ

Контрольная работа представляет собой практическое задание для оценки навыков обучающегося, в котором студенту предлагают рассчитать основные показатели, используемые в статистическом анализе по различным типам исходных данных.

При выполнении контрольных работ студенту следует придерживаться рекомендаций, изложенных в методических материалах по подготовке и выполнению контрольной работы для бакалавров, обучающихся по направлению *38.03.02 Менеджмент, подготовленных кафедрой Экономики и менеджмента.*

Лабораторная работа представляет собой практическое задание для оценки навыков обучающегося, выполняемое на персональном компьютере

Самостоятельная работа включает работу по изучению как основной, так и дополнительной литературы, углубленному изучению следующих тем дисциплины:

- Понятие вариации и ее значение в статистике.
- Комплексный анализ взаимосвязанных рядов динамики.
- Корреляция и ковариация.
- Парный регрессионный анализ.

ПОДГОТОВКА К ПРОМЕЖУТОЧНОЙ АТТЕСТАЦИИ

При подготовке к сдаче экзамена по дисциплине «Статистика» обучающемуся рекомендуется:

1. повторить пройденный материал и ответить на вопросы, используя конспект и материалы лекций. Если по каким-либо вопросам у студента недостаточно информации в лекционных материалах, то необходимо получить информацию из раздаточных материалов и/или учебников (литературы), рекомендованных для изучения дисциплины «Статистика». Целесообразно также дополнить конспект лекций наиболее существенными и важными тезисами для рассматриваемого вопроса;

2. при изучении основных и дополнительных источников информации в рамках выполнения заданий на экзамене особое внимание необходимо уделять схемам, рисункам, графикам и другим иллюстрациям, так как подобные графические материалы, как правило, в наглядной форме отражают главное содержание изучаемого вопроса;

3. при изучении основных и дополнительных источников информации в рамках выполнения заданий на экзамене (в случаях, когда отсутствует иллюстративный материал) особое внимание необходимо обращать на наличие в тексте словосочетаний вида «во-первых», «во-вторых» и т.д., а также дефисов и перечислений (цифровых или буквенных), так как эти признаки, как правило, позволяют структурировать ответ на предложенное задание. Подобную текстовую структуризацию материала слушатель может трансформировать в рисунки, схемы и т. п. для более краткого, наглядного и удобного восприятия (иллюстрации целесообразно отразить в конспекте лекций – это позволит оперативно и быстро найти, в случае необходимости, соответствующую информацию);

4. следует также обращать внимание при изучении материала для подготовки к экзамену на словосочетания вида «таким образом», «подводя итог сказанному» и т.п., так как это признаки выражения главных мыслей и выводов по изучаемому вопросу (пункту, разделу). В отдельных случаях выводы по теме (разделу, главе) позволяют полностью построить (восстановить, воссоздать) ответ на поставленный вопрос (задание), так как содержат в себе основные мысли и тезисы для ответа.

МИНОБРНАУКИ РОССИИ

ФГБОУ ВО «Уральский государственный горный университет»



МЕТОДИЧЕСКИЕ РЕКОМЕНДАЦИИ И ЗАДАНИЯ К КОНТРОЛЬНОЙ РАБОТЕ

ИНСТИТУЦИОНАЛЬНАЯ ЭКОНОМИКА

Направление подготовки
38.03.02 Менеджмент

Профиль
Производственный менеджмент
квалификация выпускника: **бакалавр**

Автор: Комарова О.Г.

Одобрены на заседании кафедры

Экономики и менеджмента

(название кафедры)

Зав. кафедрой

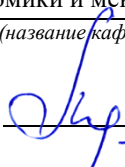
(подпись)

Мочалова Л.А.

(Фамилия И.О.)

Протокол № 1 от 09.09.2021

(Дата)

Рассмотрены методической комиссией

Инженерно-экономического факультета

(название факультета)

Председатель

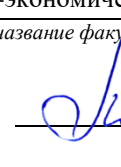
(подпись)

Мочалова Л.А.

(Фамилия И.О.)

Протокол № 1 от 29.09.2021

(Дата)

Екатеринбург

ВВЕДЕНИЕ

Данные методические рекомендации необходимы для студентов бакалавриата по направлению подготовки 38.03.02 – «Менеджмент» при организации самостоятельной работы по дисциплине «Институциональная экономика» в рамках подготовки и защиты контрольной работы.

В методических рекомендациях содержатся особенности организации подготовки контрольной работы в виде реферата, требования к его оформлению, а также порядок защиты и критерии оценки.

ОРГАНИЗАЦИЯ ПОДГОТОВКИ КОНТРОЛЬНОЙ РАБОТЫ (РЕФЕРАТА)

Общая характеристика реферата

Написание реферата практикуется в учебном процессе в целях приобретения студентом необходимой профессиональной подготовки, развития умения и навыков самостоятельного научного поиска: изучения литературы по выбранной теме, анализа различных источников и точек зрения, обобщения материала, выделения главного, формулирования выводов и т. п. С помощью реферата студент может глубже постигать наиболее сложные проблемы дисциплины, учиться лаконично излагать свои мысли, правильно оформлять работу, докладывать результаты своего труда.

В «Толковом словаре русского языка» дается следующее определение: «**реферат** – краткое изложение содержания книги, статьи, исследования, а также доклад с таким изложением».

Различают два вида реферата:

- *репродуктивный* – воспроизводит содержание первичного текста в форме реферата-конспекта или реферата-резюме. В реферате-конспекте содержится фактическая информация в обобщённом виде, иллюстрированный материал, различные сведения о методах исследования, результатах исследования и возможностях их применения. В реферате-резюме содержатся только основные положения данной темы;

- *продуктивный* – содержит творческое или критическое осмысление реферируемого источника и оформляются в форме реферата-доклада или реферата-обзора. В реферате-докладе, наряду с анализом информации первоисточника, дается объективная оценка проблемы, и он имеет развёрнутый характер. Реферат-обзор составляется на основе нескольких источников и в нем сопоставляются различные точки зрения по исследуемой проблеме.

Студент для изложения материала должен выбрать продуктивный вид реферата.

Выбор темы реферата

Студенту предоставляется право выбора темы реферата из рекомендованного преподавателем дисциплины списка. Выбор темы должен быть осознанным и обоснованным с точки зрения познавательных интересов автора, а также полноты освещения темы в имеющейся научной литературе.

Если интересующая тема отсутствует в рекомендованном списке, то по согласованию с преподавателем студенту предоставляется право самостоятельно предложить тему реферата, раскрывающую содержание изучаемой дисциплины. Тема не должна быть слишком общей и глобальной, так как небольшой объем работы (до 20-25 страниц без учёта приложений) не позволит раскрыть ее.

Начинать знакомство с избранной темой лучше всего с чтения обобщающих работ по данной проблеме, постепенно переходя к узкоспециальной литературе. При этом следует сразу же составлять библиографические выходные данные используемых источников (автор, название, место и год издания, издательство, страницы).

На основе анализа прочитанного и просмотренного материала по данной теме следует составить тезисы по основным смысловым блокам, с пометками, собственными суждениями и оценками. Предварительно подобранный в литературных источниках материал может превышать необходимый объем реферата.

Формулирование цели и составление плана реферата

Выбрав тему реферата и изучив литературу, необходимо сформулировать цель работы и составить план реферата.

Цель – это осознаваемый образ предвосхищаемого результата. Возможно, формулировка цели в ходе работы будет меняться, но изначально следует ее обозначить, чтобы ориентироваться на нее в ходе исследования. Формулирование цели реферата рекомендуется осуществлять при помощи глаголов: исследовать, изучить, проанализировать, систематизировать, осветить, изложить (представления, сведения), создать, рассмотреть, обобщить и т. д.

Определяясь с целью дальнейшей работы, параллельно необходимо думать над составлением плана, при этом четко соотносить цель и план работы. Правильно построенный план помогает систематизировать материал и обеспечить последовательность его изложения.

Наиболее традиционной является следующая **структура реферата**:

Титульный лист.

Оглавление (план, содержание).

Введение.

1. (полное наименование главы).

1.1. (полное название параграфа, пункта);

1.2. (полное название параграфа, пункта).

2. (полное наименование главы).

2.1. (полное название параграфа, пункта);

2.2. (полное название параграфа, пункта).

} Основная часть

Заключение (выводы).

Библиография (список использованной литературы).

Приложения (по усмотрению автора).

Титульный лист оформляется в соответствии с Приложением.

Оглавление (план, содержание) включает названия всех глав и параграфов (пунктов плана) реферата и номера страниц, указывающие их начало в тексте реферата.

Введение. В этой части реферата обосновывается актуальность выбранной темы, формулируются цель и задачи работы, указываются используемые материалы и дается их краткая характеристика с точки зрения полноты освещения избранной темы. Объем введения не должен превышать 1-1,5 страницы.

Основная часть реферата может быть представлена двумя или тремя главами, которые могут включать 2-3 параграфа (пункта).

Здесь достаточно полно и логично излагаются главные положения в используемых источниках, раскрываются все пункты плана с сохранением связи между ними и последовательности перехода от одного к другому.

Автор должен следить за тем, чтобы изложение материала точно соответствовало цели и названию главы (параграфа). Материал в реферате рекомендуется излагать своими словами, не допуская дословного переписывания из литературных источников. В тексте обязательны ссылки на первоисточники, т. е. на тех авторов, у которых взят данный материал в виде мысли, идеи, вывода, числовых данных, таблиц, графиков, иллюстраций и пр.

Работа должна быть написана грамотным литературным языком. Сокращение слов в тексте не допускается, кроме общеизвестных сокращений и аббревиатуры. Каждый раздел рекомендуется заканчивать кратким выводом.

Заключение (выводы). В этой части обобщается изложенный в основной части материал, формулируются общие выводы, указывается, что нового лично для себя вынес автор реферата из работы над ним. Выводы делаются с учетом опубликованных в литературе различных точек зрения по проблеме, рассматриваемой в реферате, сопоставления их и личного мнения автора реферата. Заключение по объему не должно превышать 1,5-2 страниц.

Библиография (список использованной литературы) – здесь указывается реально использованная для написания реферата литература, периодические издания и электронные источники информации. Список составляется согласно правилам библиографического описания.

Приложения могут включать графики, таблицы, расчеты.

ТРЕБОВАНИЯ К ОФОРМЛЕНИЮ РЕФЕРАТА

Общие требования к оформлению реферата

Рефераты, как правило, требуют изучения и анализа значительного объема статистического материала, формул, графиков и т. п. В силу этого особое значение приобретает правильное оформление результатов проделанной работы.

Текст реферата должен быть подготовлен в печатном виде. Исправления и пометки не допускаются. Текст работы оформляется на листах формата А4, на одной стороне листа, с полями: левое – 25 мм, верхнее – 20 мм, правое – 15 мм и нижнее – 25 мм. При компьютерном наборе шрифт должен быть таким: тип шрифта Times New Roman, кегль 14, междустрочный интервал 1,5.

Рекомендуемый объем реферата – не менее 20 страниц. Титульный лист реферата оформляется студентом по образцу, данному в приложении 1.

Текст реферата должен быть разбит на разделы: главы, параграфы и т. д. Очередной раздел нужно начинать с нового листа.

Все страницы реферата должны быть пронумерованы. Номер страницы ставится снизу страницы, по центру. Первой страницей является титульный лист, но на ней номер страницы не ставится.

Таблицы

Таблицы по содержанию делятся на аналитические и неаналитические. Аналитические таблицы являются результатом обработки и анализа цифровых показателей. Как правило, после таких таблиц делается обобщение, которое вводится в текст словами: «таблица позволяет сделать вывод о том, что...», «таблица позволяет заключить, что...» и т. п.

В неаналитических таблицах обычно помещаются необработанные статистические данные, необходимые лишь для информации и констатации фактов.

Таблицы размещают после первого упоминания о них в тексте таким образом, чтобы их можно было читать без поворота работы или с поворотом по часовой стрелке.

Каждая таблица должна иметь нумерационный и тематический заголовок. Тематический заголовок располагается по центру таблицы, после нумерационного, размещенного в правой стороне листа и включающего надпись «Таблица» с указанием арабскими цифрами номера таблицы. Нумерация таблиц сквозная в пределах каждой главы. Номер таблицы состоит из двух цифр: первая указывает на номер главы, вторая – на номер таблицы в главе по порядку (например, «Таблица 2.2» – это значит, что представленная таблица вторая во второй главе).

Цифры в графах таблиц должны проставляться так, чтобы разряды чисел во всей графе были расположены один под другим. В одной графе количество десятичных знаков должно быть одинаковым. Если данные отсутствуют, то в графах ставят знак тире. Округление числовых значений величин до первого, второго и т. д. десятичного знака для

различных значений одного и того же наименования показателя должно быть одинаковым.

Таблицу с большим количеством строк допускается переносить на другую страницу, при этом заголовок таблицы помещают только над ее первой частью, а над переносимой частью пишут «Продолжение таблицы» или «Окончание таблицы». Если в работе несколько таблиц, то после слов «Продолжение» или «Окончание» указывают номер таблицы, а само слово «таблица» пишут сокращенно, например, «Продолжение табл. 1.1», «Окончание табл. 1.1».

На все таблицы в тексте реферата должны быть даны ссылки с указанием их порядкового номера, например, «...в табл. 2.2».

Формулы

Формулы – это комбинации математических знаков, выражающие какие-либо предложения.

Формулы, приводимые в реферате, должны быть наглядными, а обозначения, применяемые в них, соответствовать стандартам.

Пояснения значений символов и числовых коэффициентов следует приводить непосредственно под формулой, в той последовательности, в какой они даны в формуле. Значение каждого символа и числового коэффициента дается с новой строки. Первую строку объяснения начинают со слова «где» без двоеточия после него.

Формулы и уравнения следует выделять из текста свободными строками. Если уравнение не умещается в одну строку, оно должно быть перенесено после знака равенства (=) или после знака (+), минус (-), умножения (x) и деления (:).

Формулы нумеруют арабскими цифрами в пределах всей курсовой работы (реферата) или главы. В пределах реферата используют нумерацию формул одинарную, в пределах главы – двойную. Номер указывают с правой стороны листа на уровне формулы в круглых скобках.

В тексте ссылки на формулы приводятся с указанием их порядковых номеров, например: «...в формуле (2.2)» (второй формуле второй главы).

Иллюстрации

Иллюстрации позволяют наглядно представить явление или предмет такими, какими мы их зрительно воспринимаем, но без лишних деталей и подробностей.

Основными видами иллюстраций являются схемы, диаграммы и графики.

Схема – это изображение, передающее обычно с помощью условных обозначений и без соблюдения масштаба основную идею какого-либо устройства, предмета, сооружения или процесса и показывающее взаимосвязь их главных элементов.

Диаграмма – один из способов изображения зависимости между величинами. Наибольшее распространение получили линейные, столбиковые и секторные диаграммы.

Для построения линейных диаграмм используется координатное поле. По горизонтальной оси в изображенном масштабе откладывается время или факториальные признаки, на вертикальной – показатели на определенный момент (период) времени или размеры результативного независимого признака. Вершины ординат соединяются отрезками – в результате получается ломаная линия.

На столбиковых диаграммах данные изображаются в виде прямоугольников (столбиков) одинаковой ширины, расположенных вертикально или горизонтально. Длина (высота) прямоугольников пропорциональна изображенным ими величинам.

Секторная диаграмма представляет собой круг, разделенный на секторы, величины которых пропорциональны величинам частей изображаемого явления.

График – это результат обработки числовых данных. Он представляет собой условные изображения величин и их соотношений через геометрические фигуры, точки и линии.

Количество иллюстраций в работе должно быть достаточным для пояснения излагаемого текста.

Иллюстрации обозначаются словом «Рис.» и располагаются после первой ссылки на них в тексте так, чтобы их было удобно рассматривать без поворота работы или с поворотом по часовой стрелке. Иллюстрации должны иметь номер и наименование, расположенные по центру, под ней. Иллюстрации нумеруются в пределах главы арабскими цифрами, например: «Рис. 1.1» (первый рисунок первой главы). Ссылки на иллюстрации в тексте реферата приводят с указанием их порядкового номера, например: «...на рис. 1.1».

При необходимости иллюстрации снабжаются поясняющими данными (подрисовочный текст).

Приложения

Приложение – это часть основного текста, которая имеет дополнительное (обычно справочное) значение, но, тем не менее, необходима для более полного освещения темы. По форме они могут представлять собой текст, таблицы, графики, карты. В приложении помещают вспомогательные материалы по рассматриваемой теме: инструкции, методики, положения, результаты промежуточных расчетов, типовые проекты, имеющие значительный объем, затрудняющий чтение и целостное восприятие текста. В этом случае в тексте приводятся основные выводы (результаты) и делается ссылка на приложение, содержащее соответствующую информацию. Каждое приложение должно начинаться с новой страницы. В правом верхнем углу листа пишут слово «Приложение» и указывают номер приложения. Если в реферате больше одного приложения, их нумеруют последовательно арабскими цифрами, например: «Приложение 1», «Приложение 2» и т. д.

Каждое приложение должно иметь заголовок, который помещают ниже слова «Приложение» над текстом приложения, по центру.

При ссылке на приложение в тексте реферата пишут сокращенно строчными буквами «прил.» и указывают номер приложения, например: «...в прил. 1».

Приложения оформляются как продолжение текстовой части реферата со сквозной нумерацией листов. Число страниц в приложении не лимитируется и не включается в общий объем страниц реферата.

Библиографический список

Библиографический список должен содержать перечень и описание только тех источников, которые были использованы при написании реферата.

В библиографическом списке должны быть представлены монографические издания отечественных и зарубежных авторов, материалы профессиональной периодической печати (экономических журналов, газет и еженедельников), законодательные и др. нормативно-правовые акты. При составлении списка необходимо обратить внимание на достижение оптимального соотношения между монографическими изданиями, характеризующими глубину теоретической подготовки автора, и периодикой, демонстрирующей владение современными экономическими данными.

Наиболее распространенным способом расположения наименований литературных источников является алфавитный. Работы одного автора перечисляются в алфавитном порядке их названий. Исследования на иностранных языках помещаются в порядке латинского алфавита после исследований на русском языке.

Ниже приводятся примеры библиографических описаний использованных источников.

Статья одного, двух или трех авторов из журнала

Зотова Л. А., Еременко О. В. Инновации как объект государственного регулирования // *Экономист.* 2010. № 7. С. 17–19.

Статья из журнала, написанная более чем тремя авторами

Валютный курс и экономический рост / С. Ф. Алексашенко, А. А. Клепач, О. Ю. Осипова [и др.] // Вопросы экономики. 2010. № 8. С. 18–22.

Книга, написанная одним, двумя или тремя авторами

Олейник А. Н. Институциональная экономика: учебное пособие. М.: ИНФРА-М, 2011. 416 с.

Книга, написанная более чем тремя авторами

Экономическая теория: учебник / В. Д. Камаев [и др.]. М.: ВЛАДОС, 2011. 143 с.

Сборники

Актуальные проблемы экономики и управления: сборник научных статей. Екатеринбург: УГГУ, 2010. Вып. 9. 146 с.

Статья из сборника

Данилов А. Г. Система ценообразования промышленного предприятия // Актуальные проблемы экономики и управления: сб. научных статей. Екатеринбург: УГГУ, 2010. Вып. 9. С. 107–113.

Статья из газеты

Крашаков А. С. Будет ли обвал рубля // Аргументы и факты. 2011. № 9. С. 3.

Библиографические ссылки

Библиографические ссылки требуется приводить при цитировании, заимствовании материалов из других источников, упоминании или анализе работ того или иного автора, а также при необходимости адресовать читателя к трудам, в которых рассматривался данный вопрос.

Ссылки должны быть затекстовыми, с указанием номера соответствующего источника (на который автор ссылается в работе) в соответствии с библиографическим списком и соответствующей страницы.

Пример оформления затекстовой ссылки

Ссылка в тексте: «Под трансакцией понимается обмен какими-либо благами, услугами или информацией между двумя агентами» [10, С. 176].

В списке использованных источников:

10. *Сухарев О. С.* Институциональная экономика: учебник и практикум для бакалавриата и магистратуры /О.С. Сухарев. М.: Издательство Юрайт, 2016. 501 с.

ОРГАНИЗАЦИЯ ЗАЩИТЫ РЕФЕРАТА

Необходимо заранее подготовить тезисы выступления (план-конспект).

Порядок защиты реферата.

1. Краткое сообщение, характеризующее цель и задачи работы, ее актуальность, полученные результаты, вывод и предложения.
2. Ответы студента на вопросы преподавателя.
3. Отзыв руководителя-консультанта о ходе выполнения работы.

Советы студенту:

• Готовясь к защите реферата, вы должны вспомнить материал максимально подробно, и это должно найти отражение в схеме вашего ответа. Но тут же необходимо выделить главное, что наиболее важно для понимания материала в целом, иначе вы сможете проговорить все 15-20 минут и не раскрыть существа вопроса. Особенно строго следует отбирать примеры и иллюстрации.

• Вступление должно быть очень кратким – 1-2 фразы (если вы хотите подчеркнуть при этом важность и сложность данного вопроса, то не говорите, что он сложен и важен, а покажите его сложность и важность).

• Целесообразнее вначале показать свою схему раскрытия вопроса, а уж потом ее детализировать.

- Рассказывать будет легче, если вы представите себе, что объясняете материал очень способному и хорошо подготовленному человеку, который не знает именно этого раздела, и что при этом вам обязательно нужно доказать важность данного раздела и заинтересовать в его освоении.

- Строго следите за точностью своих выражений и правильностью употребления терминов.

- Не пытайтесь рассказать побольше за счет ускорения темпа, но и не мямлите.

- Не демонстрируйте излишнего волнения и не напрашивайтесь на сочувствие.

- Будьте особенно внимательны ко всем вопросам преподавателя, к малейшим его замечаниям. И уж ни в коем случае его не перебивайте!

- Не бойтесь дополнительных вопросов – чаще всего преподаватель использует их как один из способов помочь вам или сэкономить время. Если вас прервали, а при оценке ставят в вину пропуск важной части материала, не возмущайтесь, а покажите план своего ответа, где эта часть стоит несколько позже того, на чем вы были прерваны.

- Прежде чем отвечать на дополнительный вопрос, необходимо сначала правильно его понять. Для этого нужно хотя бы немного подумать, иногда переспросить, уточнить: правильно ли вы поняли поставленный вопрос. И при ответе следует соблюдать тот же принцип экономности мышления, а не высказывать без разбора все, что вы можете сказать.

- Будьте доброжелательны и тактичны, даже если к ответу вы не готовы (это вина не преподавателя, а ваша).

ТЕМЫ КОНТРОЛЬНОЙ РАБОТЫ (РЕФЕРАТА)

1. Норма как базовый элемент институтов в теории общественного выбора и в экономике соглашений.

2. Роль неформальных институтов в перераспределении ресурсов в советской экономике.

3. Институты корпоративного управления: анализ института банкротства.

4. Институты как решение проблемы мотивации: российская специфика.

5. Устойчивые неформальные институты в российской экономике.

6. Трансформация формальных и неформальных институтов в России в 90-е годы.

7. Институты лицензирования и стандартизации как механизм контроля качества в российской экономике.

8. Развитие института корпоративной культуры в России.

9. Моделирование социально-экономических взаимоотношений ограниченно рациональных индивидов методами эволюционной теории игр.

10. Альтернативные модели поведения человека.

11. Рациональность как норма поведения и степень ее ограниченности. Критика идей равновесия и рациональности.

12. Концепция ограниченной рациональности: поведение потребителей и производителей.

13. Концепция ограниченной рациональности: поведение чиновников государственного аппарата.

14. Анализ структуры трансакционных издержек в различных отраслях российской экономики.

15. Фирма и трансакционные издержки: объяснения разных представителей институционализма.

16. Транзакции рационализации и трансакции управления в российской экономике.

17. Институты как механизмы минимизации трансакционных издержек в экономике.

18. Права собственности: проблемы гарантий и ответственности.

19. Альтернативные режимы прав собственности и их сравнительные характеристики.
20. Спецификация, «размывание» и расщепление прав собственности.
21. Проблемы определения правомочий в организациях с различными формами собственности.
22. Внешние эффекты, их виды и двухсторонний характер. Связь теории прав собственности и теории внешних эффектов. Теорема Коуза.
23. Теория контрактов: подходы к понятию «контракт», типы контрактов, структура и свойства контрактов.
24. Управление контрактными отношениями: сущность процесса, альтернативные способы, проблемы.
25. Специфика проблем в контрактных отношениях.
26. Эффективность неоклассических и имплицитных контрактов в российской экономике.
27. Фирма и контракт. Как уберечься от оппортунистического поведения менеджеров.
28. Анализ структуры контрактов на различных рынках в российской экономике.
29. Внутрифирменная структура: сущность и виды.
30. «Провалы» и «границы» государства. Чистые общественные блага и проблема «безбилетника».
31. Государство и институциональная структура экономики. Типы и причины институциональных изменений.
32. Механизмы институциональных изменений. Проблемы импорта институтов.
33. Возникновение «институциональных ловушек»: примеры российской экономики.
34. Теории бюрократии: бюрократическая организация, рациональная бюрократия. Трансакции политического рынка.
35. Становление внезаконной экономики: институциональный анализ.
36. Институциональные причины появления теневой экономики. Теневая экономика в России.
37. Теневая экономика в развитых и развивающихся странах.
38. Коррупция и эффективность экономической системы.

МЕТОДИКА ОЦЕНКИ КОНТРОЛЬНОЙ РАБОТЫ (РЕФЕРАТА)

Проверяемые компетенции: ОПК-1

Знать:

- основные понятия и концепции институциональной теории;
- текущие тенденции развития институционального анализа.

Уметь:

- анализировать во взаимосвязи экономические явления, процессы и институты на микро- и макроуровне.

Владеть:

- методологией экономического исследования.

Критерии оценивания:

достижение поставленной цели и задач исследования (новизна и актуальность поставленных в реферате проблем, правильность формулирования цели, определения задач исследования, правильность выбора методов решения задач и реализации цели; соответствие выводов решаемым задачам, поставленной цели, убедительность выводов);

уровень эрудированности автора по изученной теме (знание автором состояния изучаемой проблематики, цитирование источников, степень использования в работе результатов исследований);

личные заслуги автора реферата (новые знания, которые получены помимо основной образовательной программы, новизна материала и рассмотренной проблемы, научное значение исследуемого вопроса);

культура письменного изложения материала (логичность подачи материала, грамотность автора);

культура оформления материалов работы (соответствие реферата всем стандартным требованиям);

знания и умения на уровне требований стандарта данной дисциплины: знание фактического материала, усвоение общих понятий и идей;

степень обоснованности аргументов и обобщений (полнота, глубина, всестороннее раскрытие темы, корректность аргументации и системы доказательств, характер и достоверность примеров, иллюстративного материала, наличие знаний интегрированного характера, способность к обобщению);

качество и ценность полученных результатов (степень завершенности реферативного исследования, спорность или однозначность выводов);

использование профессиональной терминологии;

использование литературных источников.

Образец оформления титульного листа контрольной работы (реферата)

МИНОБРНАУКИ РОССИИ
Федеральное государственное бюджетное образовательное учреждение
высшего образования
«Уральский государственный горный университет»

Инженерно-экономический факультет

Кафедра экономики и менеджмента

КОНТРОЛЬНАЯ РАБОТА (РЕФЕРАТ)

по дисциплине
«Институциональная экономика»

на тему:

**ИНСТИТУТЫ КАК МЕХАНИЗМЫ МИНИМИЗАЦИИ
ТРАНСАКЦИОННЫХ ИЗДЕРЖЕК В ЭКОНОМИКЕ**

Руководитель:
Комарова О.Г.
Студент гр. М-21
Артёмова Елена Юрьевна

Екатеринбург – 2021

СОДЕРЖАНИЕ

ВВЕДЕНИЕ.....	3
ВОПРОСЫ ДЛЯ САМОПРОВЕРКИ.....	6
ОСНОВНЫЕ КАТЕГОРИИ ДИСЦИПЛИНЫ.....	14
САМООРГАНИЗАЦИЯ РАБОТЫ С ЛИТЕРАТУРОЙ.....	18
ПОДГОТОВКА ДОКЛАДА С ПРЕЗЕНТАЦИЕЙ.....	22
ПОДГОТОВКА К ПРАКТИКО-ОРИЕНТИРОВАННЫМ ЗАДАНИЯМ.....	27
ПОДГОТОВКА К ТЕСТИРОВАНИЮ.....	29
ПОДГОТОВКА К ПРОМЕЖУТОЧНОЙ АТТЕСТАЦИИ.....	30

ВВЕДЕНИЕ

Самостоятельная работа в высшем учебном заведении - это часть учебного процесса, метод обучения, прием учебно-познавательной деятельности, комплексная целевая стандартизованная учебная деятельность с запланированными видом, типом, формами контроля.

Самостоятельная работа представляет собой плановую деятельность обучающихся по поручению и под методическим руководством преподавателя.

Целью самостоятельной работы студентов является закрепление тех знаний, которые они получили на аудиторных занятиях, а также способствование развитию у студентов творческих навыков, инициативы, умению организовать свое время.

Самостоятельная работа реализует следующие задачи:

- предполагает освоение курса дисциплины;
- помогает освоению навыков учебной и научной работы;
- способствует осознанию ответственности процесса познания;
- способствует углублению и пополнению знаний студентов, освоению ими навыков и умений;
- формирует интерес к познавательным действиям, освоению методов и приемов познавательного процесса,
- создает условия для творческой и научной деятельности обучающихся;
- способствует развитию у студентов таких личных качеств, как целеустремленность, заинтересованность, исследование нового.

Самостоятельная работа обучающегося выполняет следующие функции:

- развивающую (повышение культуры умственного труда, приобщение к творческим видам деятельности, обогащение интеллектуальных способностей студентов);
- информационно-обучающую (учебная деятельность студентов на аудиторных занятиях, неподкрепленная самостоятельной работой, становится мало результативной);
- ориентирующую и стимулирующую (процессу обучения придается ускорение и мотивация);
- воспитательную (формируются и развиваются профессиональные качества бакалавра и гражданина);
- исследовательскую (новый уровень профессионально-творческого мышления).

Организация самостоятельной работы студентов должна опираться на определенные требования, а, именно:

- сложность осваиваемых знаний должна соответствовать уровню развития студентов;
- стандартизация заданий в соответствии с логической системой курса дисциплины;
- объем задания должен соответствовать уровню студента;
- задания должны быть адаптированными к уровню студентов.

Содержание самостоятельной работы студентов представляет собой, с одной стороны, совокупность теоретических и практических учебных заданий, которые должен выполнить студент в процессе обучения, объект его деятельности; с другой стороны - это способ деятельности студента по выполнению соответствующего теоретического или практического учебного задания.

Свое внешнее выражение содержание самостоятельной работы студентов находит во всех организационных формах аудиторной и внеаудиторной деятельности, в ходе самостоятельного выполнения различных заданий.

Функциональное предназначение самостоятельной работы студентов в процессе лекций, практических занятий по овладению специальными знаниями заключается в самостоятельном прочтении, просмотре, прослушивании, наблюдении, конспектировании, осмыслении, запоминании и воспроизведении определенной информации. Цель и планирование самостоятельной работы студента определяет преподаватель. Вся информация осуществляется на основе ее воспроизведения.

Так как самостоятельная работа тесно связана с учебным процессом, ее необходимо рассматривать в двух аспектах:

1. аудиторная самостоятельная работа - лекционные, практические занятия;

2. внеаудиторная самостоятельная работа – дополнение лекционных материалов, подготовка к практическим занятиям, подготовка к участию в деловых играх и дискуссиях, выполнение письменных домашних заданий, Контрольных работ (рефератов и т.п.) и курсовых работ (проектов), докладов и др.

Основные формы организации самостоятельной работы студентов определяются следующими параметрами:

- содержание учебной дисциплины;
- уровень образования и степень подготовленности студентов;
- необходимость упорядочения нагрузки студентов при самостоятельной работе.

Таким образом, самостоятельная работа студентов является важнейшей составной частью процесса обучения.

Методические указания по организации самостоятельной работы и задания для обучающихся по дисциплине «*Институциональная экономика*» обращают внимание студента на главное, существенное в изучаемой дисциплине, помогают выработать умение анализировать явления и факты, связывать теоретические положения с практикой, а также облегчают подготовку к выполнению *контрольной работы* и сдаче *зачета*.

Настоящие методические указания позволят студентам самостоятельно овладеть фундаментальными знаниями, профессиональными умениями и навыками деятельности по профилю подготовки, опытом творческой и исследовательской деятельности, и направлены на формирование компетенций, предусмотренных учебным планом поданному профилю.

Видами самостоятельной работы обучающихся по дисциплине «*Институциональная экономика*» являются:

- повторение материала лекций;
- самостоятельное изучение тем курса (в т. ч. рассмотрение основных категорий дисциплины, работа с литературой);
- ответы на вопросы для самопроверки (самоконтроля);
- подготовка к практическим (семинарским) занятиям (в т. ч. подготовка доклада с презентацией, подготовка к выполнению практико-ориентированного задания);
- подготовка к тестированию;
- выполнение самостоятельного письменного домашнего задания (практико-ориентированного задания);
- подготовка контрольной работы (реферата);
- подготовка к зачету.

В методических указаниях представлены материалы для самостоятельной работы и рекомендации по организации отдельных её видов.

ВОПРОСЫ ДЛЯ САМОПРОВЕРКИ

Раздел 1. ВВЕДЕНИЕ В ИНСТИТУЦИОНАЛЬНЫЙ АНАЛИЗ

Тема 1.1. Институциональная экономика как наука

1. Каковы основные причины возникновения институционализма?
2. Каковы основные характеристики традиционного институционализма.
3. В чем заключаются основные различия «старого» и «нового» (современного) институционализма?
4. Каковы методологические предпосылки современного институционализма?
5. Дайте характеристику неоинституциональной экономики и новой институциональной экономики. В чем их отличие друг от друга?
6. Назовите утверждения, образующие «жесткое ядро» неоклассики. В чем заключается их опровержение, которое предлагают представители «новой институциональной экономики»?
7. Что представляет собой аксиома полной (абсолютной) рациональности?
8. Опишите неоклассическое предположение о существовании абсолютной информированности рыночных субъектов.
9. Что включает в себя понятие «защитный пояс» неоклассической экономической теории?
10. Назовите принципы современного институционализма.
11. В чем сущность понятия «методологический холизм»?
12. Дайте характеристику трем уровням институционального анализа.

Тема 1.2. Институты: понятие и элементы. Институциональный анализ

1. Что представляет собой институт и какова роль институтов в функционировании экономической системы?
2. Объясните роль нормы в формировании институтов?
3. В чем заключается различие между нормой и правилом? Перечислите виды норм и правил.
4. Всегда ли норма является результатом рационального выбора выполняющих ее предписания людей?
5. Опишите основные типы соглашений и соответствующие им нормы поведения.
6. В чем заключаются различия формальных и неформальных институтов, какова их взаимосвязь?
7. Назовите функции институтов.
8. Охарактеризуйте типы первичных ситуаций во взаимодействиях людей, которые приводят к появлению институтов.
9. Какие функции выполняет институт, возникающий в ситуации «дилемма заключенных»?

10. Какие функции выполняет институт, возникающий в ситуации координации?
11. Какие функции выполняет институт, возникающий в ситуации неравенства?
12. Перечислите причины, способствующие формированию и развитию институтов.
13. Объясните, каким образом институты снижают неопределенность выбора в условиях недостатка информации?
14. Какие институты, кроме формальных и неформальных, Вы можете назвать?
15. Каков характер взаимодействия формальных и неформальных институтов (правил)?
16. Перечислите санкции, которые вызваны нарушением формальных и неформальных правил.
17. Какие функции выполняет информационная санкция и в чем заключается ее отличие от других видов санкций за несоблюдение неформальных правил?
18. Чем автоматическая санкция отличается от внутренней санкции – вины?
19. В чем отличие двусторонних санкций от многосторонних?
20. Объясните, почему теория игр используется как инструмент в институциональном анализе?
21. Дайте определение игры. Какие элементы она в себя включает? Классифицируйте игры по разным критериям.
22. Какие виды равновесий существуют во взаимодействиях индивидов?

Тема 1.3. Модели поведения человека

1. Опишите модель «экономического человека» классической школы экономической мысли. Согласно каким нормам поведения должен вести себя «экономический человек».
2. Как модифицируется модель «экономического человека» в современной институциональной теории?
3. Дайте характеристику полной рациональности в экономической теории.
4. Опишите черты поведения ограниченно рациональных индивидов.
5. Дайте описание модели ограниченной рациональности Г. Саймона.
6. Сравните понятия полной и неполной (ограниченной) рациональности в поведении.
7. С какими проблемами сталкиваются экономические агенты в силу ограниченной рациональности?
8. Назовите три основных формы рациональности (по Уильямсону).
9. Что из себя представляет ориентация на собственный интерес?
10. В чем сущность оппортунистического поведения?

Тема 1.4. Трансакции и трансакционные издержки

1. Что представляют собой трансакции? Какие виды трансакций Вы знаете?
2. Какие механизмы координации деятельности людей различает Р. Коуз?
3. Охарактеризуйте различные подходы, объясняющие сущность трансакционных издержек.
4. Что Вы понимаете под информационными издержками?
5. Охарактеризуйте три основных типа экономического обмена.
6. Почему величина трансакционных издержек при неперсонализированном обмене будет выше, чем при персонализированном обмене?
7. Какие основные группы трансакционных издержек Вам известны;
8. Что подразумевается под трансакционными издержками инновационный преобразований?
9. Дайте классификацию трансакций и трансакционных издержек в теориях Дж. Коммонса и К Менара.
10. На какие группы делят трансакционные издержки такие представители институционализма, как Т. Эггертссон, П. Милгром и Дж. Робертс, О. Уильямсон.
11. Что такое издержки ex ante и издержки ex post? Почему важно такое деление?
12. Какие факторы влияют на изменение трансакционных издержек?
13. Какие мероприятия способствуют сокращению трансакционных издержек?
14. Дайте определение «трансформационных издержек».
15. Как трансформационные издержки связаны с производственными и трансакционными издержками?
16. Какие отрасли входят в состав трансформационного и трансакционного секторов экономики?

Раздел 2. БАЗОВЫЕ ТЕОРИИ ИНСТИТУЦИОНАЛЬНОЙ ЭКОНОМИКИ

Тема 2.1. Теория прав собственности

1. Как экономическая теория определяет права собственности и в чем отличие этого подхода от юридического определения права собственности?
2. В чем основная идея теории прав собственности? На каких фундаментальных положениях она основана?
3. В чем разница подходов англосаксонского и континентального права к определению прав собственности?
4. Дайте определения понятий «права собственности», «система прав собственности».
5. Что устанавливают права собственности?

6. Назовите основные правомочия, входящие в пучок прав собственности А. Оноре.

7. Что представляет собой пучок прав собственности? Поясните связь между теми правомочиями, которые входят в пучок прав собственности на актив, и ценностью этого актива.

8. Что означает «спецификация» прав собственности?

9. Что такое «размывание» прав собственности?

10. Какие причины «размывания» прав собственности Вы можете назвать?

11. Для чего необходим процесс расщепления прав собственности?

12. Что такое внешние эффекты? Назовите основные виды внешних эффектов.

13. Верно ли утверждение о том, что отрицательные внешние эффекты создает только незаконная деятельность? Поясните Вашу точку зрения.

14. Приведите примеры положительных и отрицательных внешних эффектов.

15. Какие способы интернализации внешних эффектов Вам известны?

16. Какова связь прав собственности и внешних эффектов?

17. Дайте формулировку теоремы Р. Коуза. Четко назовите ее основные условия.

18. Чем отличаются друг от друга исключительные и абсолютные права собственности?

19. Назовите режимы прав собственности, которые различаются в институциональном анализе?

20. Какие права входят (не входят) в пучок прав собственности тех лиц, которые пользуются общедоступной собственностью?

21. Почему при общем доступе к ограниченному ресурсу происходит его истощение и как этот процесс предотвратить?

22. Какие основные проблемы нужно решать собственникам при коллективной собственности?

23. Назовите факторы, влияющие на оптимальный размер группы при коллективной собственности.

24. Дайте характеристику режима частной собственности. Назовите его преимущества и недостатки.

25. Что влияет на установление режима частной собственности?

26. Охарактеризуйте режим государственной собственности.

Тема 2.2. Теория контрактов

1. Какова взаимосвязь экономического и юридического аспектов контракта?

2. Каковы основные черты полного контракта? Какие требования предъявляются к полному контракту?

3. Назовите причины того, что реальные контракты всегда будут неполными.

4. Дайте характеристику классического контракта.
5. Почему классические контракты являются негибкими? Каким образом экономические агенты приспосабливаются к изменившимся условиям, если они заключили классический контракт?
6. Что из себя представляет неоклассический контракт? За счет чего неоклассический контракт более гибкий, чем классический?
7. Как решаются споры в неоклассическом контракте? Для каких целей в неоклассическом контракте используются гарантии?
8. Опишите гибридную сделку как способ организации сделки при неоклассическом контракте. Приведите примеры гибридных сделок.
9. Назовите основные характеристики имплицитного контракта.
10. Охарактеризуйте контракт о продаже и контракт о найме. Чем эти контракты отличаются друг от друга?
11. Назовите типы властных отношений, на которых основан контракт о найме.
12. Какие виды контрактов различают в контрактном праве?
13. Какие факторы влияют на выбор типа контракта?
14. Что относится к элементам структуры контракта?
15. Назовите специфические механизмы управления договорными отношениями.
16. В чем сущность проблемы специфичности ресурсов? Назовите формы специфичности ресурсов.
17. Перечислите то, что может лежать в основе специфичности ресурсов.
18. Что такое оппортунизм? Каковы предпосылки возникновения оппортунизма при реализации контракта?
19. Что такое асимметрия информации. Какие виды асимметрии информации Вы знаете?
20. Что такое неблагоприятный отбор и каков его механизм?
21. Чем стратегия сигнализирования отличается от стратегии просеивания?
22. Что такое сигнал? Почему действенность сигнала зависит от величины вложенных в него средств?
23. При каких условиях возможно возникновение морального риска? Каковы механизмы борьбы с моральным риском?
24. Каковы механизмы борьбы с вымогательством?
25. Как называется доход, который является целью вымогательства? Какие способы изъятия этого дохода Вы знаете?

Тема 2.3. Теория организации (фирмы)

1. Как рассматривает фирму неоклассическая теория? В чем преимущества и недостатки этого подхода?
2. На какие основные вопросы должна дать ответ институциональная теория фирмы?
3. Как Р. Коуз объясняет возникновение фирмы и ее границы?

4. Какие методы организации производства различает Р. Коуз?
 5. В чем отличие контракта о найме от обычного рыночного контракта?
 6. Дайте характеристику фирмы с позиций теории «принципал – агент».
- Перечислите достоинства и недостатки этой теории.
7. В чем суть «проблемы безбилетника»?
 8. Что такое права на остаточный доход и какую роль они играют?
 9. Объясните сущность проблемы «принципал – агент». Каковы взаимоотношения принципала с агентами?
 10. Опишите основные виды проявления оппортунизма высших менеджеров в корпорациях.
 11. Какие способы контроля за деятельностью агентов Вы знаете?
 12. Охарактеризуйте фирму как отношение найма.
 13. Дайте описание фирмы как способа организации сделки.
 14. В чем сущность подхода к рассмотрению фирмы с позиций прав собственности? Укажите преимущества и недостатки этого подхода.
 15. Назовите основные типы структур управления контрактными отношениями, которые различает современный институционализм.
 16. Какие права входят в пучок прав владельца частнопредпринимательской фирмы?
 17. В чем преимущества и недостатки частнопредпринимательской фирмы?
 18. Как распределяются правомочия между индивидами в условиях партнерства.
 19. Какие основные проблемы существуют в партнерстве? Каковы методы борьбы с ними?
 20. Объясните, почему возникают некоммерческие организации?
 21. В каких фирмах – регулируемых или государственных – у управляющих больше возможностей для оппортунистического поведения?
 22. Приведите примеры гибридных институциональных соглашений (гибридных организаций).
 23. Дайте характеристику основных типов внутрифирменных структур.

Тема 2.4. Теория государства

1. Чем определяется природа государства?
2. Что такое государство? Почему государство представляет собой организацию, а не институт?
3. Как в институциональной теории определяются задачи (функции) государства?
4. Дайте характеристику «провалов» государства.
5. Как характеризует государство и его появление неоклассическая теория.
6. Что такое демократическое конституционное государство?
7. Как рассматривается государство в рамках теории политических рынков?

8. Как теория социального контракта Локка объясняет появление государства?
9. Дайте характеристику контрактного государства и перечислите, при каких предпосылок оно существует?
10. Как объясняет появление государства теория эксплуатации Гоббса?
12. Почему деятельность эксплуататорского государства не способна полностью истребить стимулы к производительной деятельности?
13. Как Норт в своей теории государства соединяет идеи Локка и Гоббса?
14. Какие услуги обменивает правитель на налоги в модели государства Норта?
15. Чем ограничена монопольная власть правителя в модели Норта?
16. По каким причинам правитель выбирает неэффективные права собственности?
17. В чем отличие «гастролирующего бандита» от «оседлого бандита» и как его можно применить в экономической теории государства?
18. Почему эксплуататорское государство напоминает «оседлого бандита»?
19. Как Вы понимаете идею Олсона и МакГи о «невидимой руке», которая заставляет правителя действовать в интересах всего общества?
20. С какими причинами представители институциональной теории связывает невозможность государства выступать гарантом во всех взаимодействиях между экономическими субъектами?

Раздел 3. ИНСТИТУЦИОНАЛЬНАЯ СТРУКТУРА ЭКОНОМИКИ

Тема 3.1. Институциональные изменения и институциональное проектирование

1. Кто является агентами институциональных изменений?
2. Какой характер имеют институциональные изменения: объективный или субъективный?
3. От каких факторов зависит частота институциональных изменений?
4. Почему так важна стабильность институциональной структуры?
5. Как соотносятся стабильность институциональной структуры и ее эффективность?
6. Что является причинами и источниками институциональных изменений? Какие подходы к этому Вы знаете?
7. Как можно определить эффективность новых институтов?
8. Что такое институциональное равновесие?
9. Опишите в общих чертах модель институциональных изменений Норта.
10. Как называются дискретные институциональные изменения?
11. Какие особенности институциональной структуры общества могут привести к революции?

12. Что такое «зависимость от пути развития» и как она проявляется в институциональной сфере?

13. Какие формы зависимости от пути развития Вам известны?

14. Какие варианты развития институтов различает экономический анализ?

15. Что такое импорт институтов? Какие проблемы могут возникнуть в условиях импорта институтов?

Тема 3.2. Теория общественного выбора

1. В чем суть теории общественного выбора?

2. Проведите различия между прямой и представительной демократией.

3. Дайте характеристику предпосылок, на которые опирается теория общественного выбора.

4. Как определяют природу государства сторонники теории общественного выбора?

5. В чем заключается суть парадокса Кондорсе и какие приемы существуют для разрешения этого парадокса?

6. Охарактеризуйте логроллинг.

7. Что представляет собой лоббизм?

8. Какие уровни общественного выбора различают в рамках «политического обмена»?

9. Почему в условиях рынка государство не в состоянии обеспечить эффективное распределение и использование общественных ресурсов?

10. Опишите модель бюрократии.

11. Что такое политическая рента?

12. Дайте характеристику модели конкуренции групп давления за политическое влияние.

14. В чем заключается суть теории заговора?

Тема 3.3. Теневая экономика в мировой хозяйственной системе

1. Опишите основные подходы к анализу теневой экономики.

2. Дайте определение теневой экономики, которое, на Ваш взгляд, наиболее полно раскрывает данный феномен.

3. Раскройте сущность теневой экономики в широком и узком смысле.

4. Что такое неформальная экономика и незаконное производство?

5. Дайте определение фиктивной экономики.

6. С какими группами издержек связано функционирование теневой экономики?

7. Из каких видов издержек складывается цена внезаконности?

8. Перечислите системные свойства теневой экономики.

9. Опишите признаки теневой экономики.

10. Можно ли измерить теневой сектор экономики?

11. Раскройте основные методы оценки масштаба теневой экономики.

ОСНОВНЫЕ КАТЕГОРИИ ДИСЦИПЛИНЫ

Раздел 1. ВВЕДЕНИЕ В ИНСТИТУЦИОНАЛЬНЫЙ АНАЛИЗ

Тема 1.1. Институциональная экономика как наука

Институционализм.
Традиционный институционализм.
Неоинституционализм.
Неоинституциональная экономика.
Новая институциональная экономика.
«Жесткое ядро» неоклассики.
«Защитная оболочка» неоклассики.
Индивид.
Институциональное соглашение.
Институциональная среда.
Институциональная среда.

Тема 1.2. Институты: понятие и элементы. Институциональный анализ

Институт.
Норма.
Атрибут.
Санкции.
Формальные правила.
Неформальные ограничения.
Неформальная институционализация.
Формальный институт.
Неформальный институт.
Институциональный конфликт.
Кооперативная игра.
Некооперативная игра.
Чистая стратегия.
Смешанная стратегия.
Выигрыш.
Доминирующая стратегия.
Равновесие по Нэшу.
Равновесие по Парето.
Равновесие по Штакельбергу.

Тема 1.3. Модели поведения человека

Экономический человек.
Социологический человек.
Тип поведения.
Рациональность.

Ограниченная рациональность.
Оппортунистическое поведение.

Тема 1.4. Трансакции и трансакционные издержки

Трансакция.
Трансакционные издержки.
Издержки поиска информации.
Издержки ведения переговоров.
Издержки измерения.
Издержки заключения контракта.
Издержки спецификации и защиты прав собственности.
Трансформационные издержки.

Раздел 2. БАЗОВЫЕ ТЕОРИИ ИНСТИТУЦИОНАЛЬНОЙ ЭКОНОМИКИ

Тема 2.1. Теория прав собственности

Права собственности.
Спецификация прав собственности.
«Пучок» прав собственности.
Размывание прав собственности.
«Расщепление» прав собственности.
Частная собственность.
Коллективная собственность.
Государственная собственность.
Общедоступная собственность.
Внешние издержки (эффекты).
Экстернальные ситуации.
Частные издержки.
Социальные издержки.
Интернализация внешних издержек.
Рентоориентированное поведение.
Теорема Коуза.

Тема 2.2. Теория контрактов

Контракт.
Классический контракт.
Неоклассический контракт.
«Отношенческий» (имплицитный) контракт.
Контракт о продаже.
Контракт о найме.
Склонность к риску.
Постконтрактный оппортунизм.
Неполнота контракта.

Моральный риск.
Информационная рента.
Асимметрия информации.
Неблагоприятный отбор.
Специфические активы (ресурсы).

Тема 2.3. Теория организации (фирмы)

Организация.
Принципал.
Агент.
Рыночная контрактация.
Частнопредпринимательская фирма.
Товарищество.
Акционерное общество.
Регулируемая фирма.
Государственное предприятие.
Некоммерческая организация.
Фирма с рабочим самоуправлением.
Внутрифирменная структура.

Тема 2.4. Теория государства

Государство.
«Провалы» государства.
Чистые общественные блага.
Безбилетник.
Контрактное государство.
Эксплуататорское государство.
Чистые общественные блага.
Гастролирующий бандит.
Стационарный бандит.

Раздел 3. ИНСТИТУЦИОНАЛЬНАЯ СТРУКТУРА ЭКОНОМИКИ

Тема 3.1. Институциональные изменения и институциональное проектирование

Институциональное изменение.
Эволюция институтов.
Импорт институтов.
Институциональная матрица.
Институциональная ловушка.
Микроэкономическая дисфункция.
Макроэкономическая дисфункция.
Институциональные технологии.
Эффект гистерезиса.

Конвергенция.

Дивергенция.

Тема 3.2. Теория общественного выбора

Теория общественного выбора.

Бюрократическая организация.

Бюрократическая (политическая) рента.

Коррупция.

Индекс восприятия коррупции.

Логроллинг.

Коллективный выбор.

Принцип контакционизма.

3.3. Теневая экономика в мировой хозяйственной системе

Теневая экономика.

Неофициальная экономика.

Фиктивная экономика.

Криминальная экономика.

Цена подчинения закону.

Издержки доступа к закону.

Издержки продолжения деятельности в рамках закона.

Цена внезаконности.

Издержки уклонения от легальных санкций.

Издержки уклонения от налогов и начислений на заработную плату.

Издержки отсутствия легально зафиксированных прав собственности.

Издержки невозможности использования контрактной системы.

Издержки исключительности двухстороннего характера внезаконной сделки.

Издержки доступа к внезаконным процедурам разрешения конфликта.

Легальная сделка.

Неофициальная сделка.

Криминальная сделка.

САМООРГАНИЗАЦИЯ РАБОТЫ С ЛИТЕРАТУРОЙ

Самостоятельное изучение тем курса осуществляется на основе списка рекомендуемой литературы к дисциплине. При работе с книгой необходимо научиться правильно ее читать, вести записи. Самостоятельная работа с учебными и научными изданиями профессиональной и общекультурной тематики – это важнейшее условие формирования научного способа познания.

Основные приемы работы с литературой можно свести к следующим:

- составить перечень книг, с которыми следует познакомиться;
- перечень должен быть систематизированным (что необходимо для семинаров, что для экзаменов, что пригодится для написания курсовых и выпускных квалификационных работ (ВКР), а что выходит за рамки официальной учебной деятельности, и расширяет общую культуру);
- обязательно выписывать все выходные данные по каждой книге (при написании курсовых и выпускных квалификационных работ это позволит экономить время);
- определить, какие книги (или какие главы книг) следует прочитать более внимательно, а какие – просто просмотреть;
- при составлении перечней литературы следует посоветоваться с преподавателями и руководителями ВКР, которые помогут сориентироваться, на что стоит обратить большее внимание, а на что вообще не стоит тратить время;
- все прочитанные монографии, учебники и научные статьи следует конспектировать, но это не означает, что надо конспектировать «все подряд»: можно выписывать кратко основные идеи автора и иногда приводить наиболее яркие и показательные цитаты (с указанием страниц);
- если книга – собственная, то допускается делать на полях книги краткие пометки или же в конце книги, на пустых страницах просто сделать свой «предметный указатель», где отмечаются наиболее интересные мысли и обязательно указываются страницы в тексте автора;
- следует выработать способность «воспринимать» сложные тексты; для этого лучший прием – научиться «читать медленно», когда понятно каждое прочитанное слово (а если слово незнакомое, то либо с помощью словаря, либо с помощью преподавателя обязательно его узнать). Таким образом, чтение текста является частью познавательной деятельности. Ее цель – извлечение из текста необходимой информации.

От того, насколько осознанна читающим собственная внутренняя установка при обращении к печатному слову (найти нужные сведения, усвоить информацию полностью или частично, критически проанализировать материал и т.п.) во многом зависит эффективность осуществляемого действия. Грамотная работа с книгой, особенно если речь идет о научной литературе, предполагает соблюдение ряда правил, для овладения которыми необходимо настойчиво учиться. Это серьёзный, кропотливый труд. Прежде всего, при такой работе невозможен формальный, поверхностный подход. Не механическое заучивание, не простое накопление цитат, выдержек, а

сознательное усвоение прочитанного, осмысление его, стремление дойти до сути – вот главное правило. Другое правило – соблюдение при работе над книгой определенной последовательности. Вначале следует ознакомиться с оглавлением, содержанием предисловия или введения. Это дает общую ориентировку, представление о структуре и вопросах, которые рассматриваются в книге.

Следующий этап – чтение. Первый раз целесообразно прочитать книгу с начала до конца, чтобы получить о ней цельное представление. При повторном чтении происходит постепенное глубокое осмысление каждой главы, критического материала и позитивного изложения; выделение основных идей, системы аргументов, наиболее ярких примеров и т.д. Непременным правилом чтения должно быть выяснение незнакомых слов, терминов, выражений, неизвестных имен, названий. Студентам с этой целью рекомендуется заводить специальные тетради или блокноты. Важная роль в связи с этим принадлежит библиографической подготовке студентов. Она включает в себя умение активно, быстро пользоваться научным аппаратом книги, справочными изданиями, каталогами, умение вести поиск необходимой информации, обрабатывать и систематизировать ее.

Выделяют четыре основные установки в чтении текста:

- информационно-поисковая (задача – найти, выделить искомую информацию);
- усваивающая (усилия читателя направлены на то, чтобы как можно полнее осознать и запомнить, как сами сведения, излагаемые автором, так и всю логику его рассуждений);
- аналитико-критическая (читатель стремится критически осмыслить материал, проанализировав его, определив свое отношение к нему);
- творческая (создает у читателя готовность в том или ином виде – как отправной пункт для своих рассуждений, как образ для действия по аналогии и т.п. – использовать суждения автора, ход его мыслей, результат наблюдения, разработанную методику, дополнить их, подвергнуть новой проверке).

С наличием различных установок обращения к тексту связано существование и нескольких видов чтения:

- библиографическое – просматривание карточек каталога, рекомендательных списков, сводных списков журналов и статей за год и т.п.;
- просмотрное – используется для поиска материалов, содержащих нужную информацию, обычно к нему прибегают сразу после работы со списками литературы и каталогами, в результате такого просмотра читатель устанавливает, какие из источников будут использованы в дальнейшей работе;
- ознакомительное – подразумевает сплошное, достаточно подробное прочтение отобранных статей, глав, отдельных страниц; цель – познакомиться с характером информации, узнать, какие вопросы вынесены автором на рассмотрение, провести сортировку материала;
- изучающее – предполагает доскональное освоение материала; в ходе такого чтения проявляется доверие читателя к автору, готовность принять

изложенную информацию, реализуется установка на предельно полное понимание материала;

- аналитико-критическое и творческое чтение – два вида чтения близкие между собой тем, что участвуют в решении исследовательских задач.

Первый из них предполагает направленный критический анализ, как самой информации, так и способов ее получения и подачи автором; второе – поиск тех суждений, фактов, по которым, или, в связи с которыми, читатель считает нужным высказать собственные мысли.

Из всех рассмотренных видов чтения основным для студентов является изучающее – именно оно позволяет в работе с учебной и научной литературой накапливать знания в различных областях. Вот почему именно этот вид чтения в рамках образовательной деятельности должен быть освоен в первую очередь. Кроме того, при овладении данным видом чтения формируются основные приемы, повышающие эффективность работы с текстом. Научная методика работы с литературой предусматривает также ведение записи прочитанного. Это позволяет привести в систему знания, полученные при чтении, сосредоточить внимание на главных положениях, зафиксировать, закрепить их в памяти, а при необходимости вновь обратиться к ним.

Основные виды систематизированной записи прочитанного:

Аннотирование – предельно краткое связное описание просмотренной или прочитанной книги (статьи), ее содержания, источников, характера и назначения.

Планирование – краткая логическая организация текста, раскрывающая содержание и структуру изучаемого материала.

Тезирование – лаконичное воспроизведение основных утверждений автора без привлечения фактического материала.

Цитирование – дословное выписывание из текста выдержек, извлечений, наиболее существенно отражающих ту или иную мысль автора.

Конспектирование – краткое и последовательное изложение содержания прочитанного. Конспект – сложный способ изложения содержания книги или статьи в логической последовательности. Конспект аккумулирует в себе предыдущие виды записи, позволяет всесторонне охватить содержание книги, статьи. Поэтому умение составлять план, тезисы, делать выписки и другие записи определяет и технологию составления конспекта.

Как правильно составлять конспект? Внимательно прочитайте текст. Уточните в справочной литературе непонятные слова. При записи не забудьте вынести справочные данные на поля конспекта. Выделите главное, составьте план, представляющий собой перечень заголовков, подзаголовков, вопросов, последовательно раскрываемых затем в конспекте. Это первый элемент конспекта. Вторым элементом конспекта являются тезисы. Тезис - это кратко сформулированное положение. Для лучшего усвоения и запоминания материала следует записывать тезисы своими словами. Тезисы, выдвигаемые в конспекте, нужно доказывать. Поэтому третий элемент конспекта - основные доводы, доказывающие истинность рассматриваемого тезиса. В конспекте

могут быть положения и примеры. Законспектируйте материал, четко следуя пунктам плана. При конспектировании старайтесь выразить мысль своими словами. Записи следует вести четко, ясно. Грамотно записывайте цитаты. Цитируя, учитывайте лаконичность, значимость мысли. При оформлении конспекта необходимо стремиться к емкости каждого предложения. Мысли автора книги следует излагать кратко, заботясь о стиле и выразительности написанного. Число дополнительных элементов конспекта должно быть логически обоснованным, записи должны распределяться в определенной последовательности, отвечающей логической структуре произведения. Для уточнения и дополнения необходимо оставлять поля.

Конспектирование - наиболее сложный этап работы. Овладение навыками конспектирования требует от студента целеустремленности, повседневной самостоятельной работы. Конспект ускоряет повторение материала, экономит время при повторном, после определенного перерыва, обращении к уже знакомой работе. Учитывая индивидуальные особенности каждого студента, можно дать лишь некоторые, наиболее оправдавшие себя общие правила, с которыми преподаватель и обязан познакомить студентов:

1. Главное в конспекте не объем, а содержание. В нем должны быть отражены основные принципиальные положения источника, то новое, что внес его автор, основные методологические положения работы. Умение излагать мысли автора сжато, кратко и собственными словами приходит с опытом и знаниями. Но их накоплению помогает соблюдение одного важного правила – не торопиться записывать при первом же чтении, вносить в конспект лишь то, что стало ясным.

2. Форма ведения конспекта может быть самой разнообразной, она может изменяться, совершенствоваться. Но начинаться конспект всегда должен с указания полного наименования работы, фамилии автора, года и места издания; цитаты берутся в кавычки с обязательной ссылкой на страницу книги.

3. Конспект не должен быть «слепым», безликим, состоящим из сплошного текста. Особо важные места, яркие примеры выделяются цветным подчеркиванием, взятием в рамочку, оттенением, пометками на полях специальными знаками, чтобы можно было быстро найти нужное положение. Дополнительные материалы из других источников можно давать на полях, где записываются свои суждения, мысли, появившиеся уже после составления конспекта.

ПОДГОТОВКА ДОКЛАДА С ПРЕЗЕНТАЦИЕЙ

Одной из форм текущего контроля является доклад с презентацией, который представляет собой продукт самостоятельной работы студента.

Доклад с презентацией - это публичное выступление по представлению полученных результатов решения определенной учебно-практической, учебно-исследовательской или научной темы.

Как правило, в основу доклада ложится анализ литературы по проблеме. Он должен носить характер краткого, но в то же время глубоко аргументированного устного сообщения. В нем студент должен, по возможности, полно осветить различные точки зрения на проблему, выразить собственное мнение, сделать критический анализ теоретического и практического материала.

Подготовка доклада с презентацией является обязательной для обучающихся, если доклад презентацией указан в перечне форм текущего контроля успеваемости в рабочей программе дисциплины.

Доклад должен быть рассчитан на 7-10 минут.

Презентация (от англ. «presentation» - представление) - это набор цветных слайдов на определенную тему, который хранится в файле специального формата с расширением PP.

Целью презентации - донести до целевой аудитории полноценную информацию об объекте презентации, изложенной в докладе, в удобной форме.

Перечень примерных тем докладов с презентацией представлен в рабочей программе дисциплины, он выдается обучающимся заблаговременно вместе с методическими указаниями по подготовке. Темы могут распределяться студентами самостоятельно (по желанию), а также закрепляться преподавателем дисциплины.

При подготовке доклада с презентацией обучающийся должен продемонстрировать умение самостоятельного изучения отдельных вопросов, структурирования основных положений рассматриваемых проблем, публичного выступления, позиционирования себя перед коллективом, навыки работы с библиографическими источниками и оформления научных текстов.

В ходе подготовки к докладу с презентацией обучающемуся необходимо:

- выбрать тему и определить цель выступления.

Для этого, остановитесь на теме, которая вызывает у Вас больший интерес; определите цель выступления; подумайте, достаточно ли вы знаете по выбранной теме или проблеме и сможете ли найти необходимый материал;

- осуществить сбор материала к выступлению.

Начинайте подготовку к докладу заранее; обращайтесь к справочникам, энциклопедиям, научной литературе по данной проблеме; записывайте необходимую информацию на отдельных листах или тетради;

- организовать работу с литературой.

При подборе литературы по интересующей теме определить конкретную цель поиска: что известно по данной теме? что хотелось бы узнать? для чего нужна эта информация? как ее можно использовать в практической работе?

- во время изучения литературы следует: записывать вопросы, которые возникают по мере ознакомления с источником, а также ключевые слова, мысли, суждения; представлять наглядные примеры из практики;

- обработать материал.

Учитывайте подготовку и интересы слушателей; излагайте правдивую информацию; все мысли должны быть взаимосвязаны между собой.

При подготовке доклада с презентацией особо необходимо обратить внимание на следующее:

- подготовка доклада начинается с изучения источников, рекомендованных к соответствующему разделу дисциплины, а также специальной литературы для докладчика, список которой можно получить у преподавателя;

- важно также ознакомиться с имеющимися по данной теме монографиями, учебными пособиями, научными информационными статьями, опубликованными в периодической печати.

Относительно небольшой объем текста доклада, лимит времени, отведенного для публичного выступления, обуславливает потребность в тщательном отборе материала, умелом выделении главных положений в содержании доклада, использовании наиболее доказательных фактов и убедительных примеров, исключении повторений и многословия.

Решить эти задачи помогает составление развернутого плана.

План доклада должен содержать следующие главные компоненты: краткое вступление, вопросы и их основные тезисы, заключение, список литературы.

После составления плана можно приступить к написанию текста. Во вступлении важно показать актуальность проблемы, ее практическую значимость. При изложении вопросов темы раскрываются ее основные положения. Материал содержания вопросов полезно располагать в таком порядке: тезис; доказательство тезиса; вывод и т. д.

Тезис - это главное основополагающее утверждение. Он обосновывается путем привлечения необходимых цитат, цифрового материала, ссылок на статьи. При изложении содержания вопросов особое внимание должно быть обращено на раскрытие причинно-следственных связей, логическую последовательность тезисов, а также на формулирование окончательных выводов. Выводы должны быть краткими, точными, достаточно аргументированными всем содержанием доклада.

В процессе подготовки доклада студент может получить консультацию у преподавателя, а в случае необходимости уточнить отдельные положения.

Выступление

При подготовке к докладу перед аудиторией необходимо выбрать способ выступления:

- устное изложение с опорой на конспект (опорой могут также служить заранее подготовленные слайды);

- чтение подготовленного текста.

Чтение заранее написанного текста значительно уменьшает влияние выступления на аудиторию. Запоминание написанного текста заметно сковывает выступающего и привязывает к заранее составленному плану, не давая возможности откликаться на реакцию аудитории.

Короткие фразы легче воспринимаются на слух, чем длинные.

Необходимо избегать сложных предложений, причастных и деепричастных оборотов. Излагая сложный вопрос, нужно постараться передать информацию по частям.

Слова в речи надо произносить четко и понятно, не надо говорить слишком быстро или, наоборот, растягивать слова. Надо произнести четко особенно ударную гласную, что оказывает наибольшее влияние на разборчивость речи.

Пауза в устной речи выполняет ту же роль, что знаки препинания в письменной. После сложных выводов или длинных предложений необходимо сделать паузу, чтобы слушатели могли вдуматься в сказанное или правильно понять сделанные выводы. Если выступающий хочет, чтобы его понимали, то не следует говорить без паузы дольше, чем пять с половиной секунд.

Особое место в выступлении занимает обращение к аудитории. Известно, что обращение к собеседнику по имени создает более доверительный контекст деловой беседы. При публичном выступлении также можно использовать подобные приемы. Так, косвенными обращениями могут служить такие выражения, как «Как Вам известно», «Уверен, что Вас это не оставит равнодушными». Выступающий показывает, что слушатели интересны ему, а это самый простой путь достижения взаимопонимания.

Во время выступления важно постоянно контролировать реакцию слушателей. Внимательность и наблюдательность в сочетании с опытом позволяют оратору уловить настроение публики. Возможно, рассмотрение некоторых вопросов придется сократить или вовсе отказаться от них.

После выступления нужно быть готовым к ответам на возникшие у аудитории вопросы.

Стоит обратить внимание на вербальные и невербальные составляющие общения. Небрежность в жестах недопустима. Жесты могут быть приглашающими, отрицающими, вопросительными, они могут подчеркнуть нюансы выступления.

Презентация

Презентация наглядно сопровождает выступление.

Этапы работы над презентацией могут быть следующими:

- осмыслите тему, выделите вопросы, которые должны быть освещены в рамках данной темы;

- составьте тезисы собранного материала. Подумайте, какая часть информации может быть подкреплена или полностью заменена изображениями, какую информацию можно представить в виде схем;
- подберите иллюстративный материал к презентации: фотографии, рисунки, фрагменты художественных и документальных фильмов, материалы кинохроники, разработайте необходимые схемы;
- подготовленный материал систематизируйте и «упакуйте» в отдельные блоки, которые будут состоять из собственно текста (небольшого по объему), схем, графиков, таблиц и т.д.;
- создайте слайды презентации в соответствии с необходимыми требованиями;
- просмотрите презентацию, оцените ее наглядность, доступность, соответствие языковым нормам.

Требования к оформлению презентации

Компьютерную презентацию, сопровождающую выступление докладчика, удобнее всего подготовить в программе MS Power Point.

Презентация как документ представляет собой последовательность сменяющих друг друга слайдов. Чаще всего демонстрация презентации проецируется на большом экране, реже – раздается собравшимся как печатный материал.

Количество слайдов должно быть пропорционально содержанию и продолжительности выступления (например, для 5-минутного выступления рекомендуется использовать не более 10 слайдов).

На первом слайде обязательно представляется тема выступления и сведения об авторах.

Следующие слайды можно подготовить, используя две различные стратегии их подготовки:

1-я стратегия: на слайды выносятся опорный конспект выступления и ключевые слова с тем, чтобы пользоваться ими как планом для выступления. В этом случае к слайдам предъявляются следующие требования:

- объем текста на слайде – не больше 7 строк;
- маркированный/нумерованный список содержит не более 7 элементов;
- отсутствуют знаки пунктуации в конце строк в маркированных и нумерованных списках;
- значимая информация выделяется с помощью цвета, кегля, эффектов анимации.

Особо внимательно необходимо проверить текст на отсутствие ошибок и опечаток. Основная ошибка при выборе данной стратегии состоит в том, что выступающие заменяют свою речь чтением текста со слайдов.

2-я стратегия: на слайды помещается фактический материал (таблицы, графики, фотографии и пр.), который является уместным и достаточным сред-

ством наглядности, помогает в раскрытии стержневой идеи выступления. В этом случае к слайдам предъявляются следующие требования:

- выбранные средства визуализации информации (таблицы, схемы, графики и т. д.) соответствуют содержанию;
- использованы иллюстрации хорошего качества (высокого разрешения), с четким изображением (как правило, никто из присутствующих не заинтересован вчитываться в текст на ваших слайдах и всматриваться в мелкие иллюстрации).

Максимальное количество графической информации на одном слайде – 2 рисунка (фотографии, схемы и т.д.) с текстовыми комментариями (не более 2 строк к каждому). Наиболее важная информация должна располагаться в центре экрана.

Обычный слайд, без эффектов анимации, должен демонстрироваться на экране не менее 10 - 15 секунд. За меньшее время аудитория не успеет осознать содержание слайда.

Слайд с анимацией в среднем должен находиться на экране не меньше 40 – 60 секунд (без учета времени на случайно возникшее обсуждение). В связи с этим лучше настроить презентацию не на автоматический показ, а на смену слайдов самим докладчиком.

Особо тщательно необходимо отнестись к оформлению презентации. Для всех слайдов презентации по возможности необходимо использовать один и тот же шаблон оформления, кегль – для заголовков - не меньше 24 пунктов, для информации - не менее 18.

В презентациях не принято ставить переносы в словах.

Наилучшей цветовой гаммой для презентации являются контрастные цвета фона и текста (белый фон – черный текст; темно-синий фон – светло-желтый текст и т. д.).

Лучше не смешивать разные типы шрифтов в одной презентации.

Рекомендуется не злоупотреблять прописными буквами (они читаются хуже).

ПОДГОТОВКА К ПРАКТИКО-ОРИЕНТИРОВАННЫМ ЗАДАНИЯМ

Практико-ориентированные задания выступают средством формирования у студентов системы интегрированных умений и навыков, необходимых для освоения профессиональных компетенций. Это могут быть ситуации, требующие применения умений и навыков, специфичных для соответствующего профиля обучения (знания содержания предмета), ситуации, требующие организации деятельности, выбора её оптимальной структуры личностно-ориентированных ситуаций (нахождение нестандартного способа решения).

Кроме этого, они выступают средством формирования у студентов умений определять, разрабатывать и применять оптимальные методы решения профессиональных задач. Они строятся на основе ситуаций, возникающих на различных уровнях осуществления практики и формулируются в виде производственных поручений (заданий).

Под практико-ориентированными заданиями понимают задачи из окружающей действительности, связанные с формированием практических навыков, необходимых в повседневной жизни, в том числе с использованием элементов производственных процессов.

Цель практико-ориентированных заданий – приобретение умений и навыков практической деятельности по изучаемой дисциплине.

Задачи практико-ориентированных заданий:

- закрепление, углубление, расширение и детализация знаний студентов при решении конкретных задач;
- развитие познавательных способностей, самостоятельности мышления, творческой активности;
- овладение новыми методами и методиками изучения конкретной учебной дисциплины;
- обучение приемам решения практических задач;
- выработка способности логического осмысления полученных знаний для выполнения заданий;
- обеспечение рационального сочетания коллективной и индивидуальной форм обучения.

Важными отличительными особенностями практико-ориентированных задания от стандартных задач (предметных, межпредметных, прикладных) являются:

- значимость (познавательная, профессиональная, общекультурная, социальная) получаемого результата, что обеспечивает познавательную мотивацию обучающегося;
- условие задания сформулировано как сюжет, ситуация или проблема, для разрешения которой необходимо использовать знания из разных разделов основного предмета, из другого предмета или из жизни, на которые нет явного указания в тексте задания;

- информация и данные в задании могут быть представлены в различной форме (рисунок, таблица, схема, диаграмма, график и т.д.), что потребует распознавания объектов;

- указание (явное или неявное) области применения результата, полученного при решении задания.

Кроме выделенных четырех характеристик, практико-ориентированные задания имеют следующие:

1. по структуре эти задания – нестандартные, т.е. в структуре задания не все его компоненты полностью определены;

2. наличие избыточных, недостающих или противоречивых данных в условии задания, что приводит к объемной формулировке условия;

3. наличие нескольких способов решения (различная степень рациональности), причем данные способы могут быть неизвестны учащимся, и их потребуется сконструировать.

При выполнении практико-ориентированных заданий следует руководствоваться следующими общими рекомендациями:

- для выполнения практико-ориентированного задания необходимо внимательно прочитать задание, повторить лекционный материал по соответствующей теме, изучить рекомендуемую литературу, в т.ч. дополнительную;

- выполнение практико-ориентированного задания включает постановку задачи, выбор способа решения задания, разработку алгоритма практических действий, программы, рекомендаций, сценария и т. п.;

- если практико-ориентированное задание выдается по вариантам, то получить номер варианта исходных данных у преподавателя; если нет вариантов, то нужно подобрать исходные данные самостоятельно, используя различные источники информации;

- для выполнения практико-ориентированного задания может использоваться метод малых групп. Работа в малых группах предполагает решение определенных образовательных задач в рамках небольших групп с последующим обсуждением полученных результатов. Этот метод развивает навыки сотрудничества, достижения компромиссного решения, аналитические способности.

ПОДГОТОВКА К ТЕСТИРОВАНИЮ

Тесты – это вопросы или задания, предусматривающие конкретный, краткий, четкий ответ на имеющиеся эталоны ответов. При самостоятельной подготовке к тестированию студенту необходимо:

1. готовясь к тестированию, проработать информационный материал по дисциплине; проконсультироваться с преподавателем по вопросу выбора учебной литературы;

2. четко выяснить все условия тестирования заранее. Студент должен знать, сколько тестов ему будет предложено, сколько времени отводится на тестирование, какова система оценки результатов и т. д.;

3. приступая к работе с тестами, внимательно и до конца нужно прочитать вопрос и предлагаемые варианты ответов; выбрать правильные (их может быть несколько); на отдельном листке ответов вписать цифру вопроса и буквы, соответствующие правильным ответам;

- в процессе решения желательно применять несколько подходов в решении задания. Это позволяет максимально гибко оперировать методами решения, находя каждый раз оптимальный вариант;

- не нужно тратить слишком много времени на трудный вопрос, нужно переходить к другим тестовым заданиям; к трудному вопросу можно обратиться в конце;

- обязательно необходимо оставить время для проверки ответов, чтобы избежать механических ошибок.

ПОДГОТОВКА К ПРОМЕЖУТОЧНОЙ АТТЕСТАЦИИ

При подготовке к *зачету* по дисциплине «*Институциональная экономика*» обучающемуся рекомендуется:

1. повторить пройденный материал и ответить на вопросы, используя конспект и материалы лекций. Если по каким-либо вопросам у студента недостаточно информации в лекционных материалах, то необходимо получить информацию из раздаточных материалов и/или учебников (литературы), рекомендованных для изучения дисциплины «*Институциональная экономика*».

Целесообразно также дополнить конспект лекций наиболее существенными и важными тезисами для рассматриваемого вопроса;

2. при изучении основных и дополнительных источников информации в рамках выполнения заданий на *зачете* особое внимание необходимо уделять схемам, рисункам, графикам и другим иллюстрациям, так как подобные графические материалы, как правило, в наглядной форме отражают главное содержание изучаемого вопроса;

3. при изучении основных и дополнительных источников информации в рамках выполнения заданий на *зачете* (в случаях, когда отсутствует иллюстративный материал) особое внимание необходимо обращать на наличие в тексте словосочетаний вида «во-первых», «во-вторых» и т.д., а также дефисов и перечислений (цифровых или буквенных), так как эти признаки, как правило, позволяют структурировать ответ на предложенное задание.

Подобную текстовую структуризацию материала слушатель может трансформировать в рисунки, схемы и т. п. для более краткого, наглядного и удобного восприятия (иллюстрации целесообразно отразить в конспекте лекций – это позволит оперативно и быстро найти, в случае необходимости, соответствующую информацию);

4. следует также обращать внимание при изучении материала для подготовки к *зачету* на словосочетания вида «таким образом», «подводя итог сказанному» и т.п., так как это признаки выражения главных мыслей и выводов по изучаемому вопросу (пункту, разделу). В отдельных случаях выводы по теме (разделу, главе) позволяют полностью построить (восстановить, воссоздать) ответ на поставленный вопрос (задание), так как содержат в себе основные мысли и тезисы для ответа.

МИНОБРНАУКИ РОССИИ

ФГБОУ ВО «Уральский государственный горный университет»



МЕТОДИЧЕСКИЕ РЕКОМЕНДАЦИИ К КОНТРОЛЬНОЙ РАБОТЕ

ЭКОНОМЕТРИКА

Направление подготовки
38.03.02 Менеджмент

Направленность (профиль):
Производственный менеджмент

квалификация выпускника: **бакалавр**

Автор: Наумов И.В., к.э.н.

Одобрена на заседании кафедры

Экономики и менеджмента

(название кафедры)

Зав. кафедрой

(подпись)

Мочалова Л.А.

(Фамилия И.О.)

Протокол № 1 от 09.09.2021

(Дата)

Рассмотрена методической комиссией

Инженерно-экономического факультета

(название факультета)

Председатель

(подпись)

Мочалова Л.А.

(Фамилия И.О.)

Протокол № 1 от 29.09.2021

(Дата)

Екатеринбург

ВВЕДЕНИЕ

Данные методические рекомендации необходимы для студентов по направлению подготовки 38.03.02 – «Менеджмент» при организации самостоятельной работы по дисциплине «Эконометрика» в рамках подготовки и защиты контрольной работы.

В методических рекомендациях содержатся особенности организации подготовки контрольной работы, а также порядок защиты и критерии оценки.

ОРГАНИЗАЦИЯ ПОДГОТОВКИ КОНТРОЛЬНОЙ РАБОТЫ

Выполнение контрольной работы по дисциплине «Эконометрика» призвано стимулировать самостоятельную работу студентов; оно направлено на формирование знаний основных экономических и управленческих категорий, развитие навыков логического мышления, обобщения и умения делать верные выводы.

Контрольная работа должна быть оформлена следующим образом. На титульном листе необходимо указать название университета (ФГБОУ ВО «Уральский государственный горный университет»), название кафедры (кафедра экономики и менеджмента), название дисциплины («Эконометрика»), по которой выполняется работа, фамилию и инициалы имени и отчества студента, фамилию и инициалы преподавателя. Титульный лист работы оформляется студентом по образцу, данному в приложении 1.

Страницы должны быть пронумерованы и иметь поля для замечаний преподавателя. Контрольная работа должна быть написана аккуратно, без грамматических и стилистических ошибок, четким разборчивым почерком, яркими чернилами.

Положительная оценка по контрольной работе ставится в случае, если задание по работе выполнено в полном объеме, правильно. При этом, обучающийся показал отличные владения навыками применения полученных знаний и умений при решении профессиональных задач в рамках усвоенного учебного материала, ответил на все дополнительные вопросы на защите.

Студент, не получивший оценку по контрольной работе, не может быть допущен к экзамену по дисциплине «Эконометрика».

На контрольной работе предполагается выполнение одного из ниже представленных заданий.

ЗАДАНИЯ КОНТРОЛЬНОЙ РАБОТЫ

Задание 1.

Известны статистические данные по 28 магазинам розничной торговли. Были рассмотрены следующие факторы, предположительно влияющие на товарооборот магазина: среднесписочное число работников, объем основных фондов, их структура, площади торговых залов и подсобных помещений, расположение магазинов по отношению к потокам покупателей. На основе анализа факторов был сделан вывод о том, что основное влияние на товарооборот (измеряемый в млн. руб.) оказывает среднесписочное число работников магазина (кол-во чел.). Остальные факторы были признаны незначимыми. Статистические данные по товарообороту и среднесписочному числу работников магазина приведены в таблице.

Предприятие	Товарооборот	Число работников на предприятии	Предприятие	Товарооборот	Число работников на предприятии
1	0,6560	209	15	0,8908	169
2	0,8821	158	16	1,0963	116
3	0,6061	121	17	0,6234	154
4	1,0262	95	18	1,1477	284
5	1,6106	154	19	1,2579	138
6	1,8292	264	20	1,4789	124

7	2,2558	288	21	0,5745	190
8	2,3620	219	22	0,5362	127
9	0,4028	188	23	0,6309	226
10	0,8905	98	24	0,7363	140
11	0,4933	118	25	0,7949	72
12	0,8716	199	26	0,6665	221
13	0,8592	88	27	0,5509	184
14	0,6718	181	28	0,7616	99

На основании имеющихся данных при помощи использования функций и инструментов Excel необходимо:

- Рассчитать математическое ожидание и интервал разброса (в абсолютных и процентных единицах) для значений товарооборота и числа работников.
- Рассчитать и проанализировать параметры парной линейной регрессии товарооборота на число работников.

Регрессионная статистика		
Множественный R		
R-квадрат		
Нормированный R-квадрат		
Стандартная ошибка		
Количество наблюдений		
	a	ЧР
Коэффициенты регрессии	a	b1
Значение		
Уравнение регрессии		
Нижняя граница		
Верхняя граница		
Стандартная ошибка		
P-значение		
Вывод (значим/незначим)		

Коэффициент корреляции	
Связь (тесная/средняя/слабая)	
Значимость F	
Вывод (значим/незначим)	
Выборка репрезентативна? (да/нет)	
Дисперсионный анализ	
Общая дисперсия	
Объясненная дисперсия	
Остаточная дисперсия	
Коэффициент детерминации (расчет)	
Уточненный коэффициент детерминации	
Кол-во статистических выбросов	
Необходимо удалять? (да/нет)	
Вывод по регрессионной модели	
Качественная? (да/нет)	

- Рассчитать коэффициент ковариации для товарооборота и числа работников.
- Рассчитать коэффициент корреляции для товарооборота и числа работников.
- Рассчитать коэффициент детерминации.
- Рассчитать F-статистику, сравнить ее с критическим значением по распределению Фишера. Отклонить или принять нулевую гипотезу незначимости коэффициента детерминации.
- Рассчитать t-статистику, сравнить ее с критическим значением по распределению Стьюдента. Отклонить или принять нулевую гипотезу незначимости коэффициентов регрессии.
- Оценить репрезентативность выборки, наличие выбросов в модели.
- Построить график сравнения модели с исходными данными и график распределения остатков в модели.

Задание 2.

Известны статистические данные по 36 строительным бригадам. Необходимо выяснить влияние различных факторов на величину накладных расходов в строительстве. Известно, что к накладным расходам относятся административно-хозяйственные, коммунальные расходы, дополнительная заработная плата и другие расходы. На качественном уровне выявлено, что фактический уровень накладных расходов оказался

наиболее тесно связан со следующими факторами: объемом выполненных работ, численностью рабочих, занятых на строительно-монтажных работах, фондом заработной платы. Остальные факторы были признаны незначимыми. Статистические данные по исследуемым показателям приведены в таблице.

№ Предприятия	Накладные расходы (руб.)	Объем работ (куб. м.)	Численность рабочих (чел.)	Фонд заработной платы (руб.)
	НР	ОР	ЧР	ФЗП
1	71197	292	14	35623
2	125386	471	6	62764
3	50484	196	5	25287
4	146005	189	10	73090
5	58321	256	15	29203
6	144722	390	7	72427
7	135614	470	8	67825
8	63408	277	8	31770
9	142350	178	13	71208
10	89756	127	8	44904
11	62329	319	12	31245
12	99232	388	12	49648
13	114661	155	6	57341
14	54680	199	14	27402
15	96038	435	14	48053
16	138494	353	17	69289
17	146889	143	19	73462
18	106889	467	7	53472
19	131459	104	19	65821
20	58001	227	16	29067
21	147404	353	15	73745
22	122425	167	13	61272
23	132948	496	12	66526
24	125100	406	16	62561
25	103967	292	5	52073
26	119249	269	15	59666
27	141559	352	9	70785
28	141592	434	9	70879
29	126480	296	11	63308
30	110136	310	8	55144
31	148114	350	9	74087
32	85629	391	8	42829
33	62297	334	18	31170
34	82487	114	14	41261
35	128515	177	8	64310
36	61199	480	13	30663

На основании имеющихся данных при помощи использования функций и инструментов Excel необходимо:

- Рассчитать и проанализировать параметры множественной линейной регрессии, проводя процедуру стандартного регрессионного исследования до получения удовлетворительной модели.

Регрессионная статистика	
Множественный R	
R-квадрат	
Нормированный R-квадрат	
Стандартная ошибка	
Количество наблюдений	

	a	ОР	ЧР	ФЗП
Коэффициенты регрессии	a	b1	b2	b3
Значение				
Уравнение регрессии				
Нижняя граница				

Верхняя граница				
Стандартная ошибка				
P-значение				
Вывод (значим/незначим)				
Надо исключить из модели (имя переменной)				

Коэффициент корреляции	
Связь (тесная/средняя/слабая)	
Значимость F	
Вывод (значим/незначим)	
Выборка репрезентативна? (да/нет)	
Дисперсионный анализ	
Общая дисперсия	
Объясненная дисперсия	
Остаточная дисперсия	
Коэффициент детерминации (расчет)	
Уточненный коэффициент детерминации	
Кол-во статистических выбросов	
Необходимо удалять? (да/нет)	
Вывод по регрессионной модели	
Качественная? (да/нет)	

- На основании реальных и расчетных значений накладных расходов построить графики и сравнить их.

Задание 3.

В таблице представлены данные о величинах выпуска, трудозатрат и капиталовложений по пятнадцати фирмам некоторой отрасли. Построить по представленным данным производственную функцию Кобба-Дугласа, оценить и проанализировать полученные параметры.

На основании имеющихся данных при помощи использования функций и инструментов Excel необходимо:

- Рассчитать и проанализировать параметры множественной нелинейной регрессии, проводя процедуру стандартного регрессионного исследования до получения качественной модели.
- На основании реальных и расчетных значений выпуска построить графики и сравнить их.

Предприятие	Объем производства, млн. руб.	Объем капитальных вложений, млн. руб.	Трудозатраты, млн. руб.
1	95996	64134	95343
2	100898	75572	99060
3	86192	46977	91094
4	104575	79248	100612
5	108251	100081	104779
6	91503	54738	93055
7	99264	69444	97222
8	103349	75980	99550
9	104166	76797	99918
10	100081	73121	98161
11	93545	60457	93995
12	88235	50653	92034
13	98039	67810	96691
14	101715	75572	99264
15	105800	81699	100898

Задание 4.

Определить зависимость индекса промышленного производства в Свердловской области от объема кредитования организаций, уровня их просроченной задолженности, и размера ставки по кредитованию.

	Индекс промышленного производства	Кредитование организаций	Просроченная задолженность организаций	Ставка по кредитам юридических лиц
	ИПП	КО	ПЗ	С

01.01.2007	110	5802748	66259,00	10
01.02.2007	107	5916409	69369,00	10
01.03.2007	107	6068364	69997,00	10
01.04.2007	107	6316442	70162,00	10
01.05.2007	107	6485777	71082	10
01.06.2007	107	6737310	72749,00	10
01.07.2007	109	6998095	73055,00	9
01.08.2007	106	7294627	73918	10
01.09.2007	105	7606547	76945,00	10
01.10.2007	106	7893723	78038	11
01.11.2007	106	8165875	81112,00	11
01.12.2007	105	8542242	83471	11
01.01.2008	107	8730949	81471	10
01.02.2008	108	10029018	90929,00	11
01.03.2008	104	10228525	93109	11
01.04.2008	106	10606671	98068	11
01.05.2008	105	10945404	102813	11
01.06.2008	103	11244705	107467	11
01.07.2008	102	11548033	112154,00	11
01.08.2008	101	11283927	114402,00	12
01.09.2008	103	12213190	121766	13
01.10.2008	98	12419174	142893,00	14
01.11.2008	88	12630378	195114	15
01.12.2008	87	12732905	245702,00	16
01.01.2009	83	12843519	271913,00	17
01.02.2009	83	13750858	328696,00	17
01.03.2009	87	13682698	410762,00	16
01.04.2009	86	13468180	457656	16
01.05.2009	86	13510943	527921,00	16
01.06.2009	88	13323618	572608,00	16
01.07.2009	90	13177455	616668,00	15
01.08.2009	89	13129276	686752	15
01.09.2009	92	13126592	741346	15
01.10.2009	94	13047113	728189,00	14
01.11.2009	105	12973360	758598,00	14
01.12.2009	107	13014405	798154,00	14
01.01.2010	110	12879199	769593	14
01.02.2010	108	12827212	767854,00	13
01.03.2010	110	12746417	775988,00	12
01.04.2010	110	12768848	778886,00	11
01.05.2010	113	12864428	804892,00	11
01.06.2010	110	13093884	834872,00	11
01.07.2010	106	13379147	824177,00	11
01.08.2010	107	13450659	819327,00	10
01.09.2010	106	13608586	821420,00	10
01.10.2010	107	14028577	823936,00	9
01.11.2010	107	14120250	814024,00	9
01.12.2010	106	14360689	784795,00	9
01.01.2011	107	14529858	748984,00	9
01.02.2011	106	14604051	751081,00	9

На основании имеющихся данных при помощи использования функций и инструментов Excel необходимо:

- Провести анализ однородности, равномерности распределения исходных статистических данных по Гауссу.
- Провести анализ линейности/нелинейности исходных данных и определить оптимальный тип функциональной зависимости для формируемой модели.
- Построить матрицу попарной корреляции, оценить степень зависимости между переменными в модели.
- Оценить достаточность, репрезентативность выборки исходных данных.

- Провести регрессионный анализ и рассчитать основные параметры регрессии (найти коэффициенты регрессии, сформировать уравнение модели, рассчитать коэффициент корреляции, детерминации, оценить критерии F-статистики, t-статистики, Р-значения, стандартных ошибок коэффициентов регрессии).
- Провести дисперсионный анализ.
- Провести анализ стандартизированных остатков, выявить наличие выбросов в модели и решить вопрос с их удалением.
- Провести графический анализ распределения остатков
- Сравнить графики исходных статистических данных и моделируемой переменной.

Задание 5.

В таблице представлены данные о стоимости квартир в Екатеринбурге и о некоторых количественных и качественных характеристиках этих квартир. Исследовать зависимость стоимости жилья от значений приведенных характеристик.

№	Общая площадь, м.кв.	Площадь кухни	Центр	Телефон	Стоимость, тыс. руб.
	ОП	К	Ц	Т	С
1	133,2	17,2		есть	5 863 752
2	39,6	4,5	центр	есть	2 409 648
3	92,1	13,3	центр	есть	4 193 338
4	122,0	18,2			5 466 194
5	144,7	19,6	центр		6 628 726
6	97,7	12,5			3 975 272
7	84,3	15,8			3 136 706
8	56,0	11,0		есть	2 487 691
9	135,5	18,7	центр		5 725 775
10	70,8	9,8	центр	есть	3 439 569
11	109,7	14,9		есть	3 918 087
12	60,7	8,5	центр	есть	3 159 841
13	86,5	11,9	центр		3 742 685
14	69,3	13,4		есть	2 741 646
15	128,9	15,2	центр	есть	6 027 871
16	98,2	14,7	центр	есть	4 562 021
17	46,1	8,1			2 218 183
18	61,9	8,6		есть	2 652 205
19	53,2	10,2		есть	2 248 764
20	65,3	7,1		есть	2 901 538
21	118,6	21,2			4 172 919
22	135,0	25,0	центр		6 279 704
23	100,3	11,5	центр		4 578 469
24	113,7	19,7		есть	4 479 916
25	36,6	5,7		есть	1 798 484
26	40,2	4,1			1 880 579
27	120,7	20,7	центр		5 577 761
28	80,0	10,5		есть	3 623 286
29	133,7	26,6	центр	есть	5 509 275
30	67,0	8,1	центр		3 387 300
31	62,2	8,7			2 653 571
32	126,3	23,1		есть	5 161 010
33	48,3	8,8			2 094 768
34	60,5	11,1	центр		2 897 971
35	120,5	12,8		есть	5 042 347
36	53,7	10,0		есть	2 403 519
37	82,6	15,2	центр	есть	4 067 970
38	81,7	13,0	центр	есть	3 912 299
39	46,3	6,1	центр	есть	2 571 763
40	55,9	8,0			2 660 220
41	141,9	23,7	центр	есть	6 285 584
42	71,1	11,3			2 779 642
43	136,3	26,9	центр		5 372 620
44	41,7	6,5	центр		2 526 515

45	76,2	8,3			2 912 503
46	82,7	11,6	центр		3 752 659
47	101,1	18,7	центр	есть	4 703 084
48	104,5	16,2			4 266 710
49	94,2	15,9		есть	3 472 510
50	140,9	15,9		есть	6 460 578

На основании имеющихся данных при помощи использования функций и инструментов Excel необходимо:

- Преобразовать данные путем введения фиктивных переменных бинарного типа, рассчитать и проанализировать параметры множественной линейной регрессии, проводя процедуру стандартного регрессионного исследования до получения удовлетворительной модели.

Регрессионная статистика					
Множественный R					
R-квадрат					
Нормированный R-квадрат					
Стандартная ошибка					
Количество наблюдений					
	a	ОП	К	Ц	Т
Коэффициенты регрессии	a	b1	b2	b3	b4
Значение					
Уравнение регрессии					
Нижняя граница					
Верхняя граница					
Стандартная ошибка					
P-значение					
Вывод (значим/незначим)					
Надо исключить из модели (имя переменной)					

Коэффициент корреляции	
Связь (тесная/средняя/слабая)	
Значимость F	
Вывод (значим/незначим)	
Выборка репрезентативна? (да/нет)	

- На основании реальных и расчетных значений накладных расходов построить графики и сравнить их.

Дисперсионный анализ	
Общая дисперсия	
Объясненная дисперсия	
Остаточная дисперсия	
Коэффициент детерминации (расчет)	
Уточненный коэффициент детерминации	
Кол-во статистических выбросов	
Необходимо удалять? (да/нет)	
Вывод по регрессионной модели	
Качественная? (да/нет)	

Задание 6.

В таблице представлены данные о численности безработных в 30-ти городах России и величины предположительно влияющих на нее факторов. Необходимо определить параметры множественной линейной регрессии по представленным данным, исследовать наличие мультиколлинеарности в модели и, при наличии, устранить ее.

№	Численность безработных	Численность населения	Число занятых трудовой деятельностью	Кол-во частных предприятий	Средний налог для предприятия
	Безр	Нас	Труд	ЧП	Налог
1	38 176	157 396	74 305	1 897	76,76%
2	48 246	214 190	132 838	2 474	69,44%
3	23 351	108 942	52 140	3 249	59,68%
4	29 681	144 818	89 248	3 757	53,18%
5	21 155	102 702	61 298	3 494	56,89%

6	45 281	210 205	115 340	3 130	61,42%
7	37 575	195 601	87 266	4 521	43,68%
8	39 395	201 758	75 992	4 363	45,89%
9	32 478	135 284	51 083	2 262	71,98%
10	39 333	175 308	100 020	2 726	66,33%
11	39 139	171 372	89 232	2 516	68,92%
12	32 922	161 395	100 475	3 937	50,92%
13	31 875	131 150	68 710	1 975	75,51%
14	13 382	92 995	37 135	5 452	32,21%
15	27 198	147 271	75 731	4 663	42,23%
16	32 987	165 471	58 031	4 175	47,84%
17	47 554	214 174	96 259	2 697	66,53%
18	20 351	123 325	52 363	5 374	33,29%
19	30 011	141 093	59 749	3 271	59,22%
20	44 316	189 152	114 647	1 978	75,65%
21	34 870	147 822	59 192	2 136	73,73%
22	21 214	123 261	63 359	4 969	38,07%
23	33 049	162 267	68 654	3 831	52,47%
24	22 527	112 709	40 654	3 996	50,63%
25	42 708	185 643	100 284	2 117	74,14%
26	27 503	148 175	93 787	4 814	40,35%
27	32 593	142 404	82 430	2 515	68,81%
28	39 030	170 983	74 665	2 528	68,41%
29	43 836	192 406	96 978	2 236	72,40%
30	46 812	212 286	75 421	2 723	65,97%

На основании имеющихся данных при помощи использования функций и инструментов Excel необходимо:

- Провести регрессионный анализ и исследовать его результаты.

Регрессионная статистика					
Множественный R					
R-квадрат					
Нормированный R-квадрат					
Стандартная ошибка					
Количество наблюдений					
	а	ОП	К	Ц	Т
Коэффициенты регрессии	а	b1	b2	b3	b4
Значение					
Уравнение регрессии					
Нижняя граница					
Верхняя граница					
Стандартная ошибка					
P-значение					
Вывод (значим/незначим)					
Надо исключить из модели (имя переменной)					

Коэффициент корреляции	
Связь (тесная/средняя/слабая)	
Значимость F	
Вывод (значим/незначим)	
Выборка репрезентативна? (да/нет)	
Дисперсионный анализ	
Общая дисперсия	
Объясненная дисперсия	
Остаточная дисперсия	
Коэффициент детерминации (расчет)	
Уточненный коэффициент детерминации	
Кол-во статистических выбросов	
Необходимо удалять? (да/нет)	

Вывод по регрессионной модели	
Качественная? (да/нет)	

- Построить матрицу попарных корреляций и провести ее анализ:

	Безр	Нас	Труд	ЧП	Налог
Безр	1				
Нас	0,94209762	1			
Труд	0,756200695	0,766849194	1		
ЧП	-0,666439207	-0,379382547	-0,379149292	1	
Налог	0,665227619	0,377944349	0,380489291	-0,999918826	1

- Рассчитать меру мультиколлинеарности (M) с помощью формулы:

Регрессия Безр на	r^2
Нас	
Труд	
ЧП	
Налог	
Сумма	

$$M = R^2 - \sum_{j=1}^m r_{yj}^2$$

- Выявить пару факторов с сильной корреляцией:

	Нас	Труд	ЧП	Налог
Нас				
Труд				
ЧП				
Налог				

- Рассчитать коэффициент Бета для выбора фактора, который вызывает сильную мультиколлинеарность

	Дисперсия	Кэф. регрессии	Кэф. Бета
Безр			
Нас			
Труд			
ЧП			
Налог			
Вывод: Наименьший коэффициент Бета принадлежит фактору:			

- Перестроить модель путем удаления фактора.
- Определить ее качество и статистическую достоверность основных ее параметров.

Задание 7

В таблице представлены данные об объеме экспорта услуг. Необходимо определить зависимость экспорта услуг от его составляющих.

Экспорт услуг	Составляющие экспортируемых услуг						
	Услуги по техническому обслуживанию и ремонту товаров	Транспортные услуги	Поездки	Строительство	Финансовые услуги	Телекоммуникационные, компьютерные и информационные услуги	Услуги частным лицам и услуги в сфере культуры и отдыха
	ЭУ	Р	Т	П	С	Ф	К
2207	0	900	589	169	29	131	15
3086	68	1140	889	167	30	127	26
3757	51	1216	1290	191	28	141	29
3358	38	1196	803	210	42	147	15
2874	55	1037	712	116	33	150	11
3644	76	1332	1013	156	31	127	13
4493	152	1455	1556	190	37	120	16

4105	84	1436	886	237	42	200	23
3607	94	1243	737	181	39	135	24
4529	89	1587	1085	243	47	118	26
5263	85	1670	1680	287	35	142	33
5029	103	1668	999	339	56	194	42
4461	92	1579	930	293	47	156	42
5675	179	1964	1422	319	74	154	36
6681	133	2106	2109	428	61	175	41
6155	142	2177	1069	537	88	209	46
5675	189	1841	989	596	76	205	34
7152	239	2412	1494	733	90	252	44
8015	157	2412	2061	991	96	278	51
8003	332	2461	1325	993	127	305	58
7173	212	2109	1268	960	125	288	42
8728	196	2627	1947	980	151	302	50
9979	264	2594	2680	1268	134	384	60
9839	267	2788	1732	1330	179	395	81

При построении модели необходимо:

- Провести анализ однородности, равномерности распределения исходных статистических данных по Гауссу.
- Провести анализ линейности/нелинейности исходных данных и определить оптимальный тип функциональной зависимости для формируемой модели.
- Построить матрицу попарной корреляции, оценить степень зависимости между переменными в модели.
- Оценить наличие мультиколлинеарности между факторами в модели.
- Оценить выполнимость предпосылок метода наименьших квадратов Гаусса-Маркова.
- Оценить достаточность, репрезентативность выборки исходных данных.
- Провести регрессионный анализ и рассчитать основные параметры регрессии (найти коэффициенты регрессии, сформировать уравнение модели, рассчитать коэффициент корреляции, детерминации, оценить критерии F-статистики, t-статистики, R-значения, стандартных ошибок коэффициентов регрессии).
- Провести анализ стандартизированных остатков, выявить наличие выбросов в модели и решить вопрос с их удалением.
- Оценить однородность распределения остатков.
- Рассчитать коэффициент Дарбина Уотсона и оценить наличие автокорреляции между остатками в модели.
- При наличии автокорреляции между остатками провести процедуру ее устранения по методу Хилдрета-Лу.
- Сравнить графики исходных статистических данных и моделируемой переменной.

ОРГАНИЗАЦИЯ ЗАЩИТЫ КОНТРОЛЬНОЙ РАБОТЫ

Порядок защиты контрольной работы.

1. Краткое сообщение, характеризующее цель и задачи работы, ее актуальность, полученные результаты, вывод и предложения.

2. Ответы студента на вопросы преподавателя.

Советы обучающемуся:

- Вступление должно быть кратким – 1-2 фразы (если вы хотите подчеркнуть при этом важность и сложность данного вопроса, то не говорите, что он сложен и важен, а покажите его сложность и важность).

- Целесообразнее вначале показать свою схему раскрытия вопроса, а уж потом ее детализировать.

- Рассказывать будет легче, если вы представите себе, что объясняете материал очень способному и хорошо подготовленному человеку, который не знает именно этого раздела, и что при этом вам обязательно нужно доказать важность данного раздела и заинтересовать в его освоении.

- Строго следите за точностью своих выражений и правильностью употребления терминов.

- Не пытайтесь рассказать побольше за счет ускорения темпа, но и не мямлите.

- Не демонстрируйте излишнего волнения и не напрашивайтесь на сочувствие.

- Будьте особенно внимательны ко всем вопросам преподавателя, к малейшим его замечаниям. И уж ни в коем случае его не перебивайте!

- Не бойтесь дополнительных вопросов – чаще всего преподаватель использует их как один из способов помочь вам или сэкономить время.

- Прежде чем отвечать на дополнительный вопрос, необходимо сначала правильно его понять. Для этого нужно хотя бы немного подумать, иногда переспросить, уточнить: правильно ли вы поняли поставленный вопрос. И при ответе следует соблюдать тот же принцип экономности мышления, а не высказывать без разбора все, что вы можете сказать.

- Будьте доброжелательны и тактичны, даже если к ответу вы не готовы (это вина не преподавателя, а ваша).

МЕТОДИКА ОЦЕНКИ КОНТРОЛЬНОЙ РАБОТЫ

Проверяемые компетенции: ОПК-5

Знать:- методы анализа информации, необходимой для расчета экономических и социально-экономических показателей, характеризующих деятельность хозяйствующих субъектов;- особенности расчета и анализа числовых характеристик случайной величины (математического ожидания, дисперсии, стандартного отклонения и коэффициента вариации) для анализа однородности и достаточности исходных данных при построении регрессионной модели;- алгоритм и особенности проверки статистической достоверности основных параметров построенной регрессионной модели по критерию Стьюдента, стандартным ошибкам и с помощью тестирования нулевой гипотезы незначимости коэффициентов регрессии;- особенности оценки статистической достоверности построенной регрессионной модели по критерию Фишера и с помощью тестирования нулевой гипотезы незначимости коэффициента детерминации;

Уметь:- осуществлять отбор, анализ и обработку данных, необходимых для решения профессиональных задач;- выбирать инструментальные средства для обработки экономических данных в соответствии с поставленной задачей, анализировать результаты расчетов и обосновывать полученные выводы;- оценивать достаточность исходных данных для построения регрессионной модели, их однородность и нормальность распределения по Гауссу;- рассчитывать вручную основные параметры регрессионной модели и использовать для этих целей современные программные продукты;- осуществлять дисперсионный анализ, анализ стандартизированных остатков, выявлять и оценивать статистические выбросы в модели;- корректно интерпретировать экономический смысл формируемой модели с фиктивными (бинарными) переменными.

Владеть: - современными техническими, программными средствами и информационными технологиями для решения аналитических и исследовательских задач;- современными методиками анализа и прогнозирования социально-экономических показателей)

Образец оформления титульного листа контрольной работы

МИНОБРНАУКИ РОССИИ
Федеральное государственное бюджетное образовательное учреждение
высшего образования
«Уральский государственный горный университет»

Инженерно-экономический факультет

Кафедра экономики и менеджмента

КОНТРОЛЬНАЯ РАБОТА

по дисциплине
«Эконометрика»

Руководитель:
к. э. н. Наумов И.В.
Студент гр. М-21
Артёмова Елена Юрьевна

Екатеринбург – 2021

МИНОБРНАУКИ РОССИИ

ФГБОУ ВО «Уральский государственный горный университет»



МЕТОДИЧЕСКИЕ УКАЗАНИЯ ПО ОРГАНИЗАЦИИ САМОСТОЯТЕЛЬНОЙ РАБОТЫ И ЗАДАНИЯ ДЛЯ ОБУЧАЮЩИХСЯ

ЭКОНОМЕТРИКА

Направление подготовки
38.03.02 Менеджмент

Профиль
Производственный менеджмент

квалификация выпускника: **бакалавр**

Автор: Наумов И.В., к.э.н.

Одобрена на заседании кафедры

Экономики и менеджмента
(название кафедры)

Зав. кафедрой

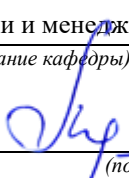
(подпись)

Мочалова Л.А.
(Фамилия И.О.)

Протокол № 1 от 09.09.2021
(Дата)

Рассмотрена методической комиссией

Инженерно-экономического факультета
(название факультета)

Председатель

(подпись)

Мочалова Л.А.
(Фамилия И.О.)

Протокол № 1 от 29.09.2021
(Дата)

Екатеринбург

СОДЕРЖАНИЕ

ВВЕДЕНИЕ.....	3
ВОПРОСЫ ДЛЯ САМОПРОВЕРКИ.....	6
САМООРГАНИЗАЦИЯ РАБОТЫ С ЛИТЕРАТУРОЙ.....	13
ПОДГОТОВКА К ПРАКТИКО-ОРИЕНТИРОВАННЫМ ЗАДАНИЯМ.....	17
ПРАКТИКО-ОРИЕНТИРОВАННЫЕ ЗАДАНИЯ.....	19
ПОДГОТОВКА К ПРОМЕЖУТОЧНОЙ АТТЕСТАЦИИ.....	27

ВВЕДЕНИЕ

Самостоятельная работа в высшем учебном заведении - это часть учебного процесса, метод обучения, прием учебно-познавательной деятельности, комплексная целевая стандартизованная учебная деятельность с запланированными видом, типом, формами контроля.

Самостоятельная работа представляет собой плановую деятельность обучающихся по поручению и под методическим руководством преподавателя.

Целью самостоятельной работы студентов является закрепление тех знаний, которые они получили на аудиторных занятиях, а также способствование развитию у студентов творческих навыков, инициативы, умению организовать свое время.

Самостоятельная работа реализует следующие задачи:

- предполагает освоение курса дисциплины;
- помогает освоению навыков учебной и научной работы;
- способствует осознанию ответственности процесса познания;
- способствует углублению и пополнению знаний студентов, освоению ими навыков и умений;
- формирует интерес к познавательным действиям, освоению методов и приемов познавательного процесса,
- создает условия для творческой и научной деятельности обучающихся;
- способствует развитию у студентов таких личных качеств, как целеустремленность, заинтересованность, исследование нового.

Самостоятельная работа обучающегося выполняет следующие функции:

- развивающую (повышение культуры умственного труда, приобщение к творческим видам деятельности, обогащение интеллектуальных способностей студентов);
- информационно-обучающую (учебная деятельность студентов на аудиторных занятиях, неподкрепленная самостоятельной работой, становится мало результативной);
- ориентирующую и стимулирующую (процессу обучения придается ускорение и мотивация);
- воспитательную (формируются и развиваются профессиональные качества бакалавра и гражданина);
- исследовательскую (новый уровень профессионально-творческого мышления).

Организация самостоятельной работы студентов должна опираться на определенные требования, а, именно:

- сложность осваиваемых знаний должна соответствовать уровню развития студентов;
- стандартизация заданий в соответствии с логической системой курса дисциплины;
- объем задания должен соответствовать уровню студента;
- задания должны быть адаптированными к уровню студентов.

Содержание самостоятельной работы студентов представляет собой, с одной стороны, совокупность теоретических и практических учебных заданий, которые должен выполнить студент в процессе обучения, объект его деятельности; с другой стороны – это способ деятельности студента по выполнению соответствующего теоретического или практического учебного задания.

Свое внешнее выражение содержание самостоятельной работы студентов находит во всех организационных формах аудиторной и внеаудиторной деятельности, в ходе самостоятельного выполнения различных заданий.

Функциональное предназначение самостоятельной работы студентов в процессе лекций, практических занятий по овладению специальными знаниями заключается в самостоятельном прочтении, просмотре, прослушивании, наблюдении, конспектировании, осмыслении, запоминании и воспроизведении определенной информации. Цель и планирование самостоятельной работы студента определяет преподаватель. Вся информация осуществляется на основе ее воспроизведения.

Так как самостоятельная работа тесно связана с учебным процессом, ее необходимо рассматривать в двух аспектах:

1. аудиторная самостоятельная работа – лекционные, практические занятия;

2. внеаудиторная самостоятельная работа – дополнение лекционных материалов, подготовка к практическим занятиям, подготовка к участию в деловых играх и дискуссиях, выполнение письменных домашних заданий, Контрольных работ (рефератов и т.п.) и курсовых работ (проектов), докладов и др.

Основные формы организации самостоятельной работы студентов определяются следующими параметрами:

- содержание учебной дисциплины;
- уровень образования и степень подготовленности студентов;
- необходимость упорядочения нагрузки студентов при самостоятельной работе.

Таким образом, самостоятельная работа студентов является важнейшей составной частью процесса обучения.

Методические указания по организации самостоятельной работы и задания для обучающихся по дисциплине «*Эконометрика*» обращают внимание студента на главное, существенное в изучаемой дисциплине, помогают выработать умение анализировать явления и факты, связывать теоретические положения с практикой, а также облегчают подготовку к выполнению *контрольной работы* и сдаче экзамена.

Настоящие методические указания позволят студентам самостоятельно овладеть фундаментальными знаниями, профессиональными умениями и навыками деятельности по профилю подготовки, опытом творческой и исследовательской деятельности, и направлены на формирование компетенций, предусмотренных учебным планом поданному профилю.

Видами самостоятельной работы обучающихся по дисциплине «*Эконометрика*» являются:

- повторение материала лекций;
- самостоятельное изучение тем курса (в т.ч. рассмотрение основных категорий дисциплины, работа с литературой);
- ответы на вопросы для самопроверки (самоконтроля);
- подготовка к практическим (семинарским) занятиям (в т.ч. подготовка к выполнению практико-ориентированного задания);
- подготовка контрольной работы;
- подготовка к экзамену.

В методических указаниях представлены материалы для самостоятельной работы и рекомендации по организации отдельных её видов.

ВОПРОСЫ ДЛЯ САМОПРОВЕРКИ

Раздел 1. ВВЕДЕНИЕ В ЭКОНОМЕТРИКУ

Тема 1.1. Предмет, цели и задачи эконометрики

1. Что изучает наука «Эконометрика»?
2. На формирование каких знаний, умений и навыков у обучающихся направлена дисциплина «Эконометрика»?
3. Каковы основные области применения эконометрических моделей в экономической деятельности хозяйствующих субъектов?
4. Какие виды исходных статистических данных используются при регрессионном моделировании?
5. Как осуществляется прогнозирование динамики развития исследуемых экономических процессов по сформированной регрессионной модели?
6. Как осуществляется процесс поиска оптимального управленческого решения по сформированной регрессионной модели?

Тема 1.2. Виды регрессионных моделей

1. Назовите основные виды регрессионных моделей.
2. Чем отличаются линейные регрессионные модели от нелинейных?
3. Назовите особенности парных и множественных регрессионных моделей.
4. Раскройте основное содержание этапов оценки типа функциональной зависимости для формируемой регрессионной модели.
5. Каким образом неправильно выбранная спецификация модели влияет на ее достоверность?
6. Назовите последствия неправильно выбранной функциональной зависимости для формируемой регрессионной модели.
7. Раскройте сущностные признаки пространственных и временных регрессионных моделей.

Тема 1.3. Алгоритм сбора, обработки и анализа исходных данных для регрессионного моделирования

1. Раскройте содержание основных этапов оценки качества исходных статистических данных, используемых для построения регрессионной модели.
2. Что такое выборка? Чем она отличается от генеральной совокупности статистических данных?
3. Какие числовые характеристики случайной величины рассчитываются и анализируются в процессе оценки однородности исходных данных?
4. Раскройте основное содержание закона нормального распределения случайной величины Гаусса. В чем состоит его предназначение в регрессионном анализе?
5. Что такое дисперсия, как и для чего рассчитывается? Чем отличается от таких числовых характеристик случайной величины, как: среднеквадратичное отклонение, коэффициент вариации?

6. Что такое среднее квадратичное отклонение, как и для чего рассчитывается? Особенности анализа отклонения случайной величины от среднего значения по среднее квадратичному отклонению?

7. Для чего рассчитывается коэффициент вариации? Раскройте роль данной числовой характеристики случайной величины в оценке однородности исходных данных.

Раздел 2. КОРРЕЛЯЦИОННЫЙ АНАЛИЗ

Тема 2.1. Ковариация: методы расчета и анализа.

1. Что такое ковариация? Основное ее предназначение, методы расчета и оценки?

2. Чем отличается ковариация от корреляции?

3. Что такое ковариационное поле и как оно используется при анализе тесноты связи между переменными?

Тема 2.2. Корреляционный анализ

1. Что такое корреляция? Основное ее предназначение, методы расчета и оценки?

2. Раскройте содержание методики построения матрицы попарных корреляций.

3. Для чего формируется матрица попарных корреляций? Что позволяет оценить?

4. Каким образом корреляционное поле используется в процессе выбора оптимального вида функциональной зависимости при формировании регрессионной модели?

5. Особенности оценки направления и тесноты связи между переменными в корреляционном анализе?

6. Каким образом повысить тесноту связи между переменным в ходе регрессионного анализа?

Раздел 3. ПАРНЫЙ И МНОЖЕСТВЕННЫЙ РЕГРЕССИОННЫЙ АНАЛИЗ

Тема 3.1. Модели парной линейной регрессии, основные задачи регрессионного анализа. Экономико-математическая интерпретация построенной регрессионной модели.

1. Раскройте особенности построения парной регрессионной модели.

2. Основные этапы исследования и моделирования взаимосвязи между двумя переменными?

3. Особенности оценки экономического содержания формируемой модели?

4. Раскройте содержание процедуры прогнозирования динамики изменения результативного признака в будущем по регрессионной модели.

5. Основные переменные в парной регрессионной модели?

6. Чем отличаются зависимые переменные от независимых, результативные от факторных, эндогенные от экзогенных?

7. Раскройте четыре основных задачи регрессионного анализа.

Тема 3.2. Поиск коэффициентов регрессии и методы проверки их статистической достоверности

1. Какие методы используются при поиске коэффициентов регрессии в модели?

2. В чем сущность графического метода поиска коэффициентов регрессии?

3. В чем сущность метода наименьших квадратов Гаусса-Маркова?

4. Как определить статистическую значимость рассчитанных коэффициентов регрессии?

5. Для чего используется статистика Стьюдента?

6. Как используется вероятность выполнения нулевой гипотезы незначимости коэффициента регрессии в регрессионном анализе?

7. Как по статистике Стьюдента, стандартной ошибке и вероятности выполнения нулевой гипотезы определить статистическую значимость коэффициента регрессии?

8. Раскройте формулы и методики расчета коэффициентов регрессии.

9. Что такое константа в уравнении регрессии? Для чего она используется?

10. Что такое случайная ошибка в регрессионной модели и основные причины ее формирования?

Тема 3.3. Расчет и оценка показателей достоверности построенной регрессионной модели.

1. F-статистика Фишера: особенности ее расчета и оценки.

2. Что такое коэффициент детерминации? Для чего он используется и как рассчитывается?

3. Что такое нормированный коэффициент детерминации? Для чего он используется и как рассчитывается?

4. Раскройте особенности дисперсионного анализа в регрессионном моделировании.

5. Что такое остаточная дисперсия и как с ее помощью оценить качество построенной модели?

6. Что такое регрессионная дисперсия и как она рассчитывается?

7. Раскройте методику анализа нулевой гипотезы незначимости коэффициента детерминации.

8. Как оценить достаточность исходных статистических данных с помощью регрессионного анализа?

9. Как выполняется анализ стандартизированных остатков в регрессионной модели?

10. Для чего необходим анализ стандартизированных остатков?

Тема 3.4. Особенности построения множественной линейной регрессии

1. Раскройте алгоритм построения множественной регрессионной модели.

2. Раскройте содержание процедуры оценки качества модели, статистической достоверности ее основных параметров.

3. Как проводится корреляционный анализ для оценки линейности/нелинейности исходных статистических данных?

4. Как во множественном регрессионном анализе осуществляется процедура удаления незначимых факторов?

5. Как во множественном регрессионном моделировании проводится анализ экономического содержания и смысла полученной модели?

6. Особенности прогнозирования во множественном регрессионном анализе.

7. Оценка выбросов в регрессионной модели.

8. Когда необходимо удалять выбросы в регрессионной модели?

9. Какой показатель используется для оценки достаточности наблюдений для регрессионного моделирования?

10. Чем отличаются множественные регрессионные модели от парных?

Тема 3.5. Предпосылки метода наименьших квадратов Гаусса-Маркова

1. Перечислите основные предпосылки метода наименьших квадратов Гаусса-Маркова.

2. Что такое состоятельность, несмещенность оценок в регрессионном анализе?

3. Что такое мультиколлинеарность? Каковы причины ее формирования в модели и последствия?

4. Как рассчитывается мера мультиколлинеарности?

5. Чем отличается методика последовательного исключения факторов от методики анализа и устранения мультиколлинеарности?

6. Что такое коэффициент Бэта и его предназначение в исследовании мультиколлинеарности?

7. Что такое автокорреляция остатков и как она исследуется?

8. Каковы последствия наличия в модели автокорреляции между остатками?

9. Какие методы используются при исследовании автокорреляции остатков?

10. Способы устранения автокорреляции.

Раздел 4. НЕЛИНЕЙНЫЙ РЕГРЕССИОННЫЙ АНАЛИЗ

Тема 4.1. Основные этапы нелинейного моделирования

1. В чем сущность и особенности нелинейного регрессионного анализа?

2. Основные отличия линейных регрессионных моделей от нелинейных?

3. Методика исследования линейности/нелинейности исходных статистических данных при построении регрессионной модели.
4. Сущность матрицы попарной корреляции при оценке линейности и нелинейности данных?
5. Какие существуют методики преобразования исходных данных для построения нелинейных моделей?
6. Какие типы функциональных зависимостей между переменными вы знаете?
7. Как интерпретировать результаты нелинейного регрессионного моделирования?
8. Рассказать алгоритм построения нелинейной модели.
9. Особенности преобразования исходных данных при построении степенной функции?
10. Основы построения прогнозов по нелинейным регрессионным моделям?

Тема 4.2. Типы нелинейных функциональных зависимостей и особенности преобразования исходных данных для их формирования.

1. Особенности преобразования исходных данных при построении логарифмической функции?
2. Особенности преобразования исходных данных при построении экспоненциальной функции?
3. Особенности преобразования исходных данных при построении квадратичной функции?
4. Раскрыть содержание основных этапов построения нелинейной регрессионной модели.
5. Особенности графического анализа результатов нелинейного регрессионного моделирования?

Тема 4.3. Производственная Функция Кобба-Дугласа

1. Основные этапы построения степенной регрессионной модели на примере функции Кобба-Дугласа?
2. Особенности преобразования исходных статистических данных для формирования производственной функции Кобба-Дугласа?
3. Особенности интерпретации экономического смысла производственной функции Кобба-Дугласа?

Тема 4.4. Системная, многоуровневая эконометрическая модель пространственного развития.

1. Раскройте алгоритм построения системной, многоуровневой регрессионной модели.

2. Раскройте содержание процедуры оценки качества такой модели, статистической достоверности ее основных параметров.
3. Как проводится корреляционный анализ для оценки линейности/нелинейности исходных статистических данных?
4. Как при системном регрессионном моделировании осуществляется процедура удаления незначимых факторов?
5. Как при системном регрессионном моделировании проводится анализ экономического содержания и смысла полученной модели?
6. Особенности прогнозирования динамики исследуемых процессов по системной регрессионной модели.
7. Каковы особенности выявления мультиколлинеарности и ее устранения в системном регрессионном моделировании?
8. В чем особенности устранения автокорреляции остатков по методике Хилдрета-Лу в системном регрессионном моделировании?
9. Каким образом и с помощью каких программных продуктов формируются системные регрессионные модели?
10. Каковы особенности авторегрессионного анализа при устранении автокорреляции по методу Хилдрета-Лу?

Раздел 5. ИСПОЛЬЗОВАНИЕ ФИКТИВНЫХ ПЕРЕМЕННЫХ В РЕГРЕССИОННОМ АНАЛИЗЕ.

Тема 5.1. Алгоритм и особенности построения регрессионных бинарных моделей

1. Какие методы преобразования исходных данных для учета качественных признаков применяются в регрессионном анализе?
2. Что такое фиктивная переменная и как она используется в регрессионном анализе?
3. Что такое бинарная переменная, какие значения она принимает?
4. Каким образом осуществляется преобразование исходных данных, содержащих качественные признаки?
5. Как проводится анализ экономического содержания и смысла полученной модели с бинарными переменными?

Тема 5.2. Использование фиктивных переменных в анализе сезонных колебаний.

1. Какие модели временных рядов существуют?
2. Чем отличается модель временного тренда от модели сезонности и модели тренда и сезонности?
3. Каким образом можно использовать бинарные переменные в анализе сезонных колебаний?
4. Правила построения регрессионных моделей сезонности с фиктивными переменными?
5. Как интерпретировать экономический смысл формируемой модели с фиктивными (бинарными) переменными?

Раздел 6. **ВЫЯВЛЕНИЕ МУЛЬТИКОЛЛИНЕАРНОСТИ И АВТОКОРРЕЛЯЦИИ В РЕГРЕССИОННОЙ МОДЕЛИ**

Тема 6.1. Мультиколлинеарность: ее признаки, последствия, особенности измерения и устранения.

1. Что такое мультиколлинеарность? Каковы причины ее формирования в модели и последствия?
2. Как рассчитывается мера мультиколлинеарности?
3. Чем отличается методика последовательного исключения факторов от методики анализа и устранения мультиколлинеарности?
4. Что такое коэффициент Бэ́та и его предназначение в исследовании мультиколлинеарности?
5. Как проходит процедура удаления факторов в регрессионной модели с мультиколлинеарностью?
6. Каким образом корреляционный анализ используется при построении моделей с мультиколлинеарностью?
7. Каким образом по матрице попарной корреляции определить зависимость между факторными признаками?

Тема 6.2. Автокорреляция остатков в модели: способы ее выявления и устранения

1. Что такое автокорреляция остатков и как она исследуется?
2. Каковы последствия наличия в модели автокорреляции между остатками?
3. Какие методы используются при исследовании автокорреляции остатков?
4. Способы устранения автокорреляции?
5. Каким образом проводится оценка достаточности исходных данных для построения регрессионной модели, их однородность и нормальность распределения по Гауссу?
6. Коэффициент Дарбина Уотсона: его особенности расчета и анализа?
7. В чем суть графического метода оценки автокорреляции остатков в модели?

САМООРГАНИЗАЦИЯ РАБОТЫ С ЛИТЕРАТУРОЙ

Самостоятельное изучение тем курса осуществляется на основе списка рекомендуемой литературы к дисциплине. При работе с книгой необходимо научиться правильно ее читать, вести записи. Самостоятельная работа с учебными и научными изданиями профессиональной и общекультурной тематики – это важнейшее условие формирования научного способа познания.

Основные приемы работы с литературой можно свести к следующим:

- составить перечень книг, с которыми следует познакомиться;
- перечень должен быть систематизированным (что необходимо для семинаров, что для экзаменов, что пригодится для написания курсовых и выпускных квалификационных работ (ВКР), а что выходит за рамки официальной учебной деятельности, и расширяет общую культуру);
- обязательно выписывать все выходные данные по каждой книге (при написании курсовых и выпускных квалификационных работ это позволит экономить время);
- определить, какие книги (или какие главы книг) следует прочитать более внимательно, а какие – просто просмотреть;
- при составлении перечней литературы следует посоветоваться с преподавателями и руководителями ВКР, которые помогут сориентироваться, на что стоит обратить большее внимание, а на что вообще не стоит тратить время;
- все прочитанные монографии, учебники и научные статьи следует конспектировать, но это не означает, что надо конспектировать «все подряд»: можно выписывать кратко основные идеи автора и иногда приводить наиболее яркие и показательные цитаты (с указанием страниц);
- если книга – собственная, то допускается делать на полях книги краткие пометки или же в конце книги, на пустых страницах просто сделать свой «предметный указатель», где отмечаются наиболее интересные мысли и обязательно указываются страницы в тексте автора;
- следует выработать способность «воспринимать» сложные тексты; для этого лучший прием – научиться «читать медленно», когда понятно каждое прочитанное слово (а если слово незнакомое, то либо с помощью словаря, либо с помощью преподавателя обязательно его узнать). Таким образом, чтение текста является частью познавательной деятельности. Ее цель – извлечение из текста необходимой информации.

От того, насколько осознанна читающим собственная внутренняя установка при обращении к печатному слову (найти нужные сведения, усвоить информацию полностью или частично, критически проанализировать материал и т.п.) во многом зависит эффективность осуществляемого действия. Грамотная работа с книгой, особенно если речь идет о научной литературе, предполагает соблюдение ряда правил, для овладения которыми необходимо настойчиво учиться. Это серьезный, кропотливый труд. Прежде всего, при такой работе невозможен формальный, поверхностный подход. Не механическое заучивание, не простое накопление цитат, выдержек, а сознательное усвоение

прочитанного, осмысление его, стремление дойти до сути – вот главное правило. Другое правило – соблюдение при работе над книгой определенной последовательности. Вначале следует ознакомиться с оглавлением, содержанием предисловия или введения. Это дает общую ориентировку, представление о структуре и вопросах, которые рассматриваются в книге.

Следующий этап – чтение. Первый раз целесообразно прочитать книгу с начала до конца, чтобы получить о ней цельное представление. При повторном чтении происходит постепенное глубокое осмысление каждой главы, критического материала и позитивного изложения; выделение основных идей, системы аргументов, наиболее ярких примеров и т.д. Непременным правилом чтения должно быть выяснение незнакомых слов, терминов, выражений, неизвестных имен, названий. Студентам с этой целью рекомендуется заводить специальные тетради или блокноты. Важная роль в связи с этим принадлежит библиографической подготовке студентов. Она включает в себя умение активно, быстро пользоваться научным аппаратом книги, справочными изданиями, каталогами, умение вести поиск необходимой информации, обрабатывать и систематизировать ее.

Выделяют четыре основные установки в чтении текста:

- информационно-поисковая (задача – найти, выделить искомую информацию);
- усваивающая (усилия читателя направлены на то, чтобы как можно полнее осознать и запомнить, как сами сведения, излагаемые автором, так и всю логику его рассуждений);
- аналитико-критическая (читатель стремится критически осмыслить материал, проанализировав его, определив свое отношение к нему);
- творческая (создает у читателя готовность в том или ином виде – как отправной пункт для своих рассуждений, как образ для действия по аналогии и т.п. – использовать суждения автора, ход его мыслей, результат наблюдения, разработанную методику, дополнить их, подвергнуть новой проверке).

С наличием различных установок обращения к тексту связано существование и нескольких видов чтения:

- библиографическое – просматривание карточек каталога, рекомендательных списков, сводных списков журналов и статей за год и т.п.;
- просмотровое – используется для поиска материалов, содержащих нужную информацию, обычно к нему прибегают сразу после работы со списками литературы и каталогами, в результате такого просмотра читатель устанавливает, какие из источников будут использованы в дальнейшей работе;
- ознакомительное – подразумевает сплошное, достаточно подробное прочтение отобранных статей, глав, отдельных страниц; цель – познакомиться с характером информации, узнать, какие вопросы вынесены автором на рассмотрение, провести сортировку материала;
- изучающее – предполагает доскональное освоение материала; в ходе такого чтения проявляется доверие читателя к автору, готовность принять

изложенную информацию, реализуется установка на предельно полное понимание материала;

- аналитико-критическое и творческое чтение – два вида чтения близкие между собой тем, что участвуют в решении исследовательских задач.

Первый из них предполагает направленный критический анализ, как самой информации, так и способов ее получения и подачи автором; второе – поиск тех суждений, фактов, по которым, или, в связи с которыми, читатель считает нужным высказать собственные мысли.

Из всех рассмотренных видов чтения основным для студентов является изучающее – именно оно позволяет в работе с учебной и научной литературой накапливать знания в различных областях. Вот почему именно этот вид чтения в рамках образовательной деятельности должен быть освоен в первую очередь. Кроме того, при овладении данным видом чтения формируются основные приемы, повышающие эффективность работы с текстом. Научная методика работы с литературой предусматривает также ведение записи прочитанного. Это позволяет привести в систему знания, полученные при чтении, сосредоточить внимание на главных положениях, зафиксировать, закрепить их в памяти, а при необходимости вновь обратиться к ним.

Основные виды систематизированной записи прочитанного:

Аннотирование – предельно краткое связное описание просмотренной или прочитанной книги (статьи), ее содержания, источников, характера и назначения.

Планирование – краткая логическая организация текста, раскрывающая содержание и структуру изучаемого материала.

Тезирование – лаконичное воспроизведение основных утверждений автора без привлечения фактического материала.

Цитирование – дословное выписывание из текста выдержек, извлечений, наиболее существенно отражающих ту или иную мысль автора.

Конспектирование – краткое и последовательное изложение содержания прочитанного. Конспект – сложный способ изложения содержания книги или статьи в логической последовательности. Конспект аккумулирует в себе предыдущие виды записи, позволяет всесторонне охватить содержание книги, статьи. Поэтому умение составлять план, тезисы, делать выписки и другие записи определяет и технологию составления конспекта.

Как правильно составлять конспект? Внимательно прочитайте текст. Уточните в справочной литературе непонятные слова. При записи не забудьте вынести справочные данные на поля конспекта. Выделите главное, составьте план, представляющий собой перечень заголовков, подзаголовков, вопросов, последовательно раскрываемых затем в конспекте. Это первый элемент конспекта. Вторым элементом конспекта являются тезисы. Тезис - это кратко сформулированное положение. Для лучшего усвоения и запоминания материала следует записывать тезисы своими словами. Тезисы, выдвигаемые в конспекте, нужно доказывать. Поэтому третий элемент конспекта - основные доводы, доказывающие истинность рассматриваемого тезиса. В конспекте

могут быть положения и примеры. Законспектируйте материал, четко следуя пунктам плана. При конспектировании старайтесь выразить мысль своими словами. Записи следует вести четко, ясно. Грамотно записывайте цитаты. Цитируя, учитывайте лаконичность, значимость мысли. При оформлении конспекта необходимо стремиться к емкости каждого предложения. Мысли автора книги следует излагать кратко, заботясь о стиле и выразительности написанного. Число дополнительных элементов конспекта должно быть логически обоснованным, записи должны распределяться в определенной последовательности, отвечающей логической структуре произведения. Для уточнения и дополнения необходимо оставлять поля.

Конспектирование - наиболее сложный этап работы. Овладение навыками конспектирования требует от студента целеустремленности, повседневной самостоятельной работы. Конспект ускоряет повторение материала, экономит время при повторном, после определенного перерыва, обращении к уже знакомой работе. Учитывая индивидуальные особенности каждого студента, можно дать лишь некоторые, наиболее оправдавшие себя общие правила, с которыми преподаватель и обязан познакомить студентов:

1. Главное в конспекте не объем, а содержание. В нем должны быть отражены основные принципиальные положения источника, то новое, что внес его автор, основные методологические положения работы. Умение излагать мысли автора сжато, кратко и собственными словами приходит с опытом и знаниями. Но их накоплению помогает соблюдение одного важного правила – не торопиться записывать при первом же чтении, вносить в конспект лишь то, что стало ясным.

2. Форма ведения конспекта может быть самой разнообразной, она может изменяться, совершенствоваться. Но начинаться конспект всегда должен с указания полного наименования работы, фамилии автора, года и места издания; цитаты берутся в кавычки с обязательной ссылкой на страницу книги.

3. Конспект не должен быть «слепым», безликим, состоящим из сплошного текста. Особо важные места, яркие примеры выделяются цветным подчеркиванием, взятием в рамочку, оттенением, пометками на полях специальными знаками, чтобы можно было быстро найти нужное положение. Дополнительные материалы из других источников можно давать на полях, где записываются свои суждения, мысли, появившиеся уже после составления конспекта.

ПОДГОТОВКА К ПРАКТИКО-ОРИЕНТИРОВАННЫМ ЗАДАНИЯМ

Практико-ориентированные задания выступают средством формирования у студентов системы интегрированных умений и навыков, необходимых для освоения профессиональных компетенций. Это могут быть ситуации, требующие применения умений и навыков, специфичных для соответствующего профиля обучения (знания содержания предмета), ситуации, требующие организации деятельности, выбора её оптимальной структуры личностно-ориентированных ситуаций (нахождение нестандартного способа решения).

Кроме этого, они выступают средством формирования у студентов умений определять, разрабатывать и применять оптимальные методы решения профессиональных задач. Они строятся на основе ситуаций, возникающих на различных уровнях осуществления практики и формулируются в виде производственных поручений (заданий).

Под практико-ориентированными заданиями понимают задачи из окружающей действительности, связанные с формированием практических навыков, необходимых в повседневной жизни, в том числе с использованием элементов производственных процессов.

Цель практико-ориентированных заданий – приобретение умений и навыков практической деятельности по изучаемой дисциплине.

Задачи практико-ориентированных заданий:

- закрепление, углубление, расширение и детализация знаний студентов при решении конкретных задач;
- развитие познавательных способностей, самостоятельности мышления, творческой активности;
- овладение новыми методами и методиками изучения конкретной учебной дисциплины;
- обучение приемам решения практических задач;
- выработка способности логического осмысления полученных знаний для выполнения заданий;
- обеспечение рационального сочетания коллективной и индивидуальной форм обучения.

Важными отличительными особенностями практико-ориентированных задания от стандартных задач (предметных, межпредметных, прикладных) являются:

- значимость (познавательная, профессиональная, общекультурная, социальная) получаемого результата, что обеспечивает познавательную мотивацию обучающегося;
- условие задания сформулировано как сюжет, ситуация или проблема, для разрешения которой необходимо использовать знания из разных разделов основного предмета, из другого предмета или из жизни, на которые нет явного указания в тексте задания;

- информация и данные в задании могут быть представлены в различной форме (рисунок, таблица, схема, диаграмма, график и т.д.), что потребует распознавания объектов;

- указание (явное или неявное) области применения результата, полученного при решении задания.

Кроме выделенных четырех характеристик, практико-ориентированные задания имеют следующие:

1. по структуре эти задания – нестандартные, т.е. в структуре задания не все его компоненты полностью определены;

2. наличие избыточных, недостающих или противоречивых данных в условии задания, что приводит к объемной формулировке условия;

3. наличие нескольких способов решения (различная степень рациональности), причем данные способы могут быть неизвестны учащимся, и их требуется сконструировать.

При выполнении практико-ориентированных заданий следует руководствоваться следующими общими рекомендациями:

- для выполнения практико-ориентированного задания необходимо внимательно прочитать задание, повторить лекционный материал по соответствующей теме, изучить рекомендуемую литературу, в т.ч. дополнительную;

- выполнение практико-ориентированного задания включает постановку задачи, выбор способа решения задания, разработку алгоритма практических действий, программы, рекомендаций, сценария и т. п.;

- если практико-ориентированное задание выдается по вариантам, то получить номер варианта исходных данных у преподавателя; если нет вариантов, то нужно подобрать исходные данные самостоятельно, используя различные источники информации;

- для выполнения практико-ориентированного задания может использоваться метод малых групп. Работа в малых группах предполагает решение определенных образовательных задач в рамках небольших групп с последующим обсуждением полученных результатов. Этот метод развивает навыки сотрудничества, достижения компромиссного решения, аналитические способности.

ПРАКТИКО-ОРИЕНТИРОВАННЫЕ ЗАДАНИЯ

1. Определите зависимость числа научных организаций в России от количества научно-исследовательских, опытно-конструкторских организаций, ВУЗов и прочих учреждений путем проведения регрессионного анализа

год	Число научных организаций	Исследовательские организации	Конструкторские бюро	Проектные организации	Опытные заводы	ВУЗы	Организации промышленности имеющие научные подразделения	Технопарки	Прочие
год	НО	ИО	КБ	ПО	ОЗ	В	ОП	Т	П
1985	4624	3751	317	145	12	60	299	нет	48
1986	4589	3680	317	141	13	82	298	да	65
1987	4554	3609	317	137	15	104	297	да	82
1988	4519	3538	317	133	16	126	296	нет	99
1989	4484	3467	317	129	17	148	295	нет	116
1990	4449	3396	317	125	19	170	294	нет	133
1991	4414	3325	317	121	20	192	293	да	150
1992	4379	3254	317	117	22	214	292	да	167
1993	4344	3183	318	113	23	236	291	да	184
1994	4309	3112	318	109	24	258	290	да	201
1995	4274	3041	318	105	26	280	289	да	218
1996	4239	2970	318	101	27	302	288	да	235
1997	4204	2899	318	97	29	324	287	да	252
1998	4169	2828	318	93	30	346	286	да	269
1999	4134	2757	389	89	31	368	285	да	286
2000	4099	2686	318	85	33	390	284	да	303
2001	4037	2677	289	81	31	388	288	да	283
2002	3906	2630	257	76	34	390	255	нет	264
2003	3797	2564	228	68	28	393	248	нет	268
2004	3700	2464	194	63	31	402	244	нет	258
2005	3690	2115	489	61	30	406	231	да	234
2006	3680	2049	482	58	49	417	255	нет	312
2007	3657	2036	497	49	60	500	265	да	550
2008	3666	1926	418	42	58	503	239	нет	480
2009	3600	1878	377	36	57	506	228	нет	454
2010	3500	1840	362	36	47	517	238	нет	452
2011	3682	1782	364	38	49	581	280	нет	588
2012	3566	1744	338	33	60	562	274	да	555
2013	3605	1719	331	33	53	673	266	да	530
2014	3604	1689	317	32	53	700	275	да	538

При построении модели необходимо:

- Провести анализ однородности, равномерности распределения исходных статистических данных по Гауссу.
- Провести анализ линейности/нелинейности исходных данных и определить оптимальный тип функциональной зависимости для формируемой модели.
- Построить матрицу попарной корреляции, оценить степень зависимости между переменными в модели.
- Оценить наличие мультиколлинеарности между факторами в модели.
- Оценить выполнимость предпосылок метода наименьших квадратов Гаусса-Маркова.
- Оценить достаточность, репрезентативность выборки исходных данных.
- Провести регрессионный анализ и рассчитать основные параметры регрессии (найти коэффициенты регрессии, сформировать уравнение модели, рассчитать коэффициент корреляции, детерминации, оценить критерии F-

статистики, t-статистики, Р-значения, стандартных ошибок коэффициентов регрессии).

- Провести анализ стандартизированных остатков, выявить наличие выбросов в модели и решить вопрос с их удалением.
- Оценить однородность распределения остатков.
- Рассчитать коэффициент Дарбина Уотсона и оценить наличие автокорреляции между остатками в модели.
- При наличии автокорреляции между остатками провести процедуру ее устранения по методу Хилдрета-Лу.
- Сравнить графики исходных статистических данных и моделируемой переменной.

2. Определить зависимость количества изобретенных технологий в научных организациях России от количества исследователей, техников, вспомогательного и прочего персонала, других факторов

	Количество изобретенных технологий	исследователи	техники	вспомогательный персонал	прочий персонал	наличие библиотеки
	ИТ	И	Т	ВП	ПП	Б
1985	1054288	489107	98304	318562	181627	да
1986	1043184	485389	97446	313780	179881	да
1987	1032080	481671	96587	308997	178136	да
1988	1020976	477954	95729	304215	176390	да
1989	1009872	474236	94871	299433	174645	да
1990	998768	470518	94013	294651	172899	да
1991	987664	466800	93154	289868	171154	да
1992	976560	463082	92296	285086	169408	да
1993	965457	459365	91438	280304	167662	да
1994	954353	455647	90579	275521	165917	да
1995	943249	451929	89721	270739	164171	да
1996	932145	448211	88863	265957	162426	да
1997	921041	444494	88005	261175	160680	да
1998	909937	440776	87146	256392	158935	да
1999	898833	437058	86288	251610	157189	нет
2000	887729	425954	75184	240506	146085	нет
2001	885568	422176	75416	238933	149043	нет
2002	870878	414676	74599	23263	148967	нет
2003	858470	409775	71729	229214	147752	нет
2004	839338	401425	69963	223356	144594	нет
2005	813207	391121	65982	215555	140549	нет
2006	807066	388939	66031	213579	138517	нет
2007	801135	392849	64569	208052	135665	нет
2008	761252	375804	60218	194769	130461	нет
2009	742433	369237	60045	186995	126156	нет
2010	736540	368915	59276	183713	124636	нет
2011	735273	374746	61562	178494	120471	нет
2012	726318	372620	58905	175790	119003	нет

2013	727029	369015	61401	175365	121248	нет
2014	732274	373905	63168	173554	121647	нет

При построении модели необходимо:

- Провести анализ однородности, равномерности распределения исходных статистических данных по Гауссу.
- Провести анализ линейности/нелинейности исходных данных и определить оптимальный тип функциональной зависимости для формируемой модели.
- Построить матрицу попарной корреляции, оценить степень зависимости между переменными в модели.
- Оценить наличие мультиколлинеарности между факторами в модели.
- Оценить выполнимость предпосылок метода наименьших квадратов Гаусса-Маркова.
- Оценить достаточность, репрезентативность выборки исходных данных.
- Провести регрессионный анализ и рассчитать основные параметры регрессии (найти коэффициенты регрессии, сформировать уравнение модели, рассчитать коэффициент корреляции, детерминации, оценить критерии F-статистики, t-статистики, P-значения, стандартных ошибок коэффициентов регрессии).
- Провести анализ стандартизированных остатков, выявить наличие выбросов в модели и решить вопрос с их удалением.
- Оценить однородность распределения остатков.
- Рассчитать коэффициент Дарбина Уотсона и оценить наличие автокорреляции между остатками в модели.
- При наличии автокорреляции между остатками провести процедуру ее устранения по методу Хилдрета-Лу.
- Сравнить графики исходных статистических данных и моделируемой переменной.

3. Построить модель зависимости цены недвижимости от различных факторов

<i>№</i>	<i>Общая площадь, м.кв.</i>	<i>Площадь кухни</i>	<i>Центр</i>	<i>Телефон</i>	<i>Цена, тыс. руб.</i>
	<i>Р</i>	<i>К</i>	<i>Ц</i>	<i>Т</i>	<i>С</i>
1	133,2	17,2		есть	5 863 752
2	39,6	4,5	центр	есть	2 409 648
3	92,1	13,3	центр	есть	4 193 338
4	122,0	18,2			5 466 194
5	144,7	19,6	центр		6 628 726
6	97,7	12,5			3 975 272
7	84,3	15,8			3 136 706
8	56,0	11,0		есть	2 487 691
9	135,5	18,7	центр		5 725 775
10	70,8	9,8	центр	есть	3 439 569
11	109,7	14,9		есть	3 918 087

12	60,7	8,5	центр	есть	3 159 841
13	86,5	11,9	центр		3 742 685
14	69,3	13,4		есть	2 741 646
15	128,9	15,2	центр	есть	6 027 871
16	98,2	14,7	центр	есть	4 562 021
17	46,1	8,1			2 218 183
18	61,9	8,6		есть	2 652 205
19	53,2	10,2		есть	2 248 764
20	65,3	7,1		есть	2 901 538
21	118,6	21,2			4 172 919
22	135,0	25,0	центр		6 279 704
23	100,3	11,5	центр		4 578 469
24	113,7	19,7		есть	4 479 916
25	36,6	5,7		есть	1 798 484
26	40,2	4,1			1 880 579
27	120,7	20,7	центр		5 577 761
28	80,0	10,5		есть	3 623 286
29	133,7	26,6	центр	есть	5 509 275
30	67,0	8,1	центр		3 387 300
31	62,2	8,7			2 653 571
32	126,3	23,1		есть	5 161 010
33	48,3	8,8			2 094 768
34	60,5	11,1	центр		2 897 971
35	120,5	12,8		есть	5 042 347
36	53,7	10,0		есть	2 403 519
37	82,6	15,2	центр	есть	4 067 970
38	81,7	13,0	центр	есть	3 912 299
39	46,3	6,1	центр	есть	2 571 763
40	55,9	8,0			2 660 220
41	141,9	23,7	центр	есть	6 285 584
42	71,1	11,3			2 779 642
43	136,3	26,9	центр		5 372 620
44	41,7	6,5	центр		2 526 515
45	76,2	8,3			2 912 503
46	82,7	11,6	центр		3 752 659
47	101,1	18,7	центр	есть	4 703 084
48	104,5	16,2			4 266 710
49	94,2	15,9		есть	3 472 510
50	140,9	15,9		есть	6 460 578
51	39,0	7,1		есть	1 885 586
52	146,3	19,1	центр	есть	5 677 130
53	43,8	5,4	центр	есть	2 395 997
54	143,9	21,9	центр		6 404 692
55	101,2	10,4		есть	3 656 487

При построении модели необходимо:

- Провести анализ однородности, равномерности распределения исходных статистических данных по Гауссу.

- Провести анализ линейности/нелинейности исходных данных и определить оптимальный тип функциональной зависимости для формируемой модели.
- Построить матрицу попарной корреляции, оценить степень зависимости между переменными в модели.
 - Оценить наличие мультиколлинеарности между факторами в модели.
 - Оценить выполнимость предпосылок метода наименьших квадратов Гаусса-Маркова.
- Оценить достаточность, репрезентативность выборки исходных данных.
- Провести регрессионный анализ и рассчитать основные параметры регрессии (найти коэффициенты регрессии, сформировать уравнение модели, рассчитать коэффициент корреляции, детерминации, оценить критерии F-статистики, t-статистики, P-значения, стандартных ошибок коэффициентов регрессии).
 - Провести анализ стандартизированных остатков, выявить наличие выбросов в модели и решить вопрос с их удалением.
 - Оценить однородность распределения остатков.
 - Рассчитать коэффициент Дарбина Уотсона и оценить наличие автокорреляции между остатками в модели.
 - При наличии автокорреляции между остатками провести процедуру ее устранения по методу Хилдрета-Лу.
 - Сравнить графики исходных статистических данных и моделируемой переменной.

4. Определить зависимость стоимости коммунальных услуг от различных факторов

	<i>Стоимость коммунальных услуг, за м² общей площади</i>	<i>Водоснабжение холодное и водоотведение, за месяц с человека</i>	<i>Отоп-лени, за м² общей площади</i>	<i>Газ се-тевой, за ме-сяц с чело-века</i>	<i>Электроэнер-гия в кварти-рах без элек-троплин, за 100 кВт·ч</i>	<i>Наличие интер-нета и кабель-ного ТВ</i>
	Р	У	О	Г	Е	И
1	0,66	8,27	0,92	3,18	17,09	нет
2	1,00	10,87	1,13	4,31	25,40	нет
3	1,30	15,86	1,61	5,66	39,16	нет
4	2,15	25,94	2,87	6,89	52,31	нет
5	3,24	39,04	4,55	9,47	70,85	нет
6	4,22	52,32	6,13	12,34	81,07	нет
7	5,50	69,00	7,32	14,36	93,15	нет
8	7,50	94,11	9,77	18,08	110,62	нет
9	8,87	112,29	11,39	20,63	129,87	нет
10	10,06	130,01	13,03	24,30	145,15	нет
11	11,49	150,62	15,13	30,20	165,39	нет
12	13,14	181,09	18,24	37,04	206,46	нет
13	14,28	212,98	21,03	43,81	232,03	нет

14	16,57	238,59	22,61	48,32	249,69	нет
15	17,83	261,29	24,86	55,36	269,02	нет
16	19,34	271,00	27,98	63,63	302,64	да
17	21,98	288,52	29,78	63,89	314,95	да
18	23,31	306,04	31,58	67,68	333,57	да
19	24,64	323,56	33,38	71,47	352,19	да
20	25,97	341,08	35,18	75,26	370,81	да
21	27,30	358,60	36,98	79,05	389,43	да
22	28,63	376,12	38,78	82,84	408,05	да
23	29,96	393,64	40,58	86,63	426,67	да
24	31,29	411,16	42,38	90,42	445,29	да
25	32,62	428,68	44,18	94,21	463,91	да
26	33,95	446,20	45,98	98,00	482,53	да
27	35,28	463,72	47,78	101,79	501,15	да
28	36,61	481,24	49,58	105,58	519,77	да
29	37,94	498,76	51,38	109,37	538,39	да
30	39,27	516,28	53,18	113,16	557,01	да

При построении модели необходимо:

- Провести анализ однородности, равномерности распределения исходных статистических данных по Гауссу.
- Провести анализ линейности/нелинейности исходных данных и определить оптимальный тип функциональной зависимости для формируемой модели.
- Построить матрицу попарной корреляции, оценить степень зависимости между переменными в модели.
 - Оценить наличие мультиколлинеарности между факторами в модели.
 - Оценить выполнимость предпосылок метода наименьших квадратов Гаусса-Маркова.
- Оценить достаточность, репрезентативность выборки исходных данных.
- Провести регрессионный анализ и рассчитать основные параметры регрессии (найти коэффициенты регрессии, сформировать уравнение модели, рассчитать коэффициент корреляции, детерминации, оценить критерии F-статистики, t-статистики, P-значения, стандартных ошибок коэффициентов регрессии).
- Провести анализ стандартизированных остатков, выявить наличие выбросов в модели и решить вопрос с их удалением.
 - Оценить однородность распределения остатков.
 - Рассчитать коэффициент Дарбина Уотсона и оценить наличие автокорреляции между остатками в модели.
 - При наличии автокорреляции между остатками провести процедуру ее устранения по методу Хилдрета-Лу.
 - Сравнить графики исходных статистических данных и моделируемой переменной.

5. Определить зависимость валового внутреннего продукта от объемов экспорта и импорта

	Валовой внутренний продукт, млрд. руб.	Экспорт в страны дальнего зарубежья, млн. руб.	Импорт в страны дальнего зарубежья, млн. руб.	Экспорт в страны СНГ, млн. руб.	Эмпорт из стран СНГ, млн. руб.
	ВВП	ЭДЗ	ИДЗ	ЭБЗ	ИБЗ
1995	1428,5	63687	33117	14530	13592
1996	2007,8	69294	31909	15895	14549
1997	2342,5	68472	38889	16624	14234
1998	2629,6	57614	32266	13699	11313
1999	4823,2	62179	21935	10707	8343
2000	7305,6	89269	22276	13824	11604
2001	8943,6	85352	30681	14617	11202
2002	10830,5	91001	36014	15711	10163
2003	13208,2	113157	44207	20498	13139
2004	17027,2	152129	57856	29471	17713
2005	21609,8	208846	79712	32627	18996
2006	26917,2	258934	115433	42310	22374
2007	33247,5	299267	169875	52661	29878
2008	41276,8	397925	230494	69656	36607
2009	38807,2	254856	145530	46811	21818
2010	46308,5	337467	197184	59601	31728
2011	55967,2	437283	260920	79435	44841
2012	62176,5	445478	272323	79258	44941
2013	66190,1	452036	276310	73940	38988
2014	71406,4	433850	253864	63984	32806

При построении модели необходимо:

- Провести анализ однородности, равномерности распределения исходных статистических данных по Гауссу.
- Провести анализ линейности/нелинейности исходных данных и определить оптимальный тип функциональной зависимости для формируемой модели.
- Построить матрицу попарной корреляции, оценить степень зависимости между переменными в модели.
 - Оценить наличие мультиколлинеарности между факторами в модели.
 - Оценить выполнимость предпосылок метода наименьших квадратов Гаусса-Маркова.
- Оценить достаточность, репрезентативность выборки исходных данных.
- Провести регрессионный анализ и рассчитать основные параметры регрессии (найти коэффициенты регрессии, сформировать уравнение модели, рассчитать коэффициент корреляции, детерминации, оценить критерии F-статистики, t-статистики, P-значения, стандартных ошибок коэффициентов регрессии).
- Провести анализ стандартизированных остатков, выявить наличие выбросов в модели и решить вопрос с их удалением.

- Оценить однородность распределения остатков.
- Рассчитать коэффициент Дарбина Уотсона и оценить наличие автокорреляции между остатками в модели.
 - При наличии автокорреляции между остатками провести процедуру ее устранения по методу Хилдрета-Лу.
 - Сравнить графики исходных статистических данных и моделируемой переменной.

ПОДГОТОВКА К ПРОМЕЖУТОЧНОЙ АТТЕСТАЦИИ

При подготовке к экзамену по дисциплине «*Эконометрика*» обучающемуся рекомендуется:

1. повторить пройденный материал и ответить на вопросы, используя конспект и материалы лекций. Если по каким-либо вопросам у студента недостаточно информации в лекционных материалах, то необходимо получить информацию из раздаточных материалов и/или учебников (литературы), рекомендованных для изучения дисциплины «*Эконометрика*».

Целесообразно также дополнить конспект лекций наиболее существенными и важными тезисами для рассматриваемого вопроса;

2. при изучении основных и дополнительных источников информации в рамках выполнения заданий на экзамене особое внимание необходимо уделять схемам, рисункам, графикам и другим иллюстрациям, так как подобные графические материалы, как правило, в наглядной форме отражают главное содержание изучаемого вопроса;

3. при изучении основных и дополнительных источников информации в рамках выполнения заданий на экзамене (в случаях, когда отсутствует иллюстративный материал) особое внимание необходимо обращать на наличие в тексте словосочетаний вида «во-первых», «во-вторых» и т.д., а также дефисов и перечислений (цифровых или буквенных), так как эти признаки, как правило, позволяют структурировать ответ на предложенное задание.

Подобную текстовую структуризацию материала слушатель может трансформировать в рисунки, схемы и т. п. для более краткого, наглядного и удобного восприятия (иллюстрации целесообразно отразить в конспекте лекций – это позволит оперативно и быстро найти, в случае необходимости, соответствующую информацию);

4. следует также обращать внимание при изучении материала для подготовки к экзамену на словосочетания вида «таким образом», «подводя итог сказанному» и т.п., так как это признаки выражения главных мыслей и выводов по изучаемому вопросу (пункту, разделу). В отдельных случаях выводы по теме (разделу, главе) позволяют полностью построить (восстановить, воссоздать) ответ на поставленный вопрос (задание), так как содержат в себе основные мысли и тезисы для ответа.

ВВЕДЕНИЕ

Данные методические рекомендации необходимы для студентов бакалавриата по направлению подготовки 38.03.02 – «Менеджмент» при организации самостоятельной работы по дисциплине «Экономика труда» в рамках подготовки и защиты контрольной работы.

В методических рекомендациях содержатся особенности организации подготовки контрольной работы в виде реферата, требования к его оформлению, а также порядок защиты и критерии оценки.

ОРГАНИЗАЦИЯ ПОДГОТОВКИ КОНТРОЛЬНОЙ РАБОТЫ (РЕФЕРАТА)

Общая характеристика реферата

Написание реферата практикуется в учебном процессе в целях приобретения студентом необходимой профессиональной подготовки, развития умения и навыков самостоятельного научного поиска: изучения литературы по выбранной теме, анализа различных источников и точек зрения, обобщения материала, выделения главного, формулирования выводов и т. п. С помощью реферата студент может глубже постигать наиболее сложные проблемы дисциплины, учиться лаконично излагать свои мысли, правильно оформлять работу, докладывать результаты своего труда.

В «Толковом словаре русского языка» дается следующее определение: «**реферат** – краткое изложение содержания книги, статьи, исследования, а также доклад с таким изложением».

Различают два вида реферата:

- *репродуктивный* – воспроизводит содержание первичного текста в форме реферата-конспекта или реферата-резюме. В реферате-конспекте содержится фактическая информация в обобщённом виде, иллюстрированный материал, различные сведения о методах исследования, результатах исследования и возможностях их применения. В реферате-резюме содержатся только основные положения данной темы;

- *продуктивный* – содержит творческое или критическое осмысление реферируемого источника и оформляются в форме реферата-доклада или реферата-обзора. В реферате-докладе, наряду с анализом информации первоисточника, дается объективная оценка проблемы, и он имеет развёрнутый характер. Реферат-обзор составляется на основе нескольких источников и в нем сопоставляются различные точки зрения по исследуемой проблеме.

Студент для изложения материала должен выбрать продуктивный вид реферата.

Выбор темы реферата

Студенту предоставляется право выбора темы реферата из рекомендованного преподавателем дисциплины списка. Выбор темы должен быть осознанным и обоснованным с точки зрения познавательных интересов автора, а также полноты освещения темы в имеющейся научной литературе.

Если интересующая тема отсутствует в рекомендованном списке, то по согласованию с преподавателем студенту предоставляется право самостоятельно предложить тему реферата, раскрывающую содержание изучаемой дисциплины. Тема не должна быть слишком общей и глобальной, так как небольшой объем работы (до 20-25 страниц без учёта приложений) не позволит раскрыть ее.

Начинать знакомство с избранной темой лучше всего с чтения обобщающих работ по данной проблеме, постепенно переходя к узкоспециальной литературе. При этом следует сразу же составлять библиографические выходные данные используемых источников (автор, название, место и год издания, издательство, страницы).

На основе анализа прочитанного и просмотренного материала по данной теме следует составить тезисы по основным смысловым блокам, с пометками, собственными суждениями и оценками. Предварительно подобранный в литературных источниках материал может превышать необходимый объем реферата.

Формулирование цели и составление плана реферата

Выбрав тему реферата и изучив литературу, необходимо сформулировать цель работы и составить план реферата.

Цель – это осознаваемый образ предвосхищаемого результата. Возможно, формулировка цели в ходе работы будет меняться, но изначально следует ее обозначить, чтобы ориентироваться на нее в ходе исследования. Формулирование цели реферата рекомендуется осуществлять при помощи глаголов: исследовать, изучить, проанализировать, систематизировать, осветить, изложить (представления, сведения), создать, рассмотреть, обобщить и т. д.

Определяясь с целью дальнейшей работы, параллельно необходимо думать над составлением плана, при этом четко соотносить цель и план работы. Правильно построенный план помогает систематизировать материал и обеспечить последовательность его изложения.

Наиболее традиционной является следующая **структура реферата**:

Титульный лист.

Оглавление (план, содержание).

Введение.

1. (полное наименование главы).

1.1. (полное название параграфа, пункта);

1.2. (полное название параграфа, пункта).

2. (полное наименование главы).

2.1. (полное название параграфа, пункта);

2.2. (полное название параграфа, пункта).

} Основная часть

Заключение (выводы).

Библиография (список использованной литературы).

Приложения (по усмотрению автора).

Титульный лист оформляется в соответствии с Приложением.

Оглавление (план, содержание) включает названия всех глав и параграфов (пунктов плана) реферата и номера страниц, указывающие их начало в тексте реферата.

Введение. В этой части реферата обосновывается актуальность выбранной темы, формулируются цель и задачи работы, указываются используемые материалы и дается их краткая характеристика с точки зрения полноты освещения избранной темы. Объем введения не должен превышать 1-1,5 страницы.

Основная часть реферата может быть представлена двумя или тремя главами, которые могут включать 2-3 параграфа (пункта).

Здесь достаточно полно и логично излагаются главные положения в используемых источниках, раскрываются все пункты плана с сохранением связи между ними и последовательности перехода от одного к другому.

Автор должен следить за тем, чтобы изложение материала точно соответствовало цели и названию главы (параграфа). Материал в реферате рекомендуется излагать своими словами, не допуская дословного переписывания из литературных источников. В тексте обязательны ссылки на первоисточники, т. е. на тех авторов, у которых взят данный материал в виде мысли, идеи, вывода, числовых данных, таблиц, графиков, иллюстраций и пр.

Работа должна быть написана грамотным литературным языком. Сокращение слов в тексте не допускается, кроме общеизвестных сокращений и аббревиатуры. Каждый раздел рекомендуется заканчивать кратким выводом.

Заключение (выводы). В этой части обобщается изложенный в основной части материал, формулируются общие выводы, указывается, что нового лично для себя вынес автор реферата из работы над ним. Выводы делаются с учетом опубликованных в литературе различных точек зрения по проблеме, рассматриваемой в реферате, сопоставления их и личного мнения автора реферата. Заключение по объему не должно превышать 1,5-2 страниц.

Библиография (список использованной литературы) – здесь указывается реально использованная для написания реферата литература, периодические издания и электронные источники информации. Список составляется согласно правилам библиографического описания.

Приложения могут включать графики, таблицы, расчеты.

ТРЕБОВАНИЯ К ОФОРМЛЕНИЮ РЕФЕРАТА

Общие требования к оформлению реферата

Рефераты, как правило, требуют изучения и анализа значительного объема статистического материала, формул, графиков и т. п. В силу этого особое значение приобретает правильное оформление результатов проделанной работы.

Текст реферата должен быть подготовлен в печатном виде. Исправления и пометки не допускаются. Текст работы оформляется на листах формата А4, на одной стороне листа, с полями: левое – 25 мм, верхнее – 20 мм, правое – 15 мм и нижнее – 25 мм. При компьютерном наборе шрифт должен быть таким: тип шрифта Times New Roman, кегль 14, междустрочный интервал 1,5.

Рекомендуемый объем реферата – не менее 20 страниц. Титульный лист реферата оформляется студентом по образцу, данному в приложении 1.

Текст реферата должен быть разбит на разделы: главы, параграфы и т. д. Очередной раздел нужно начинать с нового листа.

Все страницы реферата должны быть пронумерованы. Номер страницы ставится снизу страницы, по центру. Первой страницей является титульный лист, но на ней номер страницы не ставится.

Таблицы

Таблицы по содержанию делятся на аналитические и неаналитические. Аналитические таблицы являются результатом обработки и анализа цифровых показателей. Как правило, после таких таблиц делается обобщение, которое вводится в текст словами: «таблица позволяет сделать вывод о том, что...», «таблица позволяет заключить, что...» и т. п.

В неаналитических таблицах обычно помещаются необработанные статистические данные, необходимые лишь для информации и констатации фактов.

Таблицы размещают после первого упоминания о них в тексте таким образом, чтобы их можно было читать без поворота работы или с поворотом по часовой стрелке.

Каждая таблица должна иметь нумерационный и тематический заголовок. Тематический заголовок располагается по центру таблицы, после нумерационного, размещенного в правой стороне листа и включающего надпись «Таблица» с указанием арабскими цифрами номера таблицы. Нумерация таблиц сквозная в пределах каждой главы. Номер таблицы состоит из двух цифр: первая указывает на номер главы, вторая – на номер таблицы в главе по порядку (например: «Таблица 2.2» – это значит, что представленная таблица вторая во второй главе).

Цифры в графах таблиц должны проставляться так, чтобы разряды чисел во всей графе были расположены один под другим. В одной графе количество десятичных знаков должно быть одинаковым. Если данные отсутствуют, то в графах ставят знак тире.

Округление числовых значений величин до первого, второго и т. д. десятичного знака для различных значений одного и того же наименования показателя должно быть одинаковым.

Таблицу с большим количеством строк допускается переносить на другую страницу, при этом заголовки таблицы помещают только над ее первой частью, а над переносимой частью пишут «Продолжение таблицы» или «Окончание таблицы». Если в работе несколько таблиц, то после слов «Продолжение» или «Окончание» указывают номер таблицы, а само слово «таблица» пишут сокращенно, например: «Продолжение табл. 1.1», «Окончание табл. 1.1».

На все таблицы в тексте реферата должны быть даны ссылки с указанием их порядкового номера, например: «...в табл. 2.2».

Формулы

Формулы – это комбинации математических знаков, выражающие какие-либо предложения.

Формулы, приводимые в реферате, должны быть наглядными, а обозначения, применяемые в них, соответствовать стандартам.

Пояснения значений символов и числовых коэффициентов следует приводить непосредственно под формулой, в той последовательности, в какой они даны в формуле. Значение каждого символа и числового коэффициента дается с новой строки. Первую строку объяснения начинают со слова «где» без двоеточия после него.

Формулы и уравнения следует выделять из текста свободными строками. Если уравнение не умещается в одну строку, оно должно быть перенесено после знака равенства (=) или после знака (+), минус (-), умножения (x) и деления (:).

Формулы нумеруют арабскими цифрами в пределах всей курсовой работы (реферата) или главы. В пределах реферата используют нумерацию формул одинарную, в пределах главы – двойную. Номер указывают с правой стороны листа на уровне формулы в круглых скобках.

В тексте ссылки на формулы приводятся с указанием их порядковых номеров, например: «...в формуле (2.2)» (второй формуле второй главы).

Иллюстрации

Иллюстрации позволяют наглядно представить явление или предмет такими, какими мы их зрительно воспринимаем, но без лишних деталей и подробностей.

Основными видами иллюстраций являются схемы, диаграммы и графики.

Схема – это изображение, передающее обычно с помощью условных обозначений и без соблюдения масштаба основную идею какого-либо устройства, предмета, сооружения или процесса и показывающее взаимосвязь их главных элементов.

Диаграмма – один из способов изображения зависимости между величинами. Наибольшее распространение получили линейные, столбиковые и секторные диаграммы.

Для построения линейных диаграмм используется координатное поле. По горизонтальной оси в изображенном масштабе откладывается время или факториальные признаки, на вертикальной – показатели на определенный момент (период) времени или размеры результативного независимого признака. Вершины ординат соединяются отрезками – в результате получается ломаная линия.

На столбиковых диаграммах данные изображаются в виде прямоугольников (столбиков) одинаковой ширины, расположенных вертикально или горизонтально. Длина (высота) прямоугольников пропорциональна изображенным ими величинам.

Секторная диаграмма представляет собой круг, разделенный на секторы, величины которых пропорциональны величинам частей изображаемого явления.

График – это результат обработки числовых данных. Он представляет собой условные изображения величин и их соотношений через геометрические фигуры, точки и линии.

Количество иллюстраций в работе должно быть достаточным для пояснения излагаемого текста.

Иллюстрации обозначаются словом «Рис.» и располагаются после первой ссылки на них в тексте так, чтобы их было удобно рассматривать без поворота работы или с поворотом по часовой стрелке. Иллюстрации должны иметь номер и наименование, расположенные по центру, под ней. Иллюстрации нумеруются в пределах главы арабскими цифрами, например: «Рис. 1.1» (первый рисунок первой главы). Ссылки на иллюстрации в тексте реферата приводят с указанием их порядкового номера, например: «...на рис. 1.1».

При необходимости иллюстрации снабжаются поясняющими данными (подрисовочный текст).

Приложения

Приложение – это часть основного текста, которая имеет дополнительное (обычно справочное) значение, но, тем не менее, необходима для более полного освещения темы. По форме они могут представлять собой текст, таблицы, графики, карты. В приложении помещают вспомогательные материалы по рассматриваемой теме: инструкции, методики, положения, результаты промежуточных расчетов, типовые проекты, имеющие значительный объем, затрудняющий чтение и целостное восприятие текста. В этом случае в тексте приводятся основные выводы (результаты) и делается ссылка на приложение, содержащее соответствующую информацию. Каждое приложение должно начинаться с новой страницы. В правом верхнем углу листа пишут слово «Приложение» и указывают номер приложения. Если в реферате больше одного приложения, их нумеруют последовательно арабскими цифрами, например: «Приложение 1», «Приложение 2» и т. д.

Каждое приложение должно иметь заголовок, который помещают ниже слова «Приложение» над текстом приложения, по центру.

При ссылке на приложение в тексте реферата пишут сокращенно строчными буквами «прил.» и указывают номер приложения, например: «...в прил. 1».

Приложения оформляются как продолжение текстовой части реферата со сквозной нумерацией листов. Число страниц в приложении не лимитируется и не включается в общий объем страниц реферата.

Библиографический список

Библиографический список должен содержать перечень и описание только тех источников, которые были использованы при написании реферата.

В библиографическом списке должны быть представлены монографические издания отечественных и зарубежных авторов, материалы профессиональной периодической печати (экономических журналов, газет и еженедельников), законодательные и др. нормативно-правовые акты. При составлении списка необходимо обратить внимание на достижение оптимального соотношения между монографическими изданиями, характеризующими глубину теоретической подготовки автора, и периодикой, демонстрирующей владение современными экономическими данными.

Наиболее распространенным способом расположения наименований литературных источников является алфавитный. Работы одного автора перечисляются в алфавитном порядке их названий. Исследования на иностранных языках помещаются в порядке латинского алфавита после исследований на русском языке.

Ниже приводятся примеры библиографических описаний использованных источников.

Статья одного, двух или трех авторов из журнала

Зотова Л. А., Еременко О. В. Инновации как объект государственного регулирования // *Экономист.* 2010. № 7. С. 17–19.

Статья из журнала, написанная более чем тремя авторами

Валютный курс и экономический рост / С. Ф. Алексашенко, А. А. Клепач, О. Ю. Осипова [и др.] // Вопросы экономики. 2010. № 8. С. 18–22.

Книга, написанная одним, двумя или тремя авторами

Иохин В. Я. Экономическая теория: учебник. М.: Юристъ, 2009. 178 с.

Книга, написанная более чем тремя авторами

Экономическая теория: учебник / В. Д. Камаев [и др.]. М.: ВЛАДОС, 2011. 143 с.

Сборники

Актуальные проблемы экономики и управления: сборник научных статей. Екатеринбург: УГГУ, 2010. Вып. 9. 146 с.

Статья из сборника

Данилов А. Г. Система ценообразования промышленного предприятия // Актуальные проблемы экономики и управления: сб. научных статей. Екатеринбург: УГГУ, 2010. Вып. 9. С. 107–113.

Статья из газеты

Крашаков А. С. Будет ли обвал рубля // Аргументы и факты. 2011. № 9. С. 3.

Библиографические ссылки

Библиографические ссылки требуется приводить при цитировании, заимствовании материалов из других источников, упоминании или анализе работ того или иного автора, а также при необходимости адресовать читателя к трудам, в которых рассматривался данный вопрос.

Ссылки должны быть затекстовыми, с указанием номера соответствующего источника (на который автор ссылается в работе) в соответствии с библиографическим списком и соответствующей страницы.

Пример оформления затекстовой ссылки

Ссылка в тексте: «При оценке стоимости земли необходимо учесть все возможности ее производственного использования» [17, С. 191].

В списке использованных источников:

17. *Борисов Е. Ф. Основы экономики.* М.: Юристъ, 2008. 308 с.

ОРГАНИЗАЦИЯ ЗАЩИТЫ РЕФЕРАТА

Необходимо заранее подготовить тезисы выступления (план-конспект).

Порядок защиты реферата.

1. Краткое сообщение, характеризующее цель и задачи работы, ее актуальность, полученные результаты, вывод и предложения.

2. Ответы студента на вопросы преподавателя.

3. Отзыв руководителя-консультанта о ходе выполнения работы.

Советы студенту:

• Готовясь к защите реферата, вы должны вспомнить материал максимально подробно, и это должно найти отражение в схеме вашего ответа. Но тут же необходимо выделить главное, что наиболее важно для понимания материала в целом, иначе вы сможете проговорить все 15-20 минут и не раскрыть существа вопроса. Особенно строго следует отбирать примеры и иллюстрации.

• Вступление должно быть очень кратким – 1-2 фразы (если вы хотите подчеркнуть при этом важность и сложность данного вопроса, то не говорите, что он сложен и важен, а покажите его сложность и важность).

- Целесообразнее вначале показать свою схему раскрытия вопроса, а уж потом ее детализировать.

- Рассказывать будет легче, если вы представите себе, что объясняете материал очень способному и хорошо подготовленному человеку, который не знает именно этого раздела, и что при этом вам обязательно нужно доказать важность данного раздела и заинтересовать в его освоении.

- Строго следите за точностью своих выражений и правильностью употребления терминов.

- Не пытайтесь рассказать побольше за счет ускорения темпа, но и не мямлите.

- Не демонстрируйте излишнего волнения и не напрашивайтесь на сочувствие.

- Будьте особенно внимательны ко всем вопросам преподавателя, к малейшим его замечаниям. И уж ни в коем случае его не перебивайте!

- Не бойтесь дополнительных вопросов – чаще всего преподаватель использует их как один из способов помочь вам или сэкономить время. Если вас прервали, а при оценке ставят в вину пропуск важной части материала, не возмущайтесь, а покажите план своего ответа, где эта часть стоит несколько позже того, на чем вы были прерваны.

- Прежде чем отвечать на дополнительный вопрос, необходимо сначала правильно его понять. Для этого нужно хотя бы немного подумать, иногда переспросить, уточнить: правильно ли вы поняли поставленный вопрос. И при ответе следует соблюдать тот же принцип экономности мышления, а не высказывать без разбора все, что вы можете сказать.

- Будьте доброжелательны и тактичны, даже если к ответу вы не готовы (это вина не преподавателя, а ваша).

ТЕМЫ КОНТРОЛЬНОЙ РАБОТЫ (РЕФЕРАТА)

1. Бригадная организация труда.
2. Труд и самоуправление.
3. Функционально-трудоуловый анализ на примере горного предприятия
4. Творческие работники в материальном производстве.
5. Технологии и трудовые процессы горного предприятия.
6. Анализ структуры кадров горного предприятия (на отдельном примере).
7. Изменение численности работников при реинженеринге бизнес-процессов на горном предприятии.
8. Анализ состояния внутренних рынков труда предприятий.
9. Планирование численности рабочих современного горного предприятия.
10. Государственное регулирование занятости работников горной отрасли.
11. Статистическая отчетность по труду в горной отрасли.
12. Нормативно правовые акты по регулированию условий труда на горном предприятии.
13. Использование норм труда при планировании основных технико-экономических показателей предприятия.
14. Стимулирующая функция норм труда (на отдельном примере).
15. Нормирование труда руководителей и управленцев.
16. Определение норм выработки на открытых работах.
17. Расчет по процессным нормам выработки на горных предприятиях.
18. Нормирование ремонтных работ.
19. Виды норм труда, применяемых на горном предприятии (на отдельном примере).
20. Минимальный размер оплаты труда в прогнозах экономистов.
21. Пример использования бестарифной системы оплаты труда.
22. Рейтинговые системы оплаты труда.
23. Философия оплаты труда на современном промышленном предприятии.

24. Методология построения тарифных систем предприятий.
25. Зарубежный опыт построения тарифных систем.
26. Расчет фонда заработной платы производственного участка горного предприятия.
27. Расчет бестарифной системы оплаты труда.
28. Достоинства и недостатки бестарифного подхода.
29. Расчет фонда оплаты труда, его распределение.
30. Предпринимательский гонорар.
31. Обзоры заработных плат.
32. Распределение заработной платы по конечному результату.
33. Оплата труда управленческого персонала.
34. Структура заработной платы на примере горного предприятия.
35. Анализ структуры заработной платы на примере горного предприятия.
36. Тенденции и перспективы заработной платы в горной отрасли.
37. Основные направления реформирования пенсионного обеспечения в России.
38. Доплаты и надбавки к заработной плате как гарантии и компенсации.
39. Современные тенденции развития премирования на предприятии.
40. Горные инженеры – лауреаты государственных премий.
41. Зарубежный опыт премирования.
42. Методика разработки положений о премировании.

МЕТОДИКА ОЦЕНКИ КОНТРОЛЬНОЙ РАБОТЫ (РЕФЕРАТА)

Проверяемые компетенции: УК-10, ОПК-1

Знать:

- основные понятия эффективности и производительности труда;
- индексы затрат рабочего времени, их применение при расчете норм труда на предприятии для расчета разных видов норм;
- формы и системы оплаты труда;
- сущность и виды премий, положения о премировании, системы премирования и вознаграждений;
- состав фонда заработной платы;
- принципы планирования фонда заработной платы

Уметь:

- определять показатели производительности труда;
- осуществлять процесс нормирования разных ресурсов предприятия;
- осуществлять хронометражные наблюдения, производить фотографию рабочего времени и фотохронометраж;
- рассчитывать нормы выработки, численности, времени, обслуживания, управляемости и нормированные задания (наряд);
- определять виды и размеры вознаграждений по результатам работы;

Владеть:

- методами измерения производительности труда и многофакторными моделям производительности труда;
- методами анализа численности работников;
- методиками составления схем организации труда на производстве;
- навыками расчета заработной платы работника при использовании всех основных систем заработной платы;
- методами распределения средств на заработную плату между подразделениями предприятия, формирования ЕФОТ в бестарифной системе.

Критерии оценивания:

достижение поставленной цели и задач исследования (новизна и актуальность поставленных в реферате проблем, правильность формулирования цели, определения задач исследования, правильность выбора методов решения задач и реализации цели; соответствие выводов решаемым задачам, поставленной цели, убедительность выводов);

уровень эрудированности автора по изученной теме (знание автором состояния изучаемой проблематики, цитирование источников, степень использования в работе результатов исследований);

личные заслуги автора реферата (новые знания, которые получены помимо основной образовательной программы, новизна материала и рассмотренной проблемы, научное значение исследуемого вопроса);

культура письменного изложения материала (логичность подачи материала, грамотность автора);

культура оформления материалов работы (соответствие реферата всем стандартным требованиям);

знания и умения на уровне требований стандарта данной дисциплины: знание фактического материала, усвоение общих понятий и идей;

степень обоснованности аргументов и обобщений (полнота, глубина, всестороннее раскрытие темы, корректность аргументации и системы доказательств, характер и достоверность примеров, иллюстративного материала, наличие знаний интегрированного характера, способность к обобщению);

качество и ценность полученных результатов (степень завершенности реферативного исследования, спорность или однозначность выводов);

использование профессиональной терминологии;

использование литературных источников.

Образец оформления титульного листа контрольной работы (реферата)

МИНОБРНАУКИ РОССИИ
Федеральное государственное бюджетное образовательное учреждение
высшего образования
«Уральский государственный горный университет»

Инженерно-экономический факультет

Кафедра экономики и менеджмента

КОНТРОЛЬНАЯ РАБОТА (РЕФЕРАТ)

по дисциплине
«Экономика труда»

на тему:

РАСЧЕТ БЕСТАРИФНОЙ СИСТЕМЫ ОПЛАТЫ ТРУДА

Руководитель:
Позднякова О.Б.
Студент гр. М-21
Артёмова Елена Юрьевна

Екатеринбург – 2021

СОДЕРЖАНИЕ

ВВЕДЕНИЕ.....	3
ВОПРОСЫ ДЛЯ САМОПРОВЕРКИ.....	6
ОСНОВНЫЕ КАТЕГОРИИ ДИСЦИПЛИНЫ.....	8
САМООРГАНИЗАЦИЯ РАБОТЫ С ЛИТЕРАТУРОЙ.....	10
ПОДГОТОВКА К ПРАКТИКО-ОРИЕНТИРОВАННЫМ ЗАДАНИЯМ.....	14
ПРАКТИКО-ОРИЕНТИРОВАННЫЕ ЗАДАНИЯ.....	16
ПОДГОТОВКА К ТЕСТИРОВАНИЮ.....	29
ПОДГОТОВКА К ПРОМЕЖУТОЧНОЙ АТТЕСТАЦИИ.....	29

ВВЕДЕНИЕ

Самостоятельная работа в высшем учебном заведении - это часть учебного процесса, метод обучения, прием учебно-познавательной деятельности, комплексная целевая стандартизованная учебная деятельность с запланированными видом, типом, формами контроля.

Самостоятельная работа представляет собой плановую деятельность обучающихся по поручению и под методическим руководством преподавателя.

Целью самостоятельной работы студентов является закрепление тех знаний, которые они получили на аудиторных занятиях, а также способствование развитию у студентов творческих навыков, инициативы, умению организовать свое время.

Самостоятельная работа реализует следующие задачи:

- предполагает освоение курса дисциплины;
- помогает освоению навыков учебной и научной работы;
- способствует осознанию ответственности процесса познания;
- способствует углублению и пополнению знаний студентов, освоению ими навыков и умений;
- формирует интерес к познавательным действиям, освоению методов и приемов познавательного процесса,
- создает условия для творческой и научной деятельности обучающихся;
- способствует развитию у студентов таких личных качеств, как целеустремленность, заинтересованность, исследование нового.

Самостоятельная работа обучающегося выполняет следующие функции:

- развивающую (повышение культуры умственного труда, приобщение к творческим видам деятельности, обогащение интеллектуальных способностей студентов);
- информационно-обучающую (учебная деятельность студентов на аудиторных занятиях, неподкрепленная самостоятельной работой, становится мало результативной);
- ориентирующую и стимулирующую (процессу обучения придается ускорение и мотивация);
- воспитательную (формируются и развиваются профессиональные качества бакалавра и гражданина);
- исследовательскую (новый уровень профессионально-творческого мышления).

Организация самостоятельной работы студентов должна опираться на определенные требования, а, именно:

- сложность осваиваемых знаний должна соответствовать уровню развития студентов;
- стандартизация заданий в соответствии с логической системой курса дисциплины;
- объем задания должен соответствовать уровню студента;
- задания должны быть адаптированными к уровню студентов.

Содержание самостоятельной работы студентов представляет собой, с одной стороны, совокупность теоретических и практических учебных заданий, которые должен выполнить студент в процессе обучения, объект его деятельности; с другой стороны - это способ деятельности студента по выполнению соответствующего теоретического или практического учебного задания.

Свое внешнее выражение содержание самостоятельной работы студентов находит во всех организационных формах аудиторной и внеаудиторной деятельности, в ходе самостоятельного выполнения различных заданий.

Функциональное предназначение самостоятельной работы студентов в процессе лекций, практических занятий по овладению специальными знаниями заключается в самостоятельном прочтении, просмотре, прослушивании, наблюдении, конспектировании, осмыслении, запоминании и воспроизведении определенной информации. Цель и планирование самостоятельной работы студента определяет преподаватель. Вся информация осуществляется на основе ее воспроизведения.

Так как самостоятельная работа тесно связана с учебным процессом, ее необходимо рассматривать в двух аспектах:

1. аудиторная самостоятельная работа - лекционные, практические занятия;

2. внеаудиторная самостоятельная работа – дополнение лекционных материалов, подготовка к практическим занятиям, подготовка к участию в деловых играх и дискуссиях, выполнение письменных домашних заданий, Контрольных работ (рефератов и т.п.) и курсовых работ (проектов), докладов и др.

Основные формы организации самостоятельной работы студентов определяются следующими параметрами:

- содержание учебной дисциплины;
- уровень образования и степень подготовленности студентов;
- необходимость упорядочения нагрузки студентов при самостоятельной работе.

Таким образом, самостоятельная работа студентов является важнейшей составной частью процесса обучения.

Методические указания по организации самостоятельной работы и задания для обучающихся по дисциплине «*Экономика труда*» обращают внимание студента на главное, существенное в изучаемой дисциплине, помогают выработать умение анализировать явления и факты, связывать теоретические положения с практикой, а также облегчают подготовку к выполнению *контрольной работы* и сдаче экзамена.

Настоящие методические указания позволят студентам самостоятельно овладеть фундаментальными знаниями, профессиональными умениями и навыками деятельности по профилю подготовки, опытом творческой и исследовательской деятельности, и направлены на формирование компетенций, предусмотренных учебным планом поданному профилю.

Видами самостоятельной работы обучающихся по дисциплине «*Экономика труда*» являются:

- повторение материала лекций;
- самостоятельное изучение тем курса (в т.ч. рассмотрение основных категорий дисциплины, работа с литературой);
- подготовка к практическим (семинарским) занятиям (в т.ч. ответы на вопросы для самопроверки, подготовка к выполнению практико-ориентированных заданий);
- подготовка к тестированию;
- подготовка контрольной работы (реферата);
- подготовка к экзамену.

В методических указаниях представлены материалы для самостоятельной работы и рекомендации по организации отдельных её видов.

ВОПРОСЫ ДЛЯ САМОПРОВЕРКИ

Тема 1. Производительность труда

1. В чем сущность организации трудовой деятельности и ее роль в условиях перехода к рыночной экономике?
2. В чем выражаются современные формы управления трудом?
3. Какие критерии составляют методическую основу принятия решений по организации трудовых процессов на предприятии?
4. Как Вы охарактеризуете основные направления организации труда?
5. Что понимается под условиями труда? Перечислите их основные виды.
6. Какие существуют практические меры по улучшению условий труда?
7. Что собой представляет психофизиологическая нормализация трудовой деятельности?
8. Содержание, факторы, показатели эффективности труда
9. Какие показатели могут быть использованы для характеристики и оценки производительности труда?
10. В чем их особенности, какие используются единицы измерения и какова сфера применения?
11. Как бы Вы определили взаимосвязь эффективности труда с эффективностью хозяйственной деятельности и доходностью труда?

Тема 2. Факторы роста производительности труда

12. Какие известны факторы роста производительности труда?
13. как охарактеризовать роль, значение и характер воздействия каждой группы факторов применительно к предприятию, региону и федеральному уровню?
14. Что собой представляют резервы роста производительности труда? По каким признакам классифицируются резервы роста производительности труда на предприятии?

Тема 3. Планирование роста производительности труда

15. Как осуществляется планирование производительности труда на предприятии?
16. Какие основные стадии включает процесс управления производительностью труда?

Тема 4. Основные направления организации труда

17. Современные формы организации труда
18. В чем сущность трудового потенциала человека? Из каких составляющих элементов складывается трудовой потенциал?
19. Как определяются понятия трудового, технологического и производственного процессов?

Тема 5. Разделение и кооперация труда

20. Чем отличается творческий труд от репродуктивного?
21. В чем состоят разделение и кооперация труда работников, каковы современные тенденции в подходе к этому вопросу?
22. Какие основные факторы влияют на разделение труда?
23. Какую роль играет кооперация труда в формировании трудовых отношений в организации, ее структуры?
24. Что собой представляют принципиальные схемы разделения и кооперации труда?

Тема 6. Бригадная организация труда

25. Охарактеризуйте особенности бригадной организации труда.
26. Какие функции по характеру работ относятся к инженерным, а какие – к управленческим?
27. Какую информацию содержит квалификационный справочник?

Тема 7. Организация рабочих мест

28. Как Вы понимаете, что такое креативная фирма?
29. Как определяется качественная потребность в персонале?
30. Какие факторы влияют на структуру и численность персонала?
31. Какие методы определения численности персонала Вам известны?

Тема 8. Принципы нормирования труда

32. Как определить численность рабочих по нормам обслуживания?
33. Как и для чего определяют коэффициент списочной численности?
34. Как учитывается плановое выбытие персонала в планировании численности работников?

Тема 9. Цели и методы изучения затрат рабочего времени

35. Методы изучения затрат рабочего времени.
36. Назовите основные методы прогнозирования потребности в персонале организации.
37. Какие вопросы регулируют нормативные правовые акты по труду: статистическая отчетность по труду?

Тема 10. Виды норм и методы их расчета

1. Назовите виды норм и методы их расчета
2. Что собой представляет система норм?
3. Как проводится анализ уровня выполнения норм?
4. Что собой представляет норма управляемости?

Тема 11. Принципы организации оплаты труда

1. Охарактеризуйте принципы организации оплаты труда.
2. Охарактеризуйте современные подходы к организации оплаты труда для малых и средних предприятий.

Тема 12. Системы премирования

1. Опишите основные элементы системы премирования.
3. Как строится система премирования?

Тема 13. Состав фонда заработной платы

1. Назовите наименование основных разделов фонда заработной платы.
2. Опишите процесс разработки ФЗП.
3. Каким образом можно классифицировать модели ФЗП организации?

ОСНОВНЫЕ КАТЕГОРИИ ДИСЦИПЛИНЫ

Тема 1. Производительность труда

Эффективность труда

Производительность труда

Взаимосвязь между производительностью труда и фондоотдачей

Тема 2. Факторы роста производительности труда

Инновационная деятельность

Принцип расширения найма

Управление интеллектуальным капиталом

Социальный пакет

Деловая карьера

Тема 3. Планирование роста производительности труда

Экономия численности персонала

Эффект и затраты, связанные с ростом производительности труда

Деловые партнерства и рост производительности труда

Тема 4. Основные направления организации труда

Современные формы организации труда

Трудовой потенциал человека

Определения трудового, технологического и производственного процессов

Понятия творческого труд и репродуктивного

Тема 5. Разделение и кооперация труда

Сущность разделения и кооперации труда работников

Современные тенденции в подходе к этому вопросу

Факторы разделения труда

Роль кооперация труда в формировании трудовых отношений в организации, ее структуры

Схемы разделения и кооперации труда

Тема 6. Бригадная организация труда

Виды бригад

Особенности бригадной организации труда.

Функции инженерные и управленческие

Квалификационный справочник

Тема 7. Организация рабочих мест

Определение рабочего места

Креативная фирма

Факторы структуры и численности персонала

Методы определения численности персонала

Тема 8. Принципы нормирования труда

Сущность нормирования

Принципы и функции нормирования

Определение численности рабочих по нормам обслуживания

Цель и метод определения коэффициент списочной численности

Тема 9. Цели и методы изучения затрат рабочего времени

Методы изучения затрат рабочего времени.

Баланс рабочего времени

Хронометраж

Фотография рабочего времени

Тема 10. Виды норм и методы их расчета

Нормы времени, численности, обслуживания, управляемости, наряд

Система норм

Анализ уровня выполнения норм

Тема 11. Принципы организации оплаты труда

Принципы организации оплаты труда.

Охарактеризуйте современные подходы к организации оплаты труда для малых и средних предприятий.

Система социального партнерства

Государственное регулирование в сфере оплаты труда

Тема 12. Системы премирования

Основные элементы системы премирования.

Модели систем премирования

Тема 13. Состав фонда заработной платы

Основные разделы фонда заработной платы.

Процесс разработки ФЗП.

Классификация моделей ФЗП

САМООРГАНИЗАЦИЯ РАБОТЫ С ЛИТЕРАТУРОЙ

Самостоятельное изучение тем курса осуществляется на основе списка рекомендуемой литературы к дисциплине. При работе с книгой необходимо научиться правильно ее читать, вести записи. Самостоятельная работа с учебными и научными изданиями профессиональной и общекультурной тематики – это важнейшее условие формирования научного способа познания.

Основные приемы работы с литературой можно свести к следующим:

- составить перечень книг, с которыми следует познакомиться;
- перечень должен быть систематизированным (что необходимо для семинаров, что для экзаменов, что пригодится для написания курсовых и выпускных квалификационных работ (ВКР), а что выходит за рамки официальной учебной деятельности, и расширяет общую культуру);
- обязательно выписывать все выходные данные по каждой книге (при написании курсовых и выпускных квалификационных работ это позволит экономить время);
- определить, какие книги (или какие главы книг) следует прочитать более внимательно, а какие – просто просмотреть;
- при составлении перечней литературы следует посоветоваться с преподавателями и руководителями ВКР, которые помогут сориентироваться, на что стоит обратить большее внимание, а на что вообще не стоит тратить время;
- все прочитанные монографии, учебники и научные статьи следует конспектировать, но это не означает, что надо конспектировать «все подряд»: можно выписывать кратко основные идеи автора и иногда приводить наиболее яркие и показательные цитаты (с указанием страниц);
- если книга – собственная, то допускается делать на полях книги краткие пометки или же в конце книги, на пустых страницах просто сделать свой «предметный указатель», где отмечаются наиболее интересные мысли и обязательно указываются страницы в тексте автора;
- следует выработать способность «воспринимать» сложные тексты; для этого лучший прием – научиться «читать медленно», когда понятно каждое прочитанное слово (а если слово незнакомое, то либо с помощью словаря, либо с помощью преподавателя обязательно его узнать). Таким образом, чтение текста является частью познавательной деятельности. Ее цель – извлечение из текста необходимой информации.

От того, насколько осознанна читающим собственная внутренняя установка при обращении к печатному слову (найти нужные сведения, усвоить информацию полностью или частично, критически проанализировать материал и т.п.) во многом зависит эффективность осуществляемого действия. Грамотная работа с книгой, особенно если речь идет о научной литературе, предполагает соблюдение ряда правил, для овладения которыми необходимо настойчиво учиться. Это серьезный, кропотливый труд. Прежде всего, при такой работе невозможен формальный, поверхностный подход. Не механическое заучивание, не простое накопление цитат, выдержек, а сознательное усвоение

прочитанного, осмысление его, стремление дойти до сути – вот главное правило. Другое правило – соблюдение при работе над книгой определенной последовательности. Вначале следует ознакомиться с оглавлением, содержанием предисловия или введения. Это дает общую ориентировку, представление о структуре и вопросах, которые рассматриваются в книге.

Следующий этап – чтение. Первый раз целесообразно прочитать книгу с начала до конца, чтобы получить о ней цельное представление. При повторном чтении происходит постепенное глубокое осмысление каждой главы, критического материала и позитивного изложения; выделение основных идей, системы аргументов, наиболее ярких примеров и т.д. Непременным правилом чтения должно быть выяснение незнакомых слов, терминов, выражений, неизвестных имен, названий. Студентам с этой целью рекомендуется заводить специальные тетради или блокноты. Важная роль в связи с этим принадлежит библиографической подготовке студентов. Она включает в себя умение активно, быстро пользоваться научным аппаратом книги, справочными изданиями, каталогами, умение вести поиск необходимой информации, обрабатывать и систематизировать ее.

Выделяют четыре основные установки в чтении текста:

- информационно-поисковая (задача – найти, выделить искомую информацию);
- усваивающая (усилия читателя направлены на то, чтобы как можно полнее осознать и запомнить, как сами сведения, излагаемые автором, так и всю логику его рассуждений);
- аналитико-критическая (читатель стремится критически осмыслить материал, проанализировав его, определив свое отношение к нему);
- творческая (создает у читателя готовность в том или ином виде – как отправной пункт для своих рассуждений, как образ для действия по аналогии и т.п. – использовать суждения автора, ход его мыслей, результат наблюдения, разработанную методику, дополнить их, подвергнуть новой проверке).

С наличием различных установок обращения к тексту связано существование и нескольких видов чтения:

- библиографическое – просматривание карточек каталога, рекомендательных списков, сводных списков журналов и статей за год и т.п.;
- просмотровое – используется для поиска материалов, содержащих нужную информацию, обычно к нему прибегают сразу после работы со списками литературы и каталогами, в результате такого просмотра читатель устанавливает, какие из источников будут использованы в дальнейшей работе;
- ознакомительное – подразумевает сплошное, достаточно подробное прочтение отобранных статей, глав, отдельных страниц; цель – познакомиться с характером информации, узнать, какие вопросы вынесены автором на рассмотрение, провести сортировку материала;
- изучающее – предполагает доскональное освоение материала; в ходе такого чтения проявляется доверие читателя к автору, готовность принять

изложенную информацию, реализуется установка на предельно полное понимание материала;

- аналитико-критическое и творческое чтение – два вида чтения близкие между собой тем, что участвуют в решении исследовательских задач.

Первый из них предполагает направленный критический анализ, как самой информации, так и способов ее получения и подачи автором; второе – поиск тех суждений, фактов, по которым, или, в связи с которыми, читатель считает нужным высказать собственные мысли.

Из всех рассмотренных видов чтения основным для студентов является изучающее – именно оно позволяет в работе с учебной и научной литературой накапливать знания в различных областях. Вот почему именно этот вид чтения в рамках образовательной деятельности должен быть освоен в первую очередь. Кроме того, при овладении данным видом чтения формируются основные приемы, повышающие эффективность работы с текстом. Научная методика работы с литературой предусматривает также ведение записи прочитанного. Это позволяет привести в систему знания, полученные при чтении, сосредоточить внимание на главных положениях, зафиксировать, закрепить их в памяти, а при необходимости вновь обратиться к ним.

Основные виды систематизированной записи прочитанного:

Аннотирование – предельно краткое связное описание просмотренной или прочитанной книги (статьи), ее содержания, источников, характера и назначения.

Планирование – краткая логическая организация текста, раскрывающая содержание и структуру изучаемого материала.

Тезирование – лаконичное воспроизведение основных утверждений автора без привлечения фактического материала.

Цитирование – дословное выписывание из текста выдержек, извлечений, наиболее существенно отражающих ту или иную мысль автора.

Конспектирование – краткое и последовательное изложение содержания прочитанного. Конспект – сложный способ изложения содержания книги или статьи в логической последовательности. Конспект аккумулирует в себе предыдущие виды записи, позволяет всесторонне охватить содержание книги, статьи. Поэтому умение составлять план, тезисы, делать выписки и другие записи определяет и технологию составления конспекта.

Как правильно составлять конспект? Внимательно прочитайте текст. Уточните в справочной литературе непонятные слова. При записи не забудьте вынести справочные данные на поля конспекта. Выделите главное, составьте план, представляющий собой перечень заголовков, подзаголовков, вопросов, последовательно раскрываемых затем в конспекте. Это первый элемент конспекта. Вторым элементом конспекта являются тезисы. Тезис - это кратко сформулированное положение. Для лучшего усвоения и запоминания материала следует записывать тезисы своими словами. Тезисы, выдвигаемые в конспекте, нужно доказывать. Поэтому третий элемент конспекта - основные доводы, доказывающие истинность рассматриваемого тезиса. В конспекте

могут быть положения и примеры. Законспектируйте материал, четко следуя пунктам плана. При конспектировании старайтесь выразить мысль своими словами. Записи следует вести четко, ясно. Грамотно записывайте цитаты. Цитируя, учитывайте лаконичность, значимость мысли. При оформлении конспекта необходимо стремиться к емкости каждого предложения. Мысли автора книги следует излагать кратко, заботясь о стиле и выразительности написанного. Число дополнительных элементов конспекта должно быть логически обоснованным, записи должны распределяться в определенной последовательности, отвечающей логической структуре произведения. Для уточнения и дополнения необходимо оставлять поля.

Конспектирование – наиболее сложный этап работы. Овладение навыками конспектирования требует от студента целеустремленности, повседневной самостоятельной работы. Конспект ускоряет повторение материала, экономит время при повторном, после определенного перерыва, обращении к уже знакомой работе. Учитывая индивидуальные особенности каждого студента, можно дать лишь некоторые, наиболее оправдавшие себя общие правила, с которыми преподаватель и обязан познакомить студентов:

1. Главное в конспекте не объем, а содержание. В нем должны быть отражены основные принципиальные положения источника, то новое, что внес его автор, основные методологические положения работы. Умение излагать мысли автора сжато, кратко и собственными словами приходит с опытом и знаниями. Но их накоплению помогает соблюдение одного важного правила – не торопиться записывать при первом же чтении, вносить в конспект лишь то, что стало ясным.

2. Форма ведения конспекта может быть самой разнообразной, она может изменяться, совершенствоваться. Но начинаться конспект всегда должен с указания полного наименования работы, фамилии автора, года и места издания; цитаты берутся в кавычки с обязательной ссылкой на страницу книги.

3. Конспект не должен быть «слепым», безликим, состоящим из сплошного текста. Особо важные места, яркие примеры выделяются цветным подчеркиванием, взятием в рамочку, оттенением, пометками на полях специальными знаками, чтобы можно было быстро найти нужное положение. Дополнительные материалы из других источников можно давать на полях, где записываются свои суждения, мысли, появившиеся уже после составления конспекта.

ПОДГОТОВКА К ПРАКТИКО-ОРИЕНТИРОВАННЫМ ЗАДАНИЯМ

Практико-ориентированные задания выступают средством формирования у студентов системы интегрированных умений и навыков, необходимых для освоения профессиональных компетенций. Это могут быть ситуации, требующие применения умений и навыков, специфичных для соответствующего профиля обучения (знания содержания предмета), ситуации, требующие организации деятельности, выбора её оптимальной структуры личностно-ориентированных ситуаций (нахождение нестандартного способа решения).

Кроме этого, они выступают средством формирования у студентов умений определять, разрабатывать и применять оптимальные методы решения профессиональных задач. Они строятся на основе ситуаций, возникающих на различных уровнях осуществления практики и формулируются в виде производственных поручений (заданий).

Под практико-ориентированными заданиями понимают задачи из окружающей действительности, связанные с формированием практических навыков, необходимых в повседневной жизни, в том числе с использованием элементов производственных процессов.

Цель практико-ориентированных заданий – приобретение умений и навыков практической деятельности по изучаемой дисциплине.

Задачи практико-ориентированных заданий:

- закрепление, углубление, расширение и детализация знаний студентов при решении конкретных задач;
- развитие познавательных способностей, самостоятельности мышления, творческой активности;
- овладение новыми методами и методиками изучения конкретной учебной дисциплины;
- обучение приемам решения практических задач;
- выработка способности логического осмысления полученных знаний для выполнения заданий;
- обеспечение рационального сочетания коллективной и индивидуальной форм обучения.

Важными отличительными особенностями практико-ориентированных задания от стандартных задач (предметных, межпредметных, прикладных) являются:

- значимость (познавательная, профессиональная, общекультурная, социальная) получаемого результата, что обеспечивает познавательную мотивацию обучающегося;
- условие задания сформулировано как сюжет, ситуация или проблема, для разрешения которой необходимо использовать знания из разных разделов основного предмета, из другого предмета или из жизни, на которые нет явного указания в тексте задания;

- информация и данные в задании могут быть представлены в различной форме (рисунок, таблица, схема, диаграмма, график и т.д.), что потребует распознавания объектов;

- указание (явное или неявное) области применения результата, полученного при решении задания.

Кроме выделенных четырех характеристик, практико-ориентированные задания имеют следующие:

1. по структуре эти задания – нестандартные, т.е. в структуре задания не все его компоненты полностью определены;

2. наличие избыточных, недостающих или противоречивых данных в условии задания, что приводит к объемной формулировке условия;

3. наличие нескольких способов решения (различная степень рациональности), причем данные способы могут быть неизвестны учащимся, и их требуется сконструировать.

При выполнении практико-ориентированных заданий следует руководствоваться следующими общими рекомендациями:

- для выполнения практико-ориентированного задания необходимо внимательно прочитать задание, повторить лекционный материал по соответствующей теме, изучить рекомендуемую литературу, в т.ч. дополнительную;

- выполнение практико-ориентированного задания включает постановку задачи, выбор способа решения задания, разработку алгоритма практических действий, программы, рекомендаций, сценария и т. п.;

- если практико-ориентированное задание выдается по вариантам, то получить номер варианта исходных данных у преподавателя; если нет вариантов, то нужно подобрать исходные данные самостоятельно, используя различные источники информации;

- для выполнения практико-ориентированного задания может использоваться метод малых групп. Работа в малых группах предполагает решение определенных образовательных задач в рамках небольших групп с последующим обсуждением полученных результатов. Этот метод развивает навыки сотрудничества, достижения компромиссного решения, аналитические способности.

ПРАКТИКО-ОРИЕНТИРОВАННЫЕ ЗАДАНИЯ

Тема 4.2. Системы оплаты труда

Задание 1.

Тема: Определение заработной платы работников

После решения задачи проанализируйте отличия в расчете заработной платы при повременной и сдельной системам оплаты, и дайте ответы на следующие вопросы:

- 1) В каких случаях рационально использовать повременную систему и в каких - сдельную?
- 2) Какое изменение во внешней среде определит использование бестарифной системы оплаты?
- 3) Какова роль премиальных выплат в стимулировании достижения ключевых показателей эффективности работы предприятия?
 1. Определить месячную заработную плату рабочего при сдельно-премиальной системе, если норма времени равна 0,9 часа на одно изделие, сдельная расценка 55,8 руб., изготовлено за месяц 240 изделий. За выполнение нормы выработки устанавливается премия в размере 20% сдельного заработка, а за каждый процент перевыполнения – в размере 1,5% сдельного заработка. Отработано 21 рабочий день при 8-ми часовой продолжительности рабочего дня.

Задание 2.

Тема: Определение заработной платы подразделений

2. Решите задачу. Коллектив цеха выполнил план по выпуску продукции на 102%. При этом фонд заработной платы рабочих-сдельщиков составил 5300 тыс. руб. при плане 5000 тыс. руб. Определить относительную экономию (перерасход) фонда заработной платы рабочих-сдельщиков, если удельный вес кооперированных поставок в объеме продукции составил 10% (при плане 15%).
3. Решите задачу. Определить сумму доплат за работу в праздничные дни рабочим металлургического завода. Среднесписочная численность основных рабочих по плану составляет 800 человек, из них 160 – сдельщиков. Среднечасовая тарифная ставка равна 186 руб. Коэффициент перехода от списочной численности к явочной K равен 0,7, продолжительность смены 8 часов, количество праздничных дней – 8. Коэффициент выполнения норм выработки равен 1,1. Праздничные дни оплачиваются сдельщикам – по двойным сдельным расценкам, повременщикам – по двойным тарифным ставкам.

Тема 4.5 Планирование ФЗП

Задание 1.

Тема: Укрупненные методы планирования фонда заработной платы

1. Задача. В отчетном периоде фонд заработной платы ППП составил 5600 тыс. руб., в том числе нерациональные выплаты из фонда: доплаты за работу. Не предусмотренную технологическим процессом - 170 тыс. руб., оплата простоев – 9 тыс. руб., сверхурочного времени – 50 тыс. руб. Прирост объема продукции составил 5 %, норматив прироста заработной платы за каждый процент прироста объема продукции – 0,35. Определить базовый фонд заработной платы, прирост фонда заработной платы в процентах и в рублях, плановый фонд заработной платы.
2. Задача. Объем продукции в базисном периоде составил 10,5 млн. руб., а в плановом – 11,3 млн. руб. Базовый фонд заработной платы равен 5510 тыс. руб. В

расчетах учесть, что индекс роста средней заработной платы равен 1,024, а индекс роста производительности труда – 1,064. Определить: 1) размер заработной платы на рубль в базисном году; 2) коэффициент снижения базисных затрат заработной платы на рубль продукции в плановом году; 3) норматив затрат заработной платы на рубль продукции в плановом году; 4) плановый фонд заработной платы.

После решения задач необходимо проанализировать полученные коэффициенты и сравнить их с аналогичными коэффициентами того и предприятия, на котором студент проходил практику

Задание 2.

Тема: Анализ базовых экономических показателей эффективности деятельности предприятия

На основе бухгалтерской отчетности выбранного вами предприятия рассчитайте приведенные в табл. 3 базовые показатели эффективности деятельности предприятия.

Таблица 3

Базовые показатели эффективности деятельности предприятия

Показатель	Способ расчета	Результаты расчета
Рентабельность продаж	Балансовая прибыль / Выручка от реализации	
Рентабельность активов	Балансовая прибыль / Стоимость активов	
Норма прибыли на собственный капитал	Балансовая прибыль / Собственные средства	
Эффективность (производительность) труда	Выручка от реализации / Численность работающих	

Сравните полученные результаты расчета по своему предприятию с аналогичными показателями других предприятий, имеющихся у студентов группы.

В каких отраслях показатели эффективности деятельности предприятия наиболее высокие?

От чего, по вашему мнению, в наибольшей мере зависит эффективность деятельности предприятия:

от его масштабов (малое, среднее, крупное);

от сферы деятельности (промышленность, строительство, торговля и др.);

от качества стратегического управления.

Определите предприятие лидера и обсудите итоги.

ПОДГОТОВКА К ТЕСТИРОВАНИЮ

Тесты – это вопросы или задания, предусматривающие конкретный, краткий, четкий ответ на имеющиеся эталоны ответов. При самостоятельной подготовке к тестированию студенту необходимо:

1. готовясь к тестированию, проработать информационный материал по дисциплине; проконсультироваться с преподавателем по вопросу выбора учебной литературы;

2. четко выяснить все условия тестирования заранее. Студент должен знать, сколько тестов ему будет предложено, сколько времени отводится на тестирование, какова система оценки результатов и т. д.

3. приступая к работе с тестами, внимательно и до конца нужно прочитать вопрос и предлагаемые варианты ответов; выбрать правильные (их может быть несколько); на отдельном листке ответов вписать цифру вопроса и буквы, соответствующие правильным ответам;

- в процессе решения желательно применять несколько подходов в решении задания. Это позволяет максимально гибко оперировать методами решения, находя каждый раз оптимальный вариант;

- не нужно тратить слишком много времени на трудный вопрос, нужно переходить к другим тестовым заданиям; к трудному вопросу можно обратиться в конце;

- обязательно необходимо оставить время для проверки ответов, чтобы избежать механических ошибок.

Пример теста

1. Показатель производительности труда характеризует

А) степень использования основных фондов;

Б) степень использования трудовых ресурсов;

В) степень использования оборотных средств.

2. Кто утверждает величину нормы выработки?

А) местные органы власти;

Б) отраслевые институты;

В) администрация предприятия.

3. Число членов трудового коллектива определяется

А) объемом работ, который должен быть выполнен за определенный срок;

Б) руководством трудового коллектива;

В) органами власти.

4. Бригадная форма организации труда используется

А) когда необходима коллективная ответственность за результаты труда, упрощение учета и управления;

Б) по решению местных органов власти;

В) для создания новых рабочих мест.

5. Тарифная ставка каждого рабочего устанавливается

А) исходя из персонального разряда рабочего и утвержденной тарифной сетки;

Б) непосредственным руководителем;

В) директором предприятия.

6. Что такое тарифные коэффициенты?

А) отношение тарифной ставки данного разряда к тарифной ставке первого разряда;

Б) произвольные цифры без размерности;

- В) отношение тарифной ставки данного разряда к тарифной ставке предыдущего разряда.
7. Специализация труда приводит к
- А) росту производительности и качества труда;
 - Б) улучшению использования финансовых ресурсов;
 - В) улучшению управляемости коллектива.
8. Средний разряд работ в бригаде
- А) никак не связан с квалификационным составом;
 - Б) должен быть ниже среднего разряда рабочих;
 - В) должен быть выше среднего разряда рабочих.
9. Трудоемкость – это
- А) синоним производительности труда;
 - Б) общие трудозатраты за какой-то период времени;
 - В) обратная величина средней производительности труда.
10. Категория персонала определяется
- А) уровнем образования;
 - Б) уровнем знаний;
 - В) выполняемыми функциями.
11. Коэффициент списочного состава
- А) применяется для всех категорий работающих один;
 - Б) дифференцирован по группам рабочих профессий;
 - В) применяется для всех рабочих один.
12. Хронометраж операций – это
- А) замер всех без исключения операций в течение одной или нескольких смен работы;
 - Б) расчет норм выработки;
 - В) замер длительности отдельных повторяющихся операций с помощью секундомера.
13. Норма времени – это
- А) нормативная длительность выполнения какой-либо операции;
 - Б) величина, обратная норме выработки;
 - В) задание по выпуску продукции рабочему в стоимостных единицах.
14. Технически обоснованная норма выработки – это норма
- А) рассчитанная с помощью вычислительной техники;
 - Б) результат расчетов при фотографии рабочего дня;
 - В) установленная на основании изучения статистических данных.
15. Маршрутная фотография – это
- А) способ наблюдений (замеров времени) путем перехода от одного рабочего места к другим;
 - Б) наблюдения за движущимися объектами;
 - В) перемещение наблюдателя по определенному маршруту.
16. Самофотография – это
- А) объект наблюдения сам производит замер затрат времени;
 - Б) замеры времени, потраченного наблюдателем при выполнении своих функций;
 - В) замеры времени с использованием зеркала.
17. Норма выработки при увеличении числа операций, выполняемых рабочим
- А) не изменяется;
 - Б) уменьшается;
 - В) увеличится.
18. Изменяются ли комплексные расценки при изменении соотношения отдельных видов операций, входящих в комплекс работ?
- А) увеличиваются при увеличении среднего разряда работ;
 - Б) не меняются;
 - В) уменьшается при увеличении среднего разряда работ.
19. Размер премии, получаемой рабочим
- А) не зависит от изменения показателей работы;

- Б) увеличивается при улучшении показателей премирования;
В) уменьшается при улучшении показателей премирования.
20. Прямой сдельный заработок определяется
А) объемом выполненных работ и прямой сдельной расценкой;
Б) прямым сдельным заработком за предшествующий месяц;
В) средней зарплатой данной профессии в регионе.
21. Гарантийные доплаты – это
А) премии;
Б) доплаты за работы в ночное время;
В) доплаты до среднего заработка.
22. Бестарифная система оплаты труда может применяться при
А) наличии выпуска продукции, имеющей оптовые или расчетные цены;
Б) при отсутствии таких видов продукции и любых нормативов;
В) наличии выпуска продукции, имеющей весьма длительный срок создания.
23. Коэффициенты трудового участия устанавливаются
А) администрацией предприятия;
Б) коллективом структурного подразделения;
В) органами государственной власти.
24. Доплаты по районному коэффициенту производятся
А) от всего заработка;
Б) от части заработка;
В) до суммы, фиксированной в абсолютном значении.
25. Сумма коэффициентов трудового участия должна быть
А) равна количеству членов коллектива;
Б) любая;
В) равна удвоенному количеству членов коллектива.
26. При включении в состав бригады непосредственных руководителей расценка за единицу работ
А) уменьшается;
Б) не меняется;
В) увеличивается.
27. Кто принимает решение о применении той или иной системы оплаты труда?
А) трудовой коллектив;
Б) каждый работающий самостоятельно;
В) работодатель.
28. В каких случаях учитывается разряд рабочего?
А) при расчете расценки за выполнение работ;
Б) при расчете суммы зарплаты;
В) при расчете некоторых видов доплат.

ПОДГОТОВКА К ПРОМЕЖУТОЧНОЙ АТТЕСТАЦИИ

При подготовке к экзамену по дисциплине «*Экономика труда*» обучающемуся рекомендуется:

1. повторить пройденный материал и ответить на вопросы, используя конспект и материалы лекций. Если по каким-либо вопросам у студента недостаточно информации в лекционных материалах, то необходимо получить информацию из раздаточных материалов и/или учебников (литературы), рекомендованных для изучения дисциплины «*Экономика труда*».

Целесообразно также дополнить конспект лекций наиболее существенными и важными тезисами для рассматриваемого вопроса;

2. при изучении основных и дополнительных источников информации в рамках выполнения заданий на экзамене особое внимание необходимо уделять схемам, рисункам, графикам и другим иллюстрациям, так как подобные графические материалы, как правило, в наглядной форме отражают главное содержание изучаемого вопроса;

3. при изучении основных и дополнительных источников информации в рамках выполнения заданий на экзамене (в случаях, когда отсутствует иллюстративный материал) особое внимание необходимо обращать на наличие в тексте словосочетаний вида «во-первых», «во-вторых» и т.д., а также дефисов и перечислений (цифровых или буквенных), так как эти признаки, как правило, позволяют структурировать ответ на предложенное задание.

Подобную текстовую структуризацию материала слушатель может трансформировать в рисунки, схемы и т. п. для более краткого, наглядного и удобного восприятия (иллюстрации целесообразно отразить в конспекте лекций – это позволит оперативно и быстро найти, в случае необходимости, соответствующую информацию);

4. следует также обращать внимание при изучении материала для подготовки к экзамену на словосочетания вида «таким образом», «подводя итог сказанному» и т.п., так как это признаки выражения главных мыслей и выводов по изучаемому вопросу (пункту, разделу). В отдельных случаях выводы по теме (разделу, главе) позволяют полностью построить (восстановить, воссоздать) ответ на поставленный вопрос (задание), так как содержат в себе основные мысли и тезисы для ответа.

МИНОБРНАУКИ РОССИИ

ФГБОУ ВО «Уральский государственный горный университет»



МЕТОДИЧЕСКИЕ РЕКОМЕНДАЦИИ И ЗАДАНИЯ К КОНТРОЛЬНОЙ РАБОТЕ

КОРПОРАТИВНЫЕ ФИНАНСЫ

Направление подготовки
38.03.02 Менеджмент

Направленность (профиль):
Производственный менеджмент

квалификация выпускника: **бакалавр**

Авторы: Наумов И.В., к.э.н.; Михайлюк О.Н., доцент, д.э.н.

Одобрены на заседании кафедры

Экономики и менеджмента

(название кафедры)

Зав. кафедрой

(подпись)

Мочалова Л.А.

(Фамилия И.О.)

Протокол № 1 от 09.09.2021

(Дата)

Рассмотрены методической комиссией

Инженерно-экономического факультета

(название факультета)

Председатель

(подпись)

Мочалова Л.А.

(Фамилия И.О.)

Протокол № 1 от 29.09.2021

(Дата)

Екатеринбург

ВВЕДЕНИЕ

Данные методические рекомендации необходимы для студентов бакалавриата по направлению подготовки 38.03.02 – «Менеджмент» при организации самостоятельной работы по дисциплине «Корпоративные финансы» в рамках подготовки и защиты контрольной работы.

В методических рекомендациях содержатся особенности организации подготовки контрольной работы в виде реферата, требования к его оформлению, а также порядок защиты и критерии оценки.

ОРГАНИЗАЦИЯ ПОДГОТОВКИ КОНТРОЛЬНОЙ РАБОТЫ (РЕФЕРАТА)

Общая характеристика реферата

Написание реферата практикуется в учебном процессе в целях приобретения студентом необходимой профессиональной подготовки, развития умения и навыков самостоятельного научного поиска: изучения литературы по выбранной теме, анализа различных источников и точек зрения, обобщения материала, выделения главного, формулирования выводов и т. п. С помощью реферата студент может глубже постигать наиболее сложные проблемы дисциплины, учиться лаконично излагать свои мысли, правильно оформлять работу, докладывать результаты своего труда.

В «Толковом словаре русского языка» дается следующее определение: «**реферат** – краткое изложение содержания книги, статьи, исследования, а также доклад с таким изложением».

Различают два вида реферата:

- *репродуктивный* – воспроизводит содержание первичного текста в форме реферата-конспекта или реферата-резюме. В реферате-конспекте содержится фактическая информация в обобщённом виде, иллюстрированный материал, различные сведения о методах исследования, результатах исследования и возможностях их применения. В реферате-резюме содержатся только основные положения данной темы;

- *продуктивный* – содержит творческое или критическое осмысление реферируемого источника и оформляются в форме реферата-доклада или реферата-обзора. В реферате-докладе, наряду с анализом информации первоисточника, дается объективная оценка проблемы, и он имеет развёрнутый характер. Реферат-обзор составляется на основе нескольких источников и в нем сопоставляются различные точки зрения по исследуемой проблеме.

Студент для изложения материала должен выбрать продуктивный вид реферата.

Выбор темы реферата

Студенту предоставляется право выбора темы реферата из рекомендованного преподавателем дисциплины списка. Выбор темы должен быть осознанным и обоснованным с точки зрения познавательных интересов автора, а также полноты освещения темы в имеющейся научной литературе.

Если интересующая тема отсутствует в рекомендованном списке, то по согласованию с преподавателем студенту предоставляется право самостоятельно предложить тему реферата, раскрывающую содержание изучаемой дисциплины. Тема не должна быть слишком общей и глобальной, так как небольшой объем работы (до 20-25 страниц без учёта приложений) не позволит раскрыть ее.

Начинать знакомство с избранной темой лучше всего с чтения обобщающих работ по данной проблеме, постепенно переходя к узкоспециальной литературе. При этом следует сразу же составлять библиографические выходные данные используемых источников (автор, название, место и год издания, издательство, страницы).

На основе анализа прочитанного и просмотренного материала по данной теме следует составить тезисы по основным смысловым блокам, с пометками, собственными суждениями и оценками. Предварительно подобранный в литературных источниках материал может превышать необходимый объем реферата.

Формулирование цели и составление плана реферата

Выбрав тему реферата и изучив литературу, необходимо сформулировать цель работы и составить план реферата.

Цель – это осознаваемый образ предвосхищаемого результата. Возможно, формулировка цели в ходе работы будет меняться, но изначально следует ее обозначить, чтобы ориентироваться на нее в ходе исследования. Формулирование цели реферата рекомендуется осуществлять при помощи глаголов: исследовать, изучить, проанализировать, систематизировать, осветить, изложить (представления, сведения), создать, рассмотреть, обобщить и т. д.

Определяясь с целью дальнейшей работы, параллельно необходимо думать над составлением плана, при этом четко соотносить цель и план работы. Правильно построенный план помогает систематизировать материал и обеспечить последовательность его изложения.

Наиболее традиционной является следующая **структура реферата**:

Титульный лист.

Оглавление (план, содержание).

Введение.

1. (полное наименование главы).

1.1. (полное название параграфа, пункта);

1.2. (полное название параграфа, пункта).

2. (полное наименование главы).

2.1. (полное название параграфа, пункта);

2.2. (полное название параграфа, пункта).

} Основная часть

Заключение (выводы).

Библиография (список использованной литературы).

Приложения (по усмотрению автора).

Титульный лист оформляется в соответствии с Приложением.

Оглавление(план, содержание) включает названия всех глав и параграфов (пунктов плана) реферата и номера страниц, указывающие их начало в тексте реферата.

Введение. В этой части реферата обосновывается актуальность выбранной темы, формулируются цель и задачи работы, указываются используемые материалы и дается их краткая характеристика с точки зрения полноты освещения избранной темы. Объем введения не должен превышать 1-1,5 страницы.

Основная часть реферата может быть представлена двумя или тремя главами, которые могут включать 2-3 параграфа (пункта).

Здесь достаточно полно и логично излагаются главные положения в используемых источниках, раскрываются все пункты плана с сохранением связи между ними и последовательности перехода от одного к другому.

Автор должен следить за тем, чтобы изложение материала точно соответствовало цели и названию главы (параграфа). Материал в реферате рекомендуется излагать своими словами, не допуская дословного переписывания из литературных источников. В тексте обязательны ссылки на первоисточники, т. е. на тех авторов, у которых взят данный материал в виде мысли, идеи, вывода, числовых данных, таблиц, графиков, иллюстраций и пр.

Работа должна быть написана грамотным литературным языком. Сокращение слов в тексте не допускается, кроме общеизвестных сокращений и аббревиатуры. Каждый раздел рекомендуется заканчивать кратким выводом.

Заключение(выводы). В этой части обобщается изложенный в основной части материал, формулируются общие выводы, указывается, что нового лично для себя вынес автор реферата из работы над ним. Выводы делаются с учетом опубликованных в литературе различных точек зрения по проблеме, рассматриваемой в реферате, сопоставления их и личного мнения автора реферата. Заключение по объему не должно превышать 1,5-2 страниц.

Библиография(список использованной литературы) – здесь указывается реально использованная для написания реферата литература, периодические издания и электронные источники информации. Список составляется согласно правилам библиографического описания.

Приложения могут включать графики, таблицы, расчеты.

ТРЕБОВАНИЯ К ОФОРМЛЕНИЮ РЕФЕРАТА

Общие требования к оформлению реферата

Рефераты, как правило, требуют изучения и анализа значительного объема статистического материала, формул, графиков и т. п. В силу этого особое значение приобретает правильное оформление результатов проделанной работы.

Текст реферата должен быть подготовлен в печатном виде. Исправления и пометки не допускаются. Текст работы оформляется на листах формата А4, на одной стороне листа, с полями: левое – 25 мм, верхнее – 20 мм, правое – 15 мм и нижнее – 25 мм. При компьютерном наборе шрифт должен быть таким: тип шрифта TimesNewRoman, кегль 14, междустрочный интервал 1,5.

Рекомендуемый объем реферата – не менее 20 страниц. Титульный лист реферата оформляется студентом по образцу, данному в приложении 1.

Текст реферата должен быть разбит на разделы: главы, параграфы и т. д. Очередной раздел нужно начинать с нового листа.

Все страницы реферата должны быть пронумерованы. Номер страницы ставится снизу страницы, по центру. Первой страницей является титульный лист, но на ней номер страницы не ставится.

Таблицы

Таблицы по содержанию делятся на аналитические и неаналитические. Аналитические таблицы являются результатом обработки и анализа цифровых показателей. Как правило, после таких таблиц делается обобщение, которое вводится в текст словами: «таблица позволяет сделать вывод о том, что...», «таблица позволяет заключить, что...» и т. п.

В неаналитических таблицах обычно помещаются необработанные статистические данные, необходимые лишь для информации и констатации фактов.

Таблицы размещают после первого упоминания о них в тексте таким образом, чтобы их можно было читать без поворота работы или с поворотом по часовой стрелке.

Каждая таблица должна иметь нумерационный и тематический заголовок. Тематический заголовок располагается по центру таблицы, после нумерационного, размещенного в правой стороне листа и включающего надпись «Таблица» с указанием арабскими цифрами номера таблицы. Нумерация таблиц сквозная в пределах каждой главы. Номер таблицы состоит из двух цифр: первая указывает на номер главы, вторая – на номер таблицы в главе по порядку (например, «Таблица 2.2» – это значит, что представленная таблица вторая во второй главе).

Цифры в графах таблиц должны проставляться так, чтобы разряды чисел во всей графе были расположены один под другим. В одной графе количество десятичных знаков должно быть одинаковым. Если данные отсутствуют, то в графах ставят знак тире. Округление числовых значений величин до первого, второго и т. д. десятичного знака для

различных значений одного и того же наименования показателя должно быть одинаковым.

Таблицу с большим количеством строк допускается переносить на другую страницу, при этом заголовок таблицы помещают только над ее первой частью, а над переносимой частью пишут «Продолжение таблицы» или «Окончание таблицы». Если в работе несколько таблиц, то после слов «Продолжение» или «Окончание» указывают номер таблицы, а само слово «таблица» пишут сокращенно, например, «Продолжение табл. 1.1», «Окончание табл. 1.1».

На все таблицы в тексте реферата должны быть даны ссылки с указанием их порядкового номера, например, «...в табл. 2.2».

Формулы

Формулы – это комбинации математических знаков, выражающие какие-либо предложения.

Формулы, приводимые в реферате, должны быть наглядными, а обозначения, применяемые в них, соответствовать стандартам.

Пояснения значений символов и числовых коэффициентов следует приводить непосредственно под формулой, в той последовательности, в какой они даны в формуле. Значение каждого символа и числового коэффициента дается с новой строки. Первую строку объяснения начинают со слова «где» без двоеточия после него.

Формулы и уравнения следует выделять из текста свободными строками. Если уравнение не умещается в одну строку, оно должно быть перенесено после знака равенства (=) или после знака (+), минус (-), умножения (x) и деления (:).

Формулы нумеруют арабскими цифрами в пределах всей курсовой работы (реферата) или главы. В пределах реферата используют нумерацию формул одинарную, в пределах главы – двойную. Номер указывают с правой стороны листа на уровне формулы в круглых скобках.

В тексте ссылки на формулы приводятся с указанием их порядковых номеров, например: «...в формуле (2.2)» (второй формуле второй главы).

Иллюстрации

Иллюстрации позволяют наглядно представить явление или предмет такими, какими мы их зрительно воспринимаем, но без лишних деталей и подробностей.

Основными видами иллюстраций являются схемы, диаграммы и графики.

Схема – это изображение, передающее обычно с помощью условных обозначений и без соблюдения масштаба основную идею какого-либо устройства, предмета, сооружения или процесса и показывающее взаимосвязь их главных элементов.

Диаграмма – один из способов изображения зависимости между величинами. Наибольшее распространение получили линейные, столбиковые и секторные диаграммы.

Для построения линейных диаграмм используется координатное поле. По горизонтальной оси в изображенном масштабе откладывается время или факториальные признаки, на вертикальной – показатели на определенный момент (период) времени или размеры результативного независимого признака. Вершины ординат соединяются отрезками – в результате получается ломаная линия.

На столбиковых диаграммах данные изображаются в виде прямоугольников (столбиков) одинаковой ширины, расположенных вертикально или горизонтально. Длина (высота) прямоугольников пропорциональна изображенным ими величинам.

Секторная диаграмма представляет собой круг, разделенный на секторы, величины которых пропорциональны величинам частей изображаемого явления.

График – это результат обработки числовых данных. Он представляет собой условные изображения величин и их соотношений через геометрические фигуры, точки и линии.

Количество иллюстраций в работе должно быть достаточным для пояснения излагаемого текста.

Иллюстрации обозначаются словом «Рис.» и располагаются после первой ссылки на них в тексте так, чтобы их было удобно рассматривать без поворота работы или с поворотом по часовой стрелке. Иллюстрации должны иметь номер и наименование, расположенные по центру, под ней. Иллюстрации нумеруются в пределах главы арабскими цифрами, например: «Рис. 1.1» (первый рисунок первой главы). Ссылки на иллюстрации в тексте реферата приводят с указанием их порядкового номера, например: «...на рис. 1.1».

При необходимости иллюстрации снабжаются поясняющими данными (подрисовочный текст).

Приложения

Приложение – это часть основного текста, которая имеет дополнительное (обычно справочное) значение, но, тем не менее, необходима для более полного освещения темы. По форме они могут представлять собой текст, таблицы, графики, карты. В приложении помещают вспомогательные материалы по рассматриваемой теме: инструкции, методики, положения, результаты промежуточных расчетов, типовые проекты, имеющие значительный объем, затрудняющий чтение и целостное восприятие текста. В этом случае в тексте приводятся основные выводы (результаты) и делается ссылка на приложение, содержащее соответствующую информацию. Каждое приложение должно начинаться с новой страницы. В правом верхнем углу листа пишут слово «Приложение» и указывают номер приложения. Если в реферате больше одного приложения, их нумеруют последовательно арабскими цифрами, например: «Приложение 1», «Приложение 2» и т. д.

Каждое приложение должно иметь заголовок, который помещают ниже слова «Приложение» над текстом приложения, по центру.

При ссылке на приложение в тексте реферата пишут сокращенно строчными буквами «прил.» и указывают номер приложения, например: «...в прил. 1».

Приложения оформляются как продолжение текстовой части реферата со сквозной нумерацией листов. Число страниц в приложении не лимитируется и не включается в общий объем страниц реферата.

Библиографический список

Библиографический список должен содержать перечень и описание только тех источников, которые были использованы при написании реферата.

В библиографическом списке должны быть представлены монографические издания отечественных и зарубежных авторов, материалы профессиональной периодической печати (экономических журналов, газет и еженедельников), законодательные и др. нормативно-правовые акты. При составлении списка необходимо обратить внимание на достижение оптимального соотношения между монографическими изданиями, характеризующими глубину теоретической подготовки автора, и периодикой, демонстрирующей владение современными экономическими данными.

Наиболее распространенным способом расположения наименований литературных источников является алфавитный. Работы одного автора перечисляются в алфавитном порядке их названий. Исследования на иностранных языках помещаются в порядке латинского алфавита после исследований на русском языке.

Ниже приводятся примеры библиографических описаний использованных источников.

Статья одного, двух или трех авторов из журнала

Зотова Л. А., Еременко О. В. Инновации как объект государственного регулирования // *Экономист.* 2010. № 7. С. 17–19.

Статья из журнала, написанная более чем тремя авторами

Валютный курс и экономический рост / С. Ф. Алексашенко, А. А. Клепач, О. Ю. Осипова [и др.] // Вопросы экономики. 2010. № 8. С. 18–22.

Книга, написанная одним, двумя или тремя авторами

Тулъчинский Г. Л. Корпоративная социальная ответственность: технологии и оценка эффективности: учебник и практикум для академического бакалавриата / Г. Л. Тулъчинский. М.: Издательство Юрайт, 2015. 338 с.

Книга, написанная более чем тремя авторами

Корпоративная социальная ответственность: учебник для бакалавров / Э. М. Коротков, О. Н. Александрова, С. А. Антонов [и др.]; под ред. Э. М. Короткова. М.: Издательство Юрайт, 2013. 445 с.

Сборники

Актуальные проблемы экономики и управления: сборник научных статей. Екатеринбург: УГГУ, 2010. Вып. 9. 146 с.

Статья из сборника

Данилов А. Г. Система ценообразования промышленного предприятия // Актуальные проблемы экономики и управления: сб. научных статей. Екатеринбург: УГГУ, 2010. Вып. 9. С. 107–113.

Статья из газеты

Крашаков А. С. Будет ли обвал рубля // Аргументы и факты. 2011. № 9. С. 3.

Библиографические ссылки

Библиографические ссылки требуется приводить при цитировании, заимствовании материалов из других источников, упоминании или анализе работ того или иного автора, а также при необходимости адресовать читателя к трудам, в которых рассматривался данный вопрос.

Ссылки должны быть затекстовыми, с указанием номера соответствующего источника (на который автор ссылается в работе) в соответствии с библиографическим списком и соответствующей страницы.

Пример оформления затекстовой ссылки

Ссылка в тексте: «Источники КСО – те силы, которые диктуют корпорации и менеджерам соответствующие обязанности ответственного поведения» [8, С. 54].

В списке использованных источников:

8. Корпоративная социальная ответственность: учебник для бакалавров / Э.М. Коротков, О.Н. Александрова, С.А. Антонов [и др.]; под ред. Э.М. Короткова. М.: Издательство Юрайт, 2013. 445 с

ОРГАНИЗАЦИЯ ЗАЩИТЫ РЕФЕРАТА

Необходимо заранее подготовить тезисы выступления (план-конспект).

Порядок защиты реферата.

1. Краткое сообщение, характеризующее цель и задачи работы, ее актуальность, полученные результаты, вывод и предложения.

2. Ответы студента на вопросы преподавателя.

3. Отзыв руководителя-консультанта о ходе выполнения работы.

Советы студенту:

• Готовясь к защите реферата, вы должны вспомнить материал максимально подробно, и это должно найти отражение в схеме вашего ответа. Но тут же необходимо выделить главное, что наиболее важно для понимания материала в целом, иначе вы сможете проговорить все 15-20 минут и не раскрыть существа вопроса. Особенно строго следует отбирать примеры и иллюстрации.

- Вступление должно быть очень кратким – 1-2 фразы (если вы хотите подчеркнуть при этом важность и сложность данного вопроса, то не говорите, что он сложен и важен, а покажите его сложность и важность).

- Целесообразнее вначале показать свою схему раскрытия вопроса, а уж потом ее детализировать.

- Рассказывать будет легче, если вы представите себе, что объясняете материал очень способному и хорошо подготовленному человеку, который не знает именно этого раздела, и что при этом вам обязательно нужно доказать важность данного раздела и заинтересовать в его освоении.

- Строго следите за точностью своих выражений и правильностью употребления терминов.

- Не пытайтесь рассказать побольше за счет ускорения темпа, но и не мямлите.

- Не демонстрируйте излишнего волнения и не напрашивайтесь на сочувствие.

- Будьте особенно внимательны ко всем вопросам преподавателя, к малейшим его замечаниям. И уж ни в коем случае его не перебивайте!

- Не бойтесь дополнительных вопросов – чаще всего преподаватель использует их как один из способов помочь вам или сэкономить время. Если вас прервали, а при оценке ставят в вину пропуск важной части материала, не возмущайтесь, а покажите план своего ответа, где эта часть стоит несколько позже того, на чем вы были прерваны.

- Прежде чем отвечать на дополнительный вопрос, необходимо сначала правильно его понять. Для этого нужно хотя бы немного подумать, иногда переспросить, уточнить: правильно ли вы поняли поставленный вопрос. И при ответе следует соблюдать тот же принцип экономности мышления, а не высказывать без разбора все, что вы можете сказать.

- Будьте доброжелательны и тактичны, даже если к ответу вы не готовы (это вина не преподавателя, а ваша).

ТЕМЫ КОНТРОЛЬНОЙ РАБОТЫ (РЕФЕРАТА)

1. Концепции управления финансами корпорации.
2. Финансовый механизм холдинга.
3. Оптимизация структуры управления финансами корпорации.
4. Функции финансовой службы в условиях кризиса, стабилизации и развития компании.
5. Методика анализа финансового состояния крупного холдинга.
6. Планирование издержек в рыночной конкурентной среде.
7. Разработка финансового плана в составе бизнес-плана инвестиционного проекта.
8. Пути и методы улучшения использования капитала компании.
9. Бюджетирование фирмы (по отраслям).
10. Финансовая политика компании в условиях кризиса, стабилизации и развития фирмы.
11. Особенности кредитования предпринимательской деятельности в России и за рубежом.
12. Выбор оптимальной формы банковского кредита в современных условиях.
13. Страховой рынок в России и за рубежом: проблемы и перспективы развития.
14. Механизм слияний и поглощений корпораций с учетом отечественного и зарубежного опыта. Комплексный анализ финансово-хозяйственной деятельности холдинга.
15. Особенности анализа финансового состояния компании на различных этапах ее

развития.

16. Лизинг в России и за рубежом.

17. Форфейтинг и его использование в целях улучшения финансового состояния компании.

18. Факторинг в рыночной среде.

19. Оценка инвестиционных качеств ценных бумаг (по видам ценных бумаг).

20. Разработка стратегии управления финансами корпорации.

21. Оптимизация корпоративного контроля на этапах кризиса, стабилизации и развития компании. Оптимизация методов ценообразования корпорации.

22. Построение системы ценовых скидок: отраслевые особенности.

23. Ценообразование разных видов активов холдинга.

24. Оптимизация налогов в рамках налогового планирования корпорации.

МЕТОДИКА ОЦЕНКИ КОНТРОЛЬНОЙ РАБОТЫ (РЕФЕРАТА)

Критерии оценивания:

достижение поставленной цели и задач исследования (новизна и актуальность поставленных в реферате проблем, правильность формулирования цели, определения задач исследования, правильность выбора методов решения задач и реализации цели; соответствие выводов решаемым задачам, поставленной цели, убедительность выводов);

уровень эрудированности автора по изученной теме (знание автором состояния изучаемой проблематики, цитирование источников, степень использования в работе результатов исследований);

личные заслуги автора реферата (новые знания, которые получены помимо основной образовательной программы, новизна материала и рассмотренной проблемы, научное значение исследуемого вопроса);

культура письменного изложения материала (логичность подачи материала, грамотность автора);

культура оформления материалов работы (соответствие реферата всем стандартным требованиям);

знания и умения на уровне требований стандарта данной дисциплины: знание фактического материала, усвоение общих понятий и идей;

степень обоснованности аргументов и обобщений (полнота, глубина, всестороннее раскрытие темы, корректность аргументации и системы доказательств, характер и достоверность примеров, иллюстративного материала, наличие знаний интегрированного характера, способность к обобщению);

качество и ценность полученных результатов (степень завершенности реферативного исследования, спорность или однозначность выводов);

использование профессиональной терминологии;

использование литературных источников.

Образец оформления титульного листа контрольной работы (реферата)

МИНОБРНАУКИ РОССИИ
Федеральное государственное бюджетное образовательное учреждение
высшего образования
«Уральский государственный горный университет»

Инженерно-экономический факультет

Кафедра экономики и менеджмента

КОНТРОЛЬНАЯ РАБОТА (РЕФЕРАТ)

по дисциплине
«Корпоративные финансы»

на тему:

ФАКТОРИНГ В РЫНОЧНОЙ СРЕДЕ

Руководитель:
Наумов И.В.
Студент гр. М-21
Артёмова Елена Юрьевна

Екатеринбург – 2021

МИНОБРНАУКИ РОССИИ

ФГБОУ ВО «Уральский государственный горный университет»



МЕТОДИЧЕСКИЕ УКАЗАНИЯ ПО ОРГАНИЗАЦИИ САМОСТОЯТЕЛЬНОЙ РАБОТЫ И ЗАДАНИЯ ДЛЯ ОБУЧАЮЩИХСЯ

КОРПОРАТИВНЫЕ ФИНАНСЫ

Направление подготовки
38.03.02 Менеджмент

Направленность (профиль):
Производственный менеджмент

квалификация выпускника: **бакалавр**

Авторы: Наумов И.В., к.э.н.; Михайлюк О.Н., доцент, д.э.н.

Одобрены на заседании кафедры

Экономики и менеджмента
(название кафедры)

Зав. кафедрой

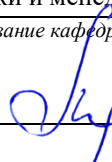

(подпись)
Мочалова Л.А.
(Фамилия И.О.)

Протокол № 1 от 09.09.2021
(Дата)

Рассмотрены методической комиссией

Инженерно-экономического факультета
(название факультета)

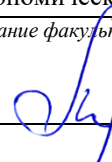
Председатель

(подпись)
Мочалова Л.А.
(Фамилия И.О.)

Протокол № 1 от 29.09.2021
(Дата)

Екатеринбург

СОДЕРЖАНИЕ

ВВЕДЕНИЕ.....	3
ВОПРОСЫ ДЛЯ САМОПРОВЕРКИ.....	6
САМООРГАНИЗАЦИЯ РАБОТЫ С ЛИТЕРАТУРОЙ.....	8
ПОДГОТОВКА ДОКЛАДА С ПРЕЗЕНТАЦИЕЙ.....	12
ПОДГОТОВКА К ДИСКУССИИ.....	17
ПОДГОТОВКА К ПРАКТИКО-ОРИЕНТИРОВАННЫМ ЗАДАНИЯМ.....	20
ПРАКТИКО-ОРИЕНТИРОВАННЫЕ ЗАДАНИЯ.....	22
ПОДГОТОВКА К ПРОМЕЖУТОЧНОЙ АТТЕСТАЦИИ.....	24

ВВЕДЕНИЕ

Самостоятельная работа в высшем учебном заведении - это часть учебного процесса, метод обучения, прием учебно-познавательной деятельности, комплексная целевая стандартизованная учебная деятельность с запланированными видом, типом, формами контроля.

Самостоятельная работа представляет собой плановую деятельность обучающихся по поручению и под методическим руководством преподавателя.

Целью самостоятельной работы студентов является закрепление тех знаний, которые они получили на аудиторных занятиях, а также способствование развитию у студентов творческих навыков, инициативы, умению организовать свое время.

Самостоятельная работа реализует следующие задачи:

- предполагает освоение курса дисциплины;
- помогает освоению навыков учебной и научной работы;
- способствует осознанию ответственности процесса познания;
- способствует углублению и пополнению знаний студентов, освоению ими навыков и умений;
- формирует интерес к познавательным действиям, освоению методов и приемов познавательного процесса,
- создает условия для творческой и научной деятельности обучающихся;
- способствует развитию у студентов таких личных качеств, как целеустремленность, заинтересованность, исследование нового.

Самостоятельная работа обучающегося выполняет следующие функции:

- развивающую (повышение культуры умственного труда, приобщение к творческим видам деятельности, обогащение интеллектуальных способностей студентов);
- информационно-обучающую (учебная деятельность студентов на аудиторных занятиях, неподкрепленная самостоятельной работой, становится мало результативной);
- ориентирующую и стимулирующую (процессу обучения придается ускорение и мотивация);
- воспитательную (формируются и развиваются профессиональные качества бакалавра и гражданина);
- исследовательскую (новый уровень профессионально-творческого мышления).

Организация самостоятельной работы студентов должна опираться на определенные требования, а, именно:

- сложность осваиваемых знаний должна соответствовать уровню развития студентов;
- стандартизация заданий в соответствии с логической системой курса дисциплины;
- объем задания должен соответствовать уровню студента;
- задания должны быть адаптированными к уровню студентов.

Содержание самостоятельной работы студентов представляет собой, с одной стороны, совокупность теоретических и практических учебных заданий, которые должен выполнить студент в процессе обучения, объект его деятельности; с другой стороны – это способ деятельности студента по выполнению соответствующего теоретического или практического учебного задания.

Свое внешнее выражение содержание самостоятельной работы студентов находит во всех организационных формах аудиторной и внеаудиторной деятельности, в ходе самостоятельного выполнения различных заданий.

Функциональное предназначение самостоятельной работы студентов в процессе лекций, практических занятий по овладению специальными знаниями заключается в самостоятельном прочтении, просмотре, прослушивании, наблюдении, конспектировании, осмыслении, запоминании и воспроизведении определенной информации. Цель и планирование самостоятельной работы студента определяет преподаватель. Вся информация осуществляется на основе ее воспроизведения.

Так как самостоятельная работа тесно связана с учебным процессом, ее необходимо рассматривать в двух аспектах:

1. аудиторная самостоятельная работа – лекционные, практические занятия;

2. внеаудиторная самостоятельная работа – дополнение лекционных материалов, подготовка к практическим занятиям, подготовка к участию в деловых играх и дискуссиях, выполнение письменных домашних заданий, Контрольных работ (рефератов и т.п.) и курсовых работ (проектов), докладов и др.

Основные формы организации самостоятельной работы студентов определяются следующими параметрами:

- содержание учебной дисциплины;
- уровень образования и степень подготовленности студентов;
- необходимость упорядочения нагрузки студентов при самостоятельной работе.

Таким образом, самостоятельная работа студентов является важнейшей составной частью процесса обучения.

Методические указания по организации самостоятельной работы и задания для обучающихся по дисциплине «*Корпоративные финансы*» обращают внимание студента на главное, существенное в изучаемой дисциплине, помогают выработать умение анализировать явления и факты, связывать теоретические положения с практикой, а также облегчают подготовку к выполнению *контрольной работы* и сдаче экзамена.

Настоящие методические указания позволят студентам самостоятельно овладеть фундаментальными знаниями, профессиональными умениями и навыками деятельности по профилю подготовки, опытом творческой и исследовательской деятельности, и направлены на формирование компетенций, предусмотренных учебным планом поданному профилю.

Видами самостоятельной работы обучающихся по дисциплине «*Корпоративные финансы*» являются:

- повторение материала лекций;
- самостоятельное изучение тем курса (в т. ч. рассмотрение основных категорий дисциплины, работа с литературой);
- ответы на вопросы для самопроверки (самоконтроля);
- подготовка к практическим (семинарским) занятиям (в т. ч. подготовка доклада, подготовка к дискуссии, подготовка к выполнению практико-ориентированного задания);
- подготовка контрольной работы (реферата);
- подготовка к экзамену.

В методических указаниях представлены материалы для самостоятельной работы и рекомендации по организации отдельных её видов.

ВОПРОСЫ ДЛЯ САМОПРОВЕРКИ

1. Концепции управления финансами корпорации.
2. Финансовый механизм холдинга.
3. Оптимизация структуры управления финансами корпорации.
4. Функции финансовой службы в условиях кризиса, стабилизации и развития компании.
5. Методика анализа финансового состояния крупного холдинга.
6. Планирование издержек в рыночной конкурентной среде.
7. Разработка финансового плана в составе бизнес-плана инвестиционного проекта.
8. Пути и методы улучшения использования капитала компании.
9. Бюджетирование фирмы (по отраслям).
10. Финансовая политика компании в условиях кризиса, стабилизации и развития фирмы.
11. Особенности кредитования предпринимательской деятельности в России и за рубежом.
12. Выбор оптимальной формы банковского кредита в современных условиях.
13. Страховой рынок в России и за рубежом: проблемы и перспективы развития.
14. Механизм слияний и поглощений корпораций с учетом отечественного и зарубежного опыта.
15. Комплексный анализ финансово-хозяйственной деятельности холдинга.
16. Особенности анализа финансового состояния компании на различных этапах ее развития.
17. Лизинг в России и за рубежом.
18. Форфейтинг и его использование в целях улучшения финансового состояния компании.
19. Факторинг в рыночной среде.
20. Оценка инвестиционных качеств ценных бумаг (по видам ценных бумаг).
21. Разработка стратегии управления финансами корпорации.
22. Оптимизация корпоративного контроля на этапах кризиса, стабилизации и развития компании.
23. Оптимизация методов ценообразования корпорации.
24. Построение системы ценовых скидок: отраслевые особенности.
25. Ценообразование разных видов активов холдинга.

26. Оптимизация налогов в рамках налогового планирования корпорации.

САМООРГАНИЗАЦИЯ РАБОТЫ С ЛИТЕРАТУРОЙ

Самостоятельное изучение тем курса осуществляется на основе списка рекомендуемой литературы к дисциплине. При работе с книгой необходимо научиться правильно ее читать, вести записи. Самостоятельная работа с учебными и научными изданиями профессиональной и общекультурной тематики – это важнейшее условие формирования научного способа познания.

Основные приемы работы с литературой можно свести к следующим:

- составить перечень книг, с которыми следует познакомиться;
- перечень должен быть систематизированным (что необходимо для семинаров, что для экзаменов, что пригодится для написания курсовых и выпускных квалификационных работ (ВКР), а что выходит за рамки официальной учебной деятельности, и расширяет общую культуру);
- обязательно выписывать все выходные данные по каждой книге (при написании курсовых и выпускных квалификационных работ это позволит экономить время);
- определить, какие книги (или какие главы книг) следует прочитать более внимательно, а какие – просто просмотреть;
- при составлении перечней литературы следует посоветоваться с преподавателями и руководителями ВКР, которые помогут сориентироваться, на что стоит обратить большее внимание, а на что вообще не стоит тратить время;
- все прочитанные монографии, учебники и научные статьи следует конспектировать, но это не означает, что надо конспектировать «все подряд»: можно выписывать кратко основные идеи автора и иногда приводить наиболее яркие и показательные цитаты (с указанием страниц);
- если книга – собственная, то допускается делать на полях книги краткие пометки или же в конце книги, на пустых страницах просто сделать свой «предметный указатель», где отмечаются наиболее интересные мысли и обязательно указываются страницы в тексте автора;
- следует выработать способность «воспринимать» сложные тексты; для этого лучший прием – научиться «читать медленно», когда понятно каждое прочитанное слово (а если слово незнакомое, то либо с помощью словаря, либо с помощью преподавателя обязательно его узнать). Таким образом, чтение текста является частью познавательной деятельности. Ее цель – извлечение из текста необходимой информации.

От того, насколько осознанна читающим собственная внутренняя установка при обращении к печатному слову (найти нужные сведения, усвоить информацию полностью или частично, критически проанализировать материал и т.п.) во многом зависит эффективность осуществляемого действия. Грамотная работа с книгой, особенно если речь идет о научной литературе, предполагает соблюдение ряда правил, для овладения которыми необходимо настойчиво учиться. Это серьезный, кропотливый труд. Прежде всего, при такой работе невозможен формальный, поверхностный подход. Не механическое заучивание, не простое накопление цитат, выдержек, а

сознательное усвоение прочитанного, осмысление его, стремление дойти до сути – вот главное правило. Другое правило – соблюдение при работе над книгой определенной последовательности. Вначале следует ознакомиться с оглавлением, содержанием предисловия или введения. Это дает общую ориентировку, представление о структуре и вопросах, которые рассматриваются в книге.

Следующий этап – чтение. Первый раз целесообразно прочитать книгу с начала до конца, чтобы получить о ней цельное представление. При повторном чтении происходит постепенное глубокое осмысление каждой главы, критического материала и позитивного изложения; выделение основных идей, системы аргументов, наиболее ярких примеров и т.д. Непременным правилом чтения должно быть выяснение незнакомых слов, терминов, выражений, неизвестных имен, названий. Студентам с этой целью рекомендуется заводить специальные тетради или блокноты. Важная роль в связи с этим принадлежит библиографической подготовке студентов. Она включает в себя умение активно, быстро пользоваться научным аппаратом книги, справочными изданиями, каталогами, умение вести поиск необходимой информации, обрабатывать и систематизировать ее.

Выделяют четыре основные установки в чтении текста:

- информационно-поисковая (задача – найти, выделить искомую информацию);
- усваивающая (усилия читателя направлены на то, чтобы как можно полнее осознать и запомнить, как сами сведения, излагаемые автором, так и всю логику его рассуждений);
- аналитико-критическая (читатель стремится критически осмыслить материал, проанализировав его, определив свое отношение к нему);
- творческая (создает у читателя готовность в том или ином виде – как отправной пункт для своих рассуждений, как образ для действия по аналогии и т.п. – использовать суждения автора, ход его мыслей, результат наблюдения, разработанную методику, дополнить их, подвергнуть новой проверке).

С наличием различных установок обращения к тексту связано существование и нескольких видов чтения:

- библиографическое – просматривание карточек каталога, рекомендательных списков, сводных списков журналов и статей за год и т.п.;
- просмотрное – используется для поиска материалов, содержащих нужную информацию, обычно к нему прибегают сразу после работы со списками литературы и каталогами, в результате такого просмотра читатель устанавливает, какие из источников будут использованы в дальнейшей работе;
- ознакомительное – подразумевает сплошное, достаточно подробное прочтение отобранных статей, глав, отдельных страниц; цель – познакомиться с характером информации, узнать, какие вопросы вынесены автором на рассмотрение, провести сортировку материала;
- изучающее – предполагает доскональное освоение материала; в ходе такого чтения проявляется доверие читателя к автору, готовность принять

изложенную информацию, реализуется установка на предельно полное понимание материала;

- аналитико-критическое и творческое чтение – два вида чтения близкие между собой тем, что участвуют в решении исследовательских задач.

Первый из них предполагает направленный критический анализ, как самой информации, так и способов ее получения и подачи автором; второе – поиск тех суждений, фактов, по которым, или, в связи с которыми, читатель считает нужным высказать собственные мысли.

Из всех рассмотренных видов чтения основным для студентов является изучающее – именно оно позволяет в работе с учебной и научной литературой накапливать знания в различных областях. Вот почему именно этот вид чтения в рамках образовательной деятельности должен быть освоен в первую очередь. Кроме того, при овладении данным видом чтения формируются основные приемы, повышающие эффективность работы с текстом. Научная методика работы с литературой предусматривает также ведение записи прочитанного. Это позволяет привести в систему знания, полученные при чтении, сосредоточить внимание на главных положениях, зафиксировать, закрепить их в памяти, а при необходимости вновь обратиться к ним.

Основные виды систематизированной записи прочитанного:

Аннотирование – предельно краткое связное описание просмотренной или прочитанной книги (статьи), ее содержания, источников, характера и назначения.

Планирование – краткая логическая организация текста, раскрывающая содержание и структуру изучаемого материала.

Тезирование – лаконичное воспроизведение основных утверждений автора без привлечения фактического материала.

Цитирование – дословное выписывание из текста выдержек, извлечений, наиболее существенно отражающих ту или иную мысль автора.

Конспектирование – краткое и последовательное изложение содержания прочитанного. Конспект – сложный способ изложения содержания книги или статьи в логической последовательности. Конспект аккумулирует в себе предыдущие виды записи, позволяет всесторонне охватить содержание книги, статьи. Поэтому умение составлять план, тезисы, делать выписки и другие записи определяет и технологию составления конспекта.

Как правильно составлять конспект? Внимательно прочитайте текст. Уточните в справочной литературе непонятные слова. При записи не забудьте вынести справочные данные на поля конспекта. Выделите главное, составьте план, представляющий собой перечень заголовков, подзаголовков, вопросов, последовательно раскрываемых затем в конспекте. Это первый элемент конспекта. Вторым элементом конспекта являются тезисы. Тезис - это кратко сформулированное положение. Для лучшего усвоения и запоминания материала следует записывать тезисы своими словами. Тезисы, выдвигаемые в конспекте, нужно доказывать. Поэтому третий элемент конспекта - основные доводы, доказывающие истинность рассматриваемого тезиса. В конспекте

могут быть положения и примеры. Законспектируйте материал, четко следуя пунктам плана. При конспектировании старайтесь выразить мысль своими словами. Записи следует вести четко, ясно. Грамотно записывайте цитаты. Цитируя, учитывайте лаконичность, значимость мысли. При оформлении конспекта необходимо стремиться к емкости каждого предложения. Мысли автора книги следует излагать кратко, заботясь о стиле и выразительности написанного. Число дополнительных элементов конспекта должно быть логически обоснованным, записи должны распределяться в определенной последовательности, отвечающей логической структуре произведения. Для уточнения и дополнения необходимо оставлять поля.

Конспектирование - наиболее сложный этап работы. Овладение навыками конспектирования требует от студента целеустремленности, повседневной самостоятельной работы. Конспект ускоряет повторение материала, экономит время при повторном, после определенного перерыва, обращении к уже знакомой работе. Учитывая индивидуальные особенности каждого студента, можно дать лишь некоторые, наиболее оправдавшие себя общие правила, с которыми преподаватель и обязан познакомить студентов:

1. Главное в конспекте не объем, а содержание. В нем должны быть отражены основные принципиальные положения источника, то новое, что внес его автор, основные методологические положения работы. Умение излагать мысли автора сжато, кратко и собственными словами приходит с опытом и знаниями. Но их накоплению помогает соблюдение одного важного правила – не торопиться записывать при первом же чтении, вносить в конспект лишь то, что стало ясным.

2. Форма ведения конспекта может быть самой разнообразной, она может изменяться, совершенствоваться. Но начинаться конспект всегда должен с указания полного наименования работы, фамилии автора, года и места издания; цитаты берутся в кавычки с обязательной ссылкой на страницу книги.

3. Конспект не должен быть «слепым», безликим, состоящим из сплошного текста. Особо важные места, яркие примеры выделяются цветным подчеркиванием, взятием в рамочку, оттенением, пометками на полях специальными знаками, чтобы можно было быстро найти нужное положение. Дополнительные материалы из других источников можно давать на полях, где записываются свои суждения, мысли, появившиеся уже после составления конспекта.

ПОДГОТОВКА ДОКЛАДА С ПРЕЗЕНТАЦИЕЙ

Одной из форм текущего контроля является доклад, который представляет собой продукт самостоятельной работы студента.

Доклад - это публичное выступление по представлению полученных результатов решения определенной учебно-практической, учебно-исследовательской или научной темы.

Как правило, в основу доклада ложится анализ литературы по проблеме. Он должен носить характер краткого, но в то же время глубоко аргументированного устного сообщения. В нем студент должен, по возможности, полно осветить различные точки зрения на проблему, выразить собственное мнение, сделать критический анализ теоретического и практического материала.

Подготовка доклада является обязательной для обучающихся, если доклад презентацией указан в перечне форм текущего контроля успеваемости в рабочей программе дисциплины.

Доклад должен быть рассчитан на 7-10 минут. Как правило, предполагает подготовку презентации.

Презентация (от англ. «presentation» - представление) - это набор цветных слайдов на определенную тему, который хранится в файле специального формата с расширением PP.

Целью презентации - донести до целевой аудитории полноценную информацию об объекте презентации, изложенной в докладе, в удобной форме.

Перечень примерных тем докладов с презентацией представлен в рабочей программе дисциплины, он выдается обучающимся заблаговременно вместе с методическими указаниями по подготовке. Темы могут распределяться студентами самостоятельно (по желанию), а также закрепляться преподавателем дисциплины.

При подготовке доклада с презентацией обучающийся должен продемонстрировать умение самостоятельного изучения отдельных вопросов, структурирования основных положений рассматриваемых проблем, публичного выступления, позиционирования себя перед коллективом, навыки работы с библиографическими источниками и оформления научных текстов.

В ходе подготовки к докладу с презентацией обучающемуся необходимо:

- выбрать тему и определить цель выступления.

Для этого, остановитесь на теме, которая вызывает у Вас больший интерес; определите цель выступления; подумайте, достаточно ли вы знаете по выбранной теме или проблеме и сможете ли найти необходимый материал;

- осуществить сбор материала к выступлению.

Начинайте подготовку к докладу заранее; обращайтесь к справочникам, энциклопедиям, научной литературе по данной проблеме; записывайте необходимую информацию на отдельных листах или тетради;

- организовать работу с литературой.

При подборе литературы по интересующей теме определить конкретную цель поиска: что известно по данной теме? что хотелось бы узнать? для чего нужна эта информация? как ее можно использовать в практической работе?

- во время изучения литературы следует: записывать вопросы, которые возникают по мере ознакомления с источником, а также ключевые слова, мысли, суждения; представлять наглядные примеры из практики;

- обработать материал.

Учитывайте подготовку и интересы слушателей; излагайте правдивую информацию; все мысли должны быть взаимосвязаны между собой.

При подготовке доклада с презентацией особо необходимо обратить внимание на следующее:

- подготовка доклада начинается с изучения источников, рекомендованных к соответствующему разделу дисциплины, а также специальной литературы для докладчика, список которой можно получить у преподавателя;

- важно также ознакомиться с имеющимися по данной теме монографиями, учебными пособиями, научными информационными статьями, опубликованными в периодической печати.

Относительно небольшой объем текста доклада, лимит времени, отведенного для публичного выступления, обуславливает потребность в тщательном отборе материала, умелом выделении главных положений в содержании доклада, использовании наиболее доказательных фактов и убедительных примеров, исключении повторений и многословия.

Решить эти задачи помогает составление развернутого плана.

План доклада должен содержать следующие главные компоненты: краткое вступление, вопросы и их основные тезисы, заключение, список литературы.

После составления плана можно приступить к написанию текста. Во вступлении важно показать актуальность проблемы, ее практическую значимость. При изложении вопросов темы раскрываются ее основные положения. Материал содержания вопросов полезно располагать в таком порядке: тезис; доказательство тезиса; вывод и т. д.

Тезис - это главное основополагающее утверждение. Он обосновывается путем привлечения необходимых цитат, цифрового материала, ссылок на статьи. При изложении содержания вопросов особое внимание должно быть обращено на раскрытие причинно-следственных связей, логическую последовательность тезисов, а также на формулирование окончательных выводов. Выводы должны быть краткими, точными, достаточно аргументированными всем содержанием доклада.

В процессе подготовки доклада студент может получить консультацию у преподавателя, а в случае необходимости уточнить отдельные положения.

Выступление

При подготовке к докладу перед аудиторией необходимо выбрать способ выступления:

- устное изложение с опорой на конспект (опорой могут также служить заранее подготовленные слайды);

- чтение подготовленного текста.

Чтение заранее написанного текста значительно уменьшает влияние выступления на аудиторию. Запоминание написанного текста заметно сковывает выступающего и привязывает к заранее составленному плану, не давая возможности откликаться на реакцию аудитории.

Короткие фразы легче воспринимаются на слух, чем длинные.

Необходимо избегать сложных предложений, причастных и деепричастных оборотов. Излагая сложный вопрос, нужно постараться передать информацию по частям.

Слова в речи надо произносить четко и понятно, не надо говорить слишком быстро или, наоборот, растягивать слова. Надо произнести четко особенно ударную гласную, что оказывает наибольшее влияние на разборчивость речи.

Пауза в устной речи выполняет ту же роль, что знаки препинания в письменной. После сложных выводов или длинных предложений необходимо сделать паузу, чтобы слушатели могли вдуматься в сказанное или правильно понять сделанные выводы. Если выступающий хочет, чтобы его понимали, то не следует говорить без паузы дольше, чем пять с половиной секунд.

Особое место в выступлении занимает обращение к аудитории. Известно, что обращение к собеседнику по имени создает более доверительный контекст деловой беседы. При публичном выступлении также можно использовать подобные приемы. Так, косвенными обращениями могут служить такие выражения, как «Как Вам известно», «Уверен, что Вас это не оставит равнодушными». Выступающий показывает, что слушатели интересны ему, а это самый простой путь достижения взаимопонимания.

Во время выступления важно постоянно контролировать реакцию слушателей. Внимательность и наблюдательность в сочетании с опытом позволяют оратору уловить настроение публики. Возможно, рассмотрение некоторых вопросов придется сократить или вовсе отказаться от них.

После выступления нужно быть готовым к ответам на возникшие у аудитории вопросы.

Стоит обратить внимание на вербальные и невербальные составляющие общения. Небрежность в жестах недопустима. Жесты могут быть приглашающими, отрицающими, вопросительными, они могут подчеркнуть нюансы выступления.

Презентация

Презентация наглядно сопровождает выступление.

Этапы работы над презентацией могут быть следующими:

- осмыслите тему, выделите вопросы, которые должны быть освещены в рамках данной темы;

- составьте тезисы собранного материала. Подумайте, какая часть информации может быть подкреплена или полностью заменена изображениями, какую информацию можно представить в виде схем;
- подберите иллюстративный материал к презентации: фотографии, рисунки, фрагменты художественных и документальных фильмов, материалы кинохроники, разработайте необходимые схемы;
- подготовленный материал систематизируйте и «упакуйте» в отдельные блоки, которые будут состоять из собственно текста (небольшого по объему), схем, графиков, таблиц и т.д.;
- создайте слайды презентации в соответствии с необходимыми требованиями;
- просмотрите презентацию, оцените ее наглядность, доступность, соответствие языковым нормам.

Требования к оформлению презентации

Компьютерную презентацию, сопровождающую выступление докладчика, удобнее всего подготовить в программе MS Power Point.

Презентация как документ представляет собой последовательность сменяющих друг друга слайдов. Чаще всего демонстрация презентации проецируется на большом экране, реже – раздается собравшимся как печатный материал.

Количество слайдов должно быть пропорционально содержанию и продолжительности выступления (например, для 5-минутного выступления рекомендуется использовать не более 10 слайдов).

На первом слайде обязательно представляется тема выступления и сведения об авторах.

Следующие слайды можно подготовить, используя две различные стратегии их подготовки:

1-я стратегия: на слайды выносятся опорный конспект выступления и ключевые слова с тем, чтобы пользоваться ими как планом для выступления. В этом случае к слайдам предъявляются следующие требования:

- объем текста на слайде – не больше 7 строк;
- маркированный/нумерованный список содержит не более 7 элементов;
- отсутствуют знаки пунктуации в конце строк в маркированных и нумерованных списках;
- значимая информация выделяется с помощью цвета, кегля, эффектов анимации.

Особо внимательно необходимо проверить текст на отсутствие ошибок и опечаток. Основная ошибка при выборе данной стратегии состоит в том, что выступающие заменяют свою речь чтением текста со слайдов.

2-я стратегия: на слайды помещается фактический материал (таблицы, графики, фотографии и пр.), который является уместным и достаточным средством наглядности, помогает в раскрытии стержневой идеи выступления. В этом случае к слайдам предъявляются следующие требования:

- выбранные средства визуализации информации (таблицы, схемы, графики и т. д.) соответствуют содержанию;
- использованы иллюстрации хорошего качества (высокого разрешения), с четким изображением (как правило, никто из присутствующих не заинтересован вчитываться в текст на ваших слайдах и всматриваться в мелкие иллюстрации).

Максимальное количество графической информации на одном слайде – 2 рисунка (фотографии, схемы и т.д.) с текстовыми комментариями (не более 2 строк к каждому). Наиболее важная информация должна располагаться в центре экрана.

Обычный слайд, без эффектов анимации, должен демонстрироваться на экране не менее 10 - 15 секунд. За меньшее время аудитория не успеет осознать содержание слайда.

Слайд с анимацией в среднем должен находиться на экране не меньше 40 – 60 секунд (без учета времени на случайно возникшее обсуждение). В связи с этим лучше настроить презентацию не на автоматический показ, а на смену слайдов самим докладчиком.

Особо тщательно необходимо отнестись к оформлению презентации. Для всех слайдов презентации по возможности необходимо использовать один и тот же шаблон оформления, кегль – для заголовков - не меньше 24 пунктов, для информации - не менее 18.

В презентациях не принято ставить переносы в словах.

Наилучшей цветовой гаммой для презентации являются контрастные цвета фона и текста (белый фон – черный текст; темно-синий фон – светло-желтый текст и т. д.).

Лучше не смешивать разные типы шрифтов в одной презентации.

Рекомендуется не злоупотреблять прописными буквами (они читаются хуже).

ПОДГОТОВКА К ДИСКУССИИ

Дискуссия - практическое занятие, в основе его заложены несколько различных точек зрения на один и тот же вопрос, в результате обсуждения которых участники приходят к приемлемым для каждого из них позициям и решениям. Современный образовательный метод по сути своей является «проблемно-ориентированным подходом к обучению и позволяет сфокусировать внимание студентов на анализе и разрешении какой-либо конкретной проблемной ситуации.

Цель дискуссии - раскрыть широкий спектр мнений по выбранной для обсуждения проблеме с разных точек зрения, обсудить неясные и спорные моменты, связанные с данной проблемой, и достичь консенсуса, то есть всестороннее глубокое рассмотрение актуальной проблемы путем ее свободного группового обсуждения.

Неотъемлемые составляющие дискуссии - это:

1. неразрешённый вопрос;
2. равноправное участие представителей всех заинтересованных сторон;
3. выработка приемлемых для всех участников решений по обсуждаемому вопросу.

При проведении дискуссии для достижения положительного результата и создания деловой атмосферы необходимо:

- предусмотреть оптимальное количество участников;
- обеспечить работу технических средств для аудио- и видеозаписи;
- установить регламент выступлений;
- обеспечить соответствующее оформление аудитории.

Методика организации и проведения дискуссии

Обычно выделяют три этапа в организации и проведении «круглого стола»: подготовительный, дискуссионный и завершающий. Для каждого этапа студент должен быть соответствующим образом подготовлен:

1. *Подготовительный этап:*

- выбор проблемы (проблема должна быть острой, актуальной, имеющей различные пути решения). Выбранная для обсуждения проблема может носить междисциплинарный характер, она должна представлять практический интерес для аудитории с точки зрения развития профессиональных компетенций. Тема заранее студенту известна. Тему задает преподаватель;

- подбор модератора (модератор руководит дискуссией, поэтому должен на высоком уровне владеть искусством создания доверительной атмосферы и поддержания дискуссии, а также методом наращивания информации). Студент может быть модератором при должной подготовке и помощи со стороны преподавателя;

- подбор дискутантов;

- подготовка сценария (проведение дискуссии по заранее спланированному сценарию позволяет избежать спонтанности и хаотичности в дискуссии). Сценарий также заранее студенту известен, так как его

выполнение на занятии предполагает дополнительную самостоятельную подготовку вне аудитории.

Сценарий предполагает:

- определение понятийного аппарата (тезауруса);
- краткую содержательную вступительную речь модератора, в которой объявляется тема и спектр затрагиваемых в ее рамках проблем, контекст желаемого обсуждения;
- перечень вопросов дискуссионного характера (до 15 формулировок);
- разработку «домашних заготовок» ответов, подчас противоречивых и неординарных с использованием репрезентативной выборки информации;
- заключительную речь модератора;
- оснащение помещения стандартным оборудованием (аудио - видеотехникой), а также мультимедийными средствами с целью поддержания деловой и творческой атмосферы;
- консультирование участников (позволяет выработать у большинства участников определенные убеждения, которые в дальнейшем будут ими отстаиваться);
- подготовка необходимых материалов (на бумажном или электронном носителях): это могут быть статистические данные, материалы экспресс-опроса, проведенного анализа имеющейся информации с целью обеспечения участников дискуссии.

2. Дискуссионный этап:

- выступление модератора, в котором дается определение проблем и понятийного аппарата (тезауруса), устанавливается регламент, правила общей технологии занятия в форме дискуссии и информирование об общих правилах коммуникации.

К общим правилам коммуникации относятся рекомендации:

- избегай общих фраз;
- ориентируйся на цель (задачу);
- умей слушать;
- будь активен в беседе;
- будь краток;
- осуществляй конструктивную критику;
- не допускай оскорбительных замечаний в адрес собеседника;
- проведение «информационной атаки»: участники высказываются в определенном порядке, оперируя убедительными фактами, иллюстрирующими современное состояние проблемы;
- выступление дискуссионных участников и выявления существующих мнений на поставленные вопросы, акцентирования внимания на оригинальные идеи. С целью поддержания остроты дискуссии рекомендуется формулировать дополнительные вопросы;
- ответы на дискуссионные вопросы;
- подведение модератором мини-итогов по выступлениям и дискуссии: формулирование основных выводов о причинах и характере разногласий по

исследуемой проблеме, способах их преодоления, о системе мер решения данной проблемы.

3. Завершающий этап:

- подведение заключительных итогов ведущим;
- выработка рекомендаций или решений;
- установление общих результатов дискуссии.

ПОДГОТОВКА К ПРАКТИКО-ОРИЕНТИРОВАННЫМ ЗАДАНИЯМ

Практико-ориентированные задания выступают средством формирования у студентов системы интегрированных умений и навыков, необходимых для освоения профессиональных компетенций. Это могут быть ситуации, требующие применения умений и навыков, специфичных для соответствующего профиля обучения (знания содержания предмета), ситуации, требующие организации деятельности, выбора её оптимальной структуры личностно-ориентированных ситуаций (нахождение нестандартного способа решения).

Кроме этого, они выступают средством формирования у студентов умений определять, разрабатывать и применять оптимальные методы решения профессиональных задач. Они строятся на основе ситуаций, возникающих на различных уровнях осуществления практики и формулируются в виде производственных поручений (заданий).

Под практико-ориентированными заданиями понимают задачи из окружающей действительности, связанные с формированием практических навыков, необходимых в повседневной жизни, в том числе с использованием элементов производственных процессов.

Цель практико-ориентированных заданий – приобретение умений и навыков практической деятельности по изучаемой дисциплине.

Задачи практико-ориентированных заданий:

- закрепление, углубление, расширение и детализация знаний студентов при решении конкретных задач;
- развитие познавательных способностей, самостоятельности мышления, творческой активности;
- овладение новыми методами и методиками изучения конкретной учебной дисциплины;
- обучение приемам решения практических задач;
- выработка способности логического осмысления полученных знаний для выполнения заданий;
- обеспечение рационального сочетания коллективной и индивидуальной форм обучения.

Важными отличительными особенностями практико-ориентированных задания от стандартных задач (предметных, межпредметных, прикладных) являются:

- значимость (познавательная, профессиональная, общекультурная, социальная) получаемого результата, что обеспечивает познавательную мотивацию обучающегося;
- условие задания сформулировано как сюжет, ситуация или проблема, для разрешения которой необходимо использовать знания из разных разделов основного предмета, из другого предмета или из жизни, на которые нет явного указания в тексте задания;

- информация и данные в задании могут быть представлены в различной форме (рисунок, таблица, схема, диаграмма, график и т.д.), что потребует распознавания объектов;

- указание (явное или неявное) области применения результата, полученного при решении задания.

Кроме выделенных четырех характеристик, практико-ориентированные задания имеют следующие:

1. по структуре эти задания – нестандартные, т.е. в структуре задания не все его компоненты полностью определены;

2. наличие избыточных, недостающих или противоречивых данных в условии задания, что приводит к объемной формулировке условия;

3. наличие нескольких способов решения (различная степень рациональности), причем данные способы могут быть неизвестны учащимся, и их потребуется сконструировать.

При выполнении практико-ориентированных заданий следует руководствоваться следующими общими рекомендациями:

- для выполнения практико-ориентированного задания необходимо внимательно прочитать задание, повторить лекционный материал по соответствующей теме, изучить рекомендуемую литературу, в т.ч. дополнительную;

- выполнение практико-ориентированного задания включает постановку задачи, выбор способа решения задания, разработку алгоритма практических действий, программы, рекомендаций, сценария и т. п.;

- если практико-ориентированное задание выдается по вариантам, то получить номер варианта исходных данных у преподавателя; если нет вариантов, то нужно подобрать исходные данные самостоятельно, используя различные источники информации;

- для выполнения практико-ориентированного задания может использоваться метод малых групп. Работа в малых группах предполагает решение определенных образовательных задач в рамках небольших групп с последующим обсуждением полученных результатов. Этот метод развивает навыки сотрудничества, достижения компромиссного решения, аналитические способности.

ПРАКТИКО-ОРИЕНТИРОВАННЫЕ ЗАДАНИЯ

Задача 1. Компания выпустила 5 млн. обыкновенных акций, 750 000 7%-ных привилегированных акций с номинальной стоимостью 100 руб. и 500 000 11%-ных облигаций с номинальной стоимостью 1000 руб. за каждую. Обыкновенные акции продаются по 40 руб. и имеют бета-коэффициент 1,3, рыночная премия за риск ($r_m - r_f$) – 6%, безрисковая ставка – 4%. Привилегированные акции продаются по цене 75 руб., а облигации со сроком погашения через 15 лет продаются по цене, составляющей 94% номинальной стоимости. Ставка налога на прибыль – 20%. Какова средневзвешенная стоимость капитала?

Задача 2. Проект, требующий инвестиции в размере 1 млн. руб., будет генерировать доходы в течение 5 лет в сумме 260 тыс. руб. ежегодно.

Стоит ли принять этот проект, если приемлемая ставка дисконтирования равна 9%?

Задача 3. Какое из предприятий является более эффективным (по показателю рентабельности продаж) и более выгодным объектом для вложения инвестиций (по показателю ROI)?

	Предприятие А	Предприятие Б
Объем продаж	20 000 000	5 340 000
Прибыль от продаж	500 000	500 000
Чистая прибыль	400 000	400 000
Инвестиции	10 000 000	20 000 000

Задача 4. Рассчитать потребность предприятия в собственных средствах для создания запасов сырья и основных материалов на основании следующих данных:

1. Производственная потребность предприятия в сырье и основных материалах плановом году:

Сырье и основные материалы	Количество единиц, тыс. шт.	Стоимость приобретения в руб. за единицу
1	1200	200
2	1500	300
3	300	350

2. Производственная программа распределяется следующим образом: 1 кв. – 24%; 2 кв. – 26%; 3 кв. – 25%; 4 кв. – 25%.

3. Формирование нормы запаса осуществляется на основе следующих данных:

Сырье и основные материалы	Транспортный запас	Разгрузка, складирование, анализ	Текущий складской запас	Технологический запас	Страховой запас
1	3	2	18	3	9
2	5	2	12	8	11
3	4	2	14	6	7

Задача 5. Предприятие планирует, что денежные потоки в течение 5 лет составят: 1 год – 200 тыс. руб., 2 год – 300 тыс. руб., 3 год – 200 тыс. руб., 4 год – 400 тыс. руб., 5 год – 500 тыс. руб. Требуется рассчитать приведенную стоимость потока по ставке 10%.

Задача 6. Рассчитать сумму амортизационных отчислений организации на планируемый год расчетно-аналитическим методом, а также уровень износа, коэффициент обновления и выбытия основных фондов. Исходные данные: Балансовая стоимость основных производственных фондов на начало планируемого года составляет 27500 тыс. руб. (таблица).

Таблица. Расчет плановой суммы амортизационных отчислений по предприятию на год.

Группы основных фондов	Балансовая стоимость на	Среднегодовая стоимость вводимых	Среднегодовая стоимость выбывающих	Среднегодовая стоимость амортизуемых ос-	Годовая норма амортизации, %	Годовая сумма амортизации по

	начало года, тыс. руб.	объектов, тыс. руб.	объектов, тыс. руб.	новых фондов, тыс. руб.		основным фондам, тыс. руб.
1	2	3	4	5	6	7
3 группа	2880				25	
4 группа	10595				16,7	
5 группа	5100				11,8	
6 группа	3700				8	
7 группа	2975				5,7	
8 группа	5950				4,4	
Всего	27500				x	

По всем основным фондам предприятие применяет линейный метод начисления амортизации. Планируется ввод в действие основных фондов: в 1-м квартале – оборудование стоимостью 400 тыс. руб. со сроком полезного использования 12 лет, в 3-м квартале – здание производственного склада стоимостью 1450 тыс. руб. со сроком полезного использования 22 года. Плановое выбытие основных фондов: в 1-м квартале – устаревшее оборудование стоимостью 190 тыс. руб. (нормативный срок полезного использования 11 лет), во 2-м квартале – физически изношенные автомобили 2 шт. стоимостью 60 тыс. руб. каждая (нормативный срок полезного использования – 8 лет).

Задача 7.

Рассчитать прибыль от выпуска продукции, рентабельность продукции и рентабельность продаж на начало планового года, исходя из следующих данных:

Показатели	Отчет за 9 месяцев текущего года	Ожидаемое исполнение плана за IV квартал текущего года
Выпуск продукции		
а) по оптовым ценам предприятия	38600	10300
б) по полной себестоимости	31200	8100

Задача 8. Дать характеристику основных типов кредитной политики предприятий.

Таблица. Характеристика кредитной политики предприятия

Тип политики	Уровень риска	Содержание и цель	Положительные последствия	Отрицательные последствия
Консервативная				
Умеренная				
Агрессивная				

Задача 9. Отметить +, -, или 0 (соответственно увеличение, уменьшение или неизменность) дебиторской задолженности, объема продаж и прибыли под влиянием следующих факторов (таблица 1). Обоснуйте Ваши ответы.

Таблица. Оценка влияния изменений кредитной политики на финансовые показатели

Изменения кредитной политики	Дебиторская задолженность	Объем продаж	Прибыль
1. Ужесточение кредитных стандартов			
2. Условия продажи изменились с «2/10, чистые 30» на «3/10, чистые 30»			
3. Условия продажи изменились с «2/10, чистые 30» на «3/10, чистые 40»			

ПОДГОТОВКА К ПРОМЕЖУТОЧНОЙ АТТЕСТАЦИИ

При подготовке к экзамену по дисциплине «Корпоративные финансы» обучающемуся рекомендуется:

1. повторить пройденный материал и ответить на вопросы, используя конспект и материалы лекций. Если по каким-либо вопросам у студента недостаточно информации в лекционных материалах, то необходимо получить информацию из раздаточных материалов и/или учебников (литературы), рекомендованных для изучения дисциплины «Корпоративные финансы».

Целесообразно также дополнить конспект лекций наиболее существенными и важными тезисами для рассматриваемого вопроса;

2. при изучении основных и дополнительных источников информации в рамках выполнения заданий на экзамене особое внимание необходимо уделять схемам, рисункам, графикам и другим иллюстрациям, так как подобные графические материалы, как правило, в наглядной форме отражают главное содержание изучаемого вопроса;

3. при изучении основных и дополнительных источников информации в рамках выполнения заданий на экзамене (в случаях, когда отсутствует иллюстративный материал) особое внимание необходимо обращать на наличие в тексте словосочетаний вида «во-первых», «во-вторых» и т.д., а также дефисов и перечислений (цифровых или буквенных), так как эти признаки, как правило, позволяют структурировать ответ на предложенное задание.

Подобную текстовую структуризацию материала слушатель может трансформировать в рисунки, схемы и т. п. для более краткого, наглядного и удобного восприятия (иллюстрации целесообразно отразить в конспекте лекций – это позволит оперативно и быстро найти, в случае необходимости, соответствующую информацию);

4. следует также обращать внимание при изучении материала для подготовки к экзамену на словосочетания вида «таким образом», «подводя итог сказанному» и т.п., так как это признаки выражения главных мыслей и выводов по изучаемому вопросу (пункту, разделу). В отдельных случаях выводы по теме (разделу, главе) позволяют полностью построить (восстановить, воссоздать) ответ на поставленный вопрос (задание), так как содержат в себе основные мысли и тезисы для ответа.

ОГЛАВЛЕНИЕ

ВВЕДЕНИЕ.....	3
1. СТРУКТУРА И СОДЕРЖАНИЕ КУРСОВОЙ РАБОТЫ.....	4
2. ТЕМЫ КУРСОВОЙ РАБОТЫ И РЕКОМЕНДАЦИИ К НИМ.....	5
3. СПИСОК ЛИТЕРАТУРЫ.....	11
4. ТРЕБОВАНИЯ К ОФОРМЛЕНИЮ КУРСОВОЙ РАБОТЫ.....	13
5. ОРГАНИЗАЦИЯ ЗАЩИТЫ КУРСОВОЙ РАБОТЫ.....	21
ПРИЛОЖЕНИЯ.....	23

ВВЕДЕНИЕ

Данные методические рекомендации необходимы для студентов бакалавриата по направлению подготовки 38.03.02 – «Менеджмент» при организации самостоятельной работы по дисциплине «*Экономический анализ производственно-хозяйственной деятельности организации (предприятия)*» в рамках подготовки и защиты курсовой работы.

В методических рекомендациях содержатся особенности организации подготовки курсовой работы, требования к её оформлению, а также порядок защиты и критерии оценки.

Целью освоения учебной дисциплины «*Экономический анализ производственно-хозяйственной деятельности организации (предприятия)*» является усвоение студентами методики анализа производственно-хозяйственной деятельности предприятия, приобретение ими навыков и умений применять аналитические расчеты в практике управления организациями (предприятиями) на уровне планировании основных технико-экономических и финансовых показателей их деятельности. Основной **целью** выполнения курсовой работы является закрепление на практике изучаемого теоретического материала и формирование у студентов целостного понимания сущности экономического анализа финансово-хозяйственной деятельности предприятий.

Задачами выполнения курсовой работы являются:

- более глубокая проработка теоретических вопросов курса;
- практическое освоение методики факторного анализа основных технико-экономических и финансовых показателей деятельности предприятия, в соответствии с выбранной темой работы.

1. СТРУКТУРА И СОДЕРЖАНИЕ КУРСОВОЙ РАБОТЫ

Курсовая работа по дисциплине *«Экономический анализ производственно-хозяйственной деятельности организации (предприятия)»* включает в себя две части – теоретическую и практическую (расчетно-графическую).

Теоретическая часть представляет собой краткое изложение выбранной методики анализа на выбранную студентом и согласованную с преподавателем тему работы объемом 15-20 страниц (шрифтом 14 пт в 1,5 интервала) и оценивается по следующим критериям:

- 1) авторский взгляд на изучаемый вопрос и актуальность выбранной темы;
- 2) умение выделить объект, предмет, сформулировать задачи, решаемые в работе;
- 3) полнота раскрытия методики и обоснование ее выбора;

Теоретическая часть курсовой работы оформляется в формате А4 вместе с практической. Она включает введение, основные разделы по заданной теме, заключение, список литературы, необходимые приложения, иллюстрации, графический материал. Содержание и представление теоретической части учитывается руководителем при общей оценке курсовой работы.

Практическая часть курсовой работы выполняется студентом в соответствии с выбранной темой. Ее целью является освоение конкретной методики факторного анализа основных показателей финансово-хозяйственной деятельности исследуемой организации. Исходные данные собираются на предприятии или задаются преподавателем (в случае отсутствия необходимой информации в отчетности).

Все расчеты выполняются студентом последовательно и сопровождаются необходимыми пояснениями, ссылками на используемые формулы, в соответствии с исходными данными. Темы курсовой работы и методические рекомендации к ним приводятся далее.

2. ТЕМЫ КУРСОВОЙ РАБОТЫ И РЕКОМЕНДАЦИИ К НИМ

1. Анализ объема производства и продаж продукции. Анализ эффективности использования производственных ресурсов.
2. Факторный анализ объема продаж продукции (работ, услуг).
3. Факторный анализ объема произведенной продукции (работ, услуг).
4. Анализ структуры продукции (ассортимента, номенклатуры).
5. Показатели эффективности использования производственных ресурсов, порядок их расчета. Методика анализа их влияния на объем выпуска продукции.
6. Анализ финансовой независимости коммерческой организации.
7. Анализ эффективности привлечения заемного капитала. Эффект финансового рычага.
8. Анализ платежеспособности коммерческой организации.
9. Анализ оборачиваемости оборотных активов коммерческих организаций.
10. Анализ состояния, динамики и оборачиваемости дебиторской и кредиторской задолженности.
11. Прибыль от продаж продукции (работ, услуг), порядок расчета и направления анализа.
12. Система показателей рентабельности: порядок их расчета, экономическое содержание.
13. Анализ затрат на рубль объема продукции (объема продаж) в разрезе экономических элементов.
14. Показатели деловой активности и их роль в повышении эффективности деятельности коммерческих организаций.
15. Показатели финансовых результатов: состав, формирование, взаимосвязь и методика их анализа.
16. Факторный анализ прибыли от продаж.

17. Факторный анализ чистой прибыли.
18. Система показателей рентабельности и анализ их динамики.
19. Факторный анализ рентабельности собственного акционерного капитала.
20. Иные темы по согласованию преподавателем.

Рекомендации даются по группам тем, объединенных по основной цели и характеру используемой информации.

Темы:

- **Анализ объема производства и продаж продукции. Анализ эффективности использования производственных ресурсов.**
- **Факторный анализ объема продаж продукции (работ, услуг).**
- **Факторный анализ объема произведенной продукции (работ, услуг).**
- **Анализ структуры продукции (ассортимента, номенклатуры).**
- **Показатели эффективности использования производственных ресурсов, порядок их расчета. Методика анализа их влияния на объем выпуска продукции.**

Цель работы: Изыскание резервов увеличения объемов производства и реализации продукции.

Исходная информация:

Данные текущей и годовой отчетности (Ф1-П), в том числе:

- выпуск продукции в стоимостном выражении (план, факт);
- стоимость продукции по сортам и другим категориям качества;
- структура выпускаемой продукции;
- номенклатура и ассортимент выпускаемой продукции;

- баланс произведенной продукции (остаток на складе на начало и конец анализируемого периода, отгруженные товары на начало и конец периода);

- план мероприятий по росту выпуска и реализации продукции.

Рассматриваемые вопросы:

- анализ выполнения плана по производству;
- анализ выполнения плана по ассортименту;
- анализ структуры выпускаемой продукции;
- анализ ритмичности производства;
- анализ качества выпускаемой продукции и услуг;
- факторный анализ произведенной продукции;
- резервы роста объемов производства и реализации.

Темы:

- **Анализ финансовой независимости коммерческой организации.**
- **Анализ эффективности привлечения заемного капитала.**
- **Анализ платежеспособности коммерческой организации.**
- **Анализ оборачиваемости оборотных активов коммерческих организаций.**
- **Анализ состояния, динамики и оборачиваемости дебиторской и кредиторской задолженности.**

Цель работы: По данным открытой бухгалтерской отчетности проследить динамику и проанализировать различные аспекты финансового состояния предприятия.

Исходная информация:

- бухгалтерский баланс;
- отчет о финансовых результатах;
- отчет о движении денежных средств;
- отчет о движении капитала;

- приложение к бухгалтерскому балансу.

Рассматриваемые вопросы:

- анализ динамики и структуры бухгалтерского баланса;
- анализ финансовой устойчивости, определение величины собственных оборотных средств
- анализ ликвидности баланса и оценка платежеспособности предприятия;
- анализ деловой активности и оценка продолжительности финансового и операционного циклов;
- анализ источников формирования имущества предприятия.

Темы:

▪ **Анализ затрат на рубль объема продукции (объема продаж) в разрезе экономических элементов.**

Цель работы: Оценка динамики затрат, выполнения плана по себестоимости, выявление резервов ее снижения.

Исходная информация:

- плановые и фактические калькуляции себестоимости отдельных видов продукции;
- плановые и фактические сметы затрат;
- плановые и фактические цены и тарифы на потребляемые ресурсы;
- плановые и фактические цены и объемы производства продукции.

Рассматриваемые вопросы:

- анализ структуры и динамики затрат на производство и себестоимости важнейших видов продукции;
- выявление факторов, влияющих на показатель затрат на рубль произведенной продукции;
- выявление резервов снижения затрат на производство.

Темы:

- **Показатели финансовых результатов: состав, формирование, взаимосвязь и методика их анализа.**
- **Факторный анализ прибыли от продаж.**
- **Факторный анализ чистой прибыли.**
- **Система показателей рентабельности и анализ их динамики.**
- **Факторный анализ рентабельности собственного акционерного капитала.**

Цель работы: Изыскание резервов увеличения прибыли и рентабельности на предприятии.

Исходная информация:

- отчет о финансовых результатах;
- смета затрат на производство продукции;
- объемы продаж и цены на продукцию и услуги.

Рассматриваемые вопросы:

- оценка общей суммы прибыли и факторов, влияющих на ее формирование;
- анализ влияния на прибыль от продаж объемов и структуры выпускаемой продукции;
- анализ цен на величину прибыли от продаж;
- анализ величины затрат на прибыль от продаж;
- формирование моделей рентабельности для ее факторного анализа.

При отсутствии в отчете по практике необходимой для расчетов информации студенту предлагается стандартная тема:

- **Анализ влияния производственных факторов на изменение основных технико-экономических показателей предприятия.**

При выборе данной темы на титульном листе работы указывается номер варианта (задается преподавателем).

Цель работы: методом факторного анализа оценить влияние производственных факторов на основные показатели хозяйственной деятельности предприятия.

Исходная информация:

Таблицы 1-3 из приложения 1 к данным методическим указаниям.

Рассматриваемые вопросы:

- анализ объемов производства и структуры выпускаемой продукции;
- анализ использования трудовых ресурсов на основе факторного анализа среднегодовой выработки;
- анализ использования основных фондов на основе факторного анализа фондоотдачи
- выявление и подсчет имеющихся резервов.

3. СПИСОК ЛИТЕРАТУРЫ

1. Савицкая Г.В. Экономический анализ: Учебник. – 14-е изд. М.: ИНФРА-М, 2016.

2. Шеремет А. Д. Методика финансового анализа деятельности коммерческих организаций: учебное пособие. — 2-е изд., перераб. и доп. — М.: ИНФРА-М, 2013.

3. Турманидзе Т. У. Анализ и диагностика финансово-хозяйственной деятельности предприятий: учебник для студентов всех форм обучения. — М.: Экономика, 2011.

Электронные ресурсы (ЭБС):

Сайт УГГУ: <http://lib.ursmu.ru/b/elektronnaya-bibliotechnaya-sistema/universitetskaya-biblioteka-onlayn.html>

Интернет: www.iprbookshop.ru

1. Орехова С.В. Экономический анализ: учебное пособие / Орехова С.В., Потапцева Е.В.— С.: Ай Пи Эр Медиа, 2011. 254 с.

2. Косолапова М.В. Комплексный экономический анализ хозяйственной деятельности: учебник / Косолапова М.В., Свободин В.А.— М.: Дашков и К, 2014. 247 с.

3. Анущенко К.А. Финансово-экономический анализ. 2-е изд.: учебное пособие / Анущенко К.А., Анущенко В.Ю.— М.: Дашков и К, Ай Пи Эр Медиа, 2012. 256 с.

4. Науменко Т.С. Экономический анализ: учебное пособие / Науменко Т.С., Чумакова Н.А.— К.: Южный институт менеджмента, 2011. 108— с.

5. Прыкина Л.В. Экономический анализ предприятия: учебник / Прыкина Л.В.— М.: ЮНИТИ-ДАНА, 2012. 407 с.

6. Любушин Н.П. Экономический анализ: учебник / Любушин Н.П.— М.: ЮНИТИ-ДАНА, 2012. 576 с.

7. Янова П.Г. Комплексный экономический анализ: учебно-методическое пособие / Янова П.Г.— С.: Вузовское образование, 2013. 305 с.

8. Косорукова И.В. Экономический анализ: учебник / Косорукова И.В., Ионова Ю.Г., Кешокова А.А.— М.: Московский финансово-промышленный университет «Синергия», 2012. 432 с.

9. Чашина Т.П. Экономический анализ хозяйственной деятельности предприятия водного транспорта: учебно-методическое пособие / Чашина Т.П.— М.: Московская государственная академия водного транспорта, 2014. 24 с.

10. Галай А.Г. Экономический анализ хозяйственной деятельности: учебное пособие / Галай А.Г., Чашина Т.П.— М.: Московская государственная академия водного транспорта, 2014. 81 с.

11. Прыкина Л.В. Экономический анализ предприятия: учебник / Прыкина Л.В.— М.: Дашков и К, 2014. 253 с.

12. Гиляровская Л.Т. Экономический анализ: учебник / Гиляровская Л.Т., Корнякова Г.В., Пласкова Н.С., Соколова Г.Н., Пожидаева Т.А., Ендовицкий Д.А.— М.: ЮНИТИ-ДАНА, 2014. 615 с.

Базы данных, информационно-справочные и поисковые системы

1. <http://www.ecoline.ru>
2. <http://www.projectmanagement.ru>

4. ТРЕБОВАНИЯ К ОФОРМЛЕНИЮ КУРОВОЙ РАБОТЫ

4.1. Общие требования к оформлению курсовой работы

Курсовая работа по дисциплине «Экономический анализ производственно-хозяйственной деятельности организации (предприятия)» направления подготовки 38.03.02 «Менеджмент» как правило, требуют изучения и анализа значительного объема статистического материала, формул, графиков и т. п. В силу этого особое значение приобретает правильное оформление результатов проделанной работы.

Текст и расчеты курсовой работы должны быть подготовлены в печатном виде. Исправления и поправки не допускаются. Текст работы оформляется на листах формата А4, на одной стороне листа, с полями: левое – 25 мм, верхнее – 20 мм, правое – 15 мм и нижнее – 25 мм. При компьютерном наборе шрифт должен быть таким: тип шрифта Times New Roman, кегль 14, междустрочный интервал 1,5.

Рекомендуемый объем курсовой работы (без учета приложений) – не менее 40 страниц. Титульный лист оформляется по образцу, данному в Приложении 1.

Текст курсовой работы должен быть разбит на разделы: главы, параграфы и т. д. Очередной раздел начинается с нового листа. Все страницы должны быть пронумерованы. Номер страницы ставится снизу страницы, по центру. Первой страницей является титульный лист, но на ней номер страницы не ставится.

4.2. Таблицы

Таблицы по содержанию делятся на аналитические и неаналитические. Аналитические таблицы являются результатом обработки и анализа цифровых показателей. Как правило, после таких таблиц делается обобщение, которое вводится в текст словами: «таблица позволяет сделать вывод о том, что...», «таблица позволяет заключить, что...» и т. п.

В неаналитических таблицах обычно помещаются необработанные статистические данные, необходимые лишь для информации и констатации фактов.

Таблицы размещают после первого упоминания о них в тексте таким образом, чтобы их можно было читать без поворота работы или с поворотом по часовой стрелке.

Каждая таблица должна иметь нумерационный и тематический заголовок. Тематический заголовок располагается по центру таблицы, после нумерационного, размещённого в правой стороне листа и включающего надпись «Таблица» с указанием арабскими цифрами номера таблицы. Нумерация таблиц сквозная в пределах каждой главы. Номер таблицы состоит из двух цифр: первая указывает на номер главы, вторая – на номер таблицы в главе по порядку (например, «Таблица 2.2» – это значит, что представленная таблица вторая во второй главе).

Цифры в графах таблиц должны проставляться так, чтобы разряды чисел во всей графе были расположены один под другим. В одной графе количество десятичных знаков должно быть одинаковым. Если данные отсутствуют, то в графах ставят знак тире. Округление числовых значений величин до первого, второго и т. д. десятичного знака для различных значений одного и того же наименования показателя должно быть одинаковым.

Таблицу с большим количеством строк допускается переносить на другую страницу, при этом заголовок таблицы помещают только над ее первой частью, а над переносимой частью пишут «Продолжение таблицы» или «Окончание таблицы». Если в работе несколько таблиц, то после слов «Продолжение» или «Окончание» указывают номер таблицы, а само слово «таблица» пишут сокращенно, например, «Продолжение табл. 1.1», «Окончание табл. 1.1».

На все таблицы в тексте курсовой работы должны быть даны ссылки с указанием их порядкового номера, например, «...в табл. 2.2».

4.3. Формулы

Формулы – это комбинации математических знаков, выражающие какие-либо предложения.

Формулы, приводимые в курсовой работе, должны быть наглядными, а обозначения, применяемые в них, соответствовать стандартам.

Пояснения значений символов и числовых коэффициентов следует приводить непосредственно под формулой, в той последовательности, в какой они даны в формуле. Значение каждого символа и числового коэффициента дается с новой строки. Первую строку объяснения начинают со слова «где» без двоеточия после него.

Формулы и уравнения следует выделять из текста свободными строками. Если уравнение не умещается в одну строку, оно должно быть перенесено после знака равенства (=) или после знака (+), минус (–), умножения (x) и деления (:).

Формулы нумеруют арабскими цифрами в пределах всей курсовой работы (реферата) или главы. В пределах курсовой работы (реферата) используют нумерацию формул одинарную, в пределах главы – двойную. Номер указывают с правой стороны листа на уровне формулы в круглых скобках.

В тексте ссылки на формулы приводятся с указанием их порядковых номеров, например, «...в формуле (2.2)» (второй формуле второй главы).

4.4. Иллюстрации

Иллюстрации позволяют наглядно представить явление или предмет такими, какими мы их зрительно воспринимаем, но без лишних деталей и подробностей.

Основными видами иллюстраций являются схемы, диаграммы и графики.

Схема – это изображение, передающее обычно с помощью условных обозначений и без соблюдения масштаба основную идею какого-либо

устройства, предмета, сооружения или процесса и показывающее взаимосвязь их главных элементов.

Диаграмма – один из способов изображения зависимости между величинами. Наибольшее распространение получили линейные, столбиковые и секторные диаграммы.

Для построения линейных диаграмм используется координатное поле. По горизонтальной оси в изображенном масштабе откладывается время или факториальные признаки, на вертикальной – показатели на определенный момент (период) времени или размеры результативного независимого признака. Вершины ординат соединяются отрезками – в результате получается ломаная линия.

На столбиковых диаграммах данные изображаются в виде прямоугольников (столбиков) одинаковой ширины, расположенных вертикально или горизонтально. Длина (высота) прямоугольников пропорциональна изображенным ими величинам.

Секторная диаграмма представляет собой круг, разделенный на секторы, величины которых пропорциональны величинам частей изображаемого явления.

График – это результат обработки числовых данных. Он представляет собой условные изображения величин и их соотношений через геометрические фигуры, точки и линии.

Количество иллюстраций в работе должно быть достаточным для пояснения излагаемого текста.

Иллюстрации обозначаются словом «Рис.» и располагаются после первой ссылки на них в тексте так, чтобы их было удобно рассматривать без поворота работы или с поворотом по часовой стрелке. Иллюстрации должны иметь номер и наименование, расположенные по центру, под ней. Иллюстрации нумеруются в пределах главы арабскими цифрами, например, «Рис. 1.1» (первый рисунок первой главы). Ссылки на иллюстрации в тексте курсовой

работы (реферата) приводят с указанием их порядкового номера, например, «...на рис. 1.1».

При необходимости иллюстрации снабжаются поясняющими данными (подрисовочный текст).

4.5. Приложения

Приложение – это часть основного текста, которая имеет дополнительное (обычно справочное) значение, но, тем не менее, необходима для более полного освещения темы. По форме они могут представлять собой текст, таблицы, графики, карты. В приложении помещают вспомогательные материалы по рассматриваемой теме: инструкции, методики, положения, результаты промежуточных расчетов, типовые проекты, имеющие значительный объем, затрудняющий чтение и целостное восприятие текста. В этом случае в тексте приводятся основные выводы (результаты) и делается ссылка на приложение, содержащее соответствующую информацию. Каждое приложение должно начинаться с новой страницы. В правом верхнем углу листа пишут слово «Приложение» и указывают номер приложения. Если в курсовой работе больше одного приложения, их нумеруют последовательно арабскими цифрами, например, «Приложение 1», «Приложение 2» и т. д.

Каждое приложение должно иметь заголовок, который помещают ниже слова «Приложение» над текстом приложения, по центру.

При ссылке на приложение в тексте курсовой работы пишут сокращенно строчными буквами «прил.» и указывают номер приложения, например, «...в прил. 1».

Приложения оформляются как продолжение текстовой части курсовой работы со сквозной нумерацией листов. Число страниц в приложении не лимитируется и не включается в общий объем страниц курсовой работы.

4.6. Библиографический список

Библиографический список должен содержать перечень и описание только тех источников, которые были использованы при написании курсовой работы.

В библиографическом списке должны быть представлены монографические издания отечественных и зарубежных авторов, материалы профессиональной периодической печати (экономических журналов, газет и еженедельников), законодательные и др. нормативно-правовые акты. При составлении списка необходимо обратить внимание на достижение оптимального соотношения между монографическими изданиями, характеризующими глубину теоретической подготовки автора, и периодикой, демонстрирующей владение современными экономическими данными.

Наиболее распространенным способом расположения наименований литературных источников является алфавитный. Работы одного автора перечисляются в алфавитном порядке их названий. Исследования на иностранных языках помещаются в порядке латинского алфавита после исследований на русском языке.

Ниже приводятся примеры библиографических описаний использованных источников.

Статья одного, двух или трех авторов из журнала

Зотова Л. А., Еременко О. В. Инновации как объект государственного регулирования // *Экономист*. 2010. № 7. С. 17–19.

Статья из журнала, написанная более чем тремя авторами

Валютный курс и экономический рост / С. Ф. Алексашенко, А. А. Клепач, О. Ю. Осипова [и др.] // *Вопросы экономики*. 2010. № 8. С. 18–22.

Книга, написанная одним, двумя или тремя авторами

Иохин В. Я. Экономическая теория: учебник. М.: Юристъ, 2015. 178 с.

Книга, написанная более чем тремя авторами

Экономическая теория: учебник / В. Д. Камаев [и др.]. М.: ВЛАДОС, 2011. 143 с.

Сборники

Актуальные проблемы экономики и управления: сборник научных статей. Екатеринбург: УГГУ, 2010. Вып. 9. 146 с.

Статья из сборника

Данилов А. Г. Система ценообразования промышленного предприятия // Актуальные проблемы экономики и управления: сб. научных статей. Екатеринбург: УГГУ, 2010. Вып. 9. С. 107–113.

Статья из газеты

Крашаков А. С. Будет ли обвал рубля // Аргументы и факты. 2011. № 9. С. 3.

4.7. Библиографические ссылки

Библиографические ссылки требуется приводить при цитировании, заимствовании материалов из других источников, упоминании или анализе работ того или иного автора, а также при необходимости адресовать читателя к трудам, в которых рассматривался данный вопрос.

Ссылки должны быть затекстовыми, с указанием номера соответствующего источника (на который автор ссылается в работе) в соответствии с библиографическим списком и соответствующей страницы.

Пример оформления затекстовой ссылки

Ссылка в тексте: «При оценке стоимости земли необходимо учесть все возможности ее производственного использования» [17, С. 191].

В списке использованных источников:

17. *Борисов Е. Ф. Основы экономики. М.: Юристъ, 2008. 308 с.*

5. ОРГАНИЗАЦИЯ ЗАЩИТЫ КУРСОВОЙ РАБОТЫ

5.1. Подготовка к защите и порядок защиты курсовой работы

Порядок защиты курсовой работы.

1. Краткое сообщение, характеризующее цель и задачи работы, ее актуальность, полученные результаты, вывод и предложения.
2. Ответы студента на вопросы преподавателя.

5.2. Критерии оценки курсовой работы

Подготовленная и оформленная в соответствии с требованиями курсовая работа оценивается преподавателем по следующим критериям:

- достижение поставленной цели и задач исследования (новизна и актуальность поставленных в работе проблем, правильность формулирования цели, определения задач исследования, правильность выбора методов решения задач и реализации цели; соответствие выводов решаемым задачам, поставленной цели, убедительность выводов);
- качество и правильность выполнения расчетов в соответствии заданием на курсовое проектирование;
- уровень эрудированности автора по изученной теме (знание автором состояния изучаемой проблематики, цитирование источников, степень использования в работе результатов исследований);
- личные заслуги автора работы (новые знания, которые получены помимо основной образовательной программы, новизна материала и рассмотренной проблемы, научное значение исследуемого вопроса);
- культура письменного изложения материала (логичность подачи материала, грамотность автора);
- культура оформления материалов работы (соответствие работы всем стандартным требованиям);

- знания и умения на уровне требований стандарта данной дисциплины: знание фактического материала, усвоение общих понятий и идей;

- степень обоснованности аргументов и обобщений (полнота, глубина, всесторонность раскрытия темы, корректность аргументации и системы доказательств, характер и достоверность примеров, иллюстративного материала, наличие знаний интегрированного характера, способность к обобщению);

- качество и ценность полученных результатов (степень завершенности исследования, спорность или однозначность выводов);

- использование литературных источников.

Объективность оценки работы преподавателем заключается в определении ее положительных и отрицательных сторон, по совокупности которых он окончательно оценивает представленную работу. При положительном заключении работа допускается к защите, о чем делается запись на титульном листе работы. При отрицательной оценке работа возвращается на доработку с последующим представлением на повторную проверку с приложением замечаний, сделанных преподавателем.

Не допускается сдача скачанных из сети *Internet* курсовых работ, поскольку, во-первых, это будет рассматриваться как попытка обмана преподавателя, во-вторых, это приводит к формализации получения знаний, в-третьих, в мировой практике ведется борьба с плагиатом при сдаче работ вплоть до отчисления студентов от обучения. В подобном случае курсовая работа не принимается к защите и вместо него выдается новая тема.

Студент, не подготовивший и не защитивший курсовую работу не может быть допущен к экзамену по дисциплине «Экономический анализ производственно-хозяйственной деятельности организации (предприятия)».

ПРИЛОЖЕНИЕ 1

Таблица 1

Данные о трудовых ресурсах и объеме производства

№ варианта	Показатель	Значение показателя	
		план	факт
1	2	3	4
0	Среднегодовая численность	200	200
	в том числе рабочих	160	164
	Отработано дней одним рабочим за год	225	215
	Средняя продолжительность рабочего дня, ч	7,8	7,5
	Производство продукции в ценах базового периода, тыс. руб.	80000	83600
1	Среднегодовая численность	240	238
	в том числе рабочих	192	200
	Отработано дней одним рабочим за год	270	265
	Средняя продолжительность рабочего дня, ч	7,6	7,4
	Производство продукции в ценах базового периода, тыс. руб.	108000	100000
2	Среднегодовая численность	500	502
	в том числе рабочих	450	430
	Отработано дней одним рабочим за год	240	235
	Средняя продолжительность рабочего дня, ч	7,7	7,4
	Производство продукции в ценах базового периода, тыс. руб.	95000	98000
3	Среднегодовая численность	300	285
	в том числе рабочих	268	240
	Отработано дней одним рабочим за год	225	215
	Средняя продолжительность рабочего дня, ч	7,3	7,1
	Производство продукции в ценах базового периода, тыс. руб.	66000	66000
4	Среднегодовая численность	345	320
	в том числе рабочих	295	250
	Отработано дней одним рабочим за год	250	251
	Средняя продолжительность рабочего дня, ч	7	7,4
	Производство продукции в ценах базового периода, тыс. руб.	120000	118000
5	Среднегодовая численность	760	700
	в том числе рабочих	680	650
	Отработано дней одним рабочим за год	260	265
	Средняя продолжительность рабочего дня, ч	8	7,8
	Производство продукции в ценах базового периода, тыс. руб.	55000	54000
6	Среднегодовая численность	820	820
	в том числе рабочих	680	690
	Отработано дней одним рабочим за год	260	255
	Средняя продолжительность рабочего дня, ч	7,5	7,8
	Производство продукции в ценах базового периода, тыс. руб.	90000	100000
7	Среднегодовая численность	650	630
	в том числе рабочих	585	600
	Отработано дней одним рабочим за год	255	260
	Средняя продолжительность рабочего дня, ч	7,7	7,4
	Производство продукции в ценах базового периода, тыс. руб.	65000	70000

Окончание табл. 1

1	2	3	4
8	Среднегодовая численность	121	125
	в том числе рабочих	90	87
	Отработано дней одним рабочим за год	245	250
	Средняя продолжительность рабочего дня, ч	7,3	7,5
	Производство продукции в ценах базового периода, тыс. руб.	75000	79000
9	Среднегодовая численность	260	255
	в том числе рабочих	245	230
	Отработано дней одним рабочим за год	263	260
	Средняя продолжительность рабочего дня, ч	7,5	7,3
	Производство продукции в ценах базового периода, тыс. руб.	87500	84600
10	Среднегодовая численность	200	230
	в том числе рабочих	180	210
	Отработано дней одним рабочим за год	245	240
	Средняя продолжительность рабочего дня, ч	7,3	7
	Производство продукции в ценах базового периода, тыс. руб.	45200	48300

Таблица 2

Структура выпускаемой продукции

№ варианта	Продукция	Оптовая цена за единицу продукции, руб.	Объем производства продукции в натуральном выражении	
			план	факт
1	2	3	4	5
0	Песок карьерный, м ³	300	900	1100
	Щебень гранитный фр.5 – 20, м ³	965	1200	1000
	Песчаник, м ²	130	650	900
	Известняк, м ²	1300	1000	900
1	Песок карьерный, м ³	300	1600	1600
	Щебень гранитный фр.5 – 20, м ³	965	1300	1100
	Песчаник, м ²	130	1200	1000
	Известняк, м ²	1300	700	900
2	Песок карьерный, м ³	300	1520	1600
	Щебень гранитный фр.5 – 20, м ³	965	1235	1100
	Песчаник, м ²	130	1140	1500
	Известняк, м ²	1300	665	500
3	Песок карьерный, м ³	300	1200	1100
	Щебень гранитный фр.5 – 20, м ³	965	1800	1700
	Песчаник, м ²	130	1650	1650
	Известняк, м ²	1300	1000	700
4	Песок карьерный, м ³	300	800	1300
	Щебень гранитный фр.5 – 20, м ³	965	1600	1400
	Песчаник, м ²	130	700	900
	Известняк, м ²	1300	500	400

Окончание табл. 2

1	2	3	4	5
5	Песок карьерный, м ³	300	1080	1100
	Щебень гранитный фр.5 – 20, м ³	965	2160	1000
	Песчаник, м ²	130	945	900
	Известняк, м ²	1300	675	900
6	Песок карьерный, м ³	300	1296	1600
	Щебень гранитный фр.5 – 20, м ³	965	2592	2220
	Песчаник, м ²	130	1134	1500
	Известняк, м ²	1300	810	810
7	Песок карьерный, м ³	300	1244,16	600
	Щебень гранитный фр.5 – 20, м ³	965	2488,32	2488,32
	Песчаник, м ²	130	1088,64	500
	Известняк, м ²	1300	777,6	1000
8	Песок карьерный, м ³	300	1430,784	2100
	Щебень гранитный фр.5 – 20, м ³	965	2861,568	2000
	Песчаник, м ²	130	1251,936	1700
	Известняк, м ²	1300	894,24	1100
9	Песок карьерный, м ³	300	1573,862	2200
	Щебень гранитный фр.5 – 20, м ³	965	3147,725	3000
	Песчаник, м ²	130	1377,13	1800
	Известняк, м ²	1300	983,664	700
10	Песок карьерный, м ³	300	1196,135	1050
	Щебень гранитный фр.5 – 20, м ³	965	2392,271	3000
	Песчаник, м ²	130	1046,618	1046
	Известняк, м ²	1300	747,5846	800

Образец оформления титульного листа курсового проекта

МИНОБРНАУКИ РФ

ФГБОУ ВО

«Уральский государственный горный университет»

КАФЕДРА ЭКОНОМИКИ И МЕНЕДЖМЕНТА

КУРСОВАЯ РАБОТА

ПО ДИСЦИПЛИНЕ

**ЭКОНОМИЧЕСКИЙ АНАЛИЗ ПРОИЗВОДСТВЕННО-
ХОЗЯЙСТВЕННОЙ ДЕЯТЕЛЬНОСТИ ОРГАНИЗАЦИИ
(ПРЕДПРИЯТИЯ)**

НА ТЕМУ: Анализ структуры продукции (ассортимента, номенклатуры)

Руководитель: Логвиненко О.А.

Студент:

Группа:

ЕКАТЕРИНБУРГ

2021

МИНОБРНАУКИ РОССИИ

ФГБОУ ВО «Уральский государственный горный университет»



МЕТОДИЧЕСКИЕ УКАЗАНИЯ ПО ОРГАНИЗАЦИИ САМОСТОЯТЕЛЬНОЙ РАБОТЫ И ЗАДАНИЯ ДЛЯ ОБУЧАЮЩИХСЯ

ЭКОНОМИЧЕСКИЙ АНАЛИЗ ПРОИЗВОДСТВЕННО- ХОЗЯЙСТВЕННОЙ ДЕЯТЕЛЬНОСТИ ОРГАНИЗАЦИИ (ПРЕДПРИЯТИЯ)

Направление подготовки
38.03.02 Менеджмент

Профиль
Производственный менеджмент

квалификация выпускника: **бакалавр**

Автор: Логвиненко О.А.

Одобрены на заседании кафедры

Экономики и менеджмента
(название кафедры)

Зав. кафедрой

(подпись)

Мочалова Л.А.

(Фамилия И.О.)

Протокол № 1 от 09.09.2021

Рассмотрены методической комиссией

Инженерно-экономического факультета
(название факультета)

Председатель

(подпись)

Мочалова Л.А.

(Фамилия И.О.)

Протокол № 1 от 29.09.2021

Екатеринбург

СОДЕРЖАНИЕ

ВВЕДЕНИЕ.....	3
ОСНОВНЫЕ КАТЕГОРИИ ДИСЦИПЛИНЫ И ВОПРОСЫ ДЛЯ САМОПРОВЕРКИ.....	6
САМООРГАНИЗАЦИЯ РАБОТЫ С ЛИТЕРАТУРОЙ.....	10
ПОДГОТОВКА К ДИСКУССИИ.....	13
ПОДГОТОВКА К ПРАКТИКО-ОРИЕНТИРОВАННЫМ ЗАДАНИЯМ.....	14
ПОДГОТОВКА К ПРОМЕЖУТОЧНОЙ АТТЕСТАЦИИ.....	16

ВВЕДЕНИЕ

Самостоятельная работа в высшем учебном заведении - это часть учебного процесса, метод обучения, прием учебно-познавательной деятельности, комплексная целевая стандартизованная учебная деятельность с запланированным видом, типом, формами контроля. Самостоятельная работа представляет собой плановую деятельность обучающихся по поручению и под методическим руководством преподавателя.

Целью освоения учебной дисциплины «Экономический анализ производственно-хозяйственной деятельности организации (предприятия)» является усвоение студентами методики анализа производственно-хозяйственной деятельности предприятия, приобретение ими навыков и умений применять аналитические расчеты в практике управления организациями (предприятиями) на уровне планировании основных технико-экономических и финансовых показателей их деятельности.

Изучение данной дисциплины способствует формированию аналитического мышления у бакалавров, осуществляющих деятельность в области экономики и управления на предприятиях (организациях).

Для достижения указанной цели необходимо (задачи курса):

- приобретение знаний в области теоретических основ экономического анализа;
- овладение бакалаврами умения использовать инструментальные методы анализа при оценке и диагностике состояния организации (предприятия);
- приобретение и развитие у обучающихся навыков аналитической деятельности в области экономики и управления производством;

В ходе освоения дисциплины студент готовится к выполнению следующих профессиональных *задач*:

- сбор, обработка и анализ информации о факторах внешней и внутренней среды организации для принятия управленческих решений;
- подготовка отчетов по результатам информационно-аналитической деятельности.

Целью самостоятельной работы студентов является закрепление тех знаний, которые они получили на аудиторных занятиях, а также способствование развитию у студентов творческих навыков, инициативы, умению организовать свое время.

Самостоятельная работа реализует следующие задачи:

- предполагает освоение курса дисциплины;
- помогает освоению навыков учебной и научной работы;
- способствует осознанию ответственности процесса познания;
- способствует углублению и пополнению знаний студентов, освоению ими навыков и умений;
- формирует интерес к познавательным действиям, освоению методов и приемов познавательного процесса,
- создает условия для творческой и научной деятельности обучающихся;
- способствует развитию у студентов таких личных качеств, как целеустремленность, заинтересованность, исследование нового.

Самостоятельная работа обучающегося выполняет следующие функции:

- развивающую (повышение культуры умственного труда, приобщение к творческим видам деятельности, обогащение интеллектуальных способностей студентов);
- информационно-обучающую (учебная деятельность студентов на аудиторных занятиях, неподкрепленная самостоятельной работой, становится мало результативной);
- ориентирующую и стимулирующую (процессу обучения придается ускорение и мотивация);
- воспитательную (формируются и развиваются профессиональные качества бакалавра и гражданина);
- исследовательскую (новый уровень профессионально-творческого мышления).

Организация самостоятельной работы студентов должна опираться на определенные требования, а, именно:

- сложность осваиваемых знаний должна соответствовать уровню развития студентов;
- стандартизация заданий в соответствии с логической системой курса дисциплины;
- объем задания должен соответствовать уровню студента;
- задания должны быть адаптированными к уровню студентов.

Содержание самостоятельной работы студентов представляет собой, с одной стороны, совокупность теоретических и практических учебных заданий, которые должен выполнить студент в процессе обучения, объект его деятельности; с другой стороны - это способ деятельности студента по выполнению соответствующего теоретического или практического учебного задания.

Свое внешнее выражение содержание самостоятельной работы студентов находит во всех организационных формах аудиторной и внеаудиторной деятельности, в ходе самостоятельного выполнения различных заданий.

Функциональное предназначение самостоятельной работы студентов в процессе лекций, практических занятий по овладению специальными знаниями заключается в самостоятельном прочтении, просмотре, прослушивании, наблюдении, конспектировании, осмыслении, запоминании и воспроизведении определенной информации. Цель и планирование самостоятельной работы студента определяет преподаватель. Вся информация осуществляется на основе ее воспроизведения.

Так как самостоятельная работа тесно связана с учебным процессом, ее необходимо рассматривать в двух аспектах:

1. аудиторная самостоятельная работа - лекционные, практические занятия;
2. внеаудиторная самостоятельная работа – дополнение лекционных материалов, подготовка к практическим занятиям, подготовка к участию в деловых играх и дискуссиях, выполнение письменных домашних заданий, Контрольных работ (рефератов и т.п.) и курсовых работ (проектов), докладов и др.

Основные формы организации самостоятельной работы студентов определяются следующими параметрами:

- содержание учебной дисциплины;
- уровень образования и степень подготовленности студентов;
- необходимость упорядочения нагрузки студентов при самостоятельной работе.

Таким образом, самостоятельная работа студентов является важнейшей составной частью процесса обучения.

Методические указания по организации самостоятельной работы и задания для обучающихся по дисциплине *«Экономический анализ производственно-хозяйственной деятельности организации (предприятия)»* обращают внимание студента на главное, существенное в изучаемой дисциплине, помогают выработать умение анализировать явления и факты, связывать теоретические положения с практикой, а также облегчают подготовку к выполнению *курсовой работы и сдаче экзамена*.

Настоящие методические указания позволяют студентам самостоятельно овладеть фундаментальными знаниями, профессиональными умениями и навыками деятельности по профилю подготовки, опытом творческой и исследовательской деятельности, и направлены на формирование компетенций, предусмотренных учебным планом поданному профилю.

Видами самостоятельной работы обучающихся по дисциплине *«Экономический анализ производственно-хозяйственной деятельности организации (предприятия)»* являются:

В рамках подготовки к аудиторным занятиям:

- повторение материала лекций;
- самостоятельное изучение тем курса (в т. ч. рассмотрение основных категорий дисциплины, работа с литературой, ответы на вопросы для самопроверки);
- подготовка к дискуссии;

- подготовка к практическим занятиям (подготовка к выполнению практико-ориентированного задания);

другие виды работ:

- подготовка курсовой работы;

- подготовка к экзамену.

В методических указаниях представлены материалы для самостоятельной работы и рекомендации по организации отдельных её видов.

ОСНОВНЫЕ КАТЕГОРИИ ДИСЦИПЛИНЫ И ВОПРОСЫ ДЛЯ САМОПРОВЕРКИ

Раздел 1. ТЕОРЕТИЧЕСКИЕ ОСНОВЫ ЭКОНОМИЧЕСКОГО АНАЛИЗА

Тема 1.1. Предмет, цели и задачи экономического анализа

Понятие «экономического анализа».

Цели экономического анализа.

Задачи экономического анализа.

Тема 1.2. Информационное обеспечение экономического анализа

Учет как источник информации на современном предприятии.

Статистический, бухгалтерский и управленческий учет.

Понятие оперативного учета.

Формы отчетности.

Требования, предъявляемые к аналитической информации.

Методы приведения используемой информации в сопоставимый вид.

Тема 1.3. Виды экономического анализа

Классификационные признаки экономического анализа.

Оперативный и ретроспективный виды анализа.

Внешний и внутренний анализ.

Субъекты и нормативно-правовая база управленческого и финансового анализа.

Детерминированный и стохастический факторный анализ.

Тема 1.4. Метод экономического анализа

Приемы и способы анализа производственно-хозяйственной и финансовой деятельности организации.

Формализованные и неформализованные методы анализа.

Методы сравнительного анализа хозяйствующих субъектов.

Способ сравнения.

Относительные и средние величины в анализе хозяйственной деятельности.

Приемы и способы детерминированного факторного анализа.

Комплексные методы оценки и диагностики состояния предприятия.

Вопросы для самопроверки по разделу 1:

1. Как с греческого переводится слово «анализ»?
2. Какие источники информации для проведения экономического анализа используют на предприятиях?
3. Какова основная цель и задачи проведения экономического анализа на предприятии?
4. Какое место занимает анализ в управлении предприятием?
5. На какие виды делятся источники аналитической информации?
6. Какие классификационные признаки видов экономического анализа. Вы можете назвать?
7. Что такое метод экономического анализа?
8. Какие приемы и способы обработки аналитической информации Вы знаете?
9. Что такое факторный анализ?
10. Чем отличаются детерминированный и стохастический виды факторного анализа?

Раздел 2. АНАЛИЗ ОСНОВНЫХ ТЕХНИКО - ЭКОНОМИЧЕСКИХ ПОКАЗАТЕЛЕЙ ДЕЯТЕЛЬНОСТИ ПРЕДПРИЯТИЯ

Тема 2.1. Анализ объемов произведенной и реализованной продукции (услуг)

Анализ объема производства и продаж продукции.

Анализ эффективности использования производственных ресурсов.

Факторный анализ объема продаж продукции (работ, услуг).

Факторный анализ объема произведенной продукции (работ, услуг).

Анализ структуры продукции (ассортимента, номенклатуры).

Анализ качества выпускаемой продукции и ритмичности ее производства

Тема 2.2. Анализ состояния и эффективности использования основных средств

Анализ структуры, состава основных фондов (средств).

Анализ показателей движения, износа и эффективности использования основных средств.

Факторный анализ фондоотдачи и фондорентабельности.

Анализ использования оборудования.

Анализ влияния на объем произведенной продукции (работ, услуг) основных производственных фондов (средств).

Тема 2.3. Анализ эффективности использования трудовых ресурсов

Анализ качественных и количественных показателей использования трудовых ресурсов

Анализ структуры фонда оплаты труда

Факторный анализ среднегодовой выработки работников.

Анализ рентабельности персонала. Анализ влияния на объем произведенной продукции (работ, услуг) трудовых факторов.

Тема 2.4. Анализ эффективности использования оборотных средств

Состав и структура оборотных средств предприятия.

Анализ общих показателей эффективности использования оборотных средств.

Оценка обеспеченности предприятия материальными ресурсами и анализ качества нормирования оборотных фондов на предприятии.

Факторный анализ показателей материалоемкости.

Анализ влияния на объем произведенной продукции (работ, услуг) эффективности использования материальных ресурсов.

Тема 2.5. Анализ затрат на производство и реализацию продукции

Определение понятий и классификаций расходов по обычным видам деятельности, затрат на производство и показателей себестоимости.

Обобщающие показатели себестоимости, их состав и методика расчета.

Анализ расходов по обычным видам деятельности в разрезе экономических элементов затрат.

Факторный анализ обобщающих показателей себестоимости.

Факторный анализ полной себестоимости проданной продукции.

Факторный анализ материальных затрат.

Факторный анализ расходов на оплату труда.

Анализ управленческих расходов.

Тема 2.6. Анализ прибыли и рентабельности выпускаемой продукции

Общая оценка прибыли и рентабельности производимой продукции и оказываемых услуг.

Анализ качества получаемой прибыли.
Факторный анализ прибыли от продаж.
Анализ прочих доходов и расходов.
Резервы роста прибыли и рентабельности производства на анализируемом предприятии.

Вопросы для самопроверки по разделу 2:

1. Как проанализировать ритмичность производства продукции?
2. Какие аналитические показатели оценки структуры и ассортимента выпускаемой продукции Вы знаете?
3. От каких факторов зависит фондоотдача?
4. С какой целью и как проводится оценка качества нормирования оборотных фондов?
5. Как оценить влияние целодневных и внутрисменных простоев на показатели выработки?
6. Для решения каких аналитических задач используют деление затрат на постоянные и переменные?
7. Как анализируют изменение материальных затрат в себестоимости, от каких факторов они зависят?
8. Какие способы факторного анализа используют при анализе прибыли от продаж?
9. От каких факторов зависит изменение величины чистой прибыли?
10. Какие структурно-логические модели используют в анализе показателей рентабельности?

Раздел 3. ДИАГНОСТИКА И ОЦЕНКА ФИНАНСОВОГО СОСТОЯНИЯ ОРГАНИЗАЦИИ (ПРЕДПРИЯТИЯ)

Тема 3.1. Анализ ликвидности и платежеспособности предприятия

Понятие ликвидности.

Показатели текущей и абсолютной ликвидности.

Тема 3.2. Анализ финансовой устойчивости организации (предприятия).

Понятие финансовой устойчивости предприятия.

Абсолютные и относительные показатели устойчивости.

Финансовая устойчивость и ее анализ.

Тема 3.3. Анализ деловой активности и рентабельности средств.

Оценка деловой активности на основе общих показателей оборачиваемости средств.

Рентабельность использования активов и собственных средств организации.

Модели «Дюпона».

Обобщающие показатели финансового.

Интегральные модели оценки финансового состояния.

Вопросы для самопроверки по разделу 3:

1. Какие источники информации используют при диагностике финансового состояния?
2. Какие задачи решает финансовый анализ?
3. Что такое «ликвидность активов»?
4. Какие финансовые коэффициенты используют для оценки ликвидности?
5. Что такое финансовая устойчивость предприятия?
6. Как рассчитывают коэффициент финансовой независимости?
7. Как определить величину собственных оборотных средств?

8. Что понимают под «деловой активностью»?
9. Какие показатели деловой активности Вы знаете?
10. Какие интегральные показатели оценки финансового состояния организации Вы можете назвать?

САМООРГАНИЗАЦИЯ РАБОТЫ С ЛИТЕРАТУРОЙ

Самостоятельное изучение тем курса осуществляется на основе списка рекомендуемой литературы к дисциплине. При работе с книгой необходимо научиться правильно ее читать, вести записи. Самостоятельная работа с учебными и научными изданиями профессиональной и общекультурной тематики – это важнейшее условие формирования научного способа познания.

Основные приемы работы с литературой можно свести к следующим:

- составить перечень книг, с которыми следует познакомиться;
- перечень должен быть систематизированным (что необходимо для семинаров, что для экзаменов, что пригодится для написания курсовых и выпускных квалификационных работ (ВКР), а что выходит за рамки официальной учебной деятельности, и расширяет общую культуру);

- обязательно выписывать все выходные данные по каждой книге (при написании курсовых и выпускных квалификационных работ это позволит экономить время);

- определить, какие книги (или какие главы книг) следует прочитать более внимательно, а какие – просто просмотреть;

- при составлении перечней литературы следует посоветоваться с преподавателями и руководителями ВКР, которые помогут сориентироваться, на что стоит обратить большее внимание, а на что вообще не стоит тратить время;

- все прочитанные монографии, учебники и научные статьи следует конспектировать, но это не означает, что надо конспектировать «все подряд»: можно выписывать кратко основные идеи автора и иногда приводить наиболее яркие и показательные цитаты (с указанием страниц);

- если книга – собственная, то допускается делать на полях книги краткие пометки или же в конце книги, на пустых страницах просто сделать свой «предметный указатель», где отмечаются наиболее интересные мысли и обязательно указываются страницы в тексте автора;

- следует выработать способность «воспринимать» сложные тексты; для этого лучший прием – научиться «читать медленно», когда понятно каждое прочитанное слово (а если слово незнакомое, то либо с помощью словаря, либо с помощью преподавателя обязательно его узнать). Таким образом, чтение текста является частью познавательной деятельности. Ее цель – извлечение из текста необходимой информации.

От того, насколько осознанна читающим собственная внутренняя установка при обращении к печатному слову (найти нужные сведения, усвоить информацию полностью или частично, критически проанализировать материал и т.п.) во многом зависит эффективность осуществляемого действия. Грамотная работа с книгой, особенно если речь идет о научной литературе, предполагает соблюдение ряда правил, для овладения которыми необходимо настойчиво учиться. Это серьёзный, кропотливый труд. Прежде всего, при такой работе невозможен формальный, поверхностный подход. Не механическое заучивание, не простое накопление цитат, выдержек, а сознательное усвоение прочитанного, осмысление его, стремление дойти до сути – вот главное правило. Другое правило – соблюдение при работе над книгой определенной последовательности. Вначале следует ознакомиться с оглавлением, содержанием предисловия или введения. Это дает общую ориентировку, представление о структуре и вопросах, которые рассматриваются в книге.

Следующий этап – чтение. Первый раз целесообразно прочитать книгу с начала до конца, чтобы получить о ней цельное представление. При повторном чтении происходит постепенное глубокое осмысление каждой главы, критического материала и позитивного изложения; выделение основных идей, системы аргументов, наиболее ярких примеров и т.д. Непременным правилом чтения должно быть выяснение незнакомых слов, терминов, выражений, неизвестных имен, названий. Студентам с этой целью рекомендуется заводить

специальные тетради или блокноты. Важная роль в связи с этим принадлежит библиографической подготовке студентов. Она включает в себя умение активно, быстро пользоваться научным аппаратом книги, справочными изданиями, каталогами, умение вести поиск необходимой информации, обрабатывать и систематизировать ее.

Выделяют четыре основные установки в чтении текста:

- информационно-поисковая (задача – найти, выделить искомую информацию);
- усваивающая (усилия читателя направлены на то, чтобы как можно полнее осознать и запомнить, как сами сведения, излагаемые автором, так и всю логику его рассуждений);
- аналитико-критическая (читатель стремится критически осмыслить материал, проанализировав его, определив свое отношение к нему);
- творческая (создает у читателя готовность в том или ином виде – как отправной пункт для своих рассуждений, как образ для действия по аналогии и т.п. – использовать суждения автора, ход его мыслей, результат наблюдения, разработанную методику, дополнить их, подвергнуть новой проверке).

С наличием различных установок обращения к тексту связано существование и нескольких видов чтения:

- библиографическое – просматривание карточек каталога, рекомендательных списков, сводных списков журналов и статей за год и т.п.;
- просмотровое – используется для поиска материалов, содержащих нужную информацию, обычно к нему прибегают сразу после работы со списками литературы и каталогами, в результате такого просмотра читатель устанавливает, какие из источников будут использованы в дальнейшей работе;
- ознакомительное – подразумевает сплошное, достаточно подробное прочтение отобранных статей, глав, отдельных страниц; цель – познакомиться с характером информации, узнать, какие вопросы вынесены автором на рассмотрение, провести сортировку материала;
- изучающее – предполагает доскональное освоение материала; в ходе такого чтения проявляется доверие читателя к автору, готовность принять изложенную информацию, реализуется установка на предельно полное понимание материала;
- аналитико-критическое и творческое чтение – два вида чтения близкие между собой тем, что участвуют в решении исследовательских задач.

Первый из них предполагает направленный критический анализ, как самой информации, так и способов ее получения и подачи автором; второе – поиск тех суждений, фактов, по которым, или, в связи с которыми, читатель считает нужным высказать собственные мысли.

Из всех рассмотренных видов чтения основным для студентов является изучающее – именно оно позволяет в работе с учебной и научной литературой накапливать знания в различных областях. Вот почему именно этот вид чтения в рамках образовательной деятельности должен быть освоен в первую очередь. Кроме того, при овладении данным видом чтения формируются основные приемы, повышающие эффективность работы с текстом. Научная методика работы с литературой предусматривает также ведение записи прочитанного. Это позволяет привести в систему знания, полученные при чтении, сосредоточить внимание на главных положениях, зафиксировать, закрепить их в памяти, а при необходимости вновь обратиться к ним.

Основные виды систематизированной записи прочитанного:

Аннотирование – предельно краткое связное описание просмотренной или прочитанной книги (статьи), ее содержания, источников, характера и назначения.

Планирование – краткая логическая организация текста, раскрывающая содержание и структуру изучаемого материала.

Тезирование – лаконичное воспроизведение основных утверждений автора без привлечения фактического материала.

Цитирование – дословное выписывание из текста выдержек, извлечений, наиболее существенно отражающих ту или иную мысль автора.

Конспектирование – краткое и последовательное изложение содержания прочитанного. Конспект – сложный способ изложения содержания книги или статьи в логической последовательности. Конспект аккумулирует в себе предыдущие виды записи, позволяет всесторонне охватить содержание книги, статьи. Поэтому умение составлять план, тезисы, делать выписки и другие записи определяет и технологию составления конспекта.

Как правильно составлять конспект? Внимательно прочитайте текст. Уточните в справочной литературе непонятные слова. При записи не забудьте вынести справочные данные на поля конспекта. Выделите главное, составьте план, представляющий собой перечень заголовков, подзаголовков, вопросов, последовательно раскрываемых затем в конспекте. Это первый элемент конспекта. Вторым элементом конспекта являются тезисы. Тезис – это кратко сформулированное положение. Для лучшего усвоения и запоминания материала следует записывать тезисы своими словами. Тезисы, выдвигаемые в конспекте, нужно доказывать. Поэтому третий элемент конспекта – основные доводы, доказывающие истинность рассматриваемого тезиса. В конспекте могут быть положения и примеры. Законспектируйте материал, четко следуя пунктам плана. При конспектировании старайтесь выразить мысль своими словами. Записи следует вести четко, ясно. Грамотно записывайте цитаты. Цитируя, учитывайте лаконичность, значимость мысли. При оформлении конспекта необходимо стремиться к емкости каждого предложения. Мысли автора книги следует излагать кратко, заботясь о стиле и выразительности написанного. Число дополнительных элементов конспекта должно быть логически обоснованным, записи должны распределяться в определенной последовательности, отвечающей логической структуре произведения. Для уточнения и дополнения необходимо оставлять поля.

Конспектирование – наиболее сложный этап работы. Овладение навыками конспектирования требует от студента целеустремленности, повседневной самостоятельной работы. Конспект ускоряет повторение материала, экономит время при повторном, после определенного перерыва, обращении к уже знакомой работе. Учитывая индивидуальные особенности каждого студента, можно дать лишь некоторые, наиболее оправдавшие себя общие правила, с которыми преподаватель и обязан познакомить студентов:

1. Главное в конспекте не объем, а содержание. В нем должны быть отражены основные принципиальные положения источника, то новое, что внес его автор, основные методологические положения работы. Умение излагать мысли автора сжато, кратко и собственными словами приходит с опытом и знаниями. Но их накоплению помогает соблюдение одного важного правила – не торопиться записывать при первом же чтении, вносить в конспект лишь то, что стало ясным.

2. Форма ведения конспекта может быть самой разнообразной, она может изменяться, совершенствоваться. Но начинаться конспект всегда должен с указания полного наименования работы, фамилии автора, года и места издания; цитаты берутся в кавычки с обязательной ссылкой на страницу книги.

3. Конспект не должен быть «слепым», безликим, состоящим из сплошного текста. Особо важные места, яркие примеры выделяются цветным подчеркиванием, взятием в рамочку, оттенением, пометками на полях специальными знаками, чтобы можно было быстро найти нужное положение. Дополнительные материалы из других источников можно давать на полях, где записываются свои суждения, мысли, появившиеся уже после составления конспекта.

ПОДГОТОВКА К ДИСКУССИИ

Дискуссия позволяет включить обучающихся в процесс обсуждения спорного вопроса, проблемы и оценить их умение, аргументировать собственную точку зрения. При оценке участия студента в дискуссии на заданную тему оценивается правильность изложения материала; всесторонность и глубина ответа (полнота); уверенность, логичность, последовательность и аргументированность рассуждений; активность в участии в дискуссии; владение профессиональной лексикой. Поэтому при подготовке к ней необходимо сосредоточиться на приобретении и развитии именно этих навыков. Проведение дискуссии рекомендуется для оценки текущих знаний студентов по итогам изучения ключевых тем третьего раздела представленного курса), поэтому для ее подготовки требуется более углубленная проработка студентом таких вопросов как:

- Проблема совершенствования критериев и нормативов для оценки финансового состояния организации (предприятия) с учетом отраслевой и региональной специфики.
- Различные подходы к комплексной диагностике финансового состояния организации (предприятия) на настоящем этапе развития российской экономики.
- Использование интегральных моделей в диагностике финансово-хозяйственной деятельности современной организации.
- Необходимость соответствия расчетных значений финансовых коэффициентов по оценке ликвидности и финансовой устойчивости в соответствии с действующим законодательством о финансовой несостоятельности организации.

При подготовке необходимо использования литературы из дополнительного перечня, приводимого в рабочей программе дисциплины *«Экономический анализ производственно-хозяйственной деятельности организации (предприятия)»*.

ПОДГОТОВКА К ПРАКТИКО-ОРИЕНТИРОВАННЫМ ЗАДАНИЯМ

Практико-ориентированные задания выступают средством формирования у студентов системы интегрированных умений и навыков, необходимых для освоения профессиональных компетенций. Это могут быть ситуации, требующие применения умений и навыков, специфичных для соответствующего профиля обучения (знания содержания предмета), ситуации, требующие организации деятельности, выбора её оптимальной структуры личностно-ориентированных ситуаций (нахождение нестандартного способа решения).

Кроме этого, они выступают средством формирования у студентов умений определять, разрабатывать и применять оптимальные методы решения профессиональных задач. Они строятся на основе ситуаций, возникающих на различных уровнях осуществления практики и формулируются в виде производственных поручений (заданий).

Под практико-ориентированными заданиями понимают задачи из окружающей действительности, связанные с формированием практических навыков, необходимых в повседневной жизни, в том числе с использованием элементов производственных процессов.

Цель практико-ориентированных заданий – приобретение умений и навыков практической деятельности по изучаемой дисциплине.

Задачи практико-ориентированных заданий:

- закрепление, углубление, расширение и детализация знаний студентов при решении конкретных задач;
- развитие познавательных способностей, самостоятельности мышления, творческой активности;
- овладение новыми методами и методиками изучения конкретной учебной дисциплины;
- обучение приемам решения практических задач;
- выработка способности логического осмысления полученных знаний для выполнения заданий;
- обеспечение рационального сочетания коллективной и индивидуальной форм обучения.

Важными отличительными особенностями практико-ориентированных заданий от стандартных задач (предметных, межпредметных, прикладных) являются:

- значимость (познавательная, профессиональная, общекультурная, социальная) получаемого результата, что обеспечивает познавательную мотивацию обучающегося;
- условие задания сформулировано как сюжет, ситуация или проблема, для разрешения которой необходимо использовать знания из разных разделов основного предмета, из другого предмета или из жизни, на которые нет явного указания в тексте задания;
- информация и данные в задании могут быть представлены в различной форме (рисунков, таблица, схема, диаграмма, график и т.д.), что потребует распознавания объектов;
- указание (явное или неявное) области применения результата, полученного при решении задания.

Кроме выделенных четырех характеристик, практико-ориентированные задания имеют следующие:

1. по структуре эти задания – нестандартные, т.е. в структуре задания не все его компоненты полностью определены;
2. наличие избыточных, недостающих или противоречивых данных в условии задания, что приводит к объемной формулировке условия;
3. наличие нескольких способов решения (различная степень рациональности), причем данные способы могут быть неизвестны учащимся, и их потребуется сконструировать.

При выполнении практико-ориентированных заданий следует руководствоваться следующими общими рекомендациями:

- для выполнения практико-ориентированного задания необходимо внимательно прочитать задание, повторить лекционный материал по соответствующей теме, изучить рекомендуемую литературу, в т.ч. дополнительную;

- выполнение практико-ориентированного задания включает постановку задачи, выбор способа решения задания, разработку алгоритма практических действий, программы, рекомендаций, сценария и т. п.;

- если практико-ориентированное задание выдается по вариантам, то получить номер варианта исходных данных у преподавателя; если нет вариантов, то нужно подобрать исходные данные самостоятельно, используя различные источники информации;

- для выполнения практико-ориентированного задания может использоваться метод малых групп. Работа в малых группах предполагает решение определенных образовательных задач в рамках небольших групп с последующим обсуждением полученных результатов. Этот метод развивает навыки сотрудничества, достижения компромиссного решения, аналитические способности.

ПОДГОТОВКА К ПРОМЕЖУТОЧНОЙ АТТЕСТАЦИИ

Включает работу по подготовке и выполнению курсовой работы и подготовке к сдаче экзамена.

При выполнении курсовой работы студенту следует придерживаться рекомендаций, изложенных в методических материалах по подготовке и выполнению курсовой работы для бакалавров, обучающихся по направлению *38.03.02 Менеджмент, профиля «Производственный менеджмент», подготовленных кафедрой Экономики и менеджмента.*

При подготовке к сдаче экзамена по дисциплине *«Экономический анализ производственно-хозяйственной деятельности организации (предприятия)»* обучающемуся рекомендуется:

1. повторить пройденный материал и ответить на вопросы, используя конспект и материалы лекций. Если по каким-либо вопросам у студента недостаточно информации в лекционных материалах, то необходимо получить информацию из раздаточных материалов и/или учебников (литературы), рекомендованных для изучения дисциплины *«Экономический анализ производственно-хозяйственной деятельности организации (предприятия)»*. Целесообразно также дополнить конспект лекций наиболее существенными и важными тезисами для рассматриваемого вопроса;

2. при изучении основных и дополнительных источников информации в рамках выполнения заданий на *экзамене* особое внимание необходимо уделять схемам, рисункам, графикам и другим иллюстрациям, так как подобные графические материалы, как правило, в наглядной форме отражают главное содержание изучаемого вопроса;

3. при изучении основных и дополнительных источников информации в рамках выполнения заданий на *экзамене* (в случаях, когда отсутствует иллюстративный материал) особое внимание необходимо обращать на наличие в тексте словосочетаний вида «во-первых», «во-вторых» и т.д., а также дефисов и перечислений (цифровых или буквенных), так как эти признаки, как правило, позволяют структурировать ответ на предложенное задание. Подобную текстовую структуризацию материала слушатель может трансформировать в рисунки, схемы и т. п. для более краткого, наглядного и удобного восприятия (иллюстрации целесообразно отразить в конспекте лекций – это позволит оперативно и быстро найти, в случае необходимости, соответствующую информацию);

4. следует также обращать внимание при изучении материала для подготовки к *экзамену* на словосочетания вида «таким образом», «подводя итог сказанному» и т.п., так как это признаки выражения главных мыслей и выводов по изучаемому вопросу (пункту, разделу). В отдельных случаях выводы по теме (разделу, главе) позволяют полностью построить (восстановить, воссоздать) ответ на поставленный вопрос (задание), так как содержат в себе основные мысли и тезисы для ответа.

ВВЕДЕНИЕ

Данные методические рекомендации необходимы для студентов бакалавриата по направлению подготовки 38.03.02 – «Инедждмент» при организации самостоятельной работы по дисциплине «Экономические, технологические и правовые основы недропользования» в рамках подготовки и защиты контрольной работы.

В методических рекомендациях содержатся особенности организации подготовки контрольной работы в виде реферата, требования к его оформлению, а также порядок защиты и критерии оценки.

ОРГАНИЗАЦИЯ ПОДГОТОВКИ КОНТРОЛЬНОЙ РАБОТЫ (РЕФЕРАТА)

Общая характеристика реферата

Написание реферата практикуется в учебном процессе в целях приобретения студентом необходимой профессиональной подготовки, развития умения и навыков самостоятельного научного поиска: изучения литературы по выбранной теме, анализа различных источников и точек зрения, обобщения материала, выделения главного, формулирования выводов и т. п. С помощью реферата студент может глубже постигать наиболее сложные проблемы дисциплины, учиться лаконично излагать свои мысли, правильно оформлять работу, докладывать результаты своего труда.

В «Толковом словаре русского языка» дается следующее определение: «**реферат** – краткое изложение содержания книги, статьи, исследования, а также доклад с таким изложением».

Различают два вида реферата:

- *репродуктивный* – воспроизводит содержание первичного текста в форме реферата-конспекта или реферата-резюме. В реферате-конспекте содержится фактическая информация в обобщённом виде, иллюстрированный материал, различные сведения о методах исследования, результатах исследования и возможностях их применения. В реферате-резюме содержатся только основные положения данной темы;

- *продуктивный* – содержит творческое или критическое осмысление реферируемого источника и оформляются в форме реферата-доклада или реферата-обзора. В реферате-докладе, наряду с анализом информации первоисточника, дается объективная оценка проблемы, и он имеет развёрнутый характер. Реферат-обзор составляется на основе нескольких источников и в нем сопоставляются различные точки зрения по исследуемой проблеме.

Студент для изложения материала должен выбрать продуктивный вид реферата.

Выбор темы реферата

Студенту предоставляется право выбора темы реферата из рекомендованного преподавателем дисциплины списка. Выбор темы должен быть осознанным и обоснованным с точки зрения познавательных интересов автора, а также полноты освещения темы в имеющейся научной литературе.

Если интересующая тема отсутствует в рекомендованном списке, то по согласованию с преподавателем студенту предоставляется право самостоятельно предложить тему реферата, раскрывающую содержание изучаемой дисциплины. Тема не должна быть слишком общей и глобальной, так как небольшой объем работы (до 20-25 страниц без учёта приложений) не позволит раскрыть ее.

Начинать знакомство с избранной темой лучше всего с чтения обобщающих работ по данной проблеме, постепенно переходя к узкоспециальной литературе. При этом следует сразу же составлять библиографические выходные данные используемых источников (автор, название, место и год издания, издательство, страницы).

На основе анализа прочитанного и просмотренного материала по данной теме следует составить тезисы по основным смысловым блокам, с пометками, собственными суждениями и оценками. Предварительно подобранный в литературных источниках материал может превышать необходимый объем реферата.

Формулирование цели и составление плана реферата

Выбрав тему реферата и изучив литературу, необходимо сформулировать цель работы и составить план реферата.

Цель – это осознаваемый образ предвосхищаемого результата. Возможно, формулировка цели в ходе работы будет меняться, но изначально следует ее обозначить, чтобы ориентироваться на нее в ходе исследования. Формулирование цели реферата рекомендуется осуществлять при помощи глаголов: исследовать, изучить, проанализировать, систематизировать, осветить, изложить (представления, сведения), создать, рассмотреть, обобщить и т. д.

Определяясь с целью дальнейшей работы, параллельно необходимо думать над составлением плана, при этом четко соотносить цель и план работы. Правильно построенный план помогает систематизировать материал и обеспечить последовательность его изложения.

Наиболее традиционной является следующая **структура реферата**:

Титульный лист.

Оглавление (план, содержание).

Введение.

1. (полное наименование главы).

1.1. (полное название параграфа, пункта);

1.2. (полное название параграфа, пункта).

2. (полное наименование главы).

2.1. (полное название параграфа, пункта);

2.2. (полное название параграфа, пункта).

} Основная часть

Заключение (выводы).

Библиография (список использованной литературы).

Приложения (по усмотрению автора).

Титульный лист оформляется в соответствии с Приложением.

Оглавление (план, содержание) включает названия всех глав и параграфов (пунктов плана) реферата и номера страниц, указывающие их начало в тексте реферата.

Введение. В этой части реферата обосновывается актуальность выбранной темы, формулируются цель и задачи работы, указываются используемые материалы и дается их краткая характеристика с точки зрения полноты освещения избранной темы. Объем введения не должен превышать 1-1,5 страницы.

Основная часть реферата может быть представлена двумя или тремя главами, которые могут включать 2-3 параграфа (пункта).

Здесь достаточно полно и логично излагаются главные положения в используемых источниках, раскрываются все пункты плана с сохранением связи между ними и последовательности перехода от одного к другому.

Автор должен следить за тем, чтобы изложение материала точно соответствовало цели и названию главы (параграфа). Материал в реферате рекомендуется излагать своими словами, не допуская дословного переписывания из литературных источников. В тексте обязательны ссылки на первоисточники, т. е. на тех авторов, у которых взят данный материал в виде мысли, идеи, вывода, числовых данных, таблиц, графиков, иллюстраций и пр.

Работа должна быть написана грамотным литературным языком. Сокращение слов в тексте не допускается, кроме общеизвестных сокращений и аббревиатуры. Каждый раздел рекомендуется заканчивать кратким выводом.

Заключение (выводы). В этой части обобщается изложенный в основной части материал, формулируются общие выводы, указывается, что нового лично для себя вынес автор реферата из работы над ним. Выводы делаются с учетом опубликованных в литературе различных точек зрения по проблеме, рассматриваемой в реферате, сопоставления их и личного мнения автора реферата. Заключение по объему не должно превышать 1,5-2 страниц.

Библиография (список использованной литературы) – здесь указывается реально использованная для написания реферата литература, периодические издания и электронные источники информации. Список составляется согласно правилам библиографического описания.

Приложения могут включать графики, таблицы, расчеты.

ТРЕБОВАНИЯ К ОФОРМЛЕНИЮ РЕФЕРАТА

Общие требования к оформлению реферата

Рефераты, как правило, требуют изучения и анализа значительного объема статистического материала, формул, графиков и т. п. В силу этого особое значение приобретает правильное оформление результатов проделанной работы.

Текст реферата должен быть подготовлен в печатном виде. Исправления и пометки не допускаются. Текст работы оформляется на листах формата А4, на одной стороне листа, с полями: левое – 25 мм, верхнее – 20 мм, правое – 15 мм и нижнее – 25 мм. При компьютерном наборе шрифт должен быть таким: тип шрифта Times New Roman, кегль 14, междустрочный интервал 1,5.

Рекомендуемый объем реферата – не менее 20 страниц. Титульный лист реферата оформляется студентом по образцу, данному в приложении 1.

Текст реферата должен быть разбит на разделы: главы, параграфы и т. д. Очередной раздел нужно начинать с нового листа.

Все страницы реферата должны быть пронумерованы. Номер страницы ставится снизу страницы, по центру. Первой страницей является титульный лист, но на ней номер страницы не ставится.

Таблицы

Таблицы по содержанию делятся на аналитические и неаналитические. Аналитические таблицы являются результатом обработки и анализа цифровых показателей. Как правило, после таких таблиц делается обобщение, которое вводится в текст словами: «таблица позволяет сделать вывод о том, что...», «таблица позволяет заключить, что...» и т. п.

В неаналитических таблицах обычно помещаются необработанные статистические данные, необходимые лишь для информации и констатации фактов.

Таблицы размещают после первого упоминания о них в тексте таким образом, чтобы их можно было читать без поворота работы или с поворотом по часовой стрелке.

Каждая таблица должна иметь нумерационный и тематический заголовок. Тематический заголовок располагается по центру таблицы, после нумерационного, размещенного в правой стороне листа и включающего надпись «Таблица» с указанием арабскими цифрами номера таблицы. Нумерация таблиц сквозная в пределах каждой главы. Номер таблицы состоит из двух цифр: первая указывает на номер главы, вторая – на номер таблицы в главе по порядку (например: «Таблица 2.2» – это значит, что представленная таблица вторая во второй главе).

Цифры в графах таблиц должны проставляться так, чтобы разряды чисел во всей графе были расположены один под другим. В одной графе количество десятичных знаков должно быть одинаковым. Если данные отсутствуют, то в графах ставят знак тире. Округление числовых значений величин до первого, второго и т. д. десятичного знака для

различных значений одного и того же наименования показателя должно быть одинаковым.

Таблицу с большим количеством строк допускается переносить на другую страницу, при этом заголовок таблицы помещают только над ее первой частью, а над переносимой частью пишут «Продолжение таблицы» или «Окончание таблицы». Если в работе несколько таблиц, то после слов «Продолжение» или «Окончание» указывают номер таблицы, а само слово «таблица» пишут сокращенно, например: «Продолжение табл. 1.1», «Окончание табл. 1.1».

На все таблицы в тексте курсовой работы должны быть даны ссылки с указанием их порядкового номера, например: «...в табл. 2.2».

Формулы

Формулы – это комбинации математических знаков, выражающие какие-либо предложения.

Формулы, приводимые в реферате, должны быть наглядными, а обозначения, применяемые в них, соответствовать стандартам.

Пояснения значений символов и числовых коэффициентов следует приводить непосредственно под формулой, в той последовательности, в какой они даны в формуле. Значение каждого символа и числового коэффициента дается с новой строки. Первую строку объяснения начинают со слова «где» без двоеточия после него.

Формулы и уравнения следует выделять из текста свободными строками. Если уравнение не умещается в одну строку, оно должно быть перенесено после знака равенства (=) или после знака (+), минус (-), умножения (x) и деления (:).

Формулы нумеруют арабскими цифрами в пределах всей курсовой работы (реферата) или главы. В пределах реферата используют нумерацию формул одинарную, в пределах главы – двойную. Номер указывают с правой стороны листа на уровне формулы в круглых скобках.

В тексте ссылки на формулы приводятся с указанием их порядковых номеров, например: «...в формуле (2.2)» (второй формуле второй главы).

Иллюстрации

Иллюстрации позволяют наглядно представить явление или предмет такими, какими мы их зрительно воспринимаем, но без лишних деталей и подробностей.

Основными видами иллюстраций являются схемы, диаграммы и графики.

Схема – это изображение, передающее обычно с помощью условных обозначений и без соблюдения масштаба основную идею какого-либо устройства, предмета, сооружения или процесса и показывающее взаимосвязь их главных элементов.

Диаграмма – один из способов изображения зависимости между величинами. Наибольшее распространение получили линейные, столбиковые и секторные диаграммы.

Для построения линейных диаграмм используется координатное поле. По горизонтальной оси в изображенном масштабе откладывается время или факториальные признаки, на вертикальной – показатели на определенный момент (период) времени или размеры результативного независимого признака. Вершины ординат соединяются отрезками – в результате получается ломаная линия.

На столбиковых диаграммах данные изображаются в виде прямоугольников (столбиков) одинаковой ширины, расположенных вертикально или горизонтально. Длина (высота) прямоугольников пропорциональна изображенным ими величинам.

Секторная диаграмма представляет собой круг, разделенный на секторы, величины которых пропорциональны величинам частей изображаемого явления.

График – это результат обработки числовых данных. Он представляет собой условные изображения величин и их соотношений через геометрические фигуры, точки и линии.

Количество иллюстраций в работе должно быть достаточным для пояснения излагаемого текста.

Иллюстрации обозначаются словом «Рис.» и располагаются после первой ссылки на них в тексте так, чтобы их было удобно рассматривать без поворота работы или с поворотом по часовой стрелке. Иллюстрации должны иметь номер и наименование, расположенные по центру, под ней. Иллюстрации нумеруются в пределах главы арабскими цифрами, например: «Рис. 1.1» (первый рисунок первой главы). Ссылки на иллюстрации в тексте реферата приводят с указанием их порядкового номера, например: «...на рис. 1.1».

При необходимости иллюстрации снабжаются поясняющими данными (подрисовочный текст).

Приложения

Приложение – это часть основного текста, которая имеет дополнительное (обычно справочное) значение, но, тем не менее, необходима для более полного освещения темы. По форме они могут представлять собой текст, таблицы, графики, карты. В приложении помещают вспомогательные материалы по рассматриваемой теме: инструкции, методики, положения, результаты промежуточных расчетов, типовые проекты, имеющие значительный объем, затрудняющий чтение и целостное восприятие текста. В этом случае в тексте приводятся основные выводы (результаты) и делается ссылка на приложение, содержащее соответствующую информацию. Каждое приложение должно начинаться с новой страницы. В правом верхнем углу листа пишут слово «Приложение» и указывают номер приложения. Если в реферате больше одного приложения, их нумеруют последовательно арабскими цифрами, например: «Приложение 1», «Приложение 2» и т. д.

Каждое приложение должно иметь заголовок, который помещают ниже слова «Приложение» над текстом приложения, по центру.

При ссылке на приложение в тексте реферата пишут сокращенно строчными буквами «прил.» и указывают номер приложения, например: «...в прил. 1».

Приложения оформляются как продолжение текстовой части реферата со сквозной нумерацией листов. Число страниц в приложении не лимитируется и не включается в общий объем страниц реферата.

Библиографический список

Библиографический список должен содержать перечень и описание только тех источников, которые были использованы при написании реферата.

В библиографическом списке должны быть представлены монографические издания отечественных и зарубежных авторов, материалы профессиональной периодической печати (экономических журналов, газет и еженедельников), законодательные и др. нормативно-правовые акты. При составлении списка необходимо обратить внимание на достижение оптимального соотношения между монографическими изданиями, характеризующими глубину теоретической подготовки автора, и периодикой, демонстрирующей владение современными экономическими данными.

Наиболее распространенным способом расположения наименований литературных источников является алфавитный. Работы одного автора перечисляются в алфавитном порядке их названий. Исследования на иностранных языках помещаются в порядке латинского алфавита после исследований на русском языке.

Ниже приводятся примеры библиографических описаний использованных источников.

Статья одного, двух или трех авторов из журнала

Зотова Л. А., Еременко О. В. Инновации как объект государственного регулирования // *Экономист.* 2010. № 7. С. 17–19.

Статья из журнала, написанная более чем тремя авторами

Валютный курс и экономический рост / С. Ф. Алексашенко, А. А. Клепач, О. Ю. Осипова [и др.] // Вопросы экономики. 2010. № 8. С. 18–22.

Книга, написанная одним, двумя или тремя авторами

Иохин В. Я. Экономическая теория: учебник. М.: Юристъ, 2009. 178 с.

Книга, написанная более чем тремя авторами

Экономическая теория: учебник / В. Д. Камаев [и др.]. М.: ВЛАДОС, 2011. 143 с.

Сборники

Актуальные проблемы экономики и управления: сборник научных статей. Екатеринбург: УГГУ, 2010. Вып. 9. 146 с.

Статья из сборника

Данилов А. Г. Система ценообразования промышленного предприятия // Актуальные проблемы экономики и управления: сб. научных статей. Екатеринбург: УГГУ, 2010. Вып. 9. С. 107–113.

Статья из газеты

Крашаков А. С. Будет ли обвал рубля // Аргументы и факты. 2011. № 9. С. 3.

Библиографические ссылки

Библиографические ссылки требуется приводить при цитировании, заимствовании материалов из других источников, упоминании или анализе работ того или иного автора, а также при необходимости адресовать читателя к трудам, в которых рассматривался данный вопрос.

Ссылки должны быть затекстовыми, с указанием номера соответствующего источника (на который автор ссылается в работе) в соответствии с библиографическим списком и соответствующей страницы.

Пример оформления затекстовой ссылки

Ссылка в тексте: «При оценке стоимости земли необходимо учесть все возможности ее производственного использования» [17, С. 191].

В списке использованных источников:

17. *Борисов Е. Ф. Основы экономики.* М.: Юристъ, 2008. 308 с.

ОРГАНИЗАЦИЯ ЗАЩИТЫ РЕФЕРАТА

Необходимо заранее подготовить тезисы выступления (план-конспект).

Порядок защиты реферата.

1. Краткое сообщение, характеризующее цель и задачи работы, ее актуальность, полученные результаты, вывод и предложения.

2. Ответы студента на вопросы преподавателя.

3. Отзыв руководителя-консультанта о ходе выполнения работы.

Советы студенту:

• Готовясь к защите реферата, вы должны вспомнить материал максимально подробно, и это должно найти отражение в схеме вашего ответа. Но тут же необходимо выделить главное, что наиболее важно для понимания материала в целом, иначе вы сможете проговорить все 15-20 минут и не раскрыть существа вопроса. Особенно строго следует отбирать примеры и иллюстрации.

• Вступление должно быть очень кратким – 1-2 фразы (если вы хотите подчеркнуть при этом важность и сложность данного вопроса, то не говорите, что он сложен и важен, а покажите его сложность и важность).

- Целесообразнее вначале показать свою схему раскрытия вопроса, а уж потом ее детализировать.

- Рассказывать будет легче, если вы представите себе, что объясняете материал очень способному и хорошо подготовленному человеку, который не знает именно этого раздела, и что при этом вам обязательно нужно доказать важность данного раздела и заинтересовать в его освоении.

- Строго следите за точностью своих выражений и правильностью употребления терминов.

- Не пытайтесь рассказать побольше за счет ускорения темпа, но и не мямлите.

- Не демонстрируйте излишнего волнения и не напрашивайтесь на сочувствие.

- Будьте особенно внимательны ко всем вопросам преподавателя, к малейшим его замечаниям. И уж ни в коем случае его не перебивайте!

- Не бойтесь дополнительных вопросов – чаще всего преподаватель использует их как один из способов помочь вам или сэкономить время. Если вас прервали, а при оценке ставят в вину пропуск важной части материала, не возмущайтесь, а покажите план своего ответа, где эта часть стоит несколько позже того, на чем вы были прерваны.

- Прежде чем отвечать на дополнительный вопрос, необходимо сначала правильно его понять. Для этого нужно хотя бы немного подумать, иногда переспросить, уточнить: правильно ли вы поняли поставленный вопрос. И при ответе следует соблюдать тот же принцип экономности мышления, а не высказывать без разбора все, что вы можете сказать.

- Будьте доброжелательны и тактичны, даже если к ответу вы не готовы (это вина не преподавателя, а ваша).

ТЕМЫ КОНТРОЛЬНОЙ РАБОТЫ (РЕФЕРАТА) № 1

1. Горное производство и горные предприятия.
2. Воздействие горного производства на окружающую среду.
3. Отвалообразование и складирование вскрышных пород.
4. Рекультивация и восстановление отработанных объектов.
5. Основные сведения о горных породах и полезных ископаемых
6. Горный инженер на горном предприятии. Функции, задачи, возможности.
7. Место горного инженера на рынке труда.
8. Тренды горной промышленности при подземной разработке ПИ.
9. Основные направления развития промышленности при подземной разработке полезных ископаемых.
10. Научные направления инновационных технологий добычи.
11. Современное состояние рынка промышленности – основные представители индустрии России и зарубежья.
12. Особенности оформления технической документации.
13. Особенности подземной разработки рудных месторождений.
14. Отличительные особенности разработки металлов, драгоценных металлов, химического сырья, строительных материалов, неметаллов и редкоземельных металлов.
15. Современное положение рынка подземной разработки рудных и нерудных полезных ископаемых.
16. Тенденции рынка, география добычи и реализации ПИ.
17. Введение в информационные технологии, применяемые в горном производстве.
18. Функциональное предназначение информационных технологий.

ТЕМЫ КОНТРОЛЬНОЙ РАБОТЫ (РЕФЕРАТА) № 2

1. Место экономики минерального сырья в экономической деятельности.
2. Экономический аспект освоения и воспроизводства минерально-сырьевой базы.
3. Факторы воспроизводственного процесса в экономике.
4. Характеристика основных элементов воспроизводства (страна, мир).
5. Минерально-сырьевая база РФ в условиях глобализации экономики.
6. Глобализм – как одна из форм влияния ТНК на воспроизводственные процессы в экономиках мира.
7. Сырьевая безопасность Российской Федерации в 21 веке.
8. Проблемы использования минеральных ресурсов в РФ.
9. Практика лицензирования недропользования.
10. Резервы повышения эффективности недропользования.
11. Воспроизводственный процесс на этапе переходного периода экономики России.
12. Проблема воспроизводства МСБ РФ - неполная компенсация добычи приростом запасов.
13. Проблема воспроизводства МСБ РФ - сокращение поискового задела.
14. Геологическая служба и МСБ РФ на новом этапе развития.
15. Приоритеты минерально-сырьевой политики.
16. Минерально-сырьевые ресурсы в региональной экономике.
17. Восточный сектор сырьевой политики РФ.
18. Ресурсный потенциал как объект государственного регулирования.
19. Эффективность воспроизводства МСБ.
20. Влияние ТНК на воспроизводство МСБ в экономиках стран.
21. Роль минерально-сырьевых ресурсов в мировой экономике.
22. Горный бизнес как вид предпринимательства в сфере недропользования.
23. Налогообложение недропользователей.
24. Недропользование на условиях соглашений о разделе продукции.
25. Правовые основы недропользования в зарубежных странах.
26. Финансирование недропользования в зарубежных странах.
27. Особенности освоения минеральных ресурсов Арктики.
28. Оценка рисков инвестиций в недропользовании.

МЕТОДИКА ОЦЕНКИ КОНТРОЛЬНОЙ РАБОТЫ (РЕФЕРАТА)

Критерии оценивания:

достижение поставленной цели и задач исследования (новизна и актуальность поставленных в реферате проблем, правильность формулирования цели, определения задач исследования, правильность выбора методов решения задач и реализации цели; соответствие выводов решаемым задачам, поставленной цели, убедительность выводов);

уровень эрудированности автора по изученной теме (знание автором состояния изучаемой проблематики, цитирование источников, степень использования в работе результатов исследований);

личные заслуги автора реферата (новые знания, которые получены помимо основной образовательной программы, новизна материала и рассмотренной проблемы, научное значение исследуемого вопроса);

культура письменного изложения материала (логичность подачи материала, грамотность автора);

культура оформления материалов работы (соответствие реферата всем стандартным требованиям);

знания и умения на уровне требований стандарта данной дисциплины: знание фактического материала, усвоение общих понятий и идей;

степень обоснованности аргументов и обобщений (полнота, глубина, всестороннее раскрытие темы, корректность аргументации и системы доказательств, характер и достоверность примеров, иллюстративного материала, наличие знаний интегрированного характера, способность к обобщению);

качество и ценность полученных результатов (степень завершенности реферативного исследования, спорность или однозначность выводов);

использование профессиональной терминологии;

использование литературных источников.

Образец оформления титульного листа контрольной работы (реферата)

МИНОБРНАУКИ РОССИИ
Федеральное государственное бюджетное образовательное учреждение
высшего образования
«Уральский государственный горный университет»

Инженерно-экономический факультет

Кафедра экономики и менеджмента

КОНТРОЛЬНАЯ РАБОТА (РЕФЕРАТ)

по дисциплине
«Экономические, технологические и правовые основы недропользования»

на тему:

**Минерально-сырьевая база РФ в условиях
глобализации экономики**

Руководитель:
к. э. н. Иванов А.Н.
Студент гр. М-22
Артёмова Елена Юрьевна

МИНОБРНАУКИ РОССИИ

ФГБОУ ВО «Уральский государственный горный университет»



МЕТОДИЧЕСКИЕ УКАЗАНИЯ ПО ОРГАНИЗАЦИИ САМОСТОЯТЕЛЬНОЙ РАБОТЫ И ЗАДАНИЯ ДЛЯ ОБУЧАЮЩИХСЯ

ЭКОНОМИЧЕСКИЕ, ТЕХНОЛОГИЧЕСКИЕ И ПРАВОВЫЕ ОСНОВЫ НЕДРОПОЛЬЗОВАНИЯ

Направление подготовки
38.03.02 Менеджмент

Профиль
Производственный менеджмент

квалификация выпускника: **бакалавр**

Авторы: Юрак В.В., к.э.н., доцент; Мочалова Л.А., д.э.н., доцент;
Бойков И.С.; Иванов А. Н., к.э.н.

Одобрены на заседании кафедры

Экономики и менеджмента
(название кафедры)

Зав. кафедрой

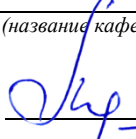
(подпись)

Мочалова Л.А.
(Фамилия И.О.)

Протокол № 1 от 09.09.2021
(Дата)

Рассмотрены методической комиссией

Инженерно-экономического факультета
(название факультета)

Председатель

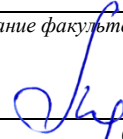
(подпись)

Мочалова Л.А.
(Фамилия И.О.)

Протокол № 1 от 29.09.2021
(Дата)

Екатеринбург

СОДЕРЖАНИЕ

ВВЕДЕНИЕ.....	3
ВОПРОСЫ ДЛЯ САМОПРОВЕРКИ.....	6
ОСНОВНЫЕ КАТЕГОРИИ ДИСЦИПЛИНЫ.....	9
САМООРГАНИЗАЦИЯ РАБОТЫ С ЛИТЕРАТУРОЙ.....	11
ПОДГОТОВКА ДОКЛАДА	15
ПОДГОТОВКА К ДИСКУССИИ.....	20
ПОДГОТОВКА К ПРАКТИКО-ОРИЕНТИРОВАННЫМ ЗАДАНИЯМ.....	23
ПРАКТИКО-ОРИЕНТИРОВАННЫЕ ЗАДАНИЯ.....	25
ПОДГОТОВКА К ПРОМЕЖУТОЧНОЙ АТТЕСТАЦИИ.....	33

ВВЕДЕНИЕ

Самостоятельная работа в высшем учебном заведении - это часть учебного процесса, метод обучения, прием учебно-познавательной деятельности, комплексная целевая стандартизованная учебная деятельность с запланированными видом, типом, формами контроля.

Самостоятельная работа представляет собой плановую деятельность обучающихся по поручению и под методическим руководством преподавателя.

Целью самостоятельной работы студентов является закрепление тех знаний, которые они получили на аудиторных занятиях, а также способствование развитию у студентов творческих навыков, инициативы, умению организовать свое время.

Самостоятельная работа реализует следующие задачи:

- предполагает освоение курса дисциплины;
- помогает освоению навыков учебной и научной работы;
- способствует осознанию ответственности процесса познания;
- способствует углублению и пополнению знаний студентов, освоению ими навыков и умений;
- формирует интерес к познавательным действиям, освоению методов и приемов познавательного процесса,
- создает условия для творческой и научной деятельности обучающихся;
- способствует развитию у студентов таких личных качеств, как целеустремленность, заинтересованность, исследование нового.

Самостоятельная работа обучающегося выполняет следующие функции:

- развивающую (повышение культуры умственного труда, приобщение к творческим видам деятельности, обогащение интеллектуальных способностей студентов);
- информационно-обучающую (учебная деятельность студентов на аудиторных занятиях, неподкрепленная самостоятельной работой, становится мало результативной);
- ориентирующую и стимулирующую (процессу обучения придается ускорение и мотивация);
- воспитательную (формируются и развиваются профессиональные качества бакалавра и гражданина);
- исследовательскую (новый уровень профессионально-творческого мышления).

Организация самостоятельной работы студентов должна опираться на определенные требования, а, именно:

- сложность осваиваемых знаний должна соответствовать уровню развития студентов;
- стандартизация заданий в соответствии с логической системой курса дисциплины;

- объем задания должен соответствовать уровню студента;
- задания должны быть адаптированными к уровню студентов.

Содержание самостоятельной работы студентов представляет собой, с одной стороны, совокупность теоретических и практических учебных заданий, которые должен выполнить студент в процессе обучения, объект его деятельности; с другой стороны – это способ деятельности студента по выполнению соответствующего теоретического или практического учебного задания.

Свое внешнее выражение содержание самостоятельной работы студентов находит во всех организационных формах аудиторной и внеаудиторной деятельности, в ходе самостоятельного выполнения различных заданий.

Функциональное предназначение самостоятельной работы студентов в процессе лекций, практических занятий по овладению специальными знаниями заключается в самостоятельном прочтении, просмотре, прослушивании, наблюдении, конспектировании, осмыслении, запоминании и воспроизведении определенной информации. Цель и планирование самостоятельной работы студента определяет преподаватель. Вся информация осуществляется на основе ее воспроизведения.

Так как самостоятельная работа тесно связана с учебным процессом, ее необходимо рассматривать в двух аспектах:

1. аудиторная самостоятельная работа – лекционные, практические занятия;
2. внеаудиторная самостоятельная работа – дополнение лекционных материалов, подготовка к практическим занятиям, подготовка к участию в деловых играх и дискуссиях, выполнение письменных домашних заданий, Контрольных работ (рефератов и т.п.) и курсовых работ (проектов), докладов и др.

Основные формы организации самостоятельной работы студентов определяются следующими параметрами:

- содержание учебной дисциплины;
- уровень образования и степень подготовленности студентов;
- необходимость упорядочения нагрузки студентов при самостоятельной работе.

Таким образом, самостоятельная работа студентов является важнейшей составной частью процесса обучения.

Методические указания по организации самостоятельной работы и задания для обучающихся по дисциплине «*Экономические, технологические и правовые основы недропользования*» обращают внимание студента на главное, существенное в изучаемой дисциплине, помогают выработать умение анализировать явления и факты, связывать теоретические положения с практикой, а также облегчают подготовку к выполнению *контрольных работ* и сдаче *зачета*.

Настоящие методические указания позволят студентам самостоятельно овладеть фундаментальными знаниями, профессиональными умениями и навыками деятельности по профилю подготовки, опытом творческой и ис-

следовательской деятельности, и направлены на формирование компетенций, предусмотренных учебным планом поданному профилю.

Видами самостоятельной работы обучающихся по дисциплине «*Экономические, технологические и правовые основы недропользования*» являются:

- повторение материала лекций;
- самостоятельное изучение тем курса (в т.ч. рассмотрение основных категорий дисциплины, работа с литературой);
- ответы на вопросы для самопроверки (самоконтроля);
- подготовка к практическим (семинарским) занятиям (в т.ч. подготовка доклада, подготовка к дискуссии, подготовка к выполнению практико-ориентированного задания);
- подготовка контрольных работ (рефератов);
- подготовка к зачету.

В методических указаниях представлены материалы для самостоятельной работы и рекомендации по организации отдельных её видов.

ВОПРОСЫ ДЛЯ САМОПРОВЕРКИ

Тема 1. Основные сведения о горных породах и полезных ископаемых

Как классифицируются горные породы по происхождению?

Поясните термины: полезное ископаемое, пустая порода, месторождение полезного ископаемого.

Дайте определение и нарисуйте следующие формы залегания полезных ископаемых: пласт, жила, линза, шток, гнезда.

Дайте определение и нарисуйте следующие виды геологических нарушений: складчатость, сброс, взброс.

Поясните элементы залегания пластов.

Поясните классификацию угольных пластов по мощности и углу падения.

Дайте определение запасам: геологическим, балансовым, промышленным.

Как определяются коэффициенты потерь и извлечения?

Назовите стадии разработки месторождений полезных ископаемых.

Назовите виды горнодобывающих предприятий и дайте им характеристику.

Назовите наиболее важные процессы по обеспечению добычи полезных ископаемых подземным способом.

Назовите достоинства и недостатки открытых горных работ.

Тема 2. Запасы и потери полезных ископаемых

Основные понятия и определения физико-химических свойств горных пород.

Конструкция добычной скважины.

Общие представления о тепле Земли. Классификация геотермальных ресурсов.

Буровое оборудование.

Основные понятия и представления о гидродобыче.

Тема 3. Горные предприятия

Дайте определение терминам: производственный процесс, рабочий процесс, горные работы.

Назовите способы выполнения горных работ и условия их применения.

Назовите методы ведения взрывных работ.

Поясните шпуровой метод взрывных работ.

Как классифицируются промышленные взрывные вещества?

Поясните основные меры безопасности при ведении взрывных работ в шахте.

Тема 4. Тренды горной промышленности при подземной разработке ПИ

Введение в информационные технологии, применяемые в горном производстве.

Функциональное предназначение информационных технологий.

Обзор рынка представляемого программного обеспечения.

Возможности ПО для решения задач горного производства.

Тема 5. Стадии разработки месторождений.

Что понимается под вскрытием месторождения?

На чем основан наиболее простой метод установления границы открытого и подземного способов разработки?

Рациональная глубина подземной разработки, при которой экономически целесообразно совмещать подземный транспорт и подъем руды на поверхность?

Основной вид транспорта на карьерах?

Основные элементы карьера?

Какой основной способ добычи нефти?

Что не относится к способам извлечения полезного ископаемого?

При каком способе разработки полезных ископаемых происходит значительный ущерб окружающей среде?

В чем заключается выбор рациональной схемы вскрытия методом сравнения вариантов?

Что относится к рудным полезным ископаемым?

Тема 6. Разработка месторождений подземным способом

Дайте определение руде, рудной массе, понятию «разубоживание»

Поясните основные особенности разработки рудных месторождений.

Поясните основные способы и схемы вскрытия рудников.

Назовите и охарактеризуйте основные способы отбойки руды.

Поясните основные способы управления кровлей при разработке руд.

Назовите основные системы разработки рудных тел и поясните их сущность.

Назовите классы систем разработки рудных месторождений.

Назовите основные производственные процессы очистной выемки.

Порядок вскрытия этажей. Достоинства и недостатки вскрытия концентрированными квершлагами.

Приведите классификацию рудных месторождений по мощности рудного тела.

Выбор системы разработки. Факторы, влияющие на выбор системы разработки.

Состав производственных процессов и их взаимосвязь.

Порядок и способы очистной выемки в этаже.

Тема 7. Разработка месторождений открытым способом

Понятие о коэффициентах вскрыши (средний, текущий, граничный).
Условия залегания месторождений, отрабатываемых открытым способом.

Виды выемочно-погрузочного оборудования на карьерах.
Технологические свойства горных пород.
Особенности карьерного транспорта.
Карьер, основные элементы карьера.
Преимущества и недостатки добычи открытым способом.

Тема 8. Основные технико-экономические показатели горного предприятия

Производительность труда одного работника, её влияние на процесс добычи ПИ.

Себестоимость 1 т руды.
Режимы работы шахт.
Премии работников предприятий минерально-сырьевого комплекса.
Из чего состоит график организации работ в шахте.

Тема 9. Современное положение рынка рудных и нерудных полезных ископаемых

Основной задачей горнодобывающей промышленности является.
Как определяется ценность месторождения.
Как называются запасы месторождения полезных ископаемых экономически выгодные для промышленной разработки.
Что называют минеральным и топливо –энергетическим сырьем.
Когда происходит ликвидация горных предприятий?
Как повлиял COVID-19 на дальнейшее развитие горной промышленности?
Что называют цифровым рудником?
Приведите примеры нестандартных решений в производстве горной техники?
Приведите примеры использования выработанного пространства для нужд человека?
Стоимость 1 м³ закладки на Урале, от чего зависит цена?

Тема 10. Основные понятия и закономерности процессов недропользования на государственном и международном уровнях

Охарактеризуйте недропользование как хозяйственный процесс.
Как осуществляется регулирование процессов недропользования на уровне государства, региона?
Назовите международные проблемы недропользования.
Охарактеризуйте недра как объект государственной собственности.
Государственное регулирование недропользования.

Каким образом осуществляется разграничение компетенций органов власти по регулированию отношений недропользования?

Как осуществляется правовое регулирование отношений недропользования в субъектах Российской Федерации?

Опишите государственную систему лицензирования пользования недрами.

Опишите право собственности на геологоразведочную информацию (государство, пользователь недр).

Тема 11. Природно-хозяйственные комплексы РФ. Природно-ресурсный потенциал территорий

Опишите состав природно-хозяйственного комплекса (ПХК).

Проклассифицируйте ПХК по уровням устойчивости.

Охарактеризуйте элементы природно-ресурсного потенциала (ПХК).

Тема 12. Организационно-экономический механизм рационального природопользования

Опишите содержание организационно-экономического механизма рационального природопользования.

Назовите основные элементы организационно-экономического механизма рационального природопользования.

Какие мероприятия возможны в составе организационно-экономического механизма рационального природопользования?

Тема 13. Законодательство в сфере недропользования

В чем заключается специфика недр и отношений недропользования?

Опишите методы правового регулирования отношений недропользования.

Назовите источники горного права.

Опишите структуру горного права (законы, подзаконные акты и т.п.). Каково соотношение горного права с остальными отраслями правовых норм. Назовите основные права и обязанности недропользователей в их единстве и противоположности.

В чем заключается правовой режим рассмотрения споров о пользовании природными ресурсами между различными субъектами.

Какова связь между горными науками и горным правом?

Тема 14. Система регулирования недропользования в РФ

Каковы задачи Правительства Российской Федерации в сфере регулирования недропользования?

Каковы задачи и функции Министерства природных ресурсов и экологии Российской Федерации в сфере регулирования недропользования?

Каковы функции Федерального агентства по недропользованию в сфере регулирования недропользования?

Каковы функции Федеральной службы по экологическому, технологическому и атомному надзору в сфере регулирования недропользования?

Каковы функции Федеральной службы по надзору в сфере природопользования в сфере регулирования недропользования?

Наблюдается ли четкое разграничение полномочий органов государственной власти в сфере недропользования?

Тема 15. Методы управления недропользованием

Опишите основные тенденции процессов недропользования в условиях глобализации.

Охарактеризуйте факторы и методы управления недропользованием. Назовите основные группы методов и факторов управления недропользованием.

Охарактеризуйте административные методы управления недропользованием.

Охарактеризуйте экономические методы управления недропользованием.

Тема 16. Управление предприятиями минерально-сырьевого комплекса в РФ и мировом пространстве

Назовите принципы управления предприятиями минерально-сырьевого комплекса.

Каковы отраслевые особенности процессов управления предприятием.

Как обеспечивается социально-эколого-экономическая безопасность хозяйствующих субъектов минерально-сырьевого комплекса?

Как определяется эколого-экономическая эффективность деятельности ПХК в сфере освоения минерально-сырьевой базы?

Каковы эколого-экономические проблемы использования минерального сырья между сопредельными территориями?

Тема 17. Особенности воспроизводства минерально-сырьевой базы в РФ

Каков уровень сырьевой безопасности Российской Федерации в 21 веке?

Какова роль минерально-сырьевой базы и геологической службы в обеспечении сырьевой безопасности.

Назовите уязвимые стороны минерально-сырьевой политики РФ.

Перечислите проблемы использования минеральных ресурсов в РФ.

Назовите проблемы инвестиций в воспроизводство минеральных ресурсов в РФ.

Каковы резервы повышения эффективности недропользования?

Назовите задачи законодательного обеспечения минерально-сырьевого сектора экономики страны.

Перечислите известные Вам технологии воспроизводства минерально-сырьевой базы.

Тема 18. Методики оценки эколого-экономической эффективности недропользования

Назовите критерии оценки эколого-экономической эффективности недропользования.

Опишите виды ущерба при недропользовании.

Охарактеризуйте виды платежей за недропользование.

Что собой представляет методика оценки эколого-экономической эффективности недропользования?

ОСНОВНЫЕ КАТЕГОРИИ ДИСЦИПЛИНЫ

Тема 1. Основные сведения о горных породах и полезных ископаемых

Месторождения полезных ископаемых
Твердые полезные ископаемые
Технологии разработки месторождений полезных ископаемых.
Горные породы

Тема 2. Запасы и потери полезных ископаемых

Геологические
Балансовые
Промышленные
Эксплуатационные запасы
Потери полезного ископаемого

Тема 3. Горные предприятия

Горные предприятия
Производственный комплекс горного предприятия

Тема 4. Тренды горной промышленности при подземной разработке ПИ

Подземная разработка полезных ископаемых
Инновационные технологии добычи

Тема 5. Стадии разработки месторождений

Горные выработки
Способы перемещения горной массы
Погрузочные машины
Погрузочно-доставочные машины
Конвейерный, рельсовый и трубопроводный транспорт
Подъемные установки
Транспортные комплексы и устройства

Тема 6. Разработка месторождений подземным способом

Балансовые запасы месторождений
Системы разработки
Капитальные вложения
Эксплуатационные затраты

Тема 7. Разработка месторождений открытым способом

Способы добычи полезных ископаемых
Открытый, подземный и физико-химический способы добычи полезных ископаемых
Карьерное поле

Горный отвод
Земельный отвод
Карьер

Тема 8. Основные технико-экономические показатели горного предприятия

Стоимость проведения и поддержания горных выработок
Себестоимость добычи 1 тонны полезного ископаемого

Тема 9. Современное положение рынка рудных и нерудных полезных ископаемых

Мировая добыча минерального сырья
Рынок подземной разработки рудных и нерудных полезных ископаемых
Тенденции рынка
География добычи и реализации полезных ископаемых

Тема 10. Основные понятия и закономерности процессов недропользования на государственном и международном уровнях

Недропользование
Государственное регулирование недропользования
Государственные фонды недр
Государственный геологический контроль
Государственная система лицензирования пользования недрами
Право собственности на геологоразведочную информацию

Тема 11. Природно-хозяйственные комплексы РФ. Природно-ресурсный потенциал территорий

Природно-хозяйственный комплекс (ПХК)
Природно-ресурсный потенциал (ПХК)
Рациональное использование недр

Тема 12. Организационно-экономический механизм рационального природопользования

Рациональное природопользование
Организационно-экономический механизм рационального природопользования

Тема 13. Законодательство в сфере недропользования

Правовое регулирование отношений недропользования
Горное право
Права недропользователей
Обязанности недропользователей

Тема 14. Система регулирования недропользования в РФ

Система федеральных органов управления
Правительство Российской Федерации
Министерство природных ресурсов и экологии Российской Федерации
Федеральное агентство по недропользованию
Федеральная служба по экологическому, технологическому и атомному надзору
Федеральная служба по надзору в сфере природопользования

Тема 15. Методы управления недропользованием

Факторы недропользования
Методы управления недропользованием
Административные методы управления недропользованием
Экономические методы управления недропользованием

Тема 16. Управление предприятиями минерально-сырьевого комплекса в РФ и мировом пространстве

Минерально-сырьевой комплекс
Предприятие минерально-сырьевого комплекса
Социально-эколого-экономическая безопасность
Эколого-экономическая эффективность деятельности
Сопредельные территории
Эколого-экономические проблемы использования минерального сырья

Тема 17. Особенности воспроизводства минерально-сырьевой базы в РФ

Сырьевая безопасность
Минерально-сырьевая база
Воспроизводство минеральных ресурсов
Технологии воспроизводства минерально-сырьевой базы

Тема 18. Методики оценки эколого-экономической эффективности недропользования

Критерии оценки эколого-экономической эффективности недропользования
Ущерб при недропользовании
Платежи за недропользованием
Эколого-экономическая эффективность недропользования

САМООРГАНИЗАЦИЯ РАБОТЫ С ЛИТЕРАТУРОЙ

Самостоятельное изучение тем курса осуществляется на основе списка рекомендуемой литературы к дисциплине. При работе с книгой необходимо научиться правильно ее читать, вести записи. Самостоятельная работа с учебными и научными изданиями профессиональной и общекультурной тематики – это важнейшее условие формирования научного способа познания.

Основные приемы работы с литературой можно свести к следующим:

- составить перечень книг, с которыми следует познакомиться;
- перечень должен быть систематизированным (что необходимо для семинаров, что для экзаменов, что пригодится для написания курсовых и выпускных квалификационных работ (ВКР), а что выходит за рамки официальной учебной деятельности, и расширяет общую культуру);
- обязательно выписывать все выходные данные по каждой книге (при написании курсовых и выпускных квалификационных работ это позволит экономить время);
- определить, какие книги (или какие главы книг) следует прочитать более внимательно, а какие – просто просмотреть;
- при составлении перечней литературы следует посоветоваться с преподавателями и руководителями ВКР, которые помогут сориентироваться, на что стоит обратить большее внимание, а на что вообще не стоит тратить время;
- все прочитанные монографии, учебники и научные статьи следует конспектировать, но это не означает, что надо конспектировать «все подряд»: можно выписывать кратко основные идеи автора и иногда приводить наиболее яркие и показательные цитаты (с указанием страниц);
- если книга – собственная, то допускается делать на полях книги краткие пометки или же в конце книги, на пустых страницах просто сделать свой «предметный указатель», где отмечаются наиболее интересные мысли и обязательно указываются страницы в тексте автора;
- следует выработать способность «воспринимать» сложные тексты; для этого лучший прием – научиться «читать медленно», когда понятно каждое прочитанное слово (а если слово незнакомое, то либо с помощью словаря, либо с помощью преподавателя обязательно его узнать). Таким образом, чтение текста является частью познавательной деятельности. Ее цель – извлечение из текста необходимой информации.

От того, насколько осознанна читающим собственная внутренняя установка при обращении к печатному слову (найти нужные сведения, усвоить информацию полностью или частично, критически проанализировать материал и т.п.) во многом зависит эффективность осуществляемого действия. Грамотная работа с книгой, особенно если речь идет о научной литературе, предполагает соблюдение ряда правил, для овладения которыми необходимо настойчиво учиться. Это серьезный, кропотливый труд. Прежде всего, при такой работе невозможен формальный,

поверхностный подход. Не механическое заучивание, не простое накопление цитат, выдержек, а сознательное усвоение прочитанного, осмысление его, стремление дойти до сути – вот главное правило. Другое правило – соблюдение при работе над книгой определенной последовательности. Вначале следует ознакомиться с оглавлением, содержанием предисловия или введения. Это дает общую ориентировку, представление о структуре и вопросах, которые рассматриваются в книге.

Следующий этап – чтение. Первый раз целесообразно прочитать книгу с начала до конца, чтобы получить о ней цельное представление. При повторном чтении происходит постепенное глубокое осмысление каждой главы, критического материала и позитивного изложения; выделение основных идей, системы аргументов, наиболее ярких примеров и т.д. Непременным правилом чтения должно быть выяснение незнакомых слов, терминов, выражений, неизвестных имен, названий. Студентам с этой целью рекомендуется заводить специальные тетради или блокноты. Важная роль в связи с этим принадлежит библиографической подготовке студентов. Она включает в себя умение активно, быстро пользоваться научным аппаратом книги, справочными изданиями, каталогами, умение вести поиск необходимой информации, обрабатывать и систематизировать ее.

Выделяют четыре основные установки в чтении текста:

- информационно-поисковая (задача – найти, выделить искомую информацию);
- усваивающая (усилия читателя направлены на то, чтобы как можно полнее осознать и запомнить, как сами сведения, излагаемые автором, так и всю логику его рассуждений);
- аналитико-критическая (читатель стремится критически осмыслить материал, проанализировав его, определив свое отношение к нему);
- творческая (создает у читателя готовность в том или ином виде – как отправной пункт для своих рассуждений, как образ для действия по аналогии и т.п. – использовать суждения автора, ход его мыслей, результат наблюдения, разработанную методику, дополнить их, подвергнуть новой проверке).

С наличием различных установок обращения к тексту связано существование и нескольких видов чтения:

- библиографическое – просматривание карточек каталога, рекомендательных списков, сводных списков журналов и статей за год и т.п.;
- просмотровое – используется для поиска материалов, содержащих нужную информацию, обычно к нему прибегают сразу после работы со списками литературы и каталогами, в результате такого просмотра читатель устанавливает, какие из источников будут использованы в дальнейшей работе;
- ознакомительное – подразумевает сплошное, достаточно подробное прочтение отобранных статей, глав, отдельных страниц; цель – познакомиться с характером информации, узнать, какие вопросы вынесены автором на рассмотрение, провести сортировку материала;

- изучающее – предполагает доскональное освоение материала; в ходе такого чтения проявляется доверие читателя к автору, готовность принять изложенную информацию, реализуется установка на предельно полное понимание материала;

- аналитико-критическое и творческое чтение – два вида чтения близкие между собой тем, что участвуют в решении исследовательских задач.

Первый из них предполагает направленный критический анализ, как самой информации, так и способов ее получения и подачи автором; второе – поиск тех суждений, фактов, по которым, или, в связи с которыми, читатель считает нужным высказать собственные мысли.

Из всех рассмотренных видов чтения основным для студентов является изучающее – именно оно позволяет в работе с учебной и научной литературой накапливать знания в различных областях. Вот почему именно этот вид чтения в рамках образовательной деятельности должен быть освоен в первую очередь. Кроме того, при овладении данным видом чтения формируются основные приемы, повышающие эффективность работы с текстом. Научная методика работы с литературой предусматривает также ведение записи прочитанного. Это позволяет привести в систему знания, полученные при чтении, сосредоточить внимание на главных положениях, зафиксировать, закрепить их в памяти, а при необходимости вновь обратиться к ним.

Основные виды систематизированной записи прочитанного:

Аннотирование – предельно краткое связное описание просмотренной или прочитанной книги (статьи), ее содержания, источников, характера и назначения.

Планирование – краткая логическая организация текста, раскрывающая содержание и структуру изучаемого материала.

Тезирование – лаконичное воспроизведение основных утверждений автора без привлечения фактического материала.

Цитирование – дословное выписывание из текста выдержек, извлечений, наиболее существенно отражающих ту или иную мысль автора.

Конспектирование – краткое и последовательное изложение содержания прочитанного. Конспект – сложный способ изложения содержания книги или статьи в логической последовательности. Конспект аккумулирует в себе предыдущие виды записи, позволяет всесторонне охватить содержание книги, статьи. Поэтому умение составлять план, тезисы, делать выписки и другие записи определяет и технологию составления конспекта.

Как правильно составлять конспект? Внимательно прочитайте текст. Уточните в справочной литературе непонятные слова. При записи не забудьте вынести справочные данные на поля конспекта. Выделите главное, составьте план, представляющий собой перечень заголовков, подзаголовков, вопросов, последовательно раскрываемых затем в конспекте. Это первый элемент конспекта. Вторым элементом конспекта являются тезисы. Тезис -

это кратко сформулированное положение. Для лучшего усвоения и запоминания материала следует записывать тезисы своими словами. Тезисы, выдвигаемые в конспекте, нужно доказывать. Поэтому третий элемент конспекта - основные доводы, доказывающие истинность рассматриваемого тезиса. В конспекте могут быть положения и примеры. Законспектируйте материал, четко следуя пунктам плана. При конспектировании старайтесь выразить мысль своими словами. Записи следует вести четко, ясно. Грамотно записывайте цитаты. Цитируя, учитывайте лаконичность, значимость мысли. При оформлении конспекта необходимо стремиться к емкости каждого предложения. Мысли автора книги следует излагать кратко, заботясь о стиле и выразительности написанного. Число дополнительных элементов конспекта должно быть логически обоснованным, записи должны распределяться в определенной последовательности, отвечающей логической структуре произведения. Для уточнения и дополнения необходимо оставлять поля.

Конспектирование - наиболее сложный этап работы. Овладение навыками конспектирования требует от студента целеустремленности, повседневной самостоятельной работы. Конспект ускоряет повторение материала, экономит время при повторном, после определенного перерыва, обращении к уже знакомой работе. Учитывая индивидуальные особенности каждого студента, можно дать лишь некоторые, наиболее оправдавшие себя общие правила, с которыми преподаватель и обязан познакомить студентов:

1. Главное в конспекте не объем, а содержание. В нем должны быть отражены основные принципиальные положения источника, то новое, что внес его автор, основные методологические положения работы. Умение излагать мысли автора сжато, кратко и собственными словами приходит с опытом и знаниями. Но их накоплению помогает соблюдение одного важного правила – не торопиться записывать при первом же чтении, вносить в конспект лишь то, что стало ясным.

2. Форма ведения конспекта может быть самой разнообразной, она может изменяться, совершенствоваться. Но начинаться конспект всегда должен с указания полного наименования работы, фамилии автора, года и места издания; цитаты берутся в кавычки с обязательной ссылкой на страницу книги.

3. Конспект не должен быть «слепым», безликим, состоящим из сплошного текста. Особо важные места, яркие примеры выделяются цветным подчеркиванием, взятием в рамочку, оттенением, пометками на полях специальными знаками, чтобы можно было быстро найти нужное положение. Дополнительные материалы из других источников можно давать на полях, где записываются свои суждения, мысли, появившиеся уже после составления конспекта.

ПОДГОТОВКА ДОКЛАДА

Одной из форм текущего контроля является доклад, который представляет собой продукт самостоятельной работы студента.

Доклад - это публичное выступление по представлению полученных результатов решения определенной учебно-практической, учебно-исследовательской или научной темы.

Как правило, в основу доклада ложится анализ литературы по проблеме. Он должен носить характер краткого, но в то же время глубоко аргументированного устного сообщения. В нем студент должен, по возможности, полно осветить различные точки зрения на проблему, выразить собственное мнение, сделать критический анализ теоретического и практического материала.

Подготовка доклада является обязательной для обучающихся, если доклад презентацией указан в перечне форм текущего контроля успеваемости в рабочей программе дисциплины.

Доклад должен быть рассчитан на 7-10 минут. Как правило, предполагает подготовку презентации.

Презентация (от англ. «presentation» - представление) - это набор цветных слайдов на определенную тему, который хранится в файле специального формата с расширением PP.

Целью презентации - донести до целевой аудитории полноценную информацию об объекте презентации, изложенной в докладе, в удобной форме.

Перечень примерных тем докладов с презентацией представлен в рабочей программе дисциплины, он выдается обучающимся заблаговременно вместе с методическими указаниями по подготовке. Темы могут распределяться студентами самостоятельно (по желанию), а также закрепляться преподавателем дисциплины.

При подготовке доклада с презентацией обучающийся должен продемонстрировать умение самостоятельного изучения отдельных вопросов, структурирования основных положений рассматриваемых проблем, публичного выступления, позиционирования себя перед коллективом, навыки работы с библиографическими источниками и оформления научных текстов.

В ходе подготовки к докладу с презентацией обучающемуся необходимо:

- выбрать тему и определить цель выступления.

Для этого, остановитесь на теме, которая вызывает у Вас больший интерес; определите цель выступления; подумайте, достаточно ли вы знаете по выбранной теме или проблеме и сможете ли найти необходимый материал;

- осуществить сбор материала к выступлению.

Начинайте подготовку к докладу заранее; обращайтесь к справочникам, энциклопедиям, научной литературе по данной проблеме; записывайте необходимую информацию на отдельных листах или тетради;

- организовать работу с литературой.

При подборе литературы по интересующей теме определить конкретную цель поиска: что известно по данной теме? что хотелось бы узнать? для чего нужна эта информация? как ее можно использовать в практической работе?

- во время изучения литературы следует: записывать вопросы, которые возникают по мере ознакомления с источником, а также ключевые слова, мысли, суждения; представлять наглядные примеры из практики;
- обработать материал.

Учитывайте подготовку и интересы слушателей; излагайте правдивую информацию; все мысли должны быть взаимосвязаны между собой.

При подготовке доклада с презентацией особо необходимо обратить внимание на следующее:

- подготовка доклада начинается с изучения источников, рекомендованных к соответствующему разделу дисциплины, а также специальной литературы для докладчика, список которой можно получить у преподавателя;
- важно также ознакомиться с имеющимися по данной теме монографиями, учебными пособиями, научными информационными статьями, опубликованными в периодической печати.

Относительно небольшой объем текста доклада, лимит времени, отведенного для публичного выступления, обуславливает потребность в тщательном отборе материала, умелом выделении главных положений в содержании доклада, использовании наиболее доказательных фактов и убедительных примеров, исключении повторений и многословия.

Решить эти задачи помогает составление развернутого плана.

План доклада должен содержать следующие главные компоненты: краткое вступление, вопросы и их основные тезисы, заключение, список литературы.

После составления плана можно приступить к написанию текста. Во вступлении важно показать актуальность проблемы, ее практическую значимость. При изложении вопросов темы раскрываются ее основные положения. Материал содержания вопросов полезно располагать в таком порядке: тезис; доказательство тезиса; вывод и т. д.

Тезис - это главное основополагающее утверждение. Он обосновывается путем привлечения необходимых цитат, цифрового материала, ссылок на статьи. При изложении содержания вопросов особое внимание должно быть обращено на раскрытие причинно-следственных связей, логическую последовательность тезисов, а также на формулирование окончательных выводов. Выводы должны быть краткими, точными, достаточно аргументированными всем содержанием доклада.

В процессе подготовки доклада студент может получить консультацию у преподавателя, а в случае необходимости уточнить отдельные положения.

Выступление

При подготовке к докладу перед аудиторией необходимо выбрать способ выступления:

- устное изложение с опорой на конспект (опорой могут также служить заранее подготовленные слайды);
- чтение подготовленного текста.

Чтение заранее написанного текста значительно уменьшает влияние выступления на аудиторию. Запоминание написанного текста заметно сковывает выступающего и привязывает к заранее составленному плану, не давая возможности откликаться на реакцию аудитории.

Короткие фразы легче воспринимаются на слух, чем длинные.

Необходимо избегать сложных предложений, причастных и деепричастных оборотов. Излагая сложный вопрос, нужно постараться передать информацию по частям.

Слова в речи надо произносить четко и понятно, не надо говорить слишком быстро или, наоборот, растягивать слова. Надо произнести четко особенно ударную гласную, что оказывает наибольшее влияние на разборчивость речи.

Пауза в устной речи выполняет ту же роль, что знаки препинания в письменной. После сложных выводов или длинных предложений необходимо сделать паузу, чтобы слушатели могли вдуматься в сказанное или правильно понять сделанные выводы. Если выступающий хочет, чтобы его понимали, то не следует говорить без паузы дольше, чем пять с половиной секунд.

Особое место в выступлении занимает обращение к аудитории. Известно, что обращение к собеседнику по имени создает более доверительный контекст деловой беседы. При публичном выступлении также можно использовать подобные приемы. Так, косвенными обращениями могут служить такие выражения, как «Как Вам известно», «Уверен, что Вас это не оставит равнодушными». Выступающий показывает, что слушатели интересны ему, а это самый простой путь достижения взаимопонимания.

Во время выступления важно постоянно контролировать реакцию слушателей. Внимательность и наблюдательность в сочетании с опытом позволяют оратору уловить настроение публики. Возможно, рассмотрение некоторых вопросов придется сократить или вовсе отказаться от них.

После выступления нужно быть готовым к ответам на возникшие у аудитории вопросы.

Стоит обратить внимание на вербальные и невербальные составляющие общения. Небрежность в жестах недопустима. Жесты могут быть приглашающими, отрицающими, вопросительными, они могут подчеркнуть нюансы выступления.

Презентация

Презентация наглядно сопровождает выступление.

Этапы работы над презентацией могут быть следующими:

- осмыслите тему, выделите вопросы, которые должны быть освещены в рамках данной темы;

- составьте тезисы собранного материала. Подумайте, какая часть информации может быть подкреплена или полностью заменена изображениями, какую информацию можно представить в виде схем;
- подберите иллюстративный материал к презентации: фотографии, рисунки, фрагменты художественных и документальных фильмов, материалы кинохроники, разработайте необходимые схемы;
- подготовленный материал систематизируйте и «упакуйте» в отдельные блоки, которые будут состоять из собственно текста (небольшого по объему), схем, графиков, таблиц и т.д.;
- создайте слайды презентации в соответствии с необходимыми требованиями;
- просмотрите презентацию, оцените ее наглядность, доступность, соответствие языковым нормам.

Требования к оформлению презентации

Компьютерную презентацию, сопровождающую выступление докладчика, удобнее всего подготовить в программе MS Power Point.

Презентация как документ представляет собой последовательность сменяющих друг друга слайдов. Чаще всего демонстрация презентации проецируется на большом экране, реже – раздается собравшимся как печатный материал.

Количество слайдов должно быть пропорционально содержанию и продолжительности выступления (например, для 5-минутного выступления рекомендуется использовать не более 10 слайдов).

На первом слайде обязательно представляется тема выступления и сведения об авторах.

Следующие слайды можно подготовить, используя две различные стратегии их подготовки:

1-я стратегия: на слайды выносятся опорный конспект выступления и ключевые слова с тем, чтобы пользоваться ими как планом для выступления. В этом случае к слайдам предъявляются следующие требования:

- объем текста на слайде – не больше 7 строк;
- маркированный/нумерованный список содержит не более 7 элементов;
- отсутствуют знаки пунктуации в конце строк в маркированных и нумерованных списках;
- значимая информация выделяется с помощью цвета, кегля, эффектов анимации.

Особо внимательно необходимо проверить текст на отсутствие ошибок и опечаток. Основная ошибка при выборе данной стратегии состоит в том, что выступающие заменяют свою речь чтением текста со слайдов.

2-я стратегия: на слайды помещается фактический материал (таблицы, графики, фотографии и пр.), который является уместным и достаточным средством наглядности, помогает в раскрытии стержневой идеи выступления. В этом случае к слайдам предъявляются следующие требования:

- выбранные средства визуализации информации (таблицы, схемы, графики и т. д.) соответствуют содержанию;
- использованы иллюстрации хорошего качества (высокого разрешения), с четким изображением (как правило, никто из присутствующих не заинтересован вчитываться в текст на ваших слайдах и всматриваться в мелкие иллюстрации).

Максимальное количество графической информации на одном слайде – 2 рисунка (фотографии, схемы и т.д.) с текстовыми комментариями (не более 2 строк к каждому). Наиболее важная информация должна располагаться в центре экрана.

Обычный слайд, без эффектов анимации, должен демонстрироваться на экране не менее 10 - 15 секунд. За меньшее время аудитория не успеет осознать содержание слайда.

Слайд с анимацией в среднем должен находиться на экране не меньше 40 – 60 секунд (без учета времени на случайно возникшее обсуждение). В связи с этим лучше настроить презентацию не на автоматический показ, а на смену слайдов самим докладчиком.

Особо тщательно необходимо отнестись к оформлению презентации. Для всех слайдов презентации по возможности необходимо использовать один и тот же шаблон оформления, кегль – для заголовков - не меньше 24 пунктов, для информации - не менее 18.

В презентациях не принято ставить переносы в словах.

Наилучшей цветовой гаммой для презентации являются контрастные цвета фона и текста (белый фон – черный текст; темно-синий фон – светло-желтый текст и т. д.).

Лучше не смешивать разные типы шрифтов в одной презентации.

Рекомендуется не злоупотреблять прописными буквами (они читаются хуже).

ПОДГОТОВКА К ДИСКУССИИ

Дискуссия - практическое занятие, в основе его заложены несколько различных точек зрения на один и тот же вопрос, в результате обсуждения которых участники приходят к приемлемым для каждого из них позициям и решениям. Современный образовательный метод по сути своей является «проблемно-ориентированным подходом к обучению и позволяет сфокусировать внимание студентов на анализе и разрешении какой-либо конкретной проблемной ситуации.

Цель дискуссии - раскрыть широкий спектр мнений по выбранной для обсуждения проблеме с разных точек зрения, обсудить неясные и спорные моменты, связанные с данной проблемой, и достичь консенсуса, то есть всестороннее глубокое рассмотрение актуальной проблемы путем ее свободного группового обсуждения.

Неотъемлемые составляющие дискуссии - это:

1. неразрешённый вопрос;
2. равноправное участие представителей всех заинтересованных сторон;
3. выработка приемлемых для всех участников решений по обсуждаемому вопросу.

При проведении дискуссии для достижения положительного результата и создания деловой атмосферы необходимо:

- предусмотреть оптимальное количество участников;
- обеспечить работу технических средств для аудио- и видеозаписи;
- установить регламент выступлений;
- обеспечить соответствующее оформление аудитории.

Методика организации и проведения дискуссии

Обычно выделяют три этапа в организации и проведении «круглого стола»: подготовительный, дискуссионный и завершающий. Для каждого этапа студент должен быть соответствующим образом подготовлен:

1. *Подготовительный этап:*

- выбор проблемы (проблема должна быть острой, актуальной, имеющей различные пути решения). Выбранная для обсуждения проблема может носить междисциплинарный характер, она должна представлять практический интерес для аудитории с точки зрения развития профессиональных компетенций. Тема заранее студенту известна. Тему задает преподаватель;

- подбор модератора (модератор руководит дискуссией, поэтому должен на высоком уровне владеть искусством создания доверительной атмосферы и поддержания дискуссии, а также методом наращивания информации). Студент может быть модератором при должной подготовке и помощи со стороны преподавателя;

- подбор дискутантов;

- подготовка сценария (проведение дискуссии по заранее спланированному сценарию позволяет избежать спонтанности и хаотичности

в дискуссии). Сценарий также заранее студенту известен, так как его выполнение на занятии предполагает дополнительную самостоятельную подготовку вне аудитории.

Сценарий предполагает:

- определение понятийного аппарата (тезауруса);
- краткую содержательную вступительную речь модератора, в которой объявляется тема и спектр затрагиваемых в ее рамках проблем, контекст желаемого обсуждения;
- перечень вопросов дискуссионного характера (до 15 формулировок);
- разработку «домашних заготовок» ответов, подчас противоречивых и неординарных с использованием репрезентативной выборки информации;
- заключительную речь модератора;
- оснащение помещения стандартным оборудованием (аудио - видеотехникой), а также мультимедийными средствами с целью поддержания деловой и творческой атмосферы;
- консультирование участников (позволяет выработать у большинства участников определенные убеждения, которые в дальнейшем будут ими отстаиваться);
- подготовка необходимых материалов (на бумажном или электронном носителях): это могут быть статистические данные, материалы экспресс-опроса, проведенного анализа имеющейся информации с целью обеспечения участников дискуссии.

2. Дискуссионный этап:

• выступление модератора, в котором дается определение проблем и понятийного аппарата (тезауруса), устанавливается регламент, правила общей технологии занятия в форме дискуссии и информирование об общих правилах коммуникации.

К общим правилам коммуникации относятся рекомендации:

- избегай общих фраз;
- ориентируйся на цель (задачу);
- умей слушать;
- будь активен в беседе;
- будь краток;
- осуществляй конструктивную критику;
- не допускай оскорбительных замечаний в адрес собеседника;
- проведение «информационной атаки»: участники высказываются в определенном порядке, оперируя убедительными фактами, иллюстрирующими современное состояние проблемы;
- выступление диспутантов и выявления существующих мнений на поставленные вопросы, акцентирования внимания на оригинальные идеи. С целью поддержания остроты дискуссии рекомендуется формулировать дополнительные вопросы;
- ответы на дискуссионные вопросы;

- подведение модератором мини-итогов по выступлениям и дискуссии: формулирование основных выводов о причинах и характере разногласий по исследуемой проблеме, способах их преодоления, о системе мер решения данной проблемы.

3. Завершающий этап:

- подведение заключительных итогов ведущим;
- выработка рекомендаций или решений;
- установление общих результатов дискуссии.

ПОДГОТОВКА К ПРАКТИКО-ОРИЕНТИРОВАННЫМ ЗАДАНИЯМ

Практико-ориентированные задания выступают средством формирования у студентов системы интегрированных умений и навыков, необходимых для освоения профессиональных компетенций. Это могут быть ситуации, требующие применения умений и навыков, специфичных для соответствующего профиля обучения (знания содержания предмета), ситуации, требующие организации деятельности, выбора её оптимальной структуры личностно-ориентированных ситуаций (нахождение нестандартного способа решения).

Кроме этого, они выступают средством формирования у студентов умений определять, разрабатывать и применять оптимальные методы решения профессиональных задач. Они строятся на основе ситуаций, возникающих на различных уровнях осуществления практики и формулируются в виде производственных поручений (заданий).

Под практико-ориентированными заданиями понимают задачи из окружающей действительности, связанные с формированием практических навыков, необходимых в повседневной жизни, в том числе с использованием элементов производственных процессов.

Цель практико-ориентированных заданий – приобретение умений и навыков практической деятельности по изучаемой дисциплине.

Задачи практико-ориентированных заданий:

- закрепление, углубление, расширение и детализация знаний студентов при решении конкретных задач;
- развитие познавательных способностей, самостоятельности мышления, творческой активности;
- овладение новыми методами и методиками изучения конкретной учебной дисциплины;
- обучение приемам решения практических задач;
- выработка способности логического осмысления полученных знаний для выполнения заданий;
- обеспечение рационального сочетания коллективной и индивидуальной форм обучения.

Важными отличительными особенностями практико-ориентированных задания от стандартных задач (предметных, межпредметных, прикладных) являются:

- значимость (познавательная, профессиональная, общекультурная, социальная) получаемого результата, что обеспечивает познавательную мотивацию обучающегося;
- условие задания сформулировано как сюжет, ситуация или проблема, для разрешения которой необходимо использовать знания из разных разделов основного предмета, из другого предмета или из жизни, на которые нет явного указания в тексте задания;

- информация и данные в задании могут быть представлены в различной форме (рисунок, таблица, схема, диаграмма, график и т.д.), что потребует распознавания объектов;

- указание (явное или неявное) области применения результата, полученного при решении задания.

Кроме выделенных четырех характеристик, практико-ориентированные задания имеют следующие:

1. по структуре эти задания – нестандартные, т.е. в структуре задания не все его компоненты полностью определены;

2. наличие избыточных, недостающих или противоречивых данных в условии задания, что приводит к объемной формулировке условия;

3. наличие нескольких способов решения (различная степень рациональности), причем данные способы могут быть неизвестны учащимся, и их потребуется сконструировать.

При выполнении практико-ориентированных заданий следует руководствоваться следующими общими рекомендациями:

- для выполнения практико-ориентированного задания необходимо внимательно прочитать задание, повторить лекционный материал по соответствующей теме, изучить рекомендуемую литературу, в т.ч. дополнительную;

- выполнение практико-ориентированного задания включает постановку задачи, выбор способа решения задания, разработку алгоритма практических действий, программы, рекомендаций, сценария и т. п.;

- если практико-ориентированное задание выдается по вариантам, то получить номер варианта исходных данных у преподавателя; если нет вариантов, то нужно подобрать исходные данные самостоятельно, используя различные источники информации;

- для выполнения практико-ориентированного задания может использоваться метод малых групп. Работа в малых группах предполагает решение определенных образовательных задач в рамках небольших групп с последующим обсуждением полученных результатов. Этот метод развивает навыки сотрудничества, достижения компромиссного решения, аналитические способности.

ПРАКТИКО-ОРИЕНТИРОВАННЫЕ ЗАДАНИЯ

1. Определить налог на добычу угля при годовой добыче 1200 тысяч тонн. Цена 1 тонны 7900 рублей. Нормативные потери составляют – 5%, фактические – 4%.

2. Определить налог на добычу общераспространенных полезных ископаемых (глину), если глина добывается индивидуальным предпринимателем для личных целей и добывает он ее с глубины 3 м в количестве 2 тонн.

3. Недропользователь добывает 120 тонн апатит-нефелиновых руды из ранее списанных запасов полезных ископаемых. Определить налог на добычу.

4. Определить плату за пользование недрами в целях поисков месторождений драгоценных металлов на площади в 40000 квадратных километров. Ставка регулярных платежей – минимальная.

5. Определить налог на добычу подземных минеральных вод в количестве 2000 м³, если 20% этой воды реализуется по цене 40 рублей за литр, а 80% используется в лечебных целях без непосредственной реализации.

6. Водопользователь имеет лимит на пользование водой для технических целей в размере: забор – из поверхностных водных источников – 80 тысяч м³, из подземных – 220 тыс. м³. Фактически им использовалось 110 тыс. м³ из поверхностных источников, и 210 тыс. м³ из подземных. Бассейн реки Волги Уральского региона. Определите размер водного налога.

7. Собственник земельных дачных участков использует для полива воду из поверхностных водных источников в размере 80 тыс. м³. Водный источник принадлежит бассейну реки Волги Уральского региона. Определите размер водного налога.

8. Предприятие осуществляет забор воды из поверхностных водных источников бассейна реки Обь в Уральском регионе в размере 30 тыс. м³. Лицензии (разрешения) на забор воды не имеет. Каков размер водного налога для этого предприятия.

9. Определить земельный налог, который должно оплатить предприятие, расположенное в Алапаевском муниципальном образовании за 10 га земель, используемых под промплощадку.

10. Определить экономическую эффективность очистки газа на предприятии-недропользователе для варианта, отраженного в таблице.

Таблица

Наименование загрязняющих веществ	Выбросы, тонны	
	До очистки	После очистки
Пыль (твердые вещества)	27	4,3
Окислы азота	0,8	0,1
Оксиды углерода	0,75	0,04

Эксплуатационные затраты – 2 миллиона рублей в год.

Капитальные затраты – 75 миллионов рублей.

11. Оценить экономическую эффективность очистки сточных вод на предприятии-недропользователе для условий, отраженных в таблице.

Таблица

Наименование загрязняющих веществ	Сбросы, тонны	
	До очистки	После очистки
Взвешенные вещества	420	40
Нефтепродукты	2,5	0,4
Цианиды	0,5	0,02
Азот общий	6,7	0,2

Сброс осуществляется в водный объект бассейна рек Туры и Тавды в Свердловской области. Экологическая ситуация и экологическая значимость состояния водного объекта определяется как средняя ($K_s^B = (\max + \min) : 2$) Ставка доходности составляет 0,15. Капитальные вложения – 10,8 млн. руб. Эксплуатационные расходы 1,05 млн. рублей. Срок реализации – 8 лет.

Примеры решения типовых задач

1. Предприятие добывает руду черных металлов, годовая выработка составляет 220 тонн, цена 1 тонны руды – 46800 рублей. 30% запасов разведано за счет средств недропользователя. Нормативные потери 21%, фактические – 24%. Предприятие поставляет руду на внутренний российский рынок. Определить величину налога на добычу полезных ископаемых.

Решение: Налог на добычу полезных ископаемых определяется согласно формуле:

$$N_d = D * C * C_n / 100,$$

где N_d - налог на добычу полезных ископаемых, рублей

D - годовая добыча, тонн/(m^3)

C - цена единицы сырья, рублей/тонна (рублей/ m^3),

C_n - налоговая ставка, %.

1) Исходя из вида полезного ископаемого, которое добывает недропользователь, определяем величину налоговой ставки. Для руд черных металлов она составляет 4,8%.

2) В рассматриваемой задаче фактические потери превышают нормативные. Определяем величину превышения (ΔD), так как за этот объем добычи налог на добычу полезных ископаемых исчисляется с коэффициентом 2,0.

$$\Delta D = D (P_f - P_n) / 100, \quad (9)$$

где P_f , P_n - потери полезных ископаемых, соответственно, фактические и нормативные, %

$$\Delta D = 220(24 - 21) / 100 = 6,6 \text{ тонн}$$

3) Определяем налогооблагаемую базу, которая служит основой начисления налога, и рассчитаем величину налога N_d , который

недропользователь бы уплатил, если бы не вкладывал средства в геологоразведочные работы.

$$Нд^1 = Д^н * Сн / 100 + \Delta Д^н * 2 * Сн / 100 = 10296 * 4,8 / 100 + 308,88 * 2 * 4,8 / 100 = 494,208 + 29,652 = 523,860 \text{ рублей}$$

4) Определяем величину налога, которая должна рассчитываться с использованием коэффициента 0,7

$$Нд_1 = Нд^1 * 0,3 * 0,7 =$$

5) Определяем величину налога, которая рассчитывается без учета коэффициента 0,7

$$Нд_2 = Нд^1 * 0,7 =$$

6) Выполним итоговый расчет величины налога на добычу полезных ископаемых

$$Нд = Нд_1 + Нд_2 = 366,702 + 157,158 * 0,7 = 476,713 \text{ тысяч рублей.}$$

Ответ: 476,713 тысяч рублей

2. Рассчитайте минимальную величину разового платежа для недропользователя, который разрабатывает общераспространенные полезные ископаемые (неметаллическое сырье, используемое в основном в строительной индустрии). Проектная годовая добыча составляет 4386 тонн, цена – 5200 рублей за тонну.

Решение: Минимальный разовый платеж определяется согласно формуле:

$$P = (Д * Ц * Сн / 100) * N_{min} / 100, \quad (10)$$

где P – разовый платеж, рублей,

N_{min} – доля от годовой величины налога на добычу, определяющая предел ниже которого разовый платеж не должен опускаться (составляет 10%).

1) Исходя из вида полезного ископаемого, которое добывает недропользователь, определяем величину налоговой ставки. Согласно приложения 13 [14] для руд черных металлов она составляет 5,5%

2) Определяем величину налога на добычу, исходя из проектной добычи

$$Нд = Д * Ц * Сн / 100 = 4386 * 5200 * 5,5 / 100 = 1254396 \text{ рублей}$$

3) Определяем минимальный размер разового платежа для недропользователя:

$$P = Нд * 0,1 = 1254396 * 0,1 = 125439,6 \text{ рублей}$$

Ответ: 125439,6 рублей

3. Определить водный налог, если расход воды для технических целей у предприятия, расположенного в Уральском регионе, составляет 1200 тыс. м³, при лимите в 1000 тыс. м³. Источником воды является поверхностный водоем бассейна реки Волги. 20% воды использовано для ликвидации последствий аварии. Расчетный период – 2014 г.

Решение: Водный налог определяется по формуле:

$$Нв = Овл * Сн + (Овф - Овл) * Сн * 5,$$

где Нв – водный налог, рублей;

Овл – забор воды из подземных или поверхностных источниках в пределах лимита, тыс. м³,

Овф - фактический забор воды из подземных или поверхностных источниках, тыс. м³

Сн – налоговая ставка в рублях за 1 тыс. м³, воды забираемой из поверхностных или подземных источников, рублей.

При заборе воды свыше установленного лимита налоговая ставка увеличивается в 5 раз.

1) Определяем объем воды, забранной для производственных целей, без учета объема, который используется при ликвидации аварии, т.к. он не подлежит налогообложению.

$$\text{Овф} = \text{Овф} - \text{Овф} * 0,2 = 1200 - 1200 * 0,2 = 960 \text{ тыс. м}^3$$

2) Сравниваем фактическую величину налогооблагаемой базы с лимитом для того, чтобы установить, нет ли превышения лимита.

$$\text{Овф} \leq \text{Овл}, \text{ то есть } 960 \text{ тыс. м}^3 \leq 1000 \text{ тыс. м}^3$$

3) Определяем ставку платы за забор воды из поверхностных источников бассейна реки Волги Уральского региона.

$$\text{Сн} = 294 \text{ рубль/ тыс. м}^3$$

4) Определяем величину водного налога

$$\text{Нв} = 294 * 960 = 282240 \text{ рублей}$$

Ответ: 282240 рублей

4. Земельный участок, площадью 3,8 га находится в Алапаевском районе Свердловской области и принадлежит недропользователю. Половина земельного участка в настоящее время заняли промплощадкой и карьером, вторая половина приобретена федеральным государственным образовательным учреждением для строительства общежития для временного проживания студентов. Определите земельный налог.

Решение: Земельный налог определяется по формуле:

$$\text{Нз} = \text{Сн} * \text{Куд} * \text{Сз} / 100,$$

где Нз – размер земельного налога, рублей;

Сн – площадь земельного участка, м²;

Куд – удельный показатель кадастровой стоимости земель на 1 января года, являющегося налоговым периодом, рублей за 1 м²;

Сз – ставка земельного налога для соответствующей категории земли и населенного пункта, %.

1) Выбираем соответствующую ставку земельного участка, занятого промышленными объектами, которая устанавливается нормативно-правовыми актами представительных органов Алапаевского района. Если она не определена используем максимальную ставку из Налогового кодекса – 1,5%.

2) Определяем площадь земельного участка, за пользованием которой начисляется земельный налог, учитывая, что площадь земельного участка, приобретенная федеральным образовательным учреждением для строительства общежития, налогом не облагается.

$$S_i = S_i * 0,5 = 3,8 \text{ га} * 0,5 = 1,9 \text{ га}$$

3) Находим удельный показатель кадастровой стоимости земель руб./м², при умножении на который получаем полную кадастровую стоимость земельного участка.

$$\text{Куд} = 259,86 \text{ рублей за м}^2$$

4) Определяем налогооблагаемую базу для расчета земельного налога.

$$S_i * K_{yo} = 1,9 \text{ га}$$

5) Определяем размер земельного налога

$$\text{Нз} = 4937340 * 1,5 / 100 = 74060,10 \text{ рублей}$$

Ответ: 74060,10 рублей

5. Определить экономическую эффективность природоохранного инвестиционного проекта по строительству очистных сооружений поверхностного стока на предприятии Свердловской области. Водный объект относится к бассейну реки Исеть. Экологическая ситуация и экологическая значимость состояния водного объекта определяется как неблагоприятная ($K_{\text{э}}^{\text{B}} = \text{max}$)

Исходные данные по проекту:

Себестоимость – 1050 т. р. /год

Общие капиталовложения – 10800 тыс. руб.

Срок реализации 5 лет.

Норма дисконтирования – 17%.

Количественное снижение выбросов отражено в таблице.

Таблица

Наименование загрязняющих веществ	Сброс, тонн	
	До очистки	После очистки
Взвешенные вещества	120,0	0,42
Нефтепродукты	2,52	0,011
Медь	0,05	0,011
Кобальт	0,105	0,002
Цинк	0,525	0,002

Решение:

Первоначально определяем предотвращаемый экономический ущерб, обусловленный загрязнением водных ресурсов $Y_{\text{г}}^{\text{B}}$ по формуле

$$Y_{\text{г}}^{\text{B}} = Y_{\text{удг}}^{\text{B}} * \sum_{i=1}^n M_i * K_{\text{эг}}^{\text{B}} * K_{\text{деф}},$$

где $Y_{\text{удг}}^{\text{B}}$ – удельный экономический ущерб, обусловленный сбросом 1 усл. т. в г-ом регионе, рублей/ условная тонна

M_i – масса выбросов i-го загрязнителя в усл. т.

$K_{\text{эг}}^{\text{B}}$ – коэффициент экологической ситуации и экологической значимости состояния водных объектов в г-м регионе;

$K_{\text{деф}}$ – индекс-дефлятор, устанавливаемый по отраслям промышленности

$$M_i = \sum_{i=1}^n m_i * A_i,$$

где m_i – масса сброса i-го загрязнителя, тонн

A_i – коэффициент эколого-экономической опасности i -го загрязняющего вещества, сбрасываемого в водный объект, усл. т./ т.

1) Для Свердловской области для реки Исеть удельный экономический ущерб составит 11400,6 рублей/условная тонна.

2) Осуществляем перевод массы очистки сбросов в натуральных единицах в условные тонны по формуле. Определяем коэффициенты относительной эколого-экономической опасности загрязняющих веществ:

- взвешенные вещества – 0,15
- нефтепродукты – 20,0
- медь 550,0
- кобальт 90,0
- цинк 90,0

Тогда условная масса очистки сброса составит:

$$M_i = (120 - 0,42) * 0,15 + (2,52 - 0,011) * 20,0 + (0,05 - 0,011) * 550,0 + (0,105 - 0,002) * 90,0 + (0,525 - 0,002) * 90,0 = 145,907 \text{ условных тонн.}$$

3) Определяем коэффициент экологической ситуации и экологической значимости состояния водных объектов для реки Исеть Свердловской области – 1,30 (берем максимальное значение, так как ситуация неблагоприятная).

4) Индекс-дефлятор для 2013 года составляет 2,2.

5) Определяем величину предотвращаемого экономического ущерба в результате очистки загрязненного водного источника

$$U_r^B = 11400,6 * 145,907 * 1,3 * 2,2 = 4\,757\,402,20 \text{ рублей.}$$

Определяем величину чистого дисконтированного дохода по формуле:

$$NPV = \sum_{t=0}^T U_n - \sum_{t=0}^T Z_t : (1 + E)^t - K$$

где NPV – чистый дисконтированный доход, млн. руб.

U_n – экономический ущерб, предотвращаемый в результате реализации проекта, млн. руб./год

Z_t – эксплуатационные расходы, млн. руб./год

E – приемлемая для инвестора норма дисконта, дол. ед.

K – размер капиталовложений, млн. руб.

$t = 0, 1, 2, \dots, T$ – горизонт расчета

Расчет представим в таблице. При этом предотвращаемый ущерб не дисконтируется.

Таблица

Расчет денежных потоков, млн. руб.

Денежные потоки	Базовый период	1 год	2 год	3 год	4 год	5 год
Коэффициент дисконтирования	1	0,855	0,731	0,624	0,534	0,456
<i>Денежный приток</i>						
Предотвращаемый ущерб	0	4,757	4,757	4,757	4,757	4,757
<i>Денежный отток</i>						
Капитальные вложения	10,8					
Эксплуатационные расходы	0	1,068	1,68	1,68	1,68	1,68
<i>Дисконтированный денежный отток</i>	10,8	0,912	0,780	0,666	0,569	0,487

Чистый денежный поток	-10,8	3,845	3,977	4,091	4,188	4,270
Прирост NPV нарастающим итогом	-10,8	-6,955	-2,978	1,113	5,301	9,571

Таким образом, NPV составит 9,571 млн. рублей.

6) По полученным данным строим финансовый профиль проекта.

7) Определяем срок окупаемости проекта, анализируя поступления (NPV) инвестиционного природоохранного проекта (таблица).

Таблица

Год	Прирост NPV нарастающим итогом
базовый	-10,8
1	-6,955
2	-2,978
3	1,113
4	5,301
5	9,571

Из таблицы видно, что вложения будут возвращены в течение третьего года. Следовательно, срок окупаемости проекта \dot{D}_{ie} составит:

$$\dot{D}_{ie} = 2 + \frac{2,978}{2,978 + 1,113} = 2,728 \text{ года или 2 года 8 месяцев и 23 дня}$$

8) Рассчитаем индекс доходности по формуле:

$$PI = (\sum \text{диск.притоков} - \sum \text{диск.оттоков}) / \text{кап.вложения}$$

$$PI = (4,752 * 5 - 3,414) / 10,8 = 20,371 : 10,8 = 2,20$$

9) Рассчитаем внутреннюю норму доходности (это максимальная ставка дисконта, при которой проект не будет убыточным) по формуле 23 с помощью функции «Подбор решения» в программе Excel.

$$\sum_{t=0}^T U_{\Pi} - \sum_{t=0}^T \frac{3t}{(1 + E_{вн})^t} = \sum_{t=0}^T \frac{K}{(1 + E_{вн})^t}$$

где U_{Π} - экономический ущерб, предотвращаемый в результате реализации проекта, млн. руб./год

$3t$ – эксплуатационные расходы, млн. руб./год

E – приемлемая для инвестора норма дисконта, дол. ед.

K – размер капиталовложений, млн. руб.

$t = 0, 1, 2, \dots, T$ – горизонт расчета

Решая это уравнение, получаем $E_{вн} = 32,2\%$

Ответ: NPV = 9,571 млн. рублей (больше нуля), PI = 2,20 (больше 1), $E_{вн} = 32,2\%$ (больше ставки дисконта в проекте, равной 17%), срок окупаемости = 2 года 8 месяца и 23 дня (меньше срока реализации), то есть проект для инвесторов привлекателен.

ПОДГОТОВКА К ПРОМЕЖУТОЧНОЙ АТТЕСТАЦИИ

При подготовке к *зачету* по дисциплине «*Экономические, технологические и правовые основы недропользования*» обучающемуся рекомендуется:

1. повторить пройденный материал и ответить на вопросы, используя конспект и материалы лекций. Если по каким-либо вопросам у студента недостаточно информации в лекционных материалах, то необходимо получить информацию из раздаточных материалов и/или учебников (литературы), рекомендованных для изучения дисциплины «*Экономические, технологические и правовые основы недропользования*».

Целесообразно также дополнить конспект лекций наиболее существенными и важными тезисами для рассматриваемого вопроса;

2. при изучении основных и дополнительных источников информации в рамках выполнения заданий на *зачете* особое внимание необходимо уделять схемам, рисункам, графикам и другим иллюстрациям, так как подобные графические материалы, как правило, в наглядной форме отражают главное содержание изучаемого вопроса;

3. при изучении основных и дополнительных источников информации в рамках выполнения заданий на *зачете* (в случаях, когда отсутствует иллюстративный материал) особое внимание необходимо обращать на наличие в тексте словосочетаний вида «во-первых», «во-вторых» и т.д., а также дефисов и перечислений (цифровых или буквенных), так как эти признаки, как правило, позволяют структурировать ответ на предложенное задание.

Подобную текстовую структуризацию материала слушатель может трансформировать в рисунки, схемы и т. п. для более краткого, наглядного и удобного восприятия (иллюстрации целесообразно отразить в конспекте лекций – это позволит оперативно и быстро найти, в случае необходимости, соответствующую информацию);

4. следует также обращать внимание при изучении материала для подготовки к *зачету* на словосочетания вида «таким образом», «подводя итог сказанному» и т.п., так как это признаки выражения главных мыслей и выводов по изучаемому вопросу (пункту, разделу). В отдельных случаях выводы по теме (разделу, главе) позволяют полностью построить (восстановить, воссоздать) ответ на поставленный вопрос (задание), так как содержат в себе основные мысли и тезисы для ответа.

МИНОБРНАУКИ РОССИИ

ФГБОУ ВО «Уральский государственный горный университет»



УТВЕРЖДАЮ

С.А. Упоров

МЕТОДИЧЕСКИЕ РЕКОМЕНДАЦИИ И ЗАДАНИЯ К КОНТРОЛЬНОЙ РАБОТЕ

ЭКОЛОГИЧЕСКИЙ МЕНЕДЖМЕНТ ПРЕДПРИЯТИЯ

Направление подготовки
38.03.02 Менеджмент

Направленность (профиль)
Производственный менеджмент

квалификация выпускника: **бакалавр**

Автор: Мочалова Л.А., доцент, д.э.н.

Одобрена на заседании кафедры

Экономики и менеджмента

(название кафедры)

Зав. кафедрой

(подпись)

Мочалова Л.А.

(Фамилия И.О.)

Протокол № 1 от 09.09.2021

(Дата)

Рассмотрена методической комиссией

Инженерно-экономического факультета

(название факультета)

Председатель

(подпись)

Мочалова Л.А.

(Фамилия И.О.)

Протокол № 1 от 29.09.2021

(Дата)

Екатеринбург

ВВЕДЕНИЕ

Данные методические рекомендации необходимы для студентов бакалавриата по направлению подготовки 38.03.02 – «Менеджмент» при организации самостоятельной работы по дисциплине «Экологический менеджмент предприятия» в рамках подготовки и защиты контрольной работы.

В методических рекомендациях содержатся особенности организации подготовки контрольной работы в виде реферата, требования к его оформлению, а также порядок защиты и критерии оценки.

ОРГАНИЗАЦИЯ ПОДГОТОВКИ КОНТРОЛЬНОЙ РАБОТЫ (РЕФЕРАТА)

Общая характеристика реферата

Написание реферата практикуется в учебном процессе в целях приобретения студентом необходимой профессиональной подготовки, развития умения и навыков самостоятельного научного поиска: изучения литературы по выбранной теме, анализа различных источников и точек зрения, обобщения материала, выделения главного, формулирования выводов и т. п. С помощью реферата студент может глубже постигать наиболее сложные проблемы дисциплины, учиться лаконично излагать свои мысли, правильно оформлять работу, докладывать результаты своего труда.

В «Толковом словаре русского языка» дается следующее определение: «**реферат** – краткое изложение содержания книги, статьи, исследования, а также доклад с таким изложением».

Различают два вида реферата:

- *репродуктивный* – воспроизводит содержание первичного текста в форме реферата-конспекта или реферата-резюме. В реферате-конспекте содержится фактическая информация в обобщённом виде, иллюстрированный материал, различные сведения о методах исследования, результатах исследования и возможностях их применения. В реферате-резюме содержатся только основные положения данной темы;

- *продуктивный* – содержит творческое или критическое осмысление реферируемого источника и оформляются в форме реферата-доклада или реферата-обзора. В реферате-докладе, наряду с анализом информации первоисточника, дается объективная оценка проблемы, и он имеет развёрнутый характер. Реферат-обзор составляется на основе нескольких источников и в нем сопоставляются различные точки зрения по исследуемой проблеме.

Студент для изложения материала должен выбрать продуктивный вид реферата.

Выбор темы реферата

Студенту предоставляется право выбора темы реферата из рекомендованного преподавателем дисциплины списка. Выбор темы должен быть осознанным и обоснованным с точки зрения познавательных интересов автора, а также полноты освещения темы в имеющейся научной литературе.

Если интересующая тема отсутствует в рекомендованном списке, то по согласованию с преподавателем студенту предоставляется право самостоятельно предложить тему реферата, раскрывающую содержание изучаемой дисциплины. Тема не должна быть слишком общей и глобальной, так как небольшой объем работы (до 20-25 страниц без учёта приложений) не позволит раскрыть ее.

Начинать знакомство с избранной темой лучше всего с чтения обобщающих работ по данной проблеме, постепенно переходя к узкоспециальной литературе. При этом следует сразу же составлять библиографические выходные данные используемых источников (автор, название, место и год издания, издательство, страницы).

На основе анализа прочитанного и просмотренного материала по данной теме следует составить тезисы по основным смысловым блокам, с пометками, собственными суждениями и оценками. Предварительно подобранный в литературных источниках материал может превышать необходимый объем реферата.

Формулирование цели и составление плана реферата

Выбрав тему реферата и изучив литературу, необходимо сформулировать цель работы и составить план реферата.

Цель – это осознаваемый образ предвосхищаемого результата. Возможно, формулировка цели в ходе работы будет меняться, но изначально следует ее обозначить, чтобы ориентироваться на нее в ходе исследования. Формулирование цели реферата рекомендуется осуществлять при помощи глаголов: исследовать, изучить, проанализировать, систематизировать, осветить, изложить (представления, сведения), создать, рассмотреть, обобщить и т. д.

Определяясь с целью дальнейшей работы, параллельно необходимо думать над составлением плана, при этом четко соотносить цель и план работы. Правильно построенный план помогает систематизировать материал и обеспечить последовательность его изложения.

Наиболее традиционной является следующая **структура реферата**:

Титульный лист.

Оглавление (план, содержание).

Введение.

1. (полное наименование главы).

1.1. (полное название параграфа, пункта);

1.2. (полное название параграфа, пункта).

2. (полное наименование главы).

2.1. (полное название параграфа, пункта);

2.2. (полное название параграфа, пункта).

} Основная часть

Заключение (выводы).

Библиография (список использованной литературы).

Приложения (по усмотрению автора).

Титульный лист оформляется в соответствии с Приложением.

Оглавление (план, содержание) включает названия всех глав и параграфов (пунктов плана) реферата и номера страниц, указывающие их начало в тексте реферата.

Введение. В этой части реферата обосновывается актуальность выбранной темы, формулируются цель и задачи работы, указываются используемые материалы и дается их краткая характеристика с точки зрения полноты освещения избранной темы. Объем введения не должен превышать 1-1,5 страницы.

Основная часть реферата может быть представлена двумя или тремя главами, которые могут включать 2-3 параграфа (пункта).

Здесь достаточно полно и логично излагаются главные положения в используемых источниках, раскрываются все пункты плана с сохранением связи между ними и последовательности перехода от одного к другому.

Автор должен следить за тем, чтобы изложение материала точно соответствовало цели и названию главы (параграфа). Материал в реферате рекомендуется излагать своими словами, не допуская дословного переписывания из литературных источников. В тексте обязательны ссылки на первоисточники, т. е. на тех авторов, у которых взят данный материал в виде мысли, идеи, вывода, числовых данных, таблиц, графиков, иллюстраций и пр.

Работа должна быть написана грамотным литературным языком. Сокращение слов в тексте не допускается, кроме общеизвестных сокращений и аббревиатуры. Каждый раздел рекомендуется заканчивать кратким выводом.

Заключение (выводы). В этой части обобщается изложенный в основной части материал, формулируются общие выводы, указывается, что нового лично для себя вынес автор реферата из работы над ним. Выводы делаются с учетом опубликованных в литературе различных точек зрения по проблеме, рассматриваемой в реферате, сопоставления их и личного мнения автора реферата. Заключение по объему не должно превышать 1,5-2 страниц.

Библиография (список использованной литературы) – здесь указывается реально использованная для написания реферата литература, периодические издания и электронные источники информации. Список составляется согласно правилам библиографического описания.

Приложения могут включать графики, таблицы, расчеты.

ТРЕБОВАНИЯ К ОФОРМЛЕНИЮ РЕФЕРАТА

Общие требования к оформлению реферата

Рефераты, как правило, требуют изучения и анализа значительного объема статистического материала, формул, графиков и т. п. В силу этого особое значение приобретает правильное оформление результатов проделанной работы.

Текст реферата должен быть подготовлен в печатном виде. Исправления и пометки не допускаются. Текст работы оформляется на листах формата А4, на одной стороне листа, с полями: левое – 25 мм, верхнее – 20 мм, правое – 15 мм и нижнее – 25 мм. При компьютерном наборе шрифт должен быть таким: тип шрифта Times New Roman, кегль 14, междустрочный интервал 1,5.

Рекомендуемый объем реферата – не менее 20 страниц. Титульный лист реферата оформляется студентом по образцу, данному в приложении 1.

Текст реферата должен быть разбит на разделы: главы, параграфы и т. д. Очередной раздел нужно начинать с нового листа.

Все страницы реферата должны быть пронумерованы. Номер страницы ставится снизу страницы, по центру. Первой страницей является титульный лист, но на ней номер страницы не ставится.

Таблицы

Таблицы по содержанию делятся на аналитические и неаналитические. Аналитические таблицы являются результатом обработки и анализа цифровых показателей. Как правило, после таких таблиц делается обобщение, которое вводится в текст словами: «таблица позволяет сделать вывод о том, что...», «таблица позволяет заключить, что...» и т. п.

В неаналитических таблицах обычно помещаются необработанные статистические данные, необходимые лишь для информации и констатации фактов.

Таблицы размещают после первого упоминания о них в тексте таким образом, чтобы их можно было читать без поворота работы или с поворотом по часовой стрелке.

Каждая таблица должна иметь нумерационный и тематический заголовок. Тематический заголовок располагается по центру таблицы, после нумерационного, размещённого в правой стороне листа и включающего надпись «Таблица» с указанием арабскими цифрами номера таблицы. Нумерация таблиц сквозная в пределах каждой главы. Номер таблицы состоит из двух цифр: первая указывает на номер главы, вторая – на номер таблицы в главе по порядку (например: «Таблица 2.2» – это значит, что представленная таблица вторая во второй главе).

Цифры в графах таблиц должны проставляться так, чтобы разряды чисел во всей графе были расположены один под другим. В одной графе количество десятичных знаков должно быть одинаковым. Если данные отсутствуют, то в графах ставят знак тире. Округление числовых значений величин до первого, второго и т. д. десятичного знака для

различных значений одного и того же наименования показателя должно быть одинаковым.

Таблицу с большим количеством строк допускается переносить на другую страницу, при этом заголовок таблицы помещают только над ее первой частью, а над переносимой частью пишут «Продолжение таблицы» или «Окончание таблицы». Если в работе несколько таблиц, то после слов «Продолжение» или «Окончание» указывают номер таблицы, а само слово «таблица» пишут сокращенно, например: «Продолжение табл. 1.1», «Окончание табл. 1.1».

На все таблицы в тексте курсовой работы должны быть даны ссылки с указанием их порядкового номера, например: «...в табл. 2.2».

Формулы

Формулы – это комбинации математических знаков, выражающие какие-либо предложения.

Формулы, приводимые в реферате, должны быть наглядными, а обозначения, применяемые в них, соответствовать стандартам.

Пояснения значений символов и числовых коэффициентов следует приводить непосредственно под формулой, в той последовательности, в какой они даны в формуле. Значение каждого символа и числового коэффициента дается с новой строки. Первую строку объяснения начинают со слова «где» без двоеточия после него.

Формулы и уравнения следует выделять из текста свободными строками. Если уравнение не умещается в одну строку, оно должно быть перенесено после знака равенства (=) или после знака (+), минус (-), умножения (x) и деления (:).

Формулы нумеруют арабскими цифрами в пределах всей курсовой работы (реферата) или главы. В пределах реферата используют нумерацию формул одинарную, в пределах главы – двойную. Номер указывают с правой стороны листа на уровне формулы в круглых скобках.

В тексте ссылки на формулы приводятся с указанием их порядковых номеров, например: «...в формуле (2.2)» (второй формуле второй главы).

Иллюстрации

Иллюстрации позволяют наглядно представить явление или предмет такими, какими мы их зрительно воспринимаем, но без лишних деталей и подробностей.

Основными видами иллюстраций являются схемы, диаграммы и графики.

Схема – это изображение, передающее обычно с помощью условных обозначений и без соблюдения масштаба основную идею какого-либо устройства, предмета, сооружения или процесса и показывающее взаимосвязь их главных элементов.

Диаграмма – один из способов изображения зависимости между величинами. Наибольшее распространение получили линейные, столбиковые и секторные диаграммы.

Для построения линейных диаграмм используется координатное поле. По горизонтальной оси в изображенном масштабе откладывается время или факториальные признаки, на вертикальной – показатели на определенный момент (период) времени или размеры результативного независимого признака. Вершины ординат соединяются отрезками – в результате получается ломаная линия.

На столбиковых диаграммах данные изображаются в виде прямоугольников (столбиков) одинаковой ширины, расположенных вертикально или горизонтально. Длина (высота) прямоугольников пропорциональна изображенным ими величинам.

Секторная диаграмма представляет собой круг, разделенный на секторы, величины которых пропорциональны величинам частей изображаемого явления.

График – это результат обработки числовых данных. Он представляет собой условные изображения величин и их соотношений через геометрические фигуры, точки и линии.

Количество иллюстраций в работе должно быть достаточным для пояснения излагаемого текста.

Иллюстрации обозначаются словом «Рис.» и располагаются после первой ссылки на них в тексте так, чтобы их было удобно рассматривать без поворота работы или с поворотом по часовой стрелке. Иллюстрации должны иметь номер и наименование, расположенные по центру, под ней. Иллюстрации нумеруются в пределах главы арабскими цифрами, например: «Рис. 1.1» (первый рисунок первой главы). Ссылки на иллюстрации в тексте реферата приводят с указанием их порядкового номера, например: «...на рис. 1.1».

При необходимости иллюстрации снабжаются поясняющими данными (подрисовочный текст).

Приложения

Приложение – это часть основного текста, которая имеет дополнительное (обычно справочное) значение, но, тем не менее, необходима для более полного освещения темы. По форме они могут представлять собой текст, таблицы, графики, карты. В приложении помещают вспомогательные материалы по рассматриваемой теме: инструкции, методики, положения, результаты промежуточных расчетов, типовые проекты, имеющие значительный объем, затрудняющий чтение и целостное восприятие текста. В этом случае в тексте приводятся основные выводы (результаты) и делается ссылка на приложение, содержащее соответствующую информацию. Каждое приложение должно начинаться с новой страницы. В правом верхнем углу листа пишут слово «Приложение» и указывают номер приложения. Если в реферате больше одного приложения, их нумеруют последовательно арабскими цифрами, например: «Приложение 1», «Приложение 2» и т. д.

Каждое приложение должно иметь заголовок, который помещают ниже слова «Приложение» над текстом приложения, по центру.

При ссылке на приложение в тексте реферата пишут сокращенно строчными буквами «прил.» и указывают номер приложения, например: «...в прил. 1».

Приложения оформляются как продолжение текстовой части реферата со сквозной нумерацией листов. Число страниц в приложении не лимитируется и не включается в общий объем страниц реферата.

Библиографический список

Библиографический список должен содержать перечень и описание только тех источников, которые были использованы при написании реферата.

В библиографическом списке должны быть представлены монографические издания отечественных и зарубежных авторов, материалы профессиональной периодической печати (экономических журналов, газет и еженедельников), законодательные и др. нормативно-правовые акты. При составлении списка необходимо обратить внимание на достижение оптимального соотношения между монографическими изданиями, характеризующими глубину теоретической подготовки автора, и периодикой, демонстрирующей владение современными экономическими данными.

Наиболее распространенным способом расположения наименований литературных источников является алфавитный. Работы одного автора перечисляются в алфавитном порядке их названий. Исследования на иностранных языках помещаются в порядке латинского алфавита после исследований на русском языке.

Ниже приводятся примеры библиографических описаний использованных источников.

Статья одного, двух или трех авторов из журнала

Зотова Л. А., Еременко О. В. Инновации как объект государственного регулирования // *Экономист.* 2010. № 7. С. 17–19.

Статья из журнала, написанная более чем тремя авторами

Валютный курс и экономический рост / С. Ф. Алексашенко, А. А. Клепач, О. Ю. Осипова [и др.] // Вопросы экономики. 2010. № 8. С. 18–22.

Книга, написанная одним, двумя или тремя авторами

Иохин В. Я. Экономическая теория: учебник. М.: Юристъ, 2009. 178 с.

Книга, написанная более чем тремя авторами

Экономическая теория: учебник / В. Д. Камаев [и др.]. М.: ВЛАДОС, 2011. 143 с.

Сборники

Актуальные проблемы экономики и управления: сборник научных статей. Екатеринбург: УГГУ, 2010. Вып. 9. 146 с.

Статья из сборника

Данилов А. Г. Система ценообразования промышленного предприятия // Актуальные проблемы экономики и управления: сб. научных статей. Екатеринбург: УГГУ, 2010. Вып. 9. С. 107–113.

Статья из газеты

Крашаков А. С. Будет ли обвал рубля // Аргументы и факты. 2011. № 9. С. 3.

Библиографические ссылки

Библиографические ссылки требуется приводить при цитировании, заимствовании материалов из других источников, упоминании или анализе работ того или иного автора, а также при необходимости адресовать читателя к трудам, в которых рассматривался данный вопрос.

Ссылки должны быть затекстовыми, с указанием номера соответствующего источника (на который автор ссылается в работе) в соответствии с библиографическим списком и соответствующей страницы.

Пример оформления затекстовой ссылки

Ссылка в тексте: «При оценке стоимости земли необходимо учесть все возможности ее производственного использования» [17, С. 191].

В списке использованных источников:

17. *Борисов Е. Ф.* Основы экономики. М.: Юристъ, 2008. 308 с.

ОРГАНИЗАЦИЯ ЗАЩИТЫ РЕФЕРАТА

Необходимо заранее подготовить тезисы выступления (план-конспект).

Порядок защиты реферата.

1. Краткое сообщение, характеризующее цель и задачи работы, ее актуальность, полученные результаты, вывод и предложения.

2. Ответы студента на вопросы преподавателя.

3. Отзыв руководителя-консультанта о ходе выполнения работы.

Советы студенту:

• Готовясь к защите реферата, вы должны вспомнить материал максимально подробно, и это должно найти отражение в схеме вашего ответа. Но тут же необходимо выделить главное, что наиболее важно для понимания материала в целом, иначе вы сможете проговорить все 15-20 минут и не раскрыть существа вопроса. Особенно строго следует отбирать примеры и иллюстрации.

• Вступление должно быть очень кратким – 1-2 фразы (если вы хотите подчеркнуть при этом важность и сложность данного вопроса, то не говорите, что он сложен и важен, а покажите его сложность и важность).

• Целесообразнее вначале показать свою схему раскрытия вопроса, а уж потом ее детализировать.

• Рассказывать будет легче, если вы представите себе, что объясняете материал очень способному и хорошо подготовленному человеку, который не знает именно этого раздела, и что при этом вам обязательно нужно доказать важность данного раздела и заинтересовать в его освоении.

• Строго следите за точностью своих выражений и правильностью употребления терминов.

• Не пытайтесь рассказать побольше за счет ускорения темпа, но и не мямлите.

• Не демонстрируйте излишнего волнения и не напрашивайтесь на сочувствие.

• Будьте особенно внимательны ко всем вопросам преподавателя, к малейшим его замечаниям. И уж ни в коем случае его не перебивайте!

• Не бойтесь дополнительных вопросов – чаще всего преподаватель использует их как один из способов помочь вам или сэкономить время. Если вас прервали, а при оценке ставят в вину пропуск важной части материала, не возмущайтесь, а покажите план своего ответа, где эта часть стоит несколько позже того, на чем вы были прерваны.

• Прежде чем отвечать на дополнительный вопрос, необходимо сначала правильно его понять. Для этого нужно хотя бы немного подумать, иногда переспросить, уточнить: правильно ли вы поняли поставленный вопрос. И при ответе следует соблюдать тот же принцип экономности мышления, а не высказывать без разбора все, что вы можете сказать.

• Будьте доброжелательны и тактичны, даже если к ответу вы не готовы (это вина не преподавателя, а ваша).

ТЕМЫ КОНТРОЛЬНОЙ РАБОТЫ (РЕФЕРАТА)

1. Управление экологическими рисками и подготовленность предприятия к аварийным ситуациям.

2. Управление экологическими рисками предприятия и экологическое страхование.

3. Оценка воздействия на окружающую среду (ОВОС).

4. Эколого-экономические информационные системы предприятия.

5. Отчётность предприятий по устойчивому развитию и охране окружающей среды.

6. Экологический учет на предприятии.

7. Учет и анализ экологических затрат предприятия.

8. Формирование экологических программ на предприятии и их финансовое обеспечение.

9. Система платности пользования природными ресурсами на предприятии.

10. Система платности загрязнения окружающей среды на предприятии.

11. Формирование и определение экономического ущерба от воздействия предприятия на окружающую среду.

12. Экономическая оценка и использование ассимиляционного потенциала природной среды в районе расположения предприятия.

13. Экономическая эффективность природоохранных мероприятий предприятия.

14. Эффективность внедрения малоотходных и ресурсосберегающих технологий.

15. Управление отходами производства на предприятии.

16. Развитие экологического бизнеса.

17. Охрана труда, техника безопасности и окружающая среда.

18. Эффективность энергосбережения и охрана окружающей среды на предприятии.

19. Экологический паспорт природопользователя.

20. Развитие системы экологического менеджмента на предприятии. Переход к интегрированным моделям.
21. Экологический аудит на предприятии.
22. Аудит и сертификация системы экологического менеджмента предприятия.
23. Развитие программ экологически чистого производства на предприятиях.
24. Формирование «зелёной» экономики на корпоративном уровне.
25. Участие предприятий в системе торговли прав на загрязнение.
26. Оценка эколого-экономической устойчивости предприятия.
27. Экономическое стимулирование экологической деятельности предприятия.
28. Воздействие горных предприятий на окружающую среду и экономические механизмы его минимизации.

МЕТОДИКА ОЦЕНКИ КОНТРОЛЬНОЙ РАБОТЫ (РЕФЕРАТА)

Проверяемые компетенции: УК-8, ОПК-3

Знать:

- правовую базу обеспечения социально и экологически ответственного поведения;
- экономический механизм государственного регулирования природопользования и охраны окружающей среды, а также используемый при этом инструментарий;
- механизм организации и функционирования системы ЭМ предприятия;

Уметь:

- анализировать социально-экологические проблемы и процессы;
- учитывать основные закономерности развития взаимоотношений природы и общества в профессиональной деятельности;
- использовать основные инструменты ЭМ в целях повышения эффективности его функционирования и обеспечения конкурентоспособности.

Владеть:

- навыками системного подхода к анализу социально-экологических проблем;

Критерии оценивания:

достижение поставленной цели и задач исследования (новизна и актуальность поставленных в реферате проблем, правильность формулирования цели, определения задач исследования, правильность выбора методов решения задач и реализации цели; соответствие выводов решаемым задачам, поставленной цели, убедительность выводов);

уровень эрудированности автора по изученной теме (знание автором состояния изучаемой проблематики, цитирование источников, степень использования в работе результатов исследований);

личные заслуги автора реферата (новые знания, которые получены помимо основной образовательной программы, новизна материала и рассмотренной проблемы, научное значение исследуемого вопроса);

культура письменного изложения материала (логичность подачи материала, грамотность автора);

культура оформления материалов работы (соответствие реферата всем стандартным требованиям);

знания и умения на уровне требований стандарта данной дисциплины: знание фактического материала, усвоение общих понятий и идей;

степень обоснованности аргументов и обобщений (полнота, глубина, всестороннее раскрытие темы, корректность аргументации и системы доказательств, характер и

достоверность примеров, иллюстративного материала, наличие знаний интегрированного характера, способность к обобщению);

качество и ценность полученных результатов (степень завершенности реферативного исследования, спорность или однозначность выводов);

использование профессиональной терминологии;

использование литературных источников.

Образец оформления титульного листа контрольной работы (реферата)

МИНОБРНАУКИ РОССИИ
Федеральное государственное бюджетное образовательное учреждение
высшего образования
«Уральский государственный горный университет»

Инженерно-экономический факультет

Кафедра экономики и менеджмента

КОНТРОЛЬНАЯ РАБОТА (РЕФЕРАТ)

по дисциплине
«Экологический менеджмент предприятия»

на тему:

**УПРАВЛЕНИЕ ОТХОДАМИ ПРОИЗВОДСТВА
НА ПРЕДПРИЯТИИ**

Руководитель:
доц., д. э. н. Мочалова Л.А.
Студент гр. М-22
Артёмова Елена Юрьевна

МИНОБРНАУКИ РОССИИ

ФГБОУ ВО «Уральский государственный горный университет»



УТВЕРЖДАЮ

Проректор по учебно-методическому комплексу
С.А. Упоров

МЕТОДИЧЕСКИЕ УКАЗАНИЯ ПО ОРГАНИЗАЦИИ САМОСТОЯТЕЛЬНОЙ РАБОТЫ И ЗАДАНИЯ ДЛЯ ОБУЧАЮЩИХСЯ

ЭКОЛОГИЧЕСКИЙ МЕНЕДЖМЕНТ ПРЕДПРИЯТИЯ

Направление подготовки

38.03.02 Менеджмент

Направленность (профиль)

Производственный менеджмент

квалификация выпускника: **бакалавр**

Автор: Мочалова Л.А., доцент, д.э.н.

Одобрена на заседании кафедры

Экономики и менеджмента

(название кафедры)

Зав. кафедрой

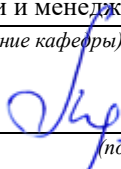
(подпись)

Мочалова Л.А.

(Фамилия И.О.)

Протокол № 1 от 09.09.2021

(Дата)

Рассмотрена методической комиссией

Инженерно-экономического факультета

(название факультета)

Председатель

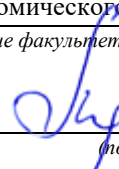
(подпись)

Мочалова Л.А.

(Фамилия И.О.)

Протокол № 1 от 29.09.2021

(Дата)

Екатеринбург

СОДЕРЖАНИЕ

ВВЕДЕНИЕ.....	3
ВОПРОСЫ ДЛЯ САМОПРОВЕРКИ.....	6
ОСНОВНЫЕ КАТЕГОРИИ ДИСЦИПЛИНЫ.....	11
САМООРГАНИЗАЦИЯ РАБОТЫ С ЛИТЕРАТУРОЙ.....	17
ПОДГОТОВКА ДОКЛАДА С ПРЕЗЕНТАЦИЕЙ.....	21
ПОДГОТОВКА К ПРАКТИКО-ОРИЕНТИРОВАННЫМ ЗАДАНИЯМ.....	26
ПРАКТИКО-ОРИЕНТИРОВАННЫЕ ЗАДАНИЯ.....	28
ПОДГОТОВКА К ПРОМЕЖУТОЧНОЙ АТТЕСТАЦИИ.....	43

ВВЕДЕНИЕ

Самостоятельная работа в высшем учебном заведении - это часть учебного процесса, метод обучения, прием учебно-познавательной деятельности, комплексная целевая стандартизованная учебная деятельность с запланированными видом, типом, формами контроля.

Самостоятельная работа представляет собой плановую деятельность обучающихся по поручению и под методическим руководством преподавателя.

Целью самостоятельной работы студентов является закрепление тех знаний, которые они получили на аудиторных занятиях, а также способствование развитию у студентов творческих навыков, инициативы, умению организовать свое время.

Самостоятельная работа реализует следующие задачи:

- предполагает освоение курса дисциплины;
- помогает освоению навыков учебной и научной работы;
- способствует осознанию ответственности процесса познания;
- способствует углублению и пополнению знаний студентов, освоению ими навыков и умений;
- формирует интерес к познавательным действиям, освоению методов и приемов познавательного процесса,
- создает условия для творческой и научной деятельности обучающихся;
- способствует развитию у студентов таких личных качеств, как целеустремленность, заинтересованность, исследование нового.

Самостоятельная работа обучающегося выполняет следующие функции:

- развивающую (повышение культуры умственного труда, приобщение к творческим видам деятельности, обогащение интеллектуальных способностей студентов);
- информационно-обучающую (учебная деятельность студентов на аудиторных занятиях, неподкрепленная самостоятельной работой, становится мало результативной);
- ориентирующую и стимулирующую (процессу обучения придается ускорение и мотивация);
- воспитательную (формируются и развиваются профессиональные качества бакалавра и гражданина);
- исследовательскую (новый уровень профессионально-творческого мышления).

Организация самостоятельной работы студентов должна опираться на определенные требования, а, именно:

- сложность осваиваемых знаний должна соответствовать уровню развития студентов;
- стандартизация заданий в соответствии с логической системой курса дисциплины;
- объем задания должен соответствовать уровню студента;
- задания должны быть адаптированными к уровню студентов.

Содержание самостоятельной работы студентов представляет собой, с одной стороны, совокупность теоретических и практических учебных заданий, которые должен выполнить студент в процессе обучения, объект его деятельности; с другой стороны – это способ деятельности студента по выполнению соответствующего теоретического или практического учебного задания.

Свое внешнее выражение содержание самостоятельной работы студентов находит во всех организационных формах аудиторной и внеаудиторной деятельности, в ходе самостоятельного выполнения различных заданий.

Функциональное предназначение самостоятельной работы студентов в процессе лекций, практических занятий по овладению специальными знаниями заключается в самостоятельном прочтении, просмотре, прослушивании, наблюдении, конспектировании, осмыслении, запоминании и воспроизведении определенной информации. Цель и планирование самостоятельной работы студента определяет преподаватель. Вся информация осуществляется на основе ее воспроизведения.

Так как самостоятельная работа тесно связана с учебным процессом, ее необходимо рассматривать в двух аспектах:

1. аудиторная самостоятельная работа – лекционные, практические занятия;

2. внеаудиторная самостоятельная работа – дополнение лекционных материалов, подготовка к практическим занятиям, подготовка к участию в деловых играх и дискуссиях, выполнение письменных домашних заданий, Контрольных работ (рефератов и т.п.) и курсовых работ (проектов), докладов и др.

Основные формы организации самостоятельной работы студентов определяются следующими параметрами:

- содержание учебной дисциплины;
- уровень образования и степень подготовленности студентов;
- необходимость упорядочения нагрузки студентов при самостоятельной работе.

Таким образом, самостоятельная работа студентов является важнейшей составной частью процесса обучения.

Методические указания по организации самостоятельной работы и задания для обучающихся по дисциплине «*Экологический менеджмент предприятия*» обращают внимание студента на главное, существенное в изучаемой дисциплине, помогают выработать умение анализировать явления и факты, связывать теоретические положения с практикой, а также облегчают подготовку к выполнению *контрольной работы* и сдаче экзамена.

Настоящие методические указания позволят студентам самостоятельно овладеть фундаментальными знаниями, профессиональными умениями и навыками деятельности по профилю подготовки, опытом творческой и исследовательской деятельности, и направлены на формирование компетенций, предусмотренных учебным планом поданному профилю.

Видами самостоятельной работы обучающихся по дисциплине «*Экологический менеджмент предприятия*» являются:

- повторение материала лекций;
- самостоятельное изучение тем курса (в т.ч. рассмотрение основных категорий дисциплины, работа с литературой);
- ответы на вопросы для самопроверки (самоконтроля);
- подготовка к практическим (семинарским) занятиям (в т.ч. подготовка доклада с презентацией, подготовка к выполнению практико-ориентированного задания);
- подготовка контрольной работы (реферата);
- подготовка к зачету.

В методических указаниях представлены материалы для самостоятельной работы и рекомендации по организации отдельных её видов.

ВОПРОСЫ ДЛЯ САМОПРОВЕРКИ

Раздел 1. КОНЦЕПТУАЛЬНЫЕ И НОРМАТИВНО-МЕТОДИЧЕСКИЕ ОСНОВЫ УСТОЙЧИВОГО РАЗВИТИЯ И ЭКОЛОГИЧЕСКОГО МЕНЕДЖМЕНТА

1.1. Тенденции взаимодействия общества и природы

1. Увеличение масштабов промышленного производства. Возникновение экологических, экономических и социальных проблем на глобальном, национальном, региональном и локальном уровнях, их взаимосвязь.
2. Прогнозы и модели эколого-экономического развития мира.
3. Концепции эколого-экономического развития, базирующиеся на эгоцентризме, антропоцентризме и эко-антропоцентризме.

1.2. Формирование и развитие концепции устойчивого развития на международном и национальном уровнях

4. Потребность перехода к устойчивому развитию экономики. Основные положения концепции устойчивого развития.
5. Международные конференции по охране окружающей среде и устойчивому развитию.
6. Задачи, основные направления и этапы перехода России к устойчивому развитию.
7. Экологические, экономические и социальные проблемы достижения устойчивого развития.
8. Показатели устойчивого развития и методы их оценки.

1.3. Экологический менеджмент как стандартизированная система управления экологической деятельностью на предприятии

9. Воздействие на окружающую природную среду: сущность и виды.
10. Благоприятная и неблагоприятная окружающая среда.
11. Характеристика природно-ресурсного потенциала территории и его составляющих элементов (природных ресурсов и условий).
12. Понятие природных ресурсов; их свойства и виды.
13. Природопользование: сущность и виды.
14. Отличие экономического и естественного воспроизводства природных ресурсов.
15. Этические принципы отношений с природой и пути их реализации. Экологическое сознание.
16. Пассивное и активное экологическое поведение.
17. Развитие экологического менеджмента на всех уровнях управления (глобальный, национальный, региональный, местный, корпоративный).
18. Внедрение систем экологического менеджмента и интегрированных систем менеджмента.
19. Корпоративный экологический менеджмент. Принципы экосправед-

ливости и экоэффективности.

20. Система экологического менеджмента (СЭМ) на предприятии. Стандарт ГОСТ Р ИСО 14001 и другие стандарты ИСО серии 14000 в России.

Раздел 2. ОСНОВНЫЕ ЭЛЕМЕНТЫ СИСТЕМЫ ЭКОЛОГИЧЕСКОГО МЕНЕДЖМЕНТА ПРЕДПРИЯТИЯ

2.1. Разработка экологической стратегии и политики предприятия

21. Экологическая политика: сущность, назначение, требования к содержанию, этапы разработки, способы декларирования.

22. Идентификация экологических аспектов деятельности предприятия, продукции или услуг; выявление приоритетных (существенных, значимых, важных).

23. Оценка соответствия экологических аспектов деятельности предприятия законодательным и иным требованиям.

2.2. Планирование в области экологического менеджмента предприятия

24. Экологические цели и задачи деятельности предприятия.

25. Показатели оценивания экологической эффективности предприятия.

26. Программы экологического менеджмента.

27. Экологически чистое производство (ЭЧП): сущность, критерии, эффекты, порядок организации.

28. Наилучшие доступные технологии (НДТ).

2.3. Организация и функционирование системы экологического менеджмента предприятия

29. Структуры системы экологического менеджмента (СЭМ) на предприятии. Функции высшего руководства, сотрудников службы ЭМ, всего персонала предприятия в СЭМ.

30. Способы информирования и формы стимулирования сотрудников предприятия в области ЭМ.

31. Экологическое обучение. Способы приобретения персоналом и руководителями предприятия необходимых знаний и навыков в области экологического менеджмента.

32. Внутренние и внешние коммуникации в сфере ЭМ предприятия.

2.4. Контрольные и корректирующие действия в системе экологического менеджмента предприятия

33. Назначение и виды контроля в сфере ЭМ предприятия.

34. Анализ соответствия деятельности предприятия требованиям экологического законодательства, стандартам и иным нормативным документам.

35. Корректирующие и предупреждающие действия.

Раздел 3. ЭКОНОМИЧЕСКИЕ АСПЕКТЫ ЭКОЛОГИЧЕСКОЙ ДЕЯТЕЛЬНОСТИ ПРЕДПРИЯТИЯ

3.1. Экономико-правовой механизм экологизации экономики и производства

36. Система экологического законодательства в России. Подсистемы природоохранного и природно-ресурсного законодательства.

37. Закон РФ «Об охране окружающей среды».

38. Юридическая ответственность за нарушение экологического законодательства.

39. Административные, экономические и рыночные методы управления природопользованием и охраной окружающей среды: сущность, виды, преимущества и недостатки.

40. Экологическое нормирование и стандартизация.

41. Оценка воздействия на окружающую среду (ОВОС) и экологическая экспертиза.

42. Экологическая сертификация и экологическая маркировка.

43. Экологическое лицензирование.

44. Экологическая паспортизация.

3.2. Экономическая оценка негативного воздействия хозяйственной и иной деятельности на окружающую среду

45. Основные виды негативного воздействия на окружающую среду, обусловленные деятельностью предприятия. Последствия, формируемые у реципиентов.

46. Материальный ущерб. Ущерб здоровью и жизни людей. Ущерб отдельным природным ресурсам и экосистемам.

47. Формирование экономического ущерба от загрязнения окружающей среды. Фактический, предотвращённый и остаточный ущерб.

48. Методы определения экономического ущерба от загрязнения окружающей среды.

3.3. Экономическая оценка природных ресурсов и экосистемных услуг

49. Сущность экономической оценки природных ресурсов, цели и принципы её осуществления.

50. Подходы к экономической оценке природных ресурсов.

51. Концепция общей экономической ценности (стоимости) природного ресурса.

3.4. Система налогов и платежей за пользование природными ресурсами и загрязнение окружающей среды

52. Налоги и платежи за природные ресурсы. Регулярные и разовые платежи.

- 53. Плата за землю, водные и лесные ресурсы.
- 54. Плата за пользование недрами.
- 55. Сборы за пользование объектами животного мира и за пользование объектами водных биологических ресурсов.
- 56. Платежи за загрязнение окружающей среды. Нормативы платы за выбросы в атмосферный воздух загрязняющих веществ стационарными и передвижными источниками, сбросы загрязняющих веществ в поверхностные и подземные водные объекты, размещение отходов производства и потребления.
- 57. Платежи за экосистемные услуги.
- 58. Рынок купли-продажи прав на загрязнение. Механизмы формирования национальной и международной систем торговли квотами на выбросы парниковых газов. Киотский протокол.

3.5. Экономическое стимулирование экологической деятельности предприятия

- 59. Бюджетно-налоговые, кредитные и другие инструменты экономического стимулирования эффективной экологической деятельности экономических субъектов на государственном уровне.

3.6. Экологические затраты предприятия

- 60. Понятие и виды экологических затрат предприятия.
- 61. Способы группировки экологических затрат.
- 62. Источники финансирования экологических затрат.
- 63. Сущность экологического учёта.

3.7. Эколого-экономическая эффективность природоохранных мероприятий и экологического менеджмента

- 64. Природоохранные мероприятия и проекты, их классификация.
- 65. Экономические, экологические и социальные результаты природоохранных мероприятий и проектов. Методы их экономического обоснования.
- 66. Методические рекомендации по отбору и оценке инвестиционных природоохранных проектов (ИПП). Показатели и критерии укрупненной оценки ИПП. Определение эколого-экономической эффективности ИПП.

Раздел 4. ЭКОЛОГИЧЕСКИЙ АУДИТ НА ПРЕДПРИЯТИИ

4.1. Понятие и сущность экологического аудита

- 67. Понятие, цели, виды и формы экологического аудита.

4.2. Виды, порядок проведения экологического аудита на предприятии

- 68. Заказчики и исполнители, методы и критерии экологического ауди-

та.

69. Требования к экологам-аудиторам.

70. Саморегулируемые организации экологических аудиторов.

4.3. Аудит системы экологического менеджмента предприятия

71. Требования стандарта ГОСТ Р ИСО 19011 по аудиту системы экологического менеджмента.

72. Внутренние и внешние аудиты.

73. Комплексные и совместные аудиты.

74. Управление программой аудита системы экологического менеджмента.

4.4. Сертификация системы экологического менеджмента предприятия

75. Основные положения стандарта ГОСТ Р ИСО/МЭК 17021. Характеристика сторон, заинтересованных в сертификации СЭМ.

76. Стадии сертификации. Сертифицирующие организации.

ОСНОВНЫЕ КАТЕГОРИИ ДИСЦИПЛИНЫ

Раздел 1. КОНЦЕПТУАЛЬНЫЕ И НОРМАТИВНО-МЕТОДИЧЕСКИЕ ОСНОВЫ УСТОЙЧИВОГО РАЗВИТИЯ И ЭКОЛОГИЧЕСКОГО МЕНЕДЖМЕНТА

1.1. Тенденции взаимодействия общества и природы

Экологическая проблема.

Концепция пределов роста / нулевого роста.

Концепция органичного роста / дифференцированного ограниченного роста.

Концепция биотической регуляции.

Концепция экоразвития.

Концепция ноосферы (сферы разума).

Концепция охраны окружающей среды.

Концепция коэволюции.

Концепция устойчивого развития.

Проклятие ресурсов (парадокс изобилия).

1.2. Формирование и развитие концепции устойчивого развития на международном и национальном уровнях

Повестка дня на 21 век.

Хартия Земли.

Декларация тысячелетия ООН.

Саммит Земли.

Рио+20.

Зелёная экономика.

Коричневая экономика.

Обобщающий индекс устойчивого развития.

Экологическая кривая Кузнецца.

1.3. Экологический менеджмент как стандартизированная система управления экологической деятельностью на предприятии

Окружающая среда.

Благоприятная окружающая среда.

Воздействие на окружающую среду.

Загрязнение окружающей среды.

Природопользование.

Природно-ресурсный потенциал территории.

Природные ресурсы.

Природные условия.

Ассимиляционный потенциал.

Природный капитал.

Экосистемные услуги.

Экологическая этика.
Экологическая культура.
Экологическое сознание.
Экологическое поведение.
Экологический менеджмент.
Корпоративный экологический менеджмент.
Экосправедливость.
Экоэффективность.
Система экологического менеджмента.
Постоянное улучшение.
Интегрированная система менеджмента.

Раздел 2. ОСНОВНЫЕ ЭЛЕМЕНТЫ СИСТЕМЫ ЭКОЛОГИЧЕСКОГО МЕНЕДЖМЕНТА ПРЕДПРИЯТИЯ

2.1. Разработка экологической стратегии и политики предприятия

Среда организации (предприятия).
Заинтересованные стороны.
Текущая экологическая ситуация.
Экологическая политика предприятия.
Экологические принципы.
Экологические обязательства.
Декларирование политики.

2.2. Планирование в области экологического менеджмента предприятия

Экологические аспекты деятельности предприятия, продукции или услуг.

Приоритетные (существенные, значимые, важные) экологические аспекты.

Экологические требования.
Экологические цели.
Показатели оценивания экологической эффективности предприятия.
Количественные показатели.
Качественные показатели.
Показатели состояния окружающей среды.
Показатели экологической эффективности.
Программы экологического менеджмента.
Программа экологически чистого производства.
Жизненный цикл продукции.

2.3. Организация и функционирование системы экологического менеджмента предприятия

Структура системы экологического менеджмента.
Экологическая информация.
Моральное стимулирование в области ЭМ.
Материальное стимулирование в области ЭМ.
Экологическое обучение.
Внутренние экологические компетенции.
Внешние экологические компетенции.
Руководство по системе экологического менеджмента.
Документированная процедура по СЭМ.
Потенциальные источники экологических аварий.

2.4. Контрольные и корректирующие действия в системе экологического менеджмента предприятия

Контроль в сфере экологического менеджмента.
Предварительный контроль.
Текущий контроль.
Итоговый (заключительный) контроль.
Мониторинг состояния окружающей среды.
Идентификация несоответствий.
Регистрация несоответствий.
Корректирующие действия.
Отчёт руководству по СЭМ.
Внутренний аудит.

Раздел 3. ЭКОНОМИЧЕСКИЕ АСПЕКТЫ ЭКОЛОГИЧЕСКОЙ ДЕЯТЕЛЬНОСТИ ПРЕДПРИЯТИЯ

3.1. Экономико-правовой механизм экологизации экономики и производства

Экономико-правовой механизм экологизации экономики и производства.

Экологическое законодательство.
Природноресурсное законодательство.
Природоохранное законодательство.
Экологическое правонарушение.
Экологическое преступление.
Управление природопользованием и охраной окружающей среды.
Административные методы управления.
Экономические методы управления.
Рыночные методы управления.
Экологическое нормирование.
Экологическая стандартизация.
Экологическое лицензирование.

Оценка воздействия на окружающую среду.
Экологическая экспертиза.
Экологическая сертификация.
Экологическая маркировка.
Экологическая паспортизация.
Государственный экологический контроль.

3.2. Экономическая оценка негативного воздействия хозяйственной и иной деятельности на окружающую среду

Экономический ущерб от загрязнения окружающей среды.
Материальный ущерб.
Ущерб здоровью и жизни людей.
Ущерб отдельным природным ресурсам и экосистемам.
Фактический ущерб.
Предотвращённый ущерб.
Остаточный ущерб.

3.3. Экономическая оценка природных ресурсов и экосистемных услуг

Экономическая оценка природных ресурсов.
Традиционные подходы к оценке.
Нетрадиционные подходы к оценке.
Затратный подход.
Воспроизводственный подход.
Доходный подход.
Рентный подход.
Сравнительный подход.
Общая экономическая стоимость природного ресурса.
Стоимость использования (потребительская стоимость).
Стоимость неиспользования (непотребительская стоимость).

3.4. Система налогов и платежей за пользование природными ресурсами и загрязнение окружающей среды

Платежи за природные ресурсы.
Разовые платежи.
Регулярные платежи.
Арендная плата.
Плата за негативное воздействие на окружающую среду.
Плата за выбросы загрязняющих веществ в атмосферу.
Плата за сбросы загрязняющих веществ в водные объекты.
Плата за размещение отходов.
Платежи за сохранение биоразнообразия.
Платежи за поглощение углерода.

3.5. Экономическое стимулирование экологической деятельности предприятия

Экономическое стимулирование деятельности.

Позитивная мотивация.

Негативная мотивация.

Налоговые льготы.

Ускоренная амортизация основных фондов.

Льготное кредитование.

Штрафные санкции.

3.6. Экологические затраты предприятия

Экологические затраты предприятия.

Капитальные затраты.

Текущие затраты.

Экологический учёт.

Управленческий учёт.

Финансовый учёт.

3.7. Эколого-экономическая эффективность природоохранных мероприятий и экологического менеджмента

Природоохранное мероприятие.

Одноцелевое мероприятие.

Многоцелевое мероприятие.

Превентивное мероприятие.

Ликвидационное мероприятие.

Средозащитное мероприятие.

Ресурсосберегающее мероприятие.

Инвестиционный природоохранный проект.

Экономические результаты.

Метод «затраты – выгоды».

Метод «затраты – эффективность».

Экологическая эффективность.

Экономическая осуществимость.

Технологическая обоснованность.

Организационная обеспеченность.

Раздел 4. ЭКОЛОГИЧЕСКИЙ АУДИТ НА ПРЕДПРИЯТИИ

4.1. Понятие и сущность экологического аудита

Экологический аудит.

Предмет экологического аудита.

Объекты экологического аудита.

Субъекты экологического аудита.

Принципы экологического аудита.
Цели экологического аудита.

4.2. Виды, порядок проведения экологического аудита на предприятии

Обязательный экологический аудит.
Добровольный (инициативный) экологический аудит.
Внутренний экологический аудит.
Внешний экологический аудит.
Направления экологического аудита.
Методы экологического аудита.
Критерии экологического аудита.
Экоаудиторский отчёт.
Аудиторское заключение.
Саморегулируемая организация аудиторов.

4.3. Аудит системы экологического менеджмента предприятия

Процедура аудита.
Критерии аудита.
Свидетельства аудита.
Программа аудита.
Аудит первой стороны.
Аудит второй стороны.
Аудит третьей стороны.
Совместный аудит.
Комплексный аудит.

4.4. Сертификация системы экологического менеджмента предприятия

Сертификационный аудит, проводимый третьей стороной.
Заказчик.
Сертифицированный заказчик.
Аудитор.
Сопровождающий.
Наблюдатель.
Стороны, заинтересованные в сертификации.
Сертификационный документ.
Цикл сертификации.
Первичный сертификационный аудит.
Инспекционный контроль.
Ресертификационный аудит.

САМООРГАНИЗАЦИЯ РАБОТЫ С ЛИТЕРАТУРОЙ

Самостоятельное изучение тем курса осуществляется на основе списка рекомендуемой литературы к дисциплине. При работе с книгой необходимо научиться правильно ее читать, вести записи. Самостоятельная работа с учебными и научными изданиями профессиональной и общекультурной тематики – это важнейшее условие формирования научного способа познания.

Основные приемы работы с литературой можно свести к следующим:

- составить перечень книг, с которыми следует познакомиться;
- перечень должен быть систематизированным (что необходимо для семинаров, что для экзаменов, что пригодится для написания курсовых и выпускных квалификационных работ (ВКР), а что выходит за рамки официальной учебной деятельности, и расширяет общую культуру);
- обязательно выписывать все выходные данные по каждой книге (при написании курсовых и выпускных квалификационных работ это позволит экономить время);
- определить, какие книги (или какие главы книг) следует прочитать более внимательно, а какие – просто просмотреть;
- при составлении перечней литературы следует посоветоваться с преподавателями и руководителями ВКР, которые помогут сориентироваться, на что стоит обратить большее внимание, а на что вообще не стоит тратить время;
- все прочитанные монографии, учебники и научные статьи следует конспектировать, но это не означает, что надо конспектировать «все подряд»: можно выписывать кратко основные идеи автора и иногда приводить наиболее яркие и показательные цитаты (с указанием страниц);
- если книга – собственная, то допускается делать на полях книги краткие пометки или же в конце книги, на пустых страницах просто сделать свой «предметный указатель», где отмечаются наиболее интересные мысли и обязательно указываются страницы в тексте автора;
- следует выработать способность «воспринимать» сложные тексты; для этого лучший прием – научиться «читать медленно», когда понятно каждое прочитанное слово (а если слово незнакомое, то либо с помощью словаря, либо с помощью преподавателя обязательно его узнать). Таким образом, чтение текста является частью познавательной деятельности. Ее цель – извлечение из текста необходимой информации.

От того, насколько осознанна читающим собственная внутренняя установка при обращении к печатному слову (найти нужные сведения, усвоить информацию полностью или частично, критически проанализировать материал и т.п.) во многом зависит эффективность осуществляемого действия. Грамотная работа с книгой, особенно если речь идет о научной литературе, предполагает соблюдение ряда правил, для овладения которыми необходимо настойчиво учиться. Это серьезный, кропотливый труд. Прежде всего, при такой работе невозможен формальный, поверхностный подход. Не механическое заучивание, не простое накопление цитат, выдержек, а

сознательное усвоение прочитанного, осмысление его, стремление дойти до сути – вот главное правило. Другое правило – соблюдение при работе над книгой определенной последовательности. Вначале следует ознакомиться с оглавлением, содержанием предисловия или введения. Это дает общую ориентировку, представление о структуре и вопросах, которые рассматриваются в книге.

Следующий этап – чтение. Первый раз целесообразно прочитать книгу с начала до конца, чтобы получить о ней цельное представление. При повторном чтении происходит постепенное глубокое осмысление каждой главы, критического материала и позитивного изложения; выделение основных идей, системы аргументов, наиболее ярких примеров и т.д. Непременным правилом чтения должно быть выяснение незнакомых слов, терминов, выражений, неизвестных имен, названий. Студентам с этой целью рекомендуется заводить специальные тетради или блокноты. Важная роль в связи с этим принадлежит библиографической подготовке студентов. Она включает в себя умение активно, быстро пользоваться научным аппаратом книги, справочными изданиями, каталогами, умение вести поиск необходимой информации, обрабатывать и систематизировать ее.

Выделяют четыре основные установки в чтении текста:

- информационно-поисковая (задача – найти, выделить искомую информацию);
- усваивающая (усилия читателя направлены на то, чтобы как можно полнее осознать и запомнить, как сами сведения, излагаемые автором, так и всю логику его рассуждений);
- аналитико-критическая (читатель стремится критически осмыслить материал, проанализировав его, определив свое отношение к нему);
- творческая (создает у читателя готовность в том или ином виде – как отправной пункт для своих рассуждений, как образ для действия по аналогии и т.п. – использовать суждения автора, ход его мыслей, результат наблюдения, разработанную методику, дополнить их, подвергнуть новой проверке).

С наличием различных установок обращения к тексту связано существование и нескольких видов чтения:

- библиографическое – просматривание карточек каталога, рекомендательных списков, сводных списков журналов и статей за год и т.п.;
- просмотрное – используется для поиска материалов, содержащих нужную информацию, обычно к нему прибегают сразу после работы со списками литературы и каталогами, в результате такого просмотра читатель устанавливает, какие из источников будут использованы в дальнейшей работе;
- ознакомительное – подразумевает сплошное, достаточно подробное прочтение отобранных статей, глав, отдельных страниц; цель – познакомиться с характером информации, узнать, какие вопросы вынесены автором на рассмотрение, провести сортировку материала;
- изучающее – предполагает доскональное освоение материала; в ходе такого чтения проявляется доверие читателя к автору, готовность принять

изложенную информацию, реализуется установка на предельно полное понимание материала;

- аналитико-критическое и творческое чтение – два вида чтения близкие между собой тем, что участвуют в решении исследовательских задач.

Первый из них предполагает направленный критический анализ, как самой информации, так и способов ее получения и подачи автором; второе – поиск тех суждений, фактов, по которым, или, в связи с которыми, читатель считает нужным высказать собственные мысли.

Из всех рассмотренных видов чтения основным для студентов является изучающее – именно оно позволяет в работе с учебной и научной литературой накапливать знания в различных областях. Вот почему именно этот вид чтения в рамках образовательной деятельности должен быть освоен в первую очередь. Кроме того, при овладении данным видом чтения формируются основные приемы, повышающие эффективность работы с текстом. Научная методика работы с литературой предусматривает также ведение записи прочитанного. Это позволяет привести в систему знания, полученные при чтении, сосредоточить внимание на главных положениях, зафиксировать, закрепить их в памяти, а при необходимости вновь обратиться к ним.

Основные виды систематизированной записи прочитанного:

Аннотирование – предельно краткое связное описание просмотренной или прочитанной книги (статьи), ее содержания, источников, характера и назначения.

Планирование – краткая логическая организация текста, раскрывающая содержание и структуру изучаемого материала.

Тезирование – лаконичное воспроизведение основных утверждений автора без привлечения фактического материала.

Цитирование – дословное выписывание из текста выдержек, извлечений, наиболее существенно отражающих ту или иную мысль автора.

Конспектирование – краткое и последовательное изложение содержания прочитанного. Конспект – сложный способ изложения содержания книги или статьи в логической последовательности. Конспект аккумулирует в себе предыдущие виды записи, позволяет всесторонне охватить содержание книги, статьи. Поэтому умение составлять план, тезисы, делать выписки и другие записи определяет и технологию составления конспекта.

Как правильно составлять конспект? Внимательно прочитайте текст. Уточните в справочной литературе непонятные слова. При записи не забудьте вынести справочные данные на поля конспекта. Выделите главное, составьте план, представляющий собой перечень заголовков, подзаголовков, вопросов, последовательно раскрываемых затем в конспекте. Это первый элемент конспекта. Вторым элементом конспекта являются тезисы. Тезис - это кратко сформулированное положение. Для лучшего усвоения и запоминания материала следует записывать тезисы своими словами. Тезисы, выдвигаемые в конспекте, нужно доказывать. Поэтому третий элемент конспекта - основные доводы, доказывающие истинность рассматриваемого тезиса. В конспекте

могут быть положения и примеры. Законспектируйте материал, четко следуя пунктам плана. При конспектировании старайтесь выразить мысль своими словами. Записи следует вести четко, ясно. Грамотно записывайте цитаты. Цитируя, учитывайте лаконичность, значимость мысли. При оформлении конспекта необходимо стремиться к емкости каждого предложения. Мысли автора книги следует излагать кратко, заботясь о стиле и выразительности написанного. Число дополнительных элементов конспекта должно быть логически обоснованным, записи должны распределяться в определенной последовательности, отвечающей логической структуре произведения. Для уточнения и дополнения необходимо оставлять поля.

Конспектирование - наиболее сложный этап работы. Овладение навыками конспектирования требует от студента целеустремленности, повседневной самостоятельной работы. Конспект ускоряет повторение материала, экономит время при повторном, после определенного перерыва, обращении к уже знакомой работе. Учитывая индивидуальные особенности каждого студента, можно дать лишь некоторые, наиболее оправдавшие себя общие правила, с которыми преподаватель и обязан познакомить студентов:

1. Главное в конспекте не объем, а содержание. В нем должны быть отражены основные принципиальные положения источника, то новое, что внес его автор, основные методологические положения работы. Умение излагать мысли автора сжато, кратко и собственными словами приходит с опытом и знаниями. Но их накоплению помогает соблюдение одного важного правила – не торопиться записывать при первом же чтении, вносить в конспект лишь то, что стало ясным.

2. Форма ведения конспекта может быть самой разнообразной, она может изменяться, совершенствоваться. Но начинаться конспект всегда должен с указания полного наименования работы, фамилии автора, года и места издания; цитаты берутся в кавычки с обязательной ссылкой на страницу книги.

3. Конспект не должен быть «слепым», безликим, состоящим из сплошного текста. Особо важные места, яркие примеры выделяются цветным подчеркиванием, взятием в рамочку, оттенением, пометками на полях специальными знаками, чтобы можно было быстро найти нужное положение. Дополнительные материалы из других источников можно давать на полях, где записываются свои суждения, мысли, появившиеся уже после составления конспекта.

ПОДГОТОВКА ДОКЛАДА С ПРЕЗЕНТАЦИЕЙ

Одной из форм текущего контроля является доклад с презентацией, который представляет собой продукт самостоятельной работы студента.

Доклад с презентацией - это публичное выступление по представлению полученных результатов решения определенной учебно-практической, учебно-исследовательской или научной темы.

Как правило, в основу доклада ложится анализ литературы по проблеме. Он должен носить характер краткого, но в то же время глубоко аргументированного устного сообщения. В нем студент должен, по возможности, полно осветить различные точки зрения на проблему, выразить собственное мнение, сделать критический анализ теоретического и практического материала.

Подготовка доклада с презентацией является обязательной для обучающихся, если доклад презентацией указан в перечне форм текущего контроля успеваемости в рабочей программе дисциплины.

Доклад должен быть рассчитан на 7-10 минут.

Презентация (от англ. «presentation» - представление) - это набор цветных слайдов на определенную тему, который хранится в файле специального формата с расширением PP.

Целью презентации - донести до целевой аудитории полноценную информацию об объекте презентации, изложенной в докладе, в удобной форме.

Перечень примерных тем докладов с презентацией представлен в рабочей программе дисциплины, он выдается обучающимся заблаговременно вместе с методическими указаниями по подготовке. Темы могут распределяться студентами самостоятельно (по желанию), а также закрепляться преподавателем дисциплины.

При подготовке доклада с презентацией обучающийся должен продемонстрировать умение самостоятельного изучения отдельных вопросов, структурирования основных положений рассматриваемых проблем, публичного выступления, позиционирования себя перед коллективом, навыки работы с библиографическими источниками и оформления научных текстов.

В ходе подготовки к докладу с презентацией обучающемуся необходимо:

- выбрать тему и определить цель выступления.

Для этого, остановитесь на теме, которая вызывает у Вас больший интерес; определите цель выступления; подумайте, достаточно ли вы знаете по выбранной теме или проблеме и сможете ли найти необходимый материал;

- осуществить сбор материала к выступлению.

Начинайте подготовку к докладу заранее; обращайтесь к справочникам, энциклопедиям, научной литературе по данной проблеме; записывайте необходимую информацию на отдельных листах или тетради;

- организовать работу с литературой.

При подборе литературы по интересующей теме определить конкретную цель поиска: что известно по данной теме? что хотелось бы узнать? для чего нужна эта информация? как ее можно использовать в практической работе?

- во время изучения литературы следует: записывать вопросы, которые возникают по мере ознакомления с источником, а также ключевые слова, мысли, суждения; представлять наглядные примеры из практики;

- обработать материал.

Учитывайте подготовку и интересы слушателей; излагайте правдивую информацию; все мысли должны быть взаимосвязаны между собой.

При подготовке доклада с презентацией особо необходимо обратить внимание на следующее:

- подготовка доклада начинается с изучения источников, рекомендованных к соответствующему разделу дисциплины, а также специальной литературы для докладчика, список которой можно получить у преподавателя;

- важно также ознакомиться с имеющимися по данной теме монографиями, учебными пособиями, научными информационными статьями, опубликованными в периодической печати.

Относительно небольшой объем текста доклада, лимит времени, отведенного для публичного выступления, обуславливает потребность в тщательном отборе материала, умелом выделении главных положений в содержании доклада, использовании наиболее доказательных фактов и убедительных примеров, исключении повторений и многословия.

Решить эти задачи помогает составление развернутого плана.

План доклада должен содержать следующие главные компоненты: краткое вступление, вопросы и их основные тезисы, заключение, список литературы.

После составления плана можно приступить к написанию текста. Во вступлении важно показать актуальность проблемы, ее практическую значимость. При изложении вопросов темы раскрываются ее основные положения. Материал содержания вопросов полезно располагать в таком порядке: тезис; доказательство тезиса; вывод и т. д.

Тезис - это главное основополагающее утверждение. Он обосновывается путем привлечения необходимых цитат, цифрового материала, ссылок на статьи. При изложении содержания вопросов особое внимание должно быть обращено на раскрытие причинно-следственных связей, логическую последовательность тезисов, а также на формулирование окончательных выводов. Выводы должны быть краткими, точными, достаточно аргументированными всем содержанием доклада.

В процессе подготовки доклада студент может получить консультацию у преподавателя, а в случае необходимости уточнить отдельные положения.

Выступление

При подготовке к докладу перед аудиторией необходимо выбрать способ выступления:

- устное изложение с опорой на конспект (опорой могут также служить заранее подготовленные слайды);

- чтение подготовленного текста.

Чтение заранее написанного текста значительно уменьшает влияние выступления на аудиторию. Запоминание написанного текста заметно сковывает выступающего и привязывает к заранее составленному плану, не давая возможности откликаться на реакцию аудитории.

Короткие фразы легче воспринимаются на слух, чем длинные.

Необходимо избегать сложных предложений, причастных и деепричастных оборотов. Излагая сложный вопрос, нужно постараться передать информацию по частям.

Слова в речи надо произносить четко и понятно, не надо говорить слишком быстро или, наоборот, растягивать слова. Надо произнести четко особенно ударную гласную, что оказывает наибольшее влияние на разборчивость речи.

Пауза в устной речи выполняет ту же роль, что знаки препинания в письменной. После сложных выводов или длинных предложений необходимо сделать паузу, чтобы слушатели могли вдуматься в сказанное или правильно понять сделанные выводы. Если выступающий хочет, чтобы его понимали, то не следует говорить без паузы дольше, чем пять с половиной секунд.

Особое место в выступлении занимает обращение к аудитории. Известно, что обращение к собеседнику по имени создает более доверительный контекст деловой беседы. При публичном выступлении также можно использовать подобные приемы. Так, косвенными обращениями могут служить такие выражения, как «Как Вам известно», «Уверен, что Вас это не оставит равнодушными». Выступающий показывает, что слушатели интересны ему, а это самый простой путь достижения взаимопонимания.

Во время выступления важно постоянно контролировать реакцию слушателей. Внимательность и наблюдательность в сочетании с опытом позволяют оратору уловить настроение публики. Возможно, рассмотрение некоторых вопросов придется сократить или вовсе отказаться от них.

После выступления нужно быть готовым к ответам на возникшие у аудитории вопросы.

Стоит обратить внимание на вербальные и невербальные составляющие общения. Небрежность в жестах недопустима. Жесты могут быть приглашающими, отрицающими, вопросительными, они могут подчеркнуть нюансы выступления.

Презентация

Презентация наглядно сопровождает выступление.

Этапы работы над презентацией могут быть следующими:

- осмыслите тему, выделите вопросы, которые должны быть освещены в рамках данной темы;

- составьте тезисы собранного материала. Подумайте, какая часть информации может быть подкреплена или полностью заменена изображениями, какую информацию можно представить в виде схем;
- подберите иллюстративный материал к презентации: фотографии, рисунки, фрагменты художественных и документальных фильмов, материалы кинохроники, разработайте необходимые схемы;
- подготовленный материал систематизируйте и «упакуйте» в отдельные блоки, которые будут состоять из собственно текста (небольшого по объему), схем, графиков, таблиц и т.д.;
- создайте слайды презентации в соответствии с необходимыми требованиями;
- просмотрите презентацию, оцените ее наглядность, доступность, соответствие языковым нормам.

Требования к оформлению презентации

Компьютерную презентацию, сопровождающую выступление докладчика, удобнее всего подготовить в программе MS Power Point.

Презентация как документ представляет собой последовательность сменяющих друг друга слайдов. Чаще всего демонстрация презентации проецируется на большом экране, реже – раздается собравшимся как печатный материал.

Количество слайдов должно быть пропорционально содержанию и продолжительности выступления (например, для 5-минутного выступления рекомендуется использовать не более 10 слайдов).

На первом слайде обязательно представляется тема выступления и сведения об авторах.

Следующие слайды можно подготовить, используя две различные стратегии их подготовки:

1-я стратегия: на слайды выносятся опорный конспект выступления и ключевые слова с тем, чтобы пользоваться ими как планом для выступления. В этом случае к слайдам предъявляются следующие требования:

- объем текста на слайде – не больше 7 строк;
- маркированный/нумерованный список содержит не более 7 элементов;
- отсутствуют знаки пунктуации в конце строк в маркированных и нумерованных списках;
- значимая информация выделяется с помощью цвета, кегля, эффектов анимации.

Особо внимательно необходимо проверить текст на отсутствие ошибок и опечаток. Основная ошибка при выборе данной стратегии состоит в том, что выступающие заменяют свою речь чтением текста со слайдов.

2-я стратегия: на слайды помещается фактический материал (таблицы, графики, фотографии и пр.), который является уместным и достаточным сред-

ством наглядности, помогает в раскрытии стержневой идеи выступления. В этом случае к слайдам предъявляются следующие требования:

- выбранные средства визуализации информации (таблицы, схемы, графики и т. д.) соответствуют содержанию;
- использованы иллюстрации хорошего качества (высокого разрешения), с четким изображением (как правило, никто из присутствующих не заинтересован вчитываться в текст на ваших слайдах и всматриваться в мелкие иллюстрации).

Максимальное количество графической информации на одном слайде – 2 рисунка (фотографии, схемы и т.д.) с текстовыми комментариями (не более 2 строк к каждому). Наиболее важная информация должна располагаться в центре экрана.

Обычный слайд, без эффектов анимации, должен демонстрироваться на экране не менее 10 - 15 секунд. За меньшее время аудитория не успеет осознать содержание слайда.

Слайд с анимацией в среднем должен находиться на экране не меньше 40 – 60 секунд (без учета времени на случайно возникшее обсуждение). В связи с этим лучше настроить презентацию не на автоматический показ, а на смену слайдов самим докладчиком.

Особо тщательно необходимо отнестись к оформлению презентации. Для всех слайдов презентации по возможности необходимо использовать один и тот же шаблон оформления, кегль – для заголовков - не меньше 24 пунктов, для информации - не менее 18.

В презентациях не принято ставить переносы в словах.

Наилучшей цветовой гаммой для презентации являются контрастные цвета фона и текста (белый фон – черный текст; темно-синий фон – светло-желтый текст и т. д.).

Лучше не смешивать разные типы шрифтов в одной презентации.

Рекомендуется не злоупотреблять прописными буквами (они читаются хуже).

ПОДГОТОВКА К ПРАКТИКО-ОРИЕНТИРОВАННЫМ ЗАДАНИЯМ

Практико-ориентированные задания выступают средством формирования у студентов системы интегрированных умений и навыков, необходимых для освоения профессиональных компетенций. Это могут быть ситуации, требующие применения умений и навыков, специфичных для соответствующего профиля обучения (знания содержания предмета), ситуации, требующие организации деятельности, выбора её оптимальной структуры личностно-ориентированных ситуаций (нахождение нестандартного способа решения).

Кроме этого, они выступают средством формирования у студентов умений определять, разрабатывать и применять оптимальные методы решения профессиональных задач. Они строятся на основе ситуаций, возникающих на различных уровнях осуществления практики и формулируются в виде производственных поручений (заданий).

Под практико-ориентированными заданиями понимают задачи из окружающей действительности, связанные с формированием практических навыков, необходимых в повседневной жизни, в том числе с использованием элементов производственных процессов.

Цель практико-ориентированных заданий – приобретение умений и навыков практической деятельности по изучаемой дисциплине.

Задачи практико-ориентированных заданий:

- закрепление, углубление, расширение и детализация знаний студентов при решении конкретных задач;
- развитие познавательных способностей, самостоятельности мышления, творческой активности;
- овладение новыми методами и методиками изучения конкретной учебной дисциплины;
- обучение приемам решения практических задач;
- выработка способности логического осмысления полученных знаний для выполнения заданий;
- обеспечение рационального сочетания коллективной и индивидуальной форм обучения.

Важными отличительными особенностями практико-ориентированных задания от стандартных задач (предметных, межпредметных, прикладных) являются:

- значимость (познавательная, профессиональная, общекультурная, социальная) получаемого результата, что обеспечивает познавательную мотивацию обучающегося;
- условие задания сформулировано как сюжет, ситуация или проблема, для разрешения которой необходимо использовать знания из разных разделов основного предмета, из другого предмета или из жизни, на которые нет явного указания в тексте задания;

- информация и данные в задании могут быть представлены в различной форме (рисунок, таблица, схема, диаграмма, график и т.д.), что потребует распознавания объектов;

- указание (явное или неявное) области применения результата, полученного при решении задания.

Кроме выделенных четырех характеристик, практико-ориентированные задания имеют следующие:

1. по структуре эти задания – нестандартные, т.е. в структуре задания не все его компоненты полностью определены;

2. наличие избыточных, недостающих или противоречивых данных в условии задания, что приводит к объемной формулировке условия;

3. наличие нескольких способов решения (различная степень рациональности), причем данные способы могут быть неизвестны учащимся, и их потребуется сконструировать.

При выполнении практико-ориентированных заданий следует руководствоваться следующими общими рекомендациями:

- для выполнения практико-ориентированного задания необходимо внимательно прочитать задание, повторить лекционный материал по соответствующей теме, изучить рекомендуемую литературу, в т.ч. дополнительную;

- выполнение практико-ориентированного задания включает постановку задачи, выбор способа решения задания, разработку алгоритма практических действий, программы, рекомендаций, сценария и т. п.;

- если практико-ориентированное задание выдается по вариантам, то получить номер варианта исходных данных у преподавателя; если нет вариантов, то нужно подобрать исходные данные самостоятельно, используя различные источники информации;

- для выполнения практико-ориентированного задания может использоваться метод малых групп. Работа в малых группах предполагает решение определенных образовательных задач в рамках небольших групп с последующим обсуждением полученных результатов. Этот метод развивает навыки сотрудничества, достижения компромиссного решения, аналитические способности.

ПРАКТИКО-ОРИЕНТИРОВАННЫЕ ЗАДАНИЯ

Задание 1. Решите кроссворд

По горизонтали:

3. Предприятию важно использовать экологическую политику в целях демонстрации собственной экологической и экологической состоятельности.

4. Экологическая представляет собой совокупность публично декларируемых принципов и обязательств, связанных с экологическими аспектами деятельности предприятия и обеспечивающих основу для установления и достижения его собственных экологических целей и задач.

7. Экологическая предприятия – это основные ценности, взгляды и предназначение предприятия по отношению к окружающей среде (например, ответственность за устойчивое развитие, стремление к экологическому лидерству).

10. Метод экспертных

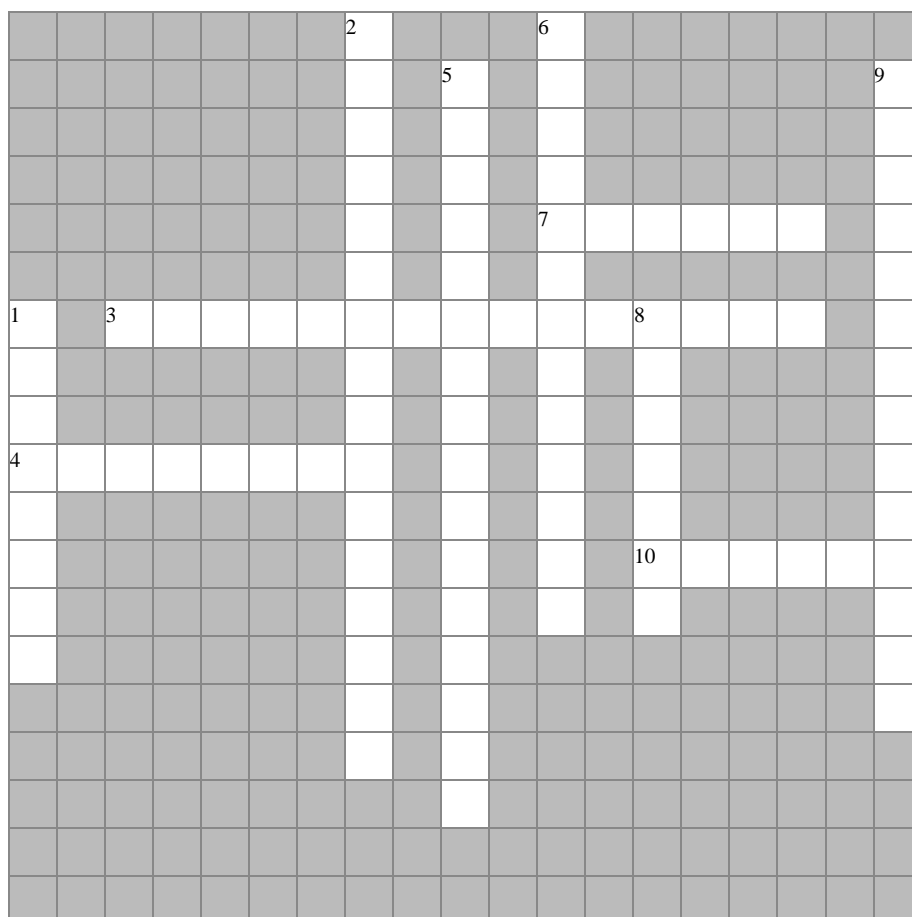

По вертикали:

1. Это квалифицированные специалисты и руководители предприятия, связанные с экологической деятельностью, представители органов власти,

осуществляющие экологический мониторинг и управление экологической деятельностью в данной местности (регионе).

2. Активность предприятия в области минимизации воздействия предприятия на окружающую среду и экологического менеджмента может быть предварительно оценена с помощью проведения текущей экологической ситуации на предприятии.

5. Оценка текущей экологической ситуации предприятия должна осуществляться при использовании различных информационных источников, в роли которых могут выступать: существующая на предприятии документация, данные прямых измерений, результаты и анкетирования, изученный опыт экологической деятельности отечественных и зарубежных предприятий подобного профиля.

6. Наличие оформленной экологической политики предприятия, является одним из ключевых условий соответствия СЭМ положениям стандарта ISO 14001.

8. Управление окружающей среды.

9. Система менеджмента предприятия.

Задание 2. Необходимо идентифицировать и оценить значимость экологических аспектов деятельности конкретного предприятия.

Рекомендации. При выполнении задания необходимо руководствоваться следующей последовательностью действий.

Этап 1. Идентификация экологических аспектов

Организации следует идентифицировать экологические аспекты в области применения СЭМ, которые связаны с ее прошлой, текущей и планируемой деятельностью, выпускаемой ею продукцией и предоставляемыми услугами. Процесс идентификации экологических аспектов может включать в себя, например, рассмотрение следующих аспектов:

- выбросы в атмосферу;
- сбросы в воду;
- сбросы на землю (почву);
- использование сырьевых материалов и природных ресурсов (например, использование земли, воды);
- экологические заботы местного сообщества;
- использование энергии;
- потери энергии (например, тепла, радиации, вибрации);
- отходы и побочная продукция;
- физические характеристики объектов (например, размеры, форма, цвет, внешний вид).

Также следует рассмотреть аспекты, касающиеся видов деятельности организации, выпуска ею продукции и предоставления услуг, например:

- проектирование и разработка;
- процессы изготовления;
- упаковка и транспортирование;

- экологическая результативность и практика работы с поставщиками и подрядчиками;

- управление отходами;

- добыча и распределение сырьевых материалов и природных ресурсов;

- распределение, использование и утилизация;

- жизнь дикой природы и биоразнообразие.

Этап 2. Оценка экологических аспектов

На данном этапе каждый из идентифицированных экологических аспектов предприятия оценивается исходя из четырех критериев (составляющих): масштабности, регулируемости, затратности и срочности. Для этого из списка приведённых ниже значений показателей по каждому критерию (составляющей) необходимо выбрать один из трёх предлагаемых вариантов, наиболее близко характеризующих оцениваемый аспект. Балльная оценка, соответствующая выбранному варианту, будет являться оценкой величины, определяющей значимость аспекта по данному показателю.

Оценка масштаба воздействия

1. Масштаб воздействия на окружающую среду и здоровье населения

○ локальный (в границах территории производственного объекта)	1
○ местный (в границах территории административного района места расположения объекта)	2
○ региональный (в границах административной области)	3

2. Валовые объемы образования загрязняющих веществ

○ незначительны (до 10 % общего объема по объекту)	1
○ средние (до 50 %)	2
○ значительные (более 80 %)	3

3. Уровень опасности загрязняющих веществ

○ нетоксичны (4 класс – малоопасные; 5 класс – практически неопасные)	1
○ средний уровень токсичности (3 класс – умеренно опасные)	2
○ высокий уровень токсичности (1 класс – чрезвычайно опасные; 2 класс – высокоопасные)	3

4. Доля платежей в общей структуре платежей за загрязнение окружающей среды

○ Нет	1
○ до 50%	2

○ до 80%	3
----------	---

5. Степень нагрузки на территорию (определяется по процентному соотношению площади занятой технологическим оборудованием к общей площади производственного объекта)

• низкая (до 10 %)	1
• средняя (до 50 %)	2
• значительная (до 80 % и выше)	3

Характеристика регулируемости воздействия

1. Наличие разрешительной документации (ПДВ, НДС, нормативы образования, лимиты размещения отходов)

○ наличие	1
○ отсутствие	2
○ выдача разрешительной документации на подобные виды воздействий не предусмотрена законодательством	3

2. Уровень отклонения рассматриваемого аспекта от установленных нормативов

○ соответствует нормативам	1
○ не соответствует нормативам	3

3. Соответствие требованиям экологического законодательства

○ соответствует	1
○ не соответствует	3

4. Возможность обнаружения воздействия при визуальной, натурной оценке

○ обнаруживается при первом осмотре	1
○ обнаруживается по результатам единичных анализов	2
○ требует проведения специальных исследований	3

5. Продолжительность воздействия по времени

• краткосрочное (до 24 часов)	1
• средняя продолжительность (до 7 суток)	2
• продолжительное по времени воздействия (более 7 суток)	3

Затраты на снижение (ликвидацию) воздействия

1. Затраты на возмещение ущерба окружающей среде

<input type="radio"/> нет	1
<input type="radio"/> осуществлялись в прошлой деятельности	2
<input type="radio"/> осуществляются систематически	3

2. Затраты на проведение исследований по воздействию

<input type="radio"/> работы не проводились, затрат не было	1
<input type="radio"/> работы проводились в прошлой деятельности	2
<input type="radio"/> проводятся систематические исследования	3

3. Затраты на применение более совершенных технологий для ликвидации воздействия, снижения негативного влияния

<input type="radio"/> не требуются	1
<input type="radio"/> применение технологий возможно	2
<input type="radio"/> требуется срочная замена технологий	3

4. Затраты на возмещение вреда здоровью людей

<input type="radio"/> нет	1
<input type="radio"/> осуществлялись в прошлой деятельности	2
<input type="radio"/> осуществляются систематически	3

5. Затраты на проведение комплекса работ по восстановлению окружающей среды до фоновое состояние

<input type="radio"/> не требуются	1
<input type="radio"/> осуществлялись в прошлой деятельности	2
<input type="radio"/> требуется незамедлительное проведение комплекса работ	3

Степень срочности снижения уровня воздействия

1. Фоновое состояние окружающей среды

<input type="radio"/> воздействие не влияет на фоновое состояние (не превышает установленные показатели: ПДК, ПДВ, НДС)	1
<input type="radio"/> оказывает незначительное влияние (единичные превышения установленных показателей: ПДК, ПДВ, НДС)	2

○ вносит значительный вклад (систематическое превышение установленных показателей: ПДК, ПДВ, НДС)	3
---	---

2. Жалобы со стороны населения, общественности

○ отсутствуют или единичные зарегистрированные случаи обращения	1
○ систематические жалобы	2
○ воздействие угрожает жизни и здоровью людей	3

3. Требования контролирующих органов

○ не предъявляются	1
○ предъявляются периодически (не более 2 раз в год)	2
○ является постоянным объектом контроля (более 2 раз в год)	3

4. Требования персонала структурного подразделения из-за оказания влияния на технологическое оборудование, процессы, здоровье людей

○ не предъявляются	1
○ предъявляются периодически (не более 2 раз в год)	2
○ предъявляются постоянно (более 2 раз в год)	3

5. Состояние технологического оборудования

• изношенность оборудования в размере 10 % от установленного нормативного срока службы	1
• изношенность оборудования в размере 60 % от установленного нормативного срока службы	2
• изношенность оборудования в размере более 100 % от установленного нормативного срока службы	3

Полученные значения показателей суммируются для каждого критерия (составляющей), в результате чего определяется значимость аспекта по данному критерию его воздействия на окружающую среду.

По результатам суммарного значения каждого критерия (составляющей) аспекту присваивается символ, определяющий степень воздействия аспекта на окружающую среду:

М – малое воздействие;

С – среднее воздействие;

Б – большое (существенное) воздействие.

Таким образом, у каждого аспекта может быть разный набор символов, определяющих его уровни воздействия на окружающую среду.

Оценка интегральной (суммарной) приоритетности аспекта, характеризующегося разным набором символов, определяющих его уровни масштабности, регулируемости, затратности и степени срочности должна проводиться путем экспертного ранжирования.

При этом наиболее важными параметрами для сопоставления являются значения приоритетов по степени регулируемости (т.е. по степени соответствия экологическим требованиям) аспекта и по степени затратности на снижение (ликвидацию) воздействия этого аспекта на окружающую среду.

Этап 3. Оценка приоритетности экологических аспектов по суммарному количеству баллов

Аспект оказывает малое (М) воздействие, если количественная величина значительности экологического воздействия оценивается значением от 5 до 7 баллов.

Аспект оказывает (С) среднее воздействие, если количественная величина значительности экологического воздействия оценивается значением от 7 до 11 баллов.

Аспект оказывает большое (Б) воздействие, если количественная величина значительности экологического воздействия оценивается значением от 11 до 15 баллов.

Приоритетными являются аспекты, оказывающие по результатам оценки большое (Б) воздействие на окружающую среду.

Этап 4. Заполнение реестра приоритетных экологических аспектов деятельности предприятия (табл. 1).

Таблица 1 – Реестр приоритетных экологических аспектов предприятия

Экологический аспект	Величина аспекта (т/год, г/сек, т, мг/м ³ , % и т.д.)	Основные источники образования, вкладывающие более 80% в величину аспекта (наименование и № цеха; наименование технологического процесса, установки)	Фактическое и потенциально возможное воздействие на окружающую среду	Масштабность	Регулируемость	Затратность	Срочность	Интегральная значимость аспекта	Ранговое место аспекта

Задание 3. Необходимо определить экологические цели предприятия, разработать программу экологического менеджмента.

Рекомендации. При выполнении задания необходимо принимать во внимание следующее.

1. *Экологические цели предприятия* – экологически значимые направления его деятельности, самостоятельно определяемые, осуществляемые и по возможности количественно и качественно им оцениваемые.

Экологические цели должны соответствовать следующим критериям:

- Конкретность.
- Реальная достижимость.
- Взаимосвязанность и взаимодополняемость.
- Измеримость.
- Результативность.
- Ориентированность во времени.

2. *Программа экологического менеджмента* является комплексным документом, описывающим процесс организации конкретных мероприятий и действий, направленных на достижение экологических целей (табл. 2).

Таблица 2 – Структура программы экологического менеджмента

Экологические цели	Экологические показатели	Мероприятия и действия	Ответственные за реализацию	Срок реализации	Объемы и источники финансирования	Ожидаемая эффективность

Программы экологического менеджмента предприятия должны быть направлены на улучшение приоритетных экологических аспектов деятельности предприятия и достижение поставленных экологических целей.

В программы экоменеджмента не должны включаться мероприятия и действия, реализация которых в настоящее время невозможна.

3. Степень достижения экологических целей в процессе реализации экологической программы определяется с помощью экологических показателей.

Виды экологических показателей предприятия

По субъектам, их использующим:

внешние – показатели, входящие в состав или непосредственно связанные с обязательной экологической отчетностью предприятия;

внутренние – показатели, самостоятельно устанавливаемые предприятием и не имеющие непосредственной связи с обязательной экологической отчетностью.

По характеру выражения:

количественные – показатели, которые могут быть представлены в натуральном и стоимостном выражении (табл. 3);

качественные – показатели, которые представлены в виде баллов.

По назначению (в соответствии с ГОСТ Р ИСО 14031:2001):

показатели состояния окружающей среды (ПСОС);

показатели экологической эффективности (ПЭЭ):

- показатели эффективности менеджмента (ПЭМ), обеспечивающие информацию об условиях, предпринимаемых руководством с целью воздействия на экологическую эффективность менеджмента организации;

- показатели эффективности (операционной) деятельности (ПЭД), обеспечивающие предоставление информации об экологической эффективности функционирования операционных процессов организации.

Таблица 3 – Перечень количественных экологических показателей деятельности предприятия

Наименование показателей	Ед. изм.
1. Показатели состояния окружающей природной среды в районе расположения предприятия (собственно экологические)	
<i>Показатели состояния атмосферного воздуха</i>	
Максимальные разовые уровни загрязнения атмосферы вредными веществами	мг/м ³ доли ПДК
Среднегодовые уровни загрязнения атмосферы вредными веществами	мг/м ³ доли ПДК
Кислотность атмосферных осадков	ед.
<i>Показатели состояния водных ресурсов</i>	
Использование подземных вод, всего в т. ч. хозяйственно-питьевое водоснабжение, промышленно-техническое водоснабжение	тыс. м ³ /сут.
Максимальные разовые уровни загрязнения поверхностных вод вредными веществами	мг/л доли ПДК
Использование поверхностных вод, всего в т. ч. хозяйственно-питьевое водоснабжение промышленно-техническое водоснабжение	тыс. м ³ /сут.
Среднегодовые уровни загрязнения поверхностных вод вредными веществами	мг/л доли ПДК
<i>Показатели состояния почвы</i>	
Количество объектов размещения отходов на территории	ед.

Наименование показателей	Ед. изм.
Объем накопленных отходов на территории	тыс. м ³
Площадь нарушенных земель на территории	га
Уровень загрязнения почв вредными веществами	
<i>Показатели состояния растительного и животного мира</i>	
Число видов флоры	шт.
Общая площадь лесных вырубок	га
Рыбопродуктивность водохранилищ	кг/га
Численность промысловых зверей	тыс. голов
2. Показатели, характеризующие процесс промышленного производства (эколого-экономические)	
<i>Показатели охраны и рационального использования атмосферного воздуха</i>	
Объем выбросов загрязняющих веществ, всего в т. ч. организованными источниками неорганизованными источниками	усл. т
Объем выбросов загрязняющих веществ на единицу готовой продукции	усл. т / т
Эффективность пылегазоочистки	%
Объем уловленных и утилизированных веществ из 1 м ³ пылегазовых выбросов предприятия	т / м ³
Эффективность пылегазоочистки	%
<i>Показатели охраны и рационального использования водных ресурсов</i>	
Объем потребления воды - для технических нужд - для хозяйственно-питьевых нужд	м ³
Объем потребления воды на единицу готовой продукции - для технических нужд - для хозяйственно-питьевых нужд	м ³ / т
Степень повторного использования потребляемой воды	%
Объем сбросов загрязняющих веществ, всего в т. ч. организованными источниками неорганизованными источниками	усл. т
Объем сбросов загрязняющих веществ на единицу готовой продукции	усл. т / т
Объем вредных веществ в 1 м ³ сточных вод	т / м ³
Объем уловленных и утилизированных веществ из 1 м ³ жидких стоков предприятия	т / м ³
Эффективность очистки сточных вод	%
<i>Показатели охраны и рационального использования земельных ресурсов</i>	
Площадь нарушенных и оработанных земель	га
Площадь нарушенных и оработанных земель на единицу готовой продукции	га / т
Объем восстановленных земель, всего в т.ч. до стадии горно-технической рекультивации до стадии биологической рекультивации до стадии лесотехнической рекультивации	га
<i>Показатели охраны и рационального использования минеральных ресурсов</i>	
Потери полезных ископаемых, всего в т. ч. при добыче транспортировке обогащении	%
Разубоживание полезных ископаемых	%
Коэффициент извлечения основного полезного компонента из добытой горной массы	%

Наименование показателей	Ед. изм.
Коэффициент извлечения попутных полезных компонентов из добытой горной массы	%
Объем накопленных отходов (в т.ч. токсичных)	т
Объем накопленных отходов на единицу готовой продукции (в т.ч. токсичных)	т / т
Объем утилизированных отходов производства (в т.ч. токсичных)	т
Уровень утилизации отходов производства	%
<i>Показатели использования основных производственных фондов природоохранного назначения</i>	
Стоимость основных фондов природоохранного назначения	руб.
Доля основных фондов природоохранного назначения в общей стоимости основных производственных фондов	%
Коэффициент загрузки природоохранного оборудования	%
Фондоотдача природоохранного оборудования	руб./руб.
Фондоемкость продукции (природоохранное оборудование)	руб./руб.
<i>Интегральные (обобщающие) эколого-экономические показатели</i>	
Коэффициент экологической опасности предприятия(технологии)	
3. Показатели состояния здоровья людей (социально-экологические)	
<i>Показатели состояния здоровья персонала предприятия</i>	
Уровень заболеваемости персонала (в т.ч. профессиональными заболеваниями)	Кол-во случаев на 1000 занятых
Количество случаев досрочного ухода на пенсию по состоянию здоровья (в т.ч. в связи с профессиональными заболеваниями)	Кол-во случаев на 1000 занятых
Уровень смертности персонала (в т.ч. в связи с профессиональными заболеваниями)	Кол-во случаев на 1000 занятых
<i>Показатели состояния здоровья населения, проживающего в зоне влияния предприятия</i>	
Уровень заболеваемости населения	Кол-во случаев на 1000 чел.
Уровень смертности населения	Кол-во случаев на 1000 чел.
Количество случаев рождения физически или интеллектуально неполноценного потомства	Кол-во случаев на 1000 чел.
4. Показатели эффективности экологического менеджмента (социально-эколого-экономические)	
<i>Экологические затраты</i>	
Величина годовых экологических затрат	руб.
Величина годовых экологических затрат на единицу готовой продукции	руб./т
Величина годовых платежей за загрязнение окружающей среды, всего в т.ч. выбросы загрязняющих веществ сбросы загрязняющих веществ размещение отходов	руб.
Величина годовой платы за природные ресурсы, всего в т.ч. недра землю воду лесные ресурсы	руб.
Величина годовых компенсационных выплат (натуральных и денежных) персоналу предприятия	руб.
Величина годовых выплат по судебным искам физическим и юридическим лицам, требующим возмещения вреда, нанесенного их здоровью и имуще-	руб.

Наименование показателей	Ед. изм.
ству, в результате производственно-хозяйственной деятельности предприятия	
Величина годовых затрат, связанных с экологическим менеджментом, всего в т. ч. затрат, связанной с экологической подготовкой кадров затрат, связанных с выплатой премий за добросовестное выполнение экологических норм и требований затрат, связанных с поддержанием связей с заинтересованными сторонами	руб.
Удельный вес экологических затрат в себестоимости продукции, всего в т. ч. платежей за загрязнение окружающей среды платы на природные ресурсы компенсационных выплат выплат по судебным искам затрат, связанных с экологическим менеджментом	%
Величина затрат на проведение средозащитных мероприятий, всего в т.ч. воздухоохраных водоохраных землеохраных недроохраных	руб.
Эффективность затрат на проведение средозащитных мероприятий, всего в т.ч. воздухоохраных водоохраных землеохраных недроохраных	%
Величина затрат на проведение ресурсосберегающих мероприятий, всего в т.ч. воздухосберегающих водосберегающих землесберегающих недросберегающих	руб.
Эффективность затрат на проведение ресурсосберегающих мероприятий, всего в т.ч. воздухосберегающих водосберегающих землесберегающих недросберегающих	%
<i>Величина экономического ущерба в результате негативного воздействия на окружающую среду</i>	
Годовой экономический ущерб в результате негативного воздействия на окружающую среду	руб.
Годовой экономический ущерб в результате негативного воздействия на окружающую среду на единицу готовой продукции	руб./т
Предотвращенный за год экономический ущерб в результате проведения средозащитных мероприятий, всего в т.ч. воздухоохраных водоохраных землеохраных недроохраных	руб.
Предотвращенный за год экономический ущерб в результате проведения средозащитных мероприятий на единицу готовой продукции	руб./т
Предотвращенный за год экономический ущерб в результате проведения ресурсосберегающих мероприятий, всего в т.ч. воздухосберегающих водосберегающих	руб.

Наименование показателей	Ед. изм.
землесберегающих недроберегающих	
Предотвращенный за год экономический ущерб в результате проведения ресурсосберегающих мероприятий на единицу готовой продукции	руб./т
<i>Экологическая выручка</i>	
Годовая выручка от продажи дополнительной основной продукции в результате снижения потерь полезных ископаемых	руб.
Годовая выручка от продажи попутной продукции	руб.
Годовая выручка от продажи отходов промышленного производства	руб.
Прирост годовой выручки за счет продажи по более высоким ценам экологичной продукции	руб.
Прирост годовой выручки благодаря нововведениям и менее высоким экологическим показателям конкурентов	руб.
<i>Экологическая прибыль и рентабельность</i>	
Валовая экологическая прибыль	руб.
Операционная экологическая прибыль	руб.
Экологическая прибыль до налогообложения	руб.
Чистая экологическая прибыль	руб.
Величина экологических штрафов по отношению к чистой прибыли предприятия	руб./руб.
Прирост чистой прибыли в результате дополнительного объема производства и реализации основной продукции	руб.
Прирост чистой прибыли в результате реализации попутной продукции	руб.
Экологическая рентабельность продаж	%
Экологическая рентабельность продукции	%
Экологическая рентабельность капитала	%

Задание 4. Определите стоимость земельного участка площадью 3000 м² на основании имеющихся данных по шести проданным на рынке объектам-аналогам. Оцениваемый земельный участок находится в частной собственности, будет продаваться на типичных условиях продажи и финансирования, находится в центре города, имеет асфальтобетонное покрытие до 30 % площади и среднюю несущую способность грунтов.

Таблица

Данные о продажах сопоставимых земельных участков

Характеристики	Аналог 1	Аналог 2	Аналог 3	Аналог 4	Аналог 5	Аналог 6
Цена продажи, руб.	1650000	4500000	6020000	4200000	4375000	2025000
Площадь, м ²	1000	5000	4300	2800	3500	1500
Права собственности	Частная	Частная, сервитут	Государственная	Частная, сервитут	Государственная	Частная
Условия финансирования	Типичные	Кредит	Типичные	Типичные	Типичные	Кредит

Характеристики	Аналог 1	Аналог 2	Аналог 3	Аналог 4	Аналог 5	Аналог 6
Условия продажи	Срочная продажа	Срочная продажа	Типичные	Сделка между партнерами по бизнесу	Типичные	Приобретение соседнего участка для расширения существующего
Дата продажи	3 мес. назад	9 мес. назад	Наст. время	6 мес. назад	3 мес. назад	6 мес. назад
Местоположение	цен.	отд.	с/о	цен.	отд.	с/о
Асфальтобетонное покрытие	До 10 %	До 30 %	До 50 %	До 30 %	До 50 %	До 10 %
Несущая способность грунтов	Низкая	Высокая	Средняя	Средняя	Низкая	Высокая

Примечание. цен. – объект расположен в центре города;
с/о – объект расположен в районе средней отдаленности;
отд. – объект расположен в отдаленном районе.

Размер величины поправок, необходимых для расчета скорректированных цен земельных участков, необходимо определить по результатам исследования рынка:

- наличие сервитута (обременения) снижает стоимость земли на 12 %; по причине дополнительных процедур согласования государственные объекты стоят на 10 % меньше частных;
- кредиты предоставляются под 15 %, на эту же величину увеличивается стоимость объекта;
- условия срочной продажи изменяют цену на 10 %; при делке между партнерами по бизнесу цена занижается на 8 %; особая заинтересованность покупателя при приобретении соседнего участка для расширения бизнеса позволяет продавцу зависить цену на 7 %;
- за 3 месяца цены на рынке недвижимости растут на 2 %;
- разница в ценах по районам: цен. и с/о – 20%, с/о и отд. – 10%, цен. и отд. – 30%;
- разница в ценах при наличии асфальтобетонного покрытия на площади до 10 % участка по сравнению с площадью до 30 % составляет 2 %, до 30 % по сравнению с площадью до 50 % – 3 %, до 10 % – по сравнению с площадью до 50 % – 5 %;
- разница в ценах между низкой и средней несущей способностью грунтов – 3 %, средней и высокой – 4 %, низкой и высокой – 7 %.

Для согласования полученных скорректированных цен объектов-аналогов следует использовать метод удельных весов.

Таблица

Расчет скорректированных цен земельных участков-аналогов

Элементы сравнения	Объект оценки	A1	A2	A3	A4	A5	A6
Цена продажи, руб.							
Площадь, м ²							
Цена продажи 1 м ² , руб.							
Право собственности							
<i>Корректировка</i>							
<i>Скорректированная цена, руб.</i>							
Условия финансирования							
<i>Корректировка</i>							
<i>Скорректированная цена, руб.</i>							
Условия продажи							
<i>Корректировка</i>							
<i>Скорректированная цена, руб.</i>							
Дата продажи							
<i>Корректировка</i>							
<i>Скорректированная цена, руб.</i>							
Местоположение							
<i>Корректировка</i>							
<i>Скорректированная цена, руб.</i>							
Асфальтобетонное покрытие							
<i>Корректировка</i>							
<i>Скорректированная цена, руб.</i>							
Несущая способность грунтов							
<i>Корректировка</i>							
<i>Итоговая скорректированная цена, руб.</i>							

ПОДГОТОВКА К ПРОМЕЖУТОЧНОЙ АТТЕСТАЦИИ

При подготовке к экзамену по дисциплине «*Экологический менеджмент предприятия*» обучающемуся рекомендуется:

1. повторить пройденный материал и ответить на вопросы, используя конспект и материалы лекций. Если по каким-либо вопросам у студента недостаточно информации в лекционных материалах, то необходимо получить информацию из раздаточных материалов и/или учебников (литературы), рекомендованных для изучения дисциплины «*Экологический менеджмент предприятия*».

Целесообразно также дополнить конспект лекций наиболее существенными и важными тезисами для рассматриваемого вопроса;

2. при изучении основных и дополнительных источников информации в рамках выполнения заданий на экзамене особое внимание необходимо уделять схемам, рисункам, графикам и другим иллюстрациям, так как подобные графические материалы, как правило, в наглядной форме отражают главное содержание изучаемого вопроса;

3. при изучении основных и дополнительных источников информации в рамках выполнения заданий на экзамене (в случаях, когда отсутствует иллюстративный материал) особое внимание необходимо обращать на наличие в тексте словосочетаний вида «во-первых», «во-вторых» и т.д., а также дефисов и перечислений (цифровых или буквенных), так как эти признаки, как правило, позволяют структурировать ответ на предложенное задание.

Подобную текстовую структуризацию материала слушатель может трансформировать в рисунки, схемы и т. п. для более краткого, наглядного и удобного восприятия (иллюстрации целесообразно отразить в конспекте лекций – это позволит оперативно и быстро найти, в случае необходимости, соответствующую информацию);

4. следует также обращать внимание при изучении материала для подготовки к экзамену на словосочетания вида «таким образом», «подводя итог сказанному» и т.п., так как это признаки выражения главных мыслей и выводов по изучаемому вопросу (пункту, разделу). В отдельных случаях выводы по теме (разделу, главе) позволяют полностью построить (восстановить, воссоздать) ответ на поставленный вопрос (задание), так как содержат в себе основные мысли и тезисы для ответа.

МИНОБРНАУКИ РОССИИ

ФГБОУ ВО «Уральский государственный горный университет»



МЕТОДИЧЕСКИЕ РЕКОМЕНДАЦИИ И ЗАДАНИЯ К КОНТРОЛЬНОЙ РАБОТЕ

ТЕОРИЯ МЕНЕДЖМЕНТА

Направление подготовки
38.03.02 Менеджмент

Направленность (профиль):
Производственный менеджмент

квалификация выпускника: **бакалавр**

Автор: Соколова О.Г., к.э.н.

Одобрены на заседании кафедры

Экономики и менеджмента
(название кафедры)

Зав. кафедрой

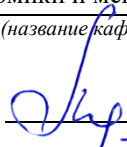
(подпись)

Мочалова Л.А.
(Фамилия И.О.)

Протокол № 1 от 09.09.2021
(Дата)

Рассмотрены методической комиссией

Инженерно-экономического факультета
(название факультета)

Председатель

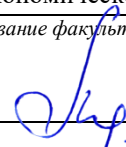
(подпись)

Мочалова Л.А.
(Фамилия И.О.)

Протокол № 1 от 29.09.2021
(Дата)

Екатеринбург

ВВЕДЕНИЕ

Данные методические рекомендации необходимы для студентов бакалавриата по направлению подготовки 38.03.02 – «Менеджмент» при организации самостоятельной работы по дисциплине «Теория менеджмента» в рамках подготовки и защиты контрольной работы.

В методических рекомендациях содержатся особенности организации подготовки контрольной работы в виде реферата, требования к его оформлению, а также порядок защиты и критерии оценки.

ОРГАНИЗАЦИЯ ПОДГОТОВКИ КОНТРОЛЬНОЙ РАБОТЫ (РЕФЕРАТА)

Общая характеристика реферата

Написание реферата практикуется в учебном процессе в целях приобретения студентом необходимой профессиональной подготовки, развития умения и навыков самостоятельного научного поиска: изучения литературы по выбранной теме, анализа различных источников и точек зрения, обобщения материала, выделения главного, формулирования выводов и т. п. С помощью реферата студент может глубже постигать наиболее сложные проблемы дисциплины, учиться лаконично излагать свои мысли, правильно оформлять работу, докладывать результаты своего труда.

В «Толковом словаре русского языка» дается следующее определение: «**реферат** – краткое изложение содержания книги, статьи, исследования, а также доклад с таким изложением».

Различают два вида реферата:

- *репродуктивный* – воспроизводит содержание первичного текста в форме реферата-конспекта или реферата-резюме. В реферате-конспекте содержится фактическая информация в обобщённом виде, иллюстрированный материал, различные сведения о методах исследования, результатах исследования и возможностях их применения. В реферате-резюме содержатся только основные положения данной темы;

- *продуктивный* – содержит творческое или критическое осмысление реферируемого источника и оформляются в форме реферата-доклада или реферата-обзора. В реферате-докладе, наряду с анализом информации первоисточника, дается объективная оценка проблемы, и он имеет развёрнутый характер. Реферат-обзор составляется на основе нескольких источников и в нем сопоставляются различные точки зрения по исследуемой проблеме.

Студент для изложения материала должен выбрать продуктивный вид реферата.

Выбор темы реферата

Студенту предоставляется право выбора темы реферата из рекомендованного преподавателем дисциплины списка. Выбор темы должен быть осознанным и обоснованным с точки зрения познавательных интересов автора, а также полноты освещения темы в имеющейся научной литературе.

Если интересующая тема отсутствует в рекомендованном списке, то по согласованию с преподавателем студенту предоставляется право самостоятельно предложить тему реферата, раскрывающую содержание изучаемой дисциплины. Тема не должна быть слишком общей и глобальной, так как небольшой объем работы (до 20-25 страниц без учёта приложений) не позволит раскрыть ее.

Начинать знакомство с избранной темой лучше всего с чтения обобщающих работ по данной проблеме, постепенно переходя к узкоспециальной литературе. При этом следует сразу же составлять библиографические выходные данные используемых источников (автор, название, место и год издания, издательство, страницы).

На основе анализа прочитанного и просмотренного материала по данной теме следует составить тезисы по основным смысловым блокам, с пометками, собственными суждениями и оценками. Предварительно подобранный в литературных источниках материал может превышать необходимый объем реферата.

Формулирование цели и составление плана реферата

Выбрав тему реферата и изучив литературу, необходимо сформулировать цель работы и составить план реферата.

Цель – это осознаваемый образ предвосхищаемого результата. Возможно, формулировка цели в ходе работы будет меняться, но изначально следует ее обозначить, чтобы ориентироваться на нее в ходе исследования. Формулирование цели реферата рекомендуется осуществлять при помощи глаголов: исследовать, изучить, проанализировать, систематизировать, осветить, изложить (представления, сведения), создать, рассмотреть, обобщить и т. д.

Определяясь с целью дальнейшей работы, параллельно необходимо думать над составлением плана, при этом четко соотносить цель и план работы. Правильно построенный план помогает систематизировать материал и обеспечить последовательность его изложения.

Наиболее традиционной является следующая **структура реферата**:

Титульный лист.

Оглавление (план, содержание).

Введение.

1. (полное наименование главы).

1.1. (полное название параграфа, пункта);

1.2. (полное название параграфа, пункта).

2. (полное наименование главы).

2.1. (полное название параграфа, пункта);

2.2. (полное название параграфа, пункта).

} Основная часть

Заключение (выводы).

Библиография (список использованной литературы).

Приложения (по усмотрению автора).

Титульный лист оформляется в соответствии с Приложением.

Оглавление (план, содержание) включает названия всех глав и параграфов (пунктов плана) реферата и номера страниц, указывающие их начало в тексте реферата.

Введение. В этой части реферата обосновывается актуальность выбранной темы, формулируются цель и задачи работы, указываются используемые материалы и дается их краткая характеристика с точки зрения полноты освещения избранной темы. Объем введения не должен превышать 1-1,5 страницы.

Основная часть реферата может быть представлена двумя или тремя главами, которые могут включать 2-3 параграфа (пункта).

Здесь достаточно полно и логично излагаются главные положения в используемых источниках, раскрываются все пункты плана с сохранением связи между ними и последовательности перехода от одного к другому.

Автор должен следить за тем, чтобы изложение материала точно соответствовало цели и названию главы (параграфа). Материал в реферате рекомендуется излагать своими словами, не допуская дословного переписывания из литературных источников. В тексте обязательны ссылки на первоисточники, т. е. на тех авторов, у которых взят данный материал в виде мысли, идеи, вывода, числовых данных, таблиц, графиков, иллюстраций и пр.

Работа должна быть написана грамотным литературным языком. Сокращение слов в тексте не допускается, кроме общеизвестных сокращений и аббревиатуры. Каждый раздел рекомендуется заканчивать кратким выводом.

Заключение (выводы). В этой части обобщается изложенный в основной части материал, формулируются общие выводы, указывается, что нового лично для себя вынес автор реферата из работы над ним. Выводы делаются с учетом опубликованных в литературе различных точек зрения по проблеме, рассматриваемой в реферате, сопоставления их и личного мнения автора реферата. Заключение по объему не должно превышать 1,5-2 страниц.

Библиография (список использованной литературы) – здесь указывается реально использованная для написания реферата литература, периодические издания и электронные источники информации. Список составляется согласно правилам библиографического описания.

Приложения могут включать графики, таблицы, расчеты.

ТРЕБОВАНИЯ К ОФОРМЛЕНИЮ РЕФЕРАТА

Общие требования к оформлению реферата

Рефераты, как правило, требуют изучения и анализа значительного объема статистического материала, формул, графиков и т. п. В силу этого особое значение приобретает правильное оформление результатов проделанной работы.

Текст реферата должен быть подготовлен в печатном виде. Исправления и пометки не допускаются. Текст работы оформляется на листах формата А4, на одной стороне листа, с полями: левое – 25 мм, верхнее – 20 мм, правое – 15 мм и нижнее – 25 мм. При компьютерном наборе шрифт должен быть таким: тип шрифта Times New Roman, кегль 14, междустрочный интервал 1,5.

Рекомендуемый объем реферата – не менее 20 страниц. Титульный лист реферата оформляется студентом по образцу, данному в приложении 1.

Текст реферата должен быть разбит на разделы: главы, параграфы и т. д. Очередной раздел нужно начинать с нового листа.

Все страницы реферата должны быть пронумерованы. Номер страницы ставится снизу страницы, по центру. Первой страницей является титульный лист, но на ней номер страницы не ставится.

Таблицы

Таблицы по содержанию делятся на аналитические и неаналитические. Аналитические таблицы являются результатом обработки и анализа цифровых показателей. Как правило, после таких таблиц делается обобщение, которое вводится в текст словами: «таблица позволяет сделать вывод о том, что...», «таблица позволяет заключить, что...» и т. п.

В неаналитических таблицах обычно помещаются необработанные статистические данные, необходимые лишь для информации и констатации фактов.

Таблицы размещают после первого упоминания о них в тексте таким образом, чтобы их можно было читать без поворота работы или с поворотом по часовой стрелке.

Каждая таблица должна иметь нумерационный и тематический заголовок. Тематический заголовок располагается по центру таблицы, после нумерационного, размещенного в правой стороне листа и включающего надпись «Таблица» с указанием арабскими цифрами номера таблицы. Нумерация таблиц сквозная в пределах каждой главы. Номер таблицы состоит из двух цифр: первая указывает на номер главы, вторая – на номер таблицы в главе по порядку (например, «Таблица 2.2» – это значит, что представленная таблица вторая во второй главе).

Цифры в графах таблиц должны проставляться так, чтобы разряды чисел во всей графе были расположены один под другим. В одной графе количество десятичных знаков должно быть одинаковым. Если данные отсутствуют, то в графах ставят знак тире. Округление числовых значений величин до первого, второго и т. д. десятичного знака для

различных значений одного и того же наименования показателя должно быть одинаковым.

Таблицу с большим количеством строк допускается переносить на другую страницу, при этом заголовок таблицы помещают только над ее первой частью, а над переносимой частью пишут «Продолжение таблицы» или «Окончание таблицы». Если в работе несколько таблиц, то после слов «Продолжение» или «Окончание» указывают номер таблицы, а само слово «таблица» пишут сокращенно, например, «Продолжение табл. 1.1», «Окончание табл. 1.1».

На все таблицы в тексте реферата должны быть даны ссылки с указанием их порядкового номера, например, «...в табл. 2.2».

Формулы

Формулы – это комбинации математических знаков, выражающие какие-либо предложения.

Формулы, приводимые в реферате, должны быть наглядными, а обозначения, применяемые в них, соответствовать стандартам.

Пояснения значений символов и числовых коэффициентов следует приводить непосредственно под формулой, в той последовательности, в какой они даны в формуле. Значение каждого символа и числового коэффициента дается с новой строки. Первую строку объяснения начинают со слова «где» без двоеточия после него.

Формулы и уравнения следует выделять из текста свободными строками. Если уравнение не умещается в одну строку, оно должно быть перенесено после знака равенства (=) или после знака (+), минус (-), умножения (x) и деления (:).

Формулы нумеруют арабскими цифрами в пределах всей курсовой работы (реферата) или главы. В пределах реферата используют нумерацию формул одинарную, в пределах главы – двойную. Номер указывают с правой стороны листа на уровне формулы в круглых скобках.

В тексте ссылки на формулы приводятся с указанием их порядковых номеров, например: «...в формуле (2.2)» (второй формуле второй главы).

Иллюстрации

Иллюстрации позволяют наглядно представить явление или предмет такими, какими мы их зрительно воспринимаем, но без лишних деталей и подробностей.

Основными видами иллюстраций являются схемы, диаграммы и графики.

Схема – это изображение, передающее обычно с помощью условных обозначений и без соблюдения масштаба основную идею какого-либо устройства, предмета, сооружения или процесса и показывающее взаимосвязь их главных элементов.

Диаграмма – один из способов изображения зависимости между величинами. Наибольшее распространение получили линейные, столбиковые и секторные диаграммы.

Для построения линейных диаграмм используется координатное поле. По горизонтальной оси в изображенном масштабе откладывается время или факториальные признаки, на вертикальной – показатели на определенный момент (период) времени или размеры результативного независимого признака. Вершины ординат соединяются отрезками – в результате получается ломаная линия.

На столбиковых диаграммах данные изображаются в виде прямоугольников (столбиков) одинаковой ширины, расположенных вертикально или горизонтально. Длина (высота) прямоугольников пропорциональна изображенным ими величинам.

Секторная диаграмма представляет собой круг, разделенный на секторы, величины которых пропорциональны величинам частей изображаемого явления.

График – это результат обработки числовых данных. Он представляет собой условные изображения величин и их соотношений через геометрические фигуры, точки и линии.

Количество иллюстраций в работе должно быть достаточным для пояснения излагаемого текста.

Иллюстрации обозначаются словом «Рис.» и располагаются после первой ссылки на них в тексте так, чтобы их было удобно рассматривать без поворота работы или с поворотом по часовой стрелке. Иллюстрации должны иметь номер и наименование, расположенные по центру, под ней. Иллюстрации нумеруются в пределах главы арабскими цифрами, например: «Рис. 1.1» (первый рисунок первой главы). Ссылки на иллюстрации в тексте реферата приводят с указанием их порядкового номера, например: «...на рис. 1.1».

При необходимости иллюстрации снабжаются поясняющими данными (подрисовочный текст).

Приложения

Приложение – это часть основного текста, которая имеет дополнительное (обычно справочное) значение, но, тем не менее, необходима для более полного освещения темы. По форме они могут представлять собой текст, таблицы, графики, карты. В приложении помещают вспомогательные материалы по рассматриваемой теме: инструкции, методики, положения, результаты промежуточных расчетов, типовые проекты, имеющие значительный объем, затрудняющий чтение и целостное восприятие текста. В этом случае в тексте приводятся основные выводы (результаты) и делается ссылка на приложение, содержащее соответствующую информацию. Каждое приложение должно начинаться с новой страницы. В правом верхнем углу листа пишут слово «Приложение» и указывают номер приложения. Если в реферате больше одного приложения, их нумеруют последовательно арабскими цифрами, например: «Приложение 1», «Приложение 2» и т. д.

Каждое приложение должно иметь заголовок, который помещают ниже слова «Приложение» над текстом приложения, по центру.

При ссылке на приложение в тексте реферата пишут сокращенно строчными буквами «прил.» и указывают номер приложения, например: «...в прил. 1».

Приложения оформляются как продолжение текстовой части реферата со сквозной нумерацией листов. Число страниц в приложении не лимитируется и не включается в общий объем страниц реферата.

Библиографический список

Библиографический список должен содержать перечень и описание только тех источников, которые были использованы при написании реферата.

В библиографическом списке должны быть представлены монографические издания отечественных и зарубежных авторов, материалы профессиональной периодической печати (экономических журналов, газет и еженедельников), законодательные и др. нормативно-правовые акты. При составлении списка необходимо обратить внимание на достижение оптимального соотношения между монографическими изданиями, характеризующими глубину теоретической подготовки автора, и периодикой, демонстрирующей владение современными экономическими данными.

Наиболее распространенным способом расположения наименований литературных источников является алфавитный. Работы одного автора перечисляются в алфавитном порядке их названий. Исследования на иностранных языках помещаются в порядке латинского алфавита после исследований на русском языке.

Ниже приводятся примеры библиографических описаний использованных источников.

Статья одного, двух или трех авторов из журнала

Зотова Л. А., Еременко О. В. Инновации как объект государственного регулирования // *Экономист.* 2010. № 7. С. 17–19.

Статья из журнала, написанная более чем тремя авторами

Валютный курс и экономический рост / С. Ф. Алексашенко, А. А. Клепач, О. Ю. Осипова [и др.] // Вопросы экономики. 2010. № 8. С. 18–22.

Книга, написанная одним, двумя или тремя авторами

Олейник А. Н. Институциональная экономика: учебное пособие. М.: ИНФРА-М, 2011. 416 с.

Книга, написанная более чем тремя авторами

Экономическая теория: учебник / В. Д. Камаев [и др.]. М.: ВЛАДОС, 2011. 143 с.

Сборники

Актуальные проблемы экономики и управления: сборник научных статей. Екатеринбург: УГГУ, 2010. Вып. 9. 146 с.

Статья из сборника

Данилов А. Г. Система ценообразования промышленного предприятия // Актуальные проблемы экономики и управления: сб. научных статей. Екатеринбург: УГГУ, 2010. Вып. 9. С. 107–113.

Статья из газеты

Крашаков А. С. Будет ли обвал рубля // Аргументы и факты. 2011. № 9. С. 3.

Библиографические ссылки

Библиографические ссылки требуется приводить при цитировании, заимствовании материалов из других источников, упоминании или анализе работ того или иного автора, а также при необходимости адресовать читателя к трудам, в которых рассматривался данный вопрос.

Ссылки должны быть затекстовыми, с указанием номера соответствующего источника (на который автор ссылается в работе) в соответствии с библиографическим списком и соответствующей страницы.

Пример оформления затекстовой ссылки

Ссылка в тексте: «Под трансакцией понимается обмен какими-либо благами, услугами или информацией между двумя агентами» [10, С. 176].

В списке использованных источников:

10. *Сухарев О. С.* Институциональная экономика: учебник и практикум для бакалавриата и магистратуры /О.С. Сухарев. М.: Издательство Юрайт, 2016. 501 с.

ОРГАНИЗАЦИЯ ЗАЩИТЫ РЕФЕРАТА

Необходимо заранее подготовить тезисы выступления (план-конспект).

Порядок защиты реферата.

1. Краткое сообщение, характеризующее цель и задачи работы, ее актуальность, полученные результаты, вывод и предложения.

2. Ответы студента на вопросы преподавателя.

3. Отзыв руководителя-консультанта о ходе выполнения работы.

Советы студенту:

• Готовясь к защите реферата, вы должны вспомнить материал максимально подробно, и это должно найти отражение в схеме вашего ответа. Но тут же необходимо выделить главное, что наиболее важно для понимания материала в целом, иначе вы сможете проговорить все 15-20 минут и не раскрыть существа вопроса. Особенно строго следует отбирать примеры и иллюстрации.

• Вступление должно быть очень кратким – 1-2 фразы (если вы хотите подчеркнуть при этом важность и сложность данного вопроса, то не говорите, что он сложен и важен, а покажите его сложность и важность).

- Целесообразнее вначале показать свою схему раскрытия вопроса, а уж потом ее детализировать.

- Рассказывать будет легче, если вы представите себе, что объясняете материал очень способному и хорошо подготовленному человеку, который не знает именно этого раздела, и что при этом вам обязательно нужно доказать важность данного раздела и заинтересовать в его освоении.

- Строго следите за точностью своих выражений и правильностью употребления терминов.

- Не пытайтесь рассказать побольше за счет ускорения темпа, но и не мямлите.

- Не демонстрируйте излишнего волнения и не напрашивайтесь на сочувствие.

- Будьте особенно внимательны ко всем вопросам преподавателя, к малейшим его замечаниям. И уж ни в коем случае его не перебивайте!

- Не бойтесь дополнительных вопросов – чаще всего преподаватель использует их как один из способов помочь вам или сэкономить время. Если вас прервали, а при оценке ставят в вину пропуск важной части материала, не возмущайтесь, а покажите план своего ответа, где эта часть стоит несколько позже того, на чем вы были прерваны.

- Прежде чем отвечать на дополнительный вопрос, необходимо сначала правильно его понять. Для этого нужно хотя бы немного подумать, иногда переспросить, уточнить: правильно ли вы поняли поставленный вопрос. И при ответе следует соблюдать тот же принцип экономности мышления, а не высказывать без разбора все, что вы можете сказать.

- Будьте доброжелательны и тактичны, даже если к ответу вы не готовы (это вина не преподавателя, а ваша).

ТЕМЫ КОНТРОЛЬНОЙ РАБОТЫ (РЕФЕРАТА)

1. Организация как открытая система.
2. Объект и субъект в управлении организацией.
3. Законы организации и их приложение.
4. Формальные и неформальные группы в организации.
5. Виды организационных структур управления и условия их применения.
6. Основы проектирования и требования к организационным структурам управления.
7. Бизнес процессы организации Характеристика экономических методов управления.
8. Разновидности организационно-распорядительных методов управления.
9. Социально-психологические методы управления, их возрастающая роль в управлении коллективом.
10. Решения в менеджменте: требования, предъявляемые к решениям; этапы принятия решений.
11. Жизненный цикл организации: стадии и модели.
12. Прогрессивные формы мотивирования сотрудников в организации.
13. Формы власти и влияния.
14. Общая характеристика теорий лидерства.
15. Стили руководства. Условия использования стилей руководства.
16. Конфликты в менеджменте, их классификация. Причины конфликтов.
17. Основные способы устранения конфликтов.
18. Самоменеджмент руководителя.
19. Предпосылки организационного обновления и основные причины организационных проблем в системе управления хозяйственной организацией.

20. Организационные изменения и их этапы.
21. Сопротивление организационным изменениям и его основные причины.
22. Участие персонала в принятии управленческих решений.
23. Взаимодействие организации и человека.
24. Эффективность управления организацией.
25. Влияние культуры на организационную эффективность.
26. Национальное в организационной культуре.
27. Организационная культура как инструмент организационных изменений.

МЕТОДИКА ОЦЕНКИ КОНТРОЛЬНОЙ РАБОТЫ (РЕФЕРАТА)

Проверяемые компетенции: УК-3, ОПК-3

Знать:

- особенности менеджмента в области профессиональной деятельности;
- основные этапы развития менеджмента как науки, функции менеджмента;

Уметь:

- организовывать командное взаимодействие для решения управленческих задач;
- организовать работу малого коллектива, рабочей группы.

Критерии оценивания:

достижение поставленной цели и задач исследования (новизна и актуальность поставленных в реферате проблем, правильность формулирования цели, определения задач исследования, правильность выбора методов решения задач и реализации цели; соответствие выводов решаемым задачам, поставленной цели, убедительность выводов);

уровень эрудированности автора по изученной теме (знание автором состояния изучаемой проблематики, цитирование источников, степень использования в работе результатов исследований);

личные заслуги автора реферата (новые знания, которые получены помимо основной образовательной программы, новизна материала и рассмотренной проблемы, научное значение исследуемого вопроса);

культура письменного изложения материала (логичность подачи материала, грамотность автора);

культура оформления материалов работы (соответствие реферата всем стандартным требованиям);

знания и умения на уровне требований стандарта данной дисциплины: знание фактического материала, усвоение общих понятий и идей;

степень обоснованности аргументов и обобщений (полнота, глубина, всестороннее раскрытие темы, корректность аргументации и системы доказательств, характер и достоверность примеров, иллюстративного материала, наличие знаний интегрированного характера, способность к обобщению);

качество и ценность полученных результатов (степень завершенности реферативного исследования, спорность или однозначность выводов);

использование профессиональной терминологии;

использование литературных источников.

Образец оформления титульного листа контрольной работы (реферата)

МИНОБРНАУКИ РОССИИ
Федеральное государственное бюджетное образовательное учреждение
высшего образования
«Уральский государственный горный университет»

Инженерно-экономический факультет

Кафедра экономики и менеджмента

КОНТРОЛЬНАЯ РАБОТА (РЕФЕРАТ)

по дисциплине
«Теория менеджмента»

на тему:

ОРГАНИЗАЦИОННЫЕ ИЗМЕНЕНИЯ И ИХ ЭТАПЫ

Руководитель:
Соколова О.Г.
Студент гр. М-21
Артёмова Елена Юрьевна

Екатеринбург – 2021

МИНОБРНАУКИ РОССИИ

ФГБОУ ВО «Уральский государственный горный университет»



МЕТОДИЧЕСКИЕ РЕКОМЕНДАЦИИ ПО ВЫПОЛНЕНИЮ КУРСОВОЙ РАБОТЫ

Направление подготовки
38.03.02 Менеджмент

Профиль
Производственный менеджмент

квалификация выпускника: **бакалавр**

Авторы: Соколова О.Г., доцент, к.э.н.

Одобрены на заседании кафедры

Экономики и менеджмента
(название кафедры)

Зав. кафедрой

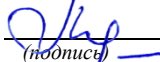
(подпись)

Мочалова Л.А.
(Фамилия И.О.)

Протокол № 1 от 09.09.2021

Рассмотрены методической комиссией

Инженерно-экономического факультета
(название факультета)

Председатель

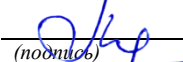
(подпись)

Мочалова Л.А.
(Фамилия И.О.)

Протокол № 1 от 29.09.2021

Екатеринбург

ОГЛАВЛЕНИЕ

ВВЕДЕНИЕ.....	3
1. ТЕМА, СТРУКТУРА И СОДЕРЖАНИЕ КУРСОВОЙ РАБОТЫ.....	4
2. РЕКОМЕНДАЦИИ ПО ВЫПОЛНЕНИЮ КУРСОВОЙ РАБОТЫ.....	5
3. СПИСОК ЛИТЕРАТУРЫ.....	11
4. ТРЕБОВАНИЯ К ОФОРМЛЕНИЮ КУРСОВОЙ РАБОТЫ.....	12
5. ОРГАНИЗАЦИЯ ЗАЩИТЫ КУРСОВОЙ РАБОТЫ.....	17
ПРИЛОЖЕНИЯ.....	19

ВВЕДЕНИЕ

Данные методические рекомендации необходимы для студентов бакалавриата по направлению подготовки 38.03.02 *Менеджмент* по дисциплине «Теория менеджмента» профиля *Производственный менеджмент* в рамках подготовки и защиты курсовой работы.

В методических рекомендациях содержатся особенности организации подготовки курсовой работы, требования к её оформлению, а также порядок защиты и критерии оценки.

Целью освоения учебной дисциплины «Теория менеджмента» является формирование у студентов научных представлений об управлении как профессиональной деятельности; освоение студентами общетеоретических положений управления социально-экономическими системами; овладение умениями и навыками практического решения управленческих проблем; изучение мирового опыта менеджмента, а также особенностей российского менеджмента.

Задачами выполнения курсовой работы являются:

- более глубокая проработка теоретических вопросов курса;
- практическое освоение методики факторного анализа основных технико-экономических и финансовых показателей деятельности предприятия, в соответствии с выбранной темой работы.

1. ТЕМА, СТРУКТУРА И СОДЕРЖАНИЕ КУРСОВОЙ РАБОТЫ

Название темы: «Характеристика организации как объекта управления (на примере...))».

Объект управления (организацию) студент выбирает самостоятельно, руководствуясь возможностями получения необходимой информации. В качестве объекта целесообразно определить организацию, с деятельностью которой будут связаны дальнейшие учебные разработки и выпускная квалификационная работа.

Содержание курсовой работы

Введение

1. Краткая характеристика организации.
2. Миссия и основные цели организации.
3. Характеристика ресурсов.
4. Анализ факторов внутренней и внешней среды. SWOT-анализ.
5. Структура управления организацией.
6. Рекомендации по совершенствованию системы управления.

Заключение

Библиографический список

Приложения

2. РЕКОМЕНДАЦИИ ПО ВЫПОЛНЕНИЮ КУРСОВОЙ РАБОТЫ

Введение

Во введении кратко обосновывается актуальность темы, описывается объект исследования, формируются цели и задачи, приводятся источники информационного обеспечения курсовой работы.

1.1. Краткая характеристика организации

В этом разделе рекомендуется выделить следующие моменты:

- территориальное размещение: указание территории, место расположения материнской компании, дочерних подразделений;
- вид деятельности организации: производимая продукция, оказываемые услуги, отраслевая принадлежность;
- история создания и развитие объекта: год образования, основные этапы развития (рост, объединение, разукрупнение, выделение в самостоятельный объект, изменение организационно-правовой формы и т. д.);
- организационно-правовая форма и характер собственности (в соответствии с Гражданским кодексом РФ);
- размер организации: «малое», «среднее», «крупное»;
- современное состояние объекта и системы управления, проблемы, стоящие перед ним.

1.2. Миссия и основные цели организации

Приводится формулировка миссии организации. Рекомендуется давать ее широкую трактовку, включающую описание не только предоставляемых услуг, производимую продукцию, но и указание на социальную значимость организации для общества.

Основные цели включают главную цель организации, цели ее структурных подразделений и функциональных подсистем. Желательно цели организации представить в виде дерева целей.

1.3. Ресурсы организации

Ресурсы необходимы для достижения стратегических и тактических целей организации. Основные ресурсы – это люди (человеческие ресурсы), основные и оборотные средства,

капитал, технологии и информация. Организация зависима от внешней среды в отношении своих ресурсов.

Основные фонды: состав, первоначальная и остаточная стоимость, коэффициенты износа, обновления и выбытия фондов. Типы основного оборудования и соответствие их современным требованиям.

Оборотные средства: основные виды материалов, используемых для производства товарной продукции и оказания услуг; общая величина оборотных средств, в т. ч. запасов товарно-материальных ценностей.

При характеристике человеческих ресурсов следует привести: численность по категориям трудящихся, полу, возрасту, квалификации, уровню образования. Человеческие ресурсы являются основным решающим фактором конкурентоспособности организации.

Результаты анализа ресурсов свести в таблицы, сделать выводы.

При характеристике капитала достаточно указать общую его величину, существующие и возможные источники его привлечения (собственные, заемные, бюджетные и т. д.).

Технологию можно охарактеризовать как способ преобразования ресурсов в выпускаемые товары или оказываемые услуги. Соответствие технологии современным требованиям.

Информация: наличие технических средств для сбора, передачи и обработки информации. Возможности электронизации бизнеса.

В конце данного раздела приводится таблица, характеризующая эффективность использования каждого вида ресурсов за два последних года (табл. 2.1). Расчеты выполняются с использованием формы 1 «Бухгалтерский баланс», и формы 2 «Отчет о прибылях и убытках».

Таблица 2.1

Анализ основных технико-экономических показателей _____
(название предприятия)
за 20 ____ – 20 ____ год

Показатели	<i>i</i> – й год	<i>j</i> – й год	Отклонение	
			абсолютное	относительное, %
1. Выручка от реализации продукции				
2. Себестоимость реализованной продукции				
3. Прибыль от реализованной продукции				
4. Среднесписочная численность трудящихся				
5. Среднегодовая стоимость ОПФ (остаточная стоимость)				

6. Фондоотдача ОПФ				
7. Фондовооруженность труда				
8. Производительность труда				
9. Среднегодовая стоимость оборотных средств				
10. Производительность организации как системы				
11. Рентабельность продаж				
12. Трудоемкость продукции				
13. Среднегодовая сумма капитала				
14. Коэффициент оборачиваемости капитала				
15. Оборачиваемость оборотных средств				

1.4. Анализ факторов внутренней и внешней среды

К факторам внутренней среды относят: цели, задачи, технологию, структуру и персонал. Обследование внутренней среды рекомендуется провести в следующих функциональных областях: маркетинг, финансы, производство (операции), персонал, организационная культура. Поскольку частично характеристика факторов дана ранее, остановимся на следующих вопросах.

2.4.1. При анализе функций маркетинга выделяются следующие элементы исследования:

- доля рынка и конкурентоспособность;
- разнообразие и качество ассортимента;
- рыночные исследования и разработки;
- предпродажное и послепродажное обслуживание;
- организация рекламы.

2.4.2. При анализе производства (операций) требуется дать ответы на следующие вопросы:

- может ли организация производить товары и услуги по более низким ценам, чем конкуренты? Если нет, то почему?

- какой доступ она имеет к новым материалам, зависит ли от единственного поставщика или у нее есть выбор?

- существуют ли механизмы контроля над входящими материалами и выходящими продуктами?

- насколько эффективно спроектирована система производства: сравнить спрос на продукцию, услуги; производственную мощность и критический объем продаж?

2.4.3. При обследовании персонала организации рекомендуется дополнительно ответить на следующие вопросы:

- какова компетентность и подготовка высшего руководства?
- имеется ли в организации эффективная система вознаграждения?
- имелись ли в организации потери ведущих специалистов? Если так, то почему?
- можно ли улучшить работу, привлекая рядовых работников к участию в управлении?

2.4.4. Характеристика культуры организации должна дать представление об организационных ценностях, об участии работающих в принятии решений. Следует также дать характеристику имиджа организации.

Выявив сильные и слабые стороны внутри организации, и взвесив факторы по степени важности (табл. 2.2), автор может определить функциональные области, которые требуют немедленного вмешательства, а также те, на которые может опираться организация при реализации стратегических решений.

Анализ факторов внешней среды проводится для выявления угроз и благоприятных возможностей со стороны внешней среды и включает в себя следующие факторы.

2.4.5. Краткий анализ экономической ситуации в отрасли, тенденций развития и состояния рынка продукции или услуг, платежеспособный спрос на товары или услуги, предоставляемые предприятием. Привести основных потребителей продукции на внутреннем и внешнем рынках.

2.4.6. Поставщики: их количество, перечислить основных поставщиков, качество и регулярность поставок, цены и другие условия.

2.4.7. Конкуренты: перечислить основных конкурентов, их конкурентные преимущества; возможность появления новых конкурентов, барьеры на пути выхода на рынки и возможности изменения сложившейся ситуации.

2.4.8. Акционеры: назвать основных акционеров, доля так называемых внешних акционеров, их интересы, приоритеты и ожидания.

2.4.9. Привести кратко характеристику таких внешних факторов, как: состояние политики, экономики, НТП, международного окружения, рынка рабочей силы, социального положения населения.

Анализ внешней среды рекомендуется заканчивать составлением перечня внешних опасностей и возможностей, с которыми организация сталкивается в этой среде.

2.4.10. SWOT-анализ.

Характеристики при оценке сильных, слабых сторон организации, ее возможностей и угроз ей следует представить в таблице 2.2.

Таблица 2.2

SWOT-АНАЛИЗ

Функциональные области	Сильные стороны	Слабые стороны
<i>Оценка внутренней среды организации</i>		
1. Маркетинг		
2. Финансы		
3. Производство		
4. Персонал		
5. Организационная культура, имидж организации		
<i>Оценка влияния факторов внешней среды</i>		
Факторы	Благоприятные возможности	Угрозы
Рыночные		
Технологические		
Конкуренции		
Социальные		
Международные и др.		

Пример «SWOT-анализа» в приложении 1

1.5. Структура управления организацией

Структура управления организацией относится к факторам внутренней среды и зависит от выбранной стратегии. Анализируя организационную структуру управления, необходимо определить, соответствует ли структура достижению целей организации. В этом разделе требуется изобразить схему организационной структуры и ответить на следующие вопросы:

- к какому типу относится организационная структура управления;
- имеет ли место дублирование функций или отсутствие функций, необходимых для достижения целей;
- соответствует ли структура технологии;
- способствует ли структура эффективному достижению целей организации.

В конце раздела следует оценить эффективность структуры:

$$\mathcal{E}_{o.c.y} = P_p / \mathcal{Z}_y; \quad \mathcal{E}_{o.c.y} = N_y / N_{cp.c.p.},$$

где $\mathcal{E}_{o.c.y}$ – эффективность организационной структуры управления; Π_p – прибыль от реализации продукции, услуг; Z_y – затраты на управление организацией; N_y – численность управленческого персонала; $N_{cp. сп.}$ – среднесписочная численность трудящихся.

1.6. Рекомендации по совершенствованию системы управления

На основе выполненного анализа предлагаются возможные направления изменений в системе управления:

Ресурсы: предлагаются варианты повышения эффективности использования различных видов ресурсов.

Структура: рекомендуется один из вариантов совершенствования структуры управления (создание нового отдела, изменение взаимоотношений, полномочий, переход на матричную структуру и т. п.).

Люди: могут быть предложения о сокращении текучести кадров, найме определенного количества людей соответствующей квалификации, о совершенствовании системы оплаты труда, о мотивации и др.

По одному из предлагаемых мероприятий рекомендуется рассчитать экономическую (социальную) эффективность от его внедрения, т. е. сопоставить затраты и результаты. Во внимание принимается как экономический, так и социальный эффект.

Заключение

В заключении подводятся основные итоги разработки и намечаются возможные пути дальнейшего совершенствования системы управления организацией.

Приложения

В приложении обязательно приводятся основные формы бухгалтерской отчетности. Форма 1 «Бухгалтерский баланс», форма 2 «Отчет о прибылях и убытках», а также другие формы отчетности, используемые для написания курсовой работы.

3 СПИСОК ЛИТЕРАТУРЫ

- 1 Экономика горного предприятия: учебник / под ред. В. Е. Стровского, С. В. Макаровой, В. Г. Жукова. Екатеринбург: Изд-во УГГУ, 2018. 340 с.
- 2 Коршунов В.В. Экономика организации: Учебник и практикум / Коршунов В.В. – М.- Юрайт, 2016, - 408с.
- 3 Савицкая, Г. В. Экономический анализ: учебник / Г. В. Савицкая. - 14-е изд., перераб. и доп. - Москва: ИНФРА-М, 2017. - 649 с.
- 4 Экономика предприятия [Электронный ресурс]: учебное пособие/ Е.М. Белый [и др.].— Электрон. текстовые данные.— М.: Русайнс, 2015.— 172 с.— Режим доступа: <http://www.iprbookshop.ru/49005>.— ЭБС «IPRbooks», по паролю;
- 5 Савчук В.П. Диагностика предприятия. Поддержка управленческих решений [Электронный ресурс]/ Савчук В.П.— Электрон. текстовые данные. — М.: БИНОМ. Лаборатория знаний, 2015.— 175 с.— Режим доступа: <http://www.iprbookshop.ru/37036>.— ЭБС «IPRbooks», по паролю;
- 6 Экономика, организация и управление горными предприятиями цветной металлургии [Текст]: сб. ст. Горного информационно-аналитического бюллетеня / Московский государственный горный университет. N 3, 2004. - 46 с.
- 7 Чернова, М. В. Аудит и анализ при банкротстве: теория и практика: монография / М. В. Чернова. - Москва: ИНФРА-М, 2017. - 207 с.
- 8 Экономические, экологические и социальные проблемы горной промышленности Урала: сборник научных статей / Уральский государственный горный университет; под ред. Н. В. Гревцева, И. А. Коха. - Екатеринбург: УГГУ, 2017. - 155 с.
- 9 Чайников В.В. Экономика предприятия (организации) [Электронный ресурс]: учебное пособие / В.В. Чайников, Д.Г. Лапин. — Электрон. текстовые данные. — М.: Российский новый университет, 2010. — 480 с. — 978-5-89789-051-4. — Режим доступа: <http://www.iprbookshop.ru/21343.html>
- 10 Ефимов О.Н. Экономика предприятия [Электронный ресурс]: учебное пособие / О.Н. Ефимов. — Электрон. текстовые данные. — Саратов: Вузовское образование, 2014. — 732 с. — 2227-8397. — Режим доступа: <http://www.iprbookshop.ru/23085.html>

Перечень ресурсов информационно -телекоммуникационной сети «интернет»

1. Федеральный образовательный портал Экономика Социология Менеджмент <http://www.ecsocman.edu.ru>
2. Экономика и управление на предприятиях: научно-образовательный портал <http://eup.ru/>
3. Административно-управленческий портал АУР.RU <http://www.aup.ru/>
4. Горнопромышленный портал России: информационно-аналитический <http://www.miningexpo.ru/news>

4. ТРЕБОВАНИЯ К ОФОРМЛЕНИЮ КУРОВОЙ РАБОТЫ

4.1. Общие требования к оформлению курсовой работы

Курсовая работа по дисциплине «Теория менеджмента» как правило, требует изучения и анализа значительного объема статистического материала, формул, графиков и т. п. В силу этого особое значение приобретает правильное оформление результатов проделанной работы.

Текст и расчеты курсовой работы должны быть подготовлены в печатном виде. Исправления и поправки не допускаются. Текст работы оформляется на листах формата А4, на одной стороне листа, с полями: левое – 25 мм, верхнее – 20 мм, правое – 15 мм и нижнее – 25 мм. При компьютерном наборе шрифт должен быть таким: тип шрифта Times New Roman, кегль 14, междустрочный интервал 1,5.

Рекомендуемый объем курсовой работы (без учета приложений) – не менее 40 страниц. Титульный лист оформляется по образцу, данному в Приложении 2.

Текст курсовой работы должен быть разбит на разделы: главы, параграфы и т. д. Очередной раздел начинается с нового листа. Все страницы должны быть пронумерованы. Номер страницы ставится снизу страницы, по центру. Первой страницей является титульный лист, но на ней номер страницы не ставится.

4.2. Таблицы

Таблицы по содержанию делятся на аналитические и неаналитические. Аналитические таблицы являются результатом обработки и анализа цифровых показателей. Как правило, после таких таблиц делается обобщение, которое вводится в текст словами: «таблица позволяет сделать вывод о том, что...», «таблица позволяет заключить, что...» и т. п.

В неаналитических таблицах обычно помещаются необработанные статистические данные, необходимые лишь для информации и констатации фактов.

Таблицы размещают после первого упоминания о них в тексте таким образом, чтобы их можно было читать без поворота работы или с поворотом по часовой стрелке.

Каждая таблица должна иметь нумерационный и тематический заголовок. Тематический заголовок располагается по центру таблицы, после нумерационного, размещенного в правой стороне листа и включающего надпись «Таблица» с указанием арабскими цифрами номера таблицы. Нумерация таблиц сквозная в пределах каждой главы. Номер таблицы состоит из двух цифр: первая указывает на номер главы, вторая – на номер таблицы в главе по порядку (например, «Таблица 2.2» – это значит, что представленная таблица вторая во второй главе).

Цифры в графах таблиц должны проставляться так, чтобы разряды чисел во всей графе были расположены один под другим. В одной графе количество десятичных знаков должно быть одинаковым. Если данные отсутствуют, то в графах ставят знак тире. Округление числовых значений величин до первого, второго и т. д. десятичного знака для различных значений одного и того же наименования показателя должно быть одинаковым.

Таблицу с большим количеством строк допускается переносить на другую страницу, при этом заголовок таблицы помещают только над ее первой частью, а над переносимой частью пишут «Продолжение таблицы» или «Окончание таблицы». Если в работе несколько таблиц, то после слов «Продолжение» или «Окончание» указывают номер таблицы, а само слово «таблица» пишут сокращенно, например, «Продолжение табл. 1.1», «Окончание табл. 1.1».

На все таблицы в тексте курсовой работы должны быть даны ссылки с указанием их порядкового номера, например: «...в табл. 2.2».

4.3. Формулы

Формулы – это комбинации математических знаков, выражающие какие-либо предложения.

Формулы, приводимые в курсовой работе, должны быть наглядными, а обозначения, применяемые в них, соответствовать стандартам.

Пояснения значений символов и числовых коэффициентов следует приводить непосредственно под формулой, в той последовательности, в какой они даны в формуле. Значение каждого символа и числового коэффициента дается с новой строки. Первую строку объяснения начинают со слова «где» без двоеточия после него.

Формулы и уравнения следует выделять из текста свободными строками. Если уравнение не умещается в одну строку, оно должно быть перенесено после знака равенства (=) или после знака (+), минус (–), умножения (x) и деления (:).

Формулы нумеруют арабскими цифрами в пределах всей курсовой работы (реферата) или главы. В пределах курсовой работы (реферата) используют нумерацию формул одинарную, в пределах главы – двойную. Номер указывают с правой стороны листа на уровне формулы в круглых скобках.

В тексте ссылки на формулы приводятся с указанием их порядковых номеров, например: «...в формуле (2.2)» (второй формуле второй главы).

4.4. Иллюстрации

Иллюстрации позволяют наглядно представить явление или предмет такими, какими мы их зрительно воспринимаем, но без лишних деталей и подробностей.

Основными видами иллюстраций являются схемы, диаграммы и графики.

Схема – это изображение, передающее обычно с помощью условных обозначений и без соблюдения масштаба основную идею какого-либо устройства, предмета, сооружения или процесса и показывающее взаимосвязь их главных элементов.

Диаграмма – один из способов изображения зависимости между величинами. Наибольшее распространение получили линейные, столбиковые и секторные диаграммы.

Для построения линейных диаграмм используется координатное поле. По горизонтальной оси в изображенном масштабе откладывается время или факториальные признаки, на вертикальной – показатели на определенный момент (период) времени или размеры результативного независимого признака. Вершины ординат соединяются отрезками – в результате получается ломаная линия.

На столбиковых диаграммах данные изображаются в виде прямоугольников (столбиков) одинаковой ширины, расположенных вертикально или горизонтально. Длина (высота) прямоугольников пропорциональна изображенным ими величинам.

Секторная диаграмма представляет собой круг, разделенный на секторы, величины которых пропорциональны величинам частей изображаемого явления.

График – это результат обработки числовых данных. Он представляет собой условные изображения величин и их соотношений через геометрические фигуры, точки и линии.

Количество иллюстраций в работе должно быть достаточным для пояснения излагаемого текста.

Иллюстрации обозначаются словом «Рис.» и располагаются после первой ссылки на них в тексте так, чтобы их было удобно рассматривать без поворота работы или с поворотом по часовой стрелке. Иллюстрации должны иметь номер и наименование, расположенные по центру, под ней. Иллюстрации нумеруются в пределах главы арабскими цифрами, например: «Рис. 1.1» (первый рисунок первой главы). Ссылки на иллюстрации в тексте курсовой работы (реферата) приводят с указанием их порядкового номера, например: «...на рис. 1.1».

При необходимости иллюстрации снабжаются поясняющими данными (подрисуночный текст).

4.5. Приложения

Приложение – это часть основного текста, которая имеет дополнительное (обычно справочное) значение, но, тем не менее, необходима для более полного освещения темы. По форме они могут представлять собой текст, таблицы, графики, карты. В приложении помещают вспомогательные материалы по рассматриваемой теме: инструкции, методики, положения, результаты промежуточных расчетов, типовые проекты, имеющие значительный объ-

ем, затрудняющий чтение и целостное восприятие текста. В этом случае в тексте приводятся основные выводы (результаты) и делается ссылка на приложение, содержащее соответствующую информацию. Каждое приложение должно начинаться с новой страницы. В правом верхнем углу листа пишут слово «Приложение» и указывают номер приложения. Если в курсовой работе больше одного приложения, их нумеруют последовательно арабскими цифрами, например: «Приложение 1», «Приложение 2» и т. д.

Каждое приложение должно иметь заголовок, который помещают ниже слова «Приложение» над текстом приложения, по центру.

При ссылке на приложение в тексте курсовой работы пишут сокращенно строчными буквами «прил.» и указывают номер приложения, например: «...в прил. 1».

Приложения оформляются как продолжение текстовой части курсовой работы со сквозной нумерацией листов. Число страниц в приложении не лимитируется и не включается в общий объем страниц курсовой работы.

4.6. Библиографический список

Библиографический список должен содержать перечень и описание только тех источников, которые были использованы при написании курсовой работы.

В библиографическом списке должны быть представлены монографические издания отечественных и зарубежных авторов, материалы профессиональной периодической печати (экономических журналов, газет и еженедельников), законодательные и др. нормативно-правовые акты. При составлении списка необходимо обратить внимание на достижение оптимального соотношения между монографическими изданиями, характеризующими глубину теоретической подготовки автора, и периодикой, демонстрирующей владение современными экономическими данными.

Наиболее распространенным способом расположения наименований литературных источников является алфавитный. Работы одного автора перечисляются в алфавитном порядке их названий. Исследования на иностранных языках помещаются в порядке латинского алфавита после исследований на русском языке.

Ниже приводятся примеры библиографических описаний использованных источников.

Статья одного, двух или трех авторов из журнала

Соколова О.Г. Концептуальное обоснование разработки модели управления логистической системой горнодобывающего предприятия // *Логистика и управление цепями поставок.* 2019. № 2(91). С. 40–45.

Статья из журнала, написанная более чем тремя авторами

Разработка модели оптимального управления логистической системой в условиях неопределённости / В. А. Доровской, А. А. Железняк, О. В. Бабина [и др.] // Восточно-Европейский журнал передовых технологий. 2016. № ¼ (79). С. 4–9.

Книга, написанная одним, двумя или тремя авторами

Соколова О.Г., Стровский В.Е. Логистика: учебное пособие. Екатеринбург: Изд-во УГГУ, 2018. 136 с.

Книга, написанная более чем тремя авторами

Логистика: модели и методы: учеб. пособие / П.В. Попов [и др.]. М.: ИНФРА-М, 2017. 272 с.

Сборники

Актуальные проблемы экономики и управления: сборник научных статей. Екатеринбург: УГГУ, 2018. 235 с.

Статья из сборника

Соколова О.Г., Мочалова Л.А., Киселев Н.А. Обоснование необходимости логистического подхода к управлению на предприятиях минерально-сырьевого сектора экономики // Актуальные проблемы экономики и управления: сб. научных статей. Екатеринбург: УГГУ, 2018. С. 59–64.

Статья из газеты

Крашаков А. С. Будет ли обвал рубля // Аргументы и факты. 2011. № 9. С. 3.

4.7. Библиографические ссылки

Библиографические ссылки требуется приводить при цитировании, заимствовании материалов из других источников, упоминании или анализе работ того или иного автора, а также при необходимости адресовать читателя к трудам, в которых рассматривался данный вопрос.

Ссылки должны быть затекстовыми, с указанием номера соответствующего источника (на который автор ссылается в работе) в соответствии с библиографическим списком и соответствующей страницы.

Пример оформления затекстовой ссылки

Ссылка в тексте: «При оценке стоимости земли необходимо учесть все возможности ее производственного использования» [17, С. 191].

В списке использованных источников:

5. ОРГАНИЗАЦИЯ ЗАЩИТЫ КУРСОВОЙ РАБОТЫ

5.1. Подготовка к защите и порядок защиты курсовой работы

Порядок защиты курсовой работы.

1. Краткое сообщение, характеризующее цель и задачи работы, ее актуальность, полученные результаты, вывод и предложения.

2. Ответы студента на вопросы преподавателя.

5.2. Критерии оценки курсовой работы

Подготовленная и оформленная в соответствии с требованиями курсовая работа оценивается преподавателем по следующим критериям:

- достижение поставленной цели и задач исследования (новизна и актуальность поставленных в работе проблем, правильность формулирования цели, определения задач исследования, правильность выбора методов решения задач и реализации цели; соответствие выводов решаемым задачам, поставленной цели, убедительность выводов);

- качество и правильность выполнения расчетов в соответствии заданием на курсовое проектирование;

- уровень эрудированности автора по изученной теме (знание автором состояния изучаемой проблематики, цитирование источников, степень использования в работе результатов исследований);

- личные заслуги автора работы (новые знания, которые получены помимо основной образовательной программы, новизна материала и рассмотренной проблемы, научное значение исследуемого вопроса);

- культура письменного изложения материала (логичность подачи материала, грамотность автора);

- культура оформления материалов работы (соответствие работы всем стандартным требованиям);

- знания и умения на уровне требований стандарта данной дисциплины: знание фактического материала, усвоение общих понятий и идей;

- степень обоснованности аргументов и обобщений (полнота, глубина, всесторонность раскрытия темы, корректность аргументации и системы доказательств, характер и достоверность примеров, иллюстративного материала, наличие знаний интегрированного характера, способность к обобщению);

- качество и ценность полученных результатов (степень завершенности исследования, спорность или однозначность выводов);
- использование литературных источников.

Объективность оценки работы преподавателем заключается в определении ее положительных и отрицательных сторон, по совокупности которых он окончательно оценивает представленную работу. При положительном заключении работа допускается к защите, о чем делается запись на титульном листе работы. При отрицательной оценке работа возвращается на доработку с последующим представлением на повторную проверку с приложением замечаний, сделанных преподавателем.

Внимание! Не допускается сдача скачанных из сети *Internet* курсовых работ, поскольку, во-первых, это будет рассматриваться как попытка обмана преподавателя, во-вторых, это приводит к формализации получения знаний, в-третьих, в мировой практике ведется борьба с плагиатом при сдаче работ вплоть до отчисления студентов от обучения. В подобном случае курсовая работа не принимается к защите и вместо него выдается новая тема.

Студент, не подготовивший и не защитивший курсовую работу, не может быть допущен к экзамену по дисциплине «Теория менеджмента».

**SWOT-анализ: характеристики при оценке сильных, слабых сторон
компании, ее возможностей и угроз ей**

Потенциальные внутренние сильные стороны	Потенциальные внутренние слабые стороны
1. Полная компетентность в ключевых вопросах	1. Нет четкого стратегического направления развития
2. Адекватные финансовые ресурсы	2. Устарелое оборудование
3. Хорошее впечатление, сложившееся о компании у покупателей	3. Низкая прибыльность из-за...
4. Признанный лидер рынка	4. Недостаток управленческого таланта и умения
5. Хорошо проработанная функциональная стратегия	5. Отсутствие определенных способностей и навыков в ключевых областях деятельности
6. Экономия на масштабах производства	6. Плохо зарекомендовавшая себя стратегия компании
7. Умение избежать (хотя бы в некоторой мере) сильного давления со стороны конкурентов	7. Внутренние производственные проблемы
8. Собственная технология	8. Отставание в области исследований и разработок
9. Более низкие издержки (преимущество по издержкам)	9. Слишком узкий ассортимент продукции
10. Лучшие рекламные компании	10. Недостаточный имидж на рынке
11. Опыт в разработке новых товаров	11. Плохая сбытовая сеть
12. Проверенный менеджмент	12. Неудовлетворительная организация маркетинговой деятельности
13. Большой опыт (опережение по кривой опыта)	13. Недостаток денег на финансирование необходимых изменений в стратегии
14. Лучшие возможности производства	14. Себестоимость каждого изделия выше, чем у основных конкурентов
15. Превосходные технологические навыки	15. Другое
16. Другое	

Таблица П. 1.2

Потенциальные внешние возможности фирмы	Потенциальные внешние угрозы
1. Способность обслужить дополнительные группы клиентов или выйти на новые рынки или новые сегменты рынка	1. Выход на рынок иностранных конкурентов с более низкими издержками
2. Пути расширения ассортимента продукции, чтобы удовлетворять больше потребностей клиентов	2. Рост продаж продуктов – субституттов
3. Способность использовать навыки и технологические ноу-хау в выпуске новой продукции или в новых видах уже выпущенной продукции	3. Медленный рост рынка
4. Вертикальная интеграция (вперед или назад)	4. Неблагоприятное изменение курсов иностранных валют или торговой политики иностранных правительств
5. Снижение торговых барьеров на привлекательных иностранных рынках	5. Дорогостоящие законодательные требования
6. Ослабление позиций фирм – конкурентов	6. Высокая зависимость от снижения спроса и этапа жизненного цикла развития бизнеса
7. Возможность быстрого развития в связи с резким ростом спроса на рынке	7. Растущая требовательность покупателей и поставщиков
8. Появление новых технологий	8. Изменение потребностей и вкусов покупателей
9. Другое	9. Неблагоприятные демографические изменения
	10. Другое

Образец оформления титульного листа контрольной работы

МИНОБРНАУКИ РОССИИ

Федеральное государственное бюджетное образовательное учреждение
высшего образования

«Уральский государственный горный университет»

Инженерно-экономический факультет

Кафедра экономики и менеджмента

КУРСОВАЯ РАБОТА

по дисциплине: «Теория менеджмента»

Характеристика организации как объекта управления

(на примере ООО «Березовский рудник»)

Руководитель:

доцент, к.э.н. Соколова О.Г.

Студент: гр. _____

(ФИО)

Екатеринбург, 2021

СОДЕРЖАНИЕ

ВВЕДЕНИЕ.....	3
ВОПРОСЫ ДЛЯ САМОПРОВЕРКИ.....	5
ОСНОВНЫЕ КАТЕГОРИИ ДИСЦИПЛИНЫ.....	9
САМООРГАНИЗАЦИЯ РАБОТЫ С ЛИТЕРАТУРОЙ	15
ПОДГОТОВКА ДОКЛАДА С ПРЕЗЕНТАЦИЕЙ.....	18
ПОДГОТОВКА К ПРАКТИКО-ОРИЕНТИРОВАННЫМ ЗАДАНИЯМ.....	22
ПРАКТИКО-ОРИЕНТИРОВАННЫЕ ЗАДАНИЯ	24
ПОДГОТОВКА К ПРОМЕЖУТОЧНОЙ АТТЕСТАЦИИ.....	31

ВВЕДЕНИЕ

Самостоятельная работа в высшем учебном заведении - это часть учебного процесса, метод обучения, прием учебно-познавательной деятельности, комплексная целевая стандартизованная учебная деятельность с запланированным видом, типом, формами контроля.

Самостоятельная работа представляет собой плановую деятельность обучающихся по поручению и под методическим руководством преподавателя.

Целью самостоятельной работы студентов является закрепление тех знаний, которые они получили на аудиторных занятиях, а также способствование развитию у студентов творческих навыков, инициативы, умению организовать свое время.

Самостоятельная работа реализует следующие задачи:

- предполагает освоение курса дисциплины;
- помогает освоению навыков учебной и научной работы;
- способствует осознанию ответственности процесса познания;
- способствует углублению и пополнению знаний студентов, освоению ими навыков и умений;
- формирует интерес к познавательным действиям, освоению методов и приемов познавательного процесса,
- создает условия для творческой и научной деятельности обучающихся;
- способствует развитию у студентов таких личных качеств, как целеустремленность, заинтересованность, исследование нового.

Самостоятельная работа обучающегося выполняет следующие функции:

- развивающую (повышение культуры умственного труда, приобщение к творческим видам деятельности, обогащение интеллектуальных способностей студентов);
- информационно-обучающую (учебная деятельность студентов на аудиторных занятиях, неподкрепленная самостоятельной работой, становится мало результативной);
- ориентирующую и стимулирующую (процессу обучения придается ускорение и мотивация);
- воспитательную (формируются и развиваются профессиональные качества бакалавра и гражданина);
- исследовательскую (новый уровень профессионально-творческого мышления).

Организация самостоятельной работы студентов должна опираться на определенные требования, а, именно:

- сложность осваиваемых знаний должна соответствовать уровню развития студентов;
- стандартизация заданий в соответствии с логической системой курса дисциплины;
- объем задания должен соответствовать уровню студента;
- задания должны быть адаптированными к уровню студентов.

Содержание самостоятельной работы студентов представляет собой, с одной стороны, совокупность теоретических и практических учебных заданий, которые должен выполнить студент в процессе обучения, объект его деятельности; с другой стороны – это способ деятельности студента по выполнению соответствующего теоретического или практического учебного задания.

Свое внешнее выражение содержание самостоятельной работы студентов находит во всех организационных формах аудиторной и внеаудиторной деятельности, в ходе самостоятельного выполнения различных заданий.

Функциональное предназначение самостоятельной работы студентов в процессе лекций, практических занятий по овладению специальными знаниями заключается в самостоятельном прочтении, просмотре, прослушивании, наблюдении, конспектировании, осмыслении, запоминании и воспроизведении определенной информации. Цель и планиро-

вание самостоятельной работы студента определяет преподаватель. Вся информация осуществляется на основе ее воспроизведения.

Так как самостоятельная работа тесно связана с учебным процессом, ее необходимо рассматривать в двух аспектах:

1. аудиторная самостоятельная работа – лекционные, практические занятия;
2. внеаудиторная самостоятельная работа – дополнение лекционных материалов, подготовка к практическим занятиям, подготовка к участию в деловых играх и дискуссиях, выполнение письменных домашних заданий, Контрольных работ (рефератов и т.п.) и курсовых работ (проектов), докладов и др.

Основные формы организации самостоятельной работы студентов определяются следующими параметрами:

- содержание учебной дисциплины;
- уровень образования и степень подготовленности студентов;
- необходимость упорядочения нагрузки студентов при самостоятельной работе.

Таким образом, самостоятельная работа студентов является важнейшей составной частью процесса обучения.

Методические указания по организации самостоятельной работы и задания для обучающихся по дисциплине *«Теория менеджмента»* обращают внимание студента на главное, существенное в изучаемой дисциплине, помогают выработать умение анализировать явления и факты, связывать теоретические положения с практикой, а также облегчают подготовку к выполнению *курсовой работы* и сдаче *экзамена*.

Настоящие методические указания позволят студентам самостоятельно овладеть фундаментальными знаниями, профессиональными умениями и навыками деятельности по профилю подготовки, опытом творческой и исследовательской деятельности, и направлены на формирование компетенций, предусмотренных учебным планом поданному профилю.

Видами самостоятельной работы обучающихся по дисциплине *«Теория менеджмента»* являются:

- повторение материала лекций;
- самостоятельное изучение тем курса (в т.ч. рассмотрение основных категорий дисциплины, работа с литературой);
- ответы на вопросы для самопроверки (самоконтроля);
- подготовка к практическим (семинарским) занятиям (в т.ч. подготовка доклада с презентацией, подготовка к выполнению практико-ориентированного задания);
- подготовка к тестированию;
- выполнение контрольной работы;
- подготовка курсовой работы;
- подготовка к экзамену.

В методических указаниях представлены материалы для самостоятельной работы и рекомендации по организации отдельных её видов.

ВОПРОСЫ ДЛЯ САМОПРОВЕРКИ

ТЕМА 1. ОСНОВЫ УПРАВЛЕНИЯ ОРГАНИЗАЦИЕЙ

Предмет, цели и задачи менеджмента

1. Что такое «менеджмент»?
2. Дайте определение понятию «управление».
3. Каковы основная цель и задачи менеджмента?
4. Что является субъектом и объектом менеджмента?
5. Какие вы знаете законы управления?
6. Кратко опишите закономерности управления.
7. Кого можно называть менеджером?
8. Какие уровни управления организацией вы знаете?
9. Каковы цели и задачи менеджмента?
10. Перечислите основные функции менеджмента.
11. Назовите методы менеджмента.
12. Приведите примеры видов менеджмента исходя из отраслевой и функциональной специфики.

Принципы и методы менеджмента

1. Каковы основные принципы менеджмента?
2. Каковы основные методы менеджмента?
3. Опишите административные методы управления.
4. Опишите экономический метод управления.
5. Опишите социально-психологический метод управления.

ТЕМА 2. ЭТАПЫ И ШКОЛЫ В ИСТОРИИ РАЗВИТИЯ МЕНЕДЖМЕНТА

Основные положения школы научного управления, классической школы и школы человеческих отношений. Вклад российских ученых в развитие теории и практики управления

1. Кратко опишите управленческие революции.
2. В чем состоит основной вклад школы научного управления в теорию менеджмент?
3. Назовите представителей и основные положения школы научного управления.
4. В чем суть теории Ф.Тейлора?
5. Каковы основные принципы управления Г.Эмерсона?
6. В чем состоят основные недостатки школы научного управления?
7. Каковы основные положения школы науки управления?
8. Назовите представителей и основные положения классической (административной) школы управления.
9. Назовите представителей и основные положения школы человеческих отношений и поведенческих наук.
10. Расскажите о вкладе российских ученых в развитие теории и практики управления.

Системный, процессный и ситуационный подходы к менеджменту

1. В чем заключается системный подход к менеджменту?

2. В чем заключается ситуационный подход к менеджменту?
3. В чем заключается процессный подход к менеджменту?
4. Опишите элементы составляющие внутреннюю среду организации.
5. Опишите элементы составляющие внешнюю среду организации.
6. Дайте понятие организации как системы.
7. Дайте понятие жизненного цикла организации.
8. Назовите основные этапы жизненного цикла организации и дайте их характеристику.

Зарубежные модели менеджмента

1. Каковы особенности японской модели менеджмента?
2. Каковы особенности американской модели менеджмента?
3. Каковы особенности модели организации типа «Z» В. Оучи?

ТЕМА 3. ФУНКЦИИ МЕНЕДЖМЕНТА

Планирование как функция менеджмента

1. Что такое планирование?
2. Какова сущность функции планирования?
3. Назовите основные элементы типового плана организации?
4. Какие элементы содержит модель стратегического планирования?
3. Что называют миссией организации? Приведите пример формулировки миссии.
4. Какие виды планов формируются в организациях?
5. Перечислите принципы эффективного планирования.

Организация как функция менеджмента

1. Какова сущность функции организация?
2. Опишите механистические структуры управления.
3. Опишите адаптивные структуры управления.
4. Что такое централизация и децентрализация управления?
5. Перечислите различия бюрократических и адаптивных организаций.
6. Дать характеристику линейной ОСУ.
7. Дать характеристику функциональной ОСУ.
8. Дать характеристику дивизиональной ОСУ.
9. Дать характеристику матричной ОСУ.
10. Каковы важнейшие уровни аппарата управления?
11. Охарактеризуйте типы организационных структур управления предприятиями.

Мотивация как функция менеджмента

1. Что такое мотивация?
2. Как потребности влияют на поведение человека?
3. Перечислите виды потребностей в соответствии с иерархией А. Маслоу.
4. Какие потребности выделил в качестве ключевых Д. МакКлелланд?
5. Какие факторы Ф. Герцберг назвал мотиваторами?
6. Что означает термин «валентность» в модели мотивации В. Врума?
7. В чем, на ваш взгляд, состоят преимущества модели В. Герчикова перед другими изученными моделями мотивации?
8. Опишите теорию мотивации А. Маслоу.
9. Опишите теорию мотивации К. Альдерфера.
10. Опишите теорию мотивации В. Врума
11. Опишите теорию справедливости Дж. Адамса

12. Опишите комплексную теорию мотивации Л.Портера и Э.Лоулера.
13. Опишите теорию подкрепления В.Скриннера.
14. Кратко охарактеризуйте содержательные теории мотивации.
15. Кратко охарактеризуйте процессуальные теории мотивации.

Координация и контроль как функция менеджмента

1. Что представляет собой контроль, как функция менеджмента?
2. Что представляет собой координация, как функция менеджмента?
3. Что такое масштаб допустимых отклонений?
4. Что представляет собой предварительный контроль? Зачем он осуществляется?
5. Опишите основные функции контроля.
6. Опишите процесс контроля и основные его этапы.
7. Перечислите принципы эффективного контроля.
8. Опишите основные характеристики эффективности контроля.

ТЕМА 4. ОРГАНИЗАЦИОННЫЕ ПРОЦЕССЫ

Сущность, цели коммуникаций в организации.

1. Что представляют собой коммуникации в организации?
2. Перечислите основные элементы коммуникационного процесса.
3. Каким образом осуществляется процесс обмена информацией в рамках организации?
4. Перечислите основные свойства информации.
5. Дайте характеристику вертикальным и горизонтальным коммуникациям.

Власть и влияние

1. Что такое власть?
2. Что такое влияние?
3. Перечислите пять форм власти и влияния и дайте каждой из них краткую характеристику.
4. Объясните сущность баланса власти в организации.
5. Что такое лидерство?
6. Какими компетенциями, качествами и чертами характера должен обладать лидер?
7. В чем различия авторитарного и демократического стилей управления?

Управление конфликтами в организации

1. Что такое конфликт?
2. Назовите основные типы конфликтов.
3. Каковы причины возникновения конфликтов в организации?
4. Назовите структурные методы разрешения конфликтной ситуации.
5. Назовите межличностные методы разрешения конфликтной ситуации.

Самоменеджмент и имидж организации

1. Дайте понятие самоменеджмента.
2. Что такое имидж организации.

Организационная культура в менеджменте

1. Дайте понятия организационной культуры.

ТЕМА 5. РАЗРАБОТКА УПРАВЛЕНЧЕСКИХ РЕШЕНИЙ

Сущность и виды управленческих решений

1. Что такое управленческое решение?
2. Перечислите основные характеристики управленческого решения.
3. Назовите классификацию управленческих решений.
4. Чем управленческие (организационные) решения отличаются от обычных (бытовых) решений?
5. В чем состоит различие между запрограммированными и незапрограммированными решениями?
6. Что называют интуитивным решением?

Процесс и методы принятия и реализации управленческих решений

1. Перечислите основные этапы разработки рационального управленческого решения.
2. Дайте характеристику этапам принятия и реализации управленческих решений.
3. Опишите факторы внешней среды и ее влияние на процесс принятия управленческих решений
4. Какова процедура согласования и утверждения решений в организации.
5. Как осуществляется контроль реализации управленческих решений?
6. Назовите методы диагностики проблем.
7. Охарактеризуйте метод «Дельфи».
8. В чем особенности метода «мозгового штурма»?
9. Назовите методы генерирования, оценки и выбора альтернатив.
10. Дайте характеристику метода экспертных оценок.
11. Опишите нормативную (классическую) модель принятия управленческого решения.
12. Опишите административную модель принятия управленческих решений.
13. Каковы требования, предъявляемые к управленческим решениям.

Эффективность управленческих решений

1. Эффективность управленческих решений и ее составляющие.
2. Ответственность и виды ответственности в системе разработки и реализации управленческих решений.
3. Назовите основные факторы, влияющие на качество управленческих решений.
4. Раскройте основные показатели эффективности управленческих решений

ОСНОВНЫЕ КАТЕГОРИИ ДИСЦИПЛИНЫ

ТЕМА 1. ОСНОВЫ УПРАВЛЕНИЯ ОРГАНИЗАЦИЕЙ

МЕНЕДЖЕР
МЕНЕДЖМЕНТ
ОРГАНИЗАЦИОННО-РАСПОРЯДИТЕЛЬНЫЕ МЕТОДЫ УПРАВЛЕНИЯ
ОРГАНИЗАЦИОННО-ТЕХНИЧЕСКИЙ АСПЕКТ МЕНЕДЖМЕНТА
ОРГАНИЗАЦИОННЫЙ МЕНЕДЖМЕНТ
ОРГАНИЗАЦИЯ
СОЦИАЛЬНО-ПСИХОЛОГИЧЕСКИЕ МЕТОДЫ УПРАВЛЕНИЯ
СТРАТЕГИЧЕСКИЙ МЕНЕДЖМЕНТ
УПРАВЛЕНИЕ
ФИНАНСОВЫЙ МЕНЕДЖМЕНТ
ЭКОНОМИЧЕСКИЕ МЕТОДЫ УПРАВЛЕНИЯ

МЕНЕДЖЕР – наемный специалист, занятый профессиональной управленческой деятельностью в аппарате управления организации, обладающий специальными компетенциями и наделенный для этого властными полномочиями.

МЕНЕДЖМЕНТ (от англ. *management* – управление, руководство, администрирование) – это профессиональная деятельность по управлению организациями, обеспечивающая высокую результативность и эффективность их работы в ближайшей и долгосрочной перспективе, а также целенаправленное и устойчивое развитие.

ОРГАНИЗАЦИОННО-РАСПОРЯДИТЕЛЬНЫЕ МЕТОДЫ УПРАВЛЕНИЯ – методы прямого воздействия на объект управления, носящие директивный (руководящий), обязательный характер.

ОРГАНИЗАЦИОННО-ТЕХНИЧЕСКИЙ АСПЕКТ МЕНЕДЖМЕНТА – рациональная оценка ситуации и систематический выбор целей и задач; разработка стратегии достижения этих задач; подбор и использование требуемых ресурсов; проектирование, организация и контроль действий, необходимых для достижения целей.

ОРГАНИЗАЦИОННЫЙ МЕНЕДЖМЕНТ – менеджмент, отвечающий за создание организации, т.е. за разработку ее организационной структуры и системы управления.

ОРГАНИЗАЦИЯ – это группа людей, деятельность которых сознательно координируется для достижения общих целей.

СОЦИАЛЬНО-ПСИХОЛОГИЧЕСКИЕ МЕТОДЫ УПРАВЛЕНИЯ – методы воздействия на сознание работников, социальные, эстетические и другие мотивы их поведения.

СТРАТЕГИЧЕСКИЙ МЕНЕДЖМЕНТ – система методов управления, находящаяся в центре внимания высшего руководства организации; выбор миссии и формирование стратегических (перспективных) целей, обеспечивающих устойчивое развитие компании, ее лидерство на рынке, в отрасли, стране или мире; адаптация к изменениям, происходящим во внешнем окружении компании; постоянная ориентация компании на удовлетворение потребностей клиентов, потребителей, покупателей.

УПРАВЛЕНИЕ – это сознательное воздействие на объекты и процессы, а также на участие в них людей, осуществляемое с целью придания определенной направленности хозяйственной деятельности и получения желаемых результатов.

ФИНАНСОВЫЙ МЕНЕДЖМЕНТ – управление финансовыми потоками предприятия

ЭКОНОМИЧЕСКИЕ МЕТОДЫ УПРАВЛЕНИЯ – методы, заключающиеся в том, что менеджмент применяет для мотивации сотрудников либо материальное вознаграждение за количество и качество труда, либо материальные санкции (штрафы) за несоответствующее качество и недостаточное количество.

ТЕМА 2. ЭТАПЫ И ШКОЛЫ В ИСТОРИИ МЕНЕДЖМЕНТА

ВНЕШНЯЯ СРЕДА КОСВЕННОГО
ВНЕШНЯЯ СРЕДА ОРГАНИЗАЦИИ
ВНЕШНЯЯ СРЕДА ПРЯМОГО ВОЗДЕЙСТВИЯ
ВНУТРЕННЯЯ СРЕДА ОРГАНИЗАЦИИ
ХОТОРНСКИЙ ЭФФЕКТ

ВНЕШНЯЯ СРЕДА ОРГАНИЗАЦИИ – это совокупность факторов ее внешнего окружения.

ВНЕШНЯЯ СРЕДА КОСВЕННОГО ВОЗДЕЙСТВИЯ – это набор факторов внешнего окружения организации, которые не оказывают прямого и немедленного воздействия на организацию, но могут сказаться на ее деятельности косвенно (через изменение факторов среды делового окружения) или с течением времени.

ВНЕШНЯЯ СРЕДА ПРЯМОГО ВОЗДЕЙСТВИЯ – это набор таких факторов внешнего окружения организации, которые прямо и непосредственно влияют на деятельность организации.

ВНУТРЕННЯЯ СРЕДА ОРГАНИЗАЦИИ – совокупность ее внутренних переменных.

ХОТОРНСКИЙ ЭФФЕКТ (*hawthorne effect*) – условия, в которых новизна, интерес к эксперименту или повышенное внимание к данному вопросу приводят к искаженному, зачастую слишком благоприятному результату; участники эксперимента действуют более усердно, чем обычно только благодаря осознанию того, что они причастны к чему-то новому.

ТЕМА 3. ФУНКЦИИ МЕНЕДЖМЕНТА

SWOT-АНАЛИЗ
ВНУТРЕННЯЯ СРЕДА
ВОЗНАГРАЖДЕНИЕ
ДЕЛЕГИРОВАНИЕ ПОЛНОМОЧИЙ
ДЕЦЕНТРАЛИЗОВАННЫЕ ОРГАНИЗАЦИОННЫЕ СТРУКТУРЫ
ДИВИЗИОНАЛЬНАЯ ОСУ
КОНТРОЛЬ
КООРДИНАЦИЯ
ЛИНЕЙНАЯ СТРУКТУРА
МАТРИЧНАЯ (ПРОЕКТНО-МАТРИЧНАЯ) СТРУКТУРА
МИССИЯ
МОТИВАЦИЯ
ОРГАНИЗАЦИОННАЯ СТРУКТУРА
ОРГАНИЗАЦИЯ
ПЛАН (*PLAN*)
ПЛАНИРОВАНИЕ
ПЛАНИРОВАНИЕ (*PLANNING, PROGRAMMING*)
ПОЛНОМОЧИЕ
ПОТРЕБНОСТЬ
ПРОГНОЗИРОВАНИЕ
СТРАТЕГИЧЕСКИЕ ПЛАНЫ
ТАКТИЧЕСКИЕ ПЛАНЫ
ФУНКЦИОНАЛЬНАЯ ОРГАНИЗАЦИОННАЯ СТРУКТУРА
ФУНКЦИОНАЛЬНЫЕ ПОЛНОМОЧИЯ
ЦЕЛЬ

ЦЕНТРАЛИЗОВАННЫЕ ОРГАНИЗАЦИОННЫЕ СТРУКТУРЫ

SWOT-АНАЛИЗ – это выявление сильных и слабых сторон организации, а также внешних угроз и возможностей, влияющих на ее деятельность.

ВНУТРЕННЯЯ СРЕДА ОРГАНИЗАЦИИ – это совокупность ее внутренних переменных.

ВОЗНАГРАЖДЕНИЕ – это все то, что человек считает ценным для себя.

ДЕЛЕГИРОВАНИЕ ПОЛНОМОЧИЙ – это передача части функций руководителя другим менеджерам или сотрудникам для достижения конкретных целей организации.

ДЕЦЕНТРАЛИЗОВАННЫЕ ОРГАНИЗАЦИОННЫЕ СТРУКТУРЫ – структуры, в которых полномочия делегируются (передаются) и на нижестоящие уровни управления.

ДИВИЗИОНАЛЬНАЯ ОСУ – структура, которая создается в том случае, когда организация начинает производить разнообразные виды продукции, выходит на новые рынки (регионы, страны) или ориентирует свою деятельность на различные группы клиентов; термин «дивизиональная» (от англ. *division* – разделение, подразделение, отдел, дивизион) указывает на то, что в компании для решения перечисленных задач создаются отдельные организационные единицы – дивизионы.

Контроль – это процесс, в ходе которого менеджмент определяет: во-первых, достигнуты или нет цели организации, а во-вторых, верными ли были решения и не нуждаются ли они в корректировке.

КООРДИНАЦИЯ – это обеспечение согласованности действий всех звеньев управления, и поддержание устойчивого режима работы компании.

ЛИНЕЙНАЯ СТРУКТУРА – организационная структура управления, в которой каждый руководитель обеспечивает руководство подчиненными подразделениями по всем видам деятельности, т.е. является линейным руководителем; выполняемые работы в такой организации однотипны, а персонал не разделяется по функциям или квалификации.

МАТРИЧНАЯ (ПРОЕКТНО-МАТРИЧНАЯ) СТРУКТУРА – организационная структура управления, способная быстро изменяться, адаптируясь к изменяющимся условиям работы; в общем случае представляет собой совокупность рабочих групп (команд), каждая из которых отвечает за выполнение работ в рамках определенной функции, в интересах определенного проекта (процесса); члены рабочей команды подчиняются как своему линейному руководителю (в рамках функции), так и руководителю проекта.

МИССИЯ указывает на смысл существования организации, ее предназначение, ценности, принципы работы и уникальность.

МОТИВАЦИЯ – это активизация деятельности персонала и побуждение его к эффективному труду для достижения целей организации.

ОРГАНИЗАЦИОННАЯ СТРУКТУРА (ОРГАНИЗАЦИОННАЯ СТРУКТУРА УПРАВЛЕНИЯ) – это совокупность всех подразделений компании и всех взаимосвязей между ними в соответствии с иерархией¹

ОРГАНИЗАЦИЯ – это функция, заключающаяся в правильном распределении задач, полномочий, ответственности и ресурсов между исполнителями и обеспечение их совместной работы.

ПЛАН (*plan*) – это официальный документ, в котором отражаются промежуточные и конечные цели, задачи, механизмы координации и распределения ресурсов, а также варианты действий в нестандартных ситуациях.

ПЛАНИРОВАНИЕ – это процесс составления планов организации, т.е. такой этап управления, на котором определяются: а) цели деятельности организации; б) ресурсы, необходимые для достижения этих целей; в) способы достижения поставленных целей.

ПЛАНИРОВАНИЕ (*planning, programming*) – это процесс определения целей организации и поиск наиболее эффективных методов и средств их достижения в условиях действия ограничений по ресурсам и времени.

ПОЛНОМОЧИЕ – это право, официально предоставленное кому-либо на совершение чего-либо.

ПОТРЕБНОСТЬ – это ощущение человеком физиологического или психологического недостатка чего-либо.

ПРОГНОЗИРОВАНИЕ – это процесс предугадывания развития событий до их наступления.

СТРАТЕГИЧЕСКИЕ ПЛАНЫ – планы, относящиеся ко всей организации в целом и рассчитанные на воплощение в долгосрочной перспективе (в большинстве случаев – пять или более лет); задачей стратегического планирования является обеспечение изменений внутри организации для ее адекватной реакции на изменения, происходящие во внешней среде.

ТАКТИЧЕСКИЕ ПЛАНЫ – планы, определяющие действия конкретных подразделений организации, обеспечивающие достижение стратегических целей; обычно рассчитаны на срок до 1 года.

ФУНКЦИОНАЛЬНАЯ ОРГАНИЗАЦИОННАЯ СТРУКТУРА – структура, создаваемая путем выделения в организации функциональных областей, каждая из которых имеет свою четко определенную задачу (бизнес-функцию) и обязанности.

ФУНКЦИОНАЛЬНЫЕ ПОЛНОМОЧИЯ – полномочия, обеспечивающие управленческое воздействие руководителя на исполнителей в виде набора конкретных функций, без права оказывать административное воздействие.

ЦЕЛЬ – это желаемое состояние, которого стремятся достичь организация.

ЦЕНТРАЛИЗОВАННЫЕ ОРГАНИЗАЦИОННЫЕ СТРУКТУРЫ – структуры, в которых высшее руководство оставляет за собой большую часть полномочий.

ТЕМА 4. ОРГАНИЗАЦИОННЫЕ ПРОЦЕССЫ.

АВТОКРАТИЧНЫЙ ЛИДЕР

ВЕРТИКАЛЬНЫЕ КОММУНИКАЦИИ

ВЛАСТЬ

ВЛАСТЬ ПРИМЕРА

ВЛАСТЬ, ОСНОВАННАЯ НА ВОЗНАГРАЖДЕНИИ

ВЛАСТЬ, ОСНОВАННАЯ НА ПРИНУЖДЕНИИ

ВЛИЯНИЕ

ГОРИЗОНТАЛЬНЫЕ КОММУНИКАЦИИ

ДЕМОКРАТИЧНЫЙ ЛИДЕР

КАНАЛ

КОММУНИКАЦИИ

ЛИБЕРАЛЬНЫЙ СТИЛЬ РУКОВОДСТВА

ЛИДЕР (ОТ АНГЛ. LEADER – ВЕДУЩИЙ, РУКОВОДИТЕЛЬ)

ОТПРАВИТЕЛЬ

ПОЛУЧАТЕЛЬ

СООБЩЕНИЕ

ТРАДИЦИОННАЯ ВЛАСТЬ

ЭКСПЕРТНАЯ ВЛАСТЬ

АВТОКРАТИЧНЫЙ ЛИДЕР – авторитарный руководитель, обладающий достаточной властью для того, чтобы навязывать свою волю исполнителям, использует директивный стиль руководства.

ВЕРТИКАЛЬНЫМИ КОММУНИКАЦИЯМИ называют перемещение информации между уровнями управления.

ВЛАСТЬ ПРИМЕРА (ЭТАЛОННАЯ ВЛАСТЬ) – власть, возникающая вследствие особых личных качеств руководителя, благодаря которым его выделяют и уважают, восхищаются им, хотят быть на него похожими; порождается влиянием с помощью харизмы.

ВЛАСТЬ – это возможность оказывать влияние на поведение других людей для достижения целей организации.

ВЛАСТЬ, ОСНОВАННАЯ НА ВОЗНАГРАЖДЕНИИ – власть, предполагающая, что исполнитель осознает, что руководитель может удовлетворить его потребности.

ВЛАСТЬ, ОСНОВАННАЯ НА ПРИНУЖДЕНИИ – власть, основанная на вере исполнителя в то, что руководитель может наказать его, лишить возможности удовлетворить какие-то потребности или причинить неприятности.

ВЛИЯНИЕ – это поведение одного человека, которое вносит изменение в поведение или мысли других людей.

ГОРИЗОНТАЛЬНЫЕ КОММУНИКАЦИИ – это информационные связи между подразделениями (или между отдельными сотрудниками), принадлежащими к одному уровню управления.

ДЕМОКРАТИЧНЫЙ ЛИДЕР – руководитель, который старается сделать обязанности подчиненных более привлекательными, вкладывает усилия в создание атмосферы открытости и доверия, старается научить подчиненных вникать в проблемы организации.

КАНАЛ – средство и среда передачи информации.

КОММУНИКАЦИИ (КОММУНИКАЦИОННЫЙ ПРОЦЕСС) – это обмен информацией между людьми.

ЛИБЕРАЛЬНЫЙ СТИЛЬ РУКОВОДСТВА – стиль управления, характеризующийся низкой требовательностью к подчиненным, беспринципностью руководителя, стремлением приобрести авторитет путем предоставления разных льгот и послаблений, нежеланием принимать на себя ответственность за итоги деятельности.

ЛИДЕР (ОТ АНГЛ. LEADER – ВЕДУЩИЙ, РУКОВОДИТЕЛЬ) – символ общности и образец поведения группы, человек, чье право на постановку задач, принятие решений и делегирование признано группой.

ОТПРАВИТЕЛЬ – лицо, которое генерирует информацию и передает ее другому лицу.

ПОЛУЧАТЕЛЬ – лицо, которому предназначена информация и которое интерпретирует (истолковывает) ее.

СООБЩЕНИЕ – собственно информация, закодированная с помощью символов.

ТРАДИЦИОННАЯ ВЛАСТЬ – власть, заключающаяся в том, что исполнитель знает, что подчинение руководителю – это его долг.

ЭКСПЕРТНАЯ ВЛАСТЬ – власть, появляющаяся в том случае, когда руководитель является самым высококлассным специалистом в своей сфере деятельности.

ТЕМА 5. РАЗРАБОТКА УПРАВЛЕНЧЕСКИХ РЕШЕНИЙ

БИНАРНОЕ РЕШЕНИЕ

ЗАПРОГРАММИРОВАННОЕ РЕШЕНИЕ

ИННОВАЦИОННОЕ РЕШЕНИЕ

ИНТУИТИВНОЕ РЕШЕНИЕ.

КЕЙС-МЕТОД (CASE METHOD)

МЕТОД «ДЕЛЬФИ» (DELPHI METHOD)

МЕТОД «МОЗГОВОГО ШТУРМА»

МНОГОВАРИАНТНОЕ РЕШЕНИЕ

РАЦИОНАЛЬНОЕ РЕШЕНИЕ

РЕШЕНИЕ

РЕШЕНИЯ, ОСНОВАННЫЕ НА СУЖДЕНИЯХ

СТАНДАРТНОЕ РЕШЕНИЕ

УПРАВЛЕНЧЕСКОЕ РЕШЕНИЕ УПРАВЛЕНЧЕСКОЕ РЕШЕНИЕ

БИНАРНЫМ называют решение, предполагающее выбор одного из двух взаимоисключающих вариантов.

ИННОВАЦИОННЫМ называют решение, принимаемое в условиях, когда заранее почти невозможно сделать предположение о каких-либо вариантах действий, когда сама ситуация нова и неопределенна.

ИНТУИТИВНЫМ РЕШЕНИЕМ называют выбор, который сделан только на основе неосознанного ощущения его правильности.

К ЗАПРОГРАММИРОВАННЫМ относят такие управленческие решения, для которых характерна определенная повторяемость действий или шагов в процессе разработки и реализации.

КЕЙС-МЕТОД (CASE METHOD) – метод, состоящий в детальном разборе и анализе сложной ситуации, представленной для этого в форме емкого и подробного описания – кейса (от англ. *case* – ситуация, случай). Этот метод требует хорошей теоретической подготовки участников анализа и знаний особенностей организации и бизнеса.

МЕТОД «ДЕЛЬФИ» (DELPHI METHOD) – организация нескольких этапов анонимного анкетирования экспертов с поэтапной обработкой результатов.

МЕТОД «МОЗГОВОГО ШТУРМА» (BRAIN-STORM METHOD) – выработка решения путем свободной генерации идей участниками процедуры.

МНОГОВАРИАНТНЫМ называют решение, требующее от менеджера сделать выбор из некоторого числа возможных вариантов действий.

РАЦИОНАЛЬНОЕ РЕШЕНИЕ – это процедура, предполагающая осуществление глубокого анализа информации и формирование основанных на нем выводов.

РЕШЕНИЕ – это выбор одного варианта действий из нескольких возможных.

РЕШЕНИЯ, ОСНОВАННЫЕ НА СУЖДЕНИЯХ – это выбор варианта действий, обусловленный знаниями или накопленным опытом.

СТАНДАРТНЫМ называют решение, предполагающее однозначный выбор варианта.

УПРАВЛЕНЧЕСКОЕ РЕШЕНИЕ – это выбор, который осуществляет менеджер в процессе реализации основных функций управления.

УПРАВЛЕНЧЕСКОЕ РЕШЕНИЕ – это творческое и волевое воздействие субъекта управления (руководителя, менеджера) на объект управления (организацию, подразделение, процесс и т.п.), направленное на достижение поставленной цели.

САМООРГАНИЗАЦИЯ РАБОТЫ С ЛИТЕРАТУРОЙ

Самостоятельное изучение тем курса осуществляется на основе списка рекомендуемой литературы к дисциплине. При работе с книгой необходимо научиться правильно ее читать, вести записи. Самостоятельная работа с учебными и научными изданиями профессиональной и общекультурной тематики – это важнейшее условие формирования научного способа познания.

Основные приемы работы с литературой можно свести к следующим:

- составить перечень книг, с которыми следует познакомиться;
- перечень должен быть систематизированным (что необходимо для семинаров, что для экзаменов, что пригодится для написания курсовых и выпускных квалификационных работ (ВКР), а что выходит за рамками официальной учебной деятельности, и расширяет общую культуру);
- обязательно выписывать все выходные данные по каждой книге (при написании курсовых и выпускных квалификационных работ это позволит экономить время);
- определить, какие книги (или какие главы книг) следует прочитать более внимательно, а какие – просто просмотреть;
- при составлении перечней литературы следует посоветоваться с преподавателями и руководителями ВКР, которые помогут сориентироваться, на что стоит обратить большее внимание, а на что вообще не стоит тратить время;
- все прочитанные монографии, учебники и научные статьи следует конспектировать, но это не означает, что надо конспектировать «все подряд»: можно выписывать кратко основные идеи автора и иногда приводить наиболее яркие и показательные цитаты (с указанием страниц);
- если книга – собственная, то допускается делать на полях книги краткие пометки или же в конце книги, на пустых страницах просто сделать свой «предметный указатель», где отмечаются наиболее интересные мысли и обязательно указываются страницы в тексте автора;
- следует выработать способность «воспринимать» сложные тексты; для этого лучший прием – научиться «читать медленно», когда понятно каждое прочитанное слово (а если слово незнакомое, то либо с помощью словаря, либо с помощью преподавателя обязательно его узнать). Таким образом, чтение текста является частью познавательной деятельности. Ее цель – извлечение из текста необходимой информации.

От того, насколько осознанна читающим собственная внутренняя установка при обращении к печатному слову (найти нужные сведения, усвоить информацию полностью или частично, критически проанализировать материал и т.п.) во многом зависит эффективность осуществляемого действия. Грамотная работа с книгой, особенно если речь идет о научной литературе, предполагает соблюдение ряда правил, для овладения которыми необходимо настойчиво учиться. Это серьезный, кропотливый труд. Прежде всего, при такой работе невозможен формальный, поверхностный подход. Не механическое заучивание, не простое накопление цитат, выдержек, а сознательное усвоение прочитанного, осмысление его, стремление дойти до сути – вот главное правило. Другое правило – соблюдение при работе над книгой определенной последовательности. Вначале следует ознакомиться с оглавлением, содержанием предисловия или введения. Это дает общую ориентировку, представление о структуре и вопросах, которые рассматриваются в книге.

Следующий этап – чтение. Первый раз целесообразно прочитать книгу с начала до конца, чтобы получить о ней цельное представление. При повторном чтении происходит постепенное глубокое осмысление каждой главы, критического материала и позитивного изложения; выделение основных идей, системы аргументов, наиболее ярких примеров и т.д. Непременным правилом чтения должно быть выяснение незнакомых слов, терминов, выражений, неизвестных имен, названий. Студентам с этой целью рекомендуется заводить

специальные тетради или блокноты. Важная роль в связи с этим принадлежит библиографической подготовке студентов. Она включает в себя умение активно, быстро пользоваться научным аппаратом книги, справочными изданиями, каталогами, умение вести поиск необходимой информации, обрабатывать и систематизировать ее.

Выделяют четыре основные установки в чтении текста:

- информационно-поисковая (задача – найти, выделить искомую информацию);
- усваивающая (усилия читателя направлены на то, чтобы как можно полнее осознать и запомнить, как сами сведения, излагаемые автором, так и всю логику его рассуждений);
- аналитико-критическая (читатель стремится критически осмыслить материал, проанализировав его, определив свое отношение к нему);
- творческая (создает у читателя готовность в том или ином виде – как отправной пункт для своих рассуждений, как образ для действия по аналогии и т.п. – использовать суждения автора, ход его мыслей, результат наблюдения, разработанную методику, дополнить их, подвергнуть новой проверке).

С наличием различных установок обращения к тексту связано существование и нескольких видов чтения:

- библиографическое – просматривание карточек каталога, рекомендательных списков, сводных списков журналов и статей за год и т.п.;
- просмотровое – используется для поиска материалов, содержащих нужную информацию, обычно к нему прибегают сразу после работы со списками литературы и каталогами, в результате такого просмотра читатель устанавливает, какие из источников будут использованы в дальнейшей работе;
- ознакомительное – подразумевает сплошное, достаточно подробное прочтение отобранных статей, глав, отдельных страниц; цель – познакомиться с характером информации, узнать, какие вопросы вынесены автором на рассмотрение, провести сортировку материала;
- изучающее – предполагает доскональное освоение материала; в ходе такого чтения проявляется доверие читателя к автору, готовность принять изложенную информацию, реализуется установка на предельно полное понимание материала;
- аналитико-критическое и творческое чтение – два вида чтения близкие между собой тем, что участвуют в решении исследовательских задач.

Первый из них предполагает направленный критический анализ, как самой информации, так и способов ее получения и подачи автором; второе – поиск тех суждений, фактов, по которым, или, в связи с которыми, читатель считает нужным высказать собственные мысли.

Из всех рассмотренных видов чтения основным для студентов является изучающее – именно оно позволяет в работе с учебной и научной литературой накапливать знания в различных областях. Вот почему именно этот вид чтения в рамках образовательной деятельности должен быть освоен в первую очередь. Кроме того, при овладении данным видом чтения формируются основные приемы, повышающие эффективность работы с текстом. Научная методика работы с литературой предусматривает также ведение записи прочитанного. Это позволяет привести в систему знания, полученные при чтении, сосредоточить внимание на главных положениях, зафиксировать, закрепить их в памяти, а при необходимости вновь обратиться к ним.

Основные виды систематизированной записи прочитанного:

Аннотирование – предельно краткое связное описание просмотренной или прочитанной книги (статьи), ее содержания, источников, характера и назначения.

Планирование – краткая логическая организация текста, раскрывающая содержание и структуру изучаемого материала.

Тезирование – лаконичное воспроизведение основных утверждений автора без привлечения фактического материала.

Цитирование – дословное выписывание из текста выдержек, извлечений, наиболее существенно отражающих ту или иную мысль автора.

Конспектирование – краткое и последовательное изложение содержания прочитанного. Конспект – сложный способ изложения содержания книги или статьи в логической последовательности. Конспект аккумулирует в себе предыдущие виды записи, позволяет всесторонне охватить содержание книги, статьи. Поэтому умение составлять план, тезисы, делать выписки и другие записи определяет и технологию составления конспекта.

Как правильно составлять конспект? Внимательно прочитайте текст. Уточните в справочной литературе непонятные слова. При записи не забудьте вынести справочные данные на поля конспекта. Выделите главное, составьте план, представляющий собой перечень заголовков, подзаголовков, вопросов, последовательно раскрываемых затем в конспекте. Это первый элемент конспекта. Вторым элементом конспекта являются тезисы. Тезис – это кратко сформулированное положение. Для лучшего усвоения и запоминания материала следует записывать тезисы своими словами. Тезисы, выдвигаемые в конспекте, нужно доказывать. Поэтому третий элемент конспекта – основные доводы, доказывающие истинность рассматриваемого тезиса. В конспекте могут быть положения и примеры. Законспектируйте материал, четко следуя пунктам плана. При конспектировании старайтесь выразить мысль своими словами. Записи следует вести четко, ясно. Грамотно записывайте цитаты. Цитируя, учитывайте лаконичность, значимость мысли. При оформлении конспекта необходимо стремиться к емкости каждого предложения. Мысли автора книги следует излагать кратко, заботясь о стиле и выразительности написанного. Число дополнительных элементов конспекта должно быть логически обоснованным, записи должны распределяться в определенной последовательности, отвечающей логической структуре произведения. Для уточнения и дополнения необходимо оставлять поля.

Конспектирование – наиболее сложный этап работы. Овладение навыками конспектирования требует от студента целеустремленности, повседневной самостоятельной работы. Конспект ускоряет повторение материала, экономит время при повторном, после определенного перерыва, обращении к уже знакомой работе. Учитывая индивидуальные особенности каждого студента, можно дать лишь некоторые, наиболее оправдавшие себя общие правила, с которыми преподаватель и обязан познакомить студентов:

1. Главное в конспекте не объем, а содержание. В нем должны быть отражены основные принципиальные положения источника, то новое, что внес его автор, основные методологические положения работы. Умение излагать мысли автора сжато, кратко и собственными словами приходит с опытом и знаниями. Но их накоплению помогает соблюдение одного важного правила – не торопиться записывать при первом же чтении, вносить в конспект лишь то, что стало ясным.

2. Форма ведения конспекта может быть самой разнообразной, она может изменяться, совершенствоваться. Но начинаться конспект всегда должен с указания полного наименования работы, фамилии автора, года и места издания; цитаты берутся в кавычки с обязательной ссылкой на страницу книги.

3. Конспект не должен быть «слепым», безликим, состоящим из сплошного текста. Особо важные места, яркие примеры выделяются цветным подчеркиванием, взятием в рамочку, оттенением, пометками на полях специальными знаками, чтобы можно было быстро найти нужное положение. Дополнительные материалы из других источников можно давать на полях, где записываются свои суждения, мысли, появившиеся уже после составления конспекта.

ПОДГОТОВКА ДОКЛАДА С ПРЕЗЕНТАЦИЕЙ

Одной из форм текущего контроля является доклад с презентацией, который представляет собой продукт самостоятельной работы студента.

Доклад с презентацией - это публичное выступление по представлению полученных результатов решения определенной учебно-практической, учебно-исследовательской или научной темы.

Как правило, в основу доклада ложится анализ литературы по проблеме. Он должен носить характер краткого, но в то же время глубоко аргументированного устного сообщения. В нем студент должен, по возможности, полно осветить различные точки зрения на проблему, выразить собственное мнение, сделать критический анализ теоретического и практического материала.

Подготовка доклада с презентацией является обязательной для обучающихся, если доклад презентацией указан в перечне форм текущего контроля успеваемости в рабочей программе дисциплины.

Доклад должен быть рассчитан на 7-10 минут.

Презентация (от англ. «presentation» - представление) - это набор цветных слайдов на определенную тему, который хранится в файле специального формата с расширением PP.

Целью презентации - донести до целевой аудитории полноценную информацию об объекте презентации, изложенной в докладе, в удобной форме.

Перечень примерных тем докладов с презентацией представлен в рабочей программе дисциплины, он выдается обучающимся заблаговременно вместе с методическими указаниями по подготовке. Темы могут распределяться студентами самостоятельно (по желанию), а также закрепляться преподавателем дисциплины.

При подготовке доклада с презентацией обучающийся должен продемонстрировать умение самостоятельного изучения отдельных вопросов, структурирования основных положений рассматриваемых проблем, публичного выступления, позиционирования себя перед коллективом, навыки работы с библиографическими источниками и оформления научных текстов.

В ходе подготовки к докладу с презентацией обучающемуся необходимо:

- выбрать тему и определить цель выступления.

Для этого, остановитесь на теме, которая вызывает у Вас больший интерес; определите цель выступления; подумайте, достаточно ли вы знаете по выбранной теме или проблеме и сможете ли найти необходимый материал;

- осуществить сбор материала к выступлению.

Начинайте подготовку к докладу заранее; обращайтесь к справочникам, энциклопедиям, научной литературе по данной проблеме; записывайте необходимую информацию на отдельных листах или тетради;

- организовать работу с литературой.

При подборе литературы по интересующей теме определить конкретную цель поиска: что известно по данной теме? что хотелось бы узнать? для чего нужна эта информация? как ее можно использовать в практической работе?

- во время изучения литературы следует: записывать вопросы, которые возникают по мере ознакомления с источником, а также ключевые слова, мысли, суждения; представлять наглядные примеры из практики;

- обработать материал.

Учитывайте подготовку и интересы слушателей; излагайте правдивую информацию; все мысли должны быть взаимосвязаны между собой.

При подготовке доклада с презентацией особо необходимо обратить внимание на следующее:

- подготовка доклада начинается с изучения источников, рекомендованных к соответствующему разделу дисциплины, а также специальной литературы для докладчика, список которой можно получить у преподавателя;

- важно также ознакомиться с имеющимися по данной теме монографиями, учебными пособиями, научными информационными статьями, опубликованными в периодической печати.

Относительно небольшой объем текста доклада, лимит времени, отведенного для публичного выступления, обуславливает потребность в тщательном отборе материала, умелом выделении главных положений в содержании доклада, использовании наиболее доказательных фактов и убедительных примеров, исключении повторений и многословия.

Решить эти задачи помогает составление развернутого плана.

План доклада должен содержать следующие главные компоненты: краткое вступление, вопросы и их основные тезисы, заключение, список литературы.

После составления плана можно приступить к написанию текста. Во вступлении важно показать актуальность проблемы, ее практическую значимость. При изложении вопросов темы раскрываются ее основные положения. Материал содержания вопросов полезно располагать в таком порядке: тезис; доказательство тезиса; вывод и т. д.

Тезис - это главное основополагающее утверждение. Он обосновывается путем привлечения необходимых цитат, цифрового материала, ссылок на статьи. При изложении содержания вопросов особое внимание должно быть обращено на раскрытие причинно-следственных связей, логическую последовательность тезисов, а также на формулирование окончательных выводов. Выводы должны быть краткими, точными, достаточно аргументированными всем содержанием доклада.

В процессе подготовки доклада студент может получить консультацию у преподавателя, а в случае необходимости уточнить отдельные положения.

Выступление

При подготовке к докладу перед аудиторией необходимо выбрать способ выступления:

- устное изложение с опорой на конспект (опорой могут также служить заранее подготовленные слайды);
- чтение подготовленного текста.

Чтение заранее написанного текста значительно уменьшает влияние выступления на аудиторию. Запоминание написанного текста заметно сковывает выступающего и привязывает к заранее составленному плану, не давая возможности откликаться на реакцию аудитории.

Короткие фразы легче воспринимаются на слух, чем длинные.

Необходимо избегать сложных предложений, причастных и деепричастных оборотов. Излагая сложный вопрос, нужно постараться передать информацию по частям.

Слова в речи надо произносить четко и понятно, не надо говорить слишком быстро или, наоборот, растягивать слова. Надо произнести четко особенно ударную гласную, что оказывает наибольшее влияние на разборчивость речи.

Пауза в устной речи выполняет ту же роль, что знаки препинания в письменной. После сложных выводов или длинных предложений необходимо сделать паузу, чтобы слушатели могли вдуматься в сказанное или правильно понять сделанные выводы. Если выступающий хочет, чтобы его понимали, то не следует говорить без паузы дольше, чем пять с половиной секунд.

Особое место в выступлении занимает обращение к аудитории. Известно, что обращение к собеседнику по имени создает более доверительный контекст деловой беседы. При публичном выступлении также можно использовать подобные приемы. Так, косвенными обращениями могут служить такие выражения, как «Как Вам известно», «Уверен, что Вас

это не оставит равнодушными». Выступающий показывает, что слушатели интересны ему, а это самый простой путь достижения взаимопонимания.

Во время выступления важно постоянно контролировать реакцию слушателей. Внимательность и наблюдательность в сочетании с опытом позволяют оратору уловить настроение публики. Возможно, рассмотрение некоторых вопросов придется сократить или вовсе отказаться от них.

После выступления нужно быть готовым к ответам на возникшие у аудитории вопросы.

Стоит обратить внимание на вербальные и невербальные составляющие общения. Небрежность в жестах недопустима. Жесты могут быть приглашающими, отрицающими, вопросительными, они могут подчеркнуть нюансы выступления.

Презентация

Презентация наглядно сопровождает выступление.

Этапы работы над презентацией могут быть следующими:

- осмыслите тему, выделите вопросы, которые должны быть освещены в рамках данной темы;
- составьте тезисы собранного материала. Подумайте, какая часть информации может быть подкреплена или полностью заменена изображениями, какую информацию можно представить в виде схем;
- подберите иллюстративный материал к презентации: фотографии, рисунки, фрагменты художественных и документальных фильмов, материалы кинохроники, разработайте необходимые схемы;
- подготовленный материал систематизируйте и «упакуйте» в отдельные блоки, которые будут состоять из собственно текста (небольшого по объему), схем, графиков, таблиц и т.д.;
- создайте слайды презентации в соответствии с необходимыми требованиями;
- просмотрите презентацию, оцените ее наглядность, доступность, соответствие языковым нормам.

Требования к оформлению презентации

Компьютерную презентацию, сопровождающую выступление докладчика, удобнее всего подготовить в программе MS Power Point.

Презентация как документ представляет собой последовательность сменяющих друг друга слайдов. Чаще всего демонстрация презентации проецируется на большом экране, реже – раздается собравшимся как печатный материал.

Количество слайдов должно быть пропорционально содержанию и продолжительности выступления (например, для 5-минутного выступления рекомендуется использовать не более 10 слайдов).

На первом слайде обязательно представляется тема выступления и сведения об авторах.

Следующие слайды можно подготовить, используя две различные стратегии их подготовки:

1-я стратегия: на слайды выносятся опорный конспект выступления и ключевые слова с тем, чтобы пользоваться ими как планом для выступления. В этом случае к слайдам предъявляются следующие требования:

- объем текста на слайде – не больше 7 строк;
- маркированный/нумерованный список содержит не более 7 элементов;
- отсутствуют знаки пунктуации в конце строк в маркированных и нумерованных списках;
- значимая информация выделяется с помощью цвета, кегля, эффектов анимации.

Особо внимательно необходимо проверить текст на отсутствие ошибок и опечаток. Основная ошибка при выборе данной стратегии состоит в том, что выступающие заменяют свою речь чтением текста со слайдов.

2-я стратегия: на слайды помещается фактический материал (таблицы, графики, фотографии и пр.), который является уместным и достаточным средством наглядности, помогает в раскрытии стержневой идеи выступления. В этом случае к слайдам предъявляются следующие требования:

- выбранные средства визуализации информации (таблицы, схемы, графики и т. д.) соответствуют содержанию;
- использованы иллюстрации хорошего качества (высокого разрешения), с четким изображением (как правило, никто из присутствующих не заинтересован вчитываться в текст на ваших слайдах и всматриваться в мелкие иллюстрации).

Максимальное количество графической информации на одном слайде – 2 рисунка (фотографии, схемы и т.д.) с текстовыми комментариями (не более 2 строк к каждому). Наиболее важная информация должна располагаться в центре экрана.

Обычный слайд, без эффектов анимации, должен демонстрироваться на экране не менее 10 - 15 секунд. За меньшее время аудитория не успеет осознать содержание слайда.

Слайд с анимацией в среднем должен находиться на экране не меньше 40 – 60 секунд (без учета времени на случайно возникшее обсуждение). В связи с этим лучше настроить презентацию не на автоматический показ, а на смену слайдов самим докладчиком.

Особо тщательно необходимо отнестись к оформлению презентации. Для всех слайдов презентации по возможности необходимо использовать один и тот же шаблон оформления, кегль – для заголовков - не меньше 24 пунктов, для информации - не менее 18.

В презентациях не принято ставить переносы в словах.

Наилучшей цветовой гаммой для презентации являются контрастные цвета фона и текста (белый фон – черный текст; темно-синий фон – светло-желтый текст и т. д.).

Лучше не смешивать разные типы шрифтов в одной презентации.

Рекомендуется не злоупотреблять прописными буквами (они читаются хуже).

ПОДГОТОВКА К ПРАКТИКО-ОРИЕНТИРОВАННЫМ ЗАДАНИЯМ

Практико-ориентированные задания выступают средством формирования у студентов системы интегрированных умений и навыков, необходимых для освоения профессиональных компетенций. Это могут быть ситуации, требующие применения умений и навыков, специфичных для соответствующего профиля обучения (знания содержания предмета), ситуации, требующие организации деятельности, выбора её оптимальной структуры личностно-ориентированных ситуаций (нахождение нестандартного способа решения).

Кроме этого, они выступают средством формирования у студентов умений определять, разрабатывать и применять оптимальные методы решения профессиональных задач. Они строятся на основе ситуаций, возникающих на различных уровнях осуществления практики и формулируются в виде производственных поручений (заданий).

Под практико-ориентированными заданиями понимают задачи из окружающей действительности, связанные с формированием практических навыков, необходимых в повседневной жизни, в том числе с использованием элементов производственных процессов.

Цель практико-ориентированных заданий – приобретение умений и навыков практической деятельности по изучаемой дисциплине.

Задачи практико-ориентированных заданий:

- закрепление, углубление, расширение и детализация знаний студентов при решении конкретных задач;
- развитие познавательных способностей, самостоятельности мышления, творческой активности;
- овладение новыми методами и методиками изучения конкретной учебной дисциплины;
- обучение приемам решения практических задач;
- выработка способности логического осмысления полученных знаний для выполнения заданий;
- обеспечение рационального сочетания коллективной и индивидуальной форм обучения.

Важными отличительными особенностями практико-ориентированных заданий от стандартных задач (предметных, межпредметных, прикладных) являются:

- значимость (познавательная, профессиональная, общекультурная, социальная) получаемого результата, что обеспечивает познавательную мотивацию обучающегося;
- условие задания сформулировано как сюжет, ситуация или проблема, для разрешения которой необходимо использовать знания из разных разделов основного предмета, из другого предмета или из жизни, на которые нет явного указания в тексте задания;
- информация и данные в задании могут быть представлены в различной форме (рисунков, таблица, схема, диаграмма, график и т.д.), что потребует распознавания объектов;
- указание (явное или неявное) области применения результата, полученного при решении задания.

Кроме выделенных четырех характеристик, практико-ориентированные задания имеют следующие:

1. по структуре эти задания – нестандартные, т.е. в структуре задания не все его компоненты полностью определены;
2. наличие избыточных, недостающих или противоречивых данных в условии задания, что приводит к объемной формулировке условия;
3. наличие нескольких способов решения (различная степень рациональности), причем данные способы могут быть неизвестны учащимся, и их потребуется сконструировать.

При выполнении практико-ориентированных заданий следует руководствоваться следующими общими рекомендациями:

- для выполнения практико-ориентированного задания необходимо внимательно прочитать задание, повторить лекционный материал по соответствующей теме, изучить рекомендуемую литературу, в т.ч. дополнительную;

- выполнение практико-ориентированного задания включает постановку задачи, выбор способа решения задания, разработку алгоритма практических действий, программы, рекомендаций, сценария и т. п.;

- если практико-ориентированное задание выдается по вариантам, то получить номер варианта исходных данных у преподавателя; если нет вариантов, то нужно подобрать исходные данные самостоятельно, используя различные источники информации;

- для выполнения практико-ориентированного задания может использоваться метод малых групп. Работа в малых группах предполагает решение определенных образовательных задач в рамках небольших групп с последующим обсуждением полученных результатов. Этот метод развивает навыки сотрудничества, достижения компромиссного решения, аналитические способности.

ПРАКТИКО-ОРИЕНТИРОВАННЫЕ ЗАДАНИЯ

Тема 3. Основные функции управления

Задание 1. Представьте, что вы являетесь топ-менеджером развивающейся сети ресторанов. В сеть входят двенадцать ресторанов: десять из них расположены в Москве и два – в Санкт Петербурге. В ресторанах создана уютная атмосфера. По результатам опросов выяснилось, что кухня, обслуживание и цены устраивают около 70% посетителей. У компании налажены хорошие партнерские отношения с банком «Инвест-Развитие».

Сформулируйте и запишите: миссию компании и стратегическую цель ее развития.

Задание 2. Используя метод SWOT – анализ, выполните анализ угроз и возможностей внешней среды, сильных и слабых сторон вашей организации. Сделайте соответствующие выводы: как сильные стороны организации и возможности внешней среды позволят ей преодолеть слабые стороны, а также устранить имеющиеся угрозы. Какую стратегию можно порекомендовать вашей организации? Обоснуйте свои рекомендации.

Задание 3.

Используя матрицу БКГ, сформируйте товарную стратегию фирмы. Исходные данные в таблице 1

Таблица 1.

Товар	Объем продаж, тыс. руб.		Объем продаж, ключевого конкурента, тыс. руб.	Емкость рынка, тыс. руб.
	2019г	2020г		
Продукт А	5800	5000	2500	14706
Продукт В	180	260	364	5200
Продукт С	1960	1372	1372	8575
Продукт Д	560	896	597	5973

Задание 4

Представьте, что вы – руководитель информационно-аналитического отдела, занимающегося поиском и обработкой информации, необходимой топ-менеджменту компании ОАО «Техно-Инвест» для принятия стратегических решений. Вашему отделу необходимо срочно подготовить доклад-презентацию о популярности среди молодежи современных Интернет-планшетов. Доклад-презентация должен быть составлен на основе результатов предварительного анализа рынка. Он должен включать в себя презентацию в MS Power Point (с таблицами, диаграммами и т.п.) и доклад на 10-12 минут. Время, отводимое на подготовку доклада – один рабочий день. Распорядок работы отдела: рабочее время – 9.00-18.00; перерыв – 13.00-14.00.

1. Кадровый состав информационно-аналитического отдела:
 2. Вы – руководитель отдела, опытный менеджер, хорошо знающий способности своих сотрудников.
 3. Анна – секретарь-референт, опытный специалист по подготовке текстов, член Союза писателей г. Москвы.
 4. Андрей – опытный инженер-программист, разработчик систем поиска информации в Интернет.
 5. Николай – экономист, хорошо разбирающийся в специфике рынка информационных технологий.
 6. Елена – математик, специалист по статистике, умеет строить удобные для восприятия диаграммы и графики.
 7. Наталия – специалист по работе с изображениями и презентациями, опытный дизайнер, имеет сертификат пользователя MS Power Point.
- Ресурсы и оборудование, имеющиеся в распоряжении отдела:

- рабочее помещение на шесть человек;
- персональный компьютер №1 (с выходом в Интернет);
- персональный компьютер №2 (без выхода в Интернет);
- цветной принтер;
- носители информации (диски, флэш-карты и т.п.);
- канцелярские принадлежности;
- телефон;
- компьютерный проектор с экраном.

Задание: составьте план срочной работы вашего отдела на следующий рабочий день (см. ниже образец оформления плана).

Рекомендации по составлению плана:

а) подумайте, на какие этапы (задачи) следует разбить работу отдела и в какой последовательности они должны выполняться;

б) подумайте, какое мероприятие следует провести в начале рабочего дня (до начала выполнения задания каждым сотрудником), а какое – в конце;

в) правильно распределите задачи, время и ресурсы между исполнителями исходя из их способностей и навыков;

г) при составлении плана срочной работы следует учитывать, что у каждого сотрудника отдела уже есть свое задание в соответствии с ранее составленным оперативным планом на текущий месяц (такие задания можно обозначать фразой «текущее задание»);

Образец оформления плана

ОАО «Техно-Инвест»

План работы информационно-аналитического отдела

на «___» _____ 20__ г.

Краткое описание задания:

№	Этап работы	Время начала	Время окончания	Ресурсы	Исполнитель

Комментарии к плану:

Дата составления плана «___» _____ 20__ г.

Руководитель отдела _____ / _____

Примеры решения типовых задач

Задание 2.

Используя метод SWOT – анализ, выполните анализ угроз и возможностей внешней среды, сильных и слабых сторон вашей организации. Сделайте соответствующие выводы: как сильные стороны организации и возможности внешней среды позволят ей преодолеть слабые стороны, а также устранить имеющиеся угрозы. Какую стратегию можно порекомендовать вашей организации? Обоснуйте свои рекомендации.

Решение:

Основным видом деятельности строительной компании ООО «Плутон» является строительство зданий и сооружений.

Общество с ограниченной ответственностью строительная компания ООО «Плутон» появилось на рынке строительных услуг в 2017 году и является коммерческой организацией среднего бизнеса. Разумное соотношение цены и качества позволяет компании принимать активное участие в реализации приоритетного национального проекта «Доступное и комфортное жилье гражданам России».

Выбор стратегии.

Во всем многообразии факторов внешней и внутренней среды, можно заметить их разделение на две группы: те, которые поддаются управлению со стороны руководства фирмы, и те, которые такому управлению не поддаются. Это разделение важно с точки зрения прогнозирования, конъюнктурных исследований, стратегического и иного планирования, выдвижения целей.

Для выбора стратегии развития компании применим SWOT-анализ. Применяя этот метод, удастся установить линии связи между силой и слабостью, внешними угрозами и возможностями.

Сильные стороны компании	Возможности компании во внешней среде
<ul style="list-style-type: none"> - Устойчивые финансовые показатели - 2 года на рынке - Высокая степень соблюдения договорных обязательств, как в отношении субподрядчиков, так и в отношении конечных потребителей - Позитивный Имидж компании в общественной жизни (участие в выставках, конкурсах, благотворительная деятельность) - Компания обладает определённым политическим ресурсом, связями в администрации города - Имеет опыт и ключевые компетенции: ген. подрядчик, разработка и согласование проектной документации, оформление прав на застройку и др. - Успешный выход на рынок Екатеринбурга отражает положительную динамику развития - Освоение новых сегментов рынка: - Строительство элитной недвижимости 	<ul style="list-style-type: none"> - Вывод новой серии домов в сегмент выше среднего - Расширение строительства объектов коммерческой недвижимости (торговые и развлекательные центры) - Выход на смежный рынок малоэтажного строительства (коттеджное строительство). Строительство многоэтажных паркингов - Создание информационного строительного портала. Сайт с досками обсуждений по жилищному строительству - Увеличение статуса в Администрации и комитетах, принимающих решение о выделении земли - Партнёрство с банками и финансовыми организациями для реализации строительных и финансовых проектов - Программа улучшения качества строительства - Продвижение в область, регионы
Слабые стороны компании	Угрозы внешней среды для бизнеса
<ul style="list-style-type: none"> - При использовании одной торговой марки на разных сегментах происходит размывание (например, элитное и типовое жильё). 	<ul style="list-style-type: none"> - Усиление конкуренции на рынке типового жилья - Уменьшение рентабельности строительства типового жилья

<ul style="list-style-type: none"> - Использование дешёвых материалов и “дешёвой” рабочей силы приводит к низкому качеству готовой продукции. - Средняя или ниже среднего удовлетворённость потребителей качеством выполненных работ в типовом жилищном строительстве (ровность полов, потолков, звукоизоляция и пр.) «средняя цена – низкое качество» - Существующая структура затрудняет вывод рентабельных направлений 	<ul style="list-style-type: none"> - Резкий рост курса Евро может привести к росту цен на строительные материалы и уменьшить спрос - Усиление давления производителей стройматериалов - Приход Крупных московских строительных компаний
--	--

В процессе выработки стратегии необходимо учитывать, что возможности и угрозы могут переходить в свои противоположности. Для успешного применения SWOT-анализа организации важно уметь не только вскрыть угрозы и возможности, но и попытаться оценить их с точки зрения того, насколько важным для организации является учет в стратегии своего поведения каждой из выявленных угроз и возможностей.

Для такой оценки лучше всего применим метод позиционирования на матрицах возможностей и угроз.

	Возможности	Угрозы
Сильные стороны	<ul style="list-style-type: none"> -выход на новые рынки, увеличение ассортимента, добавление новых торговых марок позволит наличие финансовых средств; -позитивный имидж будет способствовать выходу на новые рынки; - квалификация персонала, контроль качества, неудачное поведение конкурентов и развитие рекламных технологий дадут возможность успеть за ростом рынка; -опыт и ключевые компетенции позволят использовать все возможности. 	<ul style="list-style-type: none"> - усиление конкуренции, политика государства, инфляция и рост налогов, изменение вкусов потребителей повлияют на проведение стратегии; - появление конкурентов вызовет дополнительные расходы финансовых ресурсов; - имидж защитит от товаров-субститутов и добавит преимуществ в конкуренции; -достоверный мониторинг уловит изменения вкусов потребителей.
Слабые стороны	<ul style="list-style-type: none"> -низкая удовлетворенность создаст затруднения при выходе на новые рынки, увеличении клиентов, добавлении новых торговых марок; - недостаточный контроль исполнения распоряжений при снижении безработицы может привести к саботажу; -снижение уровня цен, размера налогов и пошлин при сохранении среднего уровня цен позволит получать сверхдоходы. 	<ul style="list-style-type: none"> - появление новых конкурентов, низкий уровень сервиса и средний уровень цен ухудшит конкурентную позицию; - неблагоприятная политика государства может привести к выходу из отрасли; - использование одной торговой марки не удержит покупателей при изменении их вкусов; - существующая структура при росте темпов инфляции и скачков в курсах валют может привести к банкротству компании.

Для ООО «Плутон» после проведенного анализа наиболее значимыми и вероятными оказались возможности расширения доли рынка, расширение ассортимента марок и разработка нового направления строительства новых объектов.

После позиционирования угроз было выявлено, что:

- к критическому состоянию компания могут привести либо выход в отрасль большого числа конкурентов и коренное изменение вкусов потребителей;
- к разрушению компании или ее выходу из отрасли может привести ограничительная политика государственных органов, например, увеличение налоговых сборов и пошлин, увеличение транспортных тарифов, изменение правил строительства.

Таким образом, рассмотрев возможности компании ООО «Плутон», ее слабые и сильные стороны, проведя анализ угроз, исходящих из внешней среды, и ознакомившись с основными принципами выработки стратегии, можно определить стратегию фирмы, при этом опираясь на цели организации.

Так как компания работает на развивающемся рынке с сильной конкуренцией, то для нее наилучшей будет комбинированная стратегия, нацеленная на решение своих конкурентных преимуществ и предусматривающая более глубокое проникновение, и географическое развитие рынка, с последующей вертикальной интеграцией вверх. Это можно сформулировать следующим образом:

Сначала минимизировать издержки и тем самым укрепить свою конкурентную позицию, при этом освоить строительство в уже изученных районах, затем выйти на новые рынки, заключив договоры в регионах, затем закрепиться в них, путем застройки существующих территорий, а в дальнейшем стремиться к приобретению доли акций известных предприятий.

Задание 3.

Используя матрицу БКГ, сформируйте товарную стратегию фирмы. Исходные данные в таблице 1

Таблица 1.

Товар	Объем продаж, тыс. руб.		Объем продаж, ключевого конкурента тыс. руб.	Емкость рынка, тыс. руб.
	2019г	2020г		
Продукт А	5800	5000	2500	14706
Продукт В	180	260	364	5200
Продукт С	1960	1372	1372	8575
Продукт Д	560	896	597	5973

Решение задачи:

Рассчитаем следующие показатели:

Доля рынка= Объем продаж/ Емкость рынка
(вычисляется для организации и для конкурента)

Тр (объема продаж) = объем продаж в текущем году/ объем продаж в базовом году

3. Вычисление относительной доли рынка.

Следующий шаг - вычисление относительной доли рынка (по отношению к главному конкуренту).

Относительная доля рынка(Клид.)= Доля рынка орг./Доля рынка конк.

Доля прод. общем объеме продаж = Объем продаж прод./ Общий объем продаж*100%

Данные рассчитываются и заносятся в таблицу 2.

Таблица 2.

Товар	Объем продаж, тыс руб		Объем продаж, ключевого конкурента тыс. руб.	Емкость рынка, тыс. руб.	Доля рынка, %		Показатели		
	2019	2020			Организации	Конкурента	Темп роста объема продаж, %	К лид.	Доля продукции в общем объеме, %
Продукт А	5800	5000	2500	14706	33	17	86,2	2	66,4
Продукт В	180	260	364	5200	5	7	144,4	0,7	3,45
Продукт С	1960	1372	1372	8575	16	16	70,0	1	18,2
Продукт Д	560	896	597	5973	15	10	160,0	1,5	11,9
Итого		7528							

Построение матрицы БКГ. На четвертом последнем этапе производится собственно построение матрицы Бостонской консалтинговой группы. Из начала координат проводим две оси: вертикальную (темп роста рынка) и горизонтальную (относительная доля рынка). **Каждая ось делится пополам, на две части.**

Дополнительно для построения матрицы рассчитаем:

1. Средний темп роста объема продаж
 $T_{ср.} = 86,2 + 144,4 + 70 + 160 / 4 = 115,15 = 1155$
2. Усредненный коэффициент лидерства на рынке по всем видам продукции
 $K_{лид. ср.} = 2 + 0,7 + 1 + 1,5 / 4 = 1,3$

Одной части соответствуют низкие значения показателей (низкий темп роста рынка, низкая относительная доля рынка), другой – **высокие** (высокий темп роста рынка, высокая относительная доля рынка).



Рис.1

Следует принять управленческие и коммерческие решения в отношении следующих групп матрицы БКГ:

- а) Звезды – сохранение лидирующих позиций;
- б) Дойные коровы – получение максимально возможной прибыли, в течение как можно более длительного периода времени;
- в) Дикie кошки – для перспективных продуктов инвестирование и развитие;
- г) Дохлые собаки – прекращение их поддержки и/или уход с рынка (снятие с производства).

По матрице БКГ (рис. 1.) можно сделать следующие выводы:

Следует принять меры по формированию сбалансированного портфеля по матрице БКГ. В идеале такой портфель состоит из товаров 2 видов:

а) Товары, приносящие компании доход в настоящее время. Это «Дойные коровы» (продукт Д) и «Звезды» (продукт С). Они приносят прибыль уже сегодня, прямо сейчас. Полученные от них денежные средства (в первую очередь от «Дойных коров») можно вкладывать в развитие компании.

б) Товары, которые обеспечат компании доход в будущем. Это перспективные «Дикie кошки» (продукт В). В настоящее время они могут приносить очень маленький доход, не приносить его вовсе или даже быть убыточными (из-за инвестиций в их развитие). Но в будущем, при благоприятных условиях, эти «Дикie кошки» станут «Дойными коровами» или «Звездами» и начнут приносить хороший доход. Вот таким должен быть сбалансированный портфель по матрице БКГ!

в) Продукт А «Дохлые собаки» следует снять с производства

ПОДГОТОВКА К ПРОМЕЖУТОЧНОЙ АТТЕСТАЦИИ

При подготовке к экзамену по дисциплине «Теория менеджмента» обучающемуся рекомендуется:

1. повторить пройденный материал и ответить на вопросы, используя конспект и материалы лекций. Если по каким-либо вопросам у студента недостаточно информации в лекционных материалах, то необходимо получить информацию из раздаточных материалов и/или учебников (литературы), рекомендованных для изучения дисциплины «Теория менеджмента».

Целесообразно также дополнить конспект лекций наиболее существенными и важными тезисами для рассматриваемого вопроса;

2. при изучении основных и дополнительных источников информации в рамках выполнения заданий на экзамене особое внимание необходимо уделять схемам, рисункам, графикам и другим иллюстрациям, так как подобные графические материалы, как правило, в наглядной форме отражают главное содержание изучаемого вопроса;

3. при изучении основных и дополнительных источников информации в рамках выполнения заданий на экзамене (в случаях, когда отсутствует иллюстративный материал) особое внимание необходимо обращать на наличие в тексте словосочетаний вида «во-первых», «во-вторых» и т.д., а также дефисов и перечислений (цифровых или буквенных), так как эти признаки, как правило, позволяют структурировать ответ на предложенное задание.

Подобную текстовую структуризацию материала слушатель может трансформировать в рисунки, схемы и т. п. для более краткого, наглядного и удобного восприятия (иллюстрации целесообразно отразить в конспекте лекций – это позволит оперативно и быстро найти, в случае необходимости, соответствующую информацию);

4. следует также обращать внимание при изучении материала для подготовки к экзамену на словосочетания вида «таким образом», «подводя итог сказанному» и т.п., так как это признаки выражения главных мыслей и выводов по изучаемому вопросу (пункту, разделу). В отдельных случаях выводы по теме (разделу, главе) позволяют полностью построить (восстановить, воссоздать) ответ на поставленный вопрос (задание), так как содержат в себе основные мысли и тезисы для ответа.

МИНОБРНАУКИ РОССИИ

ФГБОУ ВО «Уральский государственный горный университет»



МЕТОДИЧЕСКИЕ РЕКОМЕНДАЦИИ И ЗАДАНИЯ К КОНТРОЛЬНОЙ РАБОТЕ

МАРКЕТИНГ

Направление подготовки
38.03.02 Менеджмент

Направленность (профиль):
Производственный менеджмент

квалификация выпускника: **бакалавр**

Автор: Жуков В.Г., доцент, к.э.н.

Одобрены на заседании кафедры

Экономики и менеджмента

(название кафедры)

Зав. кафедрой

(подпись)

Мочалова Л.А.

(Фамилия И.О.)

Протокол № 1 от 09.09.2021

(Дата)

Рассмотрены методической комиссией

Инженерно-экономического факультета

(название факультета)

Председатель

(подпись)

Мочалова Л.А.

(Фамилия И.О.)

Протокол № 1 от 29.09.2021

(Дата)

Екатеринбург

СОДЕРЖАНИЕ

ВВЕДЕНИЕ.....	
ОРГАНИЗАЦИЯ ВЫПОЛНЕНИЯ КОНТРОЛЬНОЙ РАБОТЫ.....	
СОДЕРЖАНИЕ И ПОРЯДОК ВЫПОЛНЕНИЯ КОНТРОЛЬНОЙ РАБОТЫ.....	
ТРЕБОВАНИЯ К ОФОРМЛЕНИЮ КОНТРОЛЬНОЙ РАБОТЫ.....	
ПОРЯДОК ЗАЩИТЫ КОНТРОЛЬНОЙ РАБОТЫ.....	
МЕТОДИКА ОЦЕНКИ КОНТРОЛЬНОЙ РАБОТЫ.....	
КОМПЛЕКТ ВАРИАНТОВ КОНТРОЛЬНОЙ РАБОТЫ.....	
ПРИЛОЖЕНИЕ 1	

ВВЕДЕНИЕ

Данные методические рекомендации необходимы для студентов бакалавриата по направлению подготовки 38.03.02 – «Менеджмент» при организации самостоятельной работы по дисциплине «Маркетинг» в рамках подготовки и защиты контрольной работы.

В методических рекомендациях содержатся особенности организации подготовки контрольной работы, содержание и порядок ее выполнения, комплект вариантов контрольных работ, требования к ее оформлению, а также порядок защиты и критерии оценки.

ОРГАНИЗАЦИЯ ВЫПОЛНЕНИЯ КОНТРОЛЬНОЙ РАБОТЫ

Выполнение контрольной работы в виде расчетной работы практикуется в учебном процессе в целях приобретения студентом необходимой профессиональной подготовки, развития умения и навыков самостоятельного научного поиска: изучения литературы по выбранной теме, анализа представленных материалов, обобщения материала, выделения главного, формулирования выводов, а также принятия нестандартного решения и аргументации собственной точки зрения.

Расчетная работа предполагает творческое осмысление полученного в результате полевого исследования рынка материала, сопоставление различных точек зрения по исследуемой проблеме, выработка собственного решения поставленной задачи и его аргументацию.

Тема контрольной работы – «Прогнозирование рыночной доли на конкурентном рынке». Студенту предоставляется индивидуальное задание в виде результатов анкетирования покупателей. Студенту необходимо обработать анкету, рассчитать необходимые показатели, сделать прогноз долей рынка, оформить и наглядно представить полученные результаты и сделать окончательные выводы.

СОДЕРЖАНИЕ И ПОРЯДОК ВЫПОЛНЕНИЯ КОНТРОЛЬНОЙ РАБОТЫ

ТЕОРЕТИЧЕСКИЕ ОСНОВЫ ВЫПОЛНЕНИЯ КОНТРОЛЬНОЙ РАБОТЫ

Выполнение данной контрольной работы относится к вопросу измерения поведенческой реакции покупателей и прогнозирования на этом основании долей рынка различных марок (производителей) в условиях конкурентного рынка.

Простейшей и самой прямой мерой поведенческой реакции являются данные о продажах товара или торговой марки, дополненные анализом доли рынка, удерживаемой

в каждом охваченном сегменте. Объем продаж по фирме или торговой марке в физическом или стоимостном выражении – самые непосредственные меры поведенческой реакции рынка.

Однако анализ объемов продаж может и вводить в заблуждение, поскольку он не раскрывает, как обстоят дела у торговой марки относительно конкурирующих марок, действующих на том же базовом рынке. Рост продаж может быть обусловлен общим улучшением рыночной ситуации и не иметь никакой связи с эффективностью марки. Этот рост может даже маскировать ухудшение в позиционировании марки, например, когда ее рост был меньше, чем у ее соперников. Поэтому анализ продаж должен быть дополнен анализом долей рынка, лучше всего в натуральном выражении по каждому охваченному сегменту.

Расчет долей рынка предполагает, что фирма точно определила свой базовый рынок, т. е. множество товаров или марок, которые являются для нее конкурирующими. После того как базовый рынок определен, доля рынка для марки А рассчитывается по простой формуле:

D_A = количество проданных изделий марки А / общий объем продаж на базовом рынке.

Смысл измерения доли рынка состоит в том, чтобы исключить влияние внешних факторов, которые оказывают одинаковое влияние на все конкурирующие марки, и благодаря этому дать возможность более точно и правильно оценить конкурентную силу каждой из них.

Анализ и прогнозирование доли рынка основан на двух основных и принципиальных показателях, которые описывают конкурентную силу каждой марки – это уровень приверженности (лояльности) и уровень привлечения.

Уровень приверженности (α_A) – это процент покупателей, которые, приобретая марку А в предыдущий период (t), продолжают покупать ее в последующий (t+1).

Уровень привлечения ($\beta_{B \rightarrow A}$; $\beta_{C \rightarrow A}$ и т.д.) – это процент покупателей, которые, приобретая в предшествующий период (t) конкурирующую марку (В, С, D, и т.д.), затем (в последующем периоде, t+1) переключились на марку А.

Указанные доли (показатели), называемые вероятностями переключений, могут быть получены путем опроса или на основе данных от контролируемой выборки потребителей (потребительской панели). Эти вероятности переключений позволяют объяснять динамику долей рынка, описывать лежащую в их основе динамику конкуренции и формулировать предсказания развития рынка в предположении, что

выявленные вероятности переключений останутся неизменными в пределах разумного интервала планирования.

Если определить уровни приверженности и уровни привлечения для всех конкурирующих марок, то можно спрогнозировать долю рынка на следующий период по следующим формулам:

$$D_{A \ t+1} = \alpha_A \times D_{At} + \beta_{B \rightarrow A} \times D_{Bt} + \beta_{C \rightarrow A} \times D_{Ct}$$

$$D_{B \ t+1} = \alpha_B \times D_{Bt} + \beta_{A \rightarrow B} \times D_{At} + \beta_{C \rightarrow B} \times D_{Ct}$$

$$D_{C \ t+1} = \alpha_C \times D_{Ct} + \beta_{A \rightarrow C} \times D_{At} + \beta_{B \rightarrow C} \times D_{Bt}$$

Прогнозные доли рынка на следующий период (t+2) будут определяться следующим образом:

$$D_{A \ t+2} = \alpha_A \times D_{At+1} + \beta_{B \rightarrow A} \times D_{Bt+1} + \beta_{C \rightarrow A} \times D_{Ct+1}$$

$$D_{B \ t+2} = \alpha_B \times D_{Bt+1} + \beta_{A \rightarrow B} \times D_{At+1} + \beta_{C \rightarrow B} \times D_{Ct+1}$$

$$D_{C \ t+2} = \alpha_C \times D_{Ct+1} + \beta_{A \rightarrow C} \times D_{At+1} + \beta_{B \rightarrow C} \times D_{Bt+1}$$

Аналогичным образом могут быть рассчитаны прогнозные доли рынка на следующие периоды.

Типовое задание

На сегменте рынка конкурируют три фирмы – А, В, С. Фирма А в мае провела обследование мнения покупателей по товарам, которые продают все три фирмы А,В,С (результаты в таблице). Вопросы и задания:

1. Рассчитать показатели приверженности (лояльности) и привлечения покупателей торговым маркам фирм А, В, С.
2. Рассчитать прогнозные доли рынка фирм А, В, С в июне, июле, августе и сентябре предполагая сохранение показателей приверженности и привлечения в будущем и при условии раздела рынка между этими тремя фирмами. Постройте график динамики долей рынка по маркам и проанализируйте складывающуюся тенденцию.

Результаты обработки анкет по движению потребительских симпатий

№ анкеты	Какой марки товар Вы купили сегодня ?	Какой марки товар Вы купили в прошлый раз ?	№ анкеты	Какой марки товар Вы купили сегодня ?	Какой марки товар Вы купили в прошлый раз ?
1	А	А	51	А	С
2	А	А	52	А	С
3	А	А	53	А	С
4	А	А	54	А	С
5	А	А	55	А	С
6	А	А	56	В	С
7	А	А	57	В	С

8	A	A	58	B	C
9	A	A	59	B	C
10	A	A	60	B	C
11	A	A	61	B	C
12	A	A	62	C	C
13	A	A	63	C	C
14	A	A	64	C	C
15	A	A	65	C	C
16	A	A	66	C	C
17	A	A	67	C	C
18	A	A	68	C	C
19	A	A	69	C	C
20	A	A	70	C	C
21	B	A	71	C	C
22	B	A	72	C	C
23	B	A	73	C	C
24	B	A	74	C	C
25	B	A	75	C	C
26	B	A	76	C	C
27	C	A	77	C	C
28	C	A	78	C	C
29	C	A	79	C	C
30	C	A	80	C	C
31	B	B	81	C	C
32	B	B	82	C	C
33	B	B	83	C	C
34	B	B	84	C	C
35	B	B	85	C	C
36	B	B	86	C	C
37	B	B	87	C	C
38	B	B	88	C	C
39	B	B	89	C	C
40	B	B	90	C	C
41	B	B	91	C	C
42	B	B	92	C	C
43	B	B	93	C	C
44	B	B	94	C	C
45	B	B	95	C	C
46	A	B	96	C	C
47	A	B	97	C	C
48	A	B	98	C	C
49	C	B	99	C	C
50	C	B	100	C	C

Решение:

Выполнение контрольной работы необходимо осуществлять в следующей последовательности:

1. Производим обработку анкет с целью:

- выявления количества покупателей марок А, В, С в апреле месяце и расчет начальной доли рынка каждой марки в данный период;
- определение количества покупателей, которые в мае месяце остались привержены (лояльны) каждой марке;
- определение количества покупателей, которые с апреля переключились на другие марки в мае.

Для данного варианта задания обработка анкет дает следующие результаты:

Количество покупателей в апреле		
А	В	С
30	20	50

Количество покупателей, которые в мае остались верны своей марке			Количество покупателей, перешедших от одной марки в апреле к другой – в мае					
А	В	С	от В к А	от С к А	от А к В	от С к В	от А к С	от В к С
20	15	39	3	5	6	6	4	2

Так как общее количество опрашиваемых составляет 100 человек, можно рассчитать начальные доли рынка для марок в апреле:

$$D_{A t} = 30 / 100 = 0,3 = 30 \%$$

$$D_{B t} = 20 / 100 = 0,2 = 20 \%$$

$$D_{C t} = 50 / 100 = 0,5 = 50 \%$$

2. Производим расчет уровня приверженности и по два уровня привлечения для каждой марки:

$$\alpha_A = 20 / 30 = 0,6667$$

$$\alpha_B = 15 / 20 = 0,75$$

$$\alpha_C = 39 / 50 = 0,78$$

$$\beta_{B \rightarrow A} = 3 / 20 = 0,15$$

$$\beta_{C \rightarrow A} = 5 / 50 = 0,10$$

$$\beta_{A \rightarrow B} = 6 / 30 = 0,20$$

$$\beta_{C \rightarrow B} = 6 / 50 = 0,12$$

$$\beta_{A \rightarrow C} = 4 / 30 = 0,1333$$

$$\beta_{B \rightarrow C} = 2 / 20 = 0,10$$

3. На основе рассчитанных уровней приверженности и привлечения и отталкиваясь от долей рынка марок в апреле, определяем расчетные доли рынка в мае.

$$D_{A t+1} = 0,6667 \times 30 + 0,15 \times 20 + 0,1 \times 50 = 20,0 + 3,0 + 5,0 = 28,0 \%$$

$$D_{B t+1} = 0,75 \times 20 + 0,20 \times 30 + 0,12 \times 50 = 15,0 + 6,0 + 6,0 = 27,0 \%$$

$$D_{C t+1} = 0,78 \times 50 + 0,1333 \times 30 + 0,10 \times 20 = 39,0 + 4,0 + 2,0 = 47,0 \%$$

Сумма рассчитанных долей рынка составила 100%, что свидетельствует о правильности расчетов. Кроме того, для проверки, можно сопоставить рассчитанные доли рынка в мае с анкетными данными за май.

4. Далее, аналогичным образом необходимо рассчитать прогнозные доли рынка на июнь, июль, август и сентябрь. Для снижения ошибки расчетов следует на каждом временном шаге округлять данные таким образом, чтобы сумма долей составляла 100 %.
5. Полученные результаты необходимо свести в таблицу следующего вида:

Марки	Доли рынка в периоды, %					
	T (апрель)	t+1 (май)	t+2 (июнь)	t+3 (июль)	t+4 (август)	t+5 (сентябрь)
А	30	28	27,2	27	27	27
В	20	27	31,3	33,9	35,5	36,5
С	50	45	41,5	39,1	37,5	36,5
Весь рынок	100	100	100	100	100	100

6. Для наглядности представления прогнозной динамики долей рынка, полученные в результате расчетов данные необходимо вынести на график:

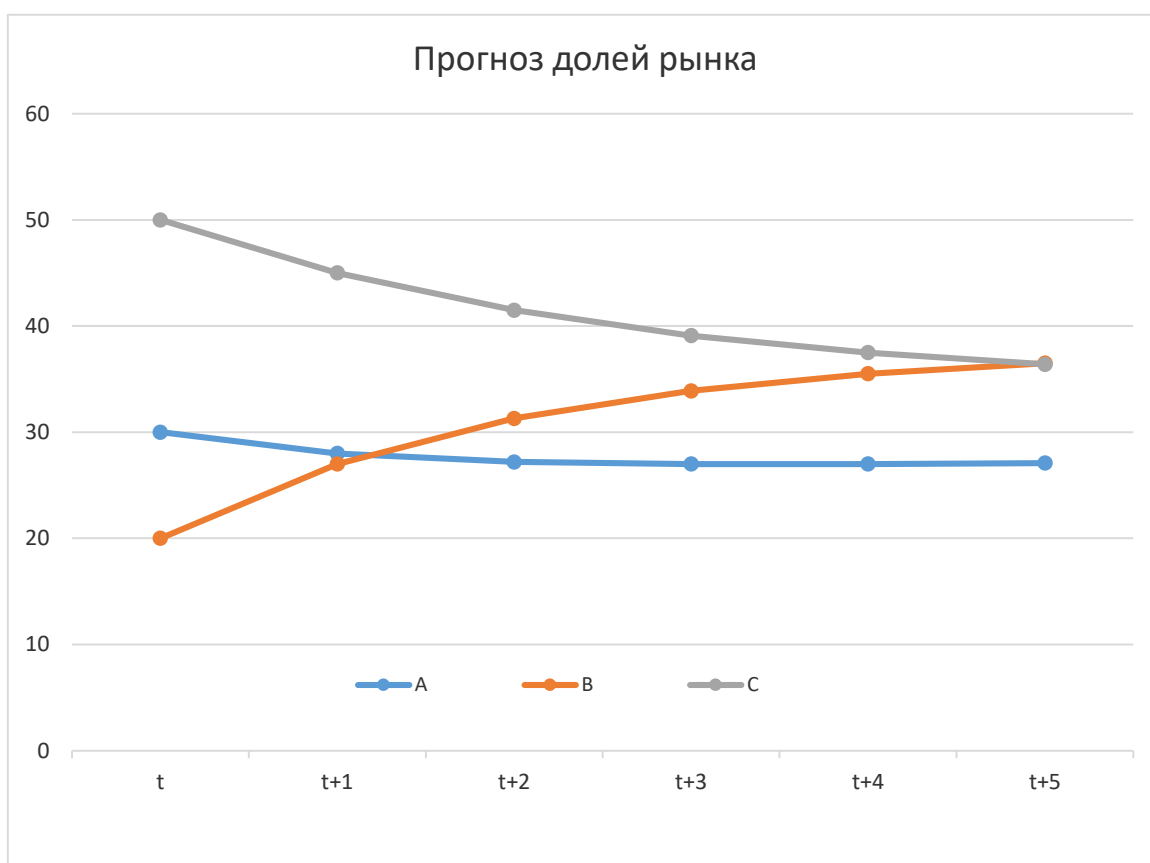

7. Далее, на основании рассчитанных данных и графического изображения динамики долей рынка, необходимо сформулировать выводы по прогнозу возможного изменения ситуации на рынке.

По результатам выполнения данного задания можно сформулировать выводы следующим образом.

По состоянию на май месяц лидером рынка являлась марка (фирма) С, имеющая 50 % доли рынка. Аутсайдером была марка В с долей рынка в 20 %. Марка А занимала промежуточное положение, имея 30 % доли рынка.

На основании изучения покупательских предпочтений можно спрогнозировать существенное изменение ситуации на рынке.

Марка С может потерять свои лидерские позиции, и ее доля снизится до 36,6 %. Напротив, доля марки В будет существенно расти и к сентябрю месяцу она может сравняться с долей марки С и также составить 36,5 %. Доля марки А по прогнозу будет незначительно снижаться, и она станет аутсайдером рынка с 27 % доли рынка.

Так как исследование проводила фирма марки А, то ей нужно учесть возможные негативные для нее тенденции развития событий и срочно предпринять определенные усилия для поддержки своей марки.

ТРЕБОВАНИЯ К ОФОРМЛЕНИЮ КОНТРОЛЬНОЙ РАБОТЫ

Текст контрольной работы должен быть подготовлен в печатном виде. Текст работы оформляется на листах формата А4, на одной стороне листа, с полями: левое – 25 мм, верхнее – 20 мм, правое – 15 мм и нижнее – 25 мм. При компьютерном наборе шрифт должен быть таким: тип шрифта Times New Roman, кегль 14, междустрочный интервал 1,5.

Рекомендуемый объем работы – до 10 страниц. Титульный лист работы оформляется студентом по образцу, данному в приложении 1.

Все страницы работы должны быть пронумерованы. Номер страницы ставится снизу страницы, по центру. Первой страницей является титульный лист, но на ней номер страницы не ставится.

Необходимо подробно представить и детально описать все выполненные расчеты. В конце работы в обязательном порядке должны быть представлены окончательные выводы.

ПОРЯДОК ЗАЩИТЫ КОНТРОЛЬНОЙ РАБОТЫ

1. Краткое сообщение, характеризующее цель и задачи работы, ее актуальность, полученные результаты, вывод и предложения.
2. Ответы студента на вопросы преподавателя.
3. Отзыв руководителя-консультанта о ходе выполнения работы.

Советы студенту:

• Готовясь к защите работы, вы должны вспомнить материал максимально подробно, и это должно найти отражение в схеме вашего ответа. Но тут же необходимо выделить главное, что наиболее важно для понимания материала в целом.

• Вступление должно быть очень кратким – 1-2 фразы (если вы хотите подчеркнуть при этом важность и сложность данного вопроса, то не говорите, что он сложен и важен, а покажите его сложность и важность).

• Целесообразнее вначале показать свою схему раскрытия вопроса, а уж потом ее детализировать.

• Рассказывать будет легче, если вы представите себе, что объясняете материал очень способному и хорошо подготовленному человеку, который не знает именно этой темы, и что при этом вам обязательно нужно доказать важность данного раздела и заинтересовать в его освоении.

• Строго следите за точностью своих выражений и правильностью употребления терминов.

• Не пытайтесь рассказать побольше за счет ускорения темпа, но и не мямлите.

• Не демонстрируйте излишнего волнения и не напрашивайтесь на сочувствие.

• Будьте особенно внимательны ко всем вопросам преподавателя, к малейшим его замечаниям. И уж ни в коем случае его не перебивайте!

• Будьте доброжелательны и тактичны, даже если к ответу вы не готовы (это вина не преподавателя, а ваша).

МЕТОДИКА ОЦЕНКИ КОНТРОЛЬНОЙ РАБОТЫ

Проверяемая компетенция:

ОПК-4: способен выявлять и оценивать новые рыночные возможности, разрабатывать бизнес-планы создания и развития новых направлений деятельности организаций (*знать:* понятие рыночной доли, методы ее расчета и прогнозирования; *уметь:* рассчитывать уровни лояльности (приверженности) и привлечения покупателей; *владеть:* навыками расчёта и прогнозирования рыночной доли с последующей интерпретацией изменения конкурентной рыночной ситуации).

<i>Критерии оценивания выполнения контрольной работы</i>	<i>Количество баллов</i>
правильность выполнения задания	0-3

самостоятельность выполнения задания	0-1
аргументированность изложения решения и сформулированных выводов	0-1
Итого	0-5

КОМПЛЕКТ ВАРИАНТОВ КОНТРОЛЬНОЙ РАБОТЫ

Задание № 1

На сегменте рынка конкурируют три фирмы – А, В, С. Фирма А в мае провела обследование мнения покупателей по товарам, которые продают все три фирмы А,В,С (результаты в таблице). Вопросы и задания:

1. Рассчитать показатели приверженности (лояльности) и привлечения покупателей торговым маркам фирм А, В, С.
2. Рассчитать прогнозные доли рынка фирм А, В, С в июне, июле, августе и сентябре предполагая сохранение показателей приверженности и привлечения в будущем и при условии раздела рынка между этими тремя фирмами. Проанализируйте складывающуюся тенденцию.

Результаты обработки анкет по движению потребительских симпатий

№ анкеты	Какой марки товар Вы купили сегодня ?	Какой марки товар Вы купили в прошлый раз ?	№ анкеты	Какой марки товар Вы купили сегодня ?	Какой марки товар Вы купили в прошлый раз ?
1	А	А	51	А	С
2	А	А	52	А	С
3	А	А	53	А	С
4	А	А	54	А	С
5	А	А	55	А	С
6	А	А	56	В	С
7	А	А	57	В	С
8	А	А	58	В	С
9	А	А	59	В	С
10	А	А	60	В	С
11	А	А	61	В	С
12	А	А	62	С	С
13	А	А	63	С	С
14	А	А	64	С	С
15	А	А	65	С	С
16	А	А	66	С	С
17	А	А	67	С	С
18	А	А	68	С	С
19	А	А	69	С	С
20	А	А	70	С	С
21	В	А	71	С	С
22	В	А	72	С	С
23	В	А	73	С	С
24	В	А	74	С	С
25	В	А	75	С	С
26	В	А	76	С	С
27	С	А	77	С	С
28	С	А	78	С	С
29	С	А	79	С	С
30	С	А	80	С	С
31	В	В	81	С	С
32	В	В	82	С	С
33	В	В	83	С	С
34	В	В	84	С	С
35	В	В	85	С	С

36	B	B	86	C	C
37	B	B	87	C	C
38	B	B	88	C	C
39	B	B	89	C	C
40	B	B	90	C	C
41	B	B	91	C	C
42	B	B	92	C	C
43	B	B	93	C	C
44	B	B	94	C	C
45	B	B	95	C	C
46	A	B	96	C	C
47	A	B	97	C	C
48	A	B	98	C	C
49	C	B	99	C	C
50	C	B	100	C	C

Задание № 2

На сегменте рынка конкурируют три фирмы – А, В, С. Фирма А в мае провела обследование мнения покупателей по товарам, которые продают все три фирмы А,В,С (результаты в таблице). Вопросы и задания:

1. Рассчитать показатели приверженности (лояльности) и привлечения покупателей торговым маркам фирм А, В, С.
2. Рассчитать прогнозные доли рынка фирм А, В, С в июне, июле, августе и сентябре предполагая сохранение показателей приверженности и привлечения в будущем и при условии раздела рынка между этими тремя фирмами. Проанализируйте складывающуюся тенденцию.

Результаты обработки анкет по движению потребительских симпатий

№ анкеты	Какой марки товар Вы купили сегодня ?	Какой марки товар Вы купили в прошлый раз ?	№ анкеты	Какой марки товар Вы купили сегодня ?	Какой марки товар Вы купили в прошлый раз ?
1	A	C	51	A	A
2	A	C	52	A	A
3	A	C	53	A	A
4	A	C	54	A	A
5	A	C	55	A	A
6	B	C	56	A	A
7	B	C	57	A	A
8	B	C	58	A	A
9	B	C	59	A	A
10	B	C	60	A	A
11	B	C	61	A	A
12	C	C	62	A	A
13	C	C	63	A	A
14	C	C	64	A	A
15	C	C	65	A	A
16	C	C	66	A	A
17	C	C	67	A	A
18	C	C	68	A	A
19	C	C	69	A	A
20	C	C	70	A	A
21	C	C	71	B	A
22	C	C	72	B	A
23	C	C	73	B	A
24	C	C	74	B	A
25	C	C	75	B	A
26	C	C	76	B	A
27	C	C	77	C	A

28	С	С	78	С	А
29	С	С	79	С	А
30	С	С	80	С	А
31	С	С	81	В	В
32	С	С	82	В	В
33	С	С	83	В	В
34	С	С	84	В	В
35	С	С	85	В	В
36	С	С	86	В	В
37	С	С	87	В	В
38	С	С	88	В	В
39	С	С	89	В	В
40	С	С	90	В	В
41	С	С	91	В	В
42	С	С	92	В	В
43	С	С	93	В	В
44	С	С	94	В	В
45	С	С	95	В	В
46	С	С	96	А	В
47	С	С	97	А	В
48	С	С	98	А	В
49	С	С	99	С	В
50	С	С	100	С	В

Задание № 3

На сегменте рынка конкурируют три фирмы – А, В, С. Фирма А в мае провела обследование мнения покупателей по товарам, которые продают все три фирмы А,В,С (результаты в таблице). Вопросы и задания:

1. Рассчитать показатели приверженности (лояльности) и привлечения покупателей торговым маркам фирм А, В, С.
2. Рассчитать прогнозные доли рынка фирм А, В, С в июне, июле, августе и сентябре предполагая сохранение показателей приверженности и привлечения в будущем и при условии раздела рынка между этими тремя фирмами. Проанализируйте складывающуюся тенденцию.

Результаты обработки анкет по движению потребительских симпатий

№ анкеты	Какой марки товар Вы купили сегодня ?	Какой марки товар Вы купили в прошлый раз ?	№ анкеты	Какой марки товар Вы купили сегодня ?	Какой марки товар Вы купили в прошлый раз ?
1	А	С	51	С	С
2	А	С	52	С	С
3	А	С	53	С	С
4	А	С	54	С	С
5	А	С	55	С	С
6	В	С	56	С	С
7	В	С	57	С	С
8	В	С	58	С	С
9	В	С	59	С	С
10	В	С	60	С	С
11	В	С	61	С	С
12	С	С	62	С	С
13	С	С	63	С	С
14	С	С	64	С	С
15	С	С	65	С	С
16	А	А	66	А	А
17	А	А	67	А	А
18	А	А	68	А	А
19	А	А	69	А	А

20	A	A	70	A	A
21	A	A	71	B	A
22	A	A	72	B	A
23	A	A	73	B	A
24	A	A	74	B	A
25	A	A	75	B	A
26	A	A	76	B	A
27	A	A	77	C	A
28	A	A	78	C	A
29	A	A	79	C	A
30	A	A	80	C	A
31	C	C	81	B	B
32	C	C	82	B	B
33	C	C	83	B	B
34	C	C	84	B	B
35	C	C	85	B	B
36	C	C	86	B	B
37	C	C	87	B	B
38	C	C	88	B	B
39	C	C	89	B	B
40	C	C	90	B	B
41	C	C	91	B	B
42	C	C	92	B	B
43	C	C	93	B	B
44	C	C	94	B	B
45	C	C	95	B	B
46	C	C	96	A	B
47	C	C	97	A	B
48	C	C	98	A	B
49	C	C	99	C	B
50	C	C	100	C	B

Задание № 4

На сегменте рынка конкурируют три фирмы – А, В, С. Фирма А в мае провела обследование мнения покупателей по товарам, которые продают все три фирмы А,В,С (результаты в таблице). Вопросы и задания:

1. Рассчитать показатели приверженности (лояльности) и привлечения покупателей торговым маркам фирм А, В, С.
2. Рассчитать прогнозные доли рынка фирм А, В, С в июне, июле, августе и сентябре предполагая сохранение показателей приверженности и привлечения в будущем и при условии раздела рынка между этими тремя фирмами. Проанализируйте складывающуюся тенденцию.

Результаты обработки анкет по движению потребительских симпатий

№ анкеты	Какой марки товар Вы купили сегодня ?	Какой марки товар Вы купили в прошлый раз ?	№ анкеты	Какой марки товар Вы купили сегодня ?	Какой марки товар Вы купили в прошлый раз ?
1	C	C	51	A	C
2	C	C	52	A	C
3	C	C	53	A	C
4	C	C	54	A	C
5	C	C	55	A	C
6	C	C	56	B	C
7	C	C	57	B	C
8	C	C	58	B	C
9	C	C	59	B	C
10	C	C	60	B	C
1	C	C	61	B	C

12	C	C	62	C	C
13	C	C	63	C	C
14	C	C	64	C	C
15	C	C	65	C	C
16	A	A	66	A	A
17	A	A	67	A	A
18	A	A	68	A	A
19	A	A	69	A	A
20	A	A	70	A	A
21	B	A	71	A	A
22	B	A	72	A	A
23	B	A	73	A	A
24	B	A	74	A	A
25	B	A	75	A	A
26	B	A	76	A	A
27	C	A	77	A	A
28	C	A	78	A	A
29	C	A	79	A	A
30	C	A	80	A	A
31	B	B	81	C	C
32	B	B	82	C	C
33	B	B	83	C	C
34	B	B	84	C	C
35	B	B	85	C	C
36	B	B	86	C	C
37	B	B	87	C	C
38	B	B	88	C	C
39	B	B	89	C	C
40	B	B	90	C	C
41	B	B	91	C	C
42	B	B	92	C	C
43	B	B	93	C	C
44	B	B	94	C	C
45	B	B	95	C	C
46	A	B	96	C	C
47	A	B	97	C	C
48	A	B	98	C	C
49	C	B	99	C	C
50	C	B	100	C	C

Задание № 5

На сегменте рынка конкурируют три фирмы – А, В ,С. Фирма А в мае провела обследование мнения покупателей по товарам, которые продают все три фирмы А,В,С (результаты в таблице). Вопросы и задания:

1. Рассчитать показатели приверженности (лояльности) и привлечения покупателей торговым маркам фирм А, В, С.
2. Рассчитать прогнозные доли рынка фирм А, В, С в июне, июле, августе и сентябре предполагая сохранение показателей приверженности и привлечения в будущем и при условии раздела рынка между этими тремя фирмами. Проанализируйте складывающуюся тенденцию.

Результаты обработки анкет по движению потребительских симпатий

№ анкеты	Какой марки товар Вы купили сегодня ?	Какой марки товар Вы купили в прошлый раз ?	№ анкеты	Какой марки товар Вы купили сегодня ?	Какой марки товар Вы купили в прошлый раз ?
1	В	А	51	С	С
2	В	А	52	С	С
3	В	А	53	С	С

4	B	A	54	C	C
5	B	A	55	C	C
6	B	A	56	C	C
7	C	A	57	C	C
8	C	A	58	C	C
9	C	A	59	C	C
10	C	A	60	C	C
11	B	B	61	C	C
12	B	B	62	C	C
13	B	B	63	C	C
14	B	B	64	C	C
15	B	B	65	C	C
16	B	B	66	C	C
17	B	B	67	C	C
18	B	B	68	C	C
19	B	B	69	C	C
20	B	B	70	C	C
21	B	B	71	A	C
22	B	B	72	A	C
23	B	B	73	A	C
24	B	B	74	A	C
25	B	B	75	A	C
26	A	B	76	B	C
27	A	B	77	B	C
28	A	B	78	B	C
29	C	B	79	B	C
30	C	B	80	B	C
31	C	C	81	B	C
32	C	C	82	C	C
33	C	C	83	C	C
34	C	C	84	C	C
35	C	C	85	C	C
36	C	C	86	A	A
37	C	C	87	A	A
38	C	C	88	A	A
39	C	C	89	A	A
40	C	C	90	A	A
41	C	C	91	A	A
42	C	C	92	A	A
43	C	C	93	A	A
44	C	C	94	A	A
45	C	C	95	A	A
46	A	A	96	A	A
47	A	A	97	A	A
48	A	A	98	A	A
49	A	A	99	A	A
50	A	A	100	A	A

Задание № 6

На сегменте рынка конкурируют три фирмы – А, В, С. Фирма А в мае провела обследование мнения покупателей по товарам, которые продают все три фирмы А,В,С (результаты в таблице). Вопросы и задания:

1. Рассчитать показатели приверженности (лояльности) и привлечения покупателей торговым маркам фирм А, В, С.
2. Рассчитать прогнозные доли рынка фирм А, В, С в июне, июле, августе и сентябре предполагая сохранение показателей приверженности и привлечения в будущем и при условии раздела рынка между этими тремя фирмами. Проанализируйте складывающуюся тенденцию.

Результаты обработки анкет по движению потребительских симпатий

№ анкеты	Какой марки товар Вы купили сегодня ?	Какой марки товар Вы купили в прошлый раз ?	№ анкеты	Какой марки товар Вы купили сегодня ?	Какой марки товар Вы купили в прошлый раз ?
1	В	А	51	А	В
2	В	А	52	А	В
3	В	А	53	А	В
4	В	А	54	А	В
5	В	А	55	А	В
6	В	А	56	А	В
7	В	А	57	А	В
8	В	А	58	А	В
9	С	А	59	А	В
10	С	А	60	А	В
11	С	А	61	В	В
12	С	А	62	В	В
13	А	А	63	В	В
14	А	А	64	В	В
15	А	А	65	В	В
16	А	А	66	В	В
17	А	А	67	В	В
18	А	А	68	В	В
19	А	А	69	В	В
20	А	А	70	В	В
21	А	А	71	В	В
22	А	А	72	В	В
23	А	А	73	В	В
24	А	А	74	В	В
25	А	А	75	В	В
26	А	А	76	В	В
27	А	А	77	В	В
28	А	А	78	В	В
29	А	А	79	В	В
30	А	А	80	В	В
31	А	А	81	В	С
32	А	А	82	В	С
33	А	А	83	А	С
34	А	А	84	А	С
35	А	А	85	С	С
36	А	А	86	С	С
37	А	А	87	С	С
38	А	А	88	С	С
39	А	А	89	С	С
40	А	А	90	С	С
41	С	В	91	С	С
42	С	В	92	С	С
43	С	В	93	С	С
44	С	В	94	С	С
45	С	В	95	С	С
46	С	В	96	С	С
47	С	В	97	С	С
48	С	В	98	С	С
49	А	В	99	С	С
50	А	В	100	С	С

Задание № 7

На сегменте рынка конкурируют три фирмы – А, В ,С. Фирма А в мае провела обследование мнения покупателей по товарам, которые продают все три фирмы А,В,С (результаты в таблице). Вопросы и задания:

1. Рассчитать показатели приверженности (лояльности) и привлечения покупателей торговым маркам фирм А, В, С.
2. Рассчитать прогнозные доли рынка фирм А, В, С в июне, июле, августе и сентябре предполагая сохранение показателей приверженности и привлечения в будущем и при условии раздела рынка между этими тремя фирмами. Проанализируйте складывающуюся тенденцию.

Результаты обработки анкет по движению потребительских симпатий

№ анкеты	Какой марки товар Вы купили сегодня ?	Какой марки товар Вы купили в прошлый раз ?	№ анкеты	Какой марки товар Вы купили сегодня ?	Какой марки товар Вы купили в прошлый раз ?
1	А	В	51	В	А
2	А	В	52	В	А
3	А	В	53	В	А
4	А	В	54	В	А
5	А	В	55	В	А
6	А	В	56	В	А
7	А	В	57	В	А
8	А	В	58	В	А
9	А	В	59	С	А
10	А	В	60	С	А
11	В	В	61	С	А
12	В	В	62	С	А
13	В	В	63	А	А
14	В	В	64	А	А
15	В	В	65	А	А
16	В	В	66	А	А
17	В	В	67	А	А
18	В	В	68	А	А
19	В	В	69	А	А
20	В	В	70	А	А
21	В	В	71	А	А
22	В	В	72	А	А
23	В	В	73	А	А
24	В	В	74	А	А
25	В	В	75	А	А
26	В	В	76	А	А
27	В	В	77	А	А
28	В	В	78	А	А
29	В	В	79	А	А
30	В	В	80	А	А
31	В	С	81	А	А
32	В	С	82	А	А
33	А	С	83	А	А
34	А	С	84	А	А
35	С	С	85	А	А
36	С	С	86	А	А
37	С	С	87	А	А
38	С	С	88	А	А
39	С	С	89	А	А
40	С	С	90	А	А
41	С	С	91	С	В
42	С	С	92	С	В
43	С	С	93	С	В
44	С	С	94	С	В
45	С	С	95	С	В
46	С	С	96	С	В
47	С	С	97	С	В
48	С	С	98	С	В

49	С	С	99	А	В
50	С	С	100	А	В

Задание № 8

На сегменте рынка конкурируют три фирмы – А, В, С. Фирма А в мае провела обследование мнения покупателей по товарам, которые продают все три фирмы А,В,С (результаты в таблице). Вопросы и задания:

1. Рассчитать показатели приверженности (лояльности) и привлечения покупателей торговым маркам фирм А, В, С.
2. Рассчитать прогнозные доли рынка фирм А, В, С в июне, июле, августе и сентябре предполагая сохранение показателей приверженности и привлечения в будущем и при условии раздела рынка между этими тремя фирмами. Проанализируйте складывающуюся тенденцию.

Результаты обработки анкет по движению потребительских симпатий

№ анкеты	Какой марки товар Вы купили сегодня ?	Какой марки товар Вы купили в прошлый раз ?	№ анкеты	Какой марки товар Вы купили сегодня ?	Какой марки товар Вы купили в прошлый раз ?
1	А	А	51	В	С
2	А	А	52	В	С
3	А	А	53	А	С
4	А	А	54	А	С
5	А	А	55	С	С
6	А	А	56	С	С
7	А	А	57	С	С
8	А	А	58	С	С
9	А	А	59	С	С
10	А	А	60	С	С
1	С	В	61	С	С
12	С	В	62	С	С
13	С	В	63	С	С
14	С	В	64	С	С
15	С	В	65	С	С
16	С	В	66	С	С
17	С	В	67	С	С
18	С	В	68	С	С
19	А	В	69	С	С
20	А	В	70	С	С
21	В	А	71	А	В
22	В	А	72	А	В
23	В	А	73	А	В
24	В	А	74	А	В
25	В	А	75	А	В
26	В	А	76	А	В
27	В	А	77	А	В
28	В	А	78	А	В
29	С	А	79	А	В
30	С	А	80	А	В
31	С	А	81	В	В
32	С	А	82	В	В
33	А	А	83	В	В
34	А	А	84	В	В
35	А	А	85	В	В
36	А	А	86	В	В
37	А	А	87	В	В
38	А	А	88	В	В
39	А	А	89	В	В
40	А	А	90	В	В

41	A	A	91	B	B
42	A	A	92	B	B
43	A	A	93	B	B
44	A	A	94	B	B
45	A	A	95	B	B
46	A	A	96	B	B
47	A	A	97	B	B
48	A	A	98	B	B
49	A	A	99	B	B
50	A	A	100	B	B

Задание № 9

На сегменте рынка конкурируют три фирмы – А, В, С. Фирма А в мае провела обследование мнения покупателей по товарам, которые продают все три фирмы А,В,С (результаты в таблице). Вопросы и задания:

1. Рассчитать показатели приверженности (лояльности) и привлечения покупателей торговым маркам фирм А, В, С.
2. Рассчитать прогнозные доли рынка фирм А, В, С в июне, июле, августе и сентябре предполагая сохранение показателей приверженности и привлечения в будущем и при условии раздела рынка между этими тремя фирмами. Проанализируйте складывающуюся тенденцию.

Результаты обработки анкет по движению потребительских симпатий

№ анкеты	Какой марки товар Вы купили сегодня ?	Какой марки товар Вы купили в прошлый раз ?	№ анкеты	Какой марки товар Вы купили сегодня ?	Какой марки товар Вы купили в прошлый раз ?
1	A	B	51	B	A
2	A	B	52	B	A
3	A	B	53	B	A
4	A	B	54	B	A
5	A	B	55	B	A
6	A	B	56	B	A
7	A	B	57	B	A
8	A	B	58	B	A
9	A	B	59	C	A
10	A	B	60	C	A
11	B	B	61	C	A
12	B	B	62	C	A
13	B	B	63	A	A
14	B	B	64	A	A
15	B	B	65	A	A
16	B	B	66	A	A
17	B	B	67	A	A
18	B	B	68	A	A
19	B	B	69	A	A
20	B	B	70	A	A
21	B	B	71	A	A
22	B	B	72	A	A
23	B	B	73	A	A
24	B	B	74	A	A
25	B	B	75	A	A
26	B	B	76	A	A
27	B	B	77	A	A
28	B	B	78	A	A
29	B	B	79	A	A
30	B	B	80	A	A
31	B	C	81	A	A
32	B	C	82	A	A

33	A	C	83	A	A
34	A	C	84	A	A
35	C	C	85	A	A
36	C	C	86	A	A
37	C	C	87	A	A
38	C	C	88	A	A
39	C	C	89	A	A
40	C	C	90	A	A
41	C	C	91	C	B
42	C	C	92	C	B
43	C	C	93	C	B
44	C	C	94	C	B
45	C	C	95	C	B
46	C	C	96	C	B
47	C	C	97	C	B
48	C	C	98	C	B
49	C	C	99	A	B
50	C	C	100	A	B

Задание № 10

На сегменте рынка конкурируют три фирмы – А, В, С. Фирма А в мае провела обследование мнения покупателей по товарам, которые продают все три фирмы А,В,С (результаты в таблице). Вопросы и задания:

1. Рассчитать показатели приверженности (лояльности) и привлечения покупателей торговым маркам фирм А, В, С.
2. Рассчитать прогнозные доли рынка фирм А, В, С в июне, июле, августе и сентябре предполагая сохранение показателей приверженности и привлечения в будущем и при условии раздела рынка между этими тремя фирмами. Проанализируйте складывающуюся тенденцию.

Результаты обработки анкет по движению потребительских симпатий

№ анкеты	Какой марки товар Вы купили сегодня ?	Какой марки товар Вы купили в прошлый раз ?	№ анкеты	Какой марки товар Вы купили сегодня ?	Какой марки товар Вы купили в прошлый раз ?
1	B	A	51	A	B
2	B	A	52	A	B
3	B	A	53	A	B
4	B	A	54	A	B
5	B	A	55	A	B
6	B	A	56	A	B
7	B	A	57	A	B
8	B	A	58	A	B
9	C	A	59	A	B
10	C	A	60	A	B
11	C	A	61	B	B
12	C	A	62	B	B
13	A	A	63	B	B
14	A	A	64	B	B
15	A	A	65	B	B
16	A	A	66	B	B
17	A	A	67	B	B
18	A	A	68	B	B
19	A	A	69	B	B
20	A	A	70	B	B
21	A	A	71	B	B
22	A	A	72	B	B
23	A	A	73	B	B
24	A	A	74	B	B

25	A	A	75	B	B
26	A	A	76	B	B
27	A	A	77	B	B
28	A	A	78	B	B
29	A	A	79	B	B
30	A	A	80	B	B
31	A	A	81	B	C
32	A	A	82	B	C
33	A	A	83	A	C
34	A	A	84	A	C
35	A	A	85	C	C
36	A	A	86	C	C
37	A	A	87	C	C
38	A	A	88	C	C
39	A	A	89	C	C
40	A	A	90	C	C
41	C	B	91	C	C
42	C	B	92	C	C
43	C	B	93	C	C
44	C	B	94	C	C
45	C	B	95	C	C
46	C	B	96	C	C
47	C	B	97	C	C
48	C	B	98	C	C
49	A	B	99	C	C
50	A	B	100	C	C

Задание № 11

На сегменте рынка конкурируют три фирмы – А, В, С. Фирма А в мае провела обследование мнения покупателей по товарам, которые продают все три фирмы А,В,С (результаты в таблице). Вопросы и задания:

1. Рассчитать показатели приверженности (лояльности) и привлечения покупателей торговым маркам фирм А, В, С.
2. Рассчитать прогнозные доли рынка фирм А, В, С в июне, июле, августе и сентябре предполагая сохранение показателей приверженности и привлечения в будущем и при условии раздела рынка между этими тремя фирмами. Проанализируйте складывающуюся тенденцию.

Результаты обработки анкет по движению потребительских симпатий

№ анкеты	Какой марки товар Вы купили сегодня ?	Какой марки товар Вы купили в прошлый раз ?	№ анкеты	Какой марки товар Вы купили сегодня ?	Какой марки товар Вы купили в прошлый раз ?
1	C	A	51	C	C
2	C	A	52	C	C
3	C	A	53	C	C
4	C	A	54	C	C
5	B	A	55	C	C
6	B	A	56	C	C
7	B	A	57	C	C
8	B	A	58	C	C
9	B	A	59	C	C
10	B	A	60	C	C
11	B	A	61	A	B
12	B	A	62	A	B
13	A	A	63	A	B
14	A	A	64	A	B
15	A	A	65	A	B
16	A	A	66	A	B

17	A	A	67	A	B
18	A	A	68	A	B
19	A	A	69	A	B
20	A	A	70	A	B
21	A	A	71	A	B
22	A	A	72	A	B
23	A	A	73	C	B
24	A	A	74	C	B
25	A	A	75	C	B
26	A	A	76	C	B
27	A	A	77	C	B
28	A	A	78	C	B
29	A	A	79	C	B
30	A	A	80	C	B
31	A	A	81	B	B
32	A	A	82	B	B
33	A	A	83	B	B
34	A	A	84	B	B
35	A	A	85	B	B
36	A	A	86	B	B
37	A	A	87	B	B
38	A	A	88	B	B
39	A	A	89	B	B
40	A	A	90	B	B
41	A	A	91	B	B
42	A	A	92	B	B
43	A	A	93	B	B
44	A	A	94	B	B
45	A	A	95	B	B
46	A	C	96	B	B
47	A	C	97	B	B
48	B	C	98	B	B
49	B	C	99	B	B
50	C	C	100	B	B

Задание № 12

На сегменте рынка конкурируют три фирмы – А, В ,С. Фирма А в мае провела обследование мнения покупателей по товарам, которые продают все три фирмы А,В,С (результаты в таблице). Вопросы и задания:

1. Рассчитать показатели приверженности (лояльности) и привлечения покупателей торговым маркам фирм А, В, С.
2. Рассчитать прогнозные доли рынка фирм А, В, С в июне, июле, августе и сентябре предполагая сохранение показателей приверженности и привлечения в будущем и при условии раздела рынка между этими тремя фирмами. Проанализируйте складывающуюся тенденцию.

Результаты обработки анкет по движению потребительских симпатий

№ анкеты	Какой марки товар Вы купили сегодня ?	Какой марки товар Вы купили в прошлый раз ?	№ анкеты	Какой марки товар Вы купили сегодня ?	Какой марки товар Вы купили в прошлый раз ?
1	C	C	51	C	A
2	C	C	52	C	A
3	C	C	53	C	A
4	C	C	54	C	A
5	C	C	55	B	A
6	C	C	56	B	A
7	C	C	57	B	A
8	C	C	58	B	A

9	С	С	59	В	А
10	С	С	60	В	А
1	А	В	61	В	А
12	А	В	62	В	А
13	А	В	63	А	А
14	А	В	64	А	А
15	А	В	65	А	А
16	А	В	66	А	А
17	А	В	67	А	А
18	А	В	68	А	А
19	А	В	69	А	А
20	А	В	70	А	А
21	А	В	71	А	А
22	А	В	72	А	А
23	С	В	73	А	А
24	С	В	74	А	А
25	С	В	75	А	А
26	С	В	76	А	А
27	С	В	77	А	А
28	С	В	78	А	А
29	С	В	79	А	А
30	С	В	80	А	А
31	В	В	81	А	А
32	В	В	82	А	А
33	В	В	83	А	А
34	В	В	84	А	А
35	В	В	85	А	А
36	В	В	86	А	А
37	В	В	87	А	А
38	В	В	88	А	А
39	В	В	89	А	А
40	В	В	90	А	А
41	В	В	91	А	А
42	В	В	92	А	А
43	В	В	93	А	А
44	В	В	94	А	А
45	В	В	95	А	А
46	В	В	96	А	С
47	В	В	97	А	С
48	В	В	98	В	С
49	В	В	99	В	С
50	В	В	100	С	С

Задание № 13

На сегменте рынка конкурируют три фирмы – А, В, С. Фирма А в мае провела обследование мнения покупателей по товарам, которые продают все три фирмы А,В,С (результаты в таблице). Вопросы и задания:

1. Рассчитать показатели приверженности (лояльности) и привлечения покупателей торговым маркам фирм А, В, С.
2. Рассчитать прогнозные доли рынка фирм А, В, С в июне, июле, августе и сентябре предполагая сохранение показателей приверженности и привлечения в будущем и при условии раздела рынка между этими тремя фирмами. Проанализируйте складывающуюся тенденцию.

Результаты обработки анкет по движению потребительских симпатий

№ анкеты	Какой марки товар Вы купили сегодня ?	Какой марки товар Вы купили в прошлый раз ?	№ анкеты	Какой марки товар Вы купили сегодня ?	Какой марки товар Вы купили в прошлый раз ?
1	А	А	51	А	В
2	А	А	52	А	В

3	A	A	53	A	B
4	A	A	54	C	B
5	A	A	55	C	B
6	A	A	56	C	B
7	A	A	57	C	B
8	A	A	58	C	B
9	A	A	59	C	B
10	A	A	60	C	B
11	A	A	61	C	B
12	A	A	62	B	B
13	A	A	63	B	B
14	A	A	64	B	B
15	A	A	65	B	B
16	A	C	66	B	B
17	A	C	67	B	B
18	B	C	68	B	B
19	B	C	69	B	B
20	C	C	70	B	B
21	C	A	71	C	C
22	C	A	72	C	C
23	C	A	73	C	C
24	C	A	74	C	C
25	B	A	75	C	C
26	B	A	76	C	C
27	B	A	77	C	C
28	B	A	78	C	C
29	B	A	79	C	C
30	B	A	80	C	C
31	B	A	81	A	B
32	B	A	82	A	B
33	A	A	83	A	B
34	A	A	84	A	B
35	A	A	85	A	B
36	A	A	86	A	B
37	A	A	87	A	B
38	A	A	88	A	B
39	A	A	89	A	B
40	A	A	90	A	B
41	A	A	91	A	B
42	A	A	92	A	B
43	A	A	93	C	B
44	A	A	94	C	B
45	A	A	95	C	B
46	A	A	96	C	B
47	A	A	97	C	B
48	A	A	98	C	B
49	A	A	99	C	B
50	A	A	100	C	B

Задание № 14

На сегменте рынка конкурируют три фирмы – А, В ,С. Фирма А в мае провела обследование мнения покупателей по товарам, которые продают все три фирмы А,В,С (результаты в таблице). Вопросы и задания:

1. Рассчитать показатели приверженности (лояльности) и привлечения покупателей торговым маркам фирм А, В, С.
2. Рассчитать прогнозные доли рынка фирм А, В, С в июне, июле, августе и сентябре предполагая сохранение показателей приверженности и привлечения в будущем и при

условии раздела рынка между этими тремя фирмами. Проанализируйте складывающуюся тенденцию.

Результаты обработки анкет по движению потребительских симпатий

№ анкеты	Какой марки товар Вы купили сегодня ?	Какой марки товар Вы купили в прошлый раз ?	№ анкеты	Какой марки товар Вы купили сегодня ?	Какой марки товар Вы купили в прошлый раз ?
1	A	B	51	A	A
2	A	B	52	A	A
3	A	B	53	A	A
4	C	B	54	A	A
5	C	B	55	A	A
6	C	B	56	A	A
7	C	B	57	A	A
8	C	B	58	A	A
9	C	B	59	A	A
10	C	B	60	A	A
1	C	B	61	A	A
12	B	B	62	A	A
13	B	B	63	A	A
14	B	B	64	A	A
15	B	B	65	A	A
16	B	B	66	A	C
17	B	B	67	A	C
18	B	B	68	B	C
19	B	B	69	B	C
20	B	B	70	C	C
21	C	C	71	C	A
22	C	C	72	C	A
23	C	C	73	C	A
24	C	C	74	C	A
25	C	C	75	B	A
26	C	C	76	B	A
27	C	C	77	B	A
28	C	C	78	B	A
29	C	C	79	B	A
30	C	C	80	B	A
31	A	B	81	B	A
32	A	B	82	B	A
33	A	B	83	A	A
34	A	B	84	A	A
35	A	B	85	A	A
36	A	B	86	A	A
37	A	B	87	A	A
38	A	B	88	A	A
39	A	B	89	A	A
40	A	B	90	A	A
41	A	B	91	A	A
42	A	B	92	A	A
43	C	B	93	A	A
44	C	B	94	A	A
45	C	B	95	A	A
46	C	B	96	A	A
47	C	B	97	A	A
48	C	B	98	A	A
49	C	B	99	A	A
50	C	B	100	A	A

Задание № 15

На сегменте рынка конкурируют три фирмы – А, В,С. Фирма А в мае провела обследование мнения покупателей по товарам, которые продают все три фирмы А,В,С (результаты в таблице). Вопросы и задания:

1. Рассчитать показатели приверженности (лояльности) и привлечения покупателей торговым маркам фирм А, В, С.
2. Рассчитать прогнозные доли рынка фирм А, В, С в июне, июле, августе и сентябре предполагая сохранение показателей приверженности и привлечения в будущем и при условии раздела рынка между этими тремя фирмами. Проанализируйте складывающуюся тенденцию.

Результаты обработки анкет по движению потребительских симпатий

№ анкеты	Какой марки товар Вы купили сегодня ?	Какой марки товар Вы купили в прошлый раз ?	№ анкеты	Какой марки товар Вы купили сегодня ?	Какой марки товар Вы купили в прошлый раз ?
1	С	С	51	С	А
2	С	С	52	С	А
3	С	С	53	С	А
4	С	С	54	С	А
5	С	С	55	В	А
6	С	С	56	В	А
7	С	С	57	В	А
8	С	С	58	В	А
9	С	С	59	В	А
10	С	С	60	В	А
11	А	В	61	В	А
12	А	В	62	В	А
13	А	В	63	А	А
14	А	В	64	А	А
15	А	В	65	А	А
16	А	В	66	А	А
17	А	В	67	А	А
18	А	В	68	А	А
19	А	В	69	А	А
20	А	В	70	А	А
21	А	В	71	А	А
22	А	В	72	А	А
23	С	В	73	А	А
24	С	В	74	А	А
25	С	В	75	А	А
26	С	В	76	А	А
27	С	В	77	А	А
28	С	В	78	А	А
29	С	В	79	А	А
30	С	В	80	А	А
31	А	В	81	А	А
32	А	В	82	А	А
33	А	В	83	А	А
34	С	В	84	А	А
35	С	В	85	А	А
36	С	В	86	А	А
37	С	В	87	А	А
38	С	В	88	А	А
39	С	В	89	А	А
40	С	В	90	А	А
41	С	В	91	А	А
42	В	В	92	А	А
43	В	В	93	А	А
44	В	В	94	А	А
45	В	В	95	А	А

46	B	B	96	A	C
47	B	B	97	A	C
48	B	B	98	B	C
49	B	B	99	B	C
50	B	B	100	C	C

Задание № 16

На сегменте рынка конкурируют три фирмы – А, В ,С. Фирма А в мае провела обследование мнения покупателей по товарам, которые продают все три фирмы А,В,С (результаты в таблице). Вопросы и задания:

3. Рассчитать показатели приверженности (лояльности) и привлечения покупателей торговым маркам фирм А, В, С.
4. Рассчитать прогнозные доли рынка фирм А, В, С в июне, июле, августе и сентябре предполагая сохранение показателей приверженности и привлечения в будущем и при условии раздела рынка между этими тремя фирмами. Проанализируйте складывающуюся тенденцию.

Результаты обработки анкет по движению потребительских симпатий

№ анкеты	Какой марки товар Вы купили сегодня ?	Какой марки товар Вы купили в прошлый раз ?	№ анкеты	Какой марки товар Вы купили сегодня ?	Какой марки товар Вы купили в прошлый раз ?
1	A	A	51	A	C
2	A	A	52	A	C
3	A	A	53	A	C
4	A	A	54	A	C
5	A	A	55	A	C
6	A	A	56	B	C
7	A	A	57	B	C
8	A	A	58	B	C
9	A	A	59	B	C
10	A	A	60	B	C
11	A	A	61	B	C
12	A	A	62	C	C
13	A	A	63	C	C
14	A	A	64	C	C
15	A	A	65	C	C
16	A	A	66	C	C
17	A	A	67	C	C
18	A	A	68	C	C
19	A	A	69	C	C
20	A	A	70	C	C
21	B	A	71	C	C
22	B	A	72	C	C
23	B	A	73	C	C
24	B	A	74	C	C
25	B	A	75	C	C
26	B	A	76	C	C
27	C	A	77	C	C
28	C	A	78	C	C
29	C	A	79	C	C
30	C	A	80	C	C
31	B	B	81	C	C
32	B	B	82	C	C
33	B	B	83	C	C
34	B	B	84	C	C
35	B	B	85	C	C
36	B	B	86	C	C
37	B	B	87	C	C

38	В	В	88	С	С
39	В	В	89	С	С
40	В	В	90	С	С
41	В	В	91	С	С
42	В	В	92	С	С
43	В	В	93	С	С
44	В	В	94	С	С
45	В	В	95	С	С
46	А	В	96	С	С
47	А	В	97	С	С
48	А	В	98	С	С
49	С	В	99	С	С
50	С	В	100	С	С

Задание № 17

На сегменте рынка конкурируют три фирмы – А, В, С. Фирма А в мае провела обследование мнения покупателей по товарам, которые продают все три фирмы А,В,С (результаты в таблице). Вопросы и задания:

1. Рассчитать показатели приверженности (лояльности) и привлечения покупателей торговым маркам фирм А, В, С.
2. Рассчитать прогнозные доли рынка фирм А, В, С в июне, июле, августе и сентябре предполагая сохранение показателей приверженности и привлечения в будущем и при условии раздела рынка между этими тремя фирмами. Проанализируйте складывающуюся тенденцию.

Результаты обработки анкет по движению потребительских симпатий

№ анкеты	Какой марки товар Вы купили сегодня ?	Какой марки товар Вы купили в прошлый раз ?	№ анкеты	Какой марки товар Вы купили сегодня ?	Какой марки товар Вы купили в прошлый раз ?
1	А	С	51	А	А
2	А	С	52	А	А
3	А	С	53	А	А
4	А	С	54	А	А
5	А	С	55	А	А
6	В	С	56	А	А
7	В	С	57	А	А
8	В	С	58	А	А
9	В	С	59	А	А
10	В	С	60	А	А
11	В	С	61	А	А
12	С	С	62	А	А
13	С	С	63	А	А
14	С	С	64	А	А
15	С	С	65	А	А
16	С	С	66	А	А
17	С	С	67	А	А
18	С	С	68	А	А
19	С	С	69	А	А
20	С	С	70	А	А
21	С	С	71	В	А
22	С	С	72	В	А
23	С	С	73	В	А
24	С	С	74	В	А
25	С	С	75	В	А
26	С	С	76	В	А
27	С	С	77	С	А
28	С	С	78	С	А
29	С	С	79	С	А

30	С	С	80	С	А
31	С	С	81	В	В
32	С	С	82	В	В
33	С	С	83	В	В
34	С	С	84	В	В
35	С	С	85	В	В
36	С	С	86	В	В
37	С	С	87	В	В
38	С	С	88	В	В
39	С	С	89	В	В
40	С	С	90	В	В
41	С	С	91	В	В
42	С	С	92	В	В
43	С	С	93	В	В
44	С	С	94	В	В
45	С	С	95	В	В
46	С	С	96	А	В
47	С	С	97	А	В
48	С	С	98	А	В
49	С	С	99	С	В
50	С	С	100	С	В

Задание № 18

На сегменте рынка конкурируют три фирмы – А, В, С. Фирма А в мае провела обследование мнения покупателей по товарам, которые продают все три фирмы А,В,С (результаты в таблице). Вопросы и задания:

1. Рассчитать показатели приверженности (лояльности) и привлечения покупателей торговым маркам фирм А, В, С.
2. Рассчитать прогнозные доли рынка фирм А, В, С в июне, июле, августе и сентябре предполагая сохранение показателей приверженности и привлечения в будущем и при условии раздела рынка между этими тремя фирмами. Проанализируйте складывающуюся тенденцию.

Результаты обработки анкет по движению потребительских симпатий

№ анкеты	Какой марки товар Вы купили сегодня ?	Какой марки товар Вы купили в прошлый раз ?	№ анкеты	Какой марки товар Вы купили сегодня ?	Какой марки товар Вы купили в прошлый раз ?
1	А	С	51	С	С
2	А	С	52	С	С
3	А	С	53	С	С
4	А	С	54	С	С
5	А	С	55	С	С
6	В	С	56	С	С
7	В	С	57	С	С
8	В	С	58	С	С
9	В	С	59	С	С
10	В	С	60	С	С
11	В	С	61	С	С
12	С	С	62	С	С
13	С	С	63	С	С
14	С	С	64	С	С
15	С	С	65	С	С
16	А	А	66	А	А
17	А	А	67	А	А
18	А	А	68	А	А
19	А	А	69	А	А
20	А	А	70	А	А
21	А	А	71	В	А

22	A	A	72	B	A
23	A	A	73	B	A
24	A	A	74	B	A
25	A	A	75	B	A
26	A	A	76	B	A
27	A	A	77	C	A
28	A	A	78	C	A
29	A	A	79	C	A
30	A	A	80	C	A
31	C	C	81	B	B
32	C	C	82	B	B
33	C	C	83	B	B
34	C	C	84	B	B
35	C	C	85	B	B
36	C	C	86	B	B
37	C	C	87	B	B
38	C	C	88	B	B
39	C	C	89	B	B
40	C	C	90	B	B
41	C	C	91	B	B
42	C	C	92	B	B
43	C	C	93	B	B
44	C	C	94	B	B
45	C	C	95	B	B
46	C	C	96	A	B
47	C	C	97	A	B
48	C	C	98	A	B
49	C	C	99	C	B
50	C	C	100	C	B

Задание № 19

На сегменте рынка конкурируют три фирмы – А, В, С. Фирма А в мае провела обследование мнения покупателей по товарам, которые продают все три фирмы А,В,С (результаты в таблице). Вопросы и задания:

1. Рассчитать показатели приверженности (лояльности) и привлечения покупателей торговым маркам фирм А, В, С.
2. Рассчитать прогнозные доли рынка фирм А, В, С в июне, июле, августе и сентябре предполагая сохранение показателей приверженности и привлечения в будущем и при условии раздела рынка между этими тремя фирмами. Проанализируйте складывающуюся тенденцию.

Результаты обработки анкет по движению потребительских симпатий

№ анкеты	Какой марки товар Вы купили сегодня ?	Какой марки товар Вы купили в прошлый раз ?	№ анкеты	Какой марки товар Вы купили сегодня ?	Какой марки товар Вы купили в прошлый раз ?
1	C	C	51	A	C
2	C	C	52	A	C
3	C	C	53	A	C
4	C	C	54	A	C
5	C	C	55	A	C
6	C	C	56	B	C
7	C	C	57	B	C
8	C	C	58	B	C
9	C	C	59	B	C
10	C	C	60	B	C
11	C	C	61	B	C
12	C	C	62	C	C
13	C	C	63	C	C

14	C	C	64	C	C
15	C	C	65	C	C
16	A	A	66	A	A
17	A	A	67	A	A
18	A	A	68	A	A
19	A	A	69	A	A
20	A	A	70	A	A
21	B	A	71	A	A
22	B	A	72	A	A
23	B	A	73	A	A
24	B	A	74	A	A
25	B	A	75	A	A
26	B	A	76	A	A
27	C	A	77	A	A
28	C	A	78	A	A
29	C	A	79	A	A
30	C	A	80	A	A
31	B	B	81	C	C
32	B	B	82	C	C
33	B	B	83	C	C
34	B	B	84	C	C
35	B	B	85	C	C
36	B	B	86	C	C
37	B	B	87	C	C
38	B	B	88	C	C
39	B	B	89	C	C
40	B	B	90	C	C
41	B	B	91	C	C
42	B	B	92	C	C
43	B	B	93	C	C
44	B	B	94	C	C
45	B	B	95	C	C
46	A	B	96	C	C
47	A	B	97	C	C
48	A	B	98	C	C
49	C	B	99	C	C
50	C	B	100	C	C

Задание № 20

На сегменте рынка конкурируют три фирмы – А, В ,С. Фирма А в мае провела обследование мнения покупателей по товарам, которые продают все три фирмы А,В,С (результаты в таблице). Вопросы и задания:

1. Рассчитать показатели приверженности (лояльности) и привлечения покупателей торговым маркам фирм А, В, С.
2. Рассчитать прогнозные доли рынка фирм А, В, С в июне, июле, августе и сентябре предполагая сохранение показателей приверженности и привлечения в будущем и при условии раздела рынка между этими тремя фирмами. Проанализируйте складывающуюся тенденцию.

Результаты обработки анкет по движению потребительских симпатий

№ анкеты	Какой марки товар Вы купили сегодня ?	Какой марки товар Вы купили в прошлый раз ?	№ анкеты	Какой марки товар Вы купили сегодня ?	Какой марки товар Вы купили в прошлый раз ?
1	В	А	51	С	С
2	В	А	52	С	С
3	В	А	53	С	С
4	В	А	54	С	С
5	В	А	55	С	С

6	B	A	56	C	C
7	C	A	57	C	C
8	C	A	58	C	C
9	C	A	59	C	C
10	C	A	60	C	C
1	B	B	61	C	C
12	B	B	62	C	C
13	B	B	63	C	C
14	B	B	64	C	C
15	B	B	65	C	C
16	B	B	66	C	C
17	B	B	67	C	C
18	B	B	68	C	C
19	B	B	69	C	C
20	B	B	70	C	C
21	B	B	71	A	C
22	B	B	72	A	C
23	B	B	73	A	C
24	B	B	74	A	C
25	B	B	75	A	C
26	A	B	76	B	C
27	A	B	77	B	C
28	A	B	78	B	C
29	C	B	79	B	C
30	C	B	80	B	C
31	C	C	81	B	C
32	C	C	82	C	C
33	C	C	83	C	C
34	C	C	84	C	C
35	C	C	85	C	C
36	C	C	86	A	A
37	C	C	87	A	A
38	C	C	88	A	A
39	C	C	89	A	A
40	C	C	90	A	A
41	C	C	91	A	A
42	C	C	92	A	A
43	C	C	93	A	A
44	C	C	94	A	A
45	C	C	95	A	A
46	A	A	96	A	A
47	A	A	97	A	A
48	A	A	98	A	A
49	A	A	99	A	A
50	A	A	100	A	A

Задание № 21

На сегменте рынка конкурируют три фирмы – А, В, С. Фирма А в мае провела обследование мнения покупателей по товарам, которые продают все три фирмы А,В,С (результаты в таблице). Вопросы и задания:

1. Рассчитать показатели приверженности (лояльности) и привлечения покупателей торговым маркам фирм А, В, С.
2. Рассчитать прогнозные доли рынка фирм А, В, С в июне, июле, августе и сентябре предполагая сохранение показателей приверженности и привлечения в будущем и при условии раздела рынка между этими тремя фирмами. Проанализируйте складывающуюся тенденцию.

Результаты обработки анкет по движению потребительских симпатий

№ анкеты	Какой марки товар Вы купили сегодня ?	Какой марки товар Вы купили в прошлый раз ?	№ анкеты	Какой марки товар Вы купили сегодня ?	Какой марки товар Вы купили в прошлый раз ?
1	В	А	51	А	В
2	В	А	52	А	В
3	В	А	53	А	В
4	В	А	54	А	В
5	В	А	55	А	В
6	В	А	56	А	В
7	В	А	57	А	В
8	В	А	58	А	В
9	С	А	59	А	В
10	С	А	60	А	В
11	С	А	61	В	В
12	С	А	62	В	В
13	А	А	63	В	В
14	А	А	64	В	В
15	А	А	65	В	В
16	А	А	66	В	В
17	А	А	67	В	В
18	А	А	68	В	В
19	А	А	69	В	В
20	А	А	70	В	В
21	А	А	71	В	В
22	А	А	72	В	В
23	А	А	73	В	В
24	А	А	74	В	В
25	А	А	75	В	В
26	А	А	76	В	В
27	А	А	77	В	В
28	А	А	78	В	В
29	А	А	79	В	В
30	А	А	80	В	В
31	А	А	81	В	С
32	А	А	82	В	С
33	А	А	83	А	С
34	А	А	84	А	С
35	А	А	85	С	С
36	А	А	86	С	С
37	А	А	87	С	С
38	А	А	88	С	С
39	А	А	89	С	С
40	А	А	90	С	С
41	С	В	91	С	С
42	С	В	92	С	С
43	С	В	93	С	С
44	С	В	94	С	С
45	С	В	95	С	С
46	С	В	96	С	С
47	С	В	97	С	С
48	С	В	98	С	С
49	А	В	99	С	С
50	А	В	100	С	С

Задание № 22

На сегменте рынка конкурируют три фирмы – А, В, С. Фирма А в мае провела обследование мнения покупателей по товарам, которые продают все три фирмы А,В,С (результаты в таблице). Вопросы и задания:

1. Рассчитать показатели приверженности (лояльности) и привлечения покупателей торговым маркам фирм А, В, С.
2. Рассчитать прогнозные доли рынка фирм А, В, С в июне, июле, августе и сентябре предполагая сохранение показателей приверженности и привлечения в будущем и при условии раздела рынка между этими тремя фирмами. Проанализируйте складывающуюся тенденцию.

Результаты обработки анкет по движению потребительских симпатий

№ анкеты	Какой марки товар Вы купили сегодня ?	Какой марки товар Вы купили в прошлый раз ?	№ анкеты	Какой марки товар Вы купили сегодня ?	Какой марки товар Вы купили в прошлый раз ?
1	А	В	51	В	А
2	А	В	52	В	А
3	А	В	53	В	А
4	А	В	54	В	А
5	А	В	55	В	А
6	А	В	56	В	А
7	А	В	57	В	А
8	А	В	58	В	А
9	А	В	59	С	А
10	А	В	60	С	А
11	В	В	61	С	А
12	В	В	62	С	А
13	В	В	63	А	А
14	В	В	64	А	А
15	В	В	65	А	А
16	В	В	66	А	А
17	В	В	67	А	А
18	В	В	68	А	А
19	В	В	69	А	А
20	В	В	70	А	А
21	В	В	71	А	А
22	В	В	72	А	А
23	В	В	73	А	А
24	В	В	74	А	А
25	В	В	75	А	А
26	В	В	76	А	А
27	В	В	77	А	А
28	В	В	78	А	А
29	В	В	79	А	А
30	В	В	80	А	А
31	В	С	81	А	А
32	В	С	82	А	А
33	А	С	83	А	А
34	А	С	84	А	А
35	С	С	85	А	А
36	С	С	86	А	А
37	С	С	87	А	А
38	С	С	88	А	А
39	С	С	89	А	А
40	С	С	90	А	А
41	С	С	91	С	В
42	С	С	92	С	В
43	С	С	93	С	В
44	С	С	94	С	В
45	С	С	95	С	В
46	С	С	96	С	В
47	С	С	97	С	В
48	С	С	98	С	В

49	С	С	99	А	В
50	С	С	100	А	В

Задание № 23

На сегменте рынка конкурируют три фирмы – А, В, С. Фирма А в мае провела обследование мнения покупателей по товарам, которые продают все три фирмы А,В,С (результаты в таблице). Вопросы и задания:

1. Рассчитать показатели приверженности (лояльности) и привлечения покупателей торговым маркам фирм А, В, С.
2. Рассчитать прогнозные доли рынка фирм А, В, С в июне, июле, августе и сентябре предполагая сохранение показателей приверженности и привлечения в будущем и при условии раздела рынка между этими тремя фирмами. Проанализируйте складывающуюся тенденцию.

Результаты обработки анкет по движению потребительских симпатий

№ анкеты	Какой марки товар Вы купили сегодня ?	Какой марки товар Вы купили в прошлый раз ?	№ анкеты	Какой марки товар Вы купили сегодня ?	Какой марки товар Вы купили в прошлый раз ?
1	А	А	51	В	С
2	А	А	52	В	С
3	А	А	53	А	С
4	А	А	54	А	С
5	А	А	55	С	С
6	А	А	56	С	С
7	А	А	57	С	С
8	А	А	58	С	С
9	А	А	59	С	С
10	А	А	60	С	С
1	С	В	61	С	С
12	С	В	62	С	С
13	С	В	63	С	С
14	С	В	64	С	С
15	С	В	65	С	С
16	С	В	66	С	С
17	С	В	67	С	С
18	С	В	68	С	С
19	А	В	69	С	С
20	А	В	70	С	С
21	В	А	71	А	В
22	В	А	72	А	В
23	В	А	73	А	В
24	В	А	74	А	В
25	В	А	75	А	В
26	В	А	76	А	В
27	В	А	77	А	В
28	В	А	78	А	В
29	С	А	79	А	В
30	С	А	80	А	В
31	С	А	81	В	В
32	С	А	82	В	В
33	А	А	83	В	В
34	А	А	84	В	В
35	А	А	85	В	В
36	А	А	86	В	В
37	А	А	87	В	В
38	А	А	88	В	В
39	А	А	89	В	В
40	А	А	90	В	В

41	A	A	91	B	B
42	A	A	92	B	B
43	A	A	93	B	B
44	A	A	94	B	B
45	A	A	95	B	B
46	A	A	96	B	B
47	A	A	97	B	B
48	A	A	98	B	B
49	A	A	99	B	B
50	A	A	100	B	B

Задание № 24

На сегменте рынка конкурируют три фирмы – А, В, С. Фирма А в мае провела обследование мнения покупателей по товарам, которые продают все три фирмы А,В,С (результаты в таблице). Вопросы и задания:

1. Рассчитать показатели приверженности (лояльности) и привлечения покупателей торговым маркам фирм А, В, С.
2. Рассчитать прогнозные доли рынка фирм А, В, С в июне, июле, августе и сентябре предполагая сохранение показателей приверженности и привлечения в будущем и при условии раздела рынка между этими тремя фирмами. Проанализируйте складывающуюся тенденцию.

Результаты обработки анкет по движению потребительских симпатий

№ анкеты	Какой марки товар Вы купили сегодня ?	Какой марки товар Вы купили в прошлый раз ?	№ анкеты	Какой марки товар Вы купили сегодня ?	Какой марки товар Вы купили в прошлый раз ?
1	A	B	51	B	A
2	A	B	52	B	A
3	A	B	53	B	A
4	A	B	54	B	A
5	A	B	55	B	A
6	A	B	56	B	A
7	A	B	57	B	A
8	A	B	58	B	A
9	A	B	59	C	A
10	A	B	60	C	A
11	B	B	61	C	A
12	B	B	62	C	A
13	B	B	63	A	A
14	B	B	64	A	A
15	B	B	65	A	A
16	B	B	66	A	A
17	B	B	67	A	A
18	B	B	68	A	A
19	B	B	69	A	A
20	B	B	70	A	A
21	B	B	71	A	A
22	B	B	72	A	A
23	B	B	73	A	A
24	B	B	74	A	A
25	B	B	75	A	A
26	B	B	76	A	A
27	B	B	77	A	A
28	B	B	78	A	A
29	B	B	79	A	A
30	B	B	80	A	A
31	B	C	81	A	A
32	B	C	82	A	A

33	A	C	83	A	A
34	A	C	84	A	A
35	C	C	85	A	A
36	C	C	86	A	A
37	C	C	87	A	A
38	C	C	88	A	A
39	C	C	89	A	A
40	C	C	90	A	A
41	C	C	91	C	B
42	C	C	92	C	B
43	C	C	93	C	B
44	C	C	94	C	B
45	C	C	95	C	B
46	C	C	96	C	B
47	C	C	97	C	B
48	C	C	98	C	B
49	C	C	99	A	B
50	C	C	100	A	B

Задание № 25

На сегменте рынка конкурируют три фирмы – А, В, С. Фирма А в мае провела обследование мнения покупателей по товарам, которые продают все три фирмы А,В,С (результаты в таблице). Вопросы и задания:

1. Рассчитать показатели приверженности (лояльности) и привлечения покупателей торговым маркам фирм А, В, С.
2. Рассчитать прогнозные доли рынка фирм А, В, С в июне, июле, августе и сентябре предполагая сохранение показателей приверженности и привлечения в будущем и при условии раздела рынка между этими тремя фирмами. Проанализируйте складывающуюся тенденцию.

Результаты обработки анкет по движению потребительских симпатий

№ анкеты	Какой марки товар Вы купили сегодня ?	Какой марки товар Вы купили в прошлый раз ?	№ анкеты	Какой марки товар Вы купили сегодня ?	Какой марки товар Вы купили в прошлый раз ?
1	C	A	51	C	C
2	C	A	52	C	C
3	C	A	53	C	C
4	C	A	54	C	C
5	B	A	55	C	C
6	B	A	56	C	C
7	B	A	57	C	C
8	B	A	58	C	C
9	B	A	59	C	C
10	B	A	60	C	C
11	B	A	61	A	B
12	B	A	62	A	B
13	A	A	63	A	B
14	A	A	64	A	B
15	A	A	65	A	B
16	A	A	66	A	B
17	A	A	67	A	B
18	A	A	68	A	B
19	A	A	69	A	B
20	A	A	70	A	B
21	A	A	71	A	B
22	A	A	72	A	B
23	A	A	73	C	B
24	A	A	74	C	B

25	A	A	75	C	B
26	A	A	76	C	B
27	A	A	77	C	B
28	A	A	78	C	B
29	A	A	79	C	B
30	A	A	80	C	B
31	A	A	81	B	B
32	A	A	82	B	B
33	A	A	83	B	B
34	A	A	84	B	B
35	A	A	85	B	B
36	A	A	86	B	B
37	A	A	87	B	B
38	A	A	88	B	B
39	A	A	89	B	B
40	A	A	90	B	B
41	A	A	91	B	B
42	A	A	92	B	B
43	A	A	93	B	B
44	A	A	94	B	B
45	A	A	95	B	B
46	A	C	96	B	B
47	A	C	97	B	B
48	B	C	98	B	B
49	B	C	99	B	B
50	C	C	100	B	B

Задание № 26

На сегменте рынка конкурируют три фирмы – А, В, С. Фирма А в мае провела обследование мнения покупателей по товарам, которые продают все три фирмы А,В,С (результаты в таблице). Вопросы и задания:

1. Рассчитать показатели приверженности (лояльности) и привлечения покупателей торговым маркам фирм А, В, С.
2. Рассчитать прогнозные доли рынка фирм А, В, С в июне, июле, августе и сентябре предполагая сохранение показателей приверженности и привлечения в будущем и при условии раздела рынка между этими тремя фирмами. Проанализируйте складывающуюся тенденцию.

Результаты обработки анкет по движению потребительских симпатий

№ анкеты	Какой марки товар Вы купили сегодня ?	Какой марки товар Вы купили в прошлый раз ?	№ анкеты	Какой марки товар Вы купили сегодня ?	Какой марки товар Вы купили в прошлый раз ?
1	C	C	51	C	A
2	C	C	52	C	A
3	C	C	53	C	A
4	C	C	54	C	A
5	C	C	55	B	A
6	C	C	56	B	A
7	C	C	57	B	A
8	C	C	58	B	A
9	C	C	59	B	A
10	C	C	60	B	A
11	A	B	61	B	A
12	A	B	62	B	A
13	A	B	63	A	A
14	A	B	64	A	A
15	A	B	65	A	A
16	A	B	66	A	A

17	A	B	67	A	A
18	A	B	68	A	A
19	A	B	69	A	A
20	A	B	70	A	A
21	A	B	71	A	A
22	A	B	72	A	A
23	C	B	73	A	A
24	C	B	74	A	A
25	C	B	75	A	A
26	C	B	76	A	A
27	C	B	77	A	A
28	C	B	78	A	A
29	C	B	79	A	A
30	C	B	80	A	A
31	B	B	81	A	A
32	B	B	82	A	A
33	B	B	83	A	A
34	B	B	84	A	A
35	B	B	85	A	A
36	B	B	86	A	A
37	B	B	87	A	A
38	B	B	88	A	A
39	B	B	89	A	A
40	B	B	90	A	A
41	B	B	91	A	A
42	B	B	92	A	A
43	B	B	93	A	A
44	B	B	94	A	A
45	B	B	95	A	A
46	B	B	96	A	C
47	B	B	97	A	C
48	B	B	98	B	C
49	B	B	99	B	C
50	B	B	100	C	C

Задание № 27

На сегменте рынка конкурируют три фирмы – А, В, С. Фирма А в мае провела обследование мнения покупателей по товарам, которые продают все три фирмы А,В,С (результаты в таблице). Вопросы и задания:

1. Рассчитать показатели приверженности (лояльности) и привлечения покупателей торговым маркам фирм А, В, С.
2. Рассчитать прогнозные доли рынка фирм А, В, С в июне, июле, августе и сентябре предполагая сохранение показателей приверженности и привлечения в будущем и при условии раздела рынка между этими тремя фирмами. Проанализируйте складывающуюся тенденцию.

Результаты обработки анкет по движению потребительских симпатий

№ анкеты	Какой марки товар Вы купили сегодня ?	Какой марки товар Вы купили в прошлый раз ?	№ анкеты	Какой марки товар Вы купили сегодня ?	Какой марки товар Вы купили в прошлый раз ?
1	A	A	51	A	B
2	A	A	52	A	B
3	A	A	53	A	B
4	A	A	54	C	B
5	A	A	55	C	B
6	A	A	56	C	B
7	A	A	57	C	B
8	A	A	58	C	B

9	A	A	59	C	B
10	A	A	60	C	B
1	A	A	61	C	B
12	A	A	62	B	B
13	A	A	63	B	B
14	A	A	64	B	B
15	A	A	65	B	B
16	A	C	66	B	B
17	A	C	67	B	B
18	B	C	68	B	B
19	B	C	69	B	B
20	C	C	70	B	B
21	C	A	71	C	C
22	C	A	72	C	C
23	C	A	73	C	C
24	C	A	74	C	C
25	B	A	75	C	C
26	B	A	76	C	C
27	B	A	77	C	C
28	B	A	78	C	C
29	B	A	79	C	C
30	B	A	80	C	C
31	B	A	81	A	B
32	B	A	82	A	B
33	A	A	83	A	B
34	A	A	84	A	B
35	A	A	85	A	B
36	A	A	86	A	B
37	A	A	87	A	B
38	A	A	88	A	B
39	A	A	89	A	B
40	A	A	90	A	B
41	A	A	91	A	B
42	A	A	92	A	B
43	A	A	93	C	B
44	A	A	94	C	B
45	A	A	95	C	B
46	A	A	96	C	B
47	A	A	97	C	B
48	A	A	98	C	B
49	A	A	99	C	B
50	A	A	100	C	B

Задание № 28

На сегменте рынка конкурируют три фирмы – А, В, С. Фирма А в мае провела обследование мнения покупателей по товарам, которые продают все три фирмы А,В,С (результаты в таблице). Вопросы и задания:

1. Рассчитать показатели приверженности (лояльности) и привлечения покупателей торговым маркам фирм А, В, С.
2. Рассчитать прогнозные доли рынка фирм А, В, С в июне, июле, августе и сентябре предполагая сохранение показателей приверженности и привлечения в будущем и при условии раздела рынка между этими тремя фирмами. Проанализируйте складывающуюся тенденцию.

Результаты обработки анкет по движению потребительских симпатий

№ анкеты	Какой марки товар Вы купили сегодня ?	Какой марки товар Вы купили в прошлый раз ?	№ анкеты	Какой марки товар Вы купили сегодня ?	Какой марки товар Вы купили в прошлый раз ?
1	A	B	51	A	A
2	A	B	52	A	A

3	A	B	53	A	A
4	C	B	54	A	A
5	C	B	55	A	A
6	C	B	56	A	A
7	C	B	57	A	A
8	C	B	58	A	A
9	C	B	59	A	A
10	C	B	60	A	A
11	C	B	61	A	A
12	B	B	62	A	A
13	B	B	63	A	A
14	B	B	64	A	A
15	B	B	65	A	A
16	B	B	66	A	C
17	B	B	67	A	C
18	B	B	68	B	C
19	B	B	69	B	C
20	B	B	70	C	C
21	C	C	71	C	A
22	C	C	72	C	A
23	C	C	73	C	A
24	C	C	74	C	A
25	C	C	75	B	A
26	C	C	76	B	A
27	C	C	77	B	A
28	C	C	78	B	A
29	C	C	79	B	A
30	C	C	80	B	A
31	A	B	81	B	A
32	A	B	82	B	A
33	A	B	83	A	A
34	A	B	84	A	A
35	A	B	85	A	A
36	A	B	86	A	A
37	A	B	87	A	A
38	A	B	88	A	A
39	A	B	89	A	A
40	A	B	90	A	A
41	A	B	91	A	A
42	A	B	92	A	A
43	C	B	93	A	A
44	C	B	94	A	A
45	C	B	95	A	A
46	C	B	96	A	A
47	C	B	97	A	A
48	C	B	98	A	A
49	C	B	99	A	A
50	C	B	100	A	A

Задание № 29

На сегменте рынка конкурируют три фирмы – А, В ,С. Фирма А в мае провела обследование мнения покупателей по товарам, которые продают все три фирмы А,В,С (результаты в таблице). Вопросы и задания:

1. Рассчитать показатели приверженности (лояльности) и привлечения покупателей торговым маркам фирм А, В, С.
2. Рассчитать прогнозные доли рынка фирм А, В, С в июне, июле, августе и сентябре предполагая сохранение показателей приверженности и привлечения в будущем и при

условии раздела рынка между этими тремя фирмами. Проанализируйте складывающуюся тенденцию.

Результаты обработки анкет по движению потребительских симпатий

№ анкеты	Какой марки товар Вы купили сегодня ?	Какой марки товар Вы купили в прошлый раз ?	№ анкеты	Какой марки товар Вы купили сегодня ?	Какой марки товар Вы купили в прошлый раз ?
1	В	А	51	В	В
2	В	А	52	В	В
3	В	А	53	В	В
4	В	А	54	В	В
5	В	А	55	В	В
6	В	А	56	В	В
7	В	А	57	В	В
8	В	А	58	В	В
9	С	А	59	В	В
10	С	А	60	В	В
11	С	А	61	В	В
12	С	А	62	В	В
13	А	А	63	В	В
14	А	А	64	В	В
15	А	А	65	В	В
16	А	А	66	В	В
17	А	А	67	В	В
18	А	А	68	В	В
19	А	А	69	В	В
20	А	А	70	В	В
21	А	А	71	В	В
22	А	А	72	В	В
23	А	А	73	В	В
24	А	А	74	В	В
25	А	А	75	В	В
26	А	А	76	В	В
27	А	А	77	В	В
28	А	А	78	В	В
29	А	А	79	В	В
30	А	А	80	В	В
31	А	В	81	А	С
32	А	В	82	А	С
33	А	В	83	В	С
34	А	В	84	В	С
35	А	В	85	С	С
36	А	В	86	С	С
37	А	В	87	С	С
38	А	В	88	С	С
39	А	В	89	С	С
40	А	В	90	С	С
41	А	В	91	С	С
42	А	В	92	С	С
43	С	В	93	С	С
44	С	В	94	С	С
45	С	В	95	С	С
46	С	В	96	С	С
47	С	В	97	С	С
48	С	В	98	С	С
49	С	В	99	С	С
50	С	В	100	С	С

Задание № 30

На сегменте рынка конкурируют три фирмы – А, В, С. Фирма А в мае провела обследование мнения покупателей по товарам, которые продают все три фирмы А,В,С (результаты в таблице). Вопросы и задания:

1. Рассчитать показатели приверженности (лояльности) и привлечения покупателей торговым маркам фирм А, В, С.
2. Рассчитать прогнозные доли рынка фирм А, В, С в июне, июле, августе и сентябре предполагая сохранение показателей приверженности и привлечения в будущем и при условии раздела рынка между этими тремя фирмами. Проанализируйте складывающуюся тенденцию.

Результаты обработки анкет по движению потребительских симпатий

№ анкеты	Какой марки товар Вы купили сегодня ?	Какой марки товар Вы купили в прошлый раз ?	№ анкеты	Какой марки товар Вы купили сегодня ?	Какой марки товар Вы купили в прошлый раз ?
1	В	В	51	В	А
2	В	В	52	В	А
3	В	В	53	В	А
4	В	В	54	В	А
5	В	В	55	В	А
6	В	В	56	В	А
7	В	В	57	В	А
8	В	В	58	В	А
9	В	В	59	С	А
10	В	В	60	С	А
11	В	В	61	С	А
12	В	В	62	С	А
13	В	В	63	А	А
14	В	В	64	А	А
15	В	В	65	А	А
16	В	В	66	А	А
17	В	В	67	А	А
18	В	В	68	А	А
19	В	В	69	А	А
20	В	В	70	А	А
21	В	В	71	А	А
22	В	В	72	А	А
23	В	В	73	А	А
24	В	В	74	А	А
25	В	В	75	А	А
26	В	В	76	А	А
27	В	В	77	А	А
28	В	В	78	А	А
29	В	В	79	А	А
30	В	В	80	А	А
31	А	С	81	А	В
32	А	С	82	А	В
33	В	С	83	А	В
34	В	С	84	А	В
35	С	С	85	А	В
36	С	С	86	А	В
37	С	С	87	А	В
38	С	С	88	А	В
39	С	С	89	А	В
40	С	С	90	А	В
41	С	С	91	А	В
42	С	С	92	А	В
43	С	С	93	С	В
44	С	С	94	С	В
45	С	С	95	С	В

46	С	С	96	С	В
47	С	С	97	С	В
48	С	С	98	С	В
49	С	С	99	С	В
50	С	С	100	С	В

Задание № 31

На сегменте рынка конкурируют три фирмы – А, В, С. Фирма А в мае провела обследование мнения покупателей по товарам, которые продают все три фирмы А,В,С (результаты в таблице). Вопросы и задания:

1. Рассчитать показатели приверженности (лояльности) и привлечения покупателей торговым маркам фирм А, В, С.
2. Рассчитать прогнозные доли рынка фирм А, В, С в июне, июле, августе и сентябре предполагая сохранение показателей приверженности и привлечения в будущем и при условии раздела рынка между этими тремя фирмами. Проанализируйте складывающуюся тенденцию.

Результаты обработки анкет по движению потребительских симпатий

№ анкеты	Какой марки товар Вы купили сегодня ?	Какой марки товар Вы купили в прошлый раз ?	№ анкеты	Какой марки товар Вы купили сегодня ?	Какой марки товар Вы купили в прошлый раз ?
1	А	В	51	А	С
2	А	В	52	А	С
3	А	В	53	В	С
4	А	В	54	В	С
5	А	В	55	С	С
6	А	В	56	С	С
7	А	В	57	С	С
8	А	В	58	С	С
9	А	В	59	С	С
10	А	В	60	С	С
11	А	В	61	С	С
12	А	В	62	С	С
13	С	В	63	С	С
14	С	В	64	С	С
15	С	В	65	С	С
16	С	В	66	С	С
17	С	В	67	С	С
18	С	В	68	С	С
19	С	В	69	С	С
20	С	В	70	С	С
21	В	А	71	В	В
22	В	А	72	В	В
23	В	А	73	В	В
24	В	А	74	В	В
25	В	А	75	В	В
26	В	А	76	В	В
27	В	А	77	В	В
28	В	А	78	В	В
29	С	А	79	В	В
30	С	А	80	В	В
31	С	А	81	В	В
32	С	А	82	В	В
33	А	А	83	В	В
34	А	А	84	В	В
35	А	А	85	В	В
36	А	А	86	В	В
37	А	А	87	В	В

38	A	A	88	B	B
39	A	A	89	B	B
40	A	A	90	B	B
41	A	A	91	B	B
42	A	A	92	B	B
43	A	A	93	B	B
44	A	A	94	B	B
45	A	A	95	B	B
46	A	A	96	B	B
47	A	A	97	B	B
48	A	A	98	B	B
49	A	A	99	B	B
50	A	A	100	B	B

Задание № 32

На сегменте рынка конкурируют три фирмы – А, В, С. Фирма А в мае провела обследование мнения покупателей по товарам, которые продают все три фирмы А,В,С (результаты в таблице). Вопросы и задания:

1. Рассчитать показатели приверженности (лояльности) и привлечения покупателей торговым маркам фирм А, В, С.
2. Рассчитать прогнозные доли рынка фирм А, В, С в июне, июле, августе и сентябре предполагая сохранение показателей приверженности и привлечения в будущем и при условии раздела рынка между этими тремя фирмами. Проанализируйте складывающуюся тенденцию.

Результаты обработки анкет по движению потребительских симпатий

№ анкеты	Какой марки товар Вы купили сегодня ?	Какой марки товар Вы купили в прошлый раз ?	№ анкеты	Какой марки товар Вы купили сегодня ?	Какой марки товар Вы купили в прошлый раз ?
1	A	C	51	A	B
2	A	C	52	A	B
3	B	C	53	A	B
4	B	C	54	A	B
5	C	C	55	A	B
6	C	C	56	A	B
7	C	C	57	A	B
8	C	C	58	A	B
9	C	C	59	A	B
10	C	C	60	A	B
11	C	C	61	A	B
12	C	C	62	A	B
13	C	C	63	C	B
14	C	C	64	C	B
15	C	C	65	C	B
16	C	C	66	C	B
17	C	C	67	C	B
18	C	C	68	C	B
19	C	C	69	C	B
20	C	C	70	C	B
21	B	B	71	B	A
22	B	B	72	B	A
23	B	B	73	B	A
24	B	B	74	B	A
25	B	B	75	B	A
26	B	B	76	B	A
27	B	B	77	B	A
28	B	B	78	B	A
29	B	B	79	C	A

30	B	B	80	C	A
31	B	B	81	C	A
32	B	B	82	C	A
33	B	B	83	A	A
34	B	B	84	A	A
35	B	B	85	A	A
36	B	B	86	A	A
37	B	B	87	A	A
38	B	B	88	A	A
39	B	B	89	A	A
40	B	B	90	A	A
41	B	B	91	A	A
42	B	B	92	A	A
43	B	B	93	A	A
44	B	B	94	A	A
45	B	B	95	A	A
46	B	B	96	A	A
47	B	B	97	A	A
48	B	B	98	A	A
49	B	B	99	A	A
50	B	B	100	A	A

Задание № 33

На сегменте рынка конкурируют три фирмы – А, В, С. Фирма А в мае провела обследование мнения покупателей по товарам, которые продают все три фирмы А,В,С (результаты в таблице). Вопросы и задания:

1. Рассчитать показатели приверженности (лояльности) и привлечения покупателей торговым маркам фирм А, В, С.
2. Рассчитать прогнозные доли рынка фирм А, В, С в июне, июле, августе и сентябре предполагая сохранение показателей приверженности и привлечения в будущем и при условии раздела рынка между этими тремя фирмами. Проанализируйте складывающуюся тенденцию.

Результаты обработки анкет по движению потребительских симпатий

№ анкеты	Какой марки товар Вы купили сегодня ?	Какой марки товар Вы купили в прошлый раз ?	№ анкеты	Какой марки товар Вы купили сегодня ?	Какой марки товар Вы купили в прошлый раз ?
1	B	B	51	C	A
2	B	B	52	C	A
3	B	B	53	A	A
4	B	B	54	A	A
5	B	B	55	A	A
6	B	B	56	A	A
7	B	B	57	A	A
8	B	B	58	A	A
9	B	B	59	A	A
10	B	B	60	A	A
11	B	B	61	A	A
12	B	B	62	A	A
13	B	B	63	A	A
14	B	B	64	A	A
15	B	B	65	A	A
16	B	B	66	A	A
17	B	B	67	A	A
18	B	B	68	A	A
19	B	B	69	A	A
20	B	B	70	A	B
21	A	C	71	A	B

22	A	C	72	A	B
23	B	C	73	A	B
24	B	C	74	A	B
25	C	C	75	A	B
26	C	C	76	A	B
27	C	C	77	A	B
28	C	C	78	A	B
29	C	C	79	A	B
30	C	C	80	A	B
31	C	C	81	A	B
32	C	C	82	C	B
33	C	C	83	C	B
34	C	C	84	C	B
35	C	C	85	C	B
36	C	C	86	C	B
37	C	C	87	C	B
38	C	C	88	C	B
39	C	C	89	C	B
40	C	C	90	B	A
41	B	B	91	B	A
42	B	B	92	B	A
43	B	B	93	B	A
44	B	B	94	B	A
45	B	B	95	B	A
46	B	B	96	B	A
47	B	B	97	B	A
48	B	B	98	C	A
49	B	B	99	C	A
50	B	B	100	A	A

Задание № 34

На сегменте рынка конкурируют три фирмы – А, В, С. Фирма А в мае провела обследование мнения покупателей по товарам, которые продают все три фирмы А,В,С (результаты в таблице). Вопросы и задания:

1. Рассчитать показатели приверженности (лояльности) и привлечения покупателей торговым маркам фирм А, В, С.
2. Рассчитать прогнозные доли рынка фирм А, В, С в июне, июле, августе и сентябре предполагая сохранение показателей приверженности и привлечения в будущем и при условии раздела рынка между этими тремя фирмами. Проанализируйте складывающуюся тенденцию.

Результаты обработки анкет по движению потребительских симпатий

№ анкеты	Какой марки товар Вы купили сегодня ?	Какой марки товар Вы купили в прошлый раз ?	№ анкеты	Какой марки товар Вы купили сегодня ?	Какой марки товар Вы купили в прошлый раз ?	№ анкеты	Какой марки товар Вы купили сегодня ?	Какой марки товар Вы купили в прошлый раз ?
1	В	А	89	В	В	177	С	С
2	В	А	90	В	В	178	С	С
3	В	А	91	В	В	179	С	С
4	В	А	92	В	В	180	С	С
5	В	А	93	В	В	181	С	С
6	В	А	94	В	В	182	С	С
7	В	А	95	В	В	183	С	С
8	В	А	96	В	В	184	С	С
9	В	А	97	В	В	185	С	С
10	В	А	98	В	В	186	С	С
11	В	А	99	В	В	187	С	С
12	В	А	100	В	В	188	С	С

13	B	A	101	B	B	189	C	C
14	B	A	102	B	B	190	C	C
15	C	A	103	B	B	191	C	C
16	C	A	104	B	B	192	C	C
17	C	A	105	B	B	193	C	C
18	C	A	106	B	B	194	C	C
19	C	A	107	B	B	195	C	C
20	C	A	108	B	B	196	C	C
21	C	A	109	B	B	197	C	C
22	A	A	110	B	B	198	C	C
23	A	A	111	B	B	199	C	C
24	A	A	112	B	B	200	C	C
25	A	A	113	B	B	201	C	C
26	A	A	114	B	B	202	C	C
27	A	A	115	B	B	203	C	C
28	A	A	116	B	B	204	C	C
29	A	A	117	B	B	205	C	C
30	A	A	118	B	B	206	C	C
31	A	A	119	B	B	207	C	C
32	A	A	120	B	B	208	C	C
33	A	A	121	B	B	209	C	C
34	A	A	122	B	B	210	C	C
35	A	A	123	B	B			
36	A	A	124	B	B			
37	A	A	125	B	B			
38	A	A	126	B	B			
39	A	A	127	B	B			
40	A	A	128	B	B			
41	A	A	129	B	B			
42	A	A	130	B	B			
43	A	A	131	B	B			
44	A	A	132	B	B			
45	A	A	133	B	B			
46	A	A	134	B	B			
47	A	A	135	B	B			
48	A	A	136	B	B			
49	A	A	137	B	B			
50	A	A	138	B	B			
51	A	A	139	B	B			
52	A	A	140	B	B			
53	A	A	141	A	C			
54	A	A	142	A	C			
55	A	A	143	A	C			
56	A	A	144	A	C			
57	A	A	145	A	C			
58	A	A	146	A	C			
59	A	A	147	B	C			
60	A	A	148	B	C			
61	A	B	149	B	C			
62	A	B	150	B	C			
63	A	B	151	B	C			
64	A	B	152	B	C			
65	A	B	153	B	C			
66	A	B	154	B	C			
67	A	B	155	B	C			
68	A	B	156	B	C			
69	A	B	157	B	C			
70	C	B	158	B	C			
71	C	B	159	C	C			
72	C	B	160	C	C			

73	С	В	161	С	С			
74	С	В	162	С	С			
75	С	В	163	С	С			
76	С	В	164	С	С			
77	С	В	165	С	С			
78	В	В	166	С	С			
79	В	В	167	С	С			
80	В	В	168	С	С			
81	В	В	169	С	С			
82	В	В	170	С	С			
83	В	В	171	С	С			
84	В	В	172	С	С			
85	В	В	173	С	С			
86	В	В	174	С	С			
87	В	В	175	С	С			
88	В	В	176	С	С			

Задание № 35

На сегменте рынка конкурируют три фирмы – А, В, С. Фирма А в мае провела обследование мнения покупателей по товарам, которые продают все три фирмы А,В,С (результаты в таблице). Вопросы и задания:

1. Рассчитать показатели приверженности (лояльности) и привлечения покупателей торговым маркам фирм А, В, С.
2. Рассчитать прогнозные доли рынка фирм А, В, С в июне, июле, августе и сентябре предполагая сохранение показателей приверженности и привлечения в будущем и при условии раздела рынка между этими тремя фирмами. Проанализируйте складывающуюся тенденцию.

Результаты обработки анкет по движению потребительских симпатий

№ анкеты	Какой марки товар Вы купили сегодня ?	Какой марки товар Вы купили в прошлый раз ?	№ анкеты	Какой марки товар Вы купили сегодня ?	Какой марки товар Вы купили в прошлый раз ?	№ анкеты	Какой марки товар Вы купили сегодня ?	Какой марки товар Вы купили в прошлый раз ?
1	В	В	89	В	А	177	С	С
2	В	В	90	В	А	178	С	С
3	В	В	91	В	А	179	С	С
4	В	В	92	В	А	180	С	С
5	В	В	93	В	А	181	С	С
6	В	В	94	В	А	182	С	С
7	В	В	95	В	А	183	С	С
8	В	В	96	В	А	184	С	С
9	В	В	97	В	А	185	С	С
10	В	В	98	В	А	186	С	С
11	В	В	99	В	А	187	С	С
12	В	В	100	В	А	188	С	С
13	В	В	101	В	А	189	С	С
14	В	В	102	В	А	190	С	С
15	В	В	103	С	А	191	С	С
16	В	В	104	С	А	192	С	С
17	В	В	105	С	А	193	С	С
18	В	В	106	С	А	194	С	С
19	В	В	107	С	А	195	С	С
20	В	В	108	С	А	196	С	С
21	В	В	109	С	А	197	С	С
22	В	В	110	А	А	198	С	С
23	В	В	111	А	А	199	С	С
24	В	В	112	А	А	200	С	С
25	В	В	113	А	А	201	С	С

26	B	B	114	A	A	202	C	C
27	B	B	115	A	A	203	C	C
28	B	B	116	A	A	204	C	C
29	B	B	117	A	A	205	C	C
30	B	B	118	A	A	206	C	C
31	B	B	119	A	A	207	C	C
32	B	B	120	A	A	208	C	C
33	B	B	121	A	A	209	C	C
34	B	B	122	A	A	210	C	C
35	B	B	123	A	A			
36	B	B	124	A	A			
37	B	B	125	A	A			
38	B	B	126	A	A			
39	B	B	127	A	A			
40	B	B	128	A	A			
41	B	B	129	A	A			
42	B	B	130	A	A			
43	B	B	131	A	A			
44	B	B	132	A	A			
45	B	B	133	A	A			
46	B	B	134	A	A			
47	B	B	135	A	A			
48	B	B	136	A	A			
49	B	B	137	A	A			
50	B	B	138	A	A			
51	B	B	139	A	A			
52	B	B	140	A	A			
53	A	C	141	A	A			
54	A	C	142	A	A			
55	A	C	143	A	A			
56	A	C	144	A	A			
57	A	C	145	A	A			
58	A	C	146	A	A			
59	B	C	147	A	A			
60	B	C	148	A	A			
61	B	C	149	A	B			
62	B	C	150	A	B			
63	B	C	151	A	B			
64	B	C	152	A	B			
65	B	C	153	A	B			
66	B	C	154	A	B			
67	B	C	155	A	B			
68	B	C	156	A	B			
69	B	C	157	A	B			
70	B	C	158	C	B			
71	C	C	159	C	B			
72	C	C	160	C	B			
73	C	C	161	C	B			
74	C	C	162	C	B			
75	C	C	163	C	B			
76	C	C	164	C	B			
77	C	C	165	C	B			
78	C	C	166	B	B			
79	C	C	167	B	B			
80	C	C	168	B	B			
81	C	C	169	B	B			
82	C	C	170	B	B			
83	C	C	171	B	B			
84	C	C	172	B	B			
85	C	C	173	B	B			

86	С	С	174	В	В		
87	С	С	175	В	В		
88	С	С	176	В	В		

Задание № 36

На сегменте рынка конкурируют три фирмы – А, В, С. Фирма А в мае провела обследование мнения покупателей по товарам, которые продают все три фирмы А, В, С (результаты в таблице). Вопросы и задания:

1. Рассчитать показатели приверженности (лояльности) и привлечения покупателей торговым маркам фирм А, В, С.
2. Рассчитать прогнозные доли рынка фирм А, В, С в июне, июле, августе и сентябре предполагая сохранение показателей приверженности и привлечения в будущем и при условии раздела рынка между этими тремя фирмами. Проанализируйте складывающуюся тенденцию.

Результаты обработки анкет по движению потребительских симпатий

№ анкеты	Какой марки товар Вы купили сегодня ?	Какой марки товар Вы купили в прошлый раз ?	№ анкеты	Какой марки товар Вы купили сегодня ?	Какой марки товар Вы купили в прошлый раз ?	№ анкеты	Какой марки товар Вы купили сегодня ?	Какой марки товар Вы купили в прошлый раз ?
1	С	С	89	А	С	177	А	А
2	С	С	90	А	С	178	А	А
3	С	С	91	А	С	179	А	А
4	С	С	92	А	С	180	А	А
5	С	С	93	В	С	181	А	А
6	С	С	94	В	С	182	А	А
7	С	С	95	В	С	183	А	В
8	С	С	96	В	С	184	А	В
9	С	С	97	В	С	185	А	В
10	С	С	98	В	С	186	А	В
11	С	С	99	В	С	187	А	В
12	С	С	100	В	С	188	А	В
13	С	С	101	В	С	189	А	В
14	С	С	102	В	С	190	А	В
15	С	С	103	В	С	191	А	В
16	С	С	104	В	С	192	С	В
17	С	С	105	С	С	193	С	В
18	С	С	106	С	С	194	С	В
19	С	С	107	С	С	195	С	В
20	С	С	108	С	С	196	С	В
21	С	С	109	С	С	197	С	В
22	С	С	110	С	С	198	С	В
23	С	С	111	С	С	199	С	В
24	С	С	112	С	С	200	В	В
25	С	С	113	С	С	201	В	В
26	С	С	114	С	С	202	В	В
27	С	С	115	С	С	203	В	В
28	С	С	116	С	С	204	В	В
29	С	С	117	С	С	205	В	В
30	С	С	118	С	С	206	В	В
31	С	С	119	С	С	207	В	В
32	С	С	120	С	С	208	В	В
33	С	С	121	С	С	209	В	В
34	С	С	122	С	С	210	В	В
35	В	В	123	В	А			
36	В	В	124	В	А			
37	В	В	125	В	А			
38	В	В	126	В	А			

39	B	B	127	B	A			
40	B	B	128	B	A			
41	B	B	129	B	A			
42	B	B	130	B	A			
43	B	B	131	B	A			
44	B	B	132	B	A			
45	B	B	133	B	A			
46	B	B	134	B	A			
47	B	B	135	B	A			
48	B	B	136	B	A			
49	B	B	137	C	A			
50	B	B	138	C	A			
51	B	B	139	C	A			
52	B	B	140	C	A			
53	B	B	141	C	A			
54	B	B	142	C	A			
55	B	B	143	C	A			
56	B	B	144	A	A			
57	B	B	145	A	A			
58	B	B	146	A	A			
59	B	B	147	A	A			
60	B	B	148	A	A			
61	B	B	149	A	A			
62	B	B	150	A	A			
63	B	B	151	A	A			
64	B	B	152	A	A			
65	B	B	153	A	A			
66	B	B	154	A	A			
67	B	B	155	A	A			
68	B	B	156	A	A			
69	B	B	157	A	A			
70	B	B	158	A	A			
71	B	B	159	A	A			
72	B	B	160	A	A			
73	B	B	161	A	A			
74	B	B	162	A	A			
75	B	B	163	A	A			
76	B	B	164	A	A			
77	B	B	165	A	A			
78	B	B	166	A	A			
79	B	B	167	A	A			
80	B	B	168	A	A			
81	B	B	169	A	A			
82	B	B	170	A	A			
83	B	B	171	A	A			
84	B	B	172	A	A			
85	B	B	173	A	A			
86	B	B	174	A	A			
87	A	C	175	A	A			
88	A	C	176	A	A			

Задание № 37

На сегменте рынка конкурируют три фирмы – А, В ,С. Фирма А в мае провела обследование мнения покупателей по товарам, которые продают все три фирмы А,В,С (результаты в таблице). Вопросы и задания:

1. Рассчитать показатели приверженности (лояльности) и привлечения покупателей торговым маркам фирм А, В, С.

2. Рассчитать прогнозные доли рынка фирм А, В, С в июне, июле, августе и сентябре предполагая сохранение показателей приверженности и привлечения в будущем и при условии раздела рынка между этими тремя фирмами. Проанализируйте складывающуюся тенденцию.

Результаты обработки анкет по движению потребительских симпатий

№ анкеты	Какой марки товар Вы купили сегодня ?	Какой марки товар Вы купили в прошлый раз ?	№ анкеты	Какой марки товар Вы купили сегодня ?	Какой марки товар Вы купили в прошлый раз ?	№ анкеты	Какой марки товар Вы купили сегодня ?	Какой марки товар Вы купили в прошлый раз ?
1	А	С	89	С	С	177	А	А
2	А	С	90	С	С	178	А	А
3	А	С	91	С	С	179	А	А
4	А	С	92	С	С	180	А	А
5	В	С	93	С	С	181	А	А
6	В	С	94	С	С	182	А	А
7	В	С	95	С	С	183	А	В
8	В	С	96	С	С	184	А	В
9	В	С	97	С	С	185	А	В
10	В	С	98	С	С	186	А	В
11	В	С	99	С	С	187	А	В
12	В	С	100	С	С	188	А	В
13	В	С	101	С	С	189	А	В
14	В	С	102	С	С	190	А	В
15	В	С	103	С	С	191	А	В
16	В	С	104	С	С	192	С	В
17	С	С	105	С	С	193	С	В
18	С	С	106	С	С	194	С	В
19	С	С	107	С	С	195	С	В
20	С	С	108	С	С	196	С	В
21	С	С	109	С	С	197	С	В
22	С	С	110	С	С	198	С	В
23	С	С	111	С	С	199	С	В
24	С	С	112	С	С	200	В	В
25	С	С	113	С	С	201	В	В
26	С	С	114	С	С	202	В	В
27	С	С	115	С	С	203	В	В
28	С	С	116	С	С	204	В	В
29	С	С	117	С	С	205	В	В
30	С	С	118	С	С	206	В	В
31	С	С	119	С	С	207	В	В
32	С	С	120	С	С	208	В	В
33	С	С	121	С	С	209	В	В
34	С	С	122	С	С	210	В	В
35	В	А	123	В	В			
36	В	А	124	В	В			
37	В	А	125	В	В			
38	В	А	126	В	В			
39	В	А	127	В	В			
40	В	А	128	В	В			
41	В	А	129	В	В			
42	В	А	130	В	В			
43	В	А	131	В	В			
44	В	А	132	В	В			
45	В	А	133	В	В			
46	В	А	134	В	В			
47	В	А	135	В	В			
48	В	А	136	В	В			
49	С	А	137	В	В			

50	C	A	138	B	B			
51	C	A	139	B	B			
52	C	A	140	B	B			
53	C	A	141	B	B			
54	C	A	142	B	B			
55	C	A	143	B	B			
56	A	A	144	B	B			
57	A	A	145	B	B			
58	A	A	146	B	B			
59	A	A	147	B	B			
60	A	A	148	B	B			
61	A	A	149	B	B			
62	A	A	150	B	B			
63	A	A	151	B	B			
64	A	A	152	B	B			
65	A	A	153	B	B			
66	A	A	154	B	B			
67	A	A	155	B	B			
68	A	A	156	B	B			
69	A	A	157	B	B			
70	A	A	158	B	B			
71	A	A	159	B	B			
72	A	A	160	B	B			
73	A	A	161	B	B			
74	A	A	162	B	B			
75	A	A	163	B	B			
76	A	A	164	B	B			
77	A	A	165	B	B			
78	A	A	166	B	B			
79	A	A	167	B	B			
80	A	A	168	B	B			
81	A	A	169	B	B			
82	A	A	170	B	B			
83	A	A	171	B	B			
84	A	A	172	B	B			
85	A	A	173	B	B			
86	A	A	174	B	B			
87	A	A	175	A	C			
88	A	A	176	A	C			

Задание № 38

На сегменте рынка конкурируют три фирмы – А, В, С. Фирма А в мае провела обследование мнения покупателей по товарам, которые продают все три фирмы А,В,С (результаты в таблице). Вопросы и задания:

1. Рассчитать показатели приверженности (лояльности) и привлечения покупателей торговым маркам фирм А, В, С.
2. Рассчитать прогнозные доли рынка фирм А, В, С в июне, июле, августе и сентябре предполагая сохранение показателей приверженности и привлечения в будущем и при условии раздела рынка между этими тремя фирмами. Проанализируйте складывающуюся тенденцию.

Результаты обработки анкет по движению потребительских симпатий

№ анкеты	Какой марки товар Вы купили сегодня ?	Какой марки товар Вы купили в прошлый раз ?	№ анкеты	Какой марки товар Вы купили сегодня ?	Какой марки товар Вы купили в прошлый раз ?	№ анкеты	Какой марки товар Вы купили сегодня ?	Какой марки товар Вы купили в прошлый раз ?
1	C	A	89	B	B	177	A	A
2	C	A	90	B	B	178	A	A

3	C	A	91	B	B	179	A	A
4	C	A	92	B	B	180	A	A
5	C	A	93	B	B	181	A	A
6	C	A	94	B	B	182	A	A
7	A	A	95	B	B	183	A	B
8	A	A	96	B	B	184	A	B
9	A	A	97	B	B	185	A	B
10	A	A	98	B	B	186	A	B
11	A	A	99	B	B	187	A	B
12	A	A	100	B	B	188	A	B
13	A	A	101	B	B	189	A	B
14	A	A	102	B	B	190	A	B
15	A	A	103	B	B	191	A	B
16	A	A	104	B	B	192	C	B
17	A	A	105	B	B	193	C	B
18	A	A	106	B	B	194	C	B
19	A	A	107	B	B	195	C	B
20	A	A	108	B	B	196	C	B
21	A	A	109	B	B	197	C	B
22	A	A	110	B	B	198	C	B
23	A	A	111	B	B	199	C	B
24	A	A	112	B	B	200	B	B
25	A	A	113	B	B	201	B	B
26	A	A	114	B	B	202	B	B
27	A	A	115	B	B	203	B	B
28	A	A	116	B	B	204	B	B
29	A	A	117	B	B	205	B	B
30	A	A	118	B	B	206	B	B
31	A	A	119	B	B	207	B	B
32	A	A	120	B	B	208	B	B
33	A	A	121	B	B	209	B	B
34	A	A	122	B	B	210	B	B
35	A	A	123	B	B			
36	A	A	124	B	B			
37	A	A	125	B	B			
38	A	A	126	A	C			
39	A	A	127	A	C			
40	A	C	128	C	C			
41	A	C	129	C	C			
42	A	C	130	C	C			
43	A	C	131	C	C			
44	B	C	132	C	C			
45	B	C	133	C	C			
46	B	C	134	C	C			
47	B	C	135	C	C			
48	B	C	136	C	C			
49	B	C	137	C	C			
50	B	C	138	C	C			
51	B	C	139	C	C			
52	B	C	140	C	C			
53	B	C	141	C	C			
54	B	C	142	C	C			
55	B	C	143	C	C			
56	C	C	144	C	C			
57	C	C	145	C	C			
58	C	C	146	C	C			
59	C	C	147	C	C			
60	C	C	148	C	C			
61	C	C	149	C	C			
62	C	C	150	C	C			

63	С	С	151	С	С			
64	С	С	152	С	С			
65	С	С	153	С	С			
66	С	С	154	С	С			
67	С	С	155	С	С			
68	С	С	156	С	С			
69	С	С	157	С	С			
70	С	С	158	С	С			
71	С	С	159	С	С			
72	С	С	160	С	С			
73	С	С	161	С	С			
74	В	А	162	В	В			
75	В	А	163	В	В			
76	В	А	164	В	В			
77	В	А	165	В	В			
78	В	А	166	В	В			
79	В	А	167	В	В			
80	В	А	168	В	В			
81	В	А	169	В	В			
82	В	А	170	В	В			
83	В	А	171	В	В			
84	В	А	172	В	В			
85	В	А	173	В	В			
86	В	А	174	В	В			
87	В	А	175	В	В			
88	С	А	176	В	В			

Задание № 39

На сегменте рынка конкурируют три фирмы – А, В, С. Фирма А в мае провела обследование мнения покупателей по товарам, которые продают все три фирмы А,В,С (результаты в таблице). Вопросы и задания:

1. Рассчитать показатели приверженности (лояльности) и привлечения покупателей торговым маркам фирм А, В, С.
2. Рассчитать прогнозные доли рынка фирм А, В, С в июне, июле, августе и сентябре предполагая сохранение показателей приверженности и привлечения в будущем и при условии раздела рынка между этими тремя фирмами. Проанализируйте складывающуюся тенденцию.

Результаты обработки анкет по движению потребительских симпатий

№ анкеты	Какой марки товар Вы купили сегодня ?	Какой марки товар Вы купили в прошлый раз ?	№ анкеты	Какой марки товар Вы купили сегодня ?	Какой марки товар Вы купили в прошлый раз ?	№ анкеты	Какой марки товар Вы купили сегодня ?	Какой марки товар Вы купили в прошлый раз ?
1	А	В	89	С	А	177	А	А
2	А	В	90	С	А	178	А	А
3	А	В	91	С	А	179	А	А
4	А	В	92	С	А	180	А	А
5	А	В	93	С	А	181	А	С
6	А	В	94	С	А	182	А	С
7	А	В	95	С	А	183	А	С
8	А	В	96	С	А	184	В	С
9	С	В	97	С	А	185	В	С
10	С	В	98	С	А	186	В	С
11	С	В	99	С	А	187	В	С
12	С	В	100	С	А	188	В	С
13	С	В	101	А	А	189	В	С
14	С	В	102	А	А	190	В	С
15	С	В	103	А	А	191	В	С

16	B	B	104	A	A	192	B	C
17	B	B	105	A	A	193	B	C
18	B	B	106	A	A	194	B	C
19	B	B	107	A	A	195	B	C
20	B	B	108	A	A	196	C	C
21	B	B	109	A	A	197	C	C
22	B	B	110	A	A	198	C	C
23	B	B	111	A	A	199	C	C
24	B	B	112	A	A	200	C	C
25	B	B	113	A	A	201	C	C
26	B	B	114	A	A	202	C	C
27	B	B	115	A	A	203	C	C
28	B	B	116	A	A	204	C	C
29	B	B	117	A	A	205	C	C
30	B	B	118	A	A	206	C	C
31	B	B	119	A	A	207	C	C
32	B	B	120	A	A	208	C	C
33	B	B	121	A	A	209	C	C
34	B	B	122	A	A	210	C	C
35	B	B	123	A	A	211	C	C
36	B	B	124	A	A	212	C	C
37	B	B	125	A	A	213	C	C
38	B	B	126	A	A	214	C	C
39	B	B	127	A	A	215	C	C
40	B	B	128	A	A	216	C	C
41	B	B	129	A	A	217	C	C
42	B	B	130	A	A	218	C	C
43	B	B	131	A	A	219	C	C
44	B	B	132	A	A	220	C	C
45	B	B	133	A	A	221	C	C
46	B	B	134	A	A	222	C	C
47	B	B	135	A	A	223	C	C
48	B	B	136	A	A	224	C	C
49	B	B	137	A	A	225	C	C
50	B	B	138	A	A	226	C	C
51	B	B	139	A	A	227	C	C
52	B	B	140	A	A	228	C	C
53	B	B	141	A	A	229	C	C
54	B	B	142	A	A	230	C	C
55	B	B	143	A	A	231	C	C
56	B	B	144	A	A	232	C	C
57	B	B	145	A	A	233	C	C
58	B	B	146	A	A	234	C	C
59	B	B	147	A	A	235	C	C
60	B	B	148	A	A	236	C	C
61	B	A	149	A	A	237	C	C
62	B	A	150	A	A	238	C	C
63	B	A	151	A	A	239	C	C
64	B	A	152	A	A	240	C	C
65	B	A	153	A	A	241	C	C
66	B	A	154	A	A	242	C	C
67	B	A	155	A	A	243	C	C
68	B	A	156	A	A	244	C	C
69	B	A	157	A	A	245	C	C
70	B	A	158	A	A	246	C	C
71	B	A	159	A	A	247	C	C
72	B	A	160	A	A	248	C	C
73	B	A	161	A	A	249	C	C
74	B	A	162	A	A	250	C	C
75	B	A	163	A	A	251	C	C

76	В	А	164	А	А	252	С	С
77	В	А	165	А	А	253	С	С
78	В	А	166	А	А	254	С	С
79	В	А	167	А	А	255	С	С
80	В	А	168	А	А	256	С	С
81	В	А	169	А	А	257	С	С
82	В	А	170	А	А	258	С	С
83	В	А	171	А	А	259	С	С
84	В	А	172	А	А	260	С	С
85	В	А	173	А	А			
86	С	А	174	А	А			
87	С	А	175	А	А			
88	С	А	176	А	А			

Задание № 40

На сегменте рынка конкурируют три фирмы – А, В, С. Фирма А в мае провела обследование мнения покупателей по товарам, которые продают все три фирмы А,В,С (результаты в таблице). Вопросы и задания:

1. Рассчитать показатели приверженности (лояльности) и привлечения покупателей торговым маркам фирм А, В, С.
2. Рассчитать прогнозные доли рынка фирм А, В, С в июне, июле, августе и сентябре предполагая сохранение показателей приверженности и привлечения в будущем и при условии раздела рынка между этими тремя фирмами. Проанализируйте складывающуюся тенденцию.

Результаты обработки анкет по движению потребительских симпатий

№ анкеты	Какой марки товар Вы купили сегодня ?	Какой марки товар Вы купили в прошлый раз ?	№ анкеты	Какой марки товар Вы купили сегодня ?	Какой марки товар Вы купили в прошлый раз ?	№ анкеты	Какой марки товар Вы купили сегодня ?	Какой марки товар Вы купили в прошлый раз ?
1	С	А	89	А	В	177	А	А
2	С	А	90	А	В	178	А	А
3	С	А	91	А	В	179	А	А
4	С	А	92	А	В	180	А	А
5	С	А	93	А	В	181	А	С
6	С	А	94	А	В	182	А	С
7	С	А	95	А	В	183	А	С
8	С	А	96	А	В	184	В	С
9	С	А	97	С	В	185	В	С
10	С	А	98	С	В	186	В	С
11	С	А	99	С	В	187	В	С
12	С	А	100	С	В	188	В	С
13	А	А	101	С	В	189	В	С
14	А	А	102	С	В	190	В	С
15	А	А	103	С	В	191	В	С
16	А	А	104	В	В	192	В	С
17	А	А	105	В	В	193	В	С
18	А	А	106	В	В	194	В	С
19	А	А	107	В	В	195	В	С
20	А	А	108	В	В	196	С	С
21	А	А	109	В	В	197	С	С
22	А	А	110	В	В	198	С	С
23	А	А	111	В	В	199	С	С
24	А	А	112	В	В	200	С	С
25	А	А	113	В	В	201	С	С
26	А	А	114	В	В	202	С	С
27	А	А	115	В	В	203	С	С
28	А	А	116	В	В	204	С	С

29	A	A	117	B	B	205	C	C
30	A	A	118	B	B	206	C	C
31	A	A	119	B	B	207	C	C
32	A	A	120	B	B	208	C	C
33	A	A	121	B	B	209	C	C
34	A	A	122	B	B	210	C	C
35	A	A	123	B	B	211	C	C
36	A	A	124	B	B	212	C	C
37	A	A	125	B	B	213	C	C
38	A	A	126	B	B	214	C	C
39	A	A	127	B	B	215	C	C
40	A	A	128	B	B	216	C	C
41	A	A	129	B	B	217	C	C
42	A	A	130	B	B	218	C	C
43	A	A	131	B	B	219	C	C
44	A	A	132	B	B	220	C	C
45	A	A	133	B	B	221	C	C
46	A	A	134	B	B	222	C	C
47	A	A	135	B	B	223	C	C
48	A	A	136	B	B	224	C	C
49	A	A	137	B	B	225	C	C
50	A	A	138	B	B	226	C	C
51	A	A	139	B	B	227	C	C
52	A	A	140	B	B	228	C	C
53	A	A	141	B	B	229	C	C
54	A	A	142	B	B	230	C	C
55	A	A	143	B	B	231	C	C
56	A	A	144	B	B	232	C	C
57	A	A	145	B	B	233	C	C
58	A	A	146	B	B	234	C	C
59	A	A	147	B	B	235	C	C
60	A	A	148	B	B	236	C	C
61	A	A	149	B	A	237	C	C
62	A	A	150	B	A	238	C	C
63	A	A	151	B	A	239	C	C
64	A	A	152	B	A	240	C	C
65	A	A	153	B	A	241	C	C
66	A	A	154	B	A	242	C	C
67	A	A	155	B	A	243	C	C
68	A	A	156	B	A	244	C	C
69	A	A	157	B	A	245	C	C
70	A	A	158	B	A	246	C	C
71	A	A	159	B	A	247	C	C
72	A	A	160	B	A	248	C	C
73	A	A	161	B	A	249	C	C
74	A	A	162	B	A	250	C	C
75	A	A	163	B	A	251	C	C
76	A	A	164	B	A	252	C	C
77	A	A	165	B	A	253	C	C
78	A	A	166	B	A	254	C	C
79	A	A	167	B	A	255	C	C
80	A	A	168	B	A	256	C	C
81	A	A	169	B	A	257	C	C
82	A	A	170	B	A	258	C	C
83	A	A	171	B	A	259	C	C
84	A	A	172	B	A	260	C	C
85	A	A	173	B	A			
86	A	A	174	C	A			
87	A	A	175	C	A			
88	A	A	176	C	A			

Задание № 41

На сегменте рынка конкурируют три фирмы – А, В, С. Фирма А в мае провела обследование мнения покупателей по товарам, которые продают все три фирмы А, В, С (результаты в таблице). Вопросы и задания:

1. Рассчитать показатели приверженности (лояльности) и привлечения покупателей торговым маркам фирм А, В, С.
2. Рассчитать прогнозные доли рынка фирм А, В, С в июне, июле, августе и сентябре предполагая сохранение показателей приверженности и привлечения в будущем и при условии раздела рынка между этими тремя фирмами. Проанализируйте складывающуюся тенденцию.

Результаты обработки анкет по движению потребительских симпатий

№ анкеты	Какой марки товар Вы купили сегодня ?	Какой марки товар Вы купили в прошлый раз ?	№ анкеты	Какой марки товар Вы купили сегодня ?	Какой марки товар Вы купили в прошлый раз ?	№ анкеты	Какой марки товар Вы купили сегодня ?	Какой марки товар Вы купили в прошлый раз ?
1	А	А	89	С	А	177	А	В
2	А	А	90	С	А	178	А	В
3	А	А	91	С	А	179	А	В
4	А	А	92	С	А	180	А	В
5	А	С	93	С	А	181	С	В
6	А	С	94	С	А	182	С	В
7	А	С	95	С	А	183	С	В
8	В	С	96	С	А	184	С	В
9	В	С	97	А	А	185	С	В
10	В	С	98	А	А	186	С	В
11	В	С	99	А	А	187	С	В
12	В	С	100	А	А	188	В	В
13	В	С	101	А	А	189	В	В
14	В	С	102	А	А	190	В	В
15	В	С	103	А	А	191	В	В
16	В	С	104	А	А	192	В	В
17	В	С	105	А	А	193	В	В
18	В	С	106	А	А	194	В	В
19	В	С	107	А	А	195	В	В
20	С	С	108	А	А	196	В	В
21	С	С	109	А	А	197	В	В
22	С	С	110	А	А	198	В	В
23	С	С	111	А	А	199	В	В
24	С	С	112	А	А	200	В	В
25	С	С	113	А	А	201	В	В
26	С	С	114	А	А	202	В	В
27	С	С	115	А	А	203	В	В
28	С	С	116	А	А	204	В	В
29	С	С	117	А	А	205	В	В
30	С	С	118	А	А	206	В	В
31	С	С	119	А	А	207	В	В
32	С	С	120	А	А	208	В	В
33	С	С	121	А	А	209	В	В
34	С	С	122	А	А	210	В	В
35	С	С	123	А	А	211	В	В
36	С	С	124	А	А	212	В	В
37	С	С	125	А	А	213	В	В
38	С	С	126	А	А	214	В	В
39	С	С	127	А	А	215	В	В
40	С	С	128	А	А	216	В	В
41	С	С	129	А	А	217	В	В

42	C	C	130	A	A	218	B	B
43	C	C	131	A	A	219	B	B
44	C	C	132	A	A	220	B	B
45	C	C	133	A	A	221	B	B
46	C	C	134	A	A	222	B	B
47	C	C	135	A	A	223	B	B
48	C	C	136	A	A	224	B	B
49	C	C	137	A	A	225	B	B
50	C	C	138	A	A	226	B	B
51	C	C	139	A	A	227	B	B
52	C	C	140	A	A	228	B	B
53	C	C	141	A	A	229	B	B
54	C	C	142	A	A	230	B	B
55	C	C	143	A	A	231	B	B
56	C	C	144	A	A	232	B	B
57	C	C	145	A	A	233	B	A
58	C	C	146	A	A	234	B	A
59	C	C	147	A	A	235	B	A
60	C	C	148	A	A	236	B	A
61	C	C	149	A	A	237	B	A
62	C	C	150	A	A	238	B	A
63	C	C	151	A	A	239	B	A
64	C	C	152	A	A	240	B	A
65	C	C	153	A	A	241	B	A
66	C	C	154	A	A	242	B	A
67	C	C	155	A	A	243	B	A
68	C	C	156	A	A	244	B	A
69	C	C	157	A	A	245	B	A
70	C	C	158	A	A	246	B	A
71	C	C	159	A	A	247	B	A
72	C	C	160	A	A	248	B	A
73	C	C	161	A	A	249	B	A
74	C	C	162	A	A	250	B	A
75	C	C	163	A	A	251	B	A
76	C	C	164	A	A	252	B	A
77	C	C	165	A	A	253	B	A
78	C	C	166	A	A	254	B	A
79	C	C	167	A	A	255	B	A
80	C	C	168	A	A	256	B	A
81	C	C	169	A	A	257	B	A
82	C	C	170	A	A	258	C	A
83	C	C	171	A	A	259	C	A
84	C	C	172	A	A	260	C	A
85	C	A	173	A	B			
86	C	A	174	A	B			
87	C	A	175	A	B			
88	C	A	176	A	B			

Задание № 42

На сегменте рынка конкурируют три фирмы – А, В, С. Фирма А в мае провела обследование мнения покупателей по товарам, которые продают все три фирмы А,В,С (результаты в таблице). Вопросы и задания:

1. Рассчитать показатели приверженности (лояльности) и привлечения покупателей торговым маркам фирм А, В, С.
2. Рассчитать прогнозные доли рынка фирм А, В, С в июне, июле, августе и сентябре предполагая сохранение показателей приверженности и привлечения в будущем и при условии раздела рынка между этими тремя фирмами. Проанализируйте складывающуюся тенденцию.

Результаты обработки анкет по движению потребительских симпатий

№ анкеты	Какой марки товар Вы купили сегодня ?	Какой марки товар Вы купили в прошлый раз ?	№ анкеты	Какой марки товар Вы купили сегодня ?	Какой марки товар Вы купили в прошлый раз ?	№ анкеты	Какой марки товар Вы купили сегодня ?	Какой марки товар Вы купили в прошлый раз ?
1	С	С	89	А	А	177	А	В
2	С	С	90	А	А	178	А	В
3	С	С	91	А	А	179	А	В
4	С	С	92	А	А	180	А	В
5	С	С	93	А	А	181	С	В
6	С	С	94	А	А	182	С	В
7	С	С	95	А	А	183	С	В
8	С	С	96	А	А	184	С	В
9	С	С	97	А	А	185	С	В
10	С	С	98	А	А	186	С	В
11	С	С	99	А	А	187	С	В
12	С	С	100	А	А	188	В	В
13	С	С	101	А	А	189	В	В
14	С	С	102	А	А	190	В	В
15	С	С	103	А	А	191	В	В
16	С	С	104	А	А	192	В	В
17	С	С	105	А	А	193	В	В
18	С	С	106	А	А	194	В	В
19	С	С	107	А	А	195	В	В
20	С	С	108	А	А	196	В	В
21	С	С	109	А	А	197	В	В
22	С	С	110	А	А	198	В	В
23	С	С	111	А	А	199	В	В
24	С	С	112	А	А	200	В	В
25	С	С	113	А	А	201	В	В
26	С	С	114	А	А	202	В	В
27	С	С	115	А	А	203	В	В
28	С	С	116	А	А	204	В	В
29	С	С	117	А	А	205	В	В
30	С	С	118	А	А	206	В	В
31	С	С	119	А	А	207	В	В
32	С	С	120	А	А	208	В	В
33	С	С	121	А	А	209	В	В
34	С	С	122	А	А	210	В	В
35	С	С	123	А	А	211	В	В
36	С	А	124	А	В	212	В	В
37	С	А	125	А	В	213	В	В
38	С	А	126	А	В	214	В	В
39	С	А	127	А	В	215	В	В
40	А	А	128	С	А	216	В	В
41	А	А	129	С	А	217	В	В
42	А	А	130	С	А	218	В	В
43	А	А	131	С	А	219	В	В
44	А	С	132	С	А	220	В	В
45	А	С	133	С	А	221	В	В
46	А	С	134	С	А	222	В	В
47	В	С	135	С	А	223	В	В
48	В	С	136	А	А	224	В	В
49	В	С	137	А	А	225	В	В
50	В	С	138	А	А	226	В	В
51	В	С	139	А	А	227	В	В
52	В	С	140	А	А	228	В	В
53	В	С	141	А	А	229	В	В
54	В	С	142	А	А	230	В	В
55	В	С	143	А	А	231	В	В

56	B	C	144	A	A	232	B	B
57	B	C	145	A	A	233	B	A
58	B	C	146	A	A	234	B	A
59	C	C	147	A	A	235	B	A
60	C	C	148	A	A	236	B	A
61	C	C	149	A	A	237	B	A
62	C	C	150	A	A	238	B	A
63	C	C	151	A	A	239	B	A
64	C	C	152	A	A	240	B	A
65	C	C	153	A	A	241	B	A
66	C	C	154	A	A	242	B	A
67	C	C	155	A	A	243	B	A
68	C	C	156	A	A	244	B	A
69	C	C	157	A	A	245	B	A
70	C	C	158	A	A	246	B	A
71	C	C	159	A	A	247	B	A
72	C	C	160	A	A	248	B	A
73	C	C	161	A	A	249	B	A
74	C	C	162	A	A	250	B	A
75	C	C	163	A	A	251	B	A
76	C	C	164	A	A	252	B	A
77	C	C	165	A	A	253	B	A
78	C	C	166	A	A	254	B	A
79	C	C	167	A	A	255	B	A
80	C	C	168	A	A	256	B	A
81	C	C	169	A	A	257	B	A
82	C	C	170	A	A	258	C	A
83	C	C	171	A	A	259	C	A
84	C	C	172	A	A	260	C	A
85	C	C	173	A	A			
86	C	C	174	A	A			
87	C	C	175	A	A			
88	C	C	176	A	A			

Задание № 43

На сегменте рынка конкурируют три фирмы – А, В, С. Фирма А в мае провела обследование мнения покупателей по товарам, которые продают все три фирмы А,В,С (результаты в таблице). Вопросы и задания:

1. Рассчитать показатели приверженности (лояльности) и привлечения покупателей торговым маркам фирм А, В, С.
2. Рассчитать прогнозные доли рынка фирм А, В, С в июне, июле, августе и сентябре предполагая сохранение показателей приверженности и привлечения в будущем и при условии раздела рынка между этими тремя фирмами. Проанализируйте складывающуюся тенденцию.

Результаты обработки анкет по движению потребительских симпатий

№ анкеты	Какой марки товар Вы купили сегодня ?	Какой марки товар Вы купили в прошлый раз ?	№ анкеты	Какой марки товар Вы купили сегодня ?	Какой марки товар Вы купили в прошлый раз ?	№ анкеты	Какой марки товар Вы купили сегодня ?	Какой марки товар Вы купили в прошлый раз ?
1	A	A	89	C	C	177	A	B
2	A	A	90	C	C	178	A	B
3	A	A	91	C	C	179	A	B
4	A	A	92	C	C	180	A	B
5	A	A	93	C	C	181	C	B
6	A	A	94	C	C	182	C	B
7	A	A	95	C	C	183	C	B
8	A	A	96	C	C	184	C	B

9	A	A	97	C	C	185	C	B
10	A	A	98	C	C	186	C	B
11	A	A	99	C	C	187	C	B
12	A	A	100	C	C	188	B	B
13	A	A	101	C	C	189	B	B
14	A	A	102	C	C	190	B	B
15	A	A	103	C	C	191	B	B
16	A	A	104	C	C	192	B	B
17	A	A	105	C	C	193	B	B
18	A	A	106	C	C	194	B	B
19	A	A	107	C	C	195	B	B
20	A	A	108	C	C	196	B	B
21	A	A	109	C	C	197	B	B
22	A	A	110	C	C	198	B	B
23	A	A	111	C	C	199	B	B
24	A	A	112	C	C	200	B	B
25	A	A	113	C	C	201	B	B
26	A	A	114	C	C	202	B	B
27	A	A	115	C	C	203	B	B
28	A	A	116	C	C	204	B	B
29	A	A	117	C	C	205	B	B
30	A	A	118	C	C	206	B	B
31	A	A	119	C	C	207	B	B
32	A	A	120	C	C	208	B	B
33	A	A	121	C	C	209	B	B
34	A	A	122	C	C	210	B	B
35	A	A	123	C	C	211	B	B
36	A	B	124	C	A	212	B	B
37	A	B	125	C	A	213	B	B
38	A	B	126	C	A	214	B	B
39	A	B	127	C	A	215	B	B
40	C	A	128	A	A	216	B	B
41	C	A	129	A	A	217	B	B
42	C	A	130	A	A	218	B	B
43	C	A	131	A	A	219	B	B
44	C	A	132	A	C	220	B	B
45	C	A	133	A	C	221	B	B
46	C	A	134	A	C	222	B	B
47	C	A	135	B	C	223	B	B
48	A	A	136	B	C	224	B	B
49	A	A	137	B	C	225	B	B
50	A	A	138	B	C	226	B	B
51	A	A	139	B	C	227	B	B
52	A	A	140	B	C	228	B	B
53	A	A	141	B	C	229	B	B
54	A	A	142	B	C	230	B	B
55	A	A	143	B	C	231	B	B
56	A	A	144	B	C	232	B	B
57	A	A	145	B	C	233	B	A
58	A	A	146	B	C	234	B	A
59	A	A	147	C	C	235	B	A
60	A	A	148	C	C	236	B	A
61	A	A	149	C	C	237	B	A
62	A	A	150	C	C	238	B	A
63	A	A	151	C	C	239	B	A
64	A	A	152	C	C	240	B	A
65	A	A	153	C	C	241	B	A
66	A	A	154	C	C	242	B	A
67	A	A	155	C	C	243	B	A
68	A	A	156	C	C	244	B	A

69	A	A	157	C	C	245	B	A
70	A	A	158	C	C	246	B	A
71	A	A	159	C	C	247	B	A
72	A	A	160	C	C	248	B	A
73	A	A	161	C	C	249	B	A
74	A	A	162	C	C	250	B	A
75	A	A	163	C	C	251	B	A
76	A	A	164	C	C	252	B	A
77	A	A	165	C	C	253	B	A
78	A	A	166	C	C	254	B	A
79	A	A	167	C	C	255	B	A
80	A	A	168	C	C	256	B	A
81	A	A	169	C	C	257	B	A
82	A	A	170	C	C	258	C	A
83	A	A	171	C	C	259	C	A
84	A	A	172	C	C	260	C	A
85	A	A	173	C	C			
86	A	A	174	C	C			
87	A	A	175	C	C			
88	A	A	176	C	C			

Задание № 44

На сегменте рынка конкурируют три фирмы – А, В, С. Фирма А в мае провела обследование мнения покупателей по товарам, которые продают все три фирмы А,В,С (результаты в таблице). Вопросы и задания:

1. Рассчитать показатели приверженности (лояльности) и привлечения покупателей торговым маркам фирм А, В, С.
2. Рассчитать прогнозные доли рынка фирм А, В, С в июне, июле, августе и сентябре предполагая сохранение показателей приверженности и привлечения в будущем и при условии раздела рынка между этими тремя фирмами. Проанализируйте складывающуюся тенденцию.

Результаты обработки анкет по движению потребительских симпатий

№ анкеты	Какой марки товар Вы купили в прошлый раз ?	Какой марки товар Вы купили сегодня ?	№ анкеты	Какой марки товар Вы купили в прошлый раз ?	Какой марки товар Вы купили сегодня ?	№ анкеты	Какой марки товар Вы купили в прошлый раз ?	Какой марки товар Вы купили сегодня ?
1	A	A	89	C	C	177	A	C
2	A	A	90	C	C	178	A	C
3	A	A	91	C	C	179	A	C
4	A	A	92	C	C	180	A	C
5	A	A	93	C	C			
6	A	A	94	C	C			
7	A	A	95	C	C			
8	A	A	96	C	C			
9	A	A	97	C	C			
10	A	A	98	C	C			
11	A	A	99	C	C			
12	A	A	100	C	C			
13	A	A	101	C	C			
14	A	A	102	C	C			
15	A	A	103	C	C			
16	A	C	104	C	C			
17	A	C	105	C	C			
18	A	C	106	C	C			
19	A	C	107	C	C			

20	A	C	108	C	C			
21	A	C	109	C	C			
22	A	C	110	C	C			
23	A	C	111	C	C			
24	A	C	112	C	C			
25	A	C	113	C	C			
26	A	C	114	A	B			
27	A	C	115	A	B			
28	A	C	116	A	B			
29	A	C	117	A	B			
30	A	C	118	A	B			
31	A	C	119	A	B			
32	A	C	120	A	B			
33	A	C	121	A	B			
34	A	C	122	A	B			
35	A	C	123	A	B			
36	A	B	124	A	B			
37	A	B	125	A	B			
38	A	B	126	A	B			
39	A	B	127	A	B			
40	A	B	128	A	B			
41	C	A	129	A	C			
42	C	A	130	A	C			
43	C	B	131	A	C			
44	C	B	132	A	C			
45	C	B	133	A	C			
46	B	B	134	A	C			
47	B	B	135	B	C			
48	A	A	136	B	C			
49	A	A	137	B	C			
50	A	A	138	B	C			
51	A	A	139	B	C			
52	A	A	140	B	C			
53	A	A	141	B	C			
54	A	A	142	B	C			
55	A	A	143	B	C			
56	A	A	144	B	C			
57	A	A	145	A	C			
58	A	A	146	A	C			
59	A	A	147	A	C			
60	A	A	148	A	C			
61	A	A	149	A	C			
62	A	A	150	A	C			
63	B	B	151	A	C			
64	B	B	152	A	C			
65	B	B	153	A	C			
66	B	B	154	A	C			
67	B	B	155	A	C			
68	B	B	156	A	C			
69	B	B	157	A	C			
70	B	B	158	A	C			
71	B	B	159	A	C			
72	B	B	160	A	C			
73	B	B	161	A	C			
74	B	B	162	A	C			
75	B	B	163	A	C			
76	B	B	164	A	C			
77	B	B	165	B	A			
78	B	B	166	B	A			
79	B	B	167	B	A			

80	В	В	168	В	А			
81	В	В	169	В	А			
82	В	В	170	В	А			
83	В	В	171	В	А			
84	В	В	172	В	А			
85	В	В	173	В	А			
86	В	В	174	В	А			
87	В	В	175	В	В			
88	В	В	176	В	В			

Задание № 45

На сегменте рынка конкурируют три фирмы – А, В, С. Фирма А в мае провела обследование мнения покупателей по товарам, которые продают все три фирмы А,В,С (результаты в таблице). Вопросы и задания:

1. Рассчитать показатели приверженности (лояльности) и привлечения покупателей торговым маркам фирм А, В, С.
2. Рассчитать прогнозные доли рынка фирм А, В, С в июне, июле, августе и сентябре предполагая сохранение показателей приверженности и привлечения в будущем и при условии раздела рынка между этими тремя фирмами. Проанализируйте складывающуюся тенденцию.

Результаты обработки анкет по движению потребительских симпатий

№ анкеты	Какой марки товар Вы купили в прошлый раз ?	Какой марки товар Вы купили сегодня ?	№ анкеты	Какой марки товар Вы купили в прошлый раз ?	Какой марки товар Вы купили сегодня ?	№ анкеты	Какой марки товар Вы купили в прошлый раз ?	Какой марки товар Вы купили сегодня ?
1	А	С	89	С	С	177	А	А
2	А	С	90	С	С	178	А	А
3	А	С	91	С	С	179	А	А
4	А	С	92	С	С	180	А	А
5	А	А	93	С	С			
6	А	А	94	С	С			
7	А	А	95	С	С			
8	А	А	96	С	С			
9	А	А	97	С	С			
10	А	А	98	С	С			
11	А	А	99	С	С			
12	А	А	100	С	С			
13	А	А	101	С	С			
14	А	А	102	С	С			
15	А	А	103	С	С			
16	А	С	104	А	С			
17	А	С	105	А	С			
18	А	С	106	А	С			
19	А	С	107	А	С			
20	А	С	108	А	С			
21	А	С	109	А	С			
22	А	С	110	А	С			
23	С	С	111	А	С			
24	С	С	112	А	С			
25	С	С	113	А	С			
26	С	С	114	А	В			
27	С	С	115	А	В			
28	С	С	116	А	В			
29	С	С	117	А	В			
30	С	С	118	А	В			
31	С	С	119	А	В			

32	C	C	120	A	B			
33	A	C	121	A	B			
34	A	C	122	A	B			
35	A	C	123	A	B			
36	A	B	124	A	B			
37	A	B	125	A	B			
38	A	B	126	A	B			
39	A	B	127	A	B			
40	A	B	128	A	B			
41	C	A	129	A	C			
42	C	A	130	A	C			
43	C	B	131	A	C			
44	C	B	132	A	C			
45	C	B	133	A	C			
46	B	B	134	A	C			
47	B	B	135	B	C			
48	A	C	136	B	C			
49	A	C	137	B	C			
50	A	C	138	B	C			
51	A	C	139	B	C			
52	A	C	140	B	C			
53	A	C	141	B	C			
54	A	C	142	B	C			
55	A	C	143	B	C			
56	A	A	144	B	C			
57	A	A	145	A	C			
58	A	A	146	A	A			
59	A	A	147	A	A			
60	A	A	148	A	A			
61	A	A	149	A	A			
62	A	A	150	A	A			
63	B	B	151	A	A			
64	B	B	152	A	A			
65	B	B	153	A	A			
66	B	B	154	A	C			
67	B	B	155	A	C			
68	B	B	156	A	C			
69	B	B	157	A	C			
70	B	B	158	A	C			
71	B	B	159	A	C			
72	B	B	160	A	C			
73	B	B	161	A	C			
74	B	B	162	A	C			
75	B	B	163	A	C			
76	B	B	164	A	C			
77	B	B	165	B	A			
78	B	B	166	B	A			
79	B	B	167	B	A			
80	B	B	168	B	A			
81	B	B	169	B	A			
82	B	B	170	B	A			
83	B	B	171	B	A			
84	B	B	172	B	A			
85	B	B	173	B	A			
86	B	B	174	B	A			
87	B	B	175	B	B			
88	B	B	176	B	B			

Задание № 46

На сегменте рынка конкурируют три фирмы – А, В, С. Фирма А в мае провела обследование мнения покупателей по товарам, которые продают все три фирмы А,В,С (результаты в таблице). Вопросы и задания:

1. Рассчитать показатели приверженности (лояльности) и привлечения покупателей торговым маркам фирм А, В, С.
2. Рассчитать прогнозные доли рынка фирм А, В, С в июне, июле, августе и сентябре предполагая сохранение показателей приверженности и привлечения в будущем и при условии раздела рынка между этими тремя фирмами. Проанализируйте складывающуюся тенденцию.

Результаты обработки анкет по движению потребительских симпатий

№ анкеты	Какой марки товар Вы купили в прошлый раз ?	Какой марки товар Вы купили сегодня ?	№ анкеты	Какой марки товар Вы купили в прошлый раз ?	Какой марки товар Вы купили сегодня ?	№ анкеты	Какой марки товар Вы купили сегодня ?	Какой марки товар Вы купили в прошлый раз ?
1	А	В	89	В	В	177	С	С
2	А	В	90	В	В	178	С	С
3	А	В	91	В	В	179	С	С
4	А	В	92	В	В	180	С	С
5	А	В	93	В	В			
6	А	В	94	С	С			
7	А	В	95	С	С			
8	А	В	96	С	С			
9	А	А	97	С	С			
10	А	А	98	С	С			
11	А	А	99	С	С			
12	А	А	100	С	С			
13	А	А	101	С	С			
14	А	А	102	С	С			
15	А	А	103	С	С			
16	А	В	104	С	С			
17	А	В	105	С	С			
18	А	С	106	С	С			
19	А	С	107	С	С			
20	А	С	108	С	С			
21	А	С	109	С	С			
22	А	С	110	А	С			
23	А	С	111	А	С			
24	А	С	112	А	С			
25	А	С	113	А	С			
26	А	С	114	А	А			
27	А	С	115	А	А			
28	А	С	116	А	А			
29	А	С	117	А	А			
30	А	С	118	А	А			
31	А	С	119	А	А			
32	А	С	120	А	А			
33	А	С	121	А	А			
34	А	С	122	А	В			
35	А	С	123	А	В			
36	А	В	124	А	В			
37	А	В	125	А	В			
38	А	В	126	А	В			
39	А	С	127	А	В			
40	А	С	128	А	В			
41	С	А	129	А	С			
42	С	А	130	А	С			
43	С	В	131	А	С			

44	C	B	132	A	C			
45	C	B	133	A	C			
46	B	B	134	A	C			
47	B	B	135	B	C			
48	A	A	136	B	C			
49	A	A	137	B	C			
50	A	A	138	A	C			
51	A	A	139	A	C			
52	A	A	140	A	C			
53	A	A	141	A	C			
54	A	A	142	B	C			
55	B	B	143	B	C			
56	B	B	144	B	C			
57	B	B	145	A	C			
58	B	B	146	A	C			
59	A	A	147	A	C			
60	A	A	148	A	C			
61	A	A	149	A	C			
62	A	A	150	A	C			
63	B	B	151	A	C			
64	B	B	152	A	C			
65	B	B	153	A	C			
66	B	B	154	A	C			
67	B	B	155	A	C			
68	B	B	156	A	C			
69	B	B	157	A	C			
70	B	B	158	A	C			
71	B	B	159	A	C			
72	C	C	160	A	C			
73	C	C	161	B	C			
74	C	C	162	B	C			
75	C	C	163	B	C			
76	C	C	164	B	C			
77	B	B	165	B	A			
78	B	B	166	B	A			
79	B	B	167	B	A			
80	B	B	168	B	A			
81	B	B	169	B	A			
82	A	A	170	B	A			
83	A	A	171	B	A			
84	A	A	172	B	A			
85	A	A	173	B	A			
86	A	A	174	B	A			
87	B	B	175	B	B			
88	B	B	176	B	B			

Задание № 47

На сегменте рынка конкурируют три фирмы – А, В, С. Фирма А в мае провела обследование мнения покупателей по товарам, которые продают все три фирмы А,В,С (результаты в таблице). Вопросы и задания:

1. Рассчитать показатели приверженности (лояльности) и привлечения покупателей торговым маркам фирм А, В, С.
2. Рассчитать прогнозные доли рынка фирм А, В, С в июне, июле, августе и сентябре предполагая сохранение показателей приверженности и привлечения в будущем и при условии раздела рынка между этими тремя фирмами. Проанализируйте складывающуюся тенденцию.

Результаты обработки анкет по движению потребительских симпатий

	Какой	Какой		Какой	Какой		Какой	Какой
--	-------	-------	--	-------	-------	--	-------	-------

№ анкеты	марки товар Вы купили в прошлый раз ?	марки товар Вы купили сегодня ?	№ анкеты	марки товар Вы купили в прошлый раз ?	марки товар Вы купили сегодня ?	№ анкеты	марки товар Вы купили в прошлый раз ?	марки товар Вы купили сегодня ?
1	A	A	89	C	B	177	B	B
2	A	A	90	C	B	178	B	B
3	A	A	91	A	A	179	B	B
4	A	A	92	A	A	180	B	B
5	A	A	93	A	A	181	A	B
6	A	C	94	A	A	182	A	B
7	A	C	95	A	A	183	A	B
8	A	C	96	A	A	184	A	B
9	A	C	97	A	A	185	A	B
10	A	C	98	A	A	186	A	B
11	B	B	99	A	A	187	A	B
12	B	B	100	A	A	188	A	B
13	B	B	101	C	C	189	A	B
14	B	B	102	C	C	190	A	B
15	B	B	103	C	C	191	A	A
16	B	B	104	C	C	192	A	A
17	B	B	105	C	C	193	A	A
18	B	B	106	C	C	194	A	A
19	B	B	107	C	C	195	A	A
20	B	B	108	C	C	196	A	A
21	C	A	109	C	C	197	A	A
22	C	A	110	C	C	198	A	A
23	C	A	111	B	B	199	A	A
24	C	A	112	B	B	200	A	A
25	C	A	113	B	B			
26	C	A	114	B	B			
27	C	A	115	B	B			
28	C	A	116	B	B			
29	C	A	117	B	B			
30	A	A	118	B	B			
31	A	A	119	B	B			
32	A	A	120	B	B			
33	A	A	121	A	C			
34	A	A	122	A	C			
35	A	A	123	A	C			
36	A	A	124	A	C			
37	A	A	125	A	C			
38	A	A	126	A	B			
39	A	A	127	A	B			
40	C	A	128	A	B			
41	C	A	129	A	B			
42	C	A	130	A	B			
43	C	A	131	C	C			
44	C	A	132	C	C			
45	C	A	133	C	C			
46	C	B	134	C	C			
47	C	B	135	C	C			
48	C	B	136	C	C			
49	C	B	137	C	C			
50	B	A	138	C	C			
51	B	A	139	C	C			
52	B	A	140	C	C			
53	B	A	141	C	C			
54	B	A	142	C	C			
55	B	A	143	C	C			

56	B	A	144	C	C			
57	B	A	145	C	C			
58	B	A	146	C	C			
59	B	A	147	C	C			
60	A	C	148	C	B			
61	A	C	149	C	B			
62	A	C	150	C	B			
63	A	C	151	C	B			
64	A	C	152	C	B			
65	A	B	153	C	B			
66	A	B	154	C	B			
67	A	B	155	C	B			
68	A	B	156	C	B			
69	A	B	157	C	B			
70	B	C	158	C	B			
71	B	C	159	C	B			
72	B	C	160	C	B			
73	B	C	161	A	C			
74	B	C	162	A	C			
75	B	C	163	A	C			
76	B	C	164	A	C			
77	B	C	165	A	C			
78	B	C	166	A	B			
79	B	C	167	A	B			
80	C	B	168	A	B			
81	C	B	169	A	B			
82	C	B	170	A	B			
83	C	B	171	B	B			
84	C	B	172	B	B			
85	C	B	173	B	B			
86	C	B	174	B	B			
87	C	B	175	B	B			
88	C	B	176	B	B			

Задание № 48

На сегменте рынка конкурируют три фирмы – А, В, С. Фирма А в мае провела обследование мнения покупателей по товарам, которые продают все три фирмы А,В,С (результаты в таблице). Вопросы и задания:

1. Рассчитать показатели приверженности (лояльности) и привлечения покупателей торговым маркам фирм А, В, С.
2. Рассчитать прогнозные доли рынка фирм А, В, С в июне, июле, августе и сентябре предполагая сохранение показателей приверженности и привлечения в будущем и при условии раздела рынка между этими тремя фирмами. Проанализируйте складывающуюся тенденцию.

Результаты обработки анкет по движению потребительских симпатий

№ анкеты	Какой марки товар Вы купили в прошлый раз ?	Какой марки товар Вы купили сегодня ?	№ анкеты	Какой марки товар Вы купили в прошлый раз ?	Какой марки товар Вы купили сегодня ?	№ анкеты	Какой марки товар Вы купили в прошлый раз ?	Какой марки товар Вы купили сегодня ?
1	C	A	89	B	B	177	C	B
2	C	A	90	B	B	178	C	B
3	C	A	91	B	B	179	A	A
4	C	A	92	B	B	180	A	A
5	C	A	93	A	B	181	A	A
6	C	A	94	A	B	182	A	A
7	C	A	95	A	B	183	A	A

8	C	A	96	A	B	184	A	A
9	C	A	97	A	B	185	A	A
10	A	A	98	A	B	186	A	A
11	A	A	99	A	B	187	A	A
12	A	A	100	A	B	188	A	A
13	A	A	101	A	B	189	C	C
14	A	A	102	A	B	190	C	C
15	A	A	103	A	A	191	C	C
16	A	A	104	A	A	192	C	C
17	A	A	105	A	A	193	C	C
18	A	A	106	A	A	194	C	C
19	A	A	107	A	A	195	C	C
20	C	A	108	A	A	196	C	C
21	A	A	109	A	A	197	C	C
22	A	A	110	A	A	198	C	C
23	A	A	111	A	A	199	B	B
24	A	A	112	A	A	200	B	B
25	A	A	113	B	B			
26	A	C	114	B	B			
27	A	C	115	B	B			
28	A	C	116	B	B			
29	A	C	117	B	B			
30	A	C	118	B	B			
31	B	B	119	B	B			
32	B	B	120	B	B			
33	B	B	121	A	C			
34	B	B	122	A	C			
35	B	B	123	A	C			
36	B	B	124	A	C			
37	B	B	125	A	C			
38	B	B	126	A	B			
39	B	B	127	A	B			
40	B	B	128	B	B			
41	A	B	129	C	A			
42	A	B	130	C	A			
43	A	B	131	C	A			
44	C	C	132	C	A			
45	C	C	133	C	A			
46	C	C	134	C	A			
47	C	C	135	C	B			
48	C	C	136	C	B			
49	C	C	137	C	B			
50	C	C	138	C	B			
51	C	C	139	B	A			
52	C	C	140	B	A			
53	C	C	141	B	A			
54	C	C	142	B	A			
55	C	C	143	B	A			
56	C	C	144	B	A			
57	C	C	145	B	A			
58	C	C	146	B	A			
59	C	C	147	B	A			
60	C	C	148	B	A			
61	C	B	149	A	C			
62	C	B	150	A	C			
63	C	B	151	A	C			
64	C	B	152	A	C			
65	C	B	153	A	C			
66	C	B	154	A	B			
67	C	B	155	A	B			

68	C	B	156	A	B			
69	C	B	157	A	B			
70	C	B	158	A	B			
71	C	B	159	B	C			
72	C	B	160	B	C			
73	C	B	161	B	C			
74	A	C	162	B	C			
75	A	C	163	B	C			
76	A	C	164	B	C			
77	A	C	165	B	C			
78	A	C	166	B	C			
79	A	B	167	B	C			
80	A	B	168	B	C			
81	A	B	169	C	B			
82	A	B	170	C	B			
83	A	B	171	C	B			
84	B	B	172	C	B			
85	B	B	173	C	B			
86	B	B	174	C	B			
87	B	B	175	C	B			
88	B	B	176	C	B			

Задание № 49

На сегменте рынка конкурируют три фирмы – А, В, С. Фирма А в мае провела обследование мнения покупателей по товарам, которые продают все три фирмы А,В,С (результаты в таблице). Вопросы и задания:

1. Рассчитать показатели приверженности (лояльности) и привлечения покупателей торговым маркам фирм А, В, С.
2. Рассчитать прогнозные доли рынка фирм А, В, С в июне, июле, августе и сентябре предполагая сохранение показателей приверженности и привлечения в будущем и при условии раздела рынка между этими тремя фирмами. Проанализируйте складывающуюся тенденцию.

Результаты обработки анкет по движению потребительских симпатий

№ анкеты	Какой марки товар Вы купили в прошлый раз ?	Какой марки товар Вы купили сегодня ?	№ анкеты	Какой марки товар Вы купили в прошлый раз ?	Какой марки товар Вы купили сегодня ?	№ анкеты	Какой марки товар Вы купили в прошлый раз ?	Какой марки товар Вы купили сегодня ?
1	В	А	89	В	В	177	В	В
2	В	А	90	В	В	178	В	В
3	В	А	91	А	А	179	В	В
4	В	А	92	А	А	180	В	В
5	В	А	93	А	А	181	А	С
6	В	А	94	А	С	182	А	С
7	В	А	95	А	С	183	А	С
8	В	А	96	А	С	184	А	С
9	В	А	97	А	С	185	А	С
10	В	А	98	А	С	186	А	С
11	С	С	99	А	С	187	А	С
12	С	С	100	А	С	188	А	С
13	С	С	101	С	В	189	А	С
14	С	С	102	С	В	190	А	С
15	С	С	103	С	В	191	С	С
16	С	С	104	С	В	192	С	С
17	С	С	105	С	В	193	С	С
18	С	С	106	С	В	194	С	С
19	С	С	107	С	В	195	С	С

20	C	C	108	C	B	196	C	C
21	A	A	109	C	B	197	C	C
22	A	A	110	C	B	198	C	C
23	A	A	111	B	A	199	B	B
24	A	A	112	B	A	200	B	B
25	A	A	113	B	A	201	B	B
26	A	A	114	B	A	202	B	B
27	A	A	115	B	A	203	B	B
28	A	A	116	B	A	204	B	B
29	A	A	117	B	A	205	B	A
30	A	A	118	B	A	206	B	A
31	B	C	119	B	A	207	B	A
32	B	C	120	B	A	208	B	A
33	B	C	121	A	A	209	A	A
34	B	C	122	A	A	210	A	A
35	B	C	123	A	A	211	A	A
36	B	C	124	A	A	212	A	A
37	B	C	125	A	A	213	A	A
38	B	C	126	A	A	214	A	A
39	B	C	127	A	A	215	A	A
40	B	C	128	A	A	216	A	A
41	C	A	129	A	A	217	A	A
42	C	A	130	A	A	218	A	A
43	C	A	131	C	A	219	A	A
44	C	A	132	C	A	220	A	A
45	C	A	133	C	A			
46	C	A	134	C	A			
47	C	A	135	C	A			
48	C	A	136	C	A			
49	C	A	137	C	B			
50	C	A	138	C	B			
51	A	B	139	C	B			
52	A	B	140	C	B			
53	A	B	141	B	B			
54	A	B	142	B	B			
55	A	B	143	B	B			
56	A	B	144	B	B			
57	A	B	145	B	B			
58	A	B	146	B	B			
59	A	B	147	B	B			
60	A	B	148	B	B			
61	B	B	149	B	B			
62	B	B	150	B	B			
63	B	B	151	A	B			
64	B	B	152	A	B			
65	B	B	153	A	B			
66	B	B	154	A	B			
67	B	B	155	A	B			
68	B	B	156	A	B			
69	B	B	157	A	B			
70	B	B	158	A	B			
71	C	C	159	A	C			
72	C	C	160	A	C			
73	C	C	161	C	C			
74	C	C	162	C	C			
75	C	C	163	C	C			
76	C	C	164	C	C			
77	C	C	165	C	C			
78	C	C	166	C	C			
79	C	C	167	C	C			

80	С	С	168	С	С			
81	В	С	169	С	С			
82	В	С	170	С	С			
83	В	С	171	В	В			
84	В	С	172	В	В			
85	В	С	173	В	В			
86	В	С	174	В	В			
87	В	С	175	В	В			
88	В	С	176	В	В			

Задание № 50

На сегменте рынка конкурируют три фирмы – А, В, С. Фирма А в мае провела обследование мнения покупателей по товарам, которые продают все три фирмы А,В,С (результаты в таблице). Вопросы и задания:

1. Рассчитать показатели приверженности (лояльности) и привлечения покупателей торговым маркам фирм А, В, С.
2. Рассчитать прогнозные доли рынка фирм А, В, С в июне, июле, августе и сентябре предполагая сохранение показателей приверженности и привлечения в будущем и при условии раздела рынка между этими тремя фирмами. Проанализируйте складывающуюся тенденцию.

Результаты обработки анкет по движению потребительских симпатий

№ анкеты	Какой марки товар Вы купили в прошлый раз ?	Какой марки товар Вы купили сегодня ?	№ анкеты	Какой марки товар Вы купили в прошлый раз ?	Какой марки товар Вы купили сегодня ?	№ анкеты	Какой марки товар Вы купили в прошлый раз ?	Какой марки товар Вы купили сегодня ?
1	С	С	89	А	С	177	В	В
2	С	С	90	А	С	178	В	В
3	С	С	91	С	А	179	В	В
4	С	С	92	С	А	180	В	В
5	С	С	93	С	В	181	В	В
6	С	С	94	С	В	182	В	В
7	С	С	95	С	В	183	В	В
8	С	С	96	С	В	184	В	В
9	С	С	97	С	В	185	В	А
10	С	С	98	С	В	186	В	А
11	С	А	99	С	В	187	В	А
12	С	А	100	С	В	188	В	А
13	С	А	101	С	С	189	В	С
14	С	А	102	С	С	190	В	С
15	С	А	103	С	С	191	А	С
16	С	А	104	С	С	192	А	С
17	С	А	105	С	С	193	А	С
18	С	А	106	С	С	194	А	С
19	С	А	107	С	С	195	А	С
20	С	А	108	С	С	196	А	С
21	В	С	109	С	С	197	А	С
22	В	С	110	С	С	198	А	С
23	В	С	111	А	А	199	А	С
24	В	С	112	А	А	200	А	С
25	В	С	113	А	А	201	С	С
26	В	С	114	А	А	202	С	С
27	В	С	115	А	А	203	С	С
28	В	С	116	А	А	204	С	С
29	В	С	117	А	А	205	С	С
30	В	С	118	А	А	206	С	С
31	А	В	119	А	А	207	С	С

32	A	B	120	A	A	208	C	C
33	A	B	121	B	B	209	C	C
34	A	B	122	B	B	210	C	C
35	A	B	123	B	B	211	C	A
36	A	B	124	B	B	212	C	A
37	A	B	125	B	B	213	C	A
38	A	B	126	B	B	214	C	A
39	A	B	127	B	B	215	C	A
40	A	B	128	B	B	216	C	A
41	C	B	129	B	B	217	C	A
42	C	B	130	B	B	218	C	A
43	C	B	131	A	B	219	C	A
44	C	B	132	A	B	220	C	A
45	C	B	133	A	B	221	B	B
46	C	B	134	A	B	222	B	B
47	C	B	135	A	B	223	B	B
48	C	B	136	A	B	224	B	B
49	C	B	137	A	B	225	B	B
50	C	B	138	A	B	226	B	B
51	C	B	139	A	B	227	B	B
52	C	B	140	A	B	228	B	B
53	C	B	141	A	A	229	B	B
54	C	B	142	A	A	230	B	B
55	C	B	143	A	A	231	A	A
56	C	B	144	A	A	232	A	A
57	C	B	145	A	A	233	A	A
58	C	B	146	A	A	234	A	A
59	C	B	147	A	A	235	A	A
60	C	B	148	A	A	236	A	A
61	B	B	149	A	A	237	A	A
62	B	B	150	A	A	238	A	A
63	B	B	151	B	A	239	A	A
64	B	B	152	B	A	240	A	A
65	B	B	153	B	A	241	B	C
66	B	B	154	B	A	242	B	C
67	B	B	155	B	A	243	B	C
68	B	B	156	B	A	244	B	C
69	B	B	157	B	A	245	B	C
70	B	B	158	B	A	246	B	C
71	A	A	159	B	A	247	B	C
72	A	A	160	B	A	248	B	C
73	A	A	161	C	C	249	B	C
74	A	A	162	C	C	250	B	C
75	A	A	163	C	C			
76	A	A	164	C	C			
77	A	A	165	C	C			
78	A	A	166	C	C			
79	A	A	167	C	C			
80	A	A	168	C	C			
81	A	C	169	C	C			
82	A	C	170	C	C			
83	A	C	171	B	C			
84	A	C	172	B	C			
85	A	C	173	B	C			
86	A	C	174	B	C			
87	A	C	175	B	C			
88	A	C	176	B	C			

Образец оформления титульного листа контрольной работы (творческого задания)

МИНОБРНАУКИ РОССИИ
Федеральное государственное бюджетное образовательное учреждение
высшего образования
«Уральский государственный горный университет»

Инженерно-экономический факультет

Кафедра экономики и менеджмента

КОНТРОЛЬНАЯ РАБОТА

по дисциплине
«Маркетинг»

на тему:

**ПРОГНОЗИРОВАНИЕ РЫНОЧНОЙ ДОЛИ НА
КОНКУРЕНТНОМ РЫНКЕ**

Вариант № 1

Руководитель:
доц., к. э. н. Жуков В.Г.
Студент гр. М-21
Артёмова Елена Юрьевна

Екатеринбург – 2021

МИНОБРНАУКИ РОССИИ

ФГБОУ ВО «Уральский государственный горный университет»



МЕТОДИЧЕСКИЕ УКАЗАНИЯ ПО ОРГАНИЗАЦИИ САМОСТОЯТЕЛЬНОЙ РАБОТЫ И ЗАДАНИЯ ДЛЯ ОБУЧАЮЩИХСЯ

МАРКЕТИНГ

Направление подготовки
38.03.02 Менеджмент

Направленность (профиль):
Производственный менеджмент

квалификация выпускника: **бакалавр**

Автор: Жуков В.Г., доцент, к.э.н.

Одобрены на заседании кафедры

Экономики и менеджмента
(название кафедры)

Зав. кафедрой

(подпись)

Мочалова Л.А.
(Фамилия И.О.)

Протокол № 1 от 09.09.2021

Рассмотрены методической комиссией

Инженерно-экономического факультета
(название факультета)

Председатель

(подпись)

Мочалова Л.А.
(Фамилия И.О.)

Протокол № 1 от 29.09.2021

Екатеринбург

СОДЕРЖАНИЕ

ВВЕДЕНИЕ.....	3
ВОПРОСЫ ДЛЯ САМОПРОВЕРКИ.....	5
ОСНОВНЫЕ КАТЕГОРИИ ДИСЦИПЛИНЫ.....	10
САМООРГАНИЗАЦИЯ РАБОТЫ С ЛИТЕРАТУРОЙ.....	27
ПОДГОТОВКА ДОКЛАДА С ПРЕЗЕНТАЦИЕЙ.....	30
ПОДГОТОВКА К ПРАКТИКО-ОРИЕНТИРОВАННЫМ ЗАДАНИЯМ.....	34
ПРАКТИКО-ОРИЕНТИРОВАННЫЕ ЗАДАНИЯ.....	36
ПОДГОТОВКА К ТЕСТИРОВАНИЮ.....	48
ТЕСТОВЫЕ ЗАДАНИЯ.....	49
ПОДГОТОВКА К ПРОМЕЖУТОЧНОЙ АТТЕСТАЦИИ.....	63

ВВЕДЕНИЕ

Самостоятельная работа в высшем учебном заведении - это часть учебного процесса, метод обучения, прием учебно-познавательной деятельности, комплексная целевая стандартизованная учебная деятельность с запланированными видом, типом, формами контроля.

Самостоятельная работа представляет собой плановую деятельность обучающихся по поручению и под методическим руководством преподавателя.

Целью самостоятельной работы студентов является закрепление тех знаний, которые они получили на аудиторных занятиях, а также способствование развитию у студентов творческих навыков, инициативы, умению организовать свое время.

Самостоятельная работа реализует следующие задачи:

- предполагает освоение курса дисциплины;
- помогает освоению навыков учебной и научной работы;
- способствует осознанию ответственности процесса познания;
- способствует углублению и пополнению знаний студентов, освоению ими навыков и умений;
- формирует интерес к познавательным действиям, освоению методов и приемов познавательного процесса,
- создает условия для творческой и научной деятельности обучающихся;
- способствует развитию у студентов таких личных качеств, как целеустремленность, заинтересованность, исследование нового.

Самостоятельная работа обучающегося выполняет следующие функции:

- развивающую (повышение культуры умственного труда, приобщение к творческим видам деятельности, обогащение интеллектуальных способностей студентов);
- информационно-обучающую (учебная деятельность студентов на аудиторных занятиях, неподкрепленная самостоятельной работой, становится мало результативной);
- ориентирующую и стимулирующую (процессу обучения придается ускорение и мотивация);
- воспитательную (формируются и развиваются профессиональные качества бакалавра и гражданина);
- исследовательскую (новый уровень профессионально-творческого мышления).

Организация самостоятельной работы студентов должна опираться на определенные требования, а, именно:

- сложность осваиваемых знаний должна соответствовать уровню развития студентов;
- стандартизация заданий в соответствии с логической системой курса дисциплины;
- объем задания должен соответствовать уровню студента;
- задания должны быть адаптированными к уровню студентов.

Содержание самостоятельной работы студентов представляет собой, с одной стороны, совокупность теоретических и практических учебных заданий, которые должен выполнить студент в процессе обучения, объект его деятельности; с другой стороны – это способ деятельности студента по выполнению соответствующего теоретического или практического учебного задания.

Свое внешнее выражение содержание самостоятельной работы студентов находит во всех организационных формах аудиторной и внеаудиторной деятельности, в ходе самостоятельного выполнения различных заданий.

Функциональное предназначение самостоятельной работы студентов в процессе лекций, практических занятий по овладению специальными знаниями заключается в самостоятельном прочтении, просмотре, прослушивании, наблюдении, конспектировании, осмыслении, запоминании и воспроизведении определенной информации. Цель и

планирование самостоятельной работы студента определяет преподаватель. Вся информация осуществляется на основе ее воспроизведения.

Так как самостоятельная работа тесно связана с учебным процессом, ее необходимо рассматривать в двух аспектах:

1. аудиторная самостоятельная работа – лекционные, практические занятия;
2. внеаудиторная самостоятельная работа – дополнение лекционных материалов, подготовка к практическим занятиям, подготовка к участию в деловых играх и дискуссиях, выполнение письменных домашних заданий, Контрольных работ (рефератов и т.п.) и курсовых работ (проектов), докладов и др.

Основные формы организации самостоятельной работы студентов определяются следующими параметрами:

- содержание учебной дисциплины;
- уровень образования и степень подготовленности студентов;
- необходимость упорядочения нагрузки студентов при самостоятельной работе.

Таким образом, самостоятельная работа студентов является важнейшей составной частью процесса обучения.

Методические указания по организации самостоятельной работы и задания для обучающихся по дисциплине «*Маркетинг*» обращают внимание студента на главное, существенное в изучаемой дисциплине, помогают выработать умение анализировать явления и факты, связывать теоретические положения с практикой, а также облегчают подготовку к выполнению *контрольной работы* и к сдаче *экзамена*.

Настоящие методические указания позволят студентам самостоятельно овладеть фундаментальными знаниями, профессиональными умениями и навыками деятельности по профилю подготовки, опытом творческой и исследовательской деятельности, и направлены на формирование компетенций, предусмотренных учебным планом по данному профилю.

Видами самостоятельной работы обучающихся по дисциплине «*Маркетинг*» являются:

- повторение материала лекций;
- самостоятельное изучение тем курса (в т.ч. рассмотрение основных категорий дисциплины, работа с литературой);
- ответы на вопросы для самопроверки (самоконтроля);
- подготовка к практическим (семинарским) занятиям (в т.ч. подготовка доклада с презентацией, подготовка к выполнению практико-ориентированного задания);
- подготовка к тестированию;
- подготовка контрольной работы;
- подготовка к экзамену.

В методических указаниях представлены материалы для самостоятельной работы и рекомендации по организации отдельных её видов.

ВОПРОСЫ ДЛЯ САМОПРОВЕРКИ

Раздел 1. ОСНОВНЫЕ ПОНЯТИЯ МАРКЕТИНГА

1.1. Сущность, цели, принципы и функции маркетинга

1. Приведите формулировки понятия «маркетинг»?
2. Понятие «нужды» в маркетинге?
3. Сущность потребности как категории маркетинга?
4. Понятие запроса в маркетинге?
5. Что такое «обмен» как категория маркетинга?
6. Понятие товара в маркетинге?
7. Понятие рынка и его определения?
8. Виды рынков по соотношению спроса и предложения?
9. Сущность производственной концепции маркетинга?
10. Сущность товарной концепции маркетинга?
11. Сущность сбытовой концепции маркетинга?
12. Сущность современной (традиционной) концепции маркетинга?
13. Сущность социально-этического маркетинга?
14. Каковы цели маркетинга на уровне общества?
15. Цели маркетинга на уровне рыночного субъекта?
16. Перечислите основные принципы маркетинга?
17. Содержание аналитической функции маркетинга?
18. В чем заключается производственная функция маркетинга?
19. Содержание сбытовой функции маркетинга?
20. Содержание функции управления и контроля?
21. Виды маркетинга по состоянию спроса?

1.2. Общий процесс управления маркетингом

1. Перечислите основные этапы маркетинговой деятельности?
2. Содержание этапа «анализ рыночных возможностей»?
3. Приведите пример анализа рыночных возможностей по сетке развития «товары-рынки»?
4. Какие функции маркетинга задействованы на этапе «анализ рыночных возможностей»?
5. Отбор целевых рынков как этап маркетинговой деятельности и его содержание?
6. Какие мероприятия проводятся на этапе «отбор целевых рынков»?
7. Что такое сегментирование рынка?
8. Содержание этапа «разработка комплекса маркетинга»?
9. Что понимается под формулировкой «комплекс маркетинга»?
10. В чем сущность этапа «реализация маркетинговых мероприятий»?
11. Условия выполнения этапа «реализация маркетинговых мероприятий»?
12. Какие системы должны функционировать на предприятии для реализации маркетинговых мероприятий?

1.3. Маркетинговая среда организации и ее компоненты

1. Понятие микро- и макросреды маркетинга?
2. Перечислите факторы микросреды маркетинга?
3. В чем сущность и как проявляется такой фактор микросреды как «само предприятие»?
4. Каковы угрозы предприятию со стороны поставщиков и как им противостоять?
5. Угрозы предприятию со стороны конкурентов, уровни конкуренции?

6. Виды маркетинговых посредников и как с ними работать?
7. Перечислите виды контактных аудиторий и приведите их примеры?
8. Перечислите факторы макросреды маркетинга?
9. Приведите примеры воздействия на рыночную деятельность предприятия демографического фактора макросреды?
10. Приведите примеры воздействия на рыночную деятельность предприятия экономического фактора макросреды?
11. В чем проявляется научно-технический фактор макросреды?
12. В чем проявляется природный фактор макросреды?
13. Приведите примеры воздействия на рыночную деятельность предприятия политико-правовой макросреды?
14. Как проявляется социально-культурный фактор макросреды?

Раздел 2. ПОВЕДЕНИЕ ПОКУПАТЕЛЕЙ И РАБОТА С РЫНКОМ

2.1. Покупательское поведение на потребительском рынке

1. Сущность модели покупательского поведения на потребительском рынке?
2. Какие группы факторов характеризуют покупателей?
3. Перечислите и раскройте факторы культурного порядка?
4. Перечислите и раскройте факторы социального плана?
5. Как проявляется фактор «роли и статусы»?
6. Перечислите личностные факторы?
7. Что такое и как проявляется фактор «образ жизни»?
8. Перечислите и раскройте психологические факторы?
9. Особенности человеческой мотивации?
10. Виды ситуаций совершения покупки на потребительском рынке?
11. Перечислите основные этапы процесса принятия решения о покупке на потребительском рынке?
12. К каким источникам обращается покупатель при поиске информации?
13. Реакция на покупку и поведение покупателя после покупки?
14. Что является главным критерием, формирующим реакцию на покупку?

2.2. Покупательское поведение на рынке предприятий

1. Типы рынков предприятий?
2. Основные отличия рынков предприятий от потребительского рынка?
3. Основные виды ситуаций совершения покупок (типов поведения) на рынке предприятий?
4. Понятие «закупочного центра» и его состав?
5. Основные роли в составе «закупочного центра»?
6. Основные этапы процесса принятия решения о покупке на рынке предприятий?
7. Какая роль из состава «закупочного центра» является главной на различных этапах процесса принятия о покупке?
8. Какие роли участвуют в этапе «определение потребностей»?
9. Какие вопросы решаются на этапе «оценка предложений»?
10. Какая роль из состава «закупочного центра» осуществляет оценку работы поставщика?
11. Особенности работы с рынком промежуточных продавцов?
12. Особенности маркетинговой деятельности на рынке государственных учреждений?

2.3. Работа с рынком и выбор целевых сегментов

1. Назовите общие подходы работы с рынком и раскройте их содержание?
2. В чем сущность сегментирования рынка?
3. Перечислите основные группы критериев сегментации рынка.
4. В чем смысл сегментирования по географическому признаку?
5. Перечислите демографические критерии сегментации?
6. Что относится к психографическим критериям сегментации?
7. В чем смысл сегментирования по поведенческому признаку?
8. Каковы особенности сегментирования рынка предприятий?
9. В чем сущность основных стратегий охвата рынка?
10. Какие факторы влияют на выбор стратегий охвата рынка?
11. Назовите по каким критериям выбираются наиболее привлекательные сегменты?
12. Объясните, в чем сущность позиционирования товара на рынке?

Раздел 3. КОМПЛЕКС МАРКЕТИНГОВОЙ ДЕЯТЕЛЬНОСТИ

3.1. Формирование товарной политики

1. В чем заключается сущность товара и его уровней?
2. Какие классификации товаров существуют?
3. Каковы особенности товаров в виде услуг?
4. В чем заключается сущность ассортиментной политики предприятия?
5. Каким образом обозначаются марки товаров, и какие решения принимаются по поводу присвоения марок товарам?
6. Значение упаковки в маркетинге и их виды.
7. Перечислите и раскройте основные функции упаковки товаров?
8. Каково значение и основные элементы службы сервиса?
9. Перечислите основные этапы разработки новых товаров.
10. Как классифицируются покупатели по скорости восприятия новых товаров?
11. Назовите и раскройте содержание основных этапов стандартного жизненного цикла товара.
12. Какие разновидности жизненных циклов товара существуют?

3.2. Разработка ценовой политики предприятия

1. От чего зависят основные подходы к установлению цен на товары?
2. На каких конкурентных рынках возможно проведение ценовой политики?
3. Из каких этапов складывается общая методика установления исходной цены?
4. Перечислите основные возможные цели и задачи ценообразования?
5. Для чего необходимо изучение спроса при установлении цен?
6. Какие выделяют виды спроса по эластичности и как они влияют на установление цен?
7. Для чего при ценообразовании изучается себестоимость производства товара?
8. Перечислите основные методы установления цены и объясните их сущность.
9. Какие факторы учитываются при установлении окончательной цены?
10. В чем проявляется географический фактор при установлении цен?
11. Какие скидки и надбавки применяются в ценовой политике предприятия?
12. В чем сущность инициативного изменения цен?

3.3. Политика предприятия в области товародвижения

1. Для чего нужны с экономической точки зрения каналы распределения?

2. Каковы основные функции участников каналов распределения?
3. Перечислите виды каналов распределения по числу уровней.
4. В чем сущность вертикальной маркетинговой системы?
5. Перечислите типы вертикальных маркетинговых систем.
6. В чем сущность управляемой вертикальной маркетинговой системы?
7. Перечислите основные элементы комплекса собственно товародвижения.
8. Приведите примеры противоречий между целями товародвижения и издержками.
9. Перечислите основные функции оптовой торговли.
10. Какие виды предприятий оптовой торговли существуют?
11. Чем отличаются брокеры и агенты от оптовиков-купцов?
12. В чем заключается разница между дистрибьютором и дилером?

3.4. Политика предприятия в области формирования спроса и стимулирования сбыта

1. Из каких средств воздействия на покупателей состоит комплекс маркетинговых коммуникаций (комплекс стимулирования)?
2. В чем заключается процесс (технология) разработки эффективной коммуникации?
3. Перечислите основные этапы разработки средства воздействия на покупателя.
4. В чем заключается сущность и содержание этапа «выбор обращения»?
5. Что такое модель «AIDA»?
6. Выявление эффекта, произведенного на целевую аудиторию рекламным обращением по каналам обратной связи
7. Методы определения затрат на стимулирование
8. Сущность и виды рекламы
9. Сущность пропаганды
10. Сущность и виды стимулирования сбыта
11. Сущность и содержание личных продаж
12. Основные факторы, определяющие формирования комплекса стимулирования

Раздел 4. ОРГАНИЗАЦИЯ МАРКЕТИНГОВОЙ ДЕЯТЕЛЬНОСТИ НА ПРЕДПРИЯТИИ

4.1. Организация службы маркетинга на предприятии

1. Перечислите основные мероприятия по организации маркетинговой службы на предприятии?
2. Какими факторами определяется организационное построение службы маркетинга на предприятии?
3. Каковы функции руководителя маркетинговой службы?
4. На каких принципах базируется организация маркетинговой службы на предприятии?
5. Перечислите типы матричного принципа организации маркетинговой службы.
6. Приведите пример региональной организационной структуры маркетинга
7. Приведите пример рыночно-функциональной организационной структуры службы маркетинга
8. Приведите пример товарно-функциональной организационной структуры службы маркетинга

4.2. Комплексное исследование товарного рынка

1. Какие подсистемы входят в состав системы маркетинговой информации на предприятии?
2. Какова сущность и из чего состоит подсистемы внутренней отчетности на предприятии?
3. Какова сущность и задачи подсистемы сбора внешней текущей маркетинговой информации?
4. Какова сущность и задачи подсистемы проведения маркетинговых исследований?
5. Из каких этапов состоит методика проведения маркетингового исследования?
6. Из каких элементов состоит порядок сбора информации для маркетингового исследования?
7. Перечислите виды маркетинговой информации?
8. Перечислите существующие методы получения маркетинговой информации.
9. Из каких блоков складывается система показателей исследования рынка?
10. Раскройте понятие и сущность конъюнктуры рынка?
11. Перечислите основные показатели исследования конъюнктуры рынка.
12. Из каких элементов складывается система показателей исследования рыночных цен?
13. В чем сущность индексного метода исследования цен?
14. Что такое агрегатный индекс цен?
15. Перечислите основные показатели исследования товарооборота.
16. Перечислите виды и раскройте сущность построения индексных моделей товарооборота.

4.3. Планирование маркетинговой деятельности на предприятии

1. Перечислите основные направления планирования маркетинга на предприятии?
2. Из каких этапов состоит процесс разработки стратегического плана маркетинга на предприятии?
3. В чем сущность анализа хозяйственного портфеля предприятия по матрице «БКГ»?
4. Какие критерии используются в матрице «БКГ»?
5. На каких фундаментальных гипотезах основан анализ хозяйственного портфеля предприятия по матрице «БКГ»?
6. Что такое эффект опыта и опытная кривая?
7. Какие позиции выделяют в матрице «БКГ» и каковы их характеристики?
8. Перечислите возможные траектории динамического развития стратегического хозяйственного подразделения в матрице «БКГ».
9. Перечислите базовые конкурентные стратегии развития по Портеру и раскройте их сущность.
10. Перечислите и раскройте разновидности стратегий развития предприятия для целей роста.
11. В чем заключается сущность и содержание текущего (годового) плана маркетинга на предприятии?
12. Перечислите основные подходы к разработке бюджета маркетинга на предприятии?

4.4. Контроль маркетинговой деятельности

1. Раскройте понятие контроля маркетинга.
2. Перечислите основные виды контроля маркетинга?

3. В чем заключается сущность и содержание контроля годовых планов маркетинга?
4. В чем заключается сущность и содержание контроля прибыльности?
5. Раскройте содержание контроля эффективности маркетинга.
6. В чем заключается сущность и содержание стратегического контроля (аудита маркетинга)?

ОСНОВНЫЕ КАТЕГОРИИ ДИСЦИПЛИНЫ

Раздел 1. ОСНОВНЫЕ ПОНЯТИЯ МАРКЕТИНГА

Агентства по оказанию маркетинговых услуг – компании, занимающиеся маркетинговыми исследованиями, рекламные агентства, посреднические конторы, консультационные и другие компании, которые предоставляют услуги, способствующие достижению целей компании и продвижению товаров и услуг на рынок.

Агрегированный маркетинг – стратегия маркетинга, в которой применяется один комплекс маркетинга с предложением одинакового товара всем потребителям.

Антимаркетинг или противодействующий маркетинг – вид маркетинга, который используется в условиях существования на рынке нерационального (иррационального) спроса, убеждает покупателя отказаться от вредных привычек путем антирекламы, ухудшения обслуживания. Если на рынке наблюдается нерациональный спрос, то задача маркетинга сводится к тому, чтобы вызвать отказ от потребления вредных для здоровья человека товаров, резко поднимая на них цены и ограничивая их доступность.

Ассортимент товаров – группа товаров, которые используются вместе, продаются одной и той же группе потребителей, распределяются через один и тот же тип розничных торговых точек и (или) находятся в заданном диапазоне цен.

Базисный анализ – процесс сравнения товаров и процессов предпринимательской деятельности компании с товарами и процессами конкурентов или ведущих компаний других отраслей для поиска путей повышения качества товаров и эффективности работы компании.

Бихевиоризм – вид маркетинга, связанный с изучением психологии потребителя, мотиваций покупательского поведения.

Бенчмаркинг – это один из современных маркетинговых методов, заключающийся в исследовании технологии, технологических процессов и методов организации производства и сбыта продукции на лучших предприятиях партнеров и конкурентов и сравнении показателей ведения бизнеса на фирме с аналогичными показателями компаний с целью выявления источников высокой эффективности работы и внедрения лучшего опыта. Бенчмаркинг рассматривается и как метод оценки стратегий и целей работы в сравнении с наблюдающимися на первоклассных фирмах, чтобы гарантировать долгосрочное положение на рынке. На российских предприятиях данная система исследований не нашла должного применения, хотя некоторые компоненты этой системы довольно успешно и активно используются.

Глобальный маркетинг – маркетинг, основанный на интеграции или стандартизации маркетинговой деятельности на различных географических рынках; маркетинговая деятельность крупнейших фирм и транснациональных корпораций в мировом масштабе, включающая стратегии развития и формирования мировых рынков независимо от национальных границ и территорий согласно стандартизованных маркетинговых программ.

Демаркетинг – вид маркетинга, используемый в условиях господства на рынке чрезмерного спроса, т.е. такого состояния спроса, при котором организация не способна произвести необходимый объем товара, спроса, который превышает возможности и

желание организации по его удовлетворению. Задачей демаркетинга является изыскание способов временного или постоянного снижения спроса в целях ликвидации отрицательных рыночных явлений, например, спекуляции. Демаркетинг применяется также для того, чтобы у потребителей не создалось невыгодного для компании впечатления о ее слабых возможностях. Основные инструменты демаркетинга – повышение цен, прекращение

Доступный рынок – совокупность покупателей, проявляющих интерес и имеющих доход и доступ к определенному товару или услуге.

Запрос – это потребность, подкрепленная покупательской способностью.

Избирательный спрос – спрос на данную торговую марку товара или услуги.

Инновация – использование нововведений в производственно-сбытовой деятельности. Один из основных принципов осуществления маркетинговой деятельности, который предполагает совершенствование продукции; разработку совершенных технологий; разработку новых направлений научно-исследовательских и конструкторских работ; разработку и внедрение новых форм и методов выхода на новые рынки; введение новизны в стимулирование сбыта и рекламную деятельность; определение новых каналов товародвижения и сбытовой сети.

Интерактивный маркетинг (онлайн маркетинг) – форма прямого маркетинга, осуществляемая с помощью интерактивных компьютерных служб, предоставляющих информационные услуги в оперативном режиме. Для этого используются системы, обеспечивающие двустороннюю электронную связь между продавцом и покупателем.

Иррациональный (нерациональный) спрос – спрос на товары и услуги, приносящие вред здоровью (например, для неподготовленных людей – увлечение экстремальным туризмом) или нерациональные с общественной точки зрения (например, наносящие непоправимый вред окружающей среде). Антимаркетинг (противодействующий) – вид маркетинга, который используется в условиях существования на рынке нерационального спроса, убеждает покупателя отказаться от вредных привычек путем антирекламы, ухудшения обслуживания, повышения цен, ограничения доступности таких товаров и услуг.

Комплекс маркетинга – совокупность функций маркетинга, которые контролируются и используются фирмой с целью получения желаемой ответной реакции со стороны целевого рынка. Управляемая и контролируемая фирмой система маркетинговых действий, нацеленная на создание и поддержание потребительской активности покупателей.

Конверсионный маркетинг – маркетинг, проводимый фирмой при негативном спросе, когда большая часть рынка не принимает товар (услугу), считает его вредным, и создающий условия для преодоления отрицательного спроса. Если на рынке наблюдается отрицательный спрос, то задача маркетинга сводится к тому, чтобы определить причины неприязни к товару, изменить данное отношение посредством переделки товара, снижения цен, более активного стимулирования.

Консалтинг – консультирование производителей, продавцов, покупателей в сфере технологической, технической, экспертной деятельности. Услуги по исследованию и прогнозированию рынка, разработке маркетинговых программ и т.п. предоставляются специализированными консалтинговыми компаниями.

Консалтинговая компания – компания, выполняющая услуги: по исследованию и прогнозированию рынков; по разработке маркетинговых программ; по оценке эффективности проектов; по созданию и преобразованию организационных структур; по поиску путей выхода из кризисных ситуаций; по оценке стоимости объектов и др.

Консьюмеризм – вид маркетинга, связанный с качеством и уровнем потребления у разных групп людей; разработкой защиты прав потребителей.

Контактная аудитория – любая группа людей или организация, которые проявляет реальный или потенциальный интерес к компании и от которой зависит достижение компанией своих целей.

Концепции маркетинга – система взглядов, характеризующая фокусирование предпринимательской деятельности предприятия и принятие решений на различных этапах ее развития с целью получения прибыли. Выделяются концепции производственной, товарной, сбытовой и потребительской (маркетинговой) ориентации. В современных условиях развиваются концепции социально-этичного (общественного), глобального маркетинга, маркетинга партнерских отношений и др.

Макросреда- составляющая маркетинговой среды фирмы, представлена силами более широкого социального плана, которые оказывают влияние на микросреду, такими как факторы демографического, экономического, природного, технического, политического и культурного характера.

Маркетинг -это «философия бизнеса, нацеленная на распознавание и удовлетворение потребностей индивидов и организаций через трансакции, выгодные для всех сторон» (*Всемирная маркетинговая ассоциация*). Это система управления производственно-сбытовой деятельностью организации, направленная на получение приемлемой величины прибыли посредством учёта и активного влияния на рыночные условия; это ориентация на нужды и потребности покупателей, подкрепленная комплексными маркетинговыми усилиями, нацеленными на создание и поддержание потребительной удовлетворенности.

Маркетинг отношений – маркетинговая деятельность, направленная на установление длительных, конструктивных и привилегированных связей с потенциальными покупателями. Ставит задачу сохранения клиентов для взаимовыгодных связей. Решения в области развития маркетинга отношений охватывают проблематику определения круга важнейших потребителей, разработку перспективных и текущих планов работы с клиентами, назначение специально обученных менеджеров по взаимоотношениям и осуществление контроля их деятельности.

Маркетинговая деятельность – деятельность, связанная с осуществлением функций маркетинга (маркетинговые исследования, организация маркетинга, сбыт, ценообразование, товарная политика, разработка стратегий и планов маркетинга, продвижение товара, маркетинговая разведка, бенчмаркинг и т.д.) с целью формирования и воспроизводства спроса и обеспечения прибыли фирмы.

Маркетинговая система – совокупность социально-экономических образований (элементов) рыночного пространства (среды), каждое из которых обладает самостоятельностью и целостностью, находится в непрерывном взаимодействии по поводу формирования и развития спроса на товары и услуги в целях получения прибыли. Включает такие элементы, как: фирма-производитель, фирма-поставщик, фирма-конкурент, фирма-посредник, потребитель (рынок).

Маркетинговая среда – совокупность действующих за пределами компании субъектов и сил, которые влияют на развитие и поддержание службами маркетинга взаимоотношений с целевыми клиентами.

Маркетинговые факторы – условия рынка, в которых вынужден действовать производитель.

Маркетинговый комплекс – набор поддающихся контролю маркетинговых инструментов – товар, цена, методы распространения и продвижения товара, совокупность которых компания использует для получения желаемой реакции целевого рынка.

Массовый маркетинг -стратегия охвата рынка, при которой внимание и усилия специалиста-маркетолога сосредоточены не на том, чем отличаются потребности групп покупателей, а на том, что в этих потребностях общего, для чего разрабатывается и

предлагается товар, который может быть привлекательным, положительно воспринят максимально широким кругом клиентов.

Микросреда – составляющая маркетинговой среды фирмы, представлена силами, имеющими непосредственное отношение к самой фирме и ее возможностям по обслуживанию клиентуры, т.е. поставщиками, маркетинговыми посредниками, клиентами, конкурентами и контактными аудиториями.

Нерегулярный (колеблющийся) спрос характеризует сезонные, ежедневные и даже часовые колебания спроса. Например, спрос на услуги городского транспорта меняется в течение суток, меньшая загрузка музеев наблюдается в будничные дни.

Нужда – то, без удовлетворения чего человек не может существовать (*Ф. Котлер*). Это ощущение нехватки чего-либо.

Обмен – процесс перехода товара в собственность другого лица. Это акт получения от кого-либо желаемого объекта с предложением чего-либо взамен.

Отрицательный (негативный) спрос – ситуация, когда большая часть рынка не принимает товар (услугу), считает его вредным. При этом используется конверсионный маркетинг, создающий условия для преодоления отрицательного спроса, направленный на определение причины неприязни к товару, изменение данного отношения посредством переделки товара, снижения цен, более активного стимулирования.

Отсутствующий спрос – такое состояние спроса, которое характеризуется полным отказом от данного вида продукции. При этом используют стимулирующий маркетинг – тип маркетинга, задачей которого является отыскание способов увязки присущих продукту выгод с потребностями и интересами потенциальных потребителей, с тем, чтобы изменить их безразличное отношение к продукту, услуге путем преодоления возможных причин полного незнания потребителями преимуществ предлагаемого продукта, устранения препятствий к его распространению и т.п.

Поддерживающий маркетинг – вид маркетинга, который используют в условиях полноценного спроса на рынке, спроса, соответствующего возможностям предприятия, когда организация удовлетворена своим торговым оборотом, объемом сбыта. В этом случае задачей маркетинга является поддержание существующего уровня спроса с учетом изменения системы предпочтений потребителей и усиления конкуренции.

Полная диверсификация – это разработка новых товаров для новых рынков.

Полноценный спрос – спрос, соответствующий возможностям предприятия, когда организация удовлетворена своим торговым оборотом, объемом сбыта. Данный вид спроса требует поддерживающего маркетинга – вида маркетинга, задачей которого является поддержание существующего уровня спроса с учетом изменения системы предпочтений потребителей и усиления конкуренции.

Потенциальный рынок – совокупность покупателей, которые проявляют интерес к определенному товару или услуге.

Потребительская ценность – соотношение между преимуществами, получаемыми в результате покупки и использования товара, и затратами на его приобретение. Оценочное суждение потребителя о способности товара удовлетворить его потребности.

Развивающийся маркетинг – вид маркетинга, который применяется в условиях «скрытого» спроса, т.е. спроса на несуществующие товары, когда потребители испытывают сильное желание, которое невозможно удовлетворить с помощью имеющихся на рынке товаров и услуг. Если на рынке наблюдается скрытый спрос, то задача маркетинга сводится к тому, чтобы оценить величину потенциального рынка и создать эффективные товары и услуги, способные удовлетворить спрос.

Ремаркетинг – вид маркетинга, который используется в условиях снижения спроса. Задача ремаркетинга состоит в анализе причин падения спроса, восстановлении спроса путем поиска новых возможностей его оживления – изменения товарного предложения, улучшения обслуживания, активизации стимулирования спроса, проникновения на новые рынки, модернизации продукта, изменения в рекламе и т.д.

Процесс управления маркетингом – это процесс анализа рыночных возможностей, отбора целевых рынков, разработки маркетингового комплекса и претворения в жизнь маркетинговых мероприятий.

Рынок -совокупность существующих и потенциальных покупателей конкретного товара; совокупность экономических отношений между субъектами товарного оборота; сфера товарно-денежного обращения как результат столкновения и согласования интересов производителей и потребителей.

Рынок покупателя - ситуация на рынке, при которой величина предложения товара со стороны продавцов, представленных на рынке, превышает величину спроса на данный товар со стороны покупателей.

Рынок продавца -ситуация на рынке, при которой величина спроса на товар со стороны покупателей, представленных на рынке, превышает величину предложения данного товара со стороны продавцов.

Сделка –договор по поводу обмена, в котором оговариваются условия, удовлетворяющие все стороны сделки (ценность объекта, условия осуществления, время и место свершения и т.п.). Это коммерческий обмен ценностями между двумя сторонами.

Синхромаркетинг –вид маркетинга, осуществляемый в условиях колеблющегося, неустойчивого спроса, изыскивает способы сглаживания колебаний спроса с помощью гибких цен, системы скидок, стабильного товарного предложения, методов продвижения и других инструментов маркетинга.

Скрытый (потенциальный) спрос -состояние спроса, выражающееся в том, что потребители испытывают сильное желание, которое невозможно удовлетворить с помощью имеющихся на рынке товаров и услуг.

Снижающийся спрос сопровождается снижением интереса со стороны потребителей и сокращением объемов продаж. При падающем спросе используется ремаркетинг–вид маркетинга, задача которого состоит в анализе причин падения спроса, восстановлении спроса путем поиска новых возможностей его оживления – проникновения на новые рынки, модернизации продукта, изменения в рекламе и т.д.

Совокупный рыночный спрос – общее количество товаров или услуг данного вида, которое может быть приобретено определенной группой потребителей в определенном географическом районе за определенный период времени в определенной маркетинговой среде при определенном уровне и комплексе маркетинговых усилий индустрии.

Спрос -часть общественных потребностей, которая представлена на рынке; платежеспособная потребность в товарах и услугах. Спрос– это объем блага, который будет приобретен по данной цене, или иначе говоря, потребность, подкрепленная покупательской способностью; это желание потребителя приобрести представленные на рынке блага, подкрепленное материальной возможностью.

Стимулирующий маркетинг –вид маркетинга, используемый при отсутствующем спросе, характеризующимся полным отказом от данного вида продукции. Задачей стимулирующего маркетинга является отыскание способов увязки присущих продукту выгод с потребностями и интересами потенциальных потребителей, с тем, чтобы изменить их безразличное отношение к продукту, услуге путем преодоления возможных причин полного незнания потребителями преимуществ предлагаемого продукта, устранения препятствий к его распространению и т.п. Основные инструменты стимулирующего маркетинга – резкое снижение цен, усиление рекламы, других методов продвижения продукта (развитие каналов сбыта, введение скидок, льгот).

Товар, услуга –всё то, что производится на продажу, обладает способностью удовлетворять вполне конкретные нужды и потребности и предлагается для обмена и последующего потребления.

Управление маркетингом – анализ, планирование, реализация и контроль за исполнением программ, направленных на создание, поддержание и расширение выгодных отношений с целевым покупателем для достижения целей организации.

«Четыре Р» маркетинга – это комплекс маркетинга («маркетинг-микс»), состоящий из следующих компонентов: 1. Продукт (Product) – включает в себя проектирование и разработку продукта, установление товарной марки и упаковку; 2. Цена (Price) – включает в себя цену, по которой продукт или услуга предлагается на продажу, и устанавливает уровень доходности; 3. Место (Place) – включает в себя каналы, используемые для перемещения продукта от изготовителя к покупателю; 4. Продвижение (Promotion) – включает в себя персональную продажу, рекламу, связи с общественностью, поощрение сбыта, прямой маркетинг, а также информацию в пункте торговли и на упаковке.

Чрезмерный спрос -состояние спроса, при котором организация не способна произвести необходимый объем товара, спроса, который превышает возможности и желание организации по его удовлетворению. В этом случае используют демаркетинг– тип маркетинга, задачей которого является изыскание способов временного или постоянного снижения спроса в целях ликвидации отрицательных рыночных явлений, например, спекуляции. Демаркетинг применяется также для того, чтобы у потребителей не создалось невыгодного для компании впечатления о ее слабых возможностях. Основные инструменты демаркетинга – повышение цен, прекращение рекламной работы.

Раздел 2. ПОВЕДЕНИЕ ПОКУПАТЕЛЕЙ И РАБОТА С РЫНКОМ

Дифференцированный маркетинг -стратегия охвата рынка, направленная на использование нескольких рыночных сегментов и разработку для каждого из них отдельного предложения, что позволяет удовлетворять запросы различных групп клиентов, работать на достаточно большое количество сегментов.

Доля рынка – общее количество единиц товара (или их стоимость в денежном выражении) относительно общего количества таких единиц, реализованных на данном рынке всеми конкурентами.

Конкурентная карта рынка– распределение рыночных долей конкурентов, позволяющее контролировать место (лидер, аутсайдер) конкурента (или собственной фирмы) на рынке. Определяется по результатам анализа рыночной позиции конкурентов на конкретных товарных рынках.

Концентрированный маркетинг -стратегия охвата рынка, связанная с фиксацией и исследованиями подходящего сегмента, концентрацией усилий фирмы на выбранном рыночном сегменте.

Мотивация – побуждающие действия, оказывающие влияние на активность покупателя в процессе принятия им решения о покупке.

Позиционирование товара на рынке –комплекс мер, благодаря которым в сознании целевых потребителей данный товар занимает собственное, отличное от других и выгодное для компании место по отношению к аналогичным товарам. Это определение основных потребительских свойств товара и их сравнение с аналогичными свойствами товара-конкурента для уточнения места на рынке. К стратегиям позиционирования относятся позиционирование по специфическому свойству (например, низким ценам); по соотношению цена – качество; по выгодам для потребителя или потребностям, которые удовлетворяет товар; по конкуренту, когда продукт позиционируется по отношению к конкуренту.

Позиция товара – место, занимаемое данным товаром в сознании потребителей по сравнению с аналогичными конкурирующими товарами.

Познавательный (когнитивный) диссонанс – неудовлетворение потребителя, которое является результатом сомнений в правильности выбора, возникающих после совершения покупки.

Покупательское поведение – покупательское поведение конечных потребителей, которые приобретают товары и услуги для личного потребления.

Прогнозирование – методика оценки будущего спроса на основании предположений о наиболее вероятном поведении покупателя при соблюдении ряда условий в будущем.

Референтные группы – группы, которые являются прямыми (при непосредственном общении) или косвенными объектами для сравнения или примерами для подражания при формировании взглядов или поведения отдельного человека.

Рыночная ниша -не занятый или недостаточно освоенный, свободный участок рынка товаров и услуг; сегмент рынка, для которого наиболее подходящим является товар данной фирмы и ее возможности поставки.

Рыночное окно –сегмент рынка, которым пренебрегли конкуренты, группа потребителей, чьи конкретные потребности не могут быть прямо удовлетворены специально созданным для этого продуктом, а удовлетворяются за счёт использования других, аналогичных товаров. (Это не дефицит на рынке, а неудовлетворённые потребности потребителей.)

Сегмент рынка -это особым образом выделенная часть рынка, группа потребителей, продуктов или предприятий, обладающих определенными общими признаками (признаком). Это максимальная по размерам однородная группа покупателей, обладающая схожими потребностями, желаниями и покупательской способностью для того, чтобы ради нее была разработана специальная маркетинговая программа. Это группа покупателей, одинаково реагирующих на определенный набор побудительных стимулов маркетинга.

Сегментация рынка определяется как деятельность по классификации потенциальных потребителей в соответствии с качественными и количественными особенностями спроса, когда из общего числа потенциальных потребителей выбираются определенные типы (рыночные сегменты), предъявляющие более или менее однородные требования к продукту. Согласно Ф. Котлеру, это разбивка рынка на четкие группы покупателей, для каждой из которых могут потребоваться отдельные товары и/или комплексы маркетинга.

Удовлетворенность потребителя или потребительская удовлетворенность - соответствие свойств товара ожиданиям потребителя.

Целевой маркетинг -разграничение сегментов рынка, выбор одного или нескольких из этих сегментов и разработка товаров и комплексов маркетинга в расчете на каждый из отобранных сегментов.

Целевой рынок – часть квалификационного рынка, на который фирма решила направить свои действия. Это рынок, выбранный в результате исследования рынков сбыта, той или иной продукции или услуги, характеризующийся минимальными расходами на маркетинг и обеспечивающий для фирмы основную долю результата ее деятельности (прибыли или других критериев цели вывода на рынок товара или услуги).

Раздел 3. КОМПЛЕКС МАРКЕТИНГОВОЙ ДЕЯТЕЛЬНОСТИ

Агент– простой посредник в продажах, который не становится собственником товара, но способствует совершению сделки между продавцом и покупателем на основе комиссионного вознаграждения; это штатный сотрудник или фирма, действующая по поручению производителя.

Агенты производителя – лица или предприятия, работающие на нескольких производителей, реализующих неконкурентные взаимодополняющие товары на выделенной территории.

Анализ безубыточности – анализ соотношения между совокупными доходом и издержками для определения прибыльности при различных уровнях производства. Анализ безубыточности сводится к определению порога рентабельности, ниже которого фирма терпит убытки, а выше которого – получает прибыль.

Анализ эффективности рекламы – это измерение степени воздействия рекламы на потребителя до и после проведения рекламной кампании.

Брокер – оптовый посредник, главная функция которого заключается в том, чтобы сообщать информацию о рынке и устанавливать контакты, способствующие продажам; посредник при заключении сделок, не являющийся собственником продукции.

Вертикальная маркетинговая система – каналы распределения с профессиональным управлением и центральной координацией.

Брэнд (марка) – название, понятие, знак, символ, дизайн или их комбинация, предназначенная для идентификации предлагаемого товара и его отличия от товаров конкурентов.

Брэндинг – область системы маркетинговых коммуникаций, занимающаяся разработкой фирменного стиля, его элементов, формирование уникального имиджа фирмы, отличающего ее от конкурентов.

Дилер – посредник, отдельное лицо или фирма, занимающиеся куплей-продажей товаров, ценных бумаг или валюты. Действует от своего имени и за свой счет. Принимает на себя большую часть риска от производимых операций. Прибыль формируется за счет разницы цен, курсов валют. Частным случаем является розничный торговец, занимающийся в основном розничной торговлей, продажей товаров конечному потребителю на внутреннем рынке. Дилер приобретает товар по договору поставки и становится собственником продукции после полной оплаты поставки.

Дистрибьютор – распределитель, фирма, осуществляющая функции торгового посредника в товародвижении для производителя товара. Может быть либо дочерним предприятием производителя, либо самостоятельной фирмой, действующей на договорной основе. Может предоставлять услуги клиентам по хранению, доставке, кредитованию. Источником дохода служат наценки (скидки). Частным случаем является оптовый торговец, который занимается перепродажей крупных партий товаров розничным торговцам на внутреннем рынке.

Жизненный цикл товара – определенный период (цикл) времени, отражающий основные этапы развития товара с момента его разработки до вывода с рынка; от него непосредственно зависит уровень прибыли продавца на каждом из этапов (стадий) цикла. В процессе развития продаж товара и получения прибыли обычно выделяют пять этапов: этап разработки товара (дориночный), этап выведения (внедрения) товара на рынок, этап роста объема продаж товара, этап зрелости (насыщения), этап упадка продаж или элиминации товара с рынка.

Интенсивный сбыт -стратегия сбыта, которая ориентирована на реализацию потребительских товаров повседневного спроса, предназначенных для широкого круга покупателей.

Интернет-реклама – реклама в сети internet, обычно имеющая двухуровневый характер: 1) рекламный носитель: внешняя реклама, размещаемая рекламодателем у издателя; 2) непосредственно сайты рекламодателя.

Исключительный сбыт -стратегия сбыта, предполагающая распределение новых товаров, которые позиционируются как эксклюзивные дорогостоящие модели, и ограничение количества торговых посредников, наделенных исключительным правом на продажу.

Канал сбыта – система обеспечения доступности товара или услуги, механизм реализации. Совокупность физических и юридических лиц, принимающих на себя право собственности на товары на их пути к конечному потребителю. Канал товародвижения – это путь (или совокупность путей), который проходит товар в экономическом пространстве при движении от производителя к потребителю.

Комплекс продвижения – специфическое сочетание рекламы, личной продажи, мероприятий по стимулированию сбыта и организации связей с общественностью, используемых компанией для достижения маркетинговых целей.

Конкурентное преимущество – преимущество, приобретаемое компанией над конкурентами посредством предложения потребителям большей ценности либо за счет товаров и услуг по более низким по сравнению с конкурентами ценам, либо за счет предоставления потребителям больших выгод, которые в достаточной мере компенсируют более высокие цены на товары и услуги.

Конкурентоспособность товара – совокупность качественных и стоимостных характеристик товара, обеспечивающая его преимущество на рынке перед товарами-конкурентами в удовлетворении конкретной потребности. Раскрывается через соотношение «качество/цена». Качество товара определяется техническим уровнем и потребительской полезностью. Цена товара складывается из цены покупки и эксплуатационных расходов в период срока службы товаров (цена потребления). Решения в области конкурентоспособности товара направлены на совершенствование тех его атрибутов, которые влияют на выбор потребителем данного товара в сравнении с товарами-конкурентами.

Коэффициент эластичности спроса по цене (Э) – отражает процентное изменение величины спроса на каждый процент изменения цены. При этом знак перед Э характеризует направление изменения цены и спроса. Знак « - » перед коэффициентом свидетельствует о том, что спрос и цена изменяются в разных направлениях: при снижении цены спрос увеличивается.

Купоны – сертификаты, предоставляющие возможность сэкономить деньги при покупке определенных товаров.

Личная продажа – предоставление товара одному или нескольким клиентам, осуществляемое в процессе непосредственного общения и имеющее целью продажу и установление длительных взаимоотношений с данными клиентами.

Маркетинговая логистика – деятельность по планированию, выполнению и контролю физического перемещения материалов, готовых изделий и относящейся к ним информации от места их производства к месту потребления с целью удовлетворения нужд потребителей и получения прибыли.

Мерчендайзинг – комплекс мероприятий, связанный с организацией розничной торговли, подготовкой товаров к продаже в розничной торговле: оформление торговых прилавков, витрин, размещение самого товара в торговом зале, представление сведений о товаре. Нацелен на продвижение того или иного товара, марки, вида или упаковки, стимулирования желания потребителей выбрать и купить продвигаемый товар.

Метод ценообразования «на основе текущих цен» -метод ценообразования применяется, когда деятельность фирмы осуществляется в условиях олигополистического рынка, а эластичность спроса с трудом поддается замеру. В этой ситуации наиболее приемлемым методом ценообразования, позволяющим меньше внимания обращать на показатели собственных издержек или спроса.

Метод ценообразования «на основе ощущаемой ценности товара» -метод ценообразования, в основе которого лежат маркетинговые исследования восприятия покупателями образа товара и формирование желаемого отношения потребителя к предложению фирмы.

Метод ценообразования «средние издержки плюс прибыль» -метод ценообразования, при котором не учитываются особенности текущего спроса и конкуренция.

Отношения с общественностью (PR) – система связи фирмы с общественностью, прессой, выборными учреждениями и общественными организациями, позволяющая формировать благоприятное общественное мнение о фирме, производимых ею товарах, услугах и др. Обычно отношения с общественностью осуществляются на некоммерческой основе.

Паблицити – деятельность, связанная с распространением разнообразной информации о компании или ее продукции в средствах массовой информации, не оплачиваемая спонсором.

Презентация – один из этапов процесса продажи, при которой торговый агент излагает «историю» предлагаемой продукции и демонстрирует, как именно она будет зарабатывать или экономить деньги для покупателя.

Пробный маркетинг – этап процесса разработки товара, на котором товар и маркетинговая программа проходят проверку в условиях, близких к рыночным.

Продвижение – создание и поддержание постоянных связей предприятия с рынком для информации, убеждения и напоминания о своей деятельности с целью активизации продажи товаров и формирования положительного образа (имиджа) на рынке. В основе продвижения лежит процесс коммуникативных связей предприятия с рынком. Средствами продвижения являются реклама, персональные продажи, стимулирование сбыта и формирование спроса, связи с общественностью. В комплексе маркетинга решения по продвижению направлены на достижение осведомленности потенциальных потребителей о получаемых ими выгодах и преимуществах через предоставляемые предприятием товары, цены и условия продажи.

Прямой маркетинг – система сбыта товаров посредством различных средств рекламы, которая предполагает непосредственный контакт с потребителем и направлена обычно на получение от него немедленной прямой реакции.

Прямой (нулевой) канал распределения – распределение, при котором производители и конечные потребители непосредственно взаимодействуют друг с другом.

Разработка нового продукта – процесс создания оригинальных, улучшенных и модифицированных продуктов на базе проведения предприятием НИОКР своими силами. Этот процесс, как правило, включает такие этапы, как генерация идей, отбор идей, разработка концепции нового продукта и ее проверка, разработка стратегии маркетинга, анализ бизнеса, разработка нового продукта, пробный маркетинг и коммерциализация.

Распределение – обеспечение охвата целевого рынка и доступности товаров для потребителей на основе доведения нужных товаров в нужное место и в нужное время. Распределительная политика охватывает вопросы планирования возможных объемов продаж, формирования каналов распределения, организации продаж. Принимаются решения в области выбора видов и организационных форм каналов распределения, интенсивности распределения, привлечения торговых посредников, использования методов и средств прямого маркетинга и др.

Реклама – публичное оповещение фирмой потенциальных покупателей, потребителей товаров и услуг об их качестве, достоинствах, преимуществах, а также о заслугах самой фирмы. Реклама пытается перевести качество товаров и услуг на язык нужд и потребностей покупателей. Реклама товаров предполагает использование специфических художественных, технических и психологических приемов с целью формирования и стимулирования спроса и продаж.

Связи с прессой – реклама услуг или предприятия через общение с местными, региональными и общенациональными средствами массовой информации.

Селективный сбыт - стратегия сбыта, сопряженная с оптимизацией количества торговых посредников таким образом, чтобы обеспечить требуемый охват рынка и в то же время осуществлять контроль за работой оптовика или розничного торговца.

Система маркетинговых коммуникаций – совокупность субъектов (отправителей и получателей), средств, каналов, прямых (сообщений) и обратных (реакция получателя) связей в процессе взаимодействия маркетинговой системы с внешней средой.

Средства массовой информации – каналы неличной коммуникации, включающие печать (газеты, журналы, прямая почтовая реклама); теле- и радиовещательные средства массовой информации, наглядные средства рекламы (рекламные щиты, вывески, плакаты).

Стимулирование сбыта – единовременные побудительные меры, поощряющие приобретение тех или иных товаров и услуг. Стимулирование сбыта направлено на повышение осведомленности потребителей о товаре и самом предприятии. Оно предполагает проведение выставок и конференций, издание журналов, прямую рассылку рекламных материалов, распространение образцов, организацию купонной продажи товаров, создание специальных упаковок, оформление витрин, выкладку товаров в магазине, лотереи и т.п.

Стратегия прочного внедрения на рынок, «прорыва» - это ценовая стратегия выведения на рынок новинки по низкой цене, направленная на привлечение широких слоев покупателей, завоевание большой рыночной доли, применяется в условиях высокой степени эластичности спроса по ценам, наличия внутренних резервов фирмы для возможного последующего снижения цен под влиянием конкуренции.

Стратегия «снятия сливок» - ценовая стратегия выведения нового товара на рынок (стратегия от высокой цены к низкой), направленная на узкий целевой сегмент покупателей с высоким уровнем доходов, используется в условиях неэластичного по ценам спроса, когда конкуренция либо отсутствует, либо высокая цена непривлекательна для конкурентов.

Товарная марка предназначена для того, чтобы дифференцировать продукт на рынке среди себе подобных.

Товарная политика – совокупность мероприятий и стратегий, ориентированных на постановку и достижение предпринимательских целей, которые включают выход нового товара или группы товаров на рынок (инновация), модернизацию уже находящихся на рынке товаров (вариация) или вывод из производственной программы выпускаемого товара (элиминация), а также ассортиментную политику.

Товарные стратегии – главные принципиальные направления товарной политики, следуя которым предприятие может обеспечивать стабильный объем продаж и прибыль на всех стадиях жизненного цикла продукта. К товарным стратегиям обычно относят инновацию, вариацию, элиминацию товара или услуги. Разработка направлений оптимизации товарной номенклатуры и определение ассортимента товаров, которые создают условия для стабильной конкурентоспособности и эффективной деятельности фирмы.

Товарный ассортимент представляет собой список товаров, на продаже которых специализируется предприятие.

Торговые посредники – торговые организации, предприятия и лица, осуществляющие перепродажу товаров для удовлетворения потребностей рынка и получения прибыли. Различают простых посредников (брокеры, агенты) и торговцев (розничных и оптовых).

Торговый агент – лицо, работающее на компанию и выполняющее одно или несколько из следующих действий: поиск и разведка, распространение сведений, обслуживание, сбор информации.

Точка безубыточности – представляет собой такой объем продаж, при котором затраты на производство равны выручке от реализации продукции, а прибыль равна нулю. Расчет точки безубыточности производится по формуле: $A = \text{Ипост} / (\text{Ц} - \text{Ипер})$, где A – количество реализованной продукции, обеспечивающее безубыточность ее производства; Ипост – годовые постоянные издержки на производство продукции; Ц – цена единицы продукции; Ипер – удельные переменные издержки на единицу продукции.

Упаковка – тара, материал, в который помещается товар. Предназначается для сохранения свойств товара после его изготовления, а также придания грузу компактности для удобства перевозки.

Уровень спроса – максимальное количество единиц товаров и услуг, которое потребитель готов приобрести по фиксированной цене в единицу времени.

Фирменный стиль – ряд взаимосвязанных приемов, которые позволяют обеспечить определенное единство всех товаров предприятия и одновременно противопоставляют их товарам-конкурентам. Образ предприятия и манера его поведения на рынке, направленные на создание благоприятной репутации (имиджа). Фирменный стиль включает товарный знак, логотип, фирменный блок, фирменный цвет, фирменные шрифты и константы.

Франчайзинг – контрактное партнерство между производителем, оптовиком или сервисной организацией и независимыми бизнесменами, которые покупают право владеть и руководить одной или несколькими фирмами в системе франчайзинга.

Ценовая политика – совокупность мероприятий и стратегий по управлению ценами и ценообразованием, искусство установления на товары (услуги) таких цен, которые соответствовали бы затратам на производство, конъюнктуре рынка, удовлетворяли покупателя и приносили плановую прибыль. Ценовая политика рассматривается только в контексте общей политики фирмы.

Ценовая эластичность – мера чувствительности спроса к изменению цены.

Эластичный спрос – чувствительность величины спроса на товары к изменению цен на них, обусловленная уровнем доходов, поведенческими особенностями потребителей и конкуренцией.

Раздел 4. ОРГАНИЗАЦИЯ МАРКЕТИНГОВОЙ ДЕЯТЕЛЬНОСТИ НА ПРЕДПРИЯТИИ

Анализ конкурентов – процесс выявления основных конкурентов, оценка их целей, стратегий, сильных и слабых сторон и спектра вероятных ответных действий, а также выбор конкурентов, которых следует атаковать либо избегать.

Анализ маркетинговых затрат – это анализ стоимостной эффективности различных маркетинговых факторов: ассортиментных групп, методов реализации, бытовых территорий, участников каналов сбыта, торгового персонала, рекламных средств и видов потребления. Анализ маркетинговых затрат позволяет выявить эффективные и неэффективные затраты, а также внести соответствующие изменения.

Анализ плана маркетинга – это анализ, включающий сравнение реального развития событий с запланированными или ожидаемыми показателями в течение определенного периода времени.

Бюджет маркетинга – финансовый план маркетинга, система показателей, раздел плана маркетинга предприятия, в котором в детализированной форме (по элементам комплекса маркетинга или по мероприятиям маркетинга) приведены величины затрат, доходов и прибыли для осуществления маркетинговой деятельности фирмы. Планирование бюджета маркетинга может основываться на целевой прибыли или, исходя из оптимизации прибыли.

Внешний аудит – детализированное исследование рынков, конкуренции, экономической среды, в которой функционирует организация.

Внутренний аудит - оценка эффективности и надежности применяемой компанией структуры «стоимостной цепочки».

Вторичные данные – уже имеющаяся информация, собранная для других целей; данные, которые были зарегистрированы до начала работы над конкретной проблемой. Различают внутренние вторичные данные - это финансовая отчетность (балансы, расшифровки, отчеты), результаты проведенных исследований, списки клиентов, их отзывы и т.п.; и внешние вторичные данные – это сведения, опубликованные в различных статистических справочниках, специализированных изданиях, периодической печати и т.д.

Выборка – часть населения, отобранная для проведения маркетингового исследования, которая должна представлять все население в целом.

Выборка по методу «снежного кома» - преднамеренная выборка, зависящая от умения исследователя задать начальное множество респондентов, обладающих потребными характеристиками; затем эти респонденты используются в качестве информаторов, определяющих дальнейший отбор индивидов с нужными характеристиками.

Диагностика конкурентной среды – специфический, самостоятельный этап маркетингового исследования, необходимый для формирования более полного и точного представления о внутренних мотивах поведения конкурентов.

Диверсификация – расширение ассортимента путем выпуска новых товаров; расширение каналов сбыта за счет освоения новых рынков.

Емкость рынка – величина реального спроса в определенный период при данном объеме товарного предложения и уровня цен. При изменении хотя бы одного из них меняется и сама емкость рынка. Выражается в натуральных и стоимостных показателях. Рассчитывается по данным производства, продажи и запасов товаров, а также на основе оценки расходов потребителей и замеров продаж по выборочной совокупности магазинов (индекс Нильсена).

Закрытые вопросы – в маркетинговых исследованиях вопросы, которые содержат все возможные ответы, и респонденты выбирают один из них.

Информационное обеспечение систем маркетинга – комплекс средств и методов оформления маркетинговой документации, организации хранения данных, кодирования и поиска информации о состоянии и поведении систем маркетинга.

Контент-анализ – один из методов проведения кабинетных исследований, который представляет собой процедуру анализа текстового массива, при котором выявляются наиболее часто встречающиеся в нем понятия, суждения, процессы. Это дает возможность оценить важность, настоятельность, приоритет того или иного явления, например, деятельность конкурентов, развитие новых нужд и потребностей.

Конъюнктура рынка – совокупность условий, определяющих фактически складывающиеся соотношения между спросом и предложением на рынке товаров и услуг, динамику цен, курсов ценных бумаг и процентных ставок. Реальная хозяйственная ситуация, формируемая конкретными конъюнктурообразующими факторами (циклами экономического развития, социально-политическим состоянием общества, уровнем конкуренции, изменением спроса и т.п.). Изучение конъюнктуры преследует цель выявить закономерные и случайные тенденции и процессы развития рынка.

Маркетинг-аудит – ревизия, обнаружение слабых мест в концепции, стратегиях и планах маркетинга, в результатах их реализации. Всеобъемлющая, систематическая, независимая и периодическая проверка внешней среды маркетинга, целей, стратегий и отдельных видов маркетинговой деятельности фирмы и ее подразделений.

Маркетинг-контроллинг – система организации контроллинга результатов маркетинговой деятельности предприятия. Включает подсистемы контроля и аудита, которые предполагают соответственно планирование, организацию и проведение процессов измерения, ревизии и оценки результатов реализации концепций, стратегий и

планов маркетинга, эффективности мероприятий для достижения тактических и стратегических целей маркетинга.

Маркетинг-менеджмент – управление маркетингом на различных уровнях рыночной экономики. Целенаправленная координация и формирование всех мероприятий фирмы, связанных с рыночной деятельностью на уровне предприятия, на уровне рынка и на уровне общества в целом.

Маркетинговая информационная система – специалисты по сбору, классификации, анализу, оценке и распространению актуальной и точной информации для принятия маркетинговых решений, а также соответствующие методологические приемы и оборудование.

Маркетинговые исследования представляют собой систематический сбор, обработку и анализ данных о рынке, о товарах и услугах с целью уменьшения неопределенности, сопутствующей принятию маркетинговых решений.

Маркетинговый анализ – изучение рынка товаров и услуг, спроса и предложения, поведения потребителей, рыночной конъюнктуры, динамики цен с целью лучшего продвижения своих товаров.

Матрица И. Ансоффа – модель, отражающая стратегии развития: 1) стратегия расширения присутствия (стратегия глубокого проникновения) выражается в том, что фирма выступает на существующем рынке с существующим (старым) товаром; 2) стратегия развития продукта, связанная с тем, что фирма выступает на существующем рынке с новым товаром; 3) стратегия развития новых рынков – фирма выступает на новом рынке, но с существующим товаром; 4) стратегия диверсификации связана с тем, что фирма выступает на новом рынке с новым товаром.

Матрица БКГ – матрица Бостонской консультативной группы применяется для классификации ассортиментных групп по их долям на рынке относительно основных конкурентов и темпам годового роста отрасли. Данная модель позволяет определить ведущее подразделение фирмы, динамику ее рынков (развитие, стабилизацию или сокращение) и основывается на предположении следующей зависимости: чем выше доля подразделений фирмы на рынке, тем ниже относительные издержки и выше прибыль. Матрица включает четыре типа стратегий: 1) «Звезда» применяется преимущественно в развивающейся отрасли с целью поддержки отличительного преимущества фирмы в условиях растущей конкуренции. Снижение цены, значительный объем рекламы, а также изменение продукции и (или) более широкое географическое распределение способствуют поддержанию и расширению доли на рынке. 2) «Дойная корова» характеризуется лидирующим положением отрасли и маркетинговая стратегия включает «напоминающую» рекламу, скидки, поддержание каналов сбыта и предложение новых вариантов для стимулирования повторных покупок. 3) «Трудный ребенок» оказывает незначительное воздействие на рынок в развивающейся отрасли. Для нее характерны слабая поддержка покупателями и неясные конкурентные преимущества. Стратегия имеет альтернативы – интенсификация усилий организации на данном рынке, финансовые вливания или уход с него. 4) «Собака» отличается ограниченным объемом сбыта в зрелой или сокращающейся отрасли. Здесь возможны следующие варианты: либо попытаться выйти на специализированный рынок, либо извлечь прибыль посредством ликвидации до минимума обеспечивающего обслуживания, либо уйти с рынка.

Модели маркетинга – форма качественного и количественного описания, представления поведения субъектов маркетинговой системы в процессе их взаимодействия по поводу создания и воспроизводства спроса на товары и услуги с целью получения или роста прибыли. Совокупность моделей (имитационных, регрессионных, корреляционных и т.д.), отражающих и описывающих функциональные, ресурсные причинно-следственные связи субъектов и окружающей среды маркетинга при проектировании, организации, планировании, функционировании и развитии системы маркетинга.

Наблюдение -метод сбора первичных данных, лучше всего подходящий для проведения поисковых исследований и представляющий собой преднамеренное и целенаправленное восприятие, обусловленное задачами маркетинговой деятельности.

Общая стратегическая модель М. Портера –отражает выбор целевого рынка (в рамках всей отрасли или отдельных сегментов) и стратегическое преимущество (уникальность или цена). Модель выделяет следующие базовые (конкурентные) стратегии: 1) стратегия массового маркетинга (стратегия преимуществ по издержкам); 2) стратегия дифференцированного маркетинга (дифференциации по издержкам); 3) стратегия концентрированного маркетинга (стратегия концентрации).

Описательное исследование – маркетинговое исследование, которое проводится для того, чтобы точнее определить маркетинговые проблемы, ситуации или рынки, такие как рыночный потенциал товара или демографические характеристики и взгляды потребителей.

Опрос -метод, который наиболее выгоден при проведении описательных исследований. Метод получения информации о знаниях, убеждениях и предпочтениях людей, степени их удовлетворенности, а также опрос используется для замеров прочности положения фирмы в глазах аудитории.

Организационные структуры маркетинга – разновидность схем взаимодействия основных подразделений службы маркетинга, основанных на модификации основных принципов менеджмента: централизации, децентрализации и гибкости. Различают функциональные, продуктовые, рыночные и матричные организационные структуры маркетинга и их модификации. Так, при рыночной организации службы маркетинга все ее части группируются вокруг рынков, т.е. система управления становится главным ресурсом: связи между отделами формируются под влиянием отношений с потребителями, а не отношений между функциями. Преимуществами такой рыночной организации службы маркетинга являются возможность разработки комплексной программы выхода на рынок, лучшая координация действий отделов при выходе на рынок. Преимуществами товарной организации службы маркетинга являются полный маркетинг каждого товара, возможность изучения специфики потребностей и самих потребителей. Преимущества функциональной организации службы маркетинга состоят в простоте управления, возможности специализации маркетологов, что содействует росту их квалификации.

Открытые вопросы – в маркетинговых исследованиях вопросы, позволяющие респондентам отвечать своими словами.

Панельный метод представляет собою выборку потребителей или предприятий, которые используются для одних тех же измерений. Панель – это множество потребителей или магазинов, подвергающихся периодическим (повторяющимся) исследованиям при постоянном предмете изучения. Целями панельных опросов могут быть выявление факторов и динамики их развития, выявление различий в поведении потребителей, изучение мотивов покупок, прогноз их развития и т.д. Поэтому главное достоинство панельного метода – возможность сравнивать результаты последних опросов с итогами предыдущих и устанавливать тенденции развития изучаемых явлений. Членами панели могут быть потребители, торговые и промышленные предприятия, специалисты-эксперты и др. Панели разделяются на традиционные, когда задаются одинаковые вопросы в процессе каждого обследования, и на нетрадиционные (общедоступные), когда ограниченное количество вопросов задают большинству респондентов.

Первичные данные – информация, собранная впервые для какой-либо конкретной цели, т.е. данные, которые должны быть собраны специально для решения проблемы.

Поисковое исследование – сбор предварительной маркетинговой информации, которая поможет определить проблему и выдвинуть гипотезу.

Почтовый опрос – вопросники рассылаются по почте выбранным респондентам, вместе с оплаченным почтовым конвертом. Респонденты возвращают анкеты со своими ответами по почте обратно в исследовательскую компанию.

Процесс маркетингового исследования – совокупность стадий и действий, связанных с формулированием проблемной ситуации, предварительным планированием исследования, разработкой дизайна концепции исследования, сбора информации (данных), обработкой и подготовкой информации, подведением итогов исследования (анализ и прогноз).

СВОТ (SWOT)-анализ – анализ сильных и слабых сторон организации, возможностей и угроз. Это качественный анализ для выработки маркетинговых целей, стратегий и конкретных действий по приспособлению потенциала предприятия к рыночным требованиям и условиям. «SW» - анализ позволяет оценить внутренний потенциал на основе изучения прошлого и настоящего опыта предприятия. «OT» - анализ дает возможность предвидеть благоприятные и неблагоприятные условия рынка на основе изучения реально складывающихся тенденций и процессов во внешней среде. Путем построения перекрестной матрицы SWOT – анализа (SO - ST – WO – WT) определяются основные направления деятельности компании.

Стратегии маркетинга – способы действий, направленные на достижение маркетинговых целей предприятия. Различают маркетинговые стратегии трех уровней:

1) корпоративные маркетинговые стратегии – определяют способ взаимодействия с рынком и согласования потенциала предприятия с его требованиями (портфельные стратегии, стратегии роста, конкурентные стратегии); 2) функциональные маркетинговые стратегии – представляют собой способы выбора целевых товарных рынков и создания на них отличительных преимуществ (стратегии сегментации, стратегии позиционирования, стратегии формирования комплекса маркетинга); 3) инструментальные маркетинговые стратегии – определяют способы наилучшего использования отдельных средств в комплексе маркетинга для эффективности маркетинговых усилий предприятия на целевом рынке (продуктовые стратегии, ценовые стратегии, стратегии распределения, коммуникативные стратегии, стратегии партнерских отношений).

Стратегическое планирование – это управленческий процесс создания и поддержания стратегического соответствия между целями фирмы, ее потенциальными возможностями и шансами в сфере маркетинга. Оно опирается на четко сформированное программное заявление фирмы, изложение вспомогательных целей и задач, здоровый хозяйственный портфель и стратегию роста.

Стратегия партизанской войны -рыночная стратегия, выражающаяся в том, что компания периодически проводит атаки на территории (рынки) конкурентов, организует блиц-кампании по продвижению своего товара, выборочно снижает цены.

Телемаркетинг – использование телефона для прямых продаж клиентам.

Телефонный опрос – телефонный разговор между представителем исследовательской компании или интервьюером и респондентом, опрашиваемым.

Фокус-группа – личное собеседование, одновременно проводимое с небольшим количеством людей, интервью больше рассчитано на групповую дискуссию, чем на прямые вопросы, для получения информации. Фокус-группа являются неформальным объединением из 6-10 человек, относящихся к бывшим, настоящим или будущим потребителям, которые в присутствии руководителя обсуждают, что им нравится или не нравится в товарах предприятия и его конкурентов, как они используют эти товары, каковы их потребности, которые эти товары пока не удовлетворяют. Некоторые источники настаивают на том, что оптимальный размер фокус-группы колеблется от 8 до 12 человек (См. Сарафанова Е.В., Яцук А.В. Маркетинг в туризме. С. 70). Интервью в форме беседы проводит в течение нескольких часов специально подготовленный человек, который обязан владеть предметом разговора, быть объективным, уметь работать с

аудиторией, разбираться в вопросах психологии. Данный метод исследования позволяет изучить поведение потребителя и его менталитет.

Экономическая эффективность маркетинговых мероприятий – отношение результата (эффекта) от проведения маркетинговых мероприятий ко всей совокупности затрат, необходимых для их осуществления. Показатель эффективности комплекса маркетинга («маркетинга-микса»). Измеряется в натуральной (вещественной и невещественной) и стоимостной (ценовой) формах.

Экономический анализ – оценка вероятности того, что реальные величины объемов продаж, доли рынка и прибылей с нового товара будут соответствовать ожидаемым.

Эксперимент – метод маркетингового исследования, предполагающий сбор первичных данных посредством выделения сопоставимых групп людей, контроля переменных составляющих и реакций групп в различных ситуациях. При проведении экспериментов данные получают в тщательно контролируемых условиях с целью анализа причин и результатов. При этом переменными являются: 1. Условия, представляющие собой экспериментальные независимые переменные, которые контролирует экспериментатор (свойства товара, цена, средства продвижения), и условия внешней среды, которые определяются внешними факторами и не поддаются контролю; 2. Поведение потребителей. Изменения поведения потребителя называют зависимой переменной. Экспериментатор стремится изменить независимые переменные и затем установить изменения зависимой переменной. Идеальной зависимой переменной обычно является изменение объема продаж. Выделяют виды экспериментов: 1) лабораторный – эксперимент, проходящий в искусственной обстановке (например, тесты товаров, цены, рекламы); и 2) полевой – эксперимент, осуществляемый в реальных условиях.

Экспертный опрос – интервью с людьми, хорошо разбирающимися в предмете исследования.

Эффективность маркетинговой системы – показатель способности маркетинговой системы обеспечивать непрерывный процесс формирования воспроизводства спроса на товары и услуги при заданном уровне затрат на маркетинг. Критерий, показатель качества функционирования маркетинговой системы.

Эффективность принятия маркетингового решения – мера полезности, относительный результат цены экономического риска от выбранного варианта решения маркетинговой задачи из множества рассматриваемых (возможных) альтернатив. Способность выбранного варианта решения маркетинговой задачи приносить экономический эффект.

САМООРГАНИЗАЦИЯ РАБОТЫ С ЛИТЕРАТУРОЙ

Самостоятельное изучение тем курса осуществляется на основе списка рекомендуемой литературы к дисциплине. При работе с книгой необходимо научиться правильно ее читать, вести записи. Самостоятельная работа с учебными и научными изданиями профессиональной и общекультурной тематики – это важнейшее условие формирования научного способа познания.

Основные приемы работы с литературой можно свести к следующим:

- составить перечень книг, с которыми следует познакомиться;
- перечень должен быть систематизированным (что необходимо для семинаров, что для экзаменов, что пригодится для написания курсовых и выпускных квалификационных работ (ВКР), а что выходит за рамками официальной учебной деятельности, и расширяет общую культуру);
 - обязательно выписывать все выходные данные по каждой книге (при написании курсовых и выпускных квалификационных работ это позволит экономить время);
 - определить, какие книги (или какие главы книг) следует прочитать более внимательно, а какие – просто просмотреть;
 - при составлении перечней литературы следует посоветоваться с преподавателями и руководителями ВКР, которые помогут сориентироваться, на что стоит обратить большее внимание, а на что вообще не стоит тратить время;
 - все прочитанные монографии, учебники и научные статьи следует конспектировать, но это не означает, что надо конспектировать «все подряд»: можно выписывать кратко основные идеи автора и иногда приводить наиболее яркие и показательные цитаты (с указанием страниц);
 - если книга – собственная, то допускается делать на полях книги краткие пометки или же в конце книги, на пустых страницах просто сделать свой «предметный указатель», где отмечаются наиболее интересные мысли и обязательно указываются страницы в тексте автора;
 - следует выработать способность «воспринимать» сложные тексты; для этого лучший прием – научиться «читать медленно», когда понятно каждое прочитанное слово (а если слово неизвестное, то либо с помощью словаря, либо с помощью преподавателя обязательно его узнать). Таким образом, чтение текста является частью познавательной деятельности. Ее цель – извлечение из текста необходимой информации.

От того, насколько осознанна читающим собственная внутренняя установка при обращении к печатному слову (найти нужные сведения, усвоить информацию полностью или частично, критически проанализировать материал и т.п.) во многом зависит эффективность осуществляемого действия. Грамотная работа с книгой, особенно если речь идет о научной литературе, предполагает соблюдение ряда правил, для овладения которыми необходимо настойчиво учиться. Это серьезный, кропотливый труд. Прежде всего, при такой работе невозможен формальный, поверхностный подход. Не механическое заучивание, не простое накопление цитат, выдержек, а сознательное усвоение прочитанного, осмысление его, стремление дойти до сути – вот главное правило. Другое правило – соблюдение при работе над книгой определенной последовательности. Вначале следует ознакомиться с оглавлением, содержанием предисловия или введения. Это дает общую ориентировку, представление о структуре и вопросах, которые рассматриваются в книге.

Следующий этап – чтение. Первый раз целесообразно прочитать книгу с начала до конца, чтобы получить о ней цельное представление. При повторном чтении происходит постепенное глубокое осмысление каждой главы, критического материала и позитивного изложения; выделение основных идей, системы аргументов, наиболее ярких примеров и т.д. Непременным правилом чтения должно быть выяснение неизвестных слов, терминов, выражений, неизвестных имен, названий. Студентам с этой целью рекомендуется

заводить специальные тетради или блокноты. Важная роль в связи с этим принадлежит библиографической подготовке студентов. Она включает в себя умение активно, быстро пользоваться научным аппаратом книги, справочными изданиями, каталогами, умение вести поиск необходимой информации, обрабатывать и систематизировать ее.

Выделяют четыре основные установки в чтении текста:

- информационно-поисковая (задача – найти, выделить искомую информацию);
- усваивающая (усилия читателя направлены на то, чтобы как можно полнее осознать и запомнить, как сами сведения, излагаемые автором, так и всю логику его рассуждений);
- аналитико-критическая (читатель стремится критически осмыслить материал, проанализировав его, определив свое отношение к нему);
- творческая (создает у читателя готовность в том или ином виде – как отправной пункт для своих рассуждений, как образ для действия по аналогии и т.п. – использовать суждения автора, ход его мыслей, результат наблюдения, разработанную методику, дополнить их, подвергнуть новой проверке).

С наличием различных установок обращения к тексту связано существование и нескольких видов чтения:

- библиографическое – просматривание карточек каталога, рекомендательных списков, сводных списков журналов и статей за год и т.п.;
- просмотровое – используется для поиска материалов, содержащих нужную информацию, обычно к нему прибегают сразу после работы со списками литературы и каталогами, в результате такого просмотра читатель устанавливает, какие из источников будут использованы в дальнейшей работе;
- ознакомительное – подразумевает сплошное, достаточно подробное прочтение отобранных статей, глав, отдельных страниц; цель – познакомиться с характером информации, узнать, какие вопросы вынесены автором на рассмотрение, провести сортировку материала;
- изучающее – предполагает доскональное освоение материала; в ходе такого чтения проявляется доверие читателя к автору, готовность принять изложенную информацию, реализуется установка на предельно полное понимание материала;
- аналитико-критическое и творческое чтение – два вида чтения близкие между собой тем, что участвуют в решении исследовательских задач.

Первый из них предполагает направленный критический анализ, как самой информации, так и способов ее получения и подачи автором; второе – поиск тех суждений, фактов, по которым, или, в связи с которыми, читатель считает нужным высказать собственные мысли.

Из всех рассмотренных видов чтения основным для студентов является изучающее – именно оно позволяет в работе с учебной и научной литературой накапливать знания в различных областях. Вот почему именно этот вид чтения в рамках образовательной деятельности должен быть освоен в первую очередь. Кроме того, при овладении данным видом чтения формируются основные приемы, повышающие эффективность работы с текстом. Научная методика работы с литературой предусматривает также ведение записи прочитанного. Это позволяет привести в систему знания, полученные при чтении, сосредоточить внимание на главных положениях, зафиксировать, закрепить их в памяти, а при необходимости вновь обратиться к ним.

Основные виды систематизированной записи прочитанного:

Аннотирование – предельно краткое связное описание просмотренной или прочитанной книги (статьи), ее содержания, источников, характера и назначения.

Планирование – краткая логическая организация текста, раскрывающая содержание и структуру изучаемого материала.

Тезирование – лаконичное воспроизведение основных утверждений автора без привлечения фактического материала.

Цитирование – дословное выписывание из текста выдержек, извлечений, наиболее существенно отражающих ту или иную мысль автора.

Конспектирование – краткое и последовательное изложение содержания прочитанного. Конспект – сложный способ изложения содержания книги или статьи в логической последовательности. Конспект аккумулирует в себе предыдущие виды записи, позволяет всесторонне охватить содержание книги, статьи. Поэтому умение составлять план, тезисы, делать выписки и другие записи определяет и технологию составления конспекта.

Как правильно составлять конспект? Внимательно прочитайте текст. Уточните в справочной литературе непонятные слова. При записи не забудьте вынести справочные данные на поля конспекта. Выделите главное, составьте план, представляющий собой перечень заголовков, подзаголовков, вопросов, последовательно раскрываемых затем в конспекте. Это первый элемент конспекта. Вторым элементом конспекта являются тезисы. Тезис – это кратко сформулированное положение. Для лучшего усвоения и запоминания материала следует записывать тезисы своими словами. Тезисы, выдвигаемые в конспекте, нужно доказывать. Поэтому третий элемент конспекта – основные доводы, доказывающие истинность рассматриваемого тезиса. В конспекте могут быть положения и примеры. Законспектируйте материал, четко следуя пунктам плана. При конспектировании старайтесь выразить мысль своими словами. Записи следует вести четко, ясно. Грамотно записывайте цитаты. Цитируя, учитывайте лаконичность, значимость мысли. При оформлении конспекта необходимо стремиться к емкости каждого предложения. Мысли автора книги следует излагать кратко, заботясь о стиле и выразительности написанного. Число дополнительных элементов конспекта должно быть логически обоснованным, записи должны распределяться в определенной последовательности, отвечающей логической структуре произведения. Для уточнения и дополнения необходимо оставлять поля.

Конспектирование – наиболее сложный этап работы. Овладение навыками конспектирования требует от студента целеустремленности, повседневной самостоятельной работы. Конспект ускоряет повторение материала, экономит время при повторном, после определенного перерыва, обращении к уже знакомой работе. Учитывая индивидуальные особенности каждого студента, можно дать лишь некоторые, наиболее оправдавшие себя общие правила, с которыми преподаватель и обязан познакомить студентов:

1. Главное в конспекте не объем, а содержание. В нем должны быть отражены основные принципиальные положения источника, то новое, что внес его автор, основные методологические положения работы. Умение излагать мысли автора сжато, кратко и собственными словами приходит с опытом и знаниями. Но их накоплению помогает соблюдение одного важного правила – не торопиться записывать при первом же чтении, вносить в конспект лишь то, что стало ясным.

2. Форма ведения конспекта может быть самой разнообразной, она может изменяться, совершенствоваться. Но начинаться конспект всегда должен с указания полного наименования работы, фамилии автора, года и места издания; цитаты берутся в кавычки с обязательной ссылкой на страницу книги.

3. Конспект не должен быть «слепым», безликим, состоящим из сплошного текста. Особо важные места, яркие примеры выделяются цветным подчеркиванием, взятием в рамочку, оттенением, пометками на полях специальными знаками, чтобы можно было быстро найти нужное положение. Дополнительные материалы из других источников можно давать на полях, где записываются свои суждения, мысли, появившиеся уже после составления конспекта.

ПОДГОТОВКА ДОКЛАДА С ПРЕЗЕНТАЦИЕЙ

Одной из форм текущего контроля является доклад с презентацией, который представляет собой продукт самостоятельной работы студента.

Доклад с презентацией - это публичное выступление по представлению полученных результатов решения определенной учебно-практической, учебно-исследовательской или научной темы.

Как правило, в основу доклада ложится анализ литературы по проблеме. Он должен носить характер краткого, но в то же время глубоко аргументированного устного сообщения. В нем студент должен, по возможности, полно осветить различные точки зрения на проблему, выразить собственное мнение, сделать критический анализ теоретического и практического материала.

Подготовка доклада с презентацией является обязательной для обучающихся, если доклад презентацией указан в перечне форм текущего контроля успеваемости в рабочей программе дисциплины.

Доклад должен быть рассчитан на 7-10 минут.

Презентация (от англ. «presentation» - представление) - это набор цветных слайдов на определенную тему, который хранится в файле специального формата с расширением PP.

Целью презентации - донести до целевой аудитории полноценную информацию об объекте презентации, изложенной в докладе, в удобной форме.

Перечень примерных тем докладов с презентацией представлен в рабочей программе дисциплины, он выдается обучающимся заблаговременно вместе с методическими указаниями по подготовке. Темы могут распределяться студентами самостоятельно (по желанию), а также закрепляться преподавателем дисциплины.

При подготовке доклада с презентацией обучающийся должен продемонстрировать умение самостоятельного изучения отдельных вопросов, структурирования основных положений рассматриваемых проблем, публичного выступления, позиционирования себя перед коллективом, навыки работы с библиографическими источниками и оформления научных текстов.

В ходе подготовки к докладу с презентацией обучающемуся необходимо:

- выбрать тему и определить цель выступления.

Для этого, остановитесь на теме, которая вызывает у Вас больший интерес; определите цель выступления; подумайте, достаточно ли вы знаете по выбранной теме или проблеме и сможете ли найти необходимый материал;

- осуществить сбор материала к выступлению.

Начинайте подготовку к докладу заранее; обращайтесь к справочникам, энциклопедиям, научной литературе по данной проблеме; записывайте необходимую информацию на отдельных листах или тетради;

- организовать работу с литературой.

При подборе литературы по интересующей теме определить конкретную цель поиска: что известно по данной теме? что хотелось бы узнать? для чего нужна эта информация? как ее можно использовать в практической работе?

- во время изучения литературы следует: записывать вопросы, которые возникают по мере ознакомления с источником, а также ключевые слова, мысли, суждения; представлять наглядные примеры из практики;

- обработать материал.

Учитывайте подготовку и интересы слушателей; излагайте правдивую информацию; все мысли должны быть взаимосвязаны между собой.

При подготовке доклада с презентацией особо необходимо обратить внимание на следующее:

- подготовка доклада начинается с изучения источников, рекомендованных к соответствующему разделу дисциплины, а также специальной литературы для докладчика, список которой можно получить у преподавателя;

- важно также ознакомиться с имеющимися по данной теме монографиями, учебными пособиями, научными информационными статьями, опубликованными в периодической печати.

Относительно небольшой объем текста доклада, лимит времени, отведенного для публичного выступления, обуславливает потребность в тщательном отборе материала, умелом выделении главных положений в содержании доклада, использовании наиболее доказательных фактов и убедительных примеров, исключении повторений и многословия.

Решить эти задачи помогает составление развернутого плана.

План доклада должен содержать следующие главные компоненты: краткое вступление, вопросы и их основные тезисы, заключение, список литературы.

После составления плана можно приступить к написанию текста. Во вступлении важно показать актуальность проблемы, ее практическую значимость. При изложении вопросов темы раскрываются ее основные положения. Материал содержания вопросов полезно располагать в таком порядке: тезис; доказательство тезиса; вывод и т. д.

Тезис - это главное основополагающее утверждение. Он обосновывается путем привлечения необходимых цитат, цифрового материала, ссылок на статьи. При изложении содержания вопросов особое внимание должно быть обращено на раскрытие причинно-следственных связей, логическую последовательность тезисов, а также на формулирование окончательных выводов. Выводы должны быть краткими, точными, достаточно аргументированными всем содержанием доклада.

В процессе подготовки доклада студент может получить консультацию у преподавателя, а в случае необходимости уточнить отдельные положения.

Выступление

При подготовке к докладу перед аудиторией необходимо выбрать способ выступления:

- устное изложение с опорой на конспект (опорой могут также служить заранее подготовленные слайды);
- чтение подготовленного текста.

Чтение заранее написанного текста значительно уменьшает влияние выступления на аудиторию. Запоминание написанного текста заметно сковывает выступающего и привязывает к заранее составленному плану, не давая возможности откликаться на реакцию аудитории.

Короткие фразы легче воспринимаются на слух, чем длинные.

Необходимо избегать сложных предложений, причастных и деепричастных оборотов. Излагая сложный вопрос, нужно постараться передать информацию по частям.

Слова в речи надо произносить четко и понятно, не надо говорить слишком быстро или, наоборот, растягивать слова. Надо произнести четко особенно ударную гласную, что оказывает наибольшее влияние на разборчивость речи.

Пауза в устной речи выполняет ту же роль, что знаки препинания в письменной. После сложных выводов или длинных предложений необходимо сделать паузу, чтобы слушатели могли вдуматься в сказанное или правильно понять сделанные выводы. Если выступающий хочет, чтобы его понимали, то не следует говорить без паузы дольше, чем пять с половиной секунд.

Особое место в выступлении занимает обращение к аудитории. Известно, что обращение к собеседнику по имени создает более доверительный контекст деловой беседы. При публичном выступлении также можно использовать подобные приемы. Так, косвенными обращениями могут служить такие выражения, как «Как Вам известно»,

«Уверен, что Вас это не оставит равнодушными». Выступающий показывает, что слушатели интересны ему, а это самый простой путь достижения взаимопонимания.

Во время выступления важно постоянно контролировать реакцию слушателей. Внимательность и наблюдательность в сочетании с опытом позволяют оратору уловить настроение публики. Возможно, рассмотрение некоторых вопросов придется сократить или вовсе отказаться от них.

После выступления нужно быть готовым к ответам на возникшие у аудитории вопросы.

Стоит обратить внимание на вербальные и невербальные составляющие общения. Небрежность в жестах недопустима. Жесты могут быть приглашающими, отрицающими, вопросительными, они могут подчеркнуть нюансы выступления.

Презентация

Презентация наглядно сопровождает выступление.

Этапы работы над презентацией могут быть следующими:

- осмыслите тему, выделите вопросы, которые должны быть освещены в рамках данной темы;
- составьте тезисы собранного материала. Подумайте, какая часть информации может быть подкреплена или полностью заменена изображениями, какую информацию можно представить в виде схем;
- подберите иллюстративный материал к презентации: фотографии, рисунки, фрагменты художественных и документальных фильмов, материалы кинохроники, разработайте необходимые схемы;
- подготовленный материал систематизируйте и «упакуйте» в отдельные блоки, которые будут состоять из собственно текста (небольшого по объему), схем, графиков, таблиц и т.д.;
- создайте слайды презентации в соответствии с необходимыми требованиями;
- просмотрите презентацию, оцените ее наглядность, доступность, соответствие языковым нормам.

Требования к оформлению презентации

Компьютерную презентацию, сопровождающую выступление докладчика, удобнее всего подготовить в программе MS Power Point.

Презентация как документ представляет собой последовательность сменяющих друг друга слайдов. Чаще всего демонстрация презентации проецируется на большом экране, реже – раздается собравшимся как печатный материал.

Количество слайдов должно быть пропорционально содержанию и продолжительности выступления (например, для 5-минутного выступления рекомендуется использовать не более 10 слайдов).

На первом слайде обязательно представляется тема выступления и сведения об авторах.

Следующие слайды можно подготовить, используя две различные стратегии их подготовки:

1-я стратегия: на слайды выносятся опорный конспект выступления и ключевые слова с тем, чтобы пользоваться ими как планом для выступления. В этом случае к слайдам предъявляются следующие требования:

- объем текста на слайде – не больше 7 строк;
- маркированный/нумерованный список содержит не более 7 элементов;
- отсутствуют знаки пунктуации в конце строк в маркированных и нумерованных списках;
- значимая информация выделяется с помощью цвета, кегля, эффектов анимации.

Особо внимательно необходимо проверить текст на отсутствие ошибок и опечаток. Основная ошибка при выборе данной стратегии состоит в том, что выступающие заменяют свою речь чтением текста со слайдов.

2-я стратегия: на слайды помещается фактический материал (таблицы, графики, фотографии и пр.), который является уместным и достаточным средством наглядности, помогает в раскрытии стержневой идеи выступления. В этом случае к слайдам предъявляются следующие требования:

- выбранные средства визуализации информации (таблицы, схемы, графики и т.д.) соответствуют содержанию;
- использованы иллюстрации хорошего качества (высокого разрешения), с четким изображением (как правило, никто из присутствующих не заинтересован вчитываться в текст на ваших слайдах и всматриваться в мелкие иллюстрации).

Максимальное количество графической информации на одном слайде – 2 рисунка (фотографии, схемы и т.д.) с текстовыми комментариями (не более 2 строк к каждому). Наиболее важная информация должна располагаться в центре экрана.

Обычный слайд, без эффектов анимации, должен демонстрироваться на экране не менее 10 - 15 секунд. За меньшее время аудитория не успеет осознать содержание слайда.

Слайд с анимацией в среднем должен находиться на экране не меньше 40 – 60 секунд (без учета времени на случайно возникшее обсуждение). В связи с этим лучше настроить презентацию не на автоматический показ, а на смену слайдов самим докладчиком.

Особо тщательно необходимо отнестись к оформлению презентации. Для всех слайдов презентации по возможности необходимо использовать один и тот же шаблон оформления, кегль – для заголовков - не меньше 24 пунктов, для информации - не менее 18.

В презентациях не принято ставить переносы в словах.

Наилучшей цветовой гаммой для презентации являются контрастные цвета фона и текста (белый фон – черный текст; темно-синий фон – светло-желтый текст и т. д.).

Лучше не смешивать разные типы шрифтов в одной презентации.

Рекомендуется не злоупотреблять прописными буквами (они читаются хуже).

ПОДГОТОВКА К ПРАКТИКО-ОРИЕНТИРОВАННЫМ ЗАДАНИЯМ

Практико-ориентированные задания выступают средством формирования у студентов системы интегрированных умений и навыков, необходимых для освоения профессиональных компетенций. Это могут быть ситуации, требующие применения умений и навыков, специфичных для соответствующего профиля обучения (знания содержания предмета), ситуации, требующие организации деятельности, выбора её оптимальной структуры личностно-ориентированных ситуаций (нахождение нестандартного способа решения).

Кроме этого, они выступают средством формирования у студентов умений определять, разрабатывать и применять оптимальные методы решения профессиональных задач. Они строятся на основе ситуаций, возникающих на различных уровнях осуществления практики и формулируются в виде производственных поручений (заданий).

Под практико-ориентированными заданиями понимают задачи из окружающей действительности, связанные с формированием практических навыков, необходимых в повседневной жизни, в том числе с использованием элементов производственных процессов.

Цель практико-ориентированных заданий – приобретение умений и навыков практической деятельности по изучаемой дисциплине.

Задачи практико-ориентированных заданий:

- закрепление, углубление, расширение и детализация знаний студентов при решении конкретных задач;
- развитие познавательных способностей, самостоятельности мышления, творческой активности;
- овладение новыми методами и методиками изучения конкретной учебной дисциплины;
- обучение приемам решения практических задач;
- выработка способности логического осмысления полученных знаний для выполнения заданий;
- обеспечение рационального сочетания коллективной и индивидуальной форм обучения.

Важными отличительными особенностями практико-ориентированных задания от стандартных задач (предметных, межпредметных, прикладных) являются:

- значимость (познавательная, профессиональная, общекультурная, социальная) получаемого результата, что обеспечивает познавательную мотивацию обучающегося;
- условие задания сформулировано как сюжет, ситуация или проблема, для разрешения которой необходимо использовать знания из разных разделов основного предмета, из другого предмета или из жизни, на которые нет явного указания в тексте задания;
- информация и данные в задании могут быть представлены в различной форме (рисунок, таблица, схема, диаграмма, график и т.д.), что потребует распознавания объектов;
- указание (явное или неявное) области применения результата, полученного при решении задания.

Кроме выделенных четырех характеристик, практико-ориентированные задания имеют следующие:

1. по структуре эти задания – нестандартные, т.е. в структуре задания не все его компоненты полностью определены;
2. наличие избыточных, недостающих или противоречивых данных в условии задания, что приводит к объемной формулировке условия;

3. наличие нескольких способов решения (различная степень рациональности), причем данные способы могут быть неизвестны учащимся, и их потребуется сконструировать.

При выполнении практико-ориентированных заданий следует руководствоваться следующими общими рекомендациями:

- для выполнения практико-ориентированного задания необходимо внимательно прочитать задание, повторить лекционный материал по соответствующей теме, изучить рекомендуемую литературу, в т.ч. дополнительную;

- выполнение практико-ориентированного задания включает постановку задачи, выбор способа решения задания, разработку алгоритма практических действий, программы, рекомендаций, сценария и т. п.;

- если практико-ориентированное задание выдается по вариантам, то получить номер варианта исходных данных у преподавателя; если нет вариантов, то нужно подобрать исходные данные самостоятельно, используя различные источники информации;

- для выполнения практико-ориентированного задания может использоваться метод малых групп. Работа в малых группах предполагает решение определенных образовательных задач в рамках небольших групп с последующим обсуждением полученных результатов. Этот метод развивает навыки сотрудничества, достижения компромиссного решения, аналитические способности.

ПРАКТИКО-ОРИЕНТИРОВАННЫЕ ЗАДАНИЯ

Раздел 2. ПОВЕДЕНИЕ ПОКУПАТЕЛЕЙ И РАБОТА С РЫНКОМ

Тема 2.3. Работа с рынком и выбор целевых сегментов

Типовая задача

В таблице приведены вероятности переключений по результатам исследования бельгийского рынка тяжелых грузовиков (источник: Консалтинговая группа MDA). По данным таблицы рассчитать доли рынка в период $t+1$, $t+2$, $t+3$, построить график изменения доли рынка фирм и проанализировать складывающуюся тенденцию.

Марка, замененная в период t	Марка, приобретенная в период $t+1$, %						Доля рынка в период t , %
	Daf	Mercedes	Renault	Scania	Volvo	Прочие	
Daf	56,2	15,3	1,3	2,3	11,4	13,5	7,6
Mercedes	8,2	59,5	2,4	2,3	11,1	16,5	16,3
Renault	9	9,2	53	5	1,2	22,6	3,2
Scania	8,1	13,3	0	65,6	6,1	6,9	3,3
Volvo	16,5	12,9	1,2	1,7	60	7,7	6,2
Прочие	11,7	17,1	4,8	2,9	10,3	53,2	63,4

Решение:

Прогнозная доля рынка марки Daf в период $t+1$ определяется по формуле:

$$D_{D,t+1} = \alpha_D \times D_{Dt} + \beta_{M \rightarrow D} \times D_{Mt} + \beta_{R \rightarrow D} \times D_{Rt} + \beta_{S \rightarrow D} \times D_{St} + \beta_{V \rightarrow D} \times D_{Vt} + \beta_{П \rightarrow D} \times D_{Pt},$$

где:

α_D – уровень приверженности покупателей марке Daf;

$\beta_{M \rightarrow D}$ – уровень привлечения покупателей от марки Mercedes к марке Daf;

$\beta_{R \rightarrow D}$ – уровень привлечения покупателей от марки Renault к марке Daf;

$\beta_{S \rightarrow D}$ – уровень привлечения покупателей от марки Scania к марке Daf;

$\beta_{V \rightarrow D}$ – уровень привлечения покупателей от марки Volvo к марке Daf;

$\beta_{П \rightarrow D}$ – уровень привлечения покупателей от прочих марок к марке Daf;

D_{Dt} – доля рынка марки Daf в период t ;

D_{Mt} – доля рынка марки Mercedes в период t ;

D_{Rt} – доля рынка марки Renault в период t ;

D_{St} – доля рынка марки Scania в период t ;

D_{Vt} – доля рынка марки Volvo в период t ;

D_{Pt} – доля рынка прочих марок в период t .

Вероятности переключений (уровень приверженности и уровни привлечения) берем из таблицы.

Расчет прогнозной доли рынка марки Daf в период $t+1$ производится следующим образом:

$$D_{D,t+1} = 56,2 \times 7,6 + 8,2 \times 16,3 + 9 \times 3,2 + 8,1 \times 3,3 + 16,5 \times 6,2 + 11,7 \times 63,4 = 427,12 + 133,66 + 28,8 + 26,73 + 102,3 + 741,78 = 1460,39 / 100 = 14,6039 \%$$

Прогнозная доля рынка марки Mercedes в период t определяется по формуле:

$$D_{M,t+1} = \alpha_M \times D_{Mt} + \beta_{D \rightarrow M} \times D_{Dt} + \beta_{R \rightarrow M} \times D_{Rt} + \beta_{S \rightarrow M} \times D_{St} + \beta_{V \rightarrow M} \times D_{Vt} + \beta_{П \rightarrow M} \times D_{Pt},$$

где:

α_M – уровень приверженности покупателей марке Mercedes;

$\beta_{D \rightarrow M}$ – уровень привлечения покупателей от марки Daf к марке Mercedes;

$\beta_{R \rightarrow M}$ – уровень привлечения покупателей от марки Renault к марке Mercedes;

$\beta_{S \rightarrow M}$ – уровень привлечения покупателей от марки Scania к марке Mercedes;

$\beta_{V \rightarrow M}$ – уровень привлечения покупателей от марки Volvo к марке Mercedes;

$\beta_{\Pi \rightarrow M}$ – уровень привлечения покупателей от прочих марок к марке Mercedes;

D_{Mt} – доля рынка марки Mercedes в период t ;

D_{Dt} – доля рынка марки Daf в период t ;

D_{Rt} – доля рынка марки Renault в период t ;

D_{St} – доля рынка марки Scania в период t ;

D_{Vt} – доля рынка марки Volvo в период t ;

$D_{\Pi t}$ – доля рынка прочих марок в период t .

Расчет прогнозной доли рынка марки Mercedes в период $t+1$ производится следующим образом:

$$D_{M t+1} = 59,5 \times 16,3 + 15,3 \times 7,6 + 9,2 \times 3,2 + 13,3 \times 3,3 + 12,9 \times 6,2 + 17,1 \times 63,4 = 969,85 + 116,28 + 29,44 + 43,89 + 79,98 + 1084,14 = 2323,58 / 100 = 23,2358 \%$$

Аналогичным способом можно рассчитать прогнозные доли рынка в период $t+1$ других марок (Renault, Scania, Volvo и прочих марок).

В результате проведенных расчетов получаем следующие значения долей рынка в период $t+1$:

$$D_{D t+1} = 14,6039 \% \approx 14,60 \%$$

$$D_{M t+1} = 23,2358 \% \approx 23,24 \%$$

$$D_{R t+1} = 5,3036 \% \approx 5,30 \%$$

$$D_{S t+1} = 4,8185 \% \approx 4,82 \%$$

$$D_{V t+1} = 13,1656 \% \approx 13,17 \%$$

$$D_{\Pi t+1} = 38,8726 \% \approx 38,87 \%$$

Итого: 100 %

Получаемая сумма долей рынка, равная 100 %, свидетельствует о правильности расчетов. При округлении необходимо стремиться к сумме в 100 %, что позволит исключить неточностей на следующем шаге расчетов.

При расчете долей рынка в период $t+2$, используются те же вероятности переключений, но с долями рынка в период $t+1$.

Прогнозная доля рынка марки Daf в период $t+2$ будет рассчитываться по формуле:

$$D_{D t+2} = \alpha_D \times D_{Dt+1} + \beta_{M \rightarrow D} \times D_{Mt+1} + \beta_{R \rightarrow D} \times D_{Rt+1} + \beta_{S \rightarrow D} \times D_{St+1} + \beta_{V \rightarrow D} \times D_{Vt+1} + \beta_{\Pi \rightarrow D} \times D_{\Pi t+1},$$

где:

α_D – уровень приверженности покупателей марке Daf;

$\beta_{M \rightarrow D}$ – уровень привлечения покупателей от марки Mercedes к марке Daf;

$\beta_{R \rightarrow D}$ – уровень привлечения покупателей от марки Renault к марке Daf;

$\beta_{S \rightarrow D}$ – уровень привлечения покупателей от марки Scania к марке Daf;

$\beta_{V \rightarrow D}$ – уровень привлечения покупателей от марки Volvo к марке Daf;

$\beta_{\Pi \rightarrow D}$ – уровень привлечения покупателей от прочих марок к марке Daf;

D_{Dt+1} – доля рынка марки Daf в период $t+1$;

D_{Mt+1} – доля рынка марки Mercedes в период $t+1$;

D_{Rt+1} – доля рынка марки Renault в период $t+1$;

D_{St+1} – доля рынка марки Scania в период $t+1$;

D_{Vt+1} – доля рынка марки Volvo в период $t+1$;

$D_{\Pi t+1}$ – доля рынка прочих марок в период $t+1$.

Аналогичным способом можно рассчитать прогнозные доли рынка в период t+2 других марок (Mercedes, Renault, Scania, Volvo и прочих марок). Получаемая сумма долей рынка в период t+2 также должна быть равной 100 %. На основании долей рынка по всем маркам в период t+2 рассчитываются доли рынка в период t+3.

Формула для расчета прогнозная доли рынка марки Daf в период t+3 будет такой:

$$D_{D,t+3} = \alpha_D \times D_{D,t+2} + \beta_{M \rightarrow D} \times D_{M,t+2} + \beta_{R \rightarrow D} \times D_{R,t+2} + \beta_{S \rightarrow D} \times D_{S,t+2} + \beta_{V \rightarrow D} \times D_{V,t+2} + \beta_{\Pi \rightarrow D} \times D_{\Pi,t+2},$$

где:

α_D – уровень приверженности покупателей марке Daf;

$\beta_{M \rightarrow D}$ – уровень привлечения покупателей от марки Mercedes к марке Daf;

$\beta_{R \rightarrow D}$ – уровень привлечения покупателей от марки Renault к марке Daf;

$\beta_{S \rightarrow D}$ – уровень привлечения покупателей от марки Scania к марке Daf;

$\beta_{V \rightarrow D}$ – уровень привлечения покупателей от марки Volvo к марке Daf;

$\beta_{\Pi \rightarrow D}$ – уровень привлечения покупателей от прочих марок к марке Daf;

$D_{D,t+2}$ – доля рынка марки Daf в период t+2;

$D_{M,t+2}$ – доля рынка марки Mercedes в период t+2;

$D_{R,t+2}$ – доля рынка марки Renault в период t+2;

$D_{S,t+2}$ – доля рынка марки Scania в период t+2;

$D_{V,t+2}$ – доля рынка марки Volvo в период t+2;

$D_{\Pi,t+2}$ – доля рынка прочих марок в период t+2.

Полученные в результате расчетов данные необходимо свести в таблицу следующего образца. По данным таблицы

Марка	Доли рынка по периодам, %			
	t	t+1	t+2	t+3
Daf	7,6	14,6	17,7	19,1
Renault	16,3	23,2	25,5	26,2
Mercedes	3,2	5,3	5,6	5,4
Scania	3,3	4,8	5,7	6,1
Volvo	6,2	13,2	16,5	18,2
Прочие марки	63,4	38,9	29,0	25,0
	100	100	100	100

По данным таблицы необходимо построить график и сделать выводы о перспективном изменении ситуации на рынке.

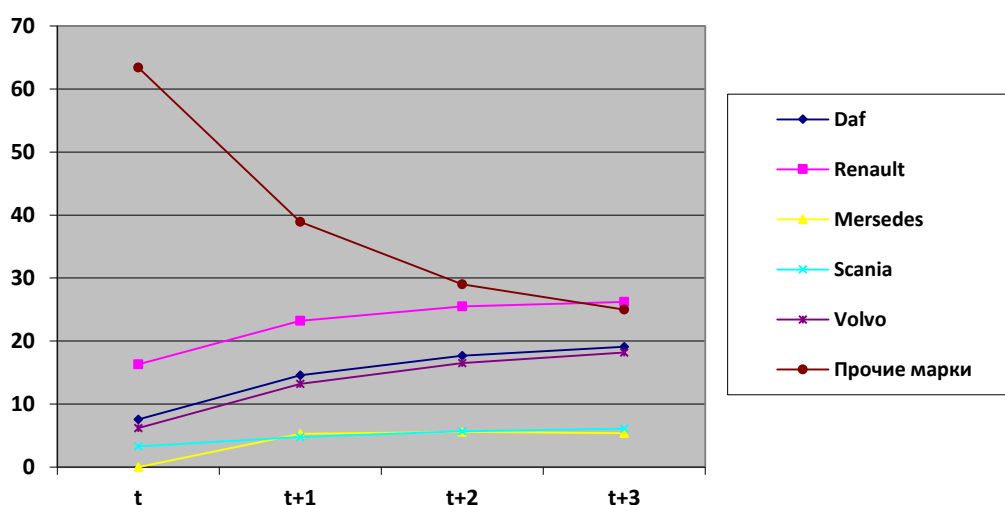

Исходя из полученных результатов и построенного графика можно сделать следующий вывод.

Доли рынка всех рассматриваемых марок в прогнозном периоде возрастают. Происходит это за счет снижения долей прочих марок. При этом, их положение относительно друг друга практически не меняется. Темпы роста доли рынка у марок незначительно различаются. Наибольший рост отмечается у марок Volvo, Daf и Renault – соответственно на 12,0, 11,5 и 9,9 процентов. Доли рынка марок Scania и Mercedes небольшие и растут слабо.

Раздел 3. КОМПЛЕКС МАРКЕТИНГОВОЙ ДЕЯТЕЛЬНОСТИ

Тема 3.1. Формирование товарной политики предприятия

Типовая задача

По результатам исследования внешних рынков, которое по заказу производителя холодильников - предприятия "Норд" - осуществила специализированная маркетинговая фирма, выбран целевой рынок в достаточно развитой стране. Национальное производство удовлетворяет спрос лишь на 20-25%, поскольку главное внимание этой отрасли промышленности уделяется морозильным камерам. В этой связи интерес фирм-производителей холодильников к этому рынку достаточно высок. Наиболее известными для потребителей бытовых холодильников на целевом рынке являются следующие фирмы: "Лехел" (10% рынка), "Феникс" (5% рынка), "Антей" ("Минск 15М", 5% рынка), "Снайга" (3% рынка). Предприятие "Норд" выпускает три марки холодильников: "Пурга", "Сириус", "Фриз". Ежегодный выпуск - 1 млн. холодильников, планируемый объем экспорта - 500-600 тыс.шт. Параметры качества холодильников приведены в табл. 1, а их стоимостные характеристики - в табл. 2.

Для анализа рекомендуется использовать методику сравнительной оценки качественных и стоимостных параметров холодильников, которая дает возможность с помощью значения показателя конкурентоспособности выбрать товар, в наибольшей степени соответствующий конкурентным условиям целевого рынка. Значение показателя конкурентоспособности такого изделия равно 100 или близко к этой величине.

Вопросы и задания:

1. Изучите информацию о товаре, целевом рынке и конкурирующих товаров.
2. Ознакомьтесь с методикой анализа конкурентоспособности товара.
3. Выявите конкурирующий товар, который следует выбрать в качестве базового.
4. Оцените показатели конкурентоспособности трех марок холодильников предприятия "Норд"
5. Основываясь на результатах анализа уровня конкурентоспособности данных товаров, производимых предприятием, выберите одну, которая в наибольшей степени соответствует условиям целевого рынка.

Методика оценки конкурентоспособности холодильников

Конкурентоспособность оценивается по показателю конкурентоспособности **K**:

$$K = \frac{I_{mn}}{I_{эн}}$$

где I_{mn} – индекс технических параметров (индекс качества);

$I_{эн}$ – индекс экономических параметров (индекс цен).

$$I_{mn} = \sum_{i=1}^n D_i * q_i$$

где D_i – коэффициент значимости (весомости) параметра;
 q_i – относительный параметр качества:

$$q_i = \frac{P_{i\text{оцен}}}{P_{i\text{конк}}}$$

($P_{\text{оцен}}$ – значение параметра оцениваемого холодильника;

$P_{\text{конк}}$ – значение параметра холодильника конкурирующей фирмы).

$$I_{\text{эп}} = \frac{S_{\text{потр.оцен.}}}{S_{\text{потр.конк.}}}$$

где $S_{\text{потр.оцен}}$ – цена потребления оцениваемого холодильника;

$S_{\text{потр.конк}}$ – цена потребления холодильника конкурирующей фирмы;

$S_{\text{потр.}} = S_{\text{продажи}} + M$ (M – суммарные расходы потребителя за весь срок службы холодильника).

Таблица 1

Параметр	Марка холодильника							Коэффициент значимости параметров
	Сирнус	Пурга	Фриз	Лехел	Феникс	Снайга	Минск 15М	
1.Надежность, ресурс, тыс.ч.	100	130	120	130	130	110	120	18
2.Наработка на отказ, тыс.ч.	50	70	65	80	65	60	55	11
3.Температура низкотемпературного отделения (НТО)	-12	-15	-12	-12	-18	-10	-12	13
4.Емкость НТО, дм ³	40	50	50	60	60	40	50	12
5.Экономичность, кВт.ч/сутки	1,65	1,1	1,25	0,9	1,3	1,75	1,65	15
6.Объем, л	250	280	260	240	265	240	280	11
7.Дизайн, в баллах по 10-бальной шкале	4	6	3	5	5	3	4	10
8.Сохранность продуктов при отключении эл/энергии, ч	5	11	10	10	10	5	5	5
9.Материалоемкость, кг	48	60	55	55	55	70	65	5

Таблица 2

Стоимостные характеристики	Марка холодильника						
	Сириус	Пурга	Фриз	Лехел	Феникс	Снайга	Минск 15М
1.Цена (в условной валюте)	1400	1700	1600	1700	1450	1600	1700
2.Суммарные расходы потребителей за весь срок службы	6600	4500	6200	5000	6700	7000	6000

Решение.

В соответствии с поставленными вопросами и заданиями на первом этапе необходимо изучить информацию о товаре, целевом рынке и конкурирующих товарах и ознакомиться с представленной методикой анализа конкурентоспособности товара.

Затем необходимо выбрать товар, который следует принять за базу сравнения. Это должен быть наиболее конкурентоспособная марка из всех, представленных на целевом рынке (Лехел, Феникс, Снайга, Минск-15М). В качестве критерия выбора можно использовать показатель доли рынка. Фирма Лехел имеет наибольший показатель доли рынка, что свидетельствует о его более высокой конкурентоспособности по сравнению с другими марками целевого рынка. В связи с этим, марку Лехел можно выбрать в качестве базового для оценки конкурентоспособности товаров предприятия «Норд».

Далее в соответствии с приведенной методикой, количественными данными параметров и коэффициентами весомости параметров, показанными в таблице 1, рассчитываем индекс технических параметров холодильников предприятия «Норд».

Для марки Сириус:

$$I_{m_{с}} = 100/130*18 + 50/80*11 + 12/12*13 + 40/60*12 + 0,9/1,65*15 + 250/240*11 + 4/5*10 + 5/10*5 + 55/48*5 = 13,85 + 6,87 + 13 + 8 + 8,18 + 11,45 + 8 + 2,5 + 5,73 = \mathbf{77,58 \%}$$

Для марки Пурга:

$$I_{m_{п}} = 130/130*18 + 70/80*11 + 15/12*13 + 50/60*12 + 0,9/1,1*15 + 280/240*11 + 6/5*10 + 11/10*5 + 55/60*5 = 18 + 9,62 + 16,25 + 10 + 12,27 + 12,83 + 12 + 5,5 + 6,25 = \mathbf{102,72 \%}$$

Для марки Фриз:

$$I_{m_{ф}} = 120/130*18 + 65/80*11 + 12/12*13 + 50/60*12 + 0,9/1,25*15 + 260/240*11 + 3/5*10 + 10/10*5 + 60/48*5 = 18 + 9,62 + 16,25 + 10 + 12,27 + 12,83 + 12 + 5,5 + 6,25 = \mathbf{101,05 \%}$$

При расчете индекса технических параметров необходимо обратить внимание на то обстоятельство, что технические параметры по своему смыслу имеют разную направленность. Параметры 1,2,3,4, 6,7,8 являются по своей сути прямыми, то есть чем выше их значения, тем лучше. Параметры 5 и 9 по своей сути являются обратными, то есть чем выше их значения, тем хуже. Для учета этого обстоятельства при расчете индекса технических параметров необходимо взять обратные значения параметров 5 и 9. В результате этого, значения данных параметров поменяют места в числителе и знаменателе формулы.

На следующем этапе в соответствии с приведенной методикой необходимо рассчитать индексы экономических параметров холодильников предприятия «Норд».

Для марки Сириус:

$$I_{э_{с}} = 1400 + 6600 / 1700 + 5000 = 8000/6700 = 1,194 = \mathbf{119,4 \%}$$

Для марки Пурга:

$$I_{элп} = 1700 + 4500 / 1700 + 5000 = 6200/6700 = 0,925 = \mathbf{92,5 \%}$$

Для марки Фриз:

$$I_{элф} = 1600 + 6200 / 1700 + 5000 = 7800/6700 = 1,164 = \mathbf{116,4 \%}$$

Далее рассчитываем показатели конкурентоспособности марок.

Для марки Сириус:

$$K = 77,58 / 119,4 = \mathbf{0,650 = 65,0 \%}$$

Для марки Пурга:

$$K = 102,72 / 92,5 = \mathbf{1,110 = 111,0 \%}$$

Для марки Фриз:

$$K = 101,05 / 116,4 = \mathbf{0,868 = 86,8 \%}$$

Вывод: в результате выполненных расчетов наибольший показатель конкурентоспособности показывает марка Пурга (111,0 %). Данная марка в наибольшей степени соответствует условиям целевого рынка.

Тема 3.2. Разработка ценовой политики предприятия

Типовые задачи

Задача 1: Торговая фирма закупает товар по цене 740 рублей и продает в среднем за день по 900 единиц этого товара по цене 890 руб. Если фирма согласится понизить на одну неделю цену на 10%, то сколько единиц изделия ей нужно продать, чтобы сохранить свою валовую прибыль.

Задача 2: Фирма продает товар, спрос на который характеризуется высокой ценовой эластичностью. Структура цены такова:

Переменные издержки на одно изделие	9,9 руб./ед.
Постоянные издержки на одно изделие -	3,3 руб./ед.
Всего -	13,2 руб./ед.
Цена продаж -	19,8 руб./ед.
Объем продаж -	30000 изделий/год

Фирма поставила себе задачу увеличить объем продаж на 1500 единиц и выделила для этих целей рекламный бюджет в размере 90000 рублей в год. Каково минимальное изменение цены, при котором прибыль останется неизменной.

Теоретические основы:

Валовая прибыль в общем виде определяется следующим образом:

$$П_v = В - С_c ;$$

или

$$П_v = (Ц - С_{с \text{ уд.}}) * Q$$

где,

$П_v$ – валовая прибыль от реализации продукции за определенный календарный период, руб.;

$В$ – выручка от реализации продукции за определенный календарный период, руб.,

при этом,

$$B = C * Q;$$

C – цена за натуральную единицу реализованной продукции, руб./ед.;

Q – объем реализованной продукции за определенный календарный период, ед.

$C_{с\ уд.}$ – себестоимость единицы произведенной и реализованной продукции (удельная), руб./ед.

C_c – фактическая полная себестоимость производства и реализации единицы продукции за определенный календарный период, руб. ;

$$C_c = C_{с\ пост.} + C_{с\ пер.} = C_{с\ пост.уд.} * Q + C_{с\ пер. уд.} * Q;$$

где $C_{с\ пост.}$ – общие условно-постоянные расходы;

$C_{с\ пер.}$ – общие условно-переменные расходы;

$C_{с\ пост.уд.}$ – условно-постоянные расходы на единицу производимой продукции (удельные);

$C_{с\ пер. уд.}$ – условно-переменные расходы на единицу производимой продукции (удельные).

Решение задачи 1.

Рассчитаем дневную выручку фирмы при первоначальных условиях:

$$B_d = 890 * 900 = 801000 \text{ руб.}$$

Определяем себестоимость за день (затраты на закупку товара):

$$C_{с\ д} = 740 * 900 = 666000 \text{ руб.}$$

Рассчитаем валовую прибыль за неделю:

$$P_{вн} = (801000 - 666000) * 7 = 945000 \text{ руб.}$$

или

$$P_{вн} = (890 - 740) * 900 * 7 = 945000 \text{ руб.}$$

Далее решаем обратную задачу, т.е. составляем уравнение расчета валовой прибыли, где подставляем величину рассчитанной прибыли, новую, сниженную на 10 % цену, а искомый объем продаж принимаем за неизвестную величину (X):

$$C_n = (900 - 900 * 0,1) = 810 \text{ руб.}$$

$$945000 = (810 - 740) * Q(X);$$

$$Q(X) = 945000 / 70 = 13500 \text{ ед.}$$

Вывод: Для того, чтобы сохранить свою валовую прибыль фирма должна продавать 13500 единиц товара за неделю.

Решение задачи 2.

Рассчитаем годовую выручку фирмы при первоначальных условиях:

$$B_{год} = 19,8 * 30000 = 594000 \text{ руб.}$$

Определяем годовые затраты (себестоимость) при первоначальных условиях:

$$C_{с\ год} = 13,2 * 30000 = 396000 \text{ руб.}$$

Рассчитаем годовую прибыль фирмы при первоначальных условиях:

$$П_{год} = 594000 - 396000 = 198000 \text{ руб.}$$

Далее решаем обратную задачу, т.е. составляем уравнение расчета годовой прибыли фирмы, где подставляем величину рассчитанной прибыли, новый объем продаж, новую, с учетом увеличения переменных затрат и рекламного бюджета себестоимость, а искомую цену принимаем за неизвестную величину (X):

$$198000 = Ц(X) * (30000 + 15000) - (3,3 * 30000 + 9,9 * 45000 + 90000) =$$

$$= Ц(X) * 45000 - (99000 + 445500 + 90000) = Ц(X) * 45000 - 634500;$$

$$198000 = Ц(X) * 45000 - 634500;$$

$$Ц(X) * 45000 = 832500;$$

$$Ц(X) = 832500 / 45000 = 18,5 \text{ руб./ед.}$$

Изменение цены составит $19,8 - 18,5 = 1,3 \text{ руб./ед.}$

Вывод: Для того, чтобы сохранить свою годовую прибыль фирме необходимо повысить цену на 1,3 руб. за единицу и обеспечить продажу товаров в объеме 45000 ед. в год.

Раздел 4. ОРГАНИЗАЦИЯ МАРКЕТИНГОВОЙ ДЕЯТЕЛЬНОСТИ НА ПРЕДПРИЯТИИ

Тема 4.2. Комплексное исследование товарного рынка

Типовые задачи

Задача 1. Имеется цена и количество проданного товара. Определить динамику цены каждого сорта, среднюю цену за каждый квартал, рассчитать индекс средних цен и влияние изменения индивидуальных цен и влияние структурных сдвигов на изменение средней цены

Сорт товара	Цена, руб./ед.		Объем продаж, тыс. ед.	
	1 кв.	2 кв.	1 кв.	2 кв.
А	22	34	60	140
Б	12	18	80	120
В	6	10	120	56

Решение.

Динамика цены каждого сорта определяется путем расчета индекса индивидуальных цен, который рассчитывается как отношение цены текущего периода к цене базисного периода.

$$\text{Индекс цены сорта А} = 34/22 = 1,545;$$

$$\text{Индекс цены сорта В} = 18/12 = 1,500;$$

$$\text{Индекс цены сорта С} = 10/6 = 1,545.$$

Средняя цена за каждый квартал рассчитывается как отношение товарооборота к объему продаж в данном квартале. При этом, товарооборот в каждом квартале определяется как сумма по всем сортам произведений цены на объем продаж по каждому сорту.

Товарообороты каждого сорта рассчитаны в следующей таблице:

Сорт товара	Цена, руб./ед.		Объем продаж, тыс.ед.		Товарооборот, руб.		Условный ТО
	1 кв.	2 кв.	1 кв.	2 кв.	1 кв.	2 кв.	
А	22	34	60	140	1320,000	4760,000	3080,000
Б	12	18	80	120	960,000	2160,000	1440,000
В	6	10	120	56	720,000	560,000	336,000
Суммы			260	316	3000,000	7480,000	4856,000

Средняя цена в 1 квартале (базисный период) = $3000/260 = 11,538$ руб.

Средняя цена во 2 квартале (текущий период) = $7480/316 = 23,671$ руб.

Индекс средних цен определяется как отношение средней цены текущего периода к средней цене базисного периода.

Индекс средних цен = $23,671/11,538 = 2,051$

Изменение средней цены обусловлены двумя факторами: изменением индивидуальных цен каждого сорта и перераспределением объемом продаж между сортами (фактор структурных сдвигов).

Для выявления влияния этих факторов индекс средних цен раскладывается на два индекса. Первый – показывает изменение индивидуальных цен и рассчитывается как отношение суммарного товарооборота текущего периода к суммарному условному товарообороту. Второй – показывает влияние изменения структуры продаж (перераспределение объемов продаж между сортами) и рассчитывается как отношение суммарного условного товарооборота к суммарному товарообороту базисного периода и данное отношение делится на отношения суммарного объема продаж в текущем периоде к суммарному объему продаж в базисном периоде.

Суммарный условный товарооборот рассчитывается как сумма по сортам произведения цены базисного периода на объем продаж в текущем периоде.

Индекс влияния изменения индивидуальных цен = $7480/4856 = 1,540$.

Индекс влияния структурных сдвигов = $4856/3000 : 316/260 = 1,332$.

Индексная модель средних цен будет выглядеть следующим образом:

$$2,051 = 1,540 * 1,332$$

Вывод: средние цены в текущем квартале по сравнению с базисным выросли в 2,051 раза или на 205,1 %. За счет роста индивидуальных цен средняя цена выросла в 1,54 раза или на 154 %, а за счет перераспределения объемов продаж средняя цена растет в 1,332 раза или на 133,2 %.

Если бы произошедшие изменения индивидуальных цен не сопровождалось структурным перераспределением, то средняя цена выросла бы в 1,54 раза, а только изменение структуры продаж вызвало бы рост средней цены на 33,2 %. Одновременное воздействие двух факторов увеличило среднюю цену продаж на 201,5 %.

Задача 2. По данным таблицы построить индексные модели товарооборота в двух системах индексов.

Товары	Базисный период		Текущий период	
	Цена единицы товара, руб./ед.	Объем проданных товаров, тыс.ед.	Цена единицы товара, руб./ед.	Объем проданных товаров, тыс.ед.
А	128	428	192	310
Б	243	860	386	524
В	174	632	320	480
Г	136	725	244	322
Д	212	818	398	520

Теоретические основы:

Индекс товарооборота определяется как отношение суммарного товарооборота по рассматриваемой совокупности товаров в текущем периоде к суммарному товарообороту той же совокупности товаров в базисном периоде.

Изменение товарооборота обусловлено двумя факторами: изменением цен в текущем периоде по сравнению с базисным и изменением суммарных объемов продаж в натуральном выражении.

Влияние первого фактора выявляется с помощью индекса ценностного фактора товарооборота, который рассчитывается как отношение товарооборотов двух периодов в которых зафиксирован на одном уровне объем продаж.

Влияние второго фактора выявляется с помощью индекса физического объема товарооборота, который рассчитывается как отношение товарооборотов двух периодов в которых зафиксированы на одном уровне цены

Оба этих индекса могут быть построены в двух вариантах (по схеме Ласпейреса и схеме Пааше).

Индекс ценностного фактора товарооборота по схеме Ласпейреса рассчитывается как отношение суммы произведений цены текущего периода на объем продаж в базисном периоде к сумме продаж произведения цены базисного периода на объем продаж базисного периода.

Индекс ценностного фактора товарооборота по схеме Пааше рассчитывается как отношение суммы произведений цены текущего периода на объем продаж в текущем периоде к сумме продаж произведения цены базисного периода на объем продаж текущего периода.

Индекс физического объема товарооборота по схеме Ласпейреса рассчитывается как отношение суммы произведений цены базисного периода на объем продаж в текущем периоде к сумме продаж произведения цены базисного периода на объем продаж базисного периода.

Индекс физического объема товарооборота по схеме Пааше рассчитывается как отношение суммы произведений цены текущего периода на объем продаж в текущем периоде к сумме продаж произведения цены текущего периода на объем продаж базисного периода.

Индексные модели товарооборота строятся в двух системах. В первой модели используется индекс ценностного фактора по схеме Ласпейреса и индекс физического объема товарооборота – по схеме Пааше. Во второй модели используется индекс ценностного фактора по схеме Пааше, а индекс физического объема товарооборота – по схеме Ласпейреса..

Для построения индексных моделей рассчитаем с учетом выше приведенных соображений товарообороты в текущем и базисном периодах, а также условные товарообороты.

Товары	Товарообороты, млн.руб.			
	Базисный период	Текущий период	Базисный в текущих ценах	Текущий в базисных ценах
А	54784	59520	82176	39680
Б	208980	202264	331960	127332
В	109968	153600	202240	83520
Г	98600	78568	176900	43792
Д	173416	206960	325564	110240
	645748	700912	1118840	404564

Индекс товарооборота составит $= 700912 / 645748 = 1,0854$

Первая система индексов: $1,0854 = 1,7326 * 0,6264$

Вторая система индексов: $1,0854 = 1,7325 * 0,6265$

Вывод: Товарооборот в текущем периоде по сравнению с базисным вырос в 1,0854 раза или на 108,54 %. За счет роста цен товарооборот увеличивается в 1,73255 раза или на 173,255 %. За счет изменения объемов продаж товарооборот снизился в 0,62645 раза или на 37,355 %.

ПОДГОТОВКА К ТЕСТИРОВАНИЮ

Тесты – это вопросы или задания, предусматривающие конкретный, краткий, четкий ответ на имеющиеся эталоны ответов. При самостоятельной подготовке к тестированию студенту необходимо:

1. готовясь к тестированию, проработать информационный материал по дисциплине; проконсультироваться с преподавателем по вопросу выбора учебной литературы;

2. четко выяснить все условия тестирования заранее. Студент должен знать, сколько тестов ему будет предложено, сколько времени отводится на тестирование, какова система оценки результатов и т. д.;

3. приступая к работе с тестами, внимательно и до конца нужно прочитать вопрос и предлагаемые варианты ответов; выбрать правильные (их может быть несколько); на отдельном листке ответов вписать цифру вопроса и буквы, соответствующие правильным ответам;

- в процессе решения желательно применять несколько подходов в решении задания. Это позволяет максимально гибко оперировать методами решения, находя каждый раз оптимальный вариант;

- не нужно тратить слишком много времени на трудный вопрос, нужно переходить к другим тестовым заданиям; к трудному вопросу можно обратиться в конце;

- обязательно необходимо оставить время для проверки ответов, чтобы избежать механических ошибок.

ТЕСТОВЫЕ ЗАДАНИЯ

Раздел 1. ОСНОВНЫЕ ПОНЯТИЯ МАРКЕТИНГА

Тема 1.1. Сущность, цели, принципы и функции маркетинга

1. В чем заключается основной принцип современного маркетинга:

- a) требования продать уже произведенный товар;
- b) в сохранении или укреплении благополучия потребителя и общества в целом;
- c) в ориентации фирм, производящих и продающих товары, на потребности рынка;
- d) в ориентации на предвосхищение изменений ситуации и управлении ею.

2. Какое средство конкурентной борьбы используется в концепции маркетинга, ориентированной на совершенствование производства

- a) «паблик рилейшнз»;
- b) методы личной продажи;
- c) ярмарочно-выставочная деятельность;
- d) совершенствование товара;
- e) снижение цены.

3. Концепция, построенная на предположении, что потребители будут покупать товары только наивысшего качества, соответствует маркетинговой концепции:

- a) совершенствования товара;
- b) совершенствования производства;
- c) совершенствования сбыта;
- d) все ответы верны;
- e) правильного ответа нет.

4. Потребность – это:

- a) количество денег, которое потребитель может использовать для удовлетворения своих нужд;
- b) нужда, проявляющаяся в соответствии с культурным уровнем и личностью индивида;
- c) товар, который способен удовлетворить нужду потребителя;
- d) все ответы верны.

5. Товар как категория маркетинга представляет собой:

- a) продукт или услугу, предлагаемую для приобретения;
- b) все, что используется для удовлетворения потребностей;
- c) продукт или услугу, предлагаемую для потребления.

6. Рынок покупателя определяет ситуацию, когда на рынке отмечается:

- a) большое количество потребителей;
- b) превышение предложения над спросом;
- c) превышение спроса над предложением;
- d) все ответы верны;
- e) правильного ответа нет.

7. Концепция интенсификации коммерческих усилий определяет цель маркетинговой деятельности – увеличение продаж за счет:

- a) использования интенсивных технологий производства;

- b) стимулирования сбыта;
- c) удовлетворения потребностей потребителей;
- d) правильного ответа нет.

8. Идея социально-этического маркетинга выражается:

- a) созданием высококачественных товаров с особыми характеристиками;
- b) учетом долговременных интересов общества;
- c) производством товаров с минимальными общественно-необходимыми издержками;
- d) правильного ответа нет.

9. Основная характеристика рынка продавца –

- a) предложение превышает спрос;
- b) спрос превышает предложение;
- c) разнообразные формы конкуренции среди продавцов.

**10. Формирование ценовой политики предприятия относится к _____
функции маркетинга:**

- a) исследовательской;
- b) сбытовой;
- c) управленческой;
- d) производственной.

Тема 1.2. Общий процесс управления маркетингом

1. Какие этапы выделяют в процессе управления маркетингом:

- a) товарная политика, ценовая политика, политика в области товародвижения, политика стимулирования;
- b) анализ рыночных возможностей, отбор целевых рынков, разработка комплекса маркетинга, реализация маркетинговых мероприятий;
- c) исследование рынка, работа с покупателями, разработка товара, распространение товара;
- d) организация маркетинговой службы, изучение рыночных потребностей, планирование маркетинга, стимулирование покупателей;

2. Маркетинговая концепция предполагает, что планирование коммерческой деятельности начинается:

- a) с разработки новых товаров и услуг;
- b) с планирования мероприятий по организации производственной базы предприятия;
- c) с исследования рынка и анализа данных о спросе на товар;
- d) все ответы верны;
- e) правильного ответа нет.

3. Главные вопросы, ответы на которые ищутся при выборе стратегии организации:

- a) как изменить объем выпуска продукции, как повысить качество продукции, как понизить цену на выпускаемую продукцию;
- b) какой бизнес продолжить, какой бизнес прекратить, в какой бизнес перейти;

4. Смысл стратегического планирования заключается в следующем:

- a) разработка конкретных способов выживания бизнеса в изменяющихся условиях;

- b) выявление путей лучшего использования внутреннего потенциала организации;
- c) долгосрочное планирование;
- d) экстраполяция прошлых тенденций на будущее.

5. В чем сущность маркетинговой стратегии полной диверсификации деятельности предприятия:

- a) совершенствование сбыта производимой предприятием продукции на освоенных рынках;
- b) разработка новых товаров (услуг) для новых рынков;
- c) организация сбыта производимых товаров (услуг) на новых рынках;
- d) разработка новых товаров (услуг) для освоения рынков;

6. Что из приводимого ниже не является частью процесса стратегического маркетингового планирования:

- a) проведение ситуационного анализа;
- b) выбор целевых рынков;
- c) выбор стратегий развития предприятия;
- d) определение целей маркетинга;

7. Под сегментацией рынка понимается:

- a) деление конкретного рынка по характеру требований потребителей и по их реакции на методы маркетингового воздействия;
- b) группировка производственных и торговых фирм по их размеру;
- c) получение квоты продаж товара на конкретном рынке;

8. Выберите правильное выражение:

- a) сегментирование выполняется для того, чтобы в дальнейшем избежать позиционирования;
- b) позиционирование продукта предшествует сегментации рынка;
- c) позиционирование и сегментирование являются тождественными понятиями;
- d) позиционирование продукта на выбранном сегменте рынка;

9. Какие инструменты входят в состав комплекса маркетинга:

- a) анализ рыночных возможностей, отбор целевых рынков, разработка комплекса маркетинга, реализация маркетинговых мероприятий;
- b) организация маркетинговой службы, изучение рыночных потребностей, планирование маркетинга, стимулирование покупателей;
- c) товарная политика, ценовая политика, политика в области товародвижения, политика стимулирования;
- d) исследование рынка, работа с покупателями, разработка товара, распространение товара;

10. Что из проводимого ниже не относится к инструментам комплекса продвижения:

- a) стимулирование продаж;
- b) транспортировка товара;
- c) связи с общественностью;
- d) персональная продажа;
- e) реклама;

Тема 1.3. Маркетинговая среда организации и ее компоненты

1. Маркетинговая среда предприятия является:

- a) частью его микросреды;

- b) частью его макросреды;
- c) совокупностью микро- и макросреды
- d) все ответы верны;
- e) правильного ответа нет.

2. Макросреда маркетинга – это:

- a) совокупность факторов, которые воздействуют на деятельность фирмы, но не поддаются ее контролю;
- b) окружающая среда крупной фирмы;
- c) крупные поставщики, посредники и конкуренты фирмы.

3. В чем, по Вашему мнению, главное различие между микросредой и макросредой маркетинга?

- a) в масштабах и сферах действия сил и факторов;
- b) в объективной возможности или, наоборот, невозможности фирмы их контролировать;
- c) в необходимости адаптации фирмы к их действию.

4. К факторам микросреды маркетинга относятся:

- a) демографические факторы;
- b) сама фирма;
- c) клиенты;
- d) контактные аудитории;
- e) конкуренты;
- f) политические факторы;
- g) экономические факторы;
- h) маркетинговые посредники;
- i) поставщики.

Варианты ответов:

- a) 9,6,2,4,7;
- b) 2,3,4,5,8,9;
- c) 1,2,5,8.

5. Понятие макросреды отражает:

- a) силы, влияющие на деятельность предприятия непосредственно;
- b) силы, не влияющие на деятельность предприятия;
- c) силы, влияющие на микросреду, в которой работает производитель.

6. Контактной аудиторией для производителя являются:

- a) поставщики;
- b) конкуренты;
- c) клиентура;
- d) средства массовой информации;
- e) правильного ответа нет.

7. Маркетинговая среда предприятия является:

- a) частью его микросреды;
- b) частью его макросреды;
- c) совокупностью микро- и макросреды
- d) все ответы верны;
- e) правильного ответа нет.

8. Макросреда маркетинга – это:

- a) совокупность факторов, которые воздействуют на деятельность фирмы, но не поддаются ее контролю;

- b) окружающая среда крупной фирмы;
- c) крупные поставщики, посредники и конкуренты фирмы.

9. Является ли закон РФ «О защите прав потребителей» проявлением действия окружающей среды маркетинга

- a) да;
- b) нет;

10. Как показывает практика бизнеса, на факторы микросреды любая фирма....

- a) может не обращать никакого внимания;
- b) не может влиять;
- c) может оказывать определенное внимание;
- d) может оказывать полное внимание.

Раздел 2. ПОВЕДЕНИЕ ПОКУПАТЕЛЕЙ И РАБОТА С РЫНКОМ

Тема 2.1 Покупательское поведение на потребительском рынке

1. В состав личностных факторов поведения потребителя входят:

- a) возраст;
- b) социальная роль;
- c) экономическое положение;
- d) мотивация;
- e) род занятий;
- f) стиль жизни;
- g) культура.

2. Расставьте в правильном порядке этапы процесса принятия решения потребителем о покупке:

- a) поиск информации;
- b) совершение покупки;
- c) появление проблемы;
- d) оценка альтернатив;
- e) послепокупочная оценка.

3. Расставьте в надлежащем порядке (обозначив цифрами 1, 2, 3, ...), стадии принятия потребителем решения о покупке:

- a) возможное опробование товара;
- b) появление интереса;
- c) получение первоначальной информации о товаре;
- d) принятие решения о регулярной покупке товара;
- e) решение о том, стоит ли опробовать товар.

4. Расставьте типы потребителей в порядке (1, 2, 3, ...), согласно которому они скорее всего купят новый продукт:

- a) обычные;
- b) консерваторы;
- c) новаторы;
- d) суперноваторы;
- e) суперконсерваторы.

5. Покупатели на потребительском рынке характеризуются следующими особенностями...

- a) закупают товары и услуги для производства товарной продукции;
- b) приобретают товар для перепродажи другим потребителям;
- c) приобретают товар для индивидуального, личного потребления;
- d) независимы при выборе и покупке товара.

6. В процессе принятия решения о покупке на потребительском рынке первым этапом является...

- a) реакция на покупку;
- b) осознание проблемы;
- c) поиск информации;
- d) оценка вариантов.

7. К факторам социального порядка, характеризующим покупателя относятся...

- a) род занятий;
- b) культура;
- c) референтные группы;
- d) уровень доходов;
- e) роли и статусы;
- f) мотивация;
- g) семья;
- h) образ жизни.

8. Какие источники информации являются самыми влиятельными на поведение покупателя:

- a) источники собственного опыта;
- b) общедоступные источники;
- c) коммерческие источники;
- d) личные источники.

9. Каким фактором определяется удовлетворенность покупкой на потребительском рынке;

- a) высоким качеством товара;
- b) престижностью товара;
- c) соотношением между ожиданиями потребителя и восприятием реальных эксплуатационных свойств товара;
- d) соотношением цены и качества.
- e) **10. Какие** источники являются самыми крупными по объему получаемой информации:
- f) источники собственного опыта;
- g) общедоступные источники;
- a) коммерческие источники;
- b) личные источники.

Тема 2.2 Покупательское поведение на рынке предприятий

1. Что из нижеперечисленного не относится к характеристикам рынка товаров промышленного назначения:

- a) ограниченное число потребителей;
- b) многоуровневые каналы сбыта;
- c) важность сервиса;
- d) усреднения цены.

2. Ведущим рынком, определяющим перспективы развития других рынков является:

- a) рынок средств производства, инвестиционных товаров;
- b) рынок денежных средств;
- c) рынок потребительских товаров;
- d) рынок продуктов питания.

3. Какие типы рынков относятся к рынку предприятий:

- a) потребительский рынок;
- b) рынок производителей;
- c) рынок услуг;
- d) рынок промежуточных продавцов;
- e) финансовый рынок;
- f) информационный рынок;
- g) рынок государственных организаций.

4. Какие лица из состава «закупочного центра» принимают решение на этапе «окончательный выбор поставщика»:

- a) «привратники»;
- b) «пользователь»;
- c) «лицо, принимающее решение»;
- d) «покупатель»;
- e) «влиятельное лицо».

5. Для какого типа поведения предприятию-покупателю приходится принимать наибольшее число решений:

- a) повторная закупка без изменений;
- b) повторная закупка с изменениями;
- c) закупка для решения новых задач.

6. Какое лицо в составе «закупочного центра» обладает формальной ответственностью за выбор поставщиков, определений условий закупки и проведение переговоров:

- a) «привратники»;
- b) «пользователь»;
- c) «лицо, принимающее решение»;
- d) «покупатель»;
- e) «влиятельное лицо».

7. Расставьте в правильном порядке этапы процесса принятия решения о покупке на рынке предприятий:

- a) формирование требований к закупаемому товару;
- b) окончательный выбор поставщика;
- c) осознание проблемы;
- d) оценка предложений;
- e) оценка работы поставщика;
- f) формирование требований к закупаемому товару.

8. Какие лица из состава «закупочного центра» принимают решение на этапе «формирование требований к закупаемому товару»:

- a) «привратники»;
- b) «пользователь»;
- c) «лицо, принимающее решение»;
- d) «покупатель»;
- e) «влиятельное лицо».

9. Чем отличается рынок предприятий от потребительского рынка:

- a) в принятии решения о покупке принимает участие большее число лиц;
- b) лица, отвечающие за закупки более свободны в выборе товара;
- c) процесс закупки более формализован и длителен;
- d) на рынке предприятий больше покупателей;
- e) покупатели значительно крупнее по объему покупки.

10. Какое лицо в составе «закупочного центра» рекомендует товары к покупке, определяет технические требования и критерии выбора:

- a) «привратники»;
- b) «пользователь»;
- c) «лицо, принимающее решение»;
- d) «покупатель»;
- e) «влиятельное лицо».

Тема 3.3 Политика предприятия в области товародвижения

1. Что понимается под «каналом распределения»:

- a) сбытовые службы предприятия;
- b) совокупность различных видов транспорта для доставки продукции потребителям;
- c) совокупность взаимосвязанных организаций, делающих продукт доступным потребителям.

2. Какой тип канала распределения в наибольшей степени способствует установлению низких для потребителя цен:

- a) производитель – потребитель;
- b) производитель – розничная торговля – потребитель;
- c) производитель – оптовое звено – розничная торговля – потребитель.

3. Среди торговых посредников правом собственности на товар, как правило, обладают:

- a) брокеры;
- b) агенты;
- c) дилеры;
- d) дистрибьюторы.

4. В схеме прямого канала сбыта не участвует:

- a) производитель;
- b) потребитель;
- c) оптовик.

5. Канал товародвижения – это:

- a) маршрут перевозки товара;
- b) цепочка торговых посредников, посредством которой перемещается товар;
- c) складская сеть товародвижения.

6. Длина канал сбыта определяется:

- a) количеством уровней сбыта;
- b) количеством посредников одного типа;
- c) объемом сбыта товара.

7. Товародвижение представляет собой:

- a) перевозку продуктов;
- b) сферу товарного обращения;
- c) перемещение товаров в экономическом и географическом пространстве.

8. Канал нулевого уровня:

- a) включает только розничных торговцев;
- b) включает только оптовых торговцев;
- c) исключает участие посредников.

9. Количество независимых участников сбыта на отдельном этапе товародвижения определяется:

- a) шириной канала сбыта;

- b) глубиной канала сбыта;
- c) длиной канала сбыта.

10. Вертикальная система сбыта, которая формируется под влиянием размера и финансовой мощи одного из участников и его авторитета на рынке, - это:

- a) корпоративная система;
- b) договорная система;
- c) управляемая система.

Тема 3.4 Политика предприятия в области формирования спроса и стимулирования сбыта

1. Что входит в понятие «продвижения продукта»:

- a) реклама, премиальные продажи, персональная продажа, премирование торговых агентов, выставки;
- b) реклама, послепродажное обслуживание, пожертвования на благотворительные цели, продажа продукта, транспортировка продукта.

2. Что из проводимого ниже не относится к инструментам комплекса продвижения:

- a) стимулирование продаж;
- b) реклама;
- c) связи с общественностью;
- d) персональная продажа;
- e) транспортировка товара;
- f) место продажи.

3. С чего вы начнете рекламную программу какого-либо продукта:

- a) с расчета бюджета рекламной кампании;
- b) с определения источника финансирования рекламной кампании;
- c) с определения целевой аудитории и целей рекламной кампании;
- d) с разработки текста рекламы.

4. Для того, чтобы охарактеризовать некое сообщение как рекламное, надо, чтобы оно удовлетворяло следующим требованиям:

- a) было оплачено заказчиком;
- b) неличный характер сообщения;
- c) верно то и другое.

5. Стимулирование сбыта направлено на (выберите несколько вариантов ответов):

- a) потребителей;
- b) торговых посредников;
- c) снабженческие службы организации;
- d) сбытовые службы организации;
- e) на органы власти.

6. Какой из методов продвижения является наиболее эффективным при сбыте сложных технических изделий производственного назначения:

- a) реклама в широкой прессе;
- b) персональная продажа;
- c) связи с общественностью;
- d) купоны.

7. Персональная продажа в относительном плане является более дорогой по сравнению с другими методами продвижения:

- a) да;

b) нет.

8. Под продвижением товаров понимается:

- a) транспортировка товаров;
- b) продажа товаров на потребительском рынке другого региона;
- c) побуждение потребителя приобрести определенный товар.

9. Эффективность рекламной деятельности определяется:

- a) затратами на рекламу;
- b) объемом продаваемых товаров;
- c) количеством используемых видов рекламы.

10. Наиболее распространенными и точными методами формирования бюджета на стимулирование являются:

- a) метод «фиксированного процента»;
- b) метод «соответствия конкуренту»;
- c) метод «исходя из целей и задач»;
- d) финансирование от «возможностей».

a)

**Раздел 4. ОРГАНИЗАЦИЯ МАРКЕТИНГОВОЙ ДЕЯТЕЛЬНОСТИ
НА ПРЕДПРИЯТИИ**

Тема 4.1 Организация службы маркетинга на предприятии

1. Укажите достоинства продуктовой (товарной) оргструктуры управления маркетингом:

- a) управляющий, занимающийся определенным товаром, имеет возможность координировать различные маркетинговые мероприятия по данному товару;
- b) товар реализуется по наиболее низкой цене;
- c) выше уровень специализации у сотрудников маркетинговых служб.

2. Укажите достоинства рыночной оргструктуры управления маркетингом:

- a) легче направлять производственно-коммерческую деятельность на запросы потребителей на конкретных рынках;
- b) дает возможность целенаправленно координировать маркетинговые функции для определенных товаров;
- c) в данной оргструктуре сотрудники имеют наибольшую зарплату.

3. Укажите недостаток рыночной оргструктуры управления маркетингом:

- a) главное внимание концентрируется на деятельности на определенных рынках;
- b) тенденция роста числа управляющих при увеличении числа рынков;
- c) не может применяться в случае, когда ограниченный ассортимент товаров реализуется на многих рынках.

4. Фирма с узким товарным ассортиментом работает на небольшом числе рынков с товаром, не требующим внесения значительных изменений в зависимости от оттенков спроса. Наиболее целесообразно организовать службу маркетинга фирмы по принципу:

- a) функциональному;
- b) продуктовому;
- c) региональному.

5. При какой форме организации маркетинговой службы чрезмерно акцентируется технологическая ориентация маркетинговой деятельности,

неэффективна работа при значительной диверсификации товарной номенклатуры, сложно проведение комплексной региональной политики:

- a) функциональной;
- b) региональной;
- c) продуктовой.

6. Построение службы маркетинга по рыночному принципу целесообразно, когда предприятие...

- a) специализируется на выпуске узкого ассортимента продукции;
- b) работает на различных сегментах одного и того же товарного рынка;
- c) работает на различных рынках, имеет дело с разными предпочтениями покупателей;
- d) выпускает широкий ассортимент продукции.

7. Применение товарного принципа к построению службы маркетинга целесообразно, когда

- a) производство продукции объединено в одну технологическую цепочку;
- b) производство продукции и сбыт находятся в зависимости от близости источников сырья;
- c) производится широкий ассортимент товаров;
- d) предприятие ориентируется на различные сегменты одного и того же товарного рынка.

8. Недостатком службы маркетинга рыночного типа является:

- a) высокая себестоимость содержания службы;
- b) дублирование функций сотрудников;
- c) конкуренция между функциональными участниками;
- d) полный маркетинг каждого товара.

9. Достоинством функциональной структуры управления маркетингом является...

- a) простота и возможность ясно очертить круг обязанностей сотрудников;
- b) более глубокое понимание покупателей в зависимости от специфики региона;
- c) специализация на обслуживании конкретного рынка;
- d) координация работы различных направлений и групп.

10. В теории маркетинга функция организации маркетинга на предприятии включает:

- a) распределение задач, прав и ответственности сотрудников подразделения маркетинга;
- b) формирование комплекса маркетинга;
- c) построение и совершенствование организационной структуры маркетинга;
- d) анализ организационной структуры маркетинга.

Тема 4.3 Планирование маркетинговой деятельности на предприятии

1. Смысл стратегического планирования заключается в следующем:

- a) – разработка конкретных способов выживания бизнеса в изменяющихся условиях;
- b) – выявление путей лучшего использования внутреннего потенциала организации;
- c) – долгосрочное планирование;
- d) – экстраполяция прошлых тенденций на будущее.

2. Что из приводимого ниже не является частью процесса стратегического маркетингового планирования:

- a) определение целей маркетинга;
- b) выбор целевых рынков;
- c) выбор стратегий развития предприятия;
- d) проведение ситуационного анализа.

3. Стратегическая единица бизнеса – это:

- a) штабной отдел, где разрабатываются стратегические планы;
- b) подразделение компании, ориентированное на будущее;
- c) подразделение компании, занимающееся достаточно четко установленным бизнесом со своими стратегическими целями и задачами.

4. «Трудные дети» («кошки») в матрице БКГ характеризуют продукт, который:

- a) скоро будет снят с производства;
- b) перейдет при благоприятных условиях в категорию «звезд»;
- c) является сопутствующим для других продуктов.

5. Какие продукты, оцениваемые показателями «рыночная доля» (А) и «скорость роста объема продаж» (Б), генерируют наибольший поток наличных денег:

- a) продукты, имеющие высокое значение показателей А и Б;
- b) продукты, имеющие низкое значение показателей А и Б;
- c) продукт имеет высокое значение показателя А и низкое значение показателя Б;
- d) продукт имеет низкое значение показателя А и высокое значение показателя Б.

6. Матрица БКГ основана на оценке следующих параметров:

- a) привлекательность бизнеса;
- b) темп роста рынка;
- c) благоприятные возможности;
- d) доля рынка;
- e) угрозы.

7. «Дойные коровы» характеризуют стратегические единицы бизнеса (СЕБ), для которых необходимо:

- a) интенсивно инвестировать;
- b) быстро прекратить бизнес;
- c) направлять часть прибыли на развитие других СЕБ.

8. В чем сущность маркетинговой стратегии полной диверсификации деятельности предприятия?

- a) совершенствование сбыта производимой предприятием продукции на освоенных рынках;
- b) разработка новых товаров (услуг) для освоения рынков;
- c) организация сбыта производимых товаров (услуг) на новых рынках;
- d) разработка новых товаров (услуг) для новых рынков.

9. Что включает в свой состав маркетинговый план:

- a) описание маркетинговой ситуации;
 - цели развития конкретных продуктов и рынков;
 - стратегии маркетинговой деятельности;
 - программы текущей маркетинговой деятельности;

- бюджет маркетинговой деятельности;
- контроль маркетинговой деятельности;
- b) – цели развития предприятия;
- цели развития конкретных продуктов;
- стратегии развития предприятия;
- финансовое состояние предприятия;
- программы маркетинга;
- c) – разработку плана производства;
- реализацию финансового плана;
- контроль за внедрением новой техники;
- реализацию плана маркетинга.

10. Руководство предприятия формулирует цели для годового плана маркетинга. Какая из целей не относится к целям маркетинговой деятельности?

- a) увеличение прибыли на 5%;
- b) доведение показателя рыночной доли до 8%;
- c) выпуск на рынок нового продукта;
- d) образование дочерней компании.

Тема 4.4 Контроль маркетинговой деятельности

1. Что включает в свой состав контроль маркетинговой деятельности:

- a) – контроль деятельности сотрудников маркетинговых служб;
 - анализ эффективности производства;
 - анализ уровня прибыльности;
 - анализ финансового положения предприятия;
- b) – анализ величины затрат на маркетинг по отношению к объему продаж;
 - анализ объема продаж;
 - анализ рыночной доли;
 - анализ уровня прибыльности;
 - аудит маркетинга.

2. Маркетинговый контроль на предприятии необходим для определения...

- a) эффективности деятельности предприятия и возникновения различных отклонений от плана маркетинга в процессе его выполнения;
- b) расходов на маркетинг;
- c) рыночной доли предприятия;
- d) расходов на рекламу.

3. Одним из видов контроля маркетинга, при котором осуществляется критическая оценка эффективности маркетинга в целом за достаточно длительный период времени, называется...

- a) стратегическим;
- b) текущим плановым;
- c) аудитом;
- d) эффективности маркетинга.

4. В соответствии с теорией маркетинга содержание функции «контроль маркетинга» включает...

- a) контроль поведения потребителей;
- b) аудит маркетинговой деятельности;
- c) контроль прибыльности;

d) контроль деятельности участников товародвижения.

5. В соответствии с теорией маркетинга контроль годовых планов предполагает оценку следующих показателей:

- a) возможности организации;
- b) сильные стороны организации;
- c) доля рынка;
- d) объем продаж.

6. В чем заключается контроль эффективности маркетинга:

- a) контроль товарной политики;
- b) контроль ценовой политики;
- c) контроль в области распространения товара;
- d) контроль в области продвижения товара;
- e) все выше перечисленные виды контроля.

7. Что понимается под контролем маркетинга:

- a) оценка результатов производственно-хозяйственной деятельности предприятия;
- b) процесс измерения и оценки результатов реализации стратегии и планов маркетинга;
- c) оценка финансовой деятельности предприятия;
- d) оценка рыночной деятельности предприятия.

8. Что относится к видам контроля маркетинга;

- a) контроль годовых планов;
- b) контроль прибыльности;
- c) контроль эффективности;
- d) стратегический контроль;
- e) все вышеперечисленные виды контроля.

9. Задачи маркетингового контроля – это:

- a) оценка и повышение эффективности производственно-хозяйственной деятельности предприятия и учет показателей их работы в реальных условиях развития рынка;
- b) оценка и повышение эффективности научно-технической деятельности предприятия и учет показателей их работы в реальных условиях развития рынка;
- c) оценка и повышение эффективности производственно-сбытовой деятельности предприятия и учет показателей их работы в реальных условиях развития рынка.

10. Контроль маркетинговой деятельности предполагает:

- a) оперативный контроль за поведением потребителей, контроль прибыльности и анализ маркетинговых затрат;
- b) контроль за реализацией и анализ возможностей сбыта, оперативный контроль за поведением потребителей, стратегический контроль и ревизию маркетинга;
- c) контроль за реализацией и анализ возможностей сбыта, контроль прибыльности и анализ маркетинговых затрат, стратегический контроль и ревизию маркетинга.

ПОДГОТОВКА К ПРОМЕЖУТОЧНОЙ АТТЕСТАЦИИ

При подготовке к экзамену по дисциплине «Маркетинг» обучающемуся рекомендуется:

1. повторить пройденный материал и ответить на вопросы, используя конспект и материалы лекций. Если по каким-либо вопросам у студента недостаточно информации в лекционных материалах, то необходимо получить информацию из раздаточных материалов и/или учебников (литературы), рекомендованных для изучения дисциплины «Маркетинг».

Целесообразно также дополнить конспект лекций наиболее существенными и важными тезисами для рассматриваемого вопроса;

2. при изучении основных и дополнительных источников информации в рамках выполнения заданий на экзамене особое внимание необходимо уделять схемам, рисункам, графикам и другим иллюстрациям, так как подобные графические материалы, как правило, в наглядной форме отражают главное содержание изучаемого вопроса;

3. при изучении основных и дополнительных источников информации в рамках выполнения заданий на экзамене (в случаях, когда отсутствует иллюстративный материал) особое внимание необходимо обращать на наличие в тексте словосочетаний вида «во-первых», «во-вторых» и т.д., а также дефисов и перечислений (цифровых или буквенных), так как эти признаки, как правило, позволяют структурировать ответ на предложенное задание.

Подобную текстовую структуризацию материала слушатель может трансформировать в рисунки, схемы и т. п. для более краткого, наглядного и удобного восприятия (иллюстрации целесообразно отразить в конспекте лекций – это позволит оперативно и быстро найти, в случае необходимости, соответствующую информацию);

4. следует также обращать внимание при изучении материала для подготовки к экзамену на словосочетания вида «таким образом», «подводя итог сказанному» и т.п., так как это признаки выражения главных мыслей и выводов по изучаемому вопросу (пункту, разделу). В отдельных случаях выводы по теме (разделу, главе) позволяют полностью построить (восстановить, воссоздать) ответ на поставленный вопрос (задание), так как содержат в себе основные мысли и тезисы для ответа.

МИНОБРНАУКИ РОССИИ

ФГБОУ ВО «Уральский государственный горный университет»



МЕТОДИЧЕСКИЕ РЕКОМЕНДАЦИИ И ЗАДАНИЯ К КОНТРОЛЬНОЙ РАБОТЕ

СТРАТЕГИЧЕСКИЙ МЕНЕДЖМЕНТ

Направление подготовки
38.03.02 Менеджмент

Профиль
Производственный менеджмент

квалификация выпускника: **бакалавр**

Авторы: Мочалова Л.А., доцент, д.э.н.; Власов В.И.

Одобрены на заседании кафедры

Экономики и менеджмента

(название кафедры)

Зав. кафедрой

 (подпись)

Мочалова Л.А.

(Фамилия И.О.)

Протокол № 1 от 09.09.2021

(Дата)

Рассмотрены методической комиссией

Инженерно-экономического факультета

(название факультета)

Председатель

 (подпись)

Мочалова Л.А.

(Фамилия И.О.)

Протокол № 1 от 29.09.2021

(Дата)

Екатеринбург

ВВЕДЕНИЕ

Данные методические рекомендации необходимы для студентов бакалавриата по направлению подготовки 38.03.02 – «Менеджмент» при организации самостоятельной работы по дисциплине «Стратегический менеджмент» в рамках подготовки и защиты контрольной работы.

В методических рекомендациях содержатся особенности организации подготовки контрольной работы в виде реферата, требования к его оформлению, а также порядок защиты и критерии оценки.

ОРГАНИЗАЦИЯ ПОДГОТОВКИ КОНТРОЛЬНОЙ РАБОТЫ (РЕФЕРАТА)

Общая характеристика реферата

Написание реферата практикуется в учебном процессе в целях приобретения студентом необходимой профессиональной подготовки, развития умения и навыков самостоятельного научного поиска: изучения литературы по выбранной теме, анализа различных источников и точек зрения, обобщения материала, выделения главного, формулирования выводов и т. п. С помощью реферата студент может глубже постигать наиболее сложные проблемы дисциплины, учиться лаконично излагать свои мысли, правильно оформлять работу, докладывать результаты своего труда.

В «Толковом словаре русского языка» дается следующее определение: «**реферат** – краткое изложение содержания книги, статьи, исследования, а также доклад с таким изложением».

Различают два вида реферата:

- *репродуктивный* – воспроизводит содержание первичного текста в форме реферата-конспекта или реферата-резюме. В реферате-конспекте содержится фактическая информация в обобщённом виде, иллюстрированный материал, различные сведения о методах исследования, результатах исследования и возможностях их применения. В реферате-резюме содержатся только основные положения данной темы;

- *продуктивный* – содержит творческое или критическое осмысление реферируемого источника и оформляются в форме реферата-доклада или реферата-обзора. В реферате-докладе, наряду с анализом информации первоисточника, дается объективная оценка проблемы, и он имеет развёрнутый характер. Реферат-обзор составляется на основе нескольких источников и в нем сопоставляются различные точки зрения по исследуемой проблеме.

Студент для изложения материала должен выбрать продуктивный вид реферата.

Выбор темы реферата

Студенту предоставляется право выбора темы реферата из рекомендованного преподавателем дисциплины списка. Выбор темы должен быть осознанным и обоснованным с точки зрения познавательных интересов автора, а также полноты освещения темы в имеющейся научной литературе.

Если интересующая тема отсутствует в рекомендованном списке, то по согласованию с преподавателем студенту предоставляется право самостоятельно предложить тему реферата, раскрывающую содержание изучаемой дисциплины. Тема не должна быть слишком общей и глобальной, так как небольшой объем работы (до 20-25 страниц без учёта приложений) не позволит раскрыть ее.

Начинать знакомство с избранной темой лучше всего с чтения обобщающих работ по данной проблеме, постепенно переходя к узкоспециальной литературе. При этом следует сразу же составлять библиографические выходные данные используемых источников (автор, название, место и год издания, издательство, страницы).

На основе анализа прочитанного и просмотренного материала по данной теме следует составить тезисы по основным смысловым блокам, с пометками, собственными суждениями и оценками. Предварительно подобранный в литературных источниках материал может превышать необходимый объем реферата.

Формулирование цели и составление плана реферата

Выбрав тему реферата и изучив литературу, необходимо сформулировать цель работы и составить план реферата.

Цель – это осознаваемый образ предвосхищаемого результата. Возможно, формулировка цели в ходе работы будет меняться, но изначально следует ее обозначить, чтобы ориентироваться на нее в ходе исследования. Формулирование цели реферата рекомендуется осуществлять при помощи глаголов: исследовать, изучить, проанализировать, систематизировать, осветить, изложить (представления, сведения), создать, рассмотреть, обобщить и т. д.

Определяясь с целью дальнейшей работы, параллельно необходимо думать над составлением плана, при этом четко соотносить цель и план работы. Правильно построенный план помогает систематизировать материал и обеспечить последовательность его изложения.

Наиболее традиционной является следующая **структура реферата**:

Титульный лист.

Оглавление (план, содержание).

Введение.

1. (полное наименование главы).

1.1. (полное название параграфа, пункта);

1.2. (полное название параграфа, пункта).

2. (полное наименование главы).

2.1. (полное название параграфа, пункта);

2.2. (полное название параграфа, пункта).

} Основная часть

Заключение (выводы).

Библиография (список использованной литературы).

Приложения (по усмотрению автора).

Титульный лист оформляется в соответствии с Приложением.

Оглавление (план, содержание) включает названия всех глав и параграфов (пунктов плана) реферата и номера страниц, указывающие их начало в тексте реферата.

Введение. В этой части реферата обосновывается актуальность выбранной темы, формулируются цель и задачи работы, указываются используемые материалы и дается их краткая характеристика с точки зрения полноты освещения избранной темы. Объем введения не должен превышать 1-1,5 страницы.

Основная часть реферата может быть представлена двумя или тремя главами, которые могут включать 2-3 параграфа (пункта).

Здесь достаточно полно и логично излагаются главные положения в используемых источниках, раскрываются все пункты плана с сохранением связи между ними и последовательности перехода от одного к другому.

Автор должен следить за тем, чтобы изложение материала точно соответствовало цели и названию главы (параграфа). Материал в реферате рекомендуется излагать своими словами, не допуская дословного переписывания из литературных источников. В тексте обязательны ссылки на первоисточники, т. е. на тех авторов, у которых взят данный материал в виде мысли, идеи, вывода, числовых данных, таблиц, графиков, иллюстраций и пр.

Работа должна быть написана грамотным литературным языком. Сокращение слов в тексте не допускается, кроме общеизвестных сокращений и аббревиатуры. Каждый раздел рекомендуется заканчивать кратким выводом.

Заключение (выводы). В этой части обобщается изложенный в основной части материал, формулируются общие выводы, указывается, что нового лично для себя вынес автор реферата из работы над ним. Выводы делаются с учетом опубликованных в литературе различных точек зрения по проблеме, рассматриваемой в реферате, сопоставления их и личного мнения автора реферата. Заключение по объему не должно превышать 1,5-2 страниц.

Библиография (список использованной литературы) – здесь указывается реально использованная для написания реферата литература, периодические издания и электронные источники информации. Список составляется согласно правилам библиографического описания.

Приложения могут включать графики, таблицы, расчеты.

ТРЕБОВАНИЯ К ОФОРМЛЕНИЮ РЕФЕРАТА

Общие требования к оформлению реферата

Рефераты, как правило, требуют изучения и анализа значительного объема статистического материала, формул, графиков и т. п. В силу этого особое значение приобретает правильное оформление результатов проделанной работы.

Текст реферата должен быть подготовлен в печатном виде. Исправления и пометки не допускаются. Текст работы оформляется на листах формата А4, на одной стороне листа, с полями: левое – 25 мм, верхнее – 20 мм, правое – 15 мм и нижнее – 25 мм. При компьютерном наборе шрифт должен быть таким: тип шрифта Times New Roman, кегль 14, междустрочный интервал 1,5.

Рекомендуемый объем реферата – не менее 20 страниц. Титульный лист реферата оформляется студентом по образцу, данному в приложении 1.

Текст реферата должен быть разбит на разделы: главы, параграфы и т. д. Очередной раздел нужно начинать с нового листа.

Все страницы реферата должны быть пронумерованы. Номер страницы ставится снизу страницы, по центру. Первой страницей является титульный лист, но на ней номер страницы не ставится.

Таблицы

Таблицы по содержанию делятся на аналитические и неаналитические. Аналитические таблицы являются результатом обработки и анализа цифровых показателей. Как правило, после таких таблиц делается обобщение, которое вводится в текст словами: «таблица позволяет сделать вывод о том, что...», «таблица позволяет заключить, что...» и т. п.

В неаналитических таблицах обычно помещаются необработанные статистические данные, необходимые лишь для информации и констатации фактов.

Таблицы размещают после первого упоминания о них в тексте таким образом, чтобы их можно было читать без поворота работы или с поворотом по часовой стрелке.

Каждая таблица должна иметь нумерационный и тематический заголовок. Тематический заголовок располагается по центру таблицы, после нумерационного, размещенного в правой стороне листа и включающего надпись «Таблица» с указанием арабскими цифрами номера таблицы. Нумерация таблиц сквозная в пределах каждой главы. Номер таблицы состоит из двух цифр: первая указывает на номер главы, вторая – на номер таблицы в главе по порядку (например, «Таблица 2.2» – это значит, что представленная таблица вторая во второй главе).

Цифры в графах таблиц должны проставляться так, чтобы разряды чисел во всей графе были расположены один под другим. В одной графе количество десятичных знаков должно быть одинаковым. Если данные отсутствуют, то в графах ставят знак тире. Округление числовых значений величин до первого, второго и т. д. десятичного знака для

различных значений одного и того же наименования показателя должно быть одинаковым.

Таблицу с большим количеством строк допускается переносить на другую страницу, при этом заголовок таблицы помещают только над ее первой частью, а над переносимой частью пишут «Продолжение таблицы» или «Окончание таблицы». Если в работе несколько таблиц, то после слов «Продолжение» или «Окончание» указывают номер таблицы, а само слово «таблица» пишут сокращенно, например, «Продолжение табл. 1.1», «Окончание табл. 1.1».

На все таблицы в тексте реферата должны быть даны ссылки с указанием их порядкового номера, например: «...в табл. 2.2».

Формулы

Формулы – это комбинации математических знаков, выражающие какие-либо предложения.

Формулы, приводимые в реферате, должны быть наглядными, а обозначения, применяемые в них, соответствовать стандартам.

Пояснения значений символов и числовых коэффициентов следует приводить непосредственно под формулой, в той последовательности, в какой они даны в формуле. Значение каждого символа и числового коэффициента дается с новой строки. Первую строку объяснения начинают со слова «где» без двоеточия после него.

Формулы и уравнения следует выделять из текста свободными строками. Если уравнение не умещается в одну строку, оно должно быть перенесено после знака равенства (=) или после знака (+), минус (-), умножения (x) и деления (:).

Формулы нумеруют арабскими цифрами в пределах всей курсовой работы (реферата) или главы. В пределах реферата используют нумерацию формул одинарную, в пределах главы – двойную. Номер указывают с правой стороны листа на уровне формулы в круглых скобках.

В тексте ссылки на формулы приводятся с указанием их порядковых номеров, например: «...в формуле (2.2)» (второй формуле второй главы).

Иллюстрации

Иллюстрации позволяют наглядно представить явление или предмет такими, какими мы их зрительно воспринимаем, но без лишних деталей и подробностей.

Основными видами иллюстраций являются схемы, диаграммы и графики.

Схема – это изображение, передающее обычно с помощью условных обозначений и без соблюдения масштаба основную идею какого-либо устройства, предмета, сооружения или процесса и показывающее взаимосвязь их главных элементов.

Диаграмма – один из способов изображения зависимости между величинами. Наибольшее распространение получили линейные, столбиковые и секторные диаграммы.

Для построения линейных диаграмм используется координатное поле. По горизонтальной оси в изображенном масштабе откладывается время или факториальные признаки, на вертикальной – показатели на определенный момент (период) времени или размеры результативного независимого признака. Вершины ординат соединяются отрезками – в результате получается ломаная линия.

На столбиковых диаграммах данные изображаются в виде прямоугольников (столбиков) одинаковой ширины, расположенных вертикально или горизонтально. Длина (высота) прямоугольников пропорциональна изображенным ими величинам.

Секторная диаграмма представляет собой круг, разделенный на секторы, величины которых пропорциональны величинам частей изображаемого явления.

График – это результат обработки числовых данных. Он представляет собой условные изображения величин и их соотношений через геометрические фигуры, точки и линии.

Количество иллюстраций в работе должно быть достаточным для пояснения излагаемого текста.

Иллюстрации обозначаются словом «Рис.» и располагаются после первой ссылки на них в тексте так, чтобы их было удобно рассматривать без поворота работы или с поворотом по часовой стрелке. Иллюстрации должны иметь номер и наименование, расположенные по центру, под ней. Иллюстрации нумеруются в пределах главы арабскими цифрами, например: «Рис. 1.1» (первый рисунок первой главы). Ссылки на иллюстрации в тексте реферата приводят с указанием их порядкового номера, например: «...на рис. 1.1».

При необходимости иллюстрации снабжаются поясняющими данными (подрисовочный текст).

Приложения

Приложение – это часть основного текста, которая имеет дополнительное (обычно справочное) значение, но, тем не менее, необходима для более полного освещения темы. По форме они могут представлять собой текст, таблицы, графики, карты. В приложении помещают вспомогательные материалы по рассматриваемой теме: инструкции, методики, положения, результаты промежуточных расчетов, типовые проекты, имеющие значительный объем, затрудняющий чтение и целостное восприятие текста. В этом случае в тексте приводятся основные выводы (результаты) и делается ссылка на приложение, содержащее соответствующую информацию. Каждое приложение должно начинаться с новой страницы. В правом верхнем углу листа пишут слово «Приложение» и указывают номер приложения. Если в реферате больше одного приложения, их нумеруют последовательно арабскими цифрами, например: «Приложение 1», «Приложение 2» и т. д.

Каждое приложение должно иметь заголовок, который помещают ниже слова «Приложение» над текстом приложения, по центру.

При ссылке на приложение в тексте реферата пишут сокращенно строчными буквами «прил.» и указывают номер приложения, например: «...в прил. 1».

Приложения оформляются как продолжение текстовой части реферата со сквозной нумерацией листов. Число страниц в приложении не лимитируется и не включается в общий объем страниц реферата.

Библиографический список

Библиографический список должен содержать перечень и описание только тех источников, которые были использованы при написании реферата.

В библиографическом списке должны быть представлены монографические издания отечественных и зарубежных авторов, материалы профессиональной периодической печати (экономических журналов, газет и еженедельников), законодательные и др. нормативно-правовые акты. При составлении списка необходимо обратить внимание на достижение оптимального соотношения между монографическими изданиями, характеризующими глубину теоретической подготовки автора, и периодикой, демонстрирующей владение современными экономическими данными.

Наиболее распространенным способом расположения наименований литературных источников является алфавитный. Работы одного автора перечисляются в алфавитном порядке их названий. Исследования на иностранных языках помещаются в порядке латинского алфавита после исследований на русском языке.

Ниже приводятся примеры библиографических описаний использованных источников.

Статья одного, двух или трех авторов из журнала

Зотова Л. А., Еременко О. В. Инновации как объект государственного регулирования // *Экономист.* 2010. № 7. С. 17–19.

Статья из журнала, написанная более чем тремя авторами

Валютный курс и экономический рост / С. Ф. Алексашенко, А. А. Клепач, О. Ю. Осипова [и др.] // Вопросы экономики. 2010. № 8. С. 18–22.

Книга, написанная одним, двумя или тремя авторами

Розанова Н.М. Экономика отраслевых рынков: учебное пособие / Н.М. Розанова М.: Издательство ЮРАЙТ; 2010. - 906 с.

Книга, написанная более чем тремя авторами

Экономическая теория: учебник / В. Д. Камаев [и др.]. М.: ВЛАДОС, 2011. 143 с.

Сборники

Актуальные проблемы экономики и управления: сборник научных статей. Екатеринбург: УГГУ, 2010. Вып. 9. 146 с.

Статья из сборника

Данилов А. Г. Система ценообразования промышленного предприятия // Актуальные проблемы экономики и управления: сб. научных статей. Екатеринбург: УГГУ, 2010. Вып. 9. С. 107–113.

Статья из газеты

Крашаков А. С. Будет ли обвал рубля // Аргументы и факты. 2011. № 9. С. 3.

Библиографические ссылки

Библиографические ссылки требуется приводить при цитировании, заимствовании материалов из других источников, упоминании или анализе работ того или иного автора, а также при необходимости адресовать читателя к трудам, в которых рассматривался данный вопрос.

Ссылки должны быть затекстовыми, с указанием номера соответствующего источника (на который автор ссылается в работе) в соответствии с библиографическим списком и соответствующей страницы.

Пример оформления затекстовой ссылки

Ссылка в тексте: «Коэффициент Бейна, или «норма экономической прибыли», показывает экономическую прибыль, получаемую на доллар инвестированного капитала» [3, С. 60].

В списке использованных источников:

3. *Джуха В.М. Экономика отраслевых рынков: учебное пособие* / В.М. Джуха, А.В. Курицын, И.С. Штапова. – Ростов-на-Дону: Феникс, 2010. – 253 с.

ОРГАНИЗАЦИЯ ЗАЩИТЫ РЕФЕРАТА

Необходимо заранее подготовить тезисы выступления (план-конспект).

Порядок защиты реферата.

1. Краткое сообщение, характеризующее цель и задачи работы, ее актуальность, полученные результаты, вывод и предложения.

2. Ответы студента на вопросы преподавателя.

3. Отзыв руководителя-консультанта о ходе выполнения работы.

Советы студенту:

• Готовясь к защите реферата, вы должны вспомнить материал максимально подробно, и это должно найти отражение в схеме вашего ответа. Но тут же необходимо выделить главное, что наиболее важно для понимания материала в целом, иначе вы сможете проговорить все 15-20 минут и не раскрыть существа вопроса. Особенно строго следует отбирать примеры и иллюстрации.

- Вступление должно быть очень кратким – 1-2 фразы (если вы хотите подчеркнуть при этом важность и сложность данного вопроса, то не говорите, что он сложен и важен, а покажите его сложность и важность).

- Целесообразнее вначале показать свою схему раскрытия вопроса, а уж потом ее детализировать.

- Рассказывать будет легче, если вы представите себе, что объясняете материал очень способному и хорошо подготовленному человеку, который не знает именно этого раздела, и что при этом вам обязательно нужно доказать важность данного раздела и заинтересовать в его освоении.

- Строго следите за точностью своих выражений и правильностью употребления терминов.

- Не пытайтесь рассказать побольше за счет ускорения темпа, но и не мямлите.

- Не демонстрируйте излишнего волнения и не напрашивайтесь на сочувствие.

- Будьте особенно внимательны ко всем вопросам преподавателя, к малейшим его замечаниям. И уж ни в коем случае его не перебивайте!

- Не бойтесь дополнительных вопросов – чаще всего преподаватель использует их как один из способов помочь вам или сэкономить время. Если вас прервали, а при оценке ставят в вину пропуск важной части материала, не возмущайтесь, а покажите план своего ответа, где эта часть стоит несколько позже того, на чем вы были прерваны.

- Прежде чем отвечать на дополнительный вопрос, необходимо сначала правильно его понять. Для этого нужно хотя бы немного подумать, иногда переспросить, уточнить: правильно ли вы поняли поставленный вопрос. И при ответе следует соблюдать тот же принцип экономности мышления, а не высказывать без разбора все, что вы можете сказать.

- Будьте доброжелательны и тактичны, даже если к ответу вы не готовы (это вина не преподавателя, а ваша).

ТЕМЫ КОНТРОЛЬНОЙ РАБОТЫ (РЕФЕРАТА)

1. Анализ и выбор стратегии поиска решений как сердцевина стратегического управления.

2. Выполнение стратегии развития – основа достижения поставленных целей.

3. Определяющая роль высшего руководства в формировании и выполнении (реализации) стратегии фирмы.

4. Оценка и контроль выполнения стратегии как инструмент реализации стратегического плана.

5. Определение миссий и целей стратегического управления бизнеса и фирмы.

6. Необходимость проведения анализа экономической среды при стратегическом планировании деятельности фирмы.

7. Необходимость поддержания баланса между организацией и внешней средой как основа успешного бизнеса.

8. Ситуационный анализ, его особенности и содержание, и его место в стратегическом менеджменте.

9. Анализ сильных и слабых сторон фирмы как важный элемент стратегического планирования.

10. Широкое и узкое понимание миссии организации и целей стратегического менеджмента.

11. Факторы, оказывающие влияние на определение миссии фирмы и её развития.

12. Требования, предъявляемые к стратегическим целям развития при их формировании.

13. Лидерство в минимизации издержек производства, принцип «Кайдзен» в

производственной системе Тойота и у её последователей.

14. Базисные (эталонные) стратегии развития бизнеса.
15. Основные действия и шаги при выборе стратегии фирмы.
16. Основные стадии выполнения стратегии и стратегического плана.
17. Анализ организационной структуры с позиции выполнения стратегии фирмы.
18. Роль организационной структуры с позиции выполнения стратегии фирмы.
19. Роль организационной культуры в реализации стратегии.
20. Позиционирование лидерства фирмы на рынке.
21. Видимые и скрытые элементы стратегии фирмы.
22. Цели фирмы как способ объединения (стимулирования) персонала и важнейшая задача стратегического менеджмента.
23. Стратегический менеджмент как непрерывный процесс: цели, механизм, контроль.
24. Эффективность стратегического менеджмента и лидеры стратегических изменений на примере успешных мировых и отечественных фирм и корпораций.
25. Формулирование миссии для функциональных служб менеджмента.
26. Значение целевых установок для деятельности организации и её менеджмента.
27. Корпоративная стратегия, миссия, стратегический менеджмент.
28. Основная концепция формирования стратегии и менеджмента на каждом организационном уровне организации.
29. Схема включения маркетинга в стратегическое управление (менеджмент) фирмой.
30. Выбор стратегии и менеджмента её экономического роста фирмы.
31. Особенности стратегии роста малых фирм, малого бизнеса.
32. Особенности стратегии роста средних фирм, среднего бизнеса.
33. Особенности стратегии роста крупных фирм, крупного бизнеса.
34. Стратегии разработки новых товаров (услуг) для обеспечения инновационного роста предприятия на примере корпорации Тойота.
35. Основные направления анализа конкурентов и выявление их будущих целей.
36. Качество и квалификация персонала – основа выполнения стратегии фирмой.
37. Стратегия фирмы как единство миссии фирмы и иерархии её целей.
38. Стратегическое видение и предвидение. Роль технологий прогнозного «Видения» в практике инновационного развития Ирландии.
39. PEST - анализ тенденций, имеющих существенное значение для стратегии развития организации и её бизнеса.
40. Использование наступательных стратегий для сохранения конкурентоспособности бизнеса.
41. Стратегические недостатки вертикальной интеграции.
42. Стратегия следования за лидером: достоинства и ограниченность.
43. Концепция продукта (товара) в стратегическом управлении бизнесом.
44. Роль менеджеров фирмы в решении стратегических задач и их организация.
45. Шесть типов выхода фирмы на международный уровень.
46. Функции стратегического контроллинга.
47. Мотивация стратегических изменений и решений как основы стратегического менеджмента.
48. Мировые лидеры стратегических изменений и инноваций: Тойота, Росатом и другие.
49. Формирование стратегических целей и стратегии предприятий.
50. Стратегия и техническая политика предприятия на примере Росатома.

51. Стратегия внешнеэкономической деятельности и экспорта предприятия.
52. Особенности оперативного и стратегического управления фирмой.
53. Необходимость и основные цели стратегического менеджмента в бизнесе.
54. Проблемы и трудности стратегического управления, примеры их успешного преодоления в производственной системе Росатома (ПСР).
55. Стратегическое управление как совокупность взаимосвязанных управленческих процессов на основе технико-технологических инноваций.

МЕТОДИКА ОЦЕНКИ КОНТРОЛЬНОЙ РАБОТЫ (РЕФЕРАТА)

Проверяемые компетенции: ОПК-1, ОПК-4

Знать:

- механизмы функционирования систем стратегического менеджмента ведущих и передовых фирм мира и России;
- основные события и процессы развития и становления теории и практики стратегического менеджмента в мировой и отечественной экономической истории и хозяйственной практики;

Уметь:

- анализировать экономические процессы и явления, происходящие в нашей стране и во всём мире с точки зрения стратегии их развития и воздействий на неё со стороны наиболее сильных участников;
- использовать основы стратегического менеджмента в различных сферах жизнедеятельности и управления в целом;

Владеть:

- методами формулирования и реализации стратегий на уровне бизнес-единицы;
- экономическими методами анализа поведения потребителей, производителей, собственников ресурсов и государства и экономического управления ими.

Критерии оценивания:

- достижение поставленной цели и задач исследования (новизна и актуальность поставленных в реферате проблем, правильность формулирования цели, определения задач исследования, правильность выбора методов решения задач и реализации цели; соответствие выводов решаемым задачам, поставленной цели, убедительность выводов);
- уровень эрудированности автора по изученной теме (знание автором состояния изучаемой проблематики, цитирование источников, степень использования в работе результатов исследований);
- личные заслуги автора реферата (новые знания, которые получены помимо основной образовательной программы, новизна материала и рассмотренной проблемы, научное значение исследуемого вопроса);
- культура письменного изложения материала (логичность подачи материала, грамотность автора);
- оформления материалов работы (соответствие реферата всем стандартным требованиям);
- знания и умения на уровне требований стандарта данной дисциплины: знание фактического материала, усвоение общих понятий и идей;
- степень обоснованности аргументов и обобщений (полнота, глубина, всестороннее раскрытие темы, корректность аргументации и системы доказательств, характер и достоверность примеров, иллюстративного материала, наличие знаний интегрированного характера, способность к обобщению);
- качество и ценность полученных результатов (степень завершенности реферативного исследования, спорность или однозначность выводов);

- использование профессиональной терминологии;
- использование литературных источников.

Образец оформления титульного листа контрольной работы (реферата)

МИНОБРНАУКИ РОССИИ
Федеральное государственное бюджетное образовательное учреждение
высшего образования
«Уральский государственный горный университет»

Инженерно-экономический факультет

Кафедра экономики и менеджмента

КОНТРОЛЬНАЯ РАБОТА (РЕФЕРАТ)

по дисциплине
«Стратегический менеджмент»

на тему:

**ФОРМИРОВАНИЕ СТРАТЕГИЧЕСКИХ ЦЕЛЕЙ И
СТРАТЕГИИ ПРЕДПРИЯТИЯ**

Руководитель:
Власов В.И.
Студент гр. М-21
Артёмова Елена Юрьевна

Екатеринбург – 2021

МИНОБРНАУКИ РОССИИ

ФГБОУ ВО «Уральский государственный горный университет»



МЕТОДИЧЕСКИЕ УКАЗАНИЯ ПО ОРГАНИЗАЦИИ САМОСТОЯТЕЛЬНОЙ РАБОТЫ И ЗАДАНИЯ ДЛЯ ОБУЧАЮЩИХСЯ

СТРАТЕГИЧЕСКИЙ МЕНЕДЖМЕНТ

Направление подготовки
38.03.02 Менеджмент

Профиль

Производственный менеджмент

квалификация выпускника: **бакалавр**

Авторы: Мочалова Л.А., доцент, д.э.н.; Власов В.И.

Одобрены на заседании кафедры

Экономики и менеджмента
(название кафедры)

Зав. кафедрой

(подпись)

Мочалова Л.А.
(Фамилия И.О.)

Протокол № 1 от 09.09.2021
(Дата)

Рассмотрены методической комиссией

Инженерно-экономического факультета
(название факультета)

Председатель

(подпись)

Мочалова Л.А.
(Фамилия И.О.)

Протокол № 1 от 29.09.2021
(Дата)

Екатеринбург

СОДЕРЖАНИЕ

ВВЕДЕНИЕ.....	3
ВОПРОСЫ ДЛЯ САМОПРОВЕРКИ.....	5
САМООРГАНИЗАЦИЯ РАБОТЫ С ЛИТЕРАТУРОЙ.....	10
ПОДГОТОВКА К ДОКЛАДУ С ПРЕЗЕНТАЦИЕЙ.....	14
ПОДГОТОВКА К ПРАКТИКО-ОРИЕНТИРОВАННЫМ ЗАДАНИЯМ.....	19
ПОДГОТОВКА К ДИСКУССИИ.....	21
ПОДГОТОВКА К ТЕСТИРОВАНИЮ.....	23
ПОДГОТОВКА К ПРОМЕЖУТОЧНОЙ АТТЕСТАЦИИ.....	24

ВВЕДЕНИЕ

Самостоятельная работа в высшем учебном заведении – это часть учебного процесса, метод обучения, прием учебно-познавательной деятельности, комплексная целевая стандартизованная учебная деятельность с запланированными видом, типом, формами контроля.

Самостоятельная работа представляет собой плановую деятельность обучающихся по поручению и под методическим руководством преподавателя.

Целью самостоятельной работы студентов является закрепление тех знаний, которые они получили на аудиторных занятиях, а также способствование развитию у студентов творческих навыков, инициативы, умению организовать свое время.

Самостоятельная работа реализует следующие задачи:

- предполагает освоение курса дисциплины;
- помогает освоению навыков учебной и научной работы;
- способствует осознанию ответственности процесса познания;
- способствует углублению и пополнению знаний студентов, освоению ими навыков и умений;
- формирует интерес к познавательным действиям, освоению методов и приемов познавательного процесса,
- создает условия для творческой и научной деятельности обучающихся;
- способствует развитию у студентов таких личных качеств, как целеустремленность, заинтересованность, исследование нового.

Самостоятельная работа обучающегося выполняет следующие функции:

- развивающую (повышение культуры умственного труда, приобщение к творческим видам деятельности, обогащение интеллектуальных способностей студентов);
- информационно-обучающую (учебная деятельность студентов на аудиторных занятиях, неподкрепленная самостоятельной работой, становится мало результативной);
- ориентирующую и стимулирующую (процессу обучения придается ускорение и мотивация);
- воспитательную (формируются и развиваются профессиональные качества бакалавра и гражданина);
- исследовательскую (новый уровень профессионально-творческого мышления).

Организация самостоятельной работы студентов должна опираться на определенные требования, а, именно:

- сложность осваиваемых знаний должна соответствовать уровню развития студентов;
- стандартизация заданий в соответствии с логической системой курса дисциплины;

- объем задания должен соответствовать уровню студента;
- задания должны быть адаптированными к уровню студентов.

Содержание самостоятельной работы студентов представляет собой, с одной стороны, совокупность теоретических и практических учебных заданий, которые должен выполнить студент в процессе обучения, объект его деятельности; с другой стороны – это способ деятельности студента по выполнению соответствующего теоретического или практического учебного задания.

Свое внешнее выражение содержание самостоятельной работы студентов находит во всех организационных формах аудиторной и внеаудиторной деятельности, в ходе самостоятельного выполнения различных заданий.

Функциональное предназначение самостоятельной работы студентов в процессе практических занятий по овладению специальными знаниями заключается в самостоятельном прочтении, просмотре, прослушивании, наблюдении, конспектировании, осмыслении, запоминании и воспроизведении определенной информации. Цель и планирование самостоятельной работы студента определяет преподаватель. Вся информация осуществляется на основе ее воспроизведения.

Так как самостоятельная работа тесно связана с учебным процессом, ее необходимо рассматривать в двух аспектах:

1. аудиторная самостоятельная работа – практические занятия;
2. внеаудиторная самостоятельная работа – подготовка к практическим занятиям, подготовка к устному опросу, участию в дискуссиях, решению практико-ориентированных задач и др.

Основные формы организации самостоятельной работы студентов определяются следующими параметрами:

- содержание учебной дисциплины;
- уровень образования и степень подготовленности студентов;
- необходимость упорядочения нагрузки студентов при самостоятельной работе.

Таким образом, самостоятельная работа студентов является важнейшей составной частью процесса обучения.

Методические указания по организации самостоятельной работы и задания для обучающихся по дисциплине «*Стратегический менеджмент*» обращают внимание студента на главное, существенное в изучаемой дисциплине, помогают выработать умение анализировать явления и факты, связывать теоретические положения с практикой, а также облегчают подготовку к *контрольной работе* и к сдаче *зачета*.

Настоящие методические указания позволят студентам самостоятельно овладеть фундаментальными знаниями, профессиональными умениями и навыками деятельности по профилю подготовки, опытом творческой и исследовательской деятельности, и направлены на формирование компетенций, предусмотренных учебным планом поданному профилю.

Видами самостоятельной работы обучающихся по дисциплине «*Стратегический менеджмент*» являются:

- самостоятельное изучение тем курса (в т. ч. рассмотрение основных категорий дисциплины, работа с литературой);
- подготовка к практическим занятиям (в т. ч. ответы на вопросы для самопроверки (самоконтроля), ответы на тестовые задания);
- выполнение самостоятельного письменного домашнего задания (практико-ориентированного задания);
- подготовка к докладу с презентацией;
- подготовка к дискуссии;
- подготовка к решению кейс-задач;
- подготовка к тестированию;
- подготовка контрольной работы (реферата);
- подготовка к *зачету*.

В методических указаниях представлены материалы для самостоятельной работы и рекомендации по организации отдельных её видов.

ВОПРОСЫ ДЛЯ САМОПРОВЕРКИ

Раздел 1. СОДЕРЖАНИЕ, ЦЕЛЬ И ЗАДАЧИ УЧЕБНОГО КУРСА «СТРАТЕГИЧЕСКИЙ МЕНЕДЖМЕНТ»

1. Место науки «Стратегического менеджмента» в системе экономических наук об управлении краткая история её становления и развития, предмет изучения. Общие цели и задачи дисциплины?
2. Понятийно-категорийный аппарат стратегического управления. Менеджмент в экономической и социальной сфере жизни общества. Виды менеджмента в экономике и бизнесе?
3. Понятие стратегического менеджмента. Виды менеджмента в экономике и их соотношение?
4. Цель, задачи, содержание курса. Роль и место курса «Стратегический менеджмент» в общей системе дисциплин подготовки менеджеров?
5. Общие понятия и определения стратегического менеджмента. Стратегия, стратегический менеджмент, их соотношение и содержание СМ: как научная дисциплина и процесс?
6. Основные положения и принципы стратегического менеджмента: понятия «управление» и «менеджмент», схема менеджмента объектом, экономическая и другая эффективность менеджмента?
7. Сущность, содержание, его основные (пять) функции: планирование стратегии, организация выполнения плана, координация действий менеджеров в процессе, мотивация управления, контроль выполнения плана действий.
8. Этапы корпоративного (фирменного) планирования. Отличие стратегического менеджмента от оперативного управления.
9. Принципы управления: Ф. Тейлор, А. Файоль, Г. Эмерсон и их принципы менеджмента.

Раздел 2. СТРАТЕГИЧЕСКИЙ МЕНЕДЖМЕНТ (СМ)

1. Методы менеджмента и их содержание: экономические, административные, социально - психологические.
2. Хозрасчётный метод менеджмента на примере И. Я. Горина (председатель колхоза им. Фрунзе). Административные и социально — психологические методы: их сравнение.
3. Стратегический менеджмент и стратегические решения: соотношение, классификация и особенности. Программируемые и непрограммируемые решения, их различия и примеры.
4. Элементы менеджмента предприятия: управляющая и управляемая системы. Составные части менеджмента предприятия. Уровни менеджмента и место стратегического менеджмента в системе управления предприятием.

5. Цели и задачи стратегического менеджмента, менеджер и его функции в управлении экономической деятельностью (фирмы).

6. Школы (методологии) менеджмента. Классическая школа менеджмента и её основные направления: Ф. Тейлор и А. Файоль как их основатели производственной и административной методологии. Основные положения и критика концепции менеджмента Ф. Тейлора.

7. А. Файоль и его концепция администрирования в менеджменте: её основные элементы и положения. Принципы управления (методологии) А. Файоля, их сравнение с принципами Ф. Тейлора и критика.

8. Школа человеческих отношений в менеджменте (Э. Мэйо) и её суть и цель. Новые элементы управления и стратегического менеджмента и их основная ориентация на человеческие ресурсы и персонал фирмы.

9. Школа поведенческих наук и повышение эффективности человеческих ресурсов и работы персонала в бизнесе. Мотивация работы сотрудников как главный фактор успешности деятельности организации.

10. Математическая школа управления в экономике и её роль в стратегическом менеджменте. Система и системный подход (метод) к задачам менеджмента и стратегии управления.

11. «Новая философия управления» (или *постфордизм*) как современный этап развития науки управления экономикой и стратегического менеджмента Три основные её составляющие. Цель и задачи школы в новых условиях обострения мировой экономики и рыночной конкуренции.

12. Основные документы и организация стратегического управления различного уровня в сфере экономической деятельности бизнеса и государств. Роль стратегического управления в развитии их деятельности и экономики в целом.

13. Стратегическая инициатива «Инновационная Америка» (СИ «ИА») как пример стратегии развития и управления в экономике на высшем государственном уровне. Время и основные причины и мотивы её разработки и принятия в США.

14. Главная цель и содержание СИ «ИА» как ответ на угрозы и вызовы экономике США со стороны стран мира и предлагаемые пути их преодоления. Роль инноваций в развитии экономики страны и США, в частности. Роль и место человеческого фактора в бизнесе как основного инструмента инновационного развития.

15. Основные направления стратегии инновационного развития экономики и главная задача региональных властей. Оценки инновационности развития бизнеса и основных признаков «новой экономики». Основные принципы региональной стратегии опережающего экономического развития.

Раздел 3. СИСТЕМЫ И ПРИНЦИПЫ ПОСТРОЕНИЯ СТРАТЕГИЙ ВЕДУЩИХ КОРПОРАЦИЙ МИРА И НАИБОЛЕЕ РАЗВИТЫХ И ЭКОНОМИЧЕСКИ УСПЕШНЫХ СТРАН

1. Рост доходов и заработной платы населения как основной критерий успешности развития американской экономики. Стратегия развития и поддержки региональных кластеров в экономике. Привлечение и удержание в экономике «творческих людей» или ставка на «скупку мозгов» отовсюду. Сравнение с экономикой российских регионов.

2. Реформирование общего и профессионального образования, профподготовки и на уровне штатов и федерального Минтруда США под цели стратегии развития в условиях инновационной экономики и его финансового обеспечения, и поддержки.

3. Образование как основной фактор совершенствования человеческих ресурсов бизнеса и экономики в современных условиях развития.

4. Программы и планы развития Ирландии и их основные механизмы: Концепция социального партнёрства и Национальный план развития «Преобразование Ирландии — лучшее качество жизни для всех». Их основные направления, цели, сферы и приоритеты. Концепция выравнивания доходов и возможностей развития личности на основе высоких средних доходов.

5. Национальная пространственная (территориальная) стратегия Ирландии как пример комплексного развития экономики и территориальной инфраструктуры структуры страны.

6. Стратегия и инновации развития менеджмента корпорации «Тойота». Производственная система Тойота — ПСТ (TPS): возникновение, основные принципы, достижение и влияние на мировую экономику. Тойота как лидер мирового автомобилестроения.

7. Инновации техники, технологии, организации и управления Тойоты как основа её стратегии развития и первенства. Система совершенствования «Кайдзен» и другие принципы её менеджмента.

8. Стратегия развития РФ (2020г), её содержание и общая характеристика. Основные мероприятия и хозяйственные инструменты развития и его инновационные формы.

9. Последователи и ученики производственной системы Тойота ПСТ (TPS) в мире и в России.

10. Производственная система Росатома (ПСП) как пример развития принципов ПСТ в российской экономике. Собственные достижения в сфере менеджмента производства и качества работы Росатома. Томский клуб последователей «Кайдзен» и другие методологии управления и менеджмента, и их совершенствования.

11. Уровень и место экономики России в мире и регионов страны между собой. Территориальное развитие и его неравномерность.

12. Глобальная экономика, её трансформация и современные перспективы дальнейшей конкурентной борьбы на мировой арене как основа для выстраивания стратегического менеджмента в бизнесе и его организациях?

13. Современные теории развития постиндустриальной экономики ближней и среднесрочной перспективе?

14. Смена тренда глобальной экономики с однополярного мира экономического диктата одной сильнейшей страны на многополярную и равноправную экономику нескольких центров развития?

15. Формирование нового равноправного рынка потребления развивающегося мира для обеспечения создания в них общества «среднего достатка» и высокого качества жизни их населения как основной стимул их развития и первенства в мире?

САМООРГАНИЗАЦИЯ РАБОТЫ С ЛИТЕРАТУРОЙ

Самостоятельное изучение тем курса осуществляется на основе списка рекомендуемой литературы к дисциплине. При работе с книгой необходимо научиться правильно ее читать, вести записи. Самостоятельная работа с учебными и научными изданиями профессиональной и общекультурной тематики – это важнейшее условие формирования научного способа познания.

Основные приемы работы с литературой можно свести к следующим:

- составить перечень книг, с которыми следует познакомиться;
- перечень должен быть систематизированным (что необходимо для семинаров, что для экзаменов, что пригодится для написания курсовых и выпускных квалификационных работ (ВКР), а что выходит за рамки официальной учебной деятельности, и расширяет общую культуру);
- обязательно выписывать все выходные данные по каждой книге (при написании курсовых и выпускных квалификационных работ это позволит экономить время);
- определить, какие книги (или какие главы книг) следует прочитать более внимательно, а какие – просто просмотреть;
- при составлении перечней литературы следует посоветоваться с преподавателями и руководителями ВКР, которые помогут сориентироваться, на что стоит обратить большее внимание, а на что вообще не стоит тратить время;
- все прочитанные монографии, учебники и научные статьи следует конспектировать, но это не означает, что надо конспектировать «все подряд»: можно выписывать кратко основные идеи автора и иногда приводить наиболее яркие и показательные цитаты (с указанием страниц);
- если книга – собственная, то допускается делать на полях книги краткие пометки или же в конце книги, на пустых страницах просто сделать свой «предметный указатель», где отмечаются наиболее интересные мысли и обязательно указываются страницы в тексте автора;
- следует выработать способность «воспринимать» сложные тексты; для этого лучший прием – научиться «читать медленно», когда понятно каждое прочитанное слово (а если слово незнакомое, то либо с помощью словаря, либо с помощью преподавателя обязательно его узнать). Таким образом, чтение текста является частью познавательной деятельности. Ее цель – извлечение из текста необходимой информации.

От того, насколько осознанна читающим собственная внутренняя установка при обращении к печатному слову (найти нужные сведения, усвоить информацию полностью или частично, критически проанализировать материал и т.п.) во многом зависит эффективность осуществляемого действия. Грамотная работа с книгой, особенно если речь идет о научной литературе, предполагает соблюдение ряда правил, для овладения которыми необходимо настойчиво учиться. Это серьезный, кропотливый труд. Прежде всего, при такой работе невозможен формальный,

поверхностный подход. Не механическое заучивание, не простое накопление цитат, выдержек, а сознательное усвоение прочитанного, осмысление его, стремление дойти до сути – вот главное правило. Другое правило – соблюдение при работе над книгой определенной последовательности. Вначале следует ознакомиться с оглавлением, содержанием предисловия или введения. Это дает общую ориентировку, представление о структуре и вопросах, которые рассматриваются в книге.

Следующий этап – чтение. Первый раз целесообразно прочитать книгу с начала до конца, чтобы получить о ней цельное представление. При повторном чтении происходит постепенное глубокое осмысление каждой главы, критического материала и позитивного изложения; выделение основных идей, системы аргументов, наиболее ярких примеров и т.д. Непременным правилом чтения должно быть выяснение незнакомых слов, терминов, выражений, неизвестных имен, названий. Студентам с этой целью рекомендуется заводить специальные тетради или блокноты. Важная роль в связи с этим принадлежит библиографической подготовке студентов. Она включает в себя умение активно, быстро пользоваться научным аппаратом книги, справочными изданиями, каталогами, умение вести поиск необходимой информации, обрабатывать и систематизировать ее.

Выделяют четыре основные установки в чтении текста:

- информационно-поисковая (задача – найти, выделить искомую информацию);
- усваивающая (усилия читателя направлены на то, чтобы как можно полнее осознать и запомнить, как сами сведения, излагаемые автором, так и всю логику его рассуждений);
- аналитико-критическая (читатель стремится критически осмыслить материал, проанализировав его, определив свое отношение к нему);
- творческая (создает у читателя готовность в том или ином виде – как отправной пункт для своих рассуждений, как образ для действия по аналогии и т.п. – использовать суждения автора, ход его мыслей, результат наблюдения, разработанную методику, дополнить их, подвергнуть новой проверке).

С наличием различных установок обращения к тексту связано существование и нескольких видов чтения:

- библиографическое – просматривание карточек каталога, рекомендательных списков, сводных списков журналов и статей за год и т.п.;
- просмотровое – используется для поиска материалов, содержащих нужную информацию, обычно к нему прибегают сразу после работы со списками литературы и каталогами, в результате такого просмотра читатель устанавливает, какие из источников будут использованы в дальнейшей работе;
- ознакомительное – подразумевает сплошное, достаточно подробное прочтение отобранных статей, глав, отдельных страниц; цель –

познакомиться с характером информации, узнать, какие вопросы вынесены автором на рассмотрение, провести сортировку материала;

- изучающее – предполагает доскональное освоение материала; в ходе такого чтения проявляется доверие читателя к автору, готовность принять изложенную информацию, реализуется установка на предельно полное понимание материала;

- аналитико-критическое и творческое чтение – два вида чтения близкие между собой тем, что участвуют в решении исследовательских задач.

Первый из них предполагает направленный критический анализ, как самой информации, так и способов ее получения и подачи автором; второе – поиск тех суждений, фактов, по которым, или, в связи с которыми, читатель считает нужным высказать собственные мысли.

Из всех рассмотренных видов чтения основным для студентов является изучающее – именно оно позволяет в работе с учебной и научной литературой накапливать знания в различных областях. Вот почему именно этот вид чтения в рамках образовательной деятельности должен быть освоен в первую очередь. Кроме того, при овладении данным видом чтения формируются основные приемы, повышающие эффективность работы с текстом. Научная методика работы с литературой предусматривает также ведение записи прочитанного. Это позволяет привести в систему знания, полученные при чтении, сосредоточить внимание на главных положениях, зафиксировать, закрепить их в памяти, а при необходимости вновь обратиться к ним.

Основные виды систематизированной записи прочитанного:

Аннотирование – предельно краткое связное описание просмотренной или прочитанной книги (статьи), ее содержания, источников, характера и назначения.

Планирование – краткая логическая организация текста, раскрывающая содержание и структуру изучаемого материала.

Тезирование – лаконичное воспроизведение основных утверждений автора без привлечения фактического материала.

Цитирование – дословное выписывание из текста выдержек, извлечений, наиболее существенно отражающих ту или иную мысль автора.

Конспектирование – краткое и последовательное изложение содержания прочитанного. Конспект – сложный способ изложения содержания книги или статьи в логической последовательности. Конспект аккумулирует в себе предыдущие виды записи, позволяет всесторонне охватить содержание книги, статьи. Поэтому умение составлять план, тезисы, делать выписки и другие записи определяет и технологию составления конспекта.

Как правильно составлять конспект? Внимательно прочитайте текст. Уточните в справочной литературе непонятные слова. При записи не забудьте вынести справочные данные на поля конспекта. Выделите главное,

составьте план, представляющий собой перечень заголовков, подзаголовков, вопросов, последовательно раскрываемых затем в конспекте. Это первый элемент конспекта. Вторым элементом конспекта являются тезисы. Тезис - это кратко сформулированное положение. Для лучшего усвоения и запоминания материала следует записывать тезисы своими словами. Тезисы, выдвигаемые в конспекте, нужно доказывать. Поэтому третий элемент конспекта - основные доводы, доказывающие истинность рассматриваемого тезиса. В конспекте могут быть положения и примеры. Законспектируйте материал, четко следуя пунктам плана. При конспектировании старайтесь выразить мысль своими словами. Записи следует вести четко, ясно. Грамотно записывайте цитаты. Цитируя, учитывайте лаконичность, значимость мысли. При оформлении конспекта необходимо стремиться к емкости каждого предложения. Мысли автора книги следует излагать кратко, заботясь о стиле и выразительности написанного. Число дополнительных элементов конспекта должно быть логически обоснованным, записи должны распределяться в определенной последовательности, отвечающей логической структуре произведения. Для уточнения и дополнения необходимо оставлять поля.

Конспектирование - наиболее сложный этап работы. Овладение навыками конспектирования требует от студента целеустремленности, повседневной самостоятельной работы. Конспект ускоряет повторение материала, экономит время при повторном, после определенного перерыва, обращении к уже знакомой работе. Учитывая индивидуальные особенности каждого студента, можно дать лишь некоторые, наиболее оправдавшие себя общие правила, с которыми преподаватель и обязан познакомить студентов:

1. Главное в конспекте не объем, а содержание. В нем должны быть отражены основные принципиальные положения источника, то новое, что внес его автор, основные методологические положения работы. Умение излагать мысли автора сжато, кратко и собственными словами приходит с опытом и знаниями. Но их накоплению помогает соблюдение одного важного правила – не торопиться записывать при первом же чтении, вносить в конспект лишь то, что стало ясным.

2. Форма ведения конспекта может быть самой разнообразной, она может изменяться, совершенствоваться. Но начинаться конспект всегда должен с указания полного наименования работы, фамилии автора, года и места издания; цитаты берутся в кавычки с обязательной ссылкой на страницу книги.

3. Конспект не должен быть «слепым», безликим, состоящим из сплошного текста. Особо важные места, яркие примеры выделяются цветным подчеркиванием, взятием в рамочку, оттенением, пометками на полях специальными знаками, чтобы можно было быстро найти нужное положение. Дополнительные материалы из других источников можно давать на полях, где записываются свои суждения, мысли, появившиеся уже после составления конспекта.

ПОДГОТОВКА ДОКЛАДА С ПРЕЗЕНТАЦИЕЙ

Одной из форм текущего контроля является доклад с презентацией, который представляет собой продукт самостоятельной работы студента.

Доклад с презентацией - это публичное выступление по представлению полученных результатов решения определенной учебно-практической, учебно-исследовательской или научной темы.

Как правило, в основу доклада ложится анализ литературы по проблеме. Он должен носить характер краткого, но в то же время глубоко аргументированного устного сообщения. В нем студент должен, по возможности, полно осветить различные точки зрения на проблему, выразить собственное мнение, сделать критический анализ теоретического и практического материала.

Подготовка доклада с презентацией является обязательной для обучающихся, если доклад презентацией указан в перечне форм текущего контроля успеваемости в рабочей программе дисциплины.

Доклад должен быть рассчитан на 7-10 минут.

Презентация (от англ. «presentation» - представление) - это набор цветных слайдов на определенную тему, который хранится в файле специального формата с расширением PP.

Целью презентации - донести до целевой аудитории полноценную информацию об объекте презентации, изложенной в докладе, в удобной форме.

Перечень примерных тем докладов с презентацией представлен в рабочей программе дисциплины, он выдается обучающимся заблаговременно вместе с методическими указаниями по подготовке. Темы могут распределяться студентами самостоятельно (по желанию), а также закрепляться преподавателем дисциплины.

При подготовке доклада с презентацией обучающийся должен продемонстрировать умение самостоятельного изучения отдельных вопросов, структурирования основных положений рассматриваемых проблем, публичного выступления, позиционирования себя перед коллективом, навыки работы с библиографическими источниками и оформления научных текстов.

В ходе подготовки к докладу с презентацией обучающемуся необходимо:

- выбрать тему и определить цель выступления.

Для этого, остановитесь на теме, которая вызывает у Вас больший интерес; определите цель выступления; подумайте, достаточно ли вы знаете по выбранной теме или проблеме и сможете ли найти необходимый материал;

- осуществить сбор материала к выступлению.

Начинайте подготовку к докладу заранее; обращайтесь к справочникам, энциклопедиям, научной литературе по данной проблеме; записывайте необходимую информацию на отдельных листах или тетради;

- организовать работу с литературой.

При подборе литературы по интересующей теме определить конкретную цель поиска: что известно по данной теме? что хотелось бы узнать? для чего нужна эта информация? как ее можно использовать в практической работе?

- во время изучения литературы следует: записывать вопросы, которые возникают по мере ознакомления с источником, а также ключевые слова, мысли, суждения; представлять наглядные примеры из практики;
- обработать материал.

Учитывайте подготовку и интересы слушателей; излагайте правдивую информацию; все мысли должны быть взаимосвязаны между собой.

При подготовке доклада с презентацией особо необходимо обратить внимание на следующее:

- подготовка доклада начинается с изучения источников, рекомендованных к соответствующему разделу дисциплины, а также специальной литературы для докладчика, список которой можно получить у преподавателя;
- важно также ознакомиться с имеющимися по данной теме монографиями, учебными пособиями, научными информационными статьями, опубликованными в периодической печати.

Относительно небольшой объем текста доклада, лимит времени, отведенного для публичного выступления, обуславливает потребность в тщательном отборе материала, умелом выделении главных положений в содержании доклада, использовании наиболее доказательных фактов и убедительных примеров, исключении повторений и многословия.

Решить эти задачи помогает составление развернутого плана.

План доклада должен содержать следующие главные компоненты: краткое вступление, вопросы и их основные тезисы, заключение, список литературы.

После составления плана можно приступить к написанию текста. Во вступлении важно показать актуальность проблемы, ее практическую значимость. При изложении вопросов темы раскрываются ее основные положения. Материал содержания вопросов полезно располагать в таком порядке: тезис; доказательство тезиса; вывод и т. д.

Тезис - это главное основополагающее утверждение. Он обосновывается путем привлечения необходимых цитат, цифрового материала, ссылок на статьи. При изложении содержания вопросов особое внимание должно быть обращено на раскрытие причинно-следственных связей, логическую последовательность тезисов, а также на формулирование окончательных выводов. Выводы должны быть краткими, точными, достаточно аргументированными всем содержанием доклада.

В процессе подготовки доклада студент может получить консультацию у преподавателя, а в случае необходимости уточнить отдельные положения.

Выступление

При подготовке к докладу перед аудиторией необходимо выбрать способ выступления:

- устное изложение с опорой на конспект (опорой могут также служить заранее подготовленные слайды);
- чтение подготовленного текста.

Чтение заранее написанного текста значительно уменьшает влияние выступления на аудиторию. Запоминание написанного текста заметно сковывает выступающего и привязывает к заранее составленному плану, не давая возможности откликаться на реакцию аудитории.

Короткие фразы легче воспринимаются на слух, чем длинные.

Необходимо избегать сложных предложений, причастных и деепричастных оборотов. Излагая сложный вопрос, нужно постараться передать информацию по частям.

Слова в речи надо произносить четко и понятно, не надо говорить слишком быстро или, наоборот, растягивать слова. Надо произнести четко особенно ударную гласную, что оказывает наибольшее влияние на разборчивость речи.

Пауза в устной речи выполняет ту же роль, что знаки препинания в письменной. После сложных выводов или длинных предложений необходимо сделать паузу, чтобы слушатели могли вдуматься в сказанное или правильно понять сделанные выводы. Если выступающий хочет, чтобы его понимали, то не следует говорить без паузы дольше, чем пять с половиной секунд.

Особое место в выступлении занимает обращение к аудитории. Известно, что обращение к собеседнику по имени создает более доверительный контекст деловой беседы. При публичном выступлении также можно использовать подобные приемы. Так, косвенными обращениями могут служить такие выражения, как «Как Вам известно», «Уверен, что Вас это не оставит равнодушными». Выступающий показывает, что слушатели интересны ему, а это самый простой путь достижения взаимопонимания.

Во время выступления важно постоянно контролировать реакцию слушателей. Внимательность и наблюдательность в сочетании с опытом позволяют оратору уловить настроение публики. Возможно, рассмотрение некоторых вопросов придется сократить или вовсе отказаться от них.

После выступления нужно быть готовым к ответам на возникшие у аудитории вопросы.

Стоит обратить внимание на вербальные и невербальные составляющие общения. Небрежность в жестах недопустима. Жесты могут быть приглашающими, отрицающими, вопросительными, они могут подчеркнуть нюансы выступления.

Презентация

Презентация наглядно сопровождает выступление.

Этапы работы над презентацией могут быть следующими:

- осмыслите тему, выделите вопросы, которые должны быть освещены в рамках данной темы;

- составьте тезисы собранного материала. Подумайте, какая часть информации может быть подкреплена или полностью заменена изображениями, какую информацию можно представить в виде схем;
- подберите иллюстративный материал к презентации: фотографии, рисунки, фрагменты художественных и документальных фильмов, материалы кинохроники, разработайте необходимые схемы;
- подготовленный материал систематизируйте и «упакуйте» в отдельные блоки, которые будут состоять из собственно текста (небольшого по объему), схем, графиков, таблиц и т.д.;
- создайте слайды презентации в соответствии с необходимыми требованиями;
- просмотрите презентацию, оцените ее наглядность, доступность, соответствие языковым нормам.

Требования к оформлению презентации

Компьютерную презентацию, сопровождающую выступление докладчика, удобнее всего подготовить в программе MS Power Point.

Презентация как документ представляет собой последовательность сменяющих друг друга слайдов. Чаще всего демонстрация презентации проецируется на большом экране, реже – раздается собравшимся как печатный материал.

Количество слайдов должно быть пропорционально содержанию и продолжительности выступления (например, для 5-минутного выступления рекомендуется использовать не более 10 слайдов).

На первом слайде обязательно представляется тема выступления и сведения об авторах.

Следующие слайды можно подготовить, используя две различные стратегии их подготовки:

1-я стратегия: на слайды выносятся опорный конспект выступления и ключевые слова с тем, чтобы пользоваться ими как планом для выступления. В этом случае к слайдам предъявляются следующие требования:

- объем текста на слайде – не больше 7 строк;
- маркированный/нумерованный список содержит не более 7 элементов;
- отсутствуют знаки пунктуации в конце строк в маркированных и нумерованных списках;
- значимая информация выделяется с помощью цвета, кегля, эффектов анимации.

Особо внимательно необходимо проверить текст на отсутствие ошибок и опечаток. Основная ошибка при выборе данной стратегии состоит в том, что выступающие заменяют свою речь чтением текста со слайдов.

2-я стратегия: на слайды помещается фактический материал (таблицы, графики, фотографии и пр.), который является уместным и достаточным

средством наглядности, помогает в раскрытии стержневой идеи выступления. В этом случае к слайдам предъявляются следующие требования:

- выбранные средства визуализации информации (таблицы, схемы, графики и т. д.) соответствуют содержанию;
- использованы иллюстрации хорошего качества (высокого разрешения), с четким изображением (как правило, никто из присутствующих не заинтересован вчитываться в текст на ваших слайдах и всматриваться в мелкие иллюстрации).

Максимальное количество графической информации на одном слайде – 2 рисунка (фотографии, схемы и т.д.) с текстовыми комментариями (не более 2 строк к каждому). Наиболее важная информация должна располагаться в центре экрана.

Обычный слайд, без эффектов анимации, должен демонстрироваться на экране не менее 10 - 15 секунд. За меньшее время аудитория не успеет осознать содержание слайда.

Слайд с анимацией в среднем должен находиться на экране не меньше 40 – 60 секунд (без учета времени на случайно возникшее обсуждение). В связи с этим лучше настроить презентацию не на автоматический показ, а на смену слайдов самим докладчиком.

Особо тщательно необходимо отнестись к оформлению презентации. Для всех слайдов презентации по возможности необходимо использовать один и тот же шаблон оформления, кегль – для заголовков - не меньше 24 пунктов, для информации - не менее 18.

В презентациях не принято ставить переносы в словах.

Наилучшей цветовой гаммой для презентации являются контрастные цвета фона и текста (белый фон – черный текст; темно-синий фон – светло-желтый текст и т. д.).

Лучше не смешивать разные типы шрифтов в одной презентации.

Рекомендуется не злоупотреблять прописными буквами (они читаются хуже).

ПОДГОТОВКА К ПРАКТИКО-ОРИЕНТИРОВАННЫМ ЗАДАНИЯМ

Практико-ориентированные задания выступают средством формирования у студентов системы интегрированных умений и навыков, необходимых для освоения профессиональных компетенций. Это могут быть ситуации, требующие применения умений и навыков, специфичных для соответствующего профиля обучения (знания содержания предмета), ситуации, требующие организации деятельности, выбора её оптимальной структуры личностно-ориентированных ситуаций (нахождение нестандартного способа решения).

Кроме этого, они выступают средством формирования у студентов умений определять, разрабатывать и применять оптимальные методы решения профессиональных задач. Они строятся на основе ситуаций, возникающих на различных уровнях осуществления практики и формулируются в виде производственных поручений (заданий).

Под практико-ориентированными заданиями понимают задачи из окружающей действительности, связанные с формированием практических навыков, необходимых в повседневной жизни, в том числе с использованием элементов производственных процессов.

Цель практико-ориентированных заданий – приобретение умений и навыков практической деятельности по изучаемой дисциплине.

Задачи практико-ориентированных заданий:

- закрепление, углубление, расширение и детализация знаний студентов при решении конкретных задач;
- развитие познавательных способностей, самостоятельности мышления, творческой активности;
- овладение новыми методами и методиками изучения конкретной учебной дисциплины;
- обучение приемам решения практических задач;
- выработка способности логического осмысления полученных знаний для выполнения заданий;
- обеспечение рационального сочетания коллективной и индивидуальной форм обучения.

Важными отличительными особенностями практико-ориентированных задания от стандартных задач (предметных, межпредметных, прикладных) являются:

- значимость (познавательная, профессиональная, общекультурная, социальная) получаемого результата, что обеспечивает познавательную мотивацию обучающегося;
- условие задания сформулировано как сюжет, ситуация или проблема, для разрешения которой необходимо использовать знания из разных разделов основного предмета, из другого предмета или из жизни, на которые нет явного указания в тексте задания;

- информация и данные в задании могут быть представлены в различной форме (рисунок, таблица, схема, диаграмма, график и т.д.), что потребует распознавания объектов;

- указание (явное или неявное) области применения результата, полученного при решении задания.

Кроме выделенных четырех характеристик, практико-ориентированные задания имеют следующие:

1. по структуре эти задания – нестандартные, т.е. в структуре задания не все его компоненты полностью определены;

2. наличие избыточных, недостающих или противоречивых данных в условии задания, что приводит к объемной формулировке условия;

3. наличие нескольких способов решения (различная степень рациональности), причем данные способы могут быть неизвестны учащимся, и их потребуется сконструировать.

При выполнении практико-ориентированных заданий следует руководствоваться следующими общими рекомендациями:

- для выполнения практико-ориентированного задания необходимо внимательно прочитать задание, повторить лекционный материал по соответствующей теме, изучить рекомендуемую литературу, в т.ч. дополнительную;

- выполнение практико-ориентированного задания включает постановку задачи, выбор способа решения задания, разработку алгоритма практических действий, программы, рекомендаций, сценария и т. п.;

- если практико-ориентированное задание выдается по вариантам, то получить номер варианта исходных данных у преподавателя; если нет вариантов, то нужно подобрать исходные данные самостоятельно, используя различные источники информации;

- для выполнения практико-ориентированного задания может использоваться метод малых групп. Работа в малых группах предполагает решение определенных образовательных задач в рамках небольших групп с последующим обсуждением полученных результатов. Этот метод развивает навыки сотрудничества, достижения компромиссного решения, аналитические способности.

ПОДГОТОВКА К ДИСКУССИИ

Современная практика предлагает широкий круг типов практических занятий. Среди них особое место занимает *дискуссия*, где в диалоге хорошо усваивается новая информация, видны убеждения студента, обсуждаются противоречия (явные и скрытые) и недостатки. Для обсуждения берутся конкретные актуальные вопросы, с которыми студенты предварительно ознакомлены. Дискуссия является одной из наиболее эффективных технологий группового взаимодействия, обладающей особыми возможностями в обучении, развитии и воспитании будущего специалиста.

Дискуссия (от лат. *discussio* - рассмотрение, исследование) - способ организации совместной деятельности с целью интенсификации процесса принятия решений в группе посредством обсуждения какого-либо вопроса или проблемы.

Дискуссия обеспечивает активное включение студентов в поиск истины; создает условия для открытого выражения ими своих мыслей, позиций, отношений к обсуждаемой теме и обладает особой возможностью воздействия на установки ее участников в процессе группового взаимодействия. Дискуссию можно рассматривать как *метод интерактивного обучения* и как особую технологию, включающую в себя другие методы и приемы обучения: «мозговой штурм», «анализ ситуаций» и т.д.

Обучающий эффект дискуссии определяется предоставляемой участнику возможностью получить разнообразную информацию от собеседников, продемонстрировать и повысить свою компетентность, проверить и уточнить свои представления и взгляды на обсуждаемую проблему, применить имеющиеся знания в процессе совместного решения учебных и профессиональных задач.

Развивающая функция дискуссии связана со стимулированием творчества обучающихся, развитием их способности к анализу информации и аргументированному, логически выстроенному доказательству своих идей и взглядов, с повышением коммуникативной активности студентов, их эмоциональной включенности в учебный процесс.

Влияние дискуссии на личностное становление студента обуславливается ее целостно - ориентирующей направленностью, созданием благоприятных условий для проявления индивидуальности, самоопределения в существующих точках зрения на определенную проблему, выбора своей позиции; для формирования умения взаимодействовать с другими, слушать и слышать окружающих, уважать чужие убеждения, принимать оппонента, находить точки соприкосновения, соотносить и согласовывать свою позицию с позициями других участников обсуждения.

Безусловно, наличие оппонентов, противоположных точек зрения всегда обостряет дискуссию, повышает ее продуктивность, позволяет создавать с их помощью конструктивный конфликт для более эффективного решения обсуждаемых проблем.

Существует несколько видов дискуссий, использование того или иного типа дискуссии зависит от характера обсуждаемой проблемы и целей дискуссии.

Условия эффективного проведения дискуссии:

- информированность и подготовленность студентов к дискуссии,
- свободное владение материалом, привлечение различных источников для аргументации отстаиваемых положений;
- правильное употребление понятий, используемых в дискуссии, их единообразное понимание;
- корректность поведения, недопустимость высказываний, задевающих личность оппонента; установление регламента выступления участников;
- полная включенность группы в дискуссию, участие каждого студента в ней.

Подготовка студентов к дискуссии: если тема объявлена заранее, то следует ознакомиться с указанной литературой, необходимыми справочными материалами, продумать свою позицию, четко сформулировать аргументацию, выписать цитаты, мнения специалистов.

В проведении дискуссии выделяется несколько этапов.

Этап 1-й, введение в дискуссию: формулирование проблемы и целей дискуссии; определение значимости проблемы, совместная выработка правил дискуссии; выяснение однозначности понимания темы дискуссии, используемых в ней терминов, понятий.

Этап 2-й, обсуждение проблемы: обмен участниками мнениями по каждому вопросу. Цель этапа - собрать максимум мнений, идей, предложений, соотнося их друг с другом.

Этап 3-й, подведение итогов обсуждения: выработка студентами согласованного мнения и принятие группового решения.

Далее подводятся итоги дискуссии, заслушиваются и защищаются проектные задания. После этого проводится "мозговой штурм" по нерешенным проблемам дискуссии, а также выявляются прикладные аспекты, которые можно рекомендовать для включения в курсовые и дипломные работы или в апробацию на практике.

Семинары-дискуссии проводятся с целью выявления мнения студентов по актуальным и проблемным вопросам.

ПОДГОТОВКА К ТЕСТИРОВАНИЮ

Тесты – это вопросы или задания, предусматривающие конкретный, краткий, четкий ответ на имеющиеся эталоны ответов. При самостоятельной подготовке к тестированию студенту необходимо:

1. готовясь к тестированию, проработать информационный материал по дисциплине; проконсультироваться с преподавателем по вопросу выбора учебной литературы;

2. четко выяснить все условия тестирования заранее. Студент должен знать, сколько тестов ему будет предложено, сколько времени отводится на тестирование, какова система оценки результатов и т. д.;

3. приступая к работе с тестами, внимательно и до конца нужно прочитать вопрос и предлагаемые варианты ответов; выбрать правильные (их может быть несколько); на отдельном листке ответов вписать цифру вопроса и буквы, соответствующие правильным ответам;

- в процессе решения желательно применять несколько подходов в решении задания. Это позволяет максимально гибко оперировать методами решения, находя каждый раз оптимальный вариант;

- не нужно тратить слишком много времени на трудный вопрос, нужно переходить к другим тестовым заданиям; к трудному вопросу можно обратиться в конце;

- обязательно необходимо оставить время для проверки ответов, чтобы избежать механических ошибок.

ПОДГОТОВКА К ПРОМЕЖУТОЧНОЙ АТТЕСТАЦИИ

При подготовке к *зачету* по дисциплине «*Стратегический менеджмент*» обучающемуся рекомендуется:

1. повторить пройденный материал и ответить на вопросы, используя конспект и материалы лекций. Если по каким-либо вопросам у студента недостаточно информации в лекционных материалах, то необходимо получить информацию из раздаточных материалов и/или учебников (литературы), рекомендованных для изучения дисциплины «*Стратегический менеджмент*».

Целесообразно также дополнить конспект лекций наиболее существенными и важными тезисами для рассматриваемого вопроса;

2. при изучении основных и дополнительных источников информации в рамках выполнения заданий на *зачете* особое внимание необходимо уделять схемам, рисункам, графикам и другим иллюстрациям, так как подобные графические материалы, как правило, в наглядной форме отражают главное содержание изучаемого вопроса;

3. при изучении основных и дополнительных источников информации в рамках выполнения заданий на *зачете* (в случаях, когда отсутствует иллюстративный материал) особое внимание необходимо обращать на наличие в тексте словосочетаний вида «во-первых», «во-вторых» и т.д., а также дефисов и перечислений (цифровых или буквенных), так как эти признаки, как правило, позволяют структурировать ответ на предложенное задание.

Подобную текстовую структуризацию материала слушатель может трансформировать в рисунки, схемы и т. п. для более краткого, наглядного и удобного восприятия (иллюстрации целесообразно отразить в конспекте лекций – это позволит оперативно и быстро найти, в случае необходимости, соответствующую информацию);

4. следует также обращать внимание при изучении материала для подготовки к *зачету* на словосочетания вида «таким образом», «подводя итог сказанному» и т.п., так как это признаки выражения главных мыслей и выводов по изучаемому вопросу (пункту, разделу). В отдельных случаях выводы по теме (разделу, главе) позволяют полностью построить (восстановить, воссоздать) ответ на поставленный вопрос (задание), так как содержат в себе основные мысли и тезисы для ответа.

ВВЕДЕНИЕ

Данные методические рекомендации необходимы для студентов бакалавриата по направлению подготовки 38.03.02 – «Менеджмент» при организации самостоятельной работы по дисциплине «Управление человеческими ресурсами» в рамках подготовки и защиты контрольной работы.

В методических рекомендациях содержатся особенности организации подготовки контрольной работы в виде реферата, требования к его оформлению, а также порядок защиты и критерии оценки.

ОРГАНИЗАЦИЯ ПОДГОТОВКИ КОНТРОЛЬНОЙ РАБОТЫ (РЕФЕРАТА)

Общая характеристика реферата

Написание реферата практикуется в учебном процессе в целях приобретения студентом необходимой профессиональной подготовки, развития умения и навыков самостоятельного научного поиска: изучения литературы по выбранной теме, анализа различных источников и точек зрения, обобщения материала, выделения главного, формулирования выводов и т. п. С помощью реферата студент может глубже постигать наиболее сложные проблемы дисциплины, учиться лаконично излагать свои мысли, правильно оформлять работу, докладывать результаты своего труда.

В «Толковом словаре русского языка» дается следующее определение: «**реферат** – краткое изложение содержания книги, статьи, исследования, а также доклад с таким изложением».

Различают два вида реферата:

- *репродуктивный* – воспроизводит содержание первичного текста в форме реферата-конспекта или реферата-резюме. В реферате-конспекте содержится фактическая информация в обобщённом виде, иллюстрированный материал, различные сведения о методах исследования, результатах исследования и возможностях их применения. В реферате-резюме содержатся только основные положения данной темы;

- *продуктивный* – содержит творческое или критическое осмысление реферируемого источника и оформляются в форме реферата-доклада или реферата-обзора. В реферате-докладе, наряду с анализом информации первоисточника, дается объективная оценка проблемы, и он имеет развёрнутый характер. Реферат-обзор составляется на основе нескольких источников и в нем сопоставляются различные точки зрения по исследуемой проблеме.

Студент для изложения материала должен выбрать продуктивный вид реферата.

Выбор темы реферата

Студенту предоставляется право выбора темы реферата из рекомендованного преподавателем дисциплины списка. Выбор темы должен быть осознанным и обоснованным с точки зрения познавательных интересов автора, а также полноты освещения темы в имеющейся научной литературе.

Если интересующая тема отсутствует в рекомендованном списке, то по согласованию с преподавателем студенту предоставляется право самостоятельно предложить тему реферата, раскрывающую содержание изучаемой дисциплины. Тема не должна быть слишком общей и глобальной, так как небольшой объем работы (до 20-25 страниц без учёта приложений) не позволит раскрыть ее.

Начинать знакомство с избранной темой лучше всего с чтения обобщающих работ по данной проблеме, постепенно переходя к узкоспециальной литературе. При этом

следует сразу же составлять библиографические выходные данные используемых источников (автор, название, место и год издания, издательство, страницы).

На основе анализа прочитанного и просмотренного материала по данной теме следует составить тезисы по основным смысловым блокам, с пометками, собственными суждениями и оценками. Предварительно подобранный в литературных источниках материал может превышать необходимый объем реферата.

Формулирование цели и составление плана реферата

Выбрав тему реферата и изучив литературу, необходимо сформулировать цель работы и составить план реферата.

Цель – это осознаваемый образ предвосхищаемого результата. Возможно, формулировка цели в ходе работы будет меняться, но изначально следует ее обозначить, чтобы ориентироваться на нее в ходе исследования. Формулирование цели реферата рекомендуется осуществлять при помощи глаголов: исследовать, изучить, проанализировать, систематизировать, осветить, изложить (представления, сведения), создать, рассмотреть, обобщить и т. д.

Определяясь с целью дальнейшей работы, параллельно необходимо думать над составлением плана, при этом четко соотносить цель и план работы. Правильно построенный план помогает систематизировать материал и обеспечить последовательность его изложения.

Наиболее традиционной является следующая **структура реферата**:

Титульный лист.

Оглавление (план, содержание).

Введение.

1. (полное наименование главы).

1.1. (полное название параграфа, пункта);

1.2. (полное название параграфа, пункта).

2. (полное наименование главы).

2.1. (полное название параграфа, пункта);

2.2. (полное название параграфа, пункта).

Заключение (выводы).

Библиография (список использованной литературы).

Приложения (по усмотрению автора).

Титульный лист оформляется в соответствии с Приложением.

Оглавление (план, содержание) включает названия всех глав и параграфов (пунктов плана) реферата и номера страниц, указывающие их начало в тексте реферата.

Введение. В этой части реферата обосновывается актуальность выбранной темы, формулируются цель и задачи работы, указываются используемые материалы и дается их краткая характеристика с точки зрения полноты освещения избранной темы. Объем введения не должен превышать 1-1,5 страницы.

Основная часть реферата может быть представлена двумя или тремя главами, которые могут включать 2-3 параграфа (пункта).

Здесь достаточно полно и логично излагаются главные положения в используемых источниках, раскрываются все пункты плана с сохранением связи между ними и последовательности перехода от одного к другому.

Автор должен следить за тем, чтобы изложение материала точно соответствовало цели и названию главы (параграфа). Материал в реферате рекомендуется излагать своими словами, не допуская дословного переписывания из литературных источников. В тексте обязательны ссылки на первоисточники, т. е. на тех авторов, у которых взят данный материал в виде мысли, идеи, вывода, числовых данных, таблиц, графиков, иллюстраций и пр.

Работа должна быть написана грамотным литературным языком. Сокращение слов в тексте не допускается, кроме общеизвестных сокращений и аббревиатуры. Каждый раздел рекомендуется заканчивать кратким выводом.

Заключение (выводы). В этой части обобщается изложенный в основной части материал, формулируются общие выводы, указывается, что нового лично для себя вынес автор реферата из работы над ним. Выводы делаются с учетом опубликованных в литературе различных точек зрения по проблеме, рассматриваемой в реферате, сопоставления их и личного мнения автора реферата. Заключение по объему не должно превышать 1,5-2 страниц.

Библиография (список использованной литературы) – здесь указывается реально использованная для написания реферата литература, периодические издания и электронные источники информации. Список составляется согласно правилам библиографического описания.

Приложения могут включать графики, таблицы, расчеты.

ТРЕБОВАНИЯ К ОФОРМЛЕНИЮ РЕФЕРАТА

Общие требования к оформлению реферата

Рефераты, как правило, требуют изучения и анализа значительного объема статистического материала, формул, графиков и т. п. В силу этого особое значение приобретает правильное оформление результатов проделанной работы.

Текст реферата должен быть подготовлен в печатном виде. Исправления и пометки не допускаются. Текст работы оформляется на листах формата А4, на одной стороне листа, с полями: левое – 25 мм, верхнее – 20 мм, правое – 15 мм и нижнее – 25 мм. При компьютерном наборе шрифт должен быть таким: тип шрифта Times New Roman, кегль 14, междустрочный интервал 1,5.

Рекомендуемый объем реферата – не менее 20 страниц. Титульный лист реферата оформляется студентом по образцу, данному в приложении 1.

Текст реферата должен быть разбит на разделы: главы, параграфы и т. д. Очередной раздел нужно начинать с нового листа.

Все страницы реферата должны быть пронумерованы. Номер страницы ставится снизу страницы, по центру. Первой страницей является титульный лист, но на ней номер страницы не ставится.

Таблицы

Таблицы по содержанию делятся на аналитические и неаналитические. Аналитические таблицы являются результатом обработки и анализа цифровых показателей. Как правило, после таких таблиц делается обобщение, которое вводится в текст словами: «таблица позволяет сделать вывод о том, что...», «таблица позволяет заключить, что...» и т. п.

В неаналитических таблицах обычно помещаются необработанные статистические данные, необходимые лишь для информации и констатации фактов.

Таблицы размещают после первого упоминания о них в тексте таким образом, чтобы их можно было читать без поворота работы или с поворотом по часовой стрелке.

Каждая таблица должна иметь нумерационный и тематический заголовок. Тематический заголовок располагается по центру таблицы, после нумерационного, размещённого в правой стороне листа и включающего надпись «Таблица» с указанием арабскими цифрами номера таблицы. Нумерация таблиц сквозная в пределах каждой главы. Номер таблицы состоит из двух цифр: первая указывает на номер главы, вторая – на номер таблицы в главе по порядку (например, «Таблица 2.2» – это значит, что представленная таблица вторая во второй главе).

Цифры в графах таблиц должны проставляться так, чтобы разряды чисел во всей графе были расположены один под другим. В одной графе количество десятичных знаков должно быть одинаковым. Если данные отсутствуют, то в графах ставят знак тире. Округление числовых значений величин до первого, второго и т. д. десятичного знака для различных значений одного и того же наименования показателя должно быть одинаковым.

Таблицу с большим количеством строк допускается переносить на другую страницу, при этом заголовок таблицы помещают только над ее первой частью, а над переносимой частью пишут «Продолжение таблицы» или «Окончание таблицы». Если в работе несколько таблиц, то после слов «Продолжение» или «Окончание» указывают номер таблицы, а само слово «таблица» пишут сокращенно, например, «Продолжение табл. 1.1», «Окончание табл. 1.1».

На все таблицы в тексте реферата должны быть даны ссылки с указанием их порядкового номера, например, «...в табл. 2.2».

Формулы

Формулы – это комбинации математических знаков, выражающие какие-либо предложения.

Формулы, приводимые в реферате, должны быть наглядными, а обозначения, применяемые в них, соответствовать стандартам.

Пояснения значений символов и числовых коэффициентов следует приводить непосредственно под формулой, в той последовательности, в какой они даны в формуле. Значение каждого символа и числового коэффициента дается с новой строки. Первую строку объяснения начинают со слова «где» без двоеточия после него.

Формулы и уравнения следует выделять из текста свободными строками. Если уравнение не умещается в одну строку, оно должно быть перенесено после знака равенства (=) или после знака (+), минуса (-), умножения (x) и деления (:).

Формулы нумеруют арабскими цифрами в пределах всей курсовой работы (реферата) или главы. В пределах реферата используют нумерацию формул одинарную, в пределах главы – двойную. Номер указывают с правой стороны листа на уровне формулы в круглых скобках.

В тексте ссылки на формулы приводятся с указанием их порядковых номеров, например: «...в формуле (2.2)» (второй формуле второй главы).

Иллюстрации

Иллюстрации позволяют наглядно представить явление или предмет такими, какими мы их зрительно воспринимаем, но без лишних деталей и подробностей.

Основными видами иллюстраций являются схемы, диаграммы и графики.

Схема – это изображение, передающее обычно с помощью условных обозначений и без соблюдения масштаба основную идею какого-либо устройства, предмета, сооружения или процесса и показывающее взаимосвязь их главных элементов.

Диаграмма – один из способов изображения зависимости между величинами. Наибольшее распространение получили линейные, столбиковые и секторные диаграммы.

Для построения линейных диаграмм используется координатное поле. По горизонтальной оси в изображенном масштабе откладывается время или факториальные признаки, на вертикальной – показатели на определенный момент (период) времени или размеры результативного независимого признака. Вершины ординат соединяются отрезками – в результате получается ломаная линия.

На столбиковых диаграммах данные изображаются в виде прямоугольников (столбиков) одинаковой ширины, расположенных вертикально или горизонтально. Длина (высота) прямоугольников пропорциональна изображенным ими величинам.

Секторная диаграмма представляет собой круг, разделенный на секторы, величины которых пропорциональны величинам частей изображаемого явления.

График – это результат обработки числовых данных. Он представляет собой условные изображения величин и их соотношений через геометрические фигуры, точки и линии.

Количество иллюстраций в работе должно быть достаточным для пояснения излагаемого текста.

Иллюстрации обозначаются словом «Рис.» и располагаются после первой ссылки на них в тексте так, чтобы их было удобно рассматривать без поворота работы или с поворотом по часовой стрелке. Иллюстрации должны иметь номер и наименование, расположенные по центру, под ней. Иллюстрации нумеруются в пределах главы арабскими цифрами, например: «Рис. 1.1» (первый рисунок первой главы). Ссылки на иллюстрации в тексте реферата приводят с указанием их порядкового номера, например: «...на рис. 1.1».

При необходимости иллюстрации снабжаются поясняющими данными (подрисуночный текст).

Приложения

Приложение – это часть основного текста, которая имеет дополнительное (обычно справочное) значение, но, тем не менее, необходима для более полного освещения темы. По форме они могут представлять собой текст, таблицы, графики, карты. В приложении помещают вспомогательные материалы по рассматриваемой теме: инструкции, методики, положения, результаты промежуточных расчетов, типовые проекты, имеющие значительный объем, затрудняющий чтение и целостное восприятие текста. В этом случае в тексте приводятся основные выводы (результаты) и делается ссылка на приложение, содержащее соответствующую информацию. Каждое приложение должно начинаться с новой страницы. В правом верхнем углу листа пишут слово «Приложение» и указывают номер приложения. Если в реферате больше одного приложения, их нумеруют последовательно арабскими цифрами, например: «Приложение 1», «Приложение 2» и т. д.

Каждое приложение должно иметь заголовок, который помещают ниже слова «Приложение» над текстом приложения, по центру.

При ссылке на приложение в тексте реферата пишут сокращенно строчными буквами «прил.» и указывают номер приложения, например: «...в прил. 1».

Приложения оформляются как продолжение текстовой части реферата со сквозной нумерацией листов. Число страниц в приложении не лимитируется и не включается в общий объем страниц реферата.

Библиографический список

Библиографический список должен содержать перечень и описание только тех источников, которые были использованы при написании реферата.

В библиографическом списке должны быть представлены монографические издания отечественных и зарубежных авторов, материалы профессиональной периодической печати (экономических журналов, газет и еженедельников), законодательные и др. нормативно-правовые акты. При составлении списка необходимо обратить внимание на достижение оптимального соотношения между монографическими изданиями, характеризующими глубину теоретической подготовки автора, и периодикой, демонстрирующей владение современными экономическими данными.

Наиболее распространенным способом расположения наименований литературных источников является алфавитный. Работы одного автора перечисляются в алфавитном порядке их названий. Исследования на иностранных языках помещаются в порядке латинского алфавита после исследований на русском языке.

Ниже приводятся примеры библиографических описаний использованных источников.

Статья одного, двух или трех авторов из журнала

Зотова Л. А., Еременко О. В. Инновации как объект государственного регулирования // *Экономист*. 2010. № 7. С. 17–19.

Статья из журнала, написанная более чем тремя авторами

Валютный курс и экономический рост / С. Ф. Алексашенко, А. А. Клепач, О. Ю. Осипова [и др.] // *Вопросы экономики*. 2010. № 8. С. 18–22.

Книга, написанная одним, двумя или тремя авторами

Иохин В. Я. Экономическая теория: учебник. М.: Юристъ, 2009. 178 с.

Книга, написанная более чем тремя авторами

Экономическая теория: учебник / В. Д. Камаев [и др.]. М.: ВЛАДОС, 2011. 143 с.

Сборники

Актуальные проблемы экономики и управления: сборник научных статей. Екатеринбург: УГГУ, 2010. Вып. 9. 146 с.

Статья из сборника

Данилов А. Г. Система ценообразования промышленного предприятия // *Актуальные проблемы экономики и управления: сб. научных статей*. Екатеринбург: УГГУ, 2010. Вып. 9. С. 107–113.

Статья из газеты

Крашаков А. С. Будет ли обвал рубля // *Аргументы и факты*. 2011. № 9. С. 3.

Библиографические ссылки

Библиографические ссылки требуется приводить при цитировании, заимствовании материалов из других источников, упоминании или анализе работ того или иного автора, а также при необходимости адресовать читателя к трудам, в которых рассматривался данный вопрос.

Ссылки должны быть затекстовыми, с указанием номера соответствующего источника (на который автор ссылается в работе) в соответствии с библиографическим списком и соответствующей страницы.

Пример оформления затекстовой ссылки

Ссылка в тексте: «При оценке стоимости земли необходимо учесть все возможности ее производственного использования» [17, С. 191].

В списке использованных источников:

17. *Борисов Е. Ф.* Основы экономики. М.: Юристъ, 2008. 308 с.

ОРГАНИЗАЦИЯ ЗАЩИТЫ РЕФЕРАТА

Необходимо заранее подготовить тезисы выступления (план-конспект).

Порядок защиты реферата.

1. Краткое сообщение, характеризующее цель и задачи работы, ее актуальность, полученные результаты, вывод и предложения.

2. Ответы студента на вопросы преподавателя.

3. Отзыв руководителя-консультанта о ходе выполнения работы.

Советы студенту:

• Готовясь к защите реферата, вы должны вспомнить материал максимально подробно, и это должно найти отражение в схеме вашего ответа. Но тут же необходимо выделить главное, что наиболее важно для понимания материала в целом, иначе вы сможете проговорить все 15-20 минут и не раскрыть существа вопроса. Особенно строго следует отбирать примеры и иллюстрации.

- Вступление должно быть очень кратким – 1-2 фразы (если вы хотите подчеркнуть при этом важность и сложность данного вопроса, то не говорите, что он сложен и важен, а покажите его сложность и важность).

- Целесообразнее вначале показать свою схему раскрытия вопроса, а уж потом ее детализировать.

- Рассказывать будет легче, если вы представите себе, что объясняете материал очень способному и хорошо подготовленному человеку, который не знает именно этого раздела, и что при этом вам обязательно нужно доказать важность данного раздела и заинтересовать в его освоении.

- Строго следите за точностью своих выражений и правильностью употребления терминов.

- Не пытайтесь рассказать побольше за счет ускорения темпа, но и не мямлите.

- Не демонстрируйте излишнего волнения и не напрашивайтесь на сочувствие.

- Будьте особенно внимательны ко всем вопросам преподавателя, к малейшим его замечаниям. И уж ни в коем случае его не перебивайте!

- Не бойтесь дополнительных вопросов – чаще всего преподаватель использует их как один из способов помочь вам или сэкономить время. Если вас прервали, а при оценке ставят в вину пропуск важной части материала, не возмущайтесь, а покажите план своего ответа, где эта часть стоит несколько позже того, на чем вы были прерваны.

- Прежде чем отвечать на дополнительный вопрос, необходимо сначала правильно его понять. Для этого нужно хотя бы немного подумать, иногда переспросить, уточнить: правильно ли вы поняли поставленный вопрос. И при ответе следует соблюдать тот же принцип экономности мышления, а не высказывать без разбора все, что вы можете сказать.

- Будьте доброжелательны и тактичны, даже если к ответу вы не готовы (это вина не преподавателя, а ваша).

ТЕМЫ КОНТРОЛЬНОЙ РАБОТЫ (РЕФЕРАТА)

1. Основные направления политики организации в отношении персонала.
2. Концепция управления персоналом в организации.
3. Принципы и методы построения системы управления персоналом организации.
4. Управление работой с персоналом в организации.
5. Сущность, цели и задачи кадрового планирования.
6. Статистика персонала и расчет показателей состояния персонала.
7. Сущность процесса подбора и найма персонала.
8. Методы организации и оптимизации подбора и найма персонала.
9. Текучесть кадров: причины и последствия.
10. Категории отбора персонала.
11. Принцип равных возможностей.
12. Интервьюирование кандидатов: цели, формы, место.
13. Предварительная подготовка собеседования: необходимые, возможные, нежелательные темы и вопросы.
14. Оптимизация численности персонала как постоянная задача кадровой службы.
15. Возможности и ограничения тестирования как метода отбора персонала.
16. Методы и формы профессионального обучения персонала.
17. Проблема выбора, эффективности и адекватности.
18. Концепция обучения взрослых людей.
19. Проблема оценки результатов обучения персонала.
20. Комплексная система оценки персонала организации.
21. Роль периодической аттестации в системе оценки персонала.

22. Содержание этапов аттестации и формы аттестации персонала.
23. Традиционная система компенсации (вознаграждению) персонала.
24. Управление системой льгот в организации.
25. Новые подходы к стимулированию и вознаграждения персонала.
26. Нетрадиционные системы компенсации.
27. Участие руководства организации в процессе управления персоналом.
28. Управление деловой карьерой в организации.
29. Формирование системы служебно-профессионального продвижения в организации.
30. Формы работы с кадровым резервом.

МЕТОДИКА ОЦЕНКИ КОНТРОЛЬНОЙ РАБОТЫ (РЕФЕРАТА)

Критерии оценивания:

достижение поставленной цели и задач исследования (новизна и актуальность поставленных в реферате проблем, правильность формулирования цели, определения задач исследования, правильность выбора методов решения задач и реализации цели; соответствие выводов решаемым задачам, поставленной цели, убедительность выводов);

уровень эрудированности автора по изученной теме (знание автором состояния изучаемой проблематики, цитирование источников, степень использования в работе результатов исследований);

личные заслуги автора реферата (новые знания, которые получены помимо основной образовательной программы, новизна материала и рассмотренной проблемы, научное значение исследуемого вопроса);

культура письменного изложения материала (логичность подачи материала, грамотность автора);

культура оформления материалов работы (соответствие реферата всем стандартным требованиям);

знания и умения на уровне требований стандарта данной дисциплины: знание фактического материала, усвоение общих понятий и идей;

степень обоснованности аргументов и обобщений (полнота, глубина, всестороннее раскрытие темы, корректность аргументации и системы доказательств, характер и достоверность примеров, иллюстративного материала, наличие знаний интегрированного характера, способность к обобщению);

качество и ценность полученных результатов (степень завершенности реферативного исследования, спорность или однозначность выводов);

использование профессиональной терминологии;

использование литературных источников.

Образец оформления титульного листа контрольной работы (реферата)

МИНОБРНАУКИ РОССИИ
Федеральное государственное бюджетное образовательное учреждение
высшего образования
«Уральский государственный горный университет»

Инженерно-экономический факультет

Кафедра экономики и менеджмента

КОНТРОЛЬНАЯ РАБОТА (РЕФЕРАТ)

по дисциплине
«Управление человеческими ресурсами»

на тему:

**СУЩНОСТЬ, ЦЕЛИ И ЗАДАЧИ КАДРОВОГО
ПЛАНИРОВАНИЯ**

Руководитель:
доц., д.э.н. Ядранский Д.Н.
Студент гр. М-21
Артёмова Елена Юрьевна

СОДЕРЖАНИЕ

ВВЕДЕНИЕ.....	3
ВОПРОСЫ ДЛЯ САМОПРОВЕРКИ.....	6
ОСНОВНЫЕ КАТЕГОРИИ ДИСЦИПЛИНЫ.....	9
САМООРГАНИЗАЦИЯ РАБОТЫ С ЛИТЕРАТУРОЙ.....	11
ПОДГОТОВКА ДОКЛАДА С ПРЕЗЕНТАЦИЕЙ.....	15
ПОДГОТОВКА К ДИСКУССИИ.....	20
ПОДГОТОВКА К ПРАКТИКО-ОРИЕНТИРОВАННЫМ ЗАДАНИЯМ.....	23
ПРАКТИКО-ОРИЕНТИРОВАННЫЕ ЗАДАНИЯ.....	25
ПОДГОТОВКА К ДЕЛОВОЙ ИГРЕ.....	34
ПОДГОТОВКА К ПРОМЕЖУТОЧНОЙ АТТЕСТАЦИИ.....	37

ВВЕДЕНИЕ

Самостоятельная работа в высшем учебном заведении - это часть учебного процесса, метод обучения, прием учебно-познавательной деятельности, комплексная целевая стандартизованная учебная деятельность с запланированными видом, типом, формами контроля.

Самостоятельная работа представляет собой плановую деятельность обучающихся по поручению и под методическим руководством преподавателя.

Целью самостоятельной работы студентов является закрепление тех знаний, которые они получили на аудиторных занятиях, а также способствование развитию у студентов творческих навыков, инициативы, умению организовать свое время.

Самостоятельная работа реализует следующие задачи:

- предполагает освоение курса дисциплины;
- помогает освоению навыков учебной и научной работы;
- способствует осознанию ответственности процесса познания;
- способствует углублению и пополнению знаний студентов, освоению ими навыков и умений;
- формирует интерес к познавательным действиям, освоению методов и приемов познавательного процесса,
- создает условия для творческой и научной деятельности обучающихся;
- способствует развитию у студентов таких личных качеств, как целеустремленность, заинтересованность, исследование нового.

Самостоятельная работа обучающегося выполняет следующие функции:

- развивающую (повышение культуры умственного труда, приобщение к творческим видам деятельности, обогащение интеллектуальных способностей студентов);
- информационно-обучающую (учебная деятельность студентов на аудиторных занятиях, неподкрепленная самостоятельной работой, становится мало результативной);
- ориентирующую и стимулирующую (процессу обучения придается ускорение и мотивация);
- воспитательную (формируются и развиваются профессиональные качества бакалавра и гражданина);
- исследовательскую (новый уровень профессионально-творческого мышления).

Организация самостоятельной работы студентов должна опираться на определенные требования, а, именно:

- сложность осваиваемых знаний должна соответствовать уровню развития студентов;
- стандартизация заданий в соответствии с логической системой курса дисциплины;
- объем задания должен соответствовать уровню студента;
- задания должны быть адаптированными к уровню студентов.

Содержание самостоятельной работы студентов представляет собой, с одной стороны, совокупность теоретических и практических учебных заданий, которые должен выполнить студент в процессе обучения, объект его деятельности; с другой стороны – это способ деятельности студента по выполнению соответствующего теоретического или практического учебного задания.

Свое внешнее выражение содержание самостоятельной работы студентов находит во всех организационных формах аудиторной и внеаудиторной деятельности, в ходе самостоятельного выполнения различных заданий.

Функциональное предназначение самостоятельной работы студентов в процессе лекций, практических занятий по овладению специальными знаниями заключается в самостоятельном прочтении, просмотре, прослушивании, наблюдении, конспектировании, осмыслении, запоминании и воспроизведении определенной информации. Цель и планирование самостоятельной работы студента определяет преподаватель. Вся информация осуществляется на основе ее воспроизведения.

Так как самостоятельная работа тесно связана с учебным процессом, ее необходимо рассматривать в двух аспектах:

1. аудиторная самостоятельная работа – лекционные, практические занятия;

2. внеаудиторная самостоятельная работа – дополнение лекционных материалов, подготовка к практическим занятиям, подготовка к участию в деловых играх и дискуссиях, выполнение письменных домашних заданий, Контрольных работ (рефератов и т.п.) и курсовых работ (проектов), докладов и др.

Основные формы организации самостоятельной работы студентов определяются следующими параметрами:

- содержание учебной дисциплины;
- уровень образования и степень подготовленности студентов;
- необходимость упорядочения нагрузки студентов при самостоятельной работе.

Таким образом, самостоятельная работа студентов является важнейшей составной частью процесса обучения.

Методические указания по организации самостоятельной работы и задания для обучающихся по дисциплине *«Управление человеческими ресурсами»* обращают внимание студента на главное, существенное в изучаемой дисциплине, помогают выработать умение анализировать явления и факты, связывать теоретические положения с практикой, а также облегчают подготовку к выполнению *контрольной работы* и сдаче экзамена.

Настоящие методические указания позволят студентам самостоятельно овладеть фундаментальными знаниями, профессиональными умениями и навыками деятельности по профилю подготовки, опытом творческой и исследовательской деятельности, и направлены на формирование компетенций, предусмотренных учебным планом поданному профилю.

Видами самостоятельной работы обучающихся по дисциплине *«Управление человеческими ресурсами»* являются:

- повторение материала лекций;
- самостоятельное изучение тем курса (в т. ч. рассмотрение основных категорий дисциплины, работа с литературой);
- ответы на вопросы для самопроверки (самоконтроля);
- подготовка к практическим (семинарским) занятиям (в т. ч. подготовка доклада, подготовка к дискуссии, подготовка к выполнению практико-ориентированного задания);
- подготовка контрольной работы (реферата);
- подготовка к экзамену.

В методических указаниях представлены материалы для самостоятельной работы и рекомендации по организации отдельных её видов.

ВОПРОСЫ ДЛЯ САМОПРОВЕРКИ

Раздел 1. Современные концепции управления человеческими ресурсами.

Тема 1.1. Понятие, содержание и цели управления человеческими ресурсами.

История развития теории управления человеческими ресурсами.

Цели и задачи системы управления человеческими ресурсами в организации.

Тема 1.2. Человеческие ресурсы организации как объект управления

Эволюция понятия «человеческие ресурсы».

Характерные особенности и отличительные черты человеческих ресурсов.

Феномен «Человеческих ресурсов» и его осмысление в иностранном и отечественном подходах к управлению.

Источник человеческих ресурсов и распределение выгоды от их использования.

Тема 1.3. Задачи, функции и методы управления персоналом современной организации.

Задачи, управления персоналом современной организации.

Функции управления персоналом современной организации.

Методы управления персоналом современной организации.

Политика управления человеческими ресурсами в организации.

Тема 1.4. Потребность организации в человеческих ресурсах.

Методы определения потребности организации в человеческих ресурсах.

Планирование потребности в персонале.

Тема 1.5. Стратегия подбора персонала.

Процесс подбора персонала.

Внутренний и внешний набор персонала.

Методы привлечения кандидатов.

Источники и методы набора сотрудников.

Тема 1.6. Тактика отбора и найма персонала

Цели и структура отбора.

Психологическое тестирование персонала.

Критерии эффективности системы найма.

Этапы отбора персонала.

Процесс приема, перевода, увольнения.

Раздел 2. Система управления карьерой в современной организации.

Тема 2.1. Оценка персонала.

Методы оценки персонала.

Теория и практика оценки персонала.

Аттестация кадров.

Формирование резерва кадров и планирование деловой карьеры.

Тема 2.2. Адаптация персонала.

Понятие адаптации, ее основные направления.

Роль и значение первичной адаптации.

Профессиональная адаптация.

Социально- психологическая адаптация.

Психофизиологическая адаптация.

Тема 2.3. Обучение персонала.

Место обучения в системе управления персоналом.

Виды и методы обучения.

Оценка эффективности обучения.

Коучинг как современный подход к обучению и развитию персонала организации.

Раздел 3. Организационное поведение, его роль в управлении человеческими ресурсами.

Тема 3.1. Корпоративная культура как инструмент управления человеческими ресурсами.

Культура, субкультура как инструмент организации людей.

Социокультурная среда (образование и культурное развитие руководства и сотрудников), как основа развития корпоративной культуры,

Тема 3.2. Иерархия ценностей и проблема приверженности

Ценности, как основной источник формирования и развития корпоративной культуры и объект воздействия организационной культуры.

Приверженность как ведущая ценностная установка высококвалифицированного профессионала.

Тема 3.3. Элементы и разнообразие организационных культур.

Организационная культура как набор традиций, ценностей, символов, общепринятых поведенческих установок и алгоритмов деятельности, объединяющих руководителей и сотрудников организации.

Основные элементы организационной культуры.

Классификация организационных культур.

Значения развития организационной культуры для управления человеческими ресурсами.

Раздел 4. Мотивация и стимулирование персонала.

Тема 4.1. Мотивации, ее роль в управлении человеческими ресурсами.

Категории «мотив», потребность.

Мотивация как набор потребностей, удовлетворяемых человеком в процессе профессиональной деятельности.

Значение высокой мотивации в управлении человеческими ресурсами.

Тема 4.2. Основные принципы трудовой мотивации.

Принципы трудовой мотивации в организации.

Взаимосвязь организационной культуры и мотивации.

Основные элементы трудовой мотивации.

Тема 4.3. Стимулирование персонала и его роль в управлении человеческими ресурсами.

Понятие стимул и стимулирование.

Сходство и различия между феноменами мотивации и стимулирования.

Вознаграждение сотрудников организации, элементы системы вознаграждений.

Системы и формы оплаты труда персонала организации.

ОСНОВНЫЕ КАТЕГОРИИ ДИСЦИПЛИНЫ

Тема 1.1. Понятие, содержание и цели управления человеческими ресурсами.

Генри Форд
Фредерик У Тейлор
Алексей Капитонович Гастев
Платон Михайлович Керенцев
Цели УЧР – гносеологические
Станислав Густавович Струмилини
Цели УЧР праксеологические
Задачи УЧР прикладные

Тема 1.2. Человеческие ресурсы организации как объект управления

Ресурсный подход ЧР
Системный подход ЧР
Стоимостной подход ЧР
Особенности ЧР
Феномен ЧР
Источники ЧР
Альтернатива ЧР

Тема 1.3. Задачи, функции и методы управления персоналом современной организации.

Задачи, управления персоналом
Особенности современной организации.
Планирование
Организация
Мотивация
Контроль
Методы управления (экономические, социально-психологические, административные)

Тема 1.4. Потребность организации в человеческих ресурсах.

Прогноз
Моделирование
Нормирование
Расчет по показателям
Стратегическая потребность
Тактическая потребность

Тема 1.5. Стратегия подбора персонала.

Подбор
Этапы подбора
Способы подбора
Внутренний подбор
Внешний подбор
Методы привлечения кандидатов.
Источники набора сотрудников
Методы набора сотрудников.

Тема 1.6. Тактика отбора и найма персонала

Отбор персонала.

Цели отбора персонала
Методы отбора персонала
Психологическое тестирование персонала.
Оценка эффективности отбора персонала.
Критерии эффективности системы найма.
Прием персонала
Перевод персонала
Увольнение персонала.

Раздел 2. Система управления карьерой в современной организации.

Тема 2.1. Оценка персонала.

Аттестация кадров.
МВО
РМ
«360⁰»
Ассесмент центр
Кадровый резерв
Деловая карьера
Планирование карьеры

Тема 2.2. Адаптация персонала.

Адаптация
Направления адаптации
Этапы адаптации
Первичная адаптация
Профессиональная адаптация.
Социально- психологическая адаптация.
Психофизиологическая адаптация.

Тема 2.3. Обучение персонала.

Обучение персонала
Виды обучения
Методы обучения
Формы обучения
Оценка эффективности обучения.
Коучинг

Раздел 3. Организационное поведение, его роль в управлении человеческими ресурсами.

Тема 3.1. Корпоративная культура как инструмент управления человеческими ресурсами.

Культура персонала (населения),
Субкультура
Социальная среда
Формирование культуры
Корпоративная культура
Организационная культура

Тема 3.2. Иерархия ценностей и проблема приверженности

Индивидуальные ценности

Групповые ценности
Пирамида ценностей
Иерархия ценностей
Теория ценностей
Установки
Ценностные ориентации

Тема 3.3. Элементы и разнообразие организационных культур.

Организационная культура
Традиции
Обряды
Алгоритмы действия
Поведенческие установки
Классификация организационных культур.

Раздел 4. Мотивация и стимулирование персонала.

Тема 4.1. Мотивации, ее роль в управлении человеческими ресурсами.

Мотив
Стимул
Потребность.
Мотивация
Мотивы, удовлетворяемые в труде
Особенности мотивации представителей разных культур

Тема 4.2. Основные принципы трудовой мотивации.

Материальная мотивация
Нематериальная мотивация
Статусная мотивация
Взаимосвязь организационной культуры и мотивации.
Примеры мотивирующих ценностей

Тема 4.3. Стимулирование персонала и его роль в управлении человеческими ресурсами.

Стимулирование.
Материальное стимулирование
Нематериальное стимулирование
Оплата труда
Тарифная система
Бестарифные системы
Элементы системы вознаграждений.
Другие формы вознаграждения

САМООРГАНИЗАЦИЯ РАБОТЫ С ЛИТЕРАТУРОЙ

Самостоятельное изучение тем курса осуществляется на основе списка рекомендуемой литературы к дисциплине. При работе с книгой необходимо научиться правильно ее читать, вести записи. Самостоятельная работа с учебными и научными изданиями профессиональной и общекультурной тематики – это важнейшее условие формирования научного способа познания.

Основные приемы работы с литературой можно свести к следующим:

- составить перечень книг, с которыми следует познакомиться;
- перечень должен быть систематизированным (что необходимо для семинаров, что для экзаменов, что пригодится для написания курсовых и выпускных квалификационных работ (ВКР), а что выходит за рамки официальной учебной деятельности, и расширяет общую культуру);
- обязательно выписывать все выходные данные по каждой книге (при написании курсовых и выпускных квалификационных работ это позволит экономить время);
- определить, какие книги (или какие главы книг) следует прочитать более внимательно, а какие – просто просмотреть;
- при составлении перечней литературы следует посоветоваться с преподавателями и руководителями ВКР, которые помогут сориентироваться, на что стоит обратить большее внимание, а на что вообще не стоит тратить время;
- все прочитанные монографии, учебники и научные статьи следует конспектировать, но это не означает, что надо конспектировать «все подряд»: можно выписывать кратко основные идеи автора и иногда приводить наиболее яркие и показательные цитаты (с указанием страниц);
- если книга – собственная, то допускается делать на полях книги краткие пометки или же в конце книги, на пустых страницах просто сделать свой «предметный указатель», где отмечаются наиболее интересные мысли и обязательно указываются страницы в тексте автора;
- следует выработать способность «воспринимать» сложные тексты; для этого лучший прием – научиться «читать медленно», когда понятно каждое прочитанное слово (а если слово незнакомое, то либо с помощью словаря, либо с помощью преподавателя обязательно его узнать). Таким образом, чтение текста является частью познавательной деятельности. Ее цель – извлечение из текста необходимой информации.

От того, насколько осознанна читающим собственная внутренняя установка при обращении к печатному слову (найти нужные сведения, усвоить информацию полностью или частично, критически проанализировать материал и т.п.) во многом зависит эффективность осуществляемого действия. Грамотная работа с книгой, особенно если речь идет о научной литературе, предполагает соблюдение ряда правил, для овладения которыми необходимо настойчиво учиться. Это серьезный, кропотливый труд. Прежде всего, при такой работе невозможен формальный, поверхностный подход. Не механическое заучивание, не простое накопление цитат, выдержек, а

сознательное усвоение прочитанного, осмысление его, стремление дойти до сути – вот главное правило. Другое правило – соблюдение при работе над книгой определенной последовательности. Вначале следует ознакомиться с оглавлением, содержанием предисловия или введения. Это дает общую ориентировку, представление о структуре и вопросах, которые рассматриваются в книге.

Следующий этап – чтение. Первый раз целесообразно прочитать книгу с начала до конца, чтобы получить о ней цельное представление. При повторном чтении происходит постепенное глубокое осмысление каждой главы, критического материала и позитивного изложения; выделение основных идей, системы аргументов, наиболее ярких примеров и т.д. Непременным правилом чтения должно быть выяснение незнакомых слов, терминов, выражений, неизвестных имен, названий. Студентам с этой целью рекомендуется заводить специальные тетради или блокноты. Важная роль в связи с этим принадлежит библиографической подготовке студентов. Она включает в себя умение активно, быстро пользоваться научным аппаратом книги, справочными изданиями, каталогами, умение вести поиск необходимой информации, обрабатывать и систематизировать ее.

Выделяют четыре основные установки в чтении текста:

- информационно-поисковая (задача – найти, выделить искомую информацию);
- усваивающая (усилия читателя направлены на то, чтобы как можно полнее осознать и запомнить, как сами сведения, излагаемые автором, так и всю логику его рассуждений);
- аналитико-критическая (читатель стремится критически осмыслить материал, проанализировав его, определив свое отношение к нему);
- творческая (создает у читателя готовность в том или ином виде – как отправной пункт для своих рассуждений, как образ для действия по аналогии и т.п. – использовать суждения автора, ход его мыслей, результат наблюдения, разработанную методику, дополнить их, подвергнуть новой проверке).

С наличием различных установок обращения к тексту связано существование и нескольких видов чтения:

- библиографическое – просматривание карточек каталога, рекомендательных списков, сводных списков журналов и статей за год и т.п.;
- просмотрное – используется для поиска материалов, содержащих нужную информацию, обычно к нему прибегают сразу после работы со списками литературы и каталогами, в результате такого просмотра читатель устанавливает, какие из источников будут использованы в дальнейшей работе;
- ознакомительное – подразумевает сплошное, достаточно подробное прочтение отобранных статей, глав, отдельных страниц; цель – познакомиться с характером информации, узнать, какие вопросы вынесены автором на рассмотрение, провести сортировку материала;
- изучающее – предполагает доскональное освоение материала; в ходе такого чтения проявляется доверие читателя к автору, готовность принять

изложенную информацию, реализуется установка на предельно полное понимание материала;

- аналитико-критическое и творческое чтение – два вида чтения близкие между собой тем, что участвуют в решении исследовательских задач.

Первый из них предполагает направленный критический анализ, как самой информации, так и способов ее получения и подачи автором; второе – поиск тех суждений, фактов, по которым, или, в связи с которыми, читатель считает нужным высказать собственные мысли.

Из всех рассмотренных видов чтения основным для студентов является изучающее – именно оно позволяет в работе с учебной и научной литературой накапливать знания в различных областях. Вот почему именно этот вид чтения в рамках образовательной деятельности должен быть освоен в первую очередь. Кроме того, при овладении данным видом чтения формируются основные приемы, повышающие эффективность работы с текстом. Научная методика работы с литературой предусматривает также ведение записи прочитанного. Это позволяет привести в систему знания, полученные при чтении, сосредоточить внимание на главных положениях, зафиксировать, закрепить их в памяти, а при необходимости вновь обратиться к ним.

Основные виды систематизированной записи прочитанного:

Аннотирование – предельно краткое связное описание просмотренной или прочитанной книги (статьи), ее содержания, источников, характера и назначения.

Планирование – краткая логическая организация текста, раскрывающая содержание и структуру изучаемого материала.

Тезирование – лаконичное воспроизведение основных утверждений автора без привлечения фактического материала.

Цитирование – дословное выписывание из текста выдержек, извлечений, наиболее существенно отражающих ту или иную мысль автора.

Конспектирование – краткое и последовательное изложение содержания прочитанного. Конспект – сложный способ изложения содержания книги или статьи в логической последовательности. Конспект аккумулирует в себе предыдущие виды записи, позволяет всесторонне охватить содержание книги, статьи. Поэтому умение составлять план, тезисы, делать выписки и другие записи определяет и технологию составления конспекта.

Как правильно составлять конспект? Внимательно прочитайте текст. Уточните в справочной литературе непонятные слова. При записи не забудьте вынести справочные данные на поля конспекта. Выделите главное, составьте план, представляющий собой перечень заголовков, подзаголовков, вопросов, последовательно раскрываемых затем в конспекте. Это первый элемент конспекта. Вторым элементом конспекта являются тезисы. Тезис - это кратко сформулированное положение. Для лучшего усвоения и запоминания материала следует записывать тезисы своими словами. Тезисы, выдвигаемые в конспекте, нужно доказывать. Поэтому третий элемент конспекта - основные доводы, доказывающие истинность рассматриваемого тезиса. В конспекте

могут быть положения и примеры. Законспектируйте материал, четко следуя пунктам плана. При конспектировании старайтесь выразить мысль своими словами. Записи следует вести четко, ясно. Грамотно записывайте цитаты. Цитируя, учитывайте лаконичность, значимость мысли. При оформлении конспекта необходимо стремиться к емкости каждого предложения. Мысли автора книги следует излагать кратко, заботясь о стиле и выразительности написанного. Число дополнительных элементов конспекта должно быть логически обоснованным, записи должны распределяться в определенной последовательности, отвечающей логической структуре произведения. Для уточнения и дополнения необходимо оставлять поля.

Конспектирование - наиболее сложный этап работы. Овладение навыками конспектирования требует от студента целеустремленности, повседневной самостоятельной работы. Конспект ускоряет повторение материала, экономит время при повторном, после определенного перерыва, обращении к уже знакомой работе. Учитывая индивидуальные особенности каждого студента, можно дать лишь некоторые, наиболее оправдавшие себя общие правила, с которыми преподаватель и обязан познакомить студентов:

1. Главное в конспекте не объем, а содержание. В нем должны быть отражены основные принципиальные положения источника, то новое, что внес его автор, основные методологические положения работы. Умение излагать мысли автора сжато, кратко и собственными словами приходит с опытом и знаниями. Но их накоплению помогает соблюдение одного важного правила – не торопиться записывать при первом же чтении, вносить в конспект лишь то, что стало ясным.

2. Форма ведения конспекта может быть самой разнообразной, она может изменяться, совершенствоваться. Но начинаться конспект всегда должен с указания полного наименования работы, фамилии автора, года и места издания; цитаты берутся в кавычки с обязательной ссылкой на страницу книги.

3. Конспект не должен быть «слепым», безликим, состоящим из сплошного текста. Особо важные места, яркие примеры выделяются цветным подчеркиванием, взятием в рамочку, оттенением, пометками на полях специальными знаками, чтобы можно было быстро найти нужное положение. Дополнительные материалы из других источников можно давать на полях, где записываются свои суждения, мысли, появившиеся уже после составления конспекта.

ПОДГОТОВКА ДОКЛАДА С ПРЕЗЕНТАЦИЕЙ

Одной из форм текущего контроля является доклад, который представляет собой продукт самостоятельной работы студента.

Доклад - это публичное выступление по представлению полученных результатов решения определенной учебно-практической, учебно-исследовательской или научной темы.

Как правило, в основу доклада ложится анализ литературы по проблеме. Он должен носить характер краткого, но в то же время глубоко аргументированного устного сообщения. В нем студент должен, по возможности, полно осветить различные точки зрения на проблему, выразить собственное мнение, сделать критический анализ теоретического и практического материала.

Подготовка доклада является обязательной для обучающихся, если доклад презентацией указан в перечне форм текущего контроля успеваемости в рабочей программе дисциплины.

Доклад должен быть рассчитан на 7-10 минут. Как правило, предполагает подготовку презентации.

Презентация (от англ. «presentation» - представление) - это набор цветных слайдов на определенную тему, который хранится в файле специального формата с расширением PP.

Целью презентации - донести до целевой аудитории полноценную информацию об объекте презентации, изложенной в докладе, в удобной форме.

Перечень примерных тем докладов с презентацией представлен в рабочей программе дисциплины, он выдается обучающимся заблаговременно вместе с методическими указаниями по подготовке. Темы могут распределяться студентами самостоятельно (по желанию), а также закрепляться преподавателем дисциплины.

При подготовке доклада с презентацией обучающийся должен продемонстрировать умение самостоятельного изучения отдельных вопросов, структурирования основных положений рассматриваемых проблем, публичного выступления, позиционирования себя перед коллективом, навыки работы с библиографическими источниками и оформления научных текстов.

В ходе подготовки к докладу с презентацией обучающемуся необходимо:

- выбрать тему и определить цель выступления.

Для этого, остановитесь на теме, которая вызывает у Вас больший интерес; определите цель выступления; подумайте, достаточно ли вы знаете по выбранной теме или проблеме и сможете ли найти необходимый материал;

- осуществить сбор материала к выступлению.

Начинайте подготовку к докладу заранее; обращайтесь к справочникам, энциклопедиям, научной литературе по данной проблеме; записывайте необходимую информацию на отдельных листах или тетради;

- организовать работу с литературой.

При подборе литературы по интересующей теме определить конкретную цель поиска: что известно по данной теме? что хотелось бы узнать? для чего нужна эта информация? как ее можно использовать в практической работе?

- во время изучения литературы следует: записывать вопросы, которые возникают по мере ознакомления с источником, а также ключевые слова, мысли, суждения; представлять наглядные примеры из практики;

- обработать материал.

Учитывайте подготовку и интересы слушателей; излагайте правдивую информацию; все мысли должны быть взаимосвязаны между собой.

При подготовке доклада с презентацией особо необходимо обратить внимание на следующее:

- подготовка доклада начинается с изучения источников, рекомендованных к соответствующему разделу дисциплины, а также специальной литературы для докладчика, список которой можно получить у преподавателя;

- важно также ознакомиться с имеющимися по данной теме монографиями, учебными пособиями, научными информационными статьями, опубликованными в периодической печати.

Относительно небольшой объем текста доклада, лимит времени, отведенного для публичного выступления, обуславливает потребность в тщательном отборе материала, умелом выделении главных положений в содержании доклада, использовании наиболее доказательных фактов и убедительных примеров, исключении повторений и многословия.

Решить эти задачи помогает составление развернутого плана.

План доклада должен содержать следующие главные компоненты: краткое вступление, вопросы и их основные тезисы, заключение, список литературы.

После составления плана можно приступить к написанию текста. Во вступлении важно показать актуальность проблемы, ее практическую значимость. При изложении вопросов темы раскрываются ее основные положения. Материал содержания вопросов полезно располагать в таком порядке: тезис; доказательство тезиса; вывод и т. д.

Тезис - это главное основополагающее утверждение. Он обосновывается путем привлечения необходимых цитат, цифрового материала, ссылок на статьи. При изложении содержания вопросов особое внимание должно быть обращено на раскрытие причинно-следственных связей, логическую последовательность тезисов, а также на формулирование окончательных выводов. Выводы должны быть краткими, точными, достаточно аргументированными всем содержанием доклада.

В процессе подготовки доклада студент может получить консультацию у преподавателя, а в случае необходимости уточнить отдельные положения.

Выступление

При подготовке к докладу перед аудиторией необходимо выбрать способ выступления:

- устное изложение с опорой на конспект (опорой могут также служить заранее подготовленные слайды);

- чтение подготовленного текста.

Чтение заранее написанного текста значительно уменьшает влияние выступления на аудиторию. Запоминание написанного текста заметно сковывает выступающего и привязывает к заранее составленному плану, не давая возможности откликаться на реакцию аудитории.

Короткие фразы легче воспринимаются на слух, чем длинные.

Необходимо избегать сложных предложений, причастных и деепричастных оборотов. Излагая сложный вопрос, нужно постараться передать информацию по частям.

Слова в речи надо произносить четко и понятно, не надо говорить слишком быстро или, наоборот, растягивать слова. Надо произнести четко особенно ударную гласную, что оказывает наибольшее влияние на разборчивость речи.

Пауза в устной речи выполняет ту же роль, что знаки препинания в письменной. После сложных выводов или длинных предложений необходимо сделать паузу, чтобы слушатели могли вдуматься в сказанное или правильно понять сделанные выводы. Если выступающий хочет, чтобы его понимали, то не следует говорить без паузы дольше, чем пять с половиной секунд.

Особое место в выступлении занимает обращение к аудитории. Известно, что обращение к собеседнику по имени создает более доверительный контекст деловой беседы. При публичном выступлении также можно использовать подобные приемы. Так, косвенными обращениями могут служить такие выражения, как «Как Вам известно», «Уверен, что Вас это не оставит равнодушными». Выступающий показывает, что слушатели интересны ему, а это самый простой путь достижения взаимопонимания.

Во время выступления важно постоянно контролировать реакцию слушателей. Внимательность и наблюдательность в сочетании с опытом позволяют оратору уловить настроение публики. Возможно, рассмотрение некоторых вопросов придется сократить или вовсе отказаться от них.

После выступления нужно быть готовым к ответам на возникшие у аудитории вопросы.

Стоит обратить внимание на вербальные и невербальные составляющие общения. Небрежность в жестах недопустима. Жесты могут быть приглашающими, отрицающими, вопросительными, они могут подчеркнуть нюансы выступления.

Презентация

Презентация наглядно сопровождает выступление.

Этапы работы над презентацией могут быть следующими:

- осмыслите тему, выделите вопросы, которые должны быть освещены в рамках данной темы;

- составьте тезисы собранного материала. Подумайте, какая часть информации может быть подкреплена или полностью заменена изображениями, какую информацию можно представить в виде схем;
- подберите иллюстративный материал к презентации: фотографии, рисунки, фрагменты художественных и документальных фильмов, материалы кинохроники, разработайте необходимые схемы;
- подготовленный материал систематизируйте и «упакуйте» в отдельные блоки, которые будут состоять из собственно текста (небольшого по объему), схем, графиков, таблиц и т.д.;
- создайте слайды презентации в соответствии с необходимыми требованиями;
- просмотрите презентацию, оцените ее наглядность, доступность, соответствие языковым нормам.

Требования к оформлению презентации

Компьютерную презентацию, сопровождающую выступление докладчика, удобнее всего подготовить в программе MS Power Point.

Презентация как документ представляет собой последовательность сменяющих друг друга слайдов. Чаще всего демонстрация презентации проецируется на большом экране, реже – раздается собравшимся как печатный материал.

Количество слайдов должно быть пропорционально содержанию и продолжительности выступления (например, для 5-минутного выступления рекомендуется использовать не более 10 слайдов).

На первом слайде обязательно представляется тема выступления и сведения об авторах.

Следующие слайды можно подготовить, используя две различные стратегии их подготовки:

1-я стратегия: на слайды выносятся опорный конспект выступления и ключевые слова с тем, чтобы пользоваться ими как планом для выступления. В этом случае к слайдам предъявляются следующие требования:

- объем текста на слайде – не больше 7 строк;
- маркированный/нумерованный список содержит не более 7 элементов;
- отсутствуют знаки пунктуации в конце строк в маркированных и нумерованных списках;
- значимая информация выделяется с помощью цвета, кегля, эффектов анимации.

Особо внимательно необходимо проверить текст на отсутствие ошибок и опечаток. Основная ошибка при выборе данной стратегии состоит в том, что выступающие заменяют свою речь чтением текста со слайдов.

2-я стратегия: на слайды помещается фактический материал (таблицы, графики, фотографии и пр.), который является уместным и достаточным средством наглядности, помогает в раскрытии стержневой идеи выступления. В этом случае к слайдам предъявляются следующие требования:

- выбранные средства визуализации информации (таблицы, схемы, графики и т. д.) соответствуют содержанию;
- использованы иллюстрации хорошего качества (высокого разрешения), с четким изображением (как правило, никто из присутствующих не заинтересован вчитываться в текст на ваших слайдах и всматриваться в мелкие иллюстрации).

Максимальное количество графической информации на одном слайде – 2 рисунка (фотографии, схемы и т.д.) с текстовыми комментариями (не более 2 строк к каждому). Наиболее важная информация должна располагаться в центре экрана.

Обычный слайд, без эффектов анимации, должен демонстрироваться на экране не менее 10 - 15 секунд. За меньшее время аудитория не успеет осознать содержание слайда.

Слайд с анимацией в среднем должен находиться на экране не меньше 40 – 60 секунд (без учета времени на случайно возникшее обсуждение). В связи с этим лучше настроить презентацию не на автоматический показ, а на смену слайдов самим докладчиком.

Особо тщательно необходимо отнестись к оформлению презентации. Для всех слайдов презентации по возможности необходимо использовать один и тот же шаблон оформления, кегль – для заголовков - не меньше 24 пунктов, для информации - не менее 18.

В презентациях не принято ставить переносы в словах.

Наилучшей цветовой гаммой для презентации являются контрастные цвета фона и текста (белый фон – черный текст; темно-синий фон – светло-желтый текст и т. д.).

Лучше не смешивать разные типы шрифтов в одной презентации.

Рекомендуется не злоупотреблять прописными буквами (они читаются хуже).

ПОДГОТОВКА К ДИСКУССИИ

Дискуссия - практическое занятие, в основе его заложены несколько различных точек зрения на один и тот же вопрос, в результате обсуждения которых участники приходят к приемлемым для каждого из них позициям и решениям. Современный образовательный метод по сути своей является «проблемно-ориентированным подходом к обучению и позволяет сфокусировать внимание студентов на анализе и разрешении какой-либо конкретной проблемной ситуации.

Цель дискуссии - раскрыть широкий спектр мнений по выбранной для обсуждения проблеме с разных точек зрения, обсудить неясные и спорные моменты, связанные с данной проблемой, и достичь консенсуса, то есть всестороннее глубокое рассмотрение актуальной проблемы путем ее свободного группового обсуждения.

Неотъемлемые составляющие дискуссии - это:

1. неразрешённый вопрос;
2. равноправное участие представителей всех заинтересованных сторон;
3. выработка приемлемых для всех участников решений по обсуждаемому вопросу.

При проведении дискуссии для достижения положительного результата и создания деловой атмосферы необходимо:

- предусмотреть оптимальное количество участников;
- обеспечить работу технических средств для аудио- и видеозаписи;
- установить регламент выступлений;
- обеспечить соответствующее оформление аудитории.

Методика организации и проведения дискуссии

Обычно выделяют три этапа в организации и проведении «круглого стола»: подготовительный, дискуссионный и завершающий. Для каждого этапа студент должен быть соответствующим образом подготовлен:

1. *Подготовительный этап:*

- выбор проблемы (проблема должна быть острой, актуальной, имеющей различные пути решения). Выбранная для обсуждения проблема может носить междисциплинарный характер, она должна представлять практический интерес для аудитории с точки зрения развития профессиональных компетенций. Тема заранее студенту известна. Тему задает преподаватель;

- подбор модератора (модератор руководит дискуссией, поэтому должен на высоком уровне владеть искусством создания доверительной атмосферы и поддержания дискуссии, а также методом наращивания информации). Студент может быть модератором при должной подготовке и помощи со стороны преподавателя;

- подбор дискутантов;

- подготовка сценария (проведение дискуссии по заранее спланированному сценарию позволяет избежать спонтанности и хаотичности в дискуссии). Сценарий также заранее студенту известен, так как его

выполнение на занятии предполагает дополнительную самостоятельную подготовку вне аудитории.

Сценарий предполагает:

- определение понятийного аппарата (тезауруса);
- краткую содержательную вступительную речь модератора, в которой объявляется тема и спектр затрагиваемых в ее рамках проблем, контекст желаемого обсуждения;
- перечень вопросов дискуссионного характера (до 15 формулировок);
- разработку «домашних заготовок» ответов, подчас противоречивых и неординарных с использованием репрезентативной выборки информации;
- заключительную речь модератора;
- оснащение помещения стандартным оборудованием (аудио - видеотехникой), а также мультимедийными средствами с целью поддержания деловой и творческой атмосферы;
- консультирование участников (позволяет выработать у большинства участников определенные убеждения, которые в дальнейшем будут ими отстаиваться);
- подготовка необходимых материалов (на бумажном или электронном носителях): это могут быть статистические данные, материалы экспресс-опроса, проведенного анализа имеющейся информации с целью обеспечения участников дискуссии.

2. Дискуссионный этап:

- выступление модератора, в котором дается определение проблем и понятийного аппарата (тезауруса), устанавливается регламент, правила общей технологии занятия в форме дискуссии и информирование об общих правилах коммуникации.

К общим правилам коммуникации относятся рекомендации:

- избегай общих фраз;
- ориентируйся на цель (задачу);
- умей слушать;
- будь активен в беседе;
- будь краток;
- осуществляй конструктивную критику;
- не допускай оскорбительных замечаний в адрес собеседника;
- проведение «информационной атаки»: участники высказываются в определенном порядке, оперируя убедительными фактами, иллюстрирующими современное состояние проблемы;
- выступление дискуссионных участников и выявления существующих мнений на поставленные вопросы, акцентирования внимания на оригинальные идеи. С целью поддержания остроты дискуссии рекомендуется формулировать дополнительные вопросы;
- ответы на дискуссионные вопросы;
- подведение модератором мини-итогов по выступлениям и дискуссии: формулирование основных выводов о причинах и характере разногласий по

исследуемой проблеме, способах их преодоления, о системе мер решения данной проблемы.

3. Завершающий этап:

- подведение заключительных итогов ведущим;
- выработка рекомендаций или решений;
- установление общих результатов дискуссии.

ПОДГОТОВКА К ПРАКТИКО-ОРИЕНТИРОВАННЫМ ЗАДАНИЯМ

Практико-ориентированные задания выступают средством формирования у студентов системы интегрированных умений и навыков, необходимых для освоения профессиональных компетенций. Это могут быть ситуации, требующие применения умений и навыков, специфичных для соответствующего профиля обучения (знания содержания предмета), ситуации, требующие организации деятельности, выбора её оптимальной структуры личностно-ориентированных ситуаций (нахождение нестандартного способа решения).

Кроме этого, они выступают средством формирования у студентов умений определять, разрабатывать и применять оптимальные методы решения профессиональных задач. Они строятся на основе ситуаций, возникающих на различных уровнях осуществления практики и формулируются в виде производственных поручений (заданий).

Под практико-ориентированными заданиями понимают задачи из окружающей действительности, связанные с формированием практических навыков, необходимых в повседневной жизни, в том числе с использованием элементов производственных процессов.

Цель практико-ориентированных заданий – приобретение умений и навыков практической деятельности по изучаемой дисциплине.

Задачи практико-ориентированных заданий:

- закрепление, углубление, расширение и детализация знаний студентов при решении конкретных задач;
- развитие познавательных способностей, самостоятельности мышления, творческой активности;
- овладение новыми методами и методиками изучения конкретной учебной дисциплины;
- обучение приемам решения практических задач;
- выработка способности логического осмысления полученных знаний для выполнения заданий;
- обеспечение рационального сочетания коллективной и индивидуальной форм обучения.

Важными отличительными особенностями практико-ориентированных задания от стандартных задач (предметных, межпредметных, прикладных) являются:

- значимость (познавательная, профессиональная, общекультурная, социальная) получаемого результата, что обеспечивает познавательную мотивацию обучающегося;
- условие задания сформулировано как сюжет, ситуация или проблема, для разрешения которой необходимо использовать знания из разных разделов основного предмета, из другого предмета или из жизни, на которые нет явного указания в тексте задания;

- информация и данные в задании могут быть представлены в различной форме (рисунок, таблица, схема, диаграмма, график и т.д.), что потребует распознавания объектов;

- указание (явное или неявное) области применения результата, полученного при решении задания.

Кроме выделенных четырех характеристик, практико-ориентированные задания имеют следующие:

1. по структуре эти задания – нестандартные, т.е. в структуре задания не все его компоненты полностью определены;

2. наличие избыточных, недостающих или противоречивых данных в условии задания, что приводит к объемной формулировке условия;

3. наличие нескольких способов решения (различная степень рациональности), причем данные способы могут быть неизвестны учащимся, и их потребуется сконструировать.

При выполнении практико-ориентированных заданий следует руководствоваться следующими общими рекомендациями:

- для выполнения практико-ориентированного задания необходимо внимательно прочитать задание, повторить лекционный материал по соответствующей теме, изучить рекомендуемую литературу, в т.ч. дополнительную;

- выполнение практико-ориентированного задания включает постановку задачи, выбор способа решения задания, разработку алгоритма практических действий, программы, рекомендаций, сценария и т. п.;

- если практико-ориентированное задание выдается по вариантам, то получить номер варианта исходных данных у преподавателя; если нет вариантов, то нужно подобрать исходные данные самостоятельно, используя различные источники информации;

- для выполнения практико-ориентированного задания может использоваться метод малых групп. Работа в малых группах предполагает решение определенных образовательных задач в рамках небольших групп с последующим обсуждением полученных результатов. Этот метод развивает навыки сотрудничества, достижения компромиссного решения, аналитические способности.

ПРАКТИКО-ОРИЕНТИРОВАННЫЕ ЗАДАНИЯ

Раздел 1. СОВРЕМЕННЫЕ КОНЦЕПЦИИ УПРАВЛЕНИЯ ЧЕЛОВЕЧЕСКИМИ РЕСУРСАМИ

Тема 1.1. Понятие, содержание и цели управления человеческими ресурсами

Задание 1.1.

Исходные данные. Между двумя высшими подчиненными (коллегами) возник конфликт, который мешает им успешно работать. Каждый из них в отдельности обращался к Вам с просьбой разобраться и поддержать его позицию. Постановка задачи. Выберите и обоснуйте свой вариант поведения в этой ситуации: а) пресечь конфликт на работе и порекомендовать разрешить конфликтные взаимоотношения в неслужебное время; б) попросить разобраться в конфликте специалистов лаборатории социологических исследований или другого подразделения службы управления персона, чьей функцией это является; в) лично попытаться разобраться в мотивах конфликта и найти приемлемый для обеих сторон вариант примирения; г) выяснить, кто из членов коллектива служит авторитетом для конфликтующих, и попытаться через него воздействовать на этих людей.

Задание 1.2

Исходные данные. Подчиненный (коллега) игнорирует Ваши советы и указания, делает все по-своему, не обращая внимания на замечания, не исправляя того, на что Вы ему указываете. Постановка задачи. Как Вы будете поступать с этим подчиненным (коллегой) в дальнейшем: а) разобравшись в мотивах упорства и видя их несостоятельность, применить обычные административные меры наказания; б) в интересах дела постараться вызвать его на откровенный разговор, попытаться найти с ним общий язык, настроить на деловой контакт; в) обратиться к коллективу - пусть обратит внимание на неправильное поведение коллеги и применит меры общественного воздействия; г) попытаться разобраться в том, не делаете ли Вы сами ошибок во взаимоотношениях с этим подчиненным (коллегой), потом решить, как поступить.

Задание 1.3

Исходные данные. В трудовой коллектив, где имеется конфликт между двумя группировками по поводу внедрения нового стиля руководства, пришел новый руководитель, приглашенный со стороны. Постановка задачи. Каким образом, по Вашему мнению, ему лучше действовать, чтобы нормализовать психологический климат в коллективе: а) установить контакт с приверженцами нового стиля и, не принимая всерьез доводы сторонников старого порядка, вести работу по внедрению новшеств, воздействуя на противников силой своего примера и примера других; б) попытаться разубедить и привлечь на свою сторону приверженцев прежнего стиля работы, противников новаций, воздействовать на них убеждением в процессе дискуссии; в) выбрать наиболее авторитетных членов трудового коллектива, поручить им, разобраться и предложить меры по нормализации обстановки, опираясь на поддержку администрации, профсоюза и т. д.; г) изучить перспективы развития коллектива, поставить перед коллективом новые стратегические задачи совместной трудовой деятельности, опираясь на лучшие достижения и трудовые традиции коллектива и не противопоставлять новое старому.

Задание 1.4

Исходные данные. Вас недавно назначили руководителем трудового коллектива, в котором Вы несколько лет были рядовым сотрудником. На 8 часов 15 минут Вы вызвали к себе в кабинет подчиненного для выяснения причин его частых опозданий на работу, но сами неожиданно опоздали на 15 минут. Подчиненный же пришел вовремя и ждет Вас. Постановка задачи. Как Вы начнете беседу при встрече: а) независимо от своего опоздания сразу же потребуете его объяснений об опозданиях на работу; б) извинитесь перед ним и начнете беседу; в) поздороваетесь, объясните причину своего опоздания и спросите его: "Как Вы думаете, что можно ожидать от руководителя, который так же часто опаздывает, как и Вы?"; г) отмените беседу и перенесете ее на другое время.

Задание 1.5

Исходные данные. Вы руководитель производственного коллектива. В период ночного дежурства один из Ваших рабочих в состоянии алкогольного опьянения испортил дорогостоящее оборудование. Другой, пытаясь его отремонтировать, получил травмы. Виножник звонит Вам домой по телефону и с тревогой спрашивает, что же им теперь делать? Постановка задачи. Как Вы ответите на звонок:

- а) "Действуйте согласно инструкции. Прочитайте ее, она лежит у меня на столе и сделайте все, что требуется";
- б) "Доложите о случившемся вахтеру. Составьте акт на поломку оборудования, пострадавший пусть идет к дежурной медсестре. Завтра разберемся";
- в) "Без меня ничего не предпринимайте. Сейчас я приеду и разберусь"; г) "В каком состоянии пострадавший? Если необходимо, вызовите врача".

Тема 1.4. Потребность организации в человеческих ресурсах

Задание 1

Исходные данные.

Компания «Русса» занимается оптовой реализацией продовольственных товаров. В 2013 году компания имела 5 коммерческих агентов и объем реализации 500.000 тыс.руб. В 2014 году компания намерена достичь объема реализации 700.000 тыс.руб. Постановка задачи. С помощью метода экстраполяции определить, сколько коммерческих агентов понадобится компании «Русса» для достижения ее целей.

Задание 2

Исходные данные. Организация по техническому обслуживанию лифтов использует метод скорректированной экстраполяции для определения потребностей в персонале на следующий год. Данные об организации в текущем году: Число лифтов на техническом обслуживании 12564 Общее число производительных часов, отработанных 26 на обслуживании 224.000 Численность работников: - производственные (механики) 140 - непроизводственные 18 При расчете численности на следующий год руководство организации основывается на следующих предположениях: 1. Производительность труда механиков по обслуживанию увеличится на 15%. 2. Эффективность использования рабочего времени возрастет на 10%. 3. Портфель заказов (количество обслуживаемых лифтов) останется без изменения. 4. Соотношение между производственными и непроизводственными работниками не изменится.

Постановка задачи. На основании результатов текущего года рассчитать основные пропорции. С учетом плановых параметров рассчитать основные показатели на следующий год. Определить плановую численность механиков и численность непроизводительных работников на следующий год.

Задание 3.

Практическая ситуация Исходные данные. Руководитель отдела продаж компании ООО«Компьютерный мир», занимающейся реализацией компьютерных программ, только что получил прогноз объема продаж на следующий год, согласно которому реализация должна увеличиться на 20% (в постоянных ценах) и составить 25 млрд. рублей. Увеличение ожидается за счет 10%-го расширения существующего направления – продаж целевых программ, разрабатываемых по заказам организаций, а также за счет реализации программ, созданных для массового рынка. В отделе продаж ООО «Компьютерный мир» работают 7 коммерческих агентов, 3 ассистента и 1 секретарь. Каждый агент осуществляет продажи на закрепленной за ним территории, ассистент оказывает техническую поддержку двум агентам, секретарь отвечает за телефонные звонки, ведет общую корреспонденцию и т.д. Все агенты имеют высшее техническое образование, однако, не являются программистами. За текущий год объем реализации ООО«Компьютерный мир»вырос на 30%, а численность сотрудников отдела продаж увеличилась на 2 агента и 1 ассистента. Постановка задачи.

Определите потребности отдела продаж в человеческих ресурсах на следующий год.

Тема 1.5. Стратегии подбора персонала

Задание 1

Исходные данные. Расчет численности персонала на основе данных о трудоемкости рабочего процесса. 27 1. Трудоемкость изделия, ч. Изделие А 0,7 Изделие Б 0,6 2. Производственная программа, шт. А 1100 Б 1300 3. Время для изменения остатка незавершенного производства, ч. А 145 Б 125 4. Планируемый процент выполнения норм, % 107 5. Полезный фонд времени 1 работника, ч. 425 6. Коэффициент пересчета явочной численности в списочную 1,1

Постановка задачи. Определить численность рабочих-повременщиков для выполнения описанного вида работ.

Задание 2

Исходные данные. Исходные данные для расчета численности персонала по обслуживанию комплекса агрегатов.

Виды работ	Время выполнения операции, ч.	Количество операций за смену
1. Загрузка агрегата	0,03	70
2. Контроль рабочего процесса	0,07	115
3. Выгрузка агрегата	0,04	70

Количество агрегатов 9,0 Коэффициент загрузки 1,5 Полезный фонд времени одного рабочего за смену, ч. 7,0 Время на дополнительные операции по обслуживанию агрегата, час. 1,4

Постановка задачи. Определить численность персонала, необходимую для обслуживания комплекса агрегатов.

Раздел 2. СИСТЕМА УПРАВЛЕНИЯ КАРЬЕРОЙ В СОВРЕМЕННО ОРГАНИЗАЦИИ

Тема 2.1. Оценка персонала

Практические задания

Задание 2.1.

Практическая ситуация Исходные данные. Ирина Хромова, директор по человеческим ресурсам ООО «Графика», получила свой персональный компьютер три дня назад. После того, как естественная радость от этого долгожданного события несколько утихла, Ирина начала думать о том, что же она будет с ним делать. Согласно, приложенным к компьютеру документам в нем уже были установлены и текстовый редактор, и программа Лотус, и система анализа базы данных «Директор по персоналу». Однако Ирина никогда прежде не пользовалась компьютерами. Во вчерашней газете она видела объявление университета, который предлагал недельные компьютерные курсы для начинающих. Цена обучения—5000 руб. В той же газете было опубликовано маленькое объявление о частных уроках компьютерной грамотности, стоящих 200 рублей за час. Начальник отдела информатики ООО «Графика» предложил Ирине свою помощь, но признался, что не знаком с базой данных «Директор по персоналу». В подчинении у Ирины находится пять человек, получивших такие же компьютеры, но, к сожалению, также не имеющих опыта работы на них.

Вопросы для обсуждения:

1. Определите потребности в профессиональном обучении в данной ситуации.
2. Определите цели программы профессионального обучения.
3. Что должна сделать Ирина?

Задание 2.2.

Практическая ситуация Исходные данные. Региональный директор по СНГ многонациональной фармацевтической компании попросил преподавателей одной из бизнесшкол подготовить программу обучения для руководителей региональных представительств. По его замыслу, по окончании программы руководители должны получить устное представление о своих задачах, функциях и обязанностях, выработать навыки управления представительствами, которые занимаются реализацией продукции в регионах и в которых работает от трех до пяти человек, понять культуру материнской компании. По словам регионального директора, из двадцати руководителей представительств лишь двое участвовали в программе профессионального обучения в Западной Европе, остальные довольствовались "инструктажем на рабочем месте". Большинство из них работает в компании меньше одного года, причем их предшествующие карьеры весьма разнообразны - от инженеров-механиков до хирургов.

Вопросы для обсуждения:

1. С чего следует начать подготовку программы сотрудникам бизнесшколы?
2. Посоветуйте последовательность действий по подготовке и реализации программы обучения?
3. Как оценить ее эффективность?
4. Какие методы обучения будут наиболее приемлемыми для данной программы?

Задание 2.3.

Практическая ситуация. Исходные данные. Олег Назаров - директор филиала крупного российского коммерческого банка. Филиал был образован на базе местного коммерческого банка. Один из приоритетов Олега - создание системы управления персоналом. Банк известен в стране как один из лидеров в области применения новых методов управления человеческими ресурсами - психологического тестирования, платы за знания, индивидуального планирования карьеры сотрудников. Работая в течение двух недель по 12 часов в сутки, Олег пытался, в том числе изучить систему управления персоналом, принятую в филиале. В результате удалось выяснить, что подбор новых сотрудников осуществлялся исключительно через знакомых, в филиале не имели представления о планировании карьеры, аттестации, подготовке резерва руководителей. Профессиональное обучение не планировалось, а организовывалось по мере необходимости руководителями подразделений. Сотрудники получают сдельную заработную плату, а административный персонал - должностные оклады и ежемесячные премии, составляющие до 35% от оклада.

Вопросы для обсуждения:

1. Существует ли в описанной ситуации потребность в изменении системы управления персоналом? Если "да", то почему?
2. Предложите систему управления персоналом для данной организации (какие основные процессы она должна поддерживать и на каких принципах строиться?).
3. Предложите программу по ее внедрению с перечнем конкретных мероприятий, которые необходимо осуществить.
4. Какими должны быть роль и позиция самого Олега Назарова? Какие шаги он должен предпринять лично?

Задание 2.4.

Практическая ситуация Исходные данные. Юрий Суворов, директор по персоналу торговой фирмы ООО «Магнат», вернулся с семинара по управлению человеческими ресурсами, переполненный новыми идеями и энтузиазмом воплотить их в жизнь. Наиболее интересной ему показалась тема планирования и развития карьеры. Юрий рассказал о ней Генеральному директору ООО «Магнат» - компании, объединяющей три крупных магазина в различных районах Санкт-Петербурга. Генеральный директор заинтересовался рассказом Юрия и попросил его подготовить специальное занятие для высших руководителей ООО «Магнат». Через две недели Юрий провел однодневный семинар с 10 высшими руководителями компании (Генеральный директор принял в последнюю минуту решение не участвовать в семинаре, чтобы "не смущать подчиненных"). Семинар прошел на "ура" - руково-

дители были активны, задавали много вопросов и проявили большой интерес к развитию карьеры. На следующий день Генеральный директор издал приказ, предписывающий всем руководителям ООО «Магнат» подготовить в течение недели планы, развития карьеры и сдать их директору по персоналу. В назначенный срок Юрий получил только два плана. В течение следующих двух недель - еще четыре. Остальные руководители обещали, что "принесут завтра", но ничего не приносили. Однако больше всего Юрия расстроило содержание планов: они были написаны как будто под копирку и содержали один пункт - "хочу совершенствоваться в занимаемой должности".

Вопросы для обсуждения:

1. Как можно объяснить полученный Юрием результат?
2. Как ему следовало поступить?
3. Что делать в сложившейся ситуации?

Тема 2.2. Адаптация персонала

Задание 2.5. Практическая ситуация Исходные данные. Семен Карпенко руководит обувной фабрикой «Стрела» в течение 12 лет. Через два года он собирается выйти на пенсию и полностью посвятить себя любимому делу - выращиванию гладиолусов. Как опытный руководитель он понимает, что должен заблаговременно подобрать и подготовить себе преемника. Это тем более важно, что «Стрела» переживает не лучшие времена - объемы производства падают, так как продукция 51 фабрики не выдерживает конкуренции с импортной обувью, работники не получают заработную плату в течение трех месяцев, устаревшее оборудование требует замены. Директор Семен Карпенко рассматривает три возможные кандидатуры на свою должность—Сергея Шевцова, Ольги Муравьевой и Макара Семенова, но не может сделать свой выбор (см. таблицу).

Кандидат	Сергей Шевцов	Ольга Муравьева	Макар Семенов
Возраст	54	41	48
Образование	высшее инженер-экономист	Высшее инженер-технолог	высшее инженер-механик
Занимаемая должность	начальник отдела сбыта и снабжения (6 года)	Главный технолог (7 лет)	Главный инженер (9лет)
Опыт работы	3 года - Ген. директор ТОО "Горизонт" (установка металлических дверей) 15 лет - служба в ВС: экономист, нач. финансовой части полка	1 год - зам. Главного технолога 3 года - нач. цеха 3 года - инженер по снабжению 3 года - инженер технолог («Стрела»)	4 года - Главный инженер 5 лет - нач. производства 4 года - нач. цеха 3 года - бригадир 6 лет - токарь
Навыки коммуникации	хорошие	отличные	средние
Признание	хорошее	отличное	исключительное
Авторитет в коллективе	средний	высокий	высокий
Аналитические способности	хорошие	исключительные	хорошие
Настойчивость	исключительная	высокая	высокая

Вопросы для обсуждения:

1. Кого бы вы посоветовали директору Семену Карпенкову в качестве преемника? Почему?

2. Составьте индивидуальные планы развития для каждого из кандидатов.

Задание 2.6. Практическая ситуация

Исходные данные. Матвей Серебряков (23 года) после окончания института устроился на работу в коммерческий банк. Через некоторое время, чувствуя интерес к этой деятельности и высоко оценивая свои возможности, он дал понять начальнику своего отдела,

что интересуется смежными участками работы и готов освоить их, а также другие сферы деятельности в своем и иных отделах банка. Руководство банка заметило способного и перспективного новичка и решило «вырастить» из него грамотного руководителя. Матвея Серебрякова начинают планомерно обучать всем тонкостям банковского дела, перемещая с одного участка на другой сначала в своем отделе, а затем и в других. Удостоверившись в успешном выполнении Серебряковым всех работ, которые ему поручали, руководство банка направило его на стажировку в США для изучения опыта работы, недоступного в России.

За сравнительно короткое время работы в банке (12 месяцев) Матвей Серебряков овладел навыками и «оброс» связями, выходящими за рамки требований его рабочего места. После возвращения со стажировки он почувствовал свой возросший потенциал, но нынешнее рабочее место стало казаться ему тормозом на пути развития карьеры. На должность начальника отдела он претендовать не может, так как она занята человеком, зарекомендовавшим себя способным и компетентным руководителем, отлично справляющимся со своими обязанностями. Перевод Матвея на должность начальника отдела в каком-либо филиале банка, по мнению руководства, преждевременен, поскольку Матвей слишком молод и честолюбив, не всегда умеет найти контакт с людьми, не имеет опыта руководящей работы. Матвей Серебряков же не видит возможности почерпнуть что-то новое на старом рабочем месте, хочет быстрее «расти». Его самооценка высока, он чувствует в себе силы и стремится их реализовать, не хочет терять время на приобретение опыта и закрепление навыков, которые ему понадобятся в дальнейшем. Ко всему, его приглашают на работу с повышением в другой банк. Руководство банка, вложив в развитие Матвея Серебрякова значительные средства, не хочет терять талантливого, но не готового к самостоятельной автономной работе специалиста.

Вопросы для обсуждения:

1. Каковы должны быть действия руководства банка в этой ситуации? Какие ошибки были допущены руководством банка в прошлом?
2. Стоило ли знакомить Матвея Серебрякова с полным спектром работ до приобретения им навыков и опыта, необходимых для руководителя?
3. Стоит ли Матвею упускать возможность своего профессионального роста при переходе в другой банк?
4. Необходимо ли удерживать специалиста, который так легко расстается с организацией, воспитавшей его, ради сиюминутной выгоды?
5. Есть ли потребность в заключении контракта со специалистами, отправляющимися на стажировку за рубеж, в котором оговаривались бы его обязательства по отработке после возвращения определенного времени в организации, отправившей его на стажировку, и по передаче некоторой части знаний своим коллегам?
6. Достаточно ли хорошо поставлена в данном банке работа с кадровым резервом на продвижение, если сотрудники не знают своих перспектив?
7. Стоит ли Матвею Серебрякову рисковать своей карьерой, проявляя верность взрастившему его банку?

Тема 2.3. Обучение персонала

Задание 2.7. Практическая ситуация

Исходные данные. На средней по размерам машиностроительной фирме имеется диспетчерская служба в заводоуправлении и цехах в составе 14 человек. Основная задача этой службы — составление краткосрочных планов производства продукции в ассортименте в соответствии с заказами на декаду, сутки, смену, час, учитывая поточный метод организации производства и возможность появления брака.

Состав службы и краткие характеристики персонала:

начальник службы — Смирнов В.Ю., 55 лет, образование высшее, инженер-механик, руководит службой 14 лет. С работой справляется, пользуется уважением в коллективе. Имеет твердое решение уйти на пенсию по достижении возраста 60 лет;

заместитель начальника диспетчерской службы — Кулемин П.Л., 34 года, образование высшее, инженер-экономист, в службе работает 7 лет, в том числе в должности зам. руководителя 5 лет. Свой участок работы знает хорошо, однако вспыльчив, не всегда находит общий язык с подчиненными;

начальник планово-распределительного бюро (ПРБ) 1-го цеха Козлова Е.Н., 43 года, техник-технолог, стаж работы по специальности 8 лет, в том числе на данном рабочем месте — 5 лет. Умеет составлять краткосрочные планы работы цеха исходя из заданий текущего и квартального плана производства завода. Опыта работы в условиях необходимости выполнения срочных заказов с учетом рыночной конъюнктуры и отсутствия стабильного текущего планирования не имеет;

начальник ПРБ 2-го цеха Гаврилов Д.Д., 31 лет, высшее экономическое образование по специальности «Планирование производства», общий стаж работы и стаж работы по специальности 6 года. С работой справляется, знает основы рыночной экономики и методы оперативного планирования в условиях неопределенности с заказами. Отношения в возглавляемом им коллективе хорошие;

начальник ПРБ 3-го цеха Холодов Р.Ю., 26 лет, выпускник педагогического института, стаж работы и работы по специальности 2 года. В данной должности 0,5 года, осваивается с работой.

Остальные работники диспетчерской службы имеют высшее и среднее специальное образование по техническим, экономическим и педагогическим специальностям. Опыта работы в условиях рыночной экономики и с помощью персональных ЭВМ не имеют. Опыта руководящей работы и желания заниматься ею не имеют. Повышения квалификации никто из работников службы за последние 5 лет не проходил. Для диспетчерской службы закуплено 6 персональных компьютеров, оснащенных программами, ускоряющими процесс оперативного планирования. В связи с этим планируется сокращение численности персонала диспетчерской службы на 3 человека. Срок внедрения персональных ЭВМ — 1 год. Для повышения квалификации работников диспетчерской службы выделено 9000 руб. На период внедрения поставлены следующие задачи:

упорядочить знания в области технологии производства, диспетчерских методов в условиях рыночной неопределенности, основ рыночной экономики, маркетинга;

обучить персонал работе на персональных компьютерах и пользованию программой по разработке оперативных планов и диспетчерского дела на производстве;

подготовиться к перемещению персонала в связи с предстоящим через 5 лет уходом на пенсию руководителя службы.

Имеются следующие возможности повышения квалификации работников службы:

1) на факультете повышения квалификации (ФПК) при региональной администрации по направлению «руководитель планово-диспетчерской службы». Срок обучения — 6 месяцев с отрывом от производства, стоимость — 4000 рублей за человека;

2) ФПК при региональном экономическом вузе по специальности «планирование и диспетчерское дело» с персональными ЭВМ. Срок обучения — 3 месяца с отрывом от производства, стоимость — 2000 рублей за человека;

3) частные курсы по обучению работе на персональных ЭВМ с применением типового пакета прикладных программ по диспетчерскому делу на производстве. Срок обучения — 2 месяца без отрыва от производства, стоимость — 3000 рублей за человека. Возможен вариант кооперирования с другими предприятиями и создания группы численностью 25 человек; в этом случае стоимость обучения снижается до 1500 рублей за человека;

4) создание учебной группы на самом заводе с привлечением в качестве преподавателей своих компетентных работников и работников системы повышения квалификации. Срок обучения — 1 год, (по программе, рассчитанной на 220 учебных часов). Оплата труда

преподавателей из расчета 100 руб. в час, накладные расходы — в размере 0,7 от расходов на оплату труда;

5) прохождение стажировки на передовом предприятии отрасли в течение 3 месяцев при затратах 0,5 тыс. рублей на человека.

Постановка задачи:

1) Выбрать вариант повышения квалификации сотрудников службы, позволяющий решить поставленные задачи, уложившись в выделенную сумму, или определить и обосновать дополнительное финансирование. Оформить результат выбора в форме плана повышения квалификации.

2) Выбрать вариант цепочки перемещения работников после ухода на пенсию руководителя. Следует ли искать претендентов на должность руководителя со стороны и почему?

3) С учетом каких факторов следует производить сокращение численности персонала после завершения программы повышения квалификации? Следует ли включать лиц, которых предстоит уволить, в число повышающих квалификацию?

4) Целесообразно ли расширить программу повышения квалификации и за счет добавления каких курсов?

5) Как оценить эффективность различных способов повышения квалификации? При выполнении заданий принимать во внимание наряду с экономическими, и психологические факторы, а также необходимость гуманного подхода к персоналу.

Тема 3.1. Корпоративная культура как инструмент управления человеческими ресурсами.

Задание 1

В сетевом магазине на вакантные места сотрудников присылает менеджер-УП всей сети. Управляющий магазином считает, что ему присылают неподходящих людей, из-за чего многие штатные единицы подолгу вакантны.

В результате конфликта после переаттестации менеджер-УП попытался не принять на новый срок управляющего, а тот, в свою очередь, подал жалобу Гендиректору сети.

Задание 2

Менеджер по продажам с окладом в 20 тыс. рублей считает, что для повышения его личного и профессионального статуса ему нужен престижный автомобиль. Он берет кредит и вскоре выясняет, что не справляется с платежами.

Задание 3

В сети ресторанов объем и структура поставок (закупок) в каждый ресторан формируется не директором, а начальником отдела закупок центрального офиса.

С одной стороны, имеет место объективность в распределении ресурсов и обеспечивается контроль. С другой стороны, возникают конфликты с директорами из-за некорректности заявок, ошибок, что приводит к сбоям в работе ресторанов.

Задание 4

Появление отдела маркетинга на предприятии привело к увеличению продаж продукции на 15 %, но рабочие основного производства сочли несправедливым, что зарплата маркетологов в среднем существенно выше, чем у них. Это привело к снижению выработки и увольнениям в основном производстве.

Тема 4.2. Основные принципы трудовой мотивации.

Задание 1

В отделе фирмы все сотрудники в выходные встречаются и играют в футбол. Новый сотрудник счел это пустой тратой времени и отказался присоединиться. После уик-энда все постоянно обсуждали выходные, а новичок чувствовал себя отверженным. Такое отношение быстро распространилось и на служебные дела.

Задание 2

Эффективность отдела была невысокой, руководитель видел причину в отсутствии сплоченности и многочисленных межличностных стычках. Руководитель ввел жесткие санкции – за одно опоздание на 10 мин. лишение 50 % премии, за ошибку не критического характера – понижение в должности на 2 месяца, что вызвало резкое недовольство всех сотрудников.

Задание 3

Сотрудник проработал год, и весь год получал замечания и наказания за неточное понимание своих функций. В то же время все попытки уточнить их, ознакомиться с официальной должностной инструкцией и требованиями к должности вызывали раздражение непосредственного руководителя. Работник уволился.

Задание 4

В отдел УП организации, где работали опытные сотрудники со стажем более 10 лет, был принят новый, молодой и амбициозный сотрудник. Между ним и опытным инспектором по кадрам возникла конкуренция, которая приобрела черты конфликта – споры по поводу методов работы, желание доминировать, добиться лучших результатов, но подавив соперника. Другие сотрудники отдела разделились, но основная часть поддержала опытного и проверенного коллегу.

ПОДГОТОВКА К ДЕЛОВОЙ ИГРЕ

Деловые игры в учебном процессе относятся к активным формам обучения. Они позволяют решать проблему не только овладения основами наук, но и активного формирования профессиональных компетенций будущих бакалавров (специалистов). Деловая игра – это организованное практическое занятие, моделирующее элементы будущей профессиональной деятельности студента и направленное на формирование и развитие его знаний, умений и владений.

В общем виде, функционально деловая игра выступает как имитационное моделирование деятельности и ролевое взаимодействие по игровым правилам участников в определенном условном времени, в атмосфере неопределенности, при столкновении позиций с разыгрыванием ролей и оцениваем.

Основные признаки деловой игры:

- моделирование профессиональной деятельности;
- наличие ролей;
- система стимулирования;
- общие цели игровых учебных коллективов;
- принятие и реализация решений в учебно-аналитических целях;
- подведение итогов.

Правила поведения во время участия в деловой игре:

- точно выполнять алгоритм задания;
- на индивидуальном уровне игры выполнять всю работу самостоятельно, не вступая в контакт с другими участниками;
- активно и инициативно участвовать в общении, предлагать свои варианты;
- окончательное решение по результатам дискуссии принимается коллективно путем голосования;
- арбитры (эксперты) разрешают возникшие споры, объективно оценивают весь объем работы участников;
- соблюдать дисциплину, корректно выполнять указания арбитров.

При проведении игры все студенты без исключения должны соблюдать главное правило: нет актеров и зрителей – все активные участники.

Подготовка к проведению деловой игры.

Преподаватель – руководитель игры – за необходимое время до ее проведения собирает учебную группу и разъясняет студентам цель, задачи, условия, процедуру, время и место ее проведения, характер подготовительной работы. Необходимо, чтобы студенты имели на руках сценарий деловой игры и предварительно изучили его.

На этом этапе начинается распределение ролей. Ролями должны быть обеспечены все студенты. Это позволит активно задействовать в деловой игре учебную группу полностью. При малочисленности групп допускается их объединение. Самовыдвижение студентов на роли поддерживается.

При нехватке ролей для всех студентов учебной группы вводятся дополнительные роли. Возможно также дублирование ключевых ролей, то есть определение на одну роль двух студентов. В этом случае студенты поочередно исполняют роль. При малочисленности группы число ролей может быть сокращено либо объединены две учебные группы. Определяются также роли экспертов, в задачу которых входит всесторонняя оценка основных элементов проведенной деловой игры.

На данном этапе с участием студентов тщательно прорабатываются основные характеристики и особенности предполагаемых ролей. Студенты могут предложить ввести в игру новые роли, а также внести соответствующие коррективы в предложенную для обсуждения ситуацию. Сложность игровой задачи в том, что нужно максимально точно и полно раскрыть роль каждого участника.

Очень важно, чтобы студенты, выбравшие для себя роли, хорошо представляли себе следующее:

- компетенцию представляемых ими предприятий, организаций (учреждений), должностных лиц и других участников ситуации;
- основные принципы и методы выполнения функциональных обязанностей;
- содержание, реальное состояние самого объекта и предмета обсуждения, проблемы, требующие своего разрешения.

До непосредственного проведения игры студентам предстоит тщательно изучить рекомендованную литературу, необходимые нормативные документы, а также предложенную для обсуждения ситуацию.

Студентам предварительно необходимо подготовить тезисы выступлений, проекты решений, вопросы к участникам с тем, чтобы эти и другие подготовленные документы использовать в ходе игры.

В заключении подготовительного этапа преподаватель дает обобщенные рекомендации, непосредственно обращаясь к студентам:

- получив роль, необходимо, выражаясь языком артистов, осознанно войти в нее, то есть понять и осознать, что от вас требует эта роль, а именно: каких знаний, навыков, умений, а также полномочий, которыми наделено данное должностное лицо. При любых неясностях относительно правового и должностного статуса исполняемой роли необходимо задать вопросы и на индивидуальной консультации выяснить их;
- начиная подготовку к деловой игре, студенту следует вдумчиво, не торопясь вновь прочитать ее сценарий, представить себя в роли соответствующего лица, вообразить, как бы действовал в данной ситуации, если бы реально им был, какими знаниями, навыками и умениями должен был бы обладать, какие полномочия были бы необходимы для успешного исполнения своих обязанностей;
- рекомендуется, не надеясь на память, составить четкую последовательность работы, обстоятельный письменный конспект своего выступления на деловой игре. Само выступление должно быть живым,

интересным, насыщенным по возможности примерами и фактами. Следует быть готовым ответить на вопросы других участников игры;

- на консультации, проводимой накануне игры, необходимо снять все неясности и сомнения, возникшие в процессе подготовки к ней. Можно обговорить с преподавателем вопрос о целесообразности предлагаемой структуры выступления на деловой игре.

- игра будет протекать в строгом соответствии с ее сценарием. При этом всем студентам следует проявлять активность и находчивость, ставить перед участниками игры вопросы, включаться в дискуссии, соблюдая деловой такт. Замечено, что живо, интересно проведенная деловая игра оставляет хорошее впечатление и вызывает интерес к дальнейшему участию в подобных играх.

ПОДГОТОВКА К ПРОМЕЖУТОЧНОЙ АТТЕСТАЦИИ

При подготовке к экзамену по дисциплине «Управление человеческими ресурсами» обучающемуся рекомендуется:

1. повторить пройденный материал и ответить на вопросы, используя конспект и материалы лекций. Если по каким-либо вопросам у студента недостаточно информации в лекционных материалах, то необходимо получить информацию из раздаточных материалов и/или учебников (литературы), рекомендованных для изучения дисциплины «Управление человеческими ресурсами».

Целесообразно также дополнить конспект лекций наиболее существенными и важными тезисами для рассматриваемого вопроса;

2. при изучении основных и дополнительных источников информации в рамках выполнения заданий на экзамене особое внимание необходимо уделять схемам, рисункам, графикам и другим иллюстрациям, так как подобные графические материалы, как правило, в наглядной форме отражают главное содержание изучаемого вопроса;

3. при изучении основных и дополнительных источников информации в рамках выполнения заданий на экзамене (в случаях, когда отсутствует иллюстративный материал) особое внимание необходимо обращать на наличие в тексте словосочетаний вида «во-первых», «во-вторых» и т.д., а также дефисов и перечислений (цифровых или буквенных), так как эти признаки, как правило, позволяют структурировать ответ на предложенное задание.

Подобную текстовую структуризацию материала слушатель может трансформировать в рисунки, схемы и т. п. для более краткого, наглядного и удобного восприятия (иллюстрации целесообразно отразить в конспекте лекций – это позволит оперативно и быстро найти, в случае необходимости, соответствующую информацию);

4. следует также обращать внимание при изучении материала для подготовки к экзамену на словосочетания вида «таким образом», «подводя итог сказанному» и т.п., так как это признаки выражения главных мыслей и выводов по изучаемому вопросу (пункту, разделу). В отдельных случаях выводы по теме (разделу, главе) позволяют полностью построить (восстановить, воссоздать) ответ на поставленный вопрос (задание), так как содержат в себе основные мысли и тезисы для ответа.

МИНОБРНАУКИ РОССИИ

ФГБОУ ВО «Уральский государственный горный университет»



МЕТОДИЧЕСКИЕ РЕКОМЕНДАЦИИ И ЗАДАНИЯ К КОНТРОЛЬНОЙ РАБОТЕ

ИННОВАЦИОННЫЙ МЕНЕДЖМЕНТ

Направление подготовки
38.03.02 Менеджмент

Профиль
Производственный менеджмент

квалификация выпускника: **бакалавр**

Автор: Гензель О.В.

Одобрены на заседании кафедры

Экономики и менеджмента
(название кафедры)

Зав. кафедрой

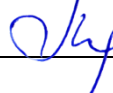
(подпись)

Мочалова Л.А.
(Фамилия И.О.)

Протокол № 1 от 09.09.2021
(Дата)

Рассмотрены методической комиссией

Инженерно-экономического факультета
(название факультета)

Председатель

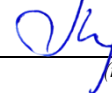
(подпись)

Мочалова Л.А.
(Фамилия И.О.)

Протокол № 1 от 29.09.2021
(Дата)

Екатеринбург

ВВЕДЕНИЕ

Данные методические рекомендации необходимы для студентов бакалавриата по направлению подготовки 38.03.02 – «Менеджмент» при организации самостоятельной работы по дисциплине «Инновационный менеджмент» в рамках подготовки и защиты контрольной работы.

В методических рекомендациях содержатся особенности организации подготовки контрольной работы в виде реферата, требования к его оформлению, а также порядок защиты и критерии оценки.

ОРГАНИЗАЦИЯ ПОДГОТОВКИ КОНТРОЛЬНОЙ РАБОТЫ (РЕФЕРАТА)

Общая характеристика реферата

Написание реферата практикуется в учебном процессе в целях приобретения студентом необходимой профессиональной подготовки, развития умения и навыков самостоятельного научного поиска: изучения литературы по выбранной теме, анализа различных источников и точек зрения, обобщения материала, выделения главного, формулирования выводов и т. п. С помощью реферата студент может глубже постигать наиболее сложные проблемы дисциплины, учиться лаконично излагать свои мысли, правильно оформлять работу, докладывать результаты своего труда.

В «Толковом словаре русского языка» дается следующее определение: **«реферат** – краткое изложение содержания книги, статьи, исследования, а также доклад с таким изложением».

Различают два вида реферата:

- *репродуктивный* – воспроизводит содержание первичного текста в форме реферата-конспекта или реферата-резюме. В реферате-конспекте содержится фактическая информация в обобщённом виде, иллюстрированный материал, различные сведения о методах исследования, результатах исследования и возможностях их применения. В реферате-резюме содержатся только основные положения данной темы;

- *продуктивный* – содержит творческое или критическое осмысление реферируемого источника и оформляются в форме реферата-доклада или реферата-обзора. В реферате-докладе, наряду с анализом информации первоисточника, дается объективная оценка проблемы, и он имеет развёрнутый характер. Реферат-обзор составляется на основе нескольких источников и в нем сопоставляются различные точки зрения по исследуемой проблеме.

Студент для изложения материала должен выбрать продуктивный вид реферата.

Выбор темы реферата

Студенту предоставляется право выбора темы реферата из рекомендованного преподавателем дисциплины списка. Выбор темы должен быть осознанным и обоснованным с точки зрения познавательных интересов автора, а также полноты освещения темы в имеющейся научной литературе.

Если интересующая тема отсутствует в рекомендованном списке, то по согласованию с преподавателем студенту предоставляется право самостоятельно предложить тему реферата, раскрывающую содержание изучаемой дисциплины. Тема не должна быть слишком общей и глобальной, так как небольшой объем работы (до 20-25 страниц без учёта приложений) не позволит раскрыть ее.

Начинать знакомство с избранной темой лучше всего с чтения обобщающих работ по данной проблеме, постепенно переходя к узкоспециальной литературе. При этом следует сразу же составлять библиографические выходные данные используемых источников (автор, название, место и год издания, издательство, страницы).

На основе анализа прочитанного и просмотренного материала по данной теме следует составить тезисы по основным смысловым блокам, с пометками, собственными суждениями и оценками. Предварительно подобранный в литературных источниках материал может превышать необходимый объем реферата.

Формулирование цели и составление плана реферата

Выбрав тему реферата и изучив литературу, необходимо сформулировать цель работы и составить план реферата.

Цель – это осознаваемый образ предвосхищаемого результата. Возможно, формулировка цели в ходе работы будет меняться, но изначально следует ее обозначить, чтобы ориентироваться на нее в ходе исследования. Формулирование цели реферата рекомендуется осуществлять при помощи глаголов: исследовать, изучить, проанализировать, систематизировать, осветить, изложить (представления, сведения), создать, рассмотреть, обобщить и т. д.

Определяясь с целью дальнейшей работы, параллельно необходимо думать над составлением плана, при этом четко соотносить цель и план работы. Правильно построенный план помогает систематизировать материал и обеспечить последовательность его изложения.

Наиболее традиционной является следующая **структура реферата**:

Титульный лист.

Оглавление (план, содержание).

Введение.

1. (полное наименование главы).

1.1. (полное название параграфа, пункта);

1.2. (полное название параграфа, пункта).

2. (полное наименование главы).

2.1. (полное название параграфа, пункта);

2.2. (полное название параграфа, пункта).

} Основная часть

Заключение (выводы).

Библиография (список использованной литературы).

Приложения (по усмотрению автора).

Титульный лист оформляется в соответствии с Приложением.

Оглавление (план, содержание) включает названия всех глав и параграфов (пунктов плана) реферата и номера страниц, указывающие их начало в тексте реферата.

Введение. В этой части реферата обосновывается актуальность выбранной темы, формулируются цель и задачи работы, указываются используемые материалы и дается их краткая характеристика с точки зрения полноты освещения избранной темы. Объем введения не должен превышать 1-1,5 страницы.

Основная часть реферата может быть представлена двумя или тремя главами, которые могут включать 2-3 параграфа (пункта).

Здесь достаточно полно и логично излагаются главные положения в используемых источниках, раскрываются все пункты плана с сохранением связи между ними и последовательности перехода от одного к другому.

Автор должен следить за тем, чтобы изложение материала точно соответствовало цели и названию главы (параграфа). Материал в реферате рекомендуется излагать своими словами, не допуская дословного переписывания из литературных источников. В тексте обязательны ссылки на первоисточники, т. е. на тех авторов, у которых взят данный материал в виде мысли, идеи, вывода, числовых данных, таблиц, графиков, иллюстраций и пр.

Работа должна быть написана грамотным литературным языком. Сокращение слов в тексте не допускается, кроме общеизвестных сокращений и аббревиатуры. Каждый раздел рекомендуется заканчивать кратким выводом.

Заключение (выводы). В этой части обобщается изложенный в основной части материал, формулируются общие выводы, указывается, что нового лично для себя вынес автор реферата из работы над ним. Выводы делаются с учетом опубликованных в литературе различных точек зрения по проблеме, рассматриваемой в реферате, сопоставления их и личного мнения автора реферата. Заключение по объему не должно превышать 1,5-2 страниц.

Библиография (список использованной литературы) – здесь указывается реально использованная для написания реферата литература, периодические издания и электронные источники информации. Список составляется согласно правилам библиографического описания.

Приложения могут включать графики, таблицы, расчеты.

ТРЕБОВАНИЯ К ОФОРМЛЕНИЮ РЕФЕРАТА

Общие требования к оформлению реферата

Рефераты, как правило, требуют изучения и анализа значительного объема статистического материала, формул, графиков и т. п. В силу этого особое значение приобретает правильное оформление результатов проделанной работы.

Текст реферата должен быть подготовлен в печатном виде. Исправления и пометки не допускаются. Текст работы оформляется на листах формата А4, на одной стороне листа, с полями: левое – 25 мм, верхнее – 20 мм, правое – 15 мм и нижнее – 25 мм. При компьютерном наборе шрифт должен быть таким: тип шрифта Times New Roman, кегль 14, междустрочный интервал 1,5.

Рекомендуемый объем реферата – не менее 20 страниц. Титульный лист реферата оформляется студентом по образцу, данному в приложении 1.

Текст реферата должен быть разбит на разделы: главы, параграфы и т. д. Очередной раздел нужно начинать с нового листа.

Все страницы реферата должны быть пронумерованы. Номер страницы ставится снизу страницы, по центру. Первой страницей является титульный лист, но на ней номер страницы не ставится.

Таблицы

Таблицы по содержанию делятся на аналитические и неаналитические. Аналитические таблицы являются результатом обработки и анализа цифровых показателей. Как правило, после таких таблиц делается обобщение, которое вводится в текст словами: «таблица позволяет сделать вывод о том, что...», «таблица позволяет заключить, что...» и т. п.

В неаналитических таблицах обычно помещаются необработанные статистические данные, необходимые лишь для информации и констатации фактов.

Таблицы размещают после первого упоминания о них в тексте таким образом, чтобы их можно было читать без поворота работы или с поворотом по часовой стрелке.

Каждая таблица должна иметь нумерационный и тематический заголовок. Тематический заголовок располагается по центру таблицы, после нумерационного, размещенного в правой стороне листа и включающего надпись «Таблица» с указанием арабскими цифрами номера таблицы. Нумерация таблиц сквозная в пределах каждой главы. Номер таблицы состоит из двух цифр: первая указывает на номер главы, вторая – на номер таблицы в главе по порядку (например: «Таблица 2.2» – это значит, что представленная таблица вторая во второй главе).

Цифры в графах таблиц должны проставляться так, чтобы разряды чисел во всей графе были расположены один под другим. В одной графе количество десятичных знаков должно быть одинаковым. Если данные отсутствуют, то в графах ставят знак тире. Округление числовых значений величин до первого, второго и т. д. десятичного знака для

различных значений одного и того же наименования показателя должно быть одинаковым.

Таблицу с большим количеством строк допускается переносить на другую страницу, при этом заголовок таблицы помещают только над ее первой частью, а над переносимой частью пишут «Продолжение таблицы» или «Окончание таблицы». Если в работе несколько таблиц, то после слов «Продолжение» или «Окончание» указывают номер таблицы, а само слово «таблица» пишут сокращенно, например: «Продолжение табл. 1.1», «Окончание табл. 1.1».

На все таблицы в тексте реферата должны быть даны ссылки с указанием их порядкового номера, например: «...в табл. 2.2».

Формулы

Формулы – это комбинации математических знаков, выражающие какие-либо предложения.

Формулы, приводимые в реферате, должны быть наглядными, а обозначения, применяемые в них, соответствовать стандартам.

Пояснения значений символов и числовых коэффициентов следует приводить непосредственно под формулой, в той последовательности, в какой они даны в формуле. Значение каждого символа и числового коэффициента дается с новой строки. Первую строку объяснения начинают со слова «где» без двоеточия после него.

Формулы и уравнения следует выделять из текста свободными строками. Если уравнение не умещается в одну строку, оно должно быть перенесено после знака равенства (=) или после знака (+), минус (-), умножения (x) и деления (:).

Формулы нумеруют арабскими цифрами в пределах всей курсовой работы (реферата) или главы. В пределах реферата используют нумерацию формул одинарную, в пределах главы – двойную. Номер указывают с правой стороны листа на уровне формулы в круглых скобках.

В тексте ссылки на формулы приводятся с указанием их порядковых номеров, например: «...в формуле (2.2)» (второй формуле второй главы).

Иллюстрации

Иллюстрации позволяют наглядно представить явление или предмет такими, какими мы их зрительно воспринимаем, но без лишних деталей и подробностей.

Основными видами иллюстраций являются схемы, диаграммы и графики.

Схема – это изображение, передающее обычно с помощью условных обозначений и без соблюдения масштаба основную идею какого-либо устройства, предмета, сооружения или процесса и показывающее взаимосвязь их главных элементов.

Диаграмма – один из способов изображения зависимости между величинами. Наибольшее распространение получили линейные, столбиковые и секторные диаграммы.

Для построения линейных диаграмм используется координатное поле. По горизонтальной оси в изображенном масштабе откладывается время или факториальные признаки, на вертикальной – показатели на определенный момент (период) времени или размеры результативного независимого признака. Вершины ординат соединяются отрезками – в результате получается ломаная линия.

На столбиковых диаграммах данные изображаются в виде прямоугольников (столбиков) одинаковой ширины, расположенных вертикально или горизонтально. Длина (высота) прямоугольников пропорциональна изображенным ими величинам.

Секторная диаграмма представляет собой круг, разделенный на секторы, величины которых пропорциональны величинам частей изображаемого явления.

График – это результат обработки числовых данных. Он представляет собой условные изображения величин и их соотношений через геометрические фигуры, точки и линии.

Количество иллюстраций в работе должно быть достаточным для пояснения излагаемого текста.

Иллюстрации обозначаются словом «Рис.» и располагаются после первой ссылки на них в тексте так, чтобы их было удобно рассматривать без поворота работы или с поворотом по часовой стрелке. Иллюстрации должны иметь номер и наименование, расположенные по центру, под ней. Иллюстрации нумеруются в пределах главы арабскими цифрами, например: «Рис. 1.1» (первый рисунок первой главы). Ссылки на иллюстрации в тексте реферата приводят с указанием их порядкового номера, например: «...на рис. 1.1».

При необходимости иллюстрации снабжаются поясняющими данными (подрисовочный текст).

Приложения

Приложение – это часть основного текста, которая имеет дополнительное (обычно справочное) значение, но, тем не менее, необходима для более полного освещения темы. По форме они могут представлять собой текст, таблицы, графики, карты. В приложении помещают вспомогательные материалы по рассматриваемой теме: инструкции, методики, положения, результаты промежуточных расчетов, типовые проекты, имеющие значительный объем, затрудняющий чтение и целостное восприятие текста. В этом случае в тексте приводятся основные выводы (результаты) и делается ссылка на приложение, содержащее соответствующую информацию. Каждое приложение должно начинаться с новой страницы. В правом верхнем углу листа пишут слово «Приложение» и указывают номер приложения. Если в реферате больше одного приложения, их нумеруют последовательно арабскими цифрами, например: «Приложение 1», «Приложение 2» и т. д.

Каждое приложение должно иметь заголовок, который помещают ниже слова «Приложение» над текстом приложения, по центру.

При ссылке на приложение в тексте реферата пишут сокращенно строчными буквами «прил.» и указывают номер приложения, например: «...в прил. 1».

Приложения оформляются как продолжение текстовой части реферата со сквозной нумерацией листов. Число страниц в приложении не лимитируется и не включается в общий объем страниц реферата.

Библиографический список

Библиографический список должен содержать перечень и описание только тех источников, которые были использованы при написании реферата.

В библиографическом списке должны быть представлены монографические издания отечественных и зарубежных авторов, материалы профессиональной периодической печати (экономических журналов, газет и еженедельников), законодательные и др. нормативно-правовые акты. При составлении списка необходимо обратить внимание на достижение оптимального соотношения между монографическими изданиями, характеризующими глубину теоретической подготовки автора, и периодикой, демонстрирующей владение современными экономическими данными.

Наиболее распространенным способом расположения наименований литературных источников является алфавитный. Работы одного автора перечисляются в алфавитном порядке их названий. Исследования на иностранных языках помещаются в порядке латинского алфавита после исследований на русском языке.

Ниже приводятся примеры библиографических описаний использованных источников.

Статья одного, двух или трех авторов из журнала

Зотова Л. А., Еременко О. В. Инновации как объект государственного регулирования // *Экономист.* 2010. № 7. С. 17–19.

Статья из журнала, написанная более чем тремя авторами

Валютный курс и экономический рост / С. Ф. Алексашенко, А. А. Клепач, О. Ю. Осипова [и др.] // Вопросы экономики. 2010. № 8. С. 18–22.

Книга, написанная одним, двумя или тремя авторами

Коршунов В.В. Экономика организации: Учебник и практикум / Коршунов В.В. – М.- Юрайт, 2016, - 408с.

Книга, написанная более чем тремя авторами

Экономика горного предприятия: учебник / под ред. В. Е. Стровского, С. В. Макаровой, В. Г. Жукова. Екатеринбург: Изд-во УГГУ, 2018. 340 с.

Сборники

Актуальные проблемы экономики и управления: сборник научных статей. Екатеринбург: УГГУ, 2010. Вып. 9. 146 с.

Статья из сборника

Данилов А. Г. Система ценообразования промышленного предприятия // Актуальные проблемы экономики и управления: сб. научных статей. Екатеринбург: УГГУ, 2010. Вып. 9. С. 107–113.

Статья из газеты

Крашаков А. С. Будет ли обвал рубля // Аргументы и факты. 2011. № 9. С. 3.

Библиографические ссылки

Библиографические ссылки требуется приводить при цитировании, заимствовании материалов из других источников, упоминании или анализе работ того или иного автора, а также при необходимости адресовать читателя к трудам, в которых рассматривался данный вопрос.

Ссылки должны быть затекстовыми, с указанием номера соответствующего источника (на который автор ссылается в работе) в соответствии с библиографическим списком и соответствующей страницы.

Пример оформления затекстовой ссылки

Ссылка в тексте: «Под трансакцией понимается обмен какими-либо благами, услугами или информацией между двумя агентами» [10, С. 176].

В списке использованных источников:

10. Сухарев О. С. Институциональная экономика: учебник и практикум для бакалавриата и магистратуры /О.С. Сухарев. М.: Издательство Юрайт, 2016. 501 с.

ОРГАНИЗАЦИЯ ЗАЩИТЫ РЕФЕРАТА

Необходимо заранее подготовить тезисы выступления (план-конспект).

Порядок защиты реферата.

1.Краткое сообщение, характеризующее цель и задачи работы, ее актуальность, полученные результаты, вывод и предложения.

2.Ответы студента на вопросы преподавателя.

3.Отзыв руководителя-консультанта о ходе выполнения работы.

Советы студенту:

•Готовясь к защите реферата, вы должны вспомнить материал максимально подробно, и это должно найти отражение в схеме вашего ответа. Но тут же необходимо выделить главное, что наиболее важно для понимания материала в целом, иначе вы сможете проговорить все 15-20 минут и не раскрыть существа вопроса. Особенно строго следует отбирать примеры и иллюстрации.

•Вступление должно быть очень кратким – 1-2 фразы (если вы хотите подчеркнуть при этом важность и сложность данного вопроса, то не говорите, что он сложен и важен, а покажите его сложность и важность).

- Целесообразнее вначале показать свою схему раскрытия вопроса, а уж потом ее детализировать.

- Рассказывать будет легче, если вы представите себе, что объясняете материал очень способному и хорошо подготовленному человеку, который не знает именно этого раздела, и что при этом вам обязательно нужно доказать важность данного раздела и заинтересовать в его освоении.

- Строго следите за точностью своих выражений и правильностью употребления терминов.

- Не пытайтесь рассказать побольше за счет ускорения темпа, но и не мямлите.

- Не демонстрируйте излишнего волнения и не напрашивайтесь на сочувствие.

- Будьте особенно внимательны ко всем вопросам преподавателя, к малейшим его замечаниям. И уж ни в коем случае его не перебивайте!

- Не бойтесь дополнительных вопросов – чаще всего преподаватель использует их как один из способов помочь вам или сэкономить время. Если вас прервали, а при оценке ставят в вину пропуск важной части материала, не возмущайтесь, а покажите план своего ответа, где эта часть стоит несколько позже того, на чем вы были прерваны.

- Прежде чем отвечать на дополнительный вопрос, необходимо сначала правильно его понять. Для этого нужно хотя бы немного подумать, иногда переспросить, уточнить: правильно ли вы поняли поставленный вопрос. И при ответе следует соблюдать тот же принцип экономности мышления, а не высказывать без разбора все, что вы можете сказать.

- Будьте доброжелательны и тактичны, даже если к ответу вы не готовы (это вина не преподавателя, а ваша).

ТЕМЫ КОНТРОЛЬНОЙ РАБОТЫ (РЕФЕРАТА)

1. Формирование и оценка эффективности портфеля НИОКР.
2. Оценка инновационного потенциала предприятия.
3. Коммерческая оценка эффективности инновационного проекта.
4. Анализ рисков инновационного проекта.
5. Стратегии государственной поддержки инновации.
6. Сущность и порядок венчурных организаций и венчурного финансирования.
7. Виды венчурных предприятий.
8. Характеристика организационных структур инновационного менеджмента: фирмы эксплеренты.
9. Характеристика организационных структур инновационного менеджмента: фирмы виоленты.
10. Характеристика организационных структур инновационного менеджмента: фирмы пациенты.
11. Характеристика организационных структур инновационного менеджмента: фирмы коммутанты.
12. Особенности экспертизы инновационных проектов: описательный метод.
13. Особенности экспертизы инновационных проектов: метод сравнения положений «до и после».
14. Особенности экспертизы инновационных проектов: сопоставительный метод.
15. Принципы проведения экспертизы инновационных проектов, Российские экспертные группы.

МЕТОДИКА ОЦЕНКИ КОНТРОЛЬНОЙ РАБОТЫ (РЕФЕРАТА)

Проверяемые компетенции: ОПК-3, ОПК-4

Знать:

- методы и технологии качественного и количественного анализа результатов,
- основы планирования и прогнозирования инновационной деятельности;

Уметь:

- планировать и прогнозировать основные ТЭП реализации инновационных программ;
- критически оценивать результаты реализации программ;

Владеть:

- навыками решения количественных задач с применением математического инструментария;
- методами планирования и прогнозирования основных экономических результатов инновационной деятельности предприятия;
- методами экономической оценки эффективности инновационной деятельности предприятия.

Критерии оценивания:

достижение поставленной цели и задач исследования (новизна и актуальность поставленных в реферате проблем, правильность формулирования цели, определения задач исследования, правильность выбора методов решения задач и реализации цели; соответствие выводов решаемым задачам, поставленной цели, убедительность выводов);

уровень эрудированности автора по изученной теме (знание автором состояния изучаемой проблематики, цитирование источников, степень использования в работе результатов исследований);

личные заслуги автора реферата (новые знания, которые получены помимо основной образовательной программы, новизна материала и рассмотренной проблемы, научное значение исследуемого вопроса);

культура письменного изложения материала (логичность подачи материала, грамотность автора);

культура оформления материалов работы (соответствие реферата всем стандартным требованиям);

знания и умения на уровне требований стандарта данной дисциплины: знание фактического материала, усвоение общих понятий и идей;

степень обоснованности аргументов и обобщений (полнота, глубина, всестороннее раскрытие темы, корректность аргументации и системы доказательств, характер и достоверность примеров, иллюстративного материала, наличие знаний интегрированного характера, способность к обобщению);

качество и ценность полученных результатов (степень завершенности реферативного исследования, спорность или однозначность выводов);

использование профессиональной терминологии;

использование литературных источников.

Образец оформления титульного листа контрольной работы (реферата)

МИНОБРНАУКИ РОССИИ
Федеральное государственное бюджетное образовательное учреждение
высшего образования
«Уральский государственный горный университет»

Инженерно-экономический факультет

Кафедра экономики и менеджмента

КОНТРОЛЬНАЯ РАБОТА (РЕФЕРАТ)

по дисциплине
«Инновационный менеджмент»

на тему:

**СУЩНОСТЬ И ПОРЯДОК ВЕНЧУРНЫХ ОРГАНИЗАЦИЙ И
ВЕНЧУРНОГО ФИНАНСИРОВАНИЯ**

Руководитель:
Гензель О.В.
Студент гр. М-21
Артёмова Елена Юрьевна

Екатеринбург – 2021

МИНОБРНАУКИ РОССИИ

ФГБОУ ВО «Уральский государственный горный университет»



С.А. Упоров

МЕТОДИЧЕСКИЕ РЕКОМЕНДАЦИИ И ЗАДАНИЯ К ЛАБОРАТОРНЫМ РАБОТАМ

ИННОВАЦИОННЫЙ МЕНЕДЖМЕНТ

Направление подготовки
38.03.02 Менеджмент

Профиль
Производственный менеджмент

квалификация выпускника: **бакалавр**

Автор: Гензель О.В.

Одобрены на заседании кафедры

Экономики и менеджмента
(название кафедры)

Зав. кафедрой

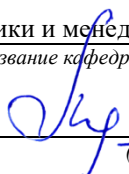
(подпись)

Мочалова Л.А.
(Фамилия И.О.)

Протокол № 1 от 09.09.2021
(Дата)

Рассмотрены методической комиссией

Инженерно-экономического факультета
(название факультета)

Председатель

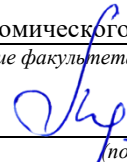
(подпись)

Мочалова Л.А.
(Фамилия И.О.)

Протокол № 1 от 29.09.2021
(Дата)

Екатеринбург

ПОДГОТОВКА К ЛАБОРАТОРНЫМ РАБОТАМ

Лабораторное занятие – это основной вид учебных занятий, направленный на экспериментальное подтверждение теоретических положений.

В процессе лабораторного занятия обучающиеся выполняют одну или несколько лабораторных работ (заданий) под руководством преподавателя в соответствии с изучаемым содержанием учебного материала.

Выполнение лабораторных работ направлено на:

- обобщение, систематизацию, углубление теоретических знаний по конкретным темам учебной дисциплины;
- формирование умений применять полученные знания в практической деятельности;
- развитие аналитических, проектировочных, конструктивных умений;
- выработку самостоятельности, ответственности и творческой инициативы.

При проведении лабораторных занятий учебная группа может делиться на подгруппы численностью не менее 5 человек, а в случае индивидуальной подготовки и менее.

Основными целями лабораторных занятий являются:

- установление и подтверждение закономерностей;
- проверка формул, методик расчета;
- установление свойств, их качественных и количественных характеристик;
- ознакомление с методиками проведения экспериментов;
- наблюдение за развитием явлений, процессов и др.

В ходе лабораторных занятий у обучающихся формируются практические умения и навыки обращения с различными приборами, установками, лабораторным оборудованием, компьютерными специальными программами, а также исследовательские умения (наблюдать, сравнивать, анализировать, устанавливать зависимости, делать выводы и обобщения, самостоятельно вести исследования, оформлять результаты).

Лабораторные занятия как вид учебной деятельности должны проводиться в специально оборудованных лабораториях, где выполняются лабораторные работы (задания).

Необходимые структурные элементы лабораторного занятия:

- инструктаж, проводимый преподавателем;
- самостоятельная деятельность обучающихся;
- обсуждение итогов выполнения лабораторной работы (задания).

Перед выполнением лабораторного задания (работы) проводится проверка знаний обучающихся – их теоретической готовности к выполнению задания.

Лабораторное задание (работа) может носить репродуктивный, частично-поисковый и поисковый характер.

Работы, носящие *репродуктивный* характер, отличаются тем, что при их проведении учащиеся пользуются подробными инструкциями, в которых указаны: цель работы, пояснения (теория, основные характеристики), оборудование, аппаратура, материалы и их характеристики, порядок выполнения работы, таблицы, выводы (без формулировок), контрольные вопросы, учебная и специальная литература.

Работы, носящие *частично-поисковый* характер, отличаются тем, что при их проведении учащиеся не пользуются подробными инструкциями, им не задан порядок выполнения необходимых действий, от учащихся требуется самостоятельный подбор оборудования, выбор способов выполнения работы, инструктивной и справочной литературы.

Работы, носящие *поисковый* характер, отличаются тем, что учащиеся должны решить новую для них проблему, опираясь на имеющиеся у них теоретические знания.

По лабораторной работе репродуктивного характера методические указания содержат:

- тему занятия;
- цель занятия;
- используемое оборудование, аппаратуру, материалы и их характеристики;
- основные теоретические положения
- порядок выполнения конкретной работы;
- образец оформления отчета (таблицы для заполнения; выводы (без формулировок));
- контрольные вопросы;
- учебную и специальную литературу.

По лабораторной работе частично-поискового характера методические указания содержат:

- тему занятия;
- цель занятия;
- основные теоретические положения.

Форма организации учащихся для проведения лабораторного занятия – фронтальная, групповая и индивидуальная – определяется преподавателем, исходя из темы, цели, порядка выполнения работы.

При фронтальной форме организации занятий все учащиеся выполняют одну и ту же работу.

При групповой форме организации занятий одна и та же работа выполняется бригадами по 2-5 человек.

При индивидуальной форме организации занятий каждый выполняет индивидуальное задание.

Результаты выполнения лабораторного задания (работы) оформляются учащими в виде отчета.

**Лабораторная работа № 1 по теме:
«Особенности формирования и реализации инноваций на предприятиях
горной промышленности»**

Организация инновационной деятельности на горном предприятии

Проверяемая компетенция: ОПК-3

Знать:

- основные понятия и концепций инновационного развития предприятия;

Уметь:

- определять механизмы инновационной активности предприятий горной промышленности;

Владеть:

- методами экономической оценки эффективности инновационной деятельности предприятия.

ЗАДАНИЕ

Инженеры отраслевого НИИ разработали новую методику отработки подземного горного участка. Опытное применение методики оправдало ожидания изобретателей. Если бы Вы были руководителем отраслевого НИИ, то какой вариант действий выбрали бы Вы?

- организация совместной опытно-производственной деятельности с каким-нибудь крупным предприятием или научно-техническим объединением;

- заключение лицензионного договора с каким-нибудь крупным горным предприятием или научно-производственным объединением относительно права опытно-производственной деятельности;

- патентование методики отработки от имени малого инновационного предприятия и дальнейшая продажа патента без проведения специальной деятельности.

**Лабораторная работа № 2 по теме:
«Нормативное регулирование инновационной деятельности»**

Правовая защита новатора

Проверяемые компетенции: ОПК-3, ОПК-4

Знать:

- факторы, определяющие возможность формирования инновационных продуктов и процессов;

- законодательные и нормативные акты, регламентирующие инновационную деятельность предприятия;

Уметь:

- применять методы экономического управления инновационной деятельностью;
- критически оценивать результаты реализации программ;

Владеть:

- методами планирования и прогнозирования основных экономических результатов инновационной деятельности предприятия;
- навыками решения количественных задач с применением математического инструментария.

ЗАДАНИЕ

Инженеры отраслевого НИИ разработали новую методику отработки подземного горного участка. Опытное применение методики оправдало ожидания изобретателей. Определите структурные варианты реализации нововведения, нормативно-правовые акты, сопровождающие и защищающие права разработчиков, потенциальные финансовые затраты на формирование защищающей документации, по каждому из вариантов.

Лабораторная работа № 3 по теме: «Организация условий развития нововведения»

Выбор варианта реализации нововведения

Проверяемые компетенции: ОПК-3, ОПК-4

Уметь:

- планировать и прогнозировать основные ТЭП реализации инновационных программ;
- критически оценивать результаты реализации программ;

Владеть:

- методами планирования и прогнозирования основных экономических результатов инновационной деятельности предприятия;
- навыками решения количественных задач с применением математического инструментария.

ЗАДАНИЕ

С целью повышения доходности предприятие решает внедрить инновационное оборудование. К рассмотрению принимаются следующие варианты:

1. Полная замена действующего оборудования
2. Ремонт действующего оборудования:
 - предварительный ремонт и частичная замена оборудования
 - предварительный ремонт и последующий ремонт оборудования
 - предварительный ремонт и последующая полная замена оборудования.

Анализ рыночной ситуации показывает, что вероятности высокого, среднего и низкого уровней дохода составляют соответственно 0,6, 0,3 и 0,1.

Ежегодные доходы для каждого варианта следующие:

1. Замена действующего оборудования при высоком, среднем и низком уровнях дохода соответственно 0,95, 0,7 и 0,45 млн. руб.

2. Ремонт старого оборудования с последующей полной заменой при высоком, среднем и низком уровнях дохода соответственно в 0,3, 0,15 и 0,1 млн. руб.

3. Ремонт и частичная замена оборудования соответственно 0,9, 0,6 и 0,4 млн. р.

4. Полный ремонт старого оборудования соответственно 0,3, 0,2 и 0,1 млн. р. соответственно.

Выбрать наилучший вариант внедрения инновационного оборудования.

Лабораторная работа № 4 по теме: «Формы и этапы инновационного процесса»

Оценка инновационного потенциала проекта

Проверяемые компетенции: ОПК-3, ОПК-4

Уметь:

- применять методы экономического управления инновационной деятельностью;

Владеть:

- методами планирования и прогнозирования основных экономических результатов инновационной деятельности предприятия;

- навыками решения количественных задач с применением математического инструментария.

ЗАДАНИЕ

Описание проекта.

Расположенное в г. Екатеринбурге предприятие ОАО «Новатор» выпускает продукты – промышленная тара и упаковка. Предлагается организовать новый вид продукта (услуги), который состоит в том, что на таре или упаковке будет нанесен логотип заказчика или иное графическое изображение (по выбору заказчика).

Оценка параметров проекта.

1. Совместимость проекта с текущей стратегией предприятия, на котором предполагается внедрение. Этот параметр оценивается в 10 баллов, так как в полном объеме совпадает с текущей стратегией предприятия, выпускающего тару и упаковку, и стремящегося расширить их сбыт.

2. Представление потребителей о предприятии полностью совпадает с предлагаемым проектом. Параметр оценивается в десять баллов.

3. Риск при реализации данного проекта не превышает обычные для данного предприятия риски. Параметр можно оценить в восемь баллов, так как в настоящее время не существует традиции создавать тару и упаковку с персональными данными заказчика и нет гарантии, что эта услуга станет популярной.

4. По мере коммерциализации проекта риск будет снижаться, так как появится определенность в вопросе: принял ли массовый потребитель услугу (продукт) или не принял. Этот параметр можно оценить в девять баллов.

5. Соответствует ли проект потребностям рынка? Этот параметр можно оценить в шесть баллов, так как услугой, наверняка, воспользуются предприятия, ориентированные на рекламу и брендинг, которые захотят использовать услугу для популяризации своего предприятия. Вместе с тем неясно, в какой мере будет пользоваться этим продуктом массовый потребитель. Данный параметр можно оценить в шесть баллов.

6. Оценка общей емкости рынка. Данный параметр можно оценить в десять баллов, так как потребность в специальной упаковке и таре очень велика.

7. Оценка доли рынка. Проект в случае его внедрения займет незначительную долю рынка, однако, учитывая общую величину рынка, объемы реализации нового продукта могут быть значительны. В целом этот параметр можно оценить в четыре балла.

8. Вероятность коммерческого успеха. Этот параметр можно оценить в пять баллов, так как спрос будет наверняка, а вот величина спроса будет зависеть от эффективности продвижения услуги на рынок.

9. Объем продаж, скорее всего, не будет очень большим, так как услуга повышает цену и требует со стороны потребителя дополнительных усилий. Однако оригинальность, связанная с персонификацией упаковки, позволяет надеяться на устойчивый спрос в высоко и средне достаточных предприятиях. По этому параметру проект может быть оценен на пять.

10. В настоящий момент конкурентов по предлагаемому продукту нет, и по данному параметру проект можно оценить на десять.

11. Согласованность с существующими каналами сбыта хорошая, но требует дополнительных технических мероприятий, связанных с индивидуальным подходом к заказчику. Наиболее полно продукт может быть реализован в фирменных магазинах и отделах. Данный параметр проекта может быть оценен в пять баллов.

12. Общественное мнение о новом продукте. Продукт не нарушает этических норм, не является обязательным и вместе с тем является традиционным для большинства потребителей. По данному параметру проект может быть оценен на девять.

13. Соответствует ли проект инновационной стратегии предприятия. Качество оформления продукции является одним из основных направлений инновационной стратегии предприятия. Данный проект можно рассматривать

как конкретное направление повышения качества оформления стандартного продукта. По этому параметру проект можно оценить на восемь.

14. Вероятность технического успеха. Для осуществления проекта предполагается использовать широко распространенные технические средства: компьютер, сканер, цифровой фотоаппарат и цветной принтер. Таким образом, с технической стороны проект гарантирован. Оценка проекта по этому параметру может быть десять.

15. Стоимость и время разработки проекта. Представленный проект основывается на использовании широко распространенного технического решения. Для его реализации не требуется разрабатывать оригинальное оборудование. Достаточно выбрать и заказать существующие приборы. Времени на отработку технологии потребуется также немного. По этому параметру проект может быть оценен на десять баллов.

16. Реализация проекта не требует патентования и не приведет к нарушению чьего-либо патента. По этому параметру проект может быть оценен на десять.

17. Наличие научно-технических ресурсов. Для реализации проекта не требуется проводить научные исследования. Параметр может быть оценен на десять.

18. Предлагаемый проект будет использоваться в будущем во все возрастающем объеме и практически без изменения. По этому параметру проект можно оценить на семь.

19. Представленный проект не требует больших средств и не противоречит другим инновациям в программе предприятия. По этому параметру проект может быть оценен на девять.

20. Наличие вредных воздействий продукта и процесса его производства на окружающую среду. Вредного воздействия нет. По этому параметру можно оценить проект на десять.

21. Соответствие продукта текущему и перспективному законодательству. Продукт не нарушает текущее законодательство и не просматривается нарушение такого законодательства в будущем. По этому параметру проект можно оценить на десять.

22. Стоимость НИОКР. Стоимость НИОКР сводится к разработке дизайна и организации рабочего места. По этому параметру можно оценить проект на девять.

23. Затраты на производство. Дополнительные затраты на производство нового продукта сводятся к затратам на картриджи для принтеров и заработную плату исполнителей. По этому параметру проект можно оценить на девять.

24. Стоимость маркетинговых исследований. Дополнительные маркетинговые исследования потребуются для выбора точек реализации нового продукта. Их величина будет не высокой. По этому параметру проект можно оценить на шесть.

25. Наличие финансовых средств в необходимые сроки. Потребность в ресурсах для реализации проекта незначительная по сравнению с оборотом предприятия, и можно считать, что они будут в наличии в нужном количестве и в нужное время. По этому параметру можно оценить проект на девять.

26. Согласованность с финансированием других проектов предприятия. Проект не требует большого количества ресурсов и можно считать, что он не противоречит другим инновационным проектам. По этому параметру проект можно оценить на девять.

27. Ожидаемая норма прибыли. Продукт рассчитан на состоятельного потребителя, и его прибыльность может быть достаточно велика. По данному параметру проект можно оценить на шесть.

28. Соответствие проекта критериям финансовой эффективности, принятым на предприятии. По этому параметру можно оценить проект на восемь, так как прибыльность проекта планируется не хуже, чем по другой продукции предприятия. По этому параметру можно оценить проект на шесть.

29. Наличие на предприятии персонала необходимой квалификации. Для реализации проекта не требуется персонал высокой квалификации. По этому параметру проект можно оценить на девять.

30. Согласованность проекта с имеющимися мощностями предприятия. Проект предполагает использовать продукцию, уже выпускаемую предприятием, но добавив ей дополнительные качества. По этому параметру можно оценить проект на десять.

31. Стоимость и наличие необходимых сырья и материалов. Дополнительным сырьем являются только картриджи для печати. По этому параметру можно оценить проект на девять.

32. Издержки производства. Дополнительные издержки производства не велики: заработная плата исполнителей и картриджи для принтеров. По этому параметру можно оценить проект на девять.

33. Уровень безопасности производства. Проект не содержит операций с повышенной опасностью. По этому параметру проект можно оценить на десять.

Оценка инновационного потенциала проекта

	1.	2.	3.	4.	5.	6.	7.	8.	9.	10
<i>1. Цели, стратегия и ценности предприятия</i>										
1. Совместимость проекта с текущей стратегией предприятия, на котором предполагается внедрение.										
2. Согласованность проекта с представлением потребителей о предприятии.										
3. Соответствует ли проект отношению предприятия к риску.										
4. Временной аспект риска.										
<i>2. Маркетинг</i>										

5. Соответствие проекта потребностям рынка. 6. Оценка общей емкости рынка. 7. Оценка доли рынка. 8. Вероятность коммерческого успеха. 9. Возможный объем продаж. 10. Оценка конкурентов. 11. Согласованность с существующими каналами сбыта. 12. Общественное мнение о новом продукте.										
<i>3. НИОКР</i>										
13. Соответствие проекта инновационной стратегии предприятия. 14. Вероятность технического успеха. 15. Стоимость и время разработки проекта. 16. Отсутствие патентных нарушений. 17. Наличие научно-технических ресурсов. 18. Возможность будущих разработок продукта и дальнейшее применение внедряемой технологии. 19.Согласованность с другими инновационными проектами предприятия. 20. Наличие вредных воздействий продукта и процесса его производства на окружающую среду. 21. Соответствие продукта текущему и перспективному законодательству.										
<i>4. Финансы</i>										
22. Стоимость НИОКР. 23. Затраты на производство. 24. Стоимость маркетинговых исследований. 25. Наличие финансовых средств в необходимые сроки. 26. Согласованность с финансированием других проектов предприятия. 27. Ожидаемая норма прибыли. 28. Соответствие проекта критериям эффективности финансовых вложений, принятым на предприятии.										
<i>5. Производство</i>										
29. Наличие на предприятии персонала необходимой квалификации для реализации проекта. 30. Согласованность проекта с имеющимися мощностями предприятия. 31. Стоимость и наличие необходимых сырья, материалов, комплектующих изделий. 32. Издержки производства. 33. Уровень безопасности производства.										
<i>ОЦЕНКИ:</i> 10. – очень высокая (хорошо) 1. – очень низкая (плохо)										

Дать итоговую балльную оценку, сравнить ее с рекомендуемыми значениями, сделать вывод.

МИНОБРНАУКИ РОССИИ

ФГБОУ ВО «Уральский государственный горный университет»



МЕТОДИЧЕСКИЕ УКАЗАНИЯ ПО ОРГАНИЗАЦИИ САМОСТОЯТЕЛЬНОЙ РАБОТЫ И ЗАДАНИЯ ДЛЯ ОБУЧАЮЩИХСЯ

ИННОВАЦИОННЫЙ МЕНЕДЖМЕНТ

Направление подготовки
38.03.02 Менеджмент

Профиль
Производственный менеджмент

квалификация выпускника: **бакалавр**

Автор: Гензель О.В.

Одобрены на заседании кафедры

Экономики и менеджмента
(название кафедры)

Зав. кафедрой

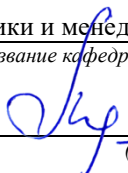
(подпись)

Мочалова Л.А.
(Фамилия И.О.)

Протокол № 1 от 09.09.2021
(Дата)

Рассмотрены методической комиссией

Инженерно-экономического факультета
(название факультета)

Председатель

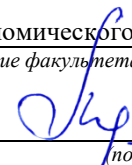
(подпись)

Мочалова Л.А.
(Фамилия И.О.)

Протокол № 1 от 29.09.2021
(Дата)

Екатеринбург

СОДЕРЖАНИЕ

ВВЕДЕНИЕ.....	2
ВОПРОСЫ ДЛЯ САМОПРОВЕРКИ.....	5
ОСНОВНЫЕ КАТЕГОРИИ ДИСЦИПЛИНЫ.....	7
САМООРГАНИЗАЦИЯ РАБОТЫ С ЛИТЕРАТУРОЙ.....	9
ПОДГОТОВКА К ПРАКТИКО-ОРИЕНТИРОВАННЫМ ЗАДАНИЯМ...13	
ПОДГОТОВКА К ЛАБОРАТОРНЫМ РАБОТАМ.....	15
ПОДГОТОВКА ДОКЛАДА.....	17
ПОДГОТОВКА К ТЕСТИРОВАНИЮ.....	22
ПОДГОТОВКА К ПРОМЕЖУТОЧНОЙ АТТЕСТАЦИИ.....	23

ВВЕДЕНИЕ

Самостоятельная работа в высшем учебном заведении – это часть учебного процесса, метод обучения, прием учебно-познавательной деятельности, комплексная целевая стандартизованная учебная деятельность с запланированными видом, типом, формами контроля.

Самостоятельная работа представляет собой плановую деятельность обучающихся по поручению и под методическим руководством преподавателя.

Целью самостоятельной работы студентов является закрепление тех знаний, которые они получили на аудиторных занятиях, а также способствование развитию у студентов творческих навыков, инициативы, умению организовать свое время.

Самостоятельная работа реализует следующие задачи:

- предполагает освоение курса дисциплины;
- помогает освоению навыков учебной и научной работы;
- способствует осознанию ответственности процесса познания;
- способствует углублению и пополнению знаний студентов, освоению ими навыков и умений;
- формирует интерес к познавательным действиям, освоению методов и приемов познавательного процесса,
- создает условия для творческой и научной деятельности обучающихся;
- способствует развитию у студентов таких личных качеств, как целеустремленность, заинтересованность, исследование нового.

Самостоятельная работа обучающегося выполняет следующие функции:

- развивающую (повышение культуры умственного труда, приобщение к творческим видам деятельности, обогащение интеллектуальных способностей студентов);
- информационно-обучающую (учебная деятельность студентов на аудиторных занятиях, неподкрепленная самостоятельной работой, становится мало результативной);
- ориентирующую и стимулирующую (процессу обучения придается ускорение и мотивация);
- воспитательную (формируются и развиваются профессиональные качества бакалавра и гражданина);
- исследовательскую (новый уровень профессионально-творческого мышления).

Организация самостоятельной работы студентов должна опираться на определенные требования, а, именно:

- сложность осваиваемых знаний должна соответствовать уровню развития студентов;
- стандартизация заданий в соответствии с логической системой курса дисциплины;

- объем задания должен соответствовать уровню студента;
- задания должны быть адаптированными к уровню студентов.

Содержание самостоятельной работы студентов представляет собой, с одной стороны, совокупность теоретических и практических учебных заданий, которые должен выполнить студент в процессе обучения, объект его деятельности; с другой стороны – это способ деятельности студента по выполнению соответствующего теоретического или практического учебного задания.

Свое внешнее выражение содержание самостоятельной работы студентов находит во всех организационных формах аудиторной и внеаудиторной деятельности, в ходе самостоятельного выполнения различных заданий.

Функциональное предназначение самостоятельной работы студентов в процессе практических занятий по овладению специальными знаниями заключается в самостоятельном прочтении, просмотре, прослушивании, наблюдении, конспектировании, осмыслении, запоминании и воспроизведении определенной информации. Цель и планирование самостоятельной работы студента определяет преподаватель. Вся информация осуществляется на основе ее воспроизведения.

Так как самостоятельная работа тесно связана с учебным процессом, ее необходимо рассматривать в двух аспектах:

1. аудиторная самостоятельная работа – практические и лабораторные занятия;

2. внеаудиторная самостоятельная работа – подготовка к практическим и лабораторным занятиям, подготовка к тестам, докладам и устным опросам.

Основные формы организации самостоятельной работы студентов определяются следующими параметрами:

- содержание учебной дисциплины;
- уровень образования и степень подготовленности студентов;
- необходимость упорядочения нагрузки студентов при самостоятельной работе.

Таким образом, самостоятельная работа студентов является важнейшей составной частью процесса обучения.

Методические указания по организации самостоятельной работы и задания для обучающихся по дисциплине «*Инновационный менеджмент*» обращают внимание студента на главное, существенное в изучаемой дисциплине, помогают выработать умение анализировать явления и факты, связывать теоретические положения с практикой, а также облегчают подготовку к выполнению *контрольной работы* и к сдаче экзамена.

Настоящие методические указания позволят студентам самостоятельно овладеть фундаментальными знаниями, профессиональными умениями и навыками деятельности по профилю подготовки, опытом творческой и исследовательской деятельности, и направлены на формирование компетенций, предусмотренных учебным планом поданному профилю.

Видами самостоятельной работы обучающихся по дисциплине «*Инновационный менеджмент*» являются:

- повторение материала лекций;
- самостоятельное изучение тем курса (в т.ч. рассмотрение основных категорий дисциплины, работа с литературой);
- подготовка к практическим и лабораторным занятиям;
- подготовка доклада;
- подготовка контрольной работы (реферата);
- подготовка к тесту;
- подготовка к экзамену.

В методических указаниях представлены материалы для самостоятельной работы и рекомендации по организации отдельных её видов.

ВОПРОСЫ ДЛЯ САМОПРОВЕРКИ

Тема 1. Тенденции и разновидности развития

Опишите основные тенденции инновационного развития предприятий.

Назовите формы развития предприятий.

Назовите ключевые формы функционирования предприятий.

Тема 2. Особенности формирования и реализации инноваций на предприятиях горной промышленности

Дайте определение целям деятельности и основным экономическим характеристикам горного предприятия.

Назовите специфику промышленных инноваций.

Перечислите элементы инновационной деятельности горных предприятий.

Тема 3. Классификация инноваций

Дайте понятие терминам «новация» и «инновация».

Опишите экономическую сущность теории «подрывных технологий».

В чем принципиальное отличие классификации инноваций в теориях И. Шумпетера и К. Кристенсена?

Тема 4. Нормативное регулирование инновационной деятельности

Какие права и ограничения имеют владельцы патента и лицензии?

Назовите основные направления развития, обозначенные «Стратегией 2020» и «Стратегией 2030».

Назовите основные формы государственной поддержки инновационной деятельности предприятий в России.

Тема 5. Организация условий развития нововведения

Назовите факторы внутренней инновационной среды предприятия.

Назовите факторы внешней инновационной среды предприятия.

В чем принципиальное отличие бизнес-инкубатора от технопарка?

Тема 6. Формы и этапы инновационного процесса

Какие формы может принимать инновация в рамках простого внутриорганизационного процесса?

Дайте определение понятию «диффузия инновации».

Что формируется при реализации расширенного инновационного процесса?

Назовите функции основных субъектов инновационного процесса.

Тема 7. Инновационное проектирование

В чем отличие инновационной программы от инновационного проекта?

Назовите участников переходных зон инновационного проекта?

Назовите формы финансирования инновационных проектов.
Дайте понятие термину «венчурное финансирование».
Назовите ключевые риски инновационных проектов.

Тема 8. Прогнозирование в инновационном проектировании

Что включают в себя факторные ограничения прогноза реализации нововведения?

Назовите технологии прогнозирования коммерческих результатов реализации нововведения.

Назовите основные этапы прогнозирования в инновационном проектировании.

В чем состоит особенность прогнозирования в инновационном проектировании?

Тема 9. Стоимостная оценка нововведения

Назовите подходы к стоимостной оценке нововведения.

Приведите пример центра ответственности затрат при разработке и реализации нововведения.

Дайте определение понятию «роялти».

Какие переменные принимаются в расчет при определении ценности фирмы?

Тема 10. Экономическая оценка эффективности реализации инновационного проекта

В чем проявляется бюджетная эффективность реализации инновационного проекта?

Назовите основные экономические показатели, отражающие эффективность реализации инновационного проекта.

В чем заключается специфика расчета ставки сравнения в инновационном проектировании?

ОСНОВНЫЕ КАТЕГОРИИ ДИСЦИПЛИНЫ

Тема 1. Тенденции и разновидности развития

Развитие предприятия.
Формы функционирования.
Инновационная программа.

Тема 2. Особенности формирования и реализации инноваций на предприятиях горной промышленности

Промышленные инновации.
Центры инновационного развития.

Тема 3. Классификация инноваций

Базисные (радикальные) инновации.
Псевдоинновации.
Подрывные технологии.
Технологии двойного назначения.

Тема 4. Нормативное регулирование инновационной деятельности

Государственное регулирование инновационной деятельности.
Государственная поддержка инновационной деятельности.

Тема 5. Организация условий развития нововведения

Инновационный потенциал.
Инновационная среда предприятия.

Тема 6. Формы и этапы инновационного процесса

Расширенный и межорганизационный инновационный процессы.
Инновационные реципиенты.
Диффузия инноваций.

Тема 7. Инновационное проектирование

Инновационное окружение.
Переходные зоны.
Инновационный проект.
Инновационная программа.

Тема 8. Прогнозирование в инновационном проектировании

Прогнозные ограничения.
Стадии прогнозирования.
Результаты реализации нововведения.

Тема 9. Стоимостная оценка нововведения

Центр ответственности затрат.
Роялти.

Гудвилл.

Приращение и приведение ренты.

Тема 10. Экономическая оценка эффективности реализации инновационного проекта

Ставка сравнения.

Венчурное финансирование.

Показатели эффективности реализации инновационного проекта.

Бюджетная эффективность.

САМООРГАНИЗАЦИЯ РАБОТЫ С ЛИТЕРАТУРОЙ

Самостоятельное изучение тем курса осуществляется на основе списка рекомендуемой литературы к дисциплине. При работе с книгой необходимо научиться правильно ее читать, вести записи. Самостоятельная работа с учебными и научными изданиями профессиональной и общекультурной тематики – это важнейшее условие формирования научного способа познания.

Основные приемы работы с литературой можно свести к следующим:

- составить перечень книг, с которыми следует познакомиться;
- перечень должен быть систематизированным (что необходимо для семинаров, что для экзаменов, что пригодится для написания курсовых и выпускных квалификационных работ (ВКР), а что выходит за рамки официальной учебной деятельности, и расширяет общую культуру);
- обязательно выписывать все выходные данные по каждой книге (при написании курсовых и выпускных квалификационных работ это позволит экономить время);
- определить, какие книги (или какие главы книг) следует прочитать более внимательно, а какие – просто просмотреть;
- при составлении перечней литературы следует посоветоваться с преподавателями и руководителями ВКР, которые помогут сориентироваться, на что стоит обратить большее внимание, а на что вообще не стоит тратить время;
- все прочитанные монографии, учебники и научные статьи следует конспектировать, но это не означает, что надо конспектировать «все подряд»: можно выписывать кратко основные идеи автора и иногда приводить наиболее яркие и показательные цитаты (с указанием страниц);
- если книга – собственная, то допускается делать на полях книги краткие пометки или же в конце книги, на пустых страницах просто сделать свой «предметный указатель», где отмечаются наиболее интересные мысли и обязательно указываются страницы в тексте автора;
- следует выработать способность «воспринимать» сложные тексты; для этого лучший прием – научиться «читать медленно», когда понятно каждое прочитанное слово (а если слово незнакомое, то либо с помощью словаря, либо с помощью преподавателя обязательно его узнать). Таким образом, чтение текста является частью познавательной деятельности. Ее цель – извлечение из текста необходимой информации.

От того, насколько осознанна читающим собственная внутренняя установка при обращении к печатному слову (найти нужные сведения, усвоить информацию полностью или частично, критически проанализировать материал и т.п.) во многом зависит эффективность осуществляемого действия. Грамотная работа с книгой, особенно если речь идет о научной литературе, предполагает соблюдение ряда правил, для овладения которыми необходимо настойчиво учиться. Это серьезный, кропотливый труд. Прежде всего, при такой работе невозможен формальный,

поверхностный подход. Не механическое заучивание, не простое накопление цитат, выдержек, а сознательное усвоение прочитанного, осмысление его, стремление дойти до сути – вот главное правило. Другое правило – соблюдение при работе над книгой определенной последовательности. Вначале следует ознакомиться с оглавлением, содержанием предисловия или введения. Это дает общую ориентировку, представление о структуре и вопросах, которые рассматриваются в книге.

Следующий этап – чтение. Первый раз целесообразно прочитать книгу с начала до конца, чтобы получить о ней цельное представление. При повторном чтении происходит постепенное глубокое осмысление каждой главы, критического материала и позитивного изложения; выделение основных идей, системы аргументов, наиболее ярких примеров и т.д. Непременным правилом чтения должно быть выяснение незнакомых слов, терминов, выражений, неизвестных имен, названий. Студентам с этой целью рекомендуется заводить специальные тетради или блокноты. Важная роль в связи с этим принадлежит библиографической подготовке студентов. Она включает в себя умение активно, быстро пользоваться научным аппаратом книги, справочными изданиями, каталогами, умение вести поиск необходимой информации, обрабатывать и систематизировать ее.

Выделяют четыре основные установки в чтении текста:

- информационно-поисковая (задача – найти, выделить искомую информацию);
- усваивающая (усилия читателя направлены на то, чтобы как можно полнее осознать и запомнить, как сами сведения, излагаемые автором, так и всю логику его рассуждений);
- аналитико-критическая (читатель стремится критически осмыслить материал, проанализировав его, определив свое отношение к нему);
- творческая (создает у читателя готовность в том или ином виде – как отправной пункт для своих рассуждений, как образ для действия по аналогии и т.п. – использовать суждения автора, ход его мыслей, результат наблюдения, разработанную методику, дополнить их, подвергнуть новой проверке).

С наличием различных установок обращения к тексту связано существование и нескольких видов чтения:

- библиографическое – просматривание карточек каталога, рекомендательных списков, сводных списков журналов и статей за год и т.п.;
- просмотровое – используется для поиска материалов, содержащих нужную информацию, обычно к нему прибегают сразу после работы со списками литературы и каталогами, в результате такого просмотра читатель устанавливает, какие из источников будут использованы в дальнейшей работе;
- ознакомительное – подразумевает сплошное, достаточно подробное прочтение отобранных статей, глав, отдельных страниц; цель –

познакомиться с характером информации, узнать, какие вопросы вынесены автором на рассмотрение, провести сортировку материала;

- изучающее – предполагает доскональное освоение материала; в ходе такого чтения проявляется доверие читателя к автору, готовность принять изложенную информацию, реализуется установка на предельно полное понимание материала;

- аналитико-критическое и творческое чтение – два вида чтения близкие между собой тем, что участвуют в решении исследовательских задач.

Первый из них предполагает направленный критический анализ, как самой информации, так и способов ее получения и подачи автором; второе – поиск тех суждений, фактов, по которым, или, в связи с которыми, читатель считает нужным высказать собственные мысли.

Из всех рассмотренных видов чтения основным для студентов является изучающее – именно оно позволяет в работе с учебной и научной литературой накапливать знания в различных областях. Вот почему именно этот вид чтения в рамках образовательной деятельности должен быть освоен в первую очередь. Кроме того, при овладении данным видом чтения формируются основные приемы, повышающие эффективность работы с текстом. Научная методика работы с литературой предусматривает также ведение записи прочитанного. Это позволяет привести в систему знания, полученные при чтении, сосредоточить внимание на главных положениях, зафиксировать, закрепить их в памяти, а при необходимости вновь обратиться к ним.

Основные виды систематизированной записи прочитанного:

Аннотирование – предельно краткое связное описание просмотренной или прочитанной книги (статьи), ее содержания, источников, характера и назначения.

Планирование – краткая логическая организация текста, раскрывающая содержание и структуру изучаемого материала.

Тезирование – лаконичное воспроизведение основных утверждений автора без привлечения фактического материала.

Цитирование – дословное выписывание из текста выдержек, извлечений, наиболее существенно отражающих ту или иную мысль автора.

Конспектирование – краткое и последовательное изложение содержания прочитанного. Конспект – сложный способ изложения содержания книги или статьи в логической последовательности. Конспект аккумулирует в себе предыдущие виды записи, позволяет всесторонне охватить содержание книги, статьи. Поэтому умение составлять план, тезисы, делать выписки и другие записи определяет и технологию составления конспекта.

Как правильно составлять конспект? Внимательно прочитайте текст. Уточните в справочной литературе непонятные слова. При записи не забудьте вынести справочные данные на поля конспекта. Выделите главное,

составьте план, представляющий собой перечень заголовков, подзаголовков, вопросов, последовательно раскрываемых затем в конспекте. Это первый элемент конспекта. Вторым элементом конспекта являются тезисы. Тезис - это кратко сформулированное положение. Для лучшего усвоения и запоминания материала следует записывать тезисы своими словами. Тезисы, выдвигаемые в конспекте, нужно доказывать. Поэтому третий элемент конспекта - основные доводы, доказывающие истинность рассматриваемого тезиса. В конспекте могут быть положения и примеры. Законспектируйте материал, четко следуя пунктам плана. При конспектировании старайтесь выразить мысль своими словами. Записи следует вести четко, ясно. Грамотно записывайте цитаты. Цитируя, учитывайте лаконичность, значимость мысли. При оформлении конспекта необходимо стремиться к емкости каждого предложения. Мысли автора книги следует излагать кратко, заботясь о стиле и выразительности написанного. Число дополнительных элементов конспекта должно быть логически обоснованным, записи должны распределяться в определенной последовательности, отвечающей логической структуре произведения. Для уточнения и дополнения необходимо оставлять поля.

Конспектирование - наиболее сложный этап работы. Овладение навыками конспектирования требует от студента целеустремленности, повседневной самостоятельной работы. Конспект ускоряет повторение материала, экономит время при повторном, после определенного перерыва, обращении к уже знакомой работе. Учитывая индивидуальные особенности каждого студента, можно дать лишь некоторые, наиболее оправдавшие себя общие правила, с которыми преподаватель и обязан познакомить студентов:

1. Главное в конспекте не объем, а содержание. В нем должны быть отражены основные принципиальные положения источника, то новое, что внес его автор, основные методологические положения работы. Умение излагать мысли автора сжато, кратко и собственными словами приходит с опытом и знаниями. Но их накоплению помогает соблюдение одного важного правила – не торопиться записывать при первом же чтении, вносить в конспект лишь то, что стало ясным.

2. Форма ведения конспекта может быть самой разнообразной, она может изменяться, совершенствоваться. Но начинаться конспект всегда должен с указания полного наименования работы, фамилии автора, года и места издания; цитаты берутся в кавычки с обязательной ссылкой на страницу книги.

3. Конспект не должен быть «слепым», безликим, состоящим из сплошного текста. Особо важные места, яркие примеры выделяются цветным подчеркиванием, взятием в рамочку, оттенением, пометками на полях специальными знаками, чтобы можно было быстро найти нужное положение. Дополнительные материалы из других источников можно давать на полях, где записываются свои суждения, мысли, появившиеся уже после составления конспекта.

ПОДГОТОВКА К ПРАКТИКО-ОРИЕНТИРОВАННЫМ ЗАДАНИЯМ

Практико-ориентированные задания выступают средством формирования у студентов системы интегрированных умений и навыков, необходимых для освоения профессиональных компетенций. Это могут быть ситуации, требующие применения умений и навыков, специфичных для соответствующего профиля обучения (знания содержания предмета), ситуации, требующие организации деятельности, выбора её оптимальной структуры личностно-ориентированных ситуаций (нахождение нестандартного способа решения).

Кроме этого, они выступают средством формирования у студентов умений определять, разрабатывать и применять оптимальные методы решения профессиональных задач. Они строятся на основе ситуаций, возникающих на различных уровнях осуществления практики и формулируются в виде производственных поручений (заданий).

Под *практико-ориентированными заданиями* понимают задачи из окружающей действительности, связанные с формированием практических навыков, необходимых в повседневной жизни, в том числе с использованием элементов производственных процессов.

Цель практико-ориентированных заданий – приобретение умений и навыков практической деятельности по изучаемой дисциплине.

Задачи практико-ориентированных заданий:

- закрепление, углубление, расширение и детализация знаний студентов при решении конкретных задач;
- развитие познавательных способностей, самостоятельности мышления, творческой активности;
- овладение новыми методами и методиками изучения конкретной учебной дисциплины;
- обучение приемам решения практических задач;
- выработка способности логического осмысления полученных знаний для выполнения заданий;
- обеспечение рационального сочетания коллективной и индивидуальной форм обучения.

Важными отличительными особенностями практико-ориентированных задания от стандартных задач (предметных, межпредметных, прикладных) являются:

- значимость (познавательная, профессиональная, общекультурная, социальная) получаемого результата, что обеспечивает познавательную мотивацию обучающегося;
- условие задания сформулировано как сюжет, ситуация или проблема, для разрешения которой необходимо использовать знания из разных разделов основного предмета, из другого предмета или из жизни, на которые нет явного указания в тексте задания;

- информация и данные в задании могут быть представлены в различной форме (рисунок, таблица, схема, диаграмма, график и т.д.), что потребует распознавания объектов;

- указание (явное или неявное) области применения результата, полученного при решении задания.

Кроме выделенных четырех характеристик, практико-ориентированные задания имеют следующие:

1. по структуре эти задания – нестандартные, т.е. в структуре задания не все его компоненты полностью определены;

2. наличие избыточных, недостающих или противоречивых данных в условии задания, что приводит к объемной формулировке условия;

3. наличие нескольких способов решения (различная степень рациональности), причем данные способы могут быть неизвестны учащимся, и их потребуется сконструировать.

При выполнении практико-ориентированных заданий следует руководствоваться следующими общими рекомендациями:

- для выполнения практико-ориентированного задания необходимо внимательно прочитать задание, повторить лекционный материал по соответствующей теме, изучить рекомендуемую литературу, в т.ч. дополнительную;

- выполнение практико-ориентированного задания включает постановку задачи, выбор способа решения задания, разработку алгоритма практических действий, программы, рекомендаций, сценария и т. п.;

- если практико-ориентированное задание выдается по вариантам, то получить номер варианта исходных данных у преподавателя; если нет вариантов, то нужно подобрать исходные данные самостоятельно, используя различные источники информации;

- для выполнения практико-ориентированного задания может использоваться метод малых групп. Работа в малых группах предполагает решение определенных образовательных задач в рамках небольших групп с последующим обсуждением полученных результатов. Этот метод развивает навыки сотрудничества, достижения компромиссного решения, аналитические способности.

ПОДГОТОВКА К ЛАБОРАТОРНЫМ РАБОТАМ

Лабораторное занятие – это основной вид учебных занятий, направленный на экспериментальное подтверждение теоретических положений.

В процессе лабораторного занятия обучающиеся выполняют одну или несколько лабораторных работ (заданий) под руководством преподавателя в соответствии с изучаемым содержанием учебного материала.

Выполнение лабораторных работ направлено на:

- обобщение, систематизацию, углубление теоретических знаний по конкретным темам учебной дисциплины;
- формирование умений применять полученные знания в практической деятельности;
- развитие аналитических, проектировочных, конструктивных умений;
- выработку самостоятельности, ответственности и творческой инициативы.

При проведении лабораторных занятий учебная группа может делиться на подгруппы численностью не менее 5 человек, а в случае индивидуальной подготовки и менее.

Основными целями лабораторных занятий являются:

- установление и подтверждение закономерностей;
- проверка формул, методик расчета;
- установление свойств, их качественных и количественных характеристик;
- ознакомление с методиками проведения экспериментов;
- наблюдение за развитием явлений, процессов и др.

В ходе лабораторных занятий у обучающихся формируются практические умения и навыки обращения с различными приборами, установками, лабораторным оборудованием, компьютерными специальными программами, а также исследовательские умения (наблюдать, сравнивать, анализировать, устанавливать зависимости, делать выводы и обобщения, самостоятельно вести исследование, оформлять результаты).

Лабораторные занятия как вид учебной деятельности должны проводиться в специально оборудованных лабораториях, где выполняются лабораторные работы (задания).

Необходимые структурные элементы лабораторного занятия:

- инструктаж, проводимый преподавателем;
- самостоятельная деятельность обучающихся;
- обсуждение итогов выполнения лабораторной работы (задания).

Перед выполнением лабораторного задания (работы) проводится проверка знаний обучающихся – их теоретической готовности к выполнению задания.

Лабораторное задание (работа) может носить репродуктивный, частично-поисковый и поисковый характер.

Работы, носящие *репродуктивный* характер, отличаются тем, что при их проведении учащиеся пользуются подробными инструкциями, в которых указаны: цель работы, пояснения (теория, основные характеристики), оборудование, аппаратура, материалы и их характеристики, порядок выполнения работы, таблицы, выводы (без формулировок), контрольные вопросы, учебная и специальная литература.

Работы, носящие *частично-поисковый* характер, отличаются тем, что при их проведении учащиеся не пользуются подробными инструкциями, им не задан порядок выполнения необходимых действий, от учащихся требуется самостоятельный подбор оборудования, выбор способов выполнения работы, инструктивной и справочной литературы.

Работы, носящие *поисковый* характер, отличаются тем, что учащиеся должны решить новую для них проблему, опираясь на имеющиеся у них теоретические знания.

По лабораторной работе репродуктивного характера методические указания содержат:

- тему занятия;
- цель занятия;
- используемое оборудование, аппаратуру, материалы и их характеристики;
- основные теоретические положения
- порядок выполнения конкретной работы;
- образец оформления отчета (таблицы для заполнения; выводы (без формулировок));
- контрольные вопросы;
- учебную и специальную литературу.

По лабораторной работе частично-поискового характера методические указания содержат:

- тему занятия;
- цель занятия;
- основные теоретические положения.

Форма организации учащихся для проведения лабораторного занятия – фронтальная, групповая и индивидуальная – определяется преподавателем, исходя из темы, цели, порядка выполнения работы.

При фронтальной форме организации занятий все учащиеся выполняют одну и ту же работу.

При групповой форме организации занятий одна и та же работа выполняется бригадами по 2-5 человек.

При индивидуальной форме организации занятий каждый выполняет индивидуальное задание.

Результаты выполнения лабораторного задания (работы) оформляются учащими в виде отчета.

ПОДГОТОВКА ДОКЛАДА

Одной из форм текущего контроля является доклад, который представляет собой продукт самостоятельной работы студента.

Доклад – это публичное выступление по представлению полученных результатов решения определенной учебно-практической, учебно-исследовательской или научной темы.

Как правило, в основу доклада ложится анализ литературы по проблеме. Он должен носить характер краткого, но в то же время глубоко аргументированного устного сообщения. В нем студент должен, по возможности, полно осветить различные точки зрения на проблему, выразить собственное мнение, сделать критический анализ теоретического и практического материала.

Подготовка доклада является обязательной для обучающихся, если доклад указан в перечне форм текущего контроля успеваемости в рабочей программе дисциплины.

Доклад должен быть рассчитан на 7-10 минут. Как правило, предполагает подготовку презентации.

Презентация (от англ. «presentation» - представление) - это набор цветных слайдов на определенную тему, который хранится в файле специального формата с расширением PP.

Целью презентации - донести до целевой аудитории полноценную информацию об объекте презентации, изложенной в докладе, в удобной форме.

Перечень примерных тем докладов представлен в рабочей программе дисциплины, он выдается обучающимся заблаговременно вместе с методическими указаниями по подготовке. Темы могут распределяться студентами самостоятельно (по желанию), а также закрепляться преподавателем дисциплины.

При подготовке доклада обучающийся должен продемонстрировать умение самостоятельного изучения отдельных вопросов, структурирования основных положений рассматриваемых проблем, публичного выступления, позиционирования себя перед коллективом, навыки работы с библиографическими источниками и оформления научных текстов.

В ходе подготовки к докладу обучающемуся необходимо:

- выбрать тему и определить цель выступления.

Для этого, остановитесь на теме, которая вызывает у Вас больший интерес; определите цель выступления; подумайте, достаточно ли вы знаете по выбранной теме или проблеме и сможете ли найти необходимый материал;

- осуществить сбор материала к выступлению.

Начинайте подготовку к докладу заранее; обращайтесь к справочникам, энциклопедиям, научной литературе по данной проблеме; записывайте необходимую информацию на отдельных листах или тетради;

- организовать работу с литературой.

При подборе литературы по интересующей теме определить конкретную цель поиска: что известно по данной теме? что хотелось бы узнать? для чего нужна эта информация? как ее можно использовать в практической работе?

- во время изучения литературы следует: записывать вопросы, которые возникают по мере ознакомления с источником, а также ключевые слова, мысли, суждения; представлять наглядные примеры из практики;
- обработать материал.

Учитывайте подготовку и интересы слушателей; излагайте правдивую информацию; все мысли должны быть взаимосвязаны между собой.

При подготовке доклада особо необходимо обратить внимание на следующее:

- подготовка доклада начинается с изучения источников, рекомендованных к соответствующему разделу дисциплины, а также специальной литературы для докладчика, список которой можно получить у преподавателя;
- важно также ознакомиться с имеющимися по данной теме монографиями, учебными пособиями, научными информационными статьями, опубликованными в периодической печати.

Относительно небольшой объем текста доклада, лимит времени, отведенного для публичного выступления, обуславливает потребность в тщательном отборе материала, умелом выделении главных положений в содержании доклада, использовании наиболее доказательных фактов и убедительных примеров, исключении повторений и многословия.

Решить эти задачи помогает составление развернутого плана.

План доклада должен содержать следующие главные компоненты: краткое вступление, вопросы и их основные тезисы, заключение, список литературы.

После составления плана можно приступить к написанию текста. Во вступлении важно показать актуальность проблемы, ее практическую значимость. При изложении вопросов темы раскрываются ее основные положения. Материал содержания вопросов полезно располагать в таком порядке: тезис; доказательство тезиса; вывод и т. д.

Тезис – это главное основополагающее утверждение. Он обосновывается путем привлечения необходимых цитат, цифрового материала, ссылок на статьи. При изложении содержания вопросов особое внимание должно быть обращено на раскрытие причинно-следственных связей, логическую последовательность тезисов, а также на формулирование окончательных выводов. Выводы должны быть краткими, точными, достаточно аргументированными всем содержанием доклада.

В процессе подготовки доклада студент может получить консультацию у преподавателя, а в случае необходимости уточнить отдельные положения.

Выступление

При подготовке к докладу перед аудиторией необходимо выбрать способ выступления:

- устное изложение с опорой на конспект (опорой могут также служить заранее подготовленные слайды);
- чтение подготовленного текста.

Чтение заранее написанного текста значительно уменьшает влияние выступления на аудиторию. Запоминание написанного текста заметно сковывает выступающего и привязывает к заранее составленному плану, не давая возможности откликнуться на реакцию аудитории.

Короткие фразы легче воспринимаются на слух, чем длинные.

Необходимо избегать сложных предложений, причастных и деепричастных оборотов. Излагая сложный вопрос, нужно постараться передать информацию по частям.

Слова в речи надо произносить четко и понятно, не надо говорить слишком быстро или, наоборот, растягивать слова. Надо произнести четко особенно ударную гласную, что оказывает наибольшее влияние на разборчивость речи.

Пауза в устной речи выполняет ту же роль, что знаки препинания в письменной. После сложных выводов или длинных предложений необходимо сделать паузу, чтобы слушатели могли вдуматься в сказанное или правильно понять сделанные выводы. Если выступающий хочет, чтобы его понимали, то не следует говорить без паузы дольше, чем пять с половиной секунд.

Особое место в выступлении занимает обращение к аудитории. Известно, что обращение к собеседнику по имени создает более доверительный контекст деловой беседы. При публичном выступлении также можно использовать подобные приемы. Так, косвенными обращениями могут служить такие выражения, как «Как Вам известно», «Уверен, что Вас это не оставит равнодушными». Выступающий показывает, что слушатели интересны ему, а это самый простой путь достижения взаимопонимания.

Во время выступления важно постоянно контролировать реакцию слушателей. Внимательность и наблюдательность в сочетании с опытом позволяют оратору уловить настроение публики. Возможно, рассмотрение некоторых вопросов придется сократить или вовсе отказаться от них.

После выступления нужно быть готовым к ответам на возникшие у аудитории вопросы.

Стоит обратить внимание на вербальные и невербальные составляющие общения. Небрежность в жестах недопустима. Жесты могут быть приглашающими, отрицающими, вопросительными, они могут подчеркнуть нюансы выступления.

Презентация

Презентация наглядно сопровождает выступление.

Этапы работы над презентацией могут быть следующими:

- осмыслите тему, выделите вопросы, которые должны быть освещены в рамках данной темы;
- составьте тезисы собранного материала. Подумайте, какая часть информации может быть подкреплена или полностью заменена изображениями, какую информацию можно представить в виде схем;
- подберите иллюстративный материал к презентации: фотографии, рисунки, фрагменты художественных и документальных фильмов, материалы кинохроники, разработайте необходимые схемы;
- подготовленный материал систематизируйте и «упакуйте» в отдельные блоки, которые будут состоять из собственно текста (небольшого по объему), схем, графиков, таблиц и т.д.;
- создайте слайды презентации в соответствии с необходимыми требованиями;
- просмотрите презентацию, оцените ее наглядность, доступность, соответствие языковым нормам.

Требования к оформлению презентации

Компьютерную презентацию, сопровождающую выступление докладчика, удобнее всего подготовить в программе MS Power Point.

Презентация как документ представляет собой последовательность сменяющих друг друга слайдов. Чаще всего демонстрация презентации проецируется на большом экране, реже – раздается собравшимся как печатный материал.

Количество слайдов должно быть пропорционально содержанию и продолжительности выступления (например, для 5-минутного выступления рекомендуется использовать не более 10 слайдов).

На первом слайде обязательно представляется тема выступления и сведения об авторах.

Следующие слайды можно подготовить, используя две различные стратегии их подготовки:

1-я стратегия: на слайды выносятся опорный конспект выступления и ключевые слова с тем, чтобы пользоваться ими как планом для выступления. В этом случае к слайдам предъявляются следующие требования:

- объем текста на слайде – не больше 7 строк;
- маркированный/нумерованный список содержит не более 7 элементов;
- отсутствуют знаки пунктуации в конце строк в маркированных и нумерованных списках;
- значимая информация выделяется с помощью цвета, кегля, эффектов анимации.

Особо внимательно необходимо проверить текст на отсутствие ошибок и опечаток. Основная ошибка при выборе данной стратегии состоит в том, что выступающие заменяют свою речь чтением текста со слайдов.

2-я стратегия: на слайды помещается фактический материал (таблицы, графики, фотографии и пр.), который является уместным и достаточным средством наглядности, помогает в раскрытии стержневой идеи выступления. В этом случае к слайдам предъявляются следующие требования:

- выбранные средства визуализации информации (таблицы, схемы, графики и т. д.) соответствуют содержанию;
- использованы иллюстрации хорошего качества (высокого разрешения), с четким изображением (как правило, никто из присутствующих не заинтересован вчитываться в текст на ваших слайдах и всматриваться в мелкие иллюстрации).

Максимальное количество графической информации на одном слайде – 2 рисунка (фотографии, схемы и т.д.) с текстовыми комментариями (не более 2 строк к каждому). Наиболее важная информация должна располагаться в центре экрана.

Обычный слайд, без эффектов анимации, должен демонстрироваться на экране не менее 10 - 15 секунд. За меньшее время аудитория не успеет осознать содержание слайда.

Слайд с анимацией в среднем должен находиться на экране не меньше 40 – 60 секунд (без учета времени на случайно возникшее обсуждение). В связи с этим лучше настроить презентацию не на автоматический показ, а на смену слайдов самим докладчиком.

Особо тщательно необходимо отнестись к оформлению презентации. Для всех слайдов презентации по возможности необходимо использовать один и тот же шаблон оформления, кегль – для заголовков - не меньше 24 пунктов, для информации - не менее 18.

В презентациях не принято ставить переносы в словах.

Наилучшей цветовой гаммой для презентации являются контрастные цвета фона и текста (белый фон – черный текст; темно-синий фон – светло-желтый текст и т. д.).

Лучше не смешивать разные типы шрифтов в одной презентации.

Рекомендуется не злоупотреблять прописными буквами (они читаются хуже).

ПОДГОТОВКА К ТЕСТИРОВАНИЮ

Тесты – это вопросы или задания, предусматривающие конкретный, краткий, четкий ответ на имеющиеся эталоны ответов. При самостоятельной подготовке к тестированию студенту необходимо:

1. готовясь к тестированию, проработать информационный материал по дисциплине; проконсультироваться с преподавателем по вопросу выбора учебной литературы;

2. четко выяснить все условия тестирования заранее. Студент должен знать, сколько тестов ему будет предложено, сколько времени отводится на тестирование, какова система оценки результатов и т. д.;

3. приступая к работе с тестами, внимательно и до конца нужно прочитать вопрос и предлагаемые варианты ответов; выбрать правильные (их может быть несколько); на отдельном листке ответов вписать цифру вопроса и буквы, соответствующие правильным ответам;

- в процессе решения желательно применять несколько подходов в решении задания. Это позволяет максимально гибко оперировать методами решения, находя каждый раз оптимальный вариант;

- не нужно тратить слишком много времени на трудный вопрос, нужно переходить к другим тестовым заданиям; к трудному вопросу можно обратиться в конце;

- обязательно необходимо оставить время для проверки ответов, чтобы избежать механических ошибок.

ПОДГОТОВКА К ПРОМЕЖУТОЧНОЙ АТТЕСТАЦИИ

При подготовке к экзамену по дисциплине «*Инновационный менеджмент*» обучающемуся рекомендуется:

1. повторить пройденный материал и ответить на вопросы, используя конспект и материалы лекций. Если по каким-либо вопросам у студента недостаточно информации в лекционных материалах, то необходимо получить информацию из раздаточных материалов и/или учебников (литературы), рекомендованных для изучения дисциплины «*Инновационный менеджмент*».

Целесообразно также дополнить конспект лекций наиболее существенными и важными тезисами для рассматриваемого вопроса;

2. при изучении основных и дополнительных источников информации в рамках выполнения заданий на экзамене особое внимание необходимо уделять схемам, рисункам, графикам и другим иллюстрациям, так как подобные графические материалы, как правило, в наглядной форме отражают главное содержание изучаемого вопроса;

3. при изучении основных и дополнительных источников информации в рамках выполнения заданий на экзамене (в случаях, когда отсутствует иллюстративный материал) особое внимание необходимо обращать на наличие в тексте словосочетаний вида «во-первых», «во-вторых» и т.д., а также дефисов и перечислений (цифровых или буквенных), так как эти признаки, как правило, позволяют структурировать ответ на предложенное задание.

Подобную текстовую структуризацию материала слушатель может трансформировать в рисунки, схемы и т. п. для более краткого, наглядного и удобного восприятия (иллюстрации целесообразно отразить в конспекте лекций – это позволит оперативно и быстро найти, в случае необходимости, соответствующую информацию);

4. следует также обращать внимание при изучении материала для подготовки к экзамену на словосочетания вида «таким образом», «подводя итог сказанному» и т.п., так как это признаки выражения главных мыслей и выводов по изучаемому вопросу (пункту, разделу). В отдельных случаях выводы по теме (разделу, главе) позволяют полностью построить (восстановить, воссоздать) ответ на поставленный вопрос (задание), так как содержат в себе основные мысли и тезисы для ответа.

МИНОБРНАУКИ РОССИИ

ФГБОУ ВО «Уральский государственный горный университет»



УТВЕРЖДАЮ
Проректор по учебно-методическому
комплексу
С.А.Упоров

МЕТОДИЧЕСКИЕ РЕКОМЕНДАЦИИ И ЗАДАНИЯ К КОНТРОЛЬНОЙ РАБОТЕ

МЕТОДЫ ПРИНЯТИЯ УПРАВЛЕНЧЕСКИХ РЕШЕНИЙ

Направление подготовки
38.03.02 Менеджмент

Профиль
Производственный менеджмент
квалификация выпускника: **бакалавр**

Авторы: Дроздова И.В., доцент, к.э.н., Позднякова О.Б., доцент к.э.н.

Одобрены на заседании кафедры

Экономики и менеджмента

(название кафедры)

Зав. кафедрой

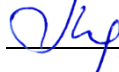
 (подпись)

Мочалова Л.А.

(Фамилия И.О.)

Протокол № 1 от 09.09.2021

(Дата)

Рассмотрены методической комиссией

Инженерно-экономического факультета

(название факультета)

Председатель

 (подпись)

Мочалова Л.А.

(Фамилия И.О.)

Протокол № 1 от 29.09.2021

(Дата)

Екатеринбург

ВВЕДЕНИЕ

Данные методические рекомендации необходимы для студентов бакалавриата по направлению подготовки 38.03.02 – «Менеджмент» при организации самостоятельной работы по дисциплине «Методы принятия управленческих решений» в рамках подготовки и защиты контрольной работы.

В методических рекомендациях содержатся особенности организации подготовки контрольной работы в виде реферата, требования к его оформлению, а также порядок защиты и критерии оценки.

ОРГАНИЗАЦИЯ ПОДГОТОВКИ КОНТРОЛЬНОЙ РАБОТЫ (РЕФЕРАТА)

Общая характеристика реферата

Написание реферата практикуется в учебном процессе в целях приобретения студентом необходимой профессиональной подготовки, развития умения и навыков самостоятельного научного поиска: изучения литературы по выбранной теме, анализа различных источников и точек зрения, обобщения материала, выделения главного, формулирования выводов и т. п. С помощью реферата студент может глубже постигать наиболее сложные проблемы дисциплины, учиться лаконично излагать свои мысли, правильно оформлять работу, докладывать результаты своего труда.

В «Толковом словаре русского языка» дается следующее определение: «**реферат** – краткое изложение содержания книги, статьи, исследования, а также доклад с таким изложением».

Различают два вида реферата:

- *репродуктивный* – воспроизводит содержание первичного текста в форме реферата-конспекта или реферата-резюме. В реферате-конспекте содержится фактическая информация в обобщённом виде, иллюстрированный материал, различные сведения о методах исследования, результатах исследования и возможностях их применения. В реферате-резюме содержатся только основные положения данной темы;

- *продуктивный* – содержит творческое или критическое осмысление реферируемого источника и оформляются в форме реферата-доклада или реферата-обзора. В реферате-докладе, наряду с анализом информации первоисточника, дается объективная оценка проблемы, и он имеет развёрнутый характер. Реферат-обзор составляется на основе нескольких источников и в нем сопоставляются различные точки зрения по исследуемой проблеме.

Студент для изложения материала должен выбрать продуктивный вид реферата.

Выбор темы реферата

Студенту предоставляется право выбора темы реферата из рекомендованного преподавателем дисциплины списка. Выбор темы должен быть осознанным и обоснованным с точки зрения познавательных интересов автора, а также полноты освещения темы в имеющейся научной литературе.

Если интересующая тема отсутствует в рекомендованном списке, то по согласованию с преподавателем студенту предоставляется право самостоятельно предложить тему реферата, раскрывающую содержание изучаемой дисциплины. Тема не должна быть слишком общей и глобальной, так как небольшой объем работы (до 20-25 страниц без учёта приложений) не позволит раскрыть ее.

Начинать знакомство с избранной темой лучше всего с чтения обобщающих работ по данной проблеме, постепенно переходя к узкоспециальной литературе. При этом следует сразу же составлять библиографические выходные данные используемых источников (автор, название, место и год издания, издательство, страницы).

На основе анализа прочитанного и просмотренного материала по данной теме следует составить тезисы по основным смысловым блокам, с пометками, собственными суждениями и оценками. Предварительно подобранный в литературных источниках материал может превышать необходимый объем реферата.

Формулирование цели и составление плана реферата

Выбрав тему реферата и изучив литературу, необходимо сформулировать цель работы и составить план реферата.

Цель – это осознаваемый образ предвосхищаемого результата. Возможно, формулировка цели в ходе работы будет меняться, но изначально следует ее обозначить, чтобы ориентироваться на нее в ходе исследования. Формулирование цели реферата рекомендуется осуществлять при помощи глаголов: исследовать, изучить, проанализировать, систематизировать, осветить, изложить (представления, сведения), создать, рассмотреть, обобщить и т. д.

Определяясь с целью дальнейшей работы, параллельно необходимо думать над составлением плана, при этом четко соотносить цель и план работы. Правильно построенный план помогает систематизировать материал и обеспечить последовательность его изложения.

Наиболее традиционной является следующая **структура реферата**:

Титульный лист.

Оглавление (план, содержание).

Введение.

1. (полное наименование главы).

1.1. (полное название параграфа, пункта);

1.2. (полное название параграфа, пункта).

2. (полное наименование главы).

2.1. (полное название параграфа, пункта);

2.2. (полное название параграфа, пункта).

} Основная часть

Заключение (выводы).

Библиография (список использованной литературы).

Приложения (по усмотрению автора).

Титульный лист оформляется в соответствии с Приложением.

Оглавление (план, содержание) включает названия всех глав и параграфов (пунктов плана) реферата и номера страниц, указывающие их начало в тексте реферата.

Введение. В этой части реферата обосновывается актуальность выбранной темы, формулируются цель и задачи работы, указываются используемые материалы и дается их краткая характеристика с точки зрения полноты освещения избранной темы. Объем введения не должен превышать 1-1,5 страницы.

Основная часть реферата может быть представлена двумя или тремя главами, которые могут включать 2-3 параграфа (пункта).

Здесь достаточно полно и логично излагаются главные положения в используемых источниках, раскрываются все пункты плана с сохранением связи между ними и последовательности перехода от одного к другому.

Автор должен следить за тем, чтобы изложение материала точно соответствовало цели и названию главы (параграфа). Материал в реферате рекомендуется излагать своими словами, не допуская дословного переписывания из литературных источников. В тексте обязательны ссылки на первоисточники, т. е. на тех авторов, у которых взят данный материал в виде мысли, идеи, вывода, числовых данных, таблиц, графиков, иллюстраций и пр.

Работа должна быть написана грамотным литературным языком. Сокращение слов в тексте не допускается, кроме общеизвестных сокращений и аббревиатуры. Каждый раздел рекомендуется заканчивать кратким выводом.

Заключение (выводы). В этой части обобщается изложенный в основной части материал, формулируются общие выводы, указывается, что нового лично для себя вынес автор реферата из работы над ним. Выводы делаются с учетом опубликованных в литературе различных точек зрения по проблеме, рассматриваемой в реферате, сопоставления их и личного мнения автора реферата. Заключение по объему не должно превышать 1,5-2 страниц.

Библиография (список использованной литературы) – здесь указывается реально использованная для написания реферата литература, периодические издания и электронные источники информации. Список составляется согласно правилам библиографического описания.

Приложения могут включать графики, таблицы, расчеты.

ТРЕБОВАНИЯ К ОФОРМЛЕНИЮ РЕФЕРАТА

Общие требования к оформлению реферата

Рефераты, как правило, требуют изучения и анализа значительного объема статистического материала, формул, графиков и т. п. В силу этого особое значение приобретает правильное оформление результатов проделанной работы.

Текст реферата должен быть подготовлен в печатном виде. Исправления и пометки не допускаются. Текст работы оформляется на листах формата А4, на одной стороне листа, с полями: левое – 25 мм, верхнее – 20 мм, правое – 15 мм и нижнее – 25 мм. При компьютерном наборе шрифт должен быть таким: тип шрифта Times New Roman, кегль 14, междустрочный интервал 1,5.

Рекомендуемый объем реферата – не менее 20 страниц. Титульный лист реферата оформляется студентом по образцу, данному в приложении 1.

Текст реферата должен быть разбит на разделы: главы, параграфы и т. д. Очередной раздел нужно начинать с нового листа.

Все страницы реферата должны быть пронумерованы. Номер страницы ставится снизу страницы, по центру. Первой страницей является титульный лист, но на ней номер страницы не ставится.

Таблицы

Таблицы по содержанию делятся на аналитические и неаналитические. Аналитические таблицы являются результатом обработки и анализа цифровых показателей. Как правило, после таких таблиц делается обобщение, которое вводится в текст словами: «таблица позволяет сделать вывод о том, что...», «таблица позволяет заключить, что...» и т. п.

В неаналитических таблицах обычно помещаются необработанные статистические данные, необходимые лишь для информации и констатации фактов.

Таблицы размещают после первого упоминания о них в тексте таким образом, чтобы их можно было читать без поворота работы или с поворотом по часовой стрелке.

Каждая таблица должна иметь нумерационный и тематический заголовок. Тематический заголовок располагается по центру таблицы, после нумерационного, размещенного в правой стороне листа и включающего надпись «Таблица» с указанием арабскими цифрами номера таблицы. Нумерация таблиц сквозная в пределах каждой главы. Номер таблицы состоит из двух цифр: первая указывает на номер главы, вторая – на номер таблицы в главе по порядку (например: «Таблица 2.2» – это значит, что представленная таблица вторая во второй главе).

Цифры в графах таблиц должны проставляться так, чтобы разряды чисел во всей графе были расположены один под другим. В одной графе количество десятичных знаков должно быть одинаковым. Если данные отсутствуют, то в графах ставят знак тире. Округление числовых значений величин до первого, второго и т. д. десятичного знака для

различных значений одного и того же наименования показателя должно быть одинаковым.

Таблицу с большим количеством строк допускается переносить на другую страницу, при этом заголовок таблицы помещают только над ее первой частью, а над переносимой частью пишут «Продолжение таблицы» или «Окончание таблицы». Если в работе несколько таблиц, то после слов «Продолжение» или «Окончание» указывают номер таблицы, а само слово «таблица» пишут сокращенно, например: «Продолжение табл. 1.1», «Окончание табл. 1.1».

На все таблицы в тексте реферата должны быть даны ссылки с указанием их порядкового номера, например: «...в табл. 2.2».

Формулы

Формулы – это комбинации математических знаков, выражающие какие-либо предложения.

Формулы, приводимые в реферате, должны быть наглядными, а обозначения, применяемые в них, соответствовать стандартам.

Пояснения значений символов и числовых коэффициентов следует приводить непосредственно под формулой, в той последовательности, в какой они даны в формуле. Значение каждого символа и числового коэффициента дается с новой строки. Первую строку объяснения начинают со слова «где» без двоеточия после него.

Формулы и уравнения следует выделять из текста свободными строками. Если уравнение не умещается в одну строку, оно должно быть перенесено после знака равенства (=) или после знака (+), минус (-), умножения (x) и деления (:).

Формулы нумеруют арабскими цифрами в пределах всей курсовой работы (реферата) или главы. В пределах реферата используют нумерацию формул одинарную, в пределах главы – двойную. Номер указывают с правой стороны листа на уровне формулы в круглых скобках.

В тексте ссылки на формулы приводятся с указанием их порядковых номеров, например: «...в формуле (2.2)» (второй формуле второй главы).

Иллюстрации

Иллюстрации позволяют наглядно представить явление или предмет такими, какими мы их зрительно воспринимаем, но без лишних деталей и подробностей.

Основными видами иллюстраций являются схемы, диаграммы и графики.

Схема – это изображение, передающее обычно с помощью условных обозначений и без соблюдения масштаба основную идею какого-либо устройства, предмета, сооружения или процесса и показывающее взаимосвязь их главных элементов.

Диаграмма – один из способов изображения зависимости между величинами. Наибольшее распространение получили линейные, столбиковые и секторные диаграммы.

Для построения линейных диаграмм используется координатное поле. По горизонтальной оси в изображенном масштабе откладывается время или факториальные признаки, на вертикальной – показатели на определенный момент (период) времени или размеры результативного независимого признака. Вершины ординат соединяются отрезками – в результате получается ломаная линия.

На столбиковых диаграммах данные изображаются в виде прямоугольников (столбиков) одинаковой ширины, расположенных вертикально или горизонтально. Длина (высота) прямоугольников пропорциональна изображенным ими величинам.

Секторная диаграмма представляет собой круг, разделенный на секторы, величины которых пропорциональны величинам частей изображаемого явления.

График – это результат обработки числовых данных. Он представляет собой условные изображения величин и их соотношений через геометрические фигуры, точки и линии.

Количество иллюстраций в работе должно быть достаточным для пояснения излагаемого текста.

Иллюстрации обозначаются словом «Рис.» и располагаются после первой ссылки на них в тексте так, чтобы их было удобно рассматривать без поворота работы или с поворотом по часовой стрелке. Иллюстрации должны иметь номер и наименование, расположенные по центру, под ней. Иллюстрации нумеруются в пределах главы арабскими цифрами, например: «Рис. 1.1» (первый рисунок первой главы). Ссылки на иллюстрации в тексте реферата приводят с указанием их порядкового номера, например: «...на рис. 1.1».

При необходимости иллюстрации снабжаются поясняющими данными (подрисовочный текст).

Приложения

Приложение – это часть основного текста, которая имеет дополнительное (обычно справочное) значение, но, тем не менее, необходима для более полного освещения темы. По форме они могут представлять собой текст, таблицы, графики, карты. В приложении помещают вспомогательные материалы по рассматриваемой теме: инструкции, методики, положения, результаты промежуточных расчетов, типовые проекты, имеющие значительный объем, затрудняющий чтение и целостное восприятие текста. В этом случае в тексте приводятся основные выводы (результаты) и делается ссылка на приложение, содержащее соответствующую информацию. Каждое приложение должно начинаться с новой страницы. В правом верхнем углу листа пишут слово «Приложение» и указывают номер приложения. Если в реферате больше одного приложения, их нумеруют последовательно арабскими цифрами, например: «Приложение 1», «Приложение 2» и т. д.

Каждое приложение должно иметь заголовок, который помещают ниже слова «Приложение» над текстом приложения, по центру.

При ссылке на приложение в тексте реферата пишут сокращенно строчными буквами «прил.» и указывают номер приложения, например: «...в прил. 1».

Приложения оформляются как продолжение текстовой части реферата со сквозной нумерацией листов. Число страниц в приложении не лимитируется и не включается в общий объем страниц реферата.

Библиографический список

Библиографический список должен содержать перечень и описание только тех источников, которые были использованы при написании реферата.

В библиографическом списке должны быть представлены монографические издания отечественных и зарубежных авторов, материалы профессиональной периодической печати (экономических журналов, газет и еженедельников), законодательные и др. нормативно-правовые акты. При составлении списка необходимо обратить внимание на достижение оптимального соотношения между монографическими изданиями, характеризующими глубину теоретической подготовки автора, и периодикой, демонстрирующей владение современными экономическими данными.

Наиболее распространенным способом расположения наименований литературных источников является алфавитный. Работы одного автора перечисляются в алфавитном порядке их названий. Исследования на иностранных языках помещаются в порядке латинского алфавита после исследований на русском языке.

Ниже приводятся примеры библиографических описаний использованных источников.

Статья одного, двух или трех авторов из журнала

Зотова Л. А., Еременко О. В. Инновации как объект государственного регулирования // *Экономист.* 2010. № 7. С. 17–19.

Статья из журнала, написанная более чем тремя авторами

Валютный курс и экономический рост / С. Ф. Алексашенко, А. А. Клепач, О. Ю. Осипова [и др.] // Вопросы экономики. 2010. № 8. С. 18–22.

Книга, написанная одним, двумя или тремя авторами

Коршунов В.В. Экономика организации: Учебник и практикум / Коршунов В.В. – М.- Юрайт, 2016, - 408с.

Книга, написанная более чем тремя авторами

Экономика горного предприятия: учебник / под ред. В. Е. Стровского, С. В. Макаровой, В. Г. Жукова. Екатеринбург: Изд-во УГГУ, 2018. 340 с.

Сборники

Актуальные проблемы экономики и управления: сборник научных статей. Екатеринбург: УГГУ, 2010. Вып. 9. 146 с.

Статья из сборника

Данилов А. Г. Система ценообразования промышленного предприятия // Актуальные проблемы экономики и управления: сб. научных статей. Екатеринбург: УГГУ, 2010. Вып. 9. С. 107–113.

Статья из газеты

Крашаков А. С. Будет ли обвал рубля // Аргументы и факты. 2011. № 9. С. 3.

Библиографические ссылки

Библиографические ссылки требуется приводить при цитировании, заимствовании материалов из других источников, упоминании или анализе работ того или иного автора, а также при необходимости адресовать читателя к трудам, в которых рассматривался данный вопрос.

Ссылки должны быть затекстовыми, с указанием номера соответствующего источника (на который автор ссылается в работе) в соответствии с библиографическим списком и соответствующей страницы.

Пример оформления затекстовой ссылки

Ссылка в тексте: «Под трансакцией понимается обмен какими-либо благами, услугами или информацией между двумя агентами» [10, С. 176].

В списке использованных источников:

10. *Сухарев О. С.* Институциональная экономика: учебник и практикум для бакалавриата и магистратуры /О.С. Сухарев. М.: Издательство Юрайт, 2016. 501 с.

ОРГАНИЗАЦИЯ ЗАЩИТЫ РЕФЕРАТА

Необходимо заранее подготовить тезисы выступления (план-конспект).

Порядок защиты реферата.

1. Краткое сообщение, характеризующее цель и задачи работы, ее актуальность, полученные результаты, вывод и предложения.

2. Ответы студента на вопросы преподавателя.

3. Отзыв руководителя-консультанта о ходе выполнения работы.

Советы студенту:

• Готовясь к защите реферата, вы должны вспомнить материал максимально подробно, и это должно найти отражение в схеме вашего ответа. Но тут же необходимо выделить главное, что наиболее важно для понимания материала в целом, иначе вы сможете проговорить все 15-20 минут и не раскрыть существа вопроса. Особенно строго следует отбирать примеры и иллюстрации.

- Вступление должно быть очень кратким – 1-2 фразы (если вы хотите подчеркнуть при этом важность и сложность данного вопроса, то не говорите, что он сложен и важен, а покажите его сложность и важность).

- Целесообразнее вначале показать свою схему раскрытия вопроса, а уж потом ее детализировать.

- Рассказывать будет легче, если вы представите себе, что объясняете материал очень способному и хорошо подготовленному человеку, который не знает именно этого раздела, и что при этом вам обязательно нужно доказать важность данного раздела и заинтересовать в его освоении.

- Строго следите за точностью своих выражений и правильностью употребления терминов.

- Не пытайтесь рассказать побольше за счет ускорения темпа, но и не мямлите.

- Не демонстрируйте излишнего волнения и не напрашивайтесь на сочувствие.

- Будьте особенно внимательны ко всем вопросам преподавателя, к малейшим его замечаниям. И уж ни в коем случае его не перебивайте!

- Не бойтесь дополнительных вопросов – чаще всего преподаватель использует их как один из способов помочь вам или сэкономить время. Если вас прервали, а при оценке ставят в вину пропуск важной части материала, не возмущайтесь, а покажите план своего ответа, где эта часть стоит несколько позже того, на чем вы были прерваны.

- Прежде чем отвечать на дополнительный вопрос, необходимо сначала правильно его понять. Для этого нужно хотя бы немного подумать, иногда переспросить, уточнить: правильно ли вы поняли поставленный вопрос. И при ответе следует соблюдать тот же принцип экономности мышления, а не высказывать без разбора все, что вы можете сказать.

- Будьте доброжелательны и тактичны, даже если к ответу вы не готовы (это вина не преподавателя, а ваша).

ТЕМЫ КОНТРОЛЬНОЙ РАБОТЫ (РЕФЕРАТА)

1. Функции решения в методологии и организации процесса управления.
2. Условия и факторы качества управленческих решений.
3. Формы подготовки и реализации управленческих решений.
4. Основные этапы процесса разработки, принятия и реализации управленческих решений.
5. Типология управленческих решений.
6. Классификация управленческих решений.
7. Алгоритм принятия решений.
8. Виды моделей теории принятия решений (экономико-математические модели, вероятностно-статистические модели, модели теории массового обслуживания модели управления запасами, модели линейного программирования и др.).
9. Методы диагностики проблем (методы сравнительного и факторного анализа, методы моделирования, прогнозирования ситуационного анализа).
10. Методы выявления (генерирования) альтернатив (метод мозгового штурма, метод Дельфи, метод ассоциаций).
11. Методы оценки и выбора альтернатив (оптимизационный анализ в условиях определенности, метод построения «дерева решений», метод многокритериальной оценки альтернатив, метод экспертной оценки метод функционально-стоимостного анализа).

12. Методы принятия решений в условиях определенности, риска и неопределенности среды (пределный анализ, линейное программирование, матрица решений, «дерево решений», критерии Вальда, Сэвиджа, Гурвица, Лапласа, метод анализа сценариев).
13. Методология и организационные аспекты контроля управленческих решений; системы контроля; виды контроля.
14. Методы оценки эффективности принятия и реализации управленческих решений (целевой подход, ресурсный подход, подход внутренних процессов).
15. Концепция ценностно-ориентированного управления (VBM).

МЕТОДИКА ОЦЕНКИ КОНТРОЛЬНОЙ РАБОТЫ (РЕФЕРАТА)

Критерии оценивания:

достижение поставленной цели и задач исследования (новизна и актуальность поставленных в реферате проблем, правильность формулирования цели, определения задач исследования, правильность выбора методов решения задач и реализации цели; соответствие выводов решаемым задачам, поставленной цели, убедительность выводов);

уровень эрудированности автора по изученной теме (знание автором состояния изучаемой проблематики, цитирование источников, степень использования в работе результатов исследований);

личные заслуги автора реферата (новые знания, которые получены помимо основной образовательной программы, новизна материала и рассмотренной проблемы, научное значение исследуемого вопроса);

культура письменного изложения материала (логичность подачи материала, грамотность автора);

культура оформления материалов работы (соответствие реферата всем стандартным требованиям);

знания и умения на уровне требований стандарта данной дисциплины: знание фактического материала, усвоение общих понятий и идей;

степень обоснованности аргументов и обобщений (полнота, глубина, всестороннее раскрытие темы, корректность аргументации и системы доказательств, характер и достоверность примеров, иллюстративного материала, наличие знаний интегрированного характера, способность к обобщению);

качество и ценность полученных результатов (степень завершенности реферативного исследования, спорность или однозначность выводов);

использование профессиональной терминологии;

использование литературных источников.

Образец оформления титульного листа контрольной работы (реферата)

МИНОБРНАУКИ РОССИИ
Федеральное государственное бюджетное образовательное учреждение
высшего образования
«Уральский государственный горный университет»

Инженерно-экономический факультет

Кафедра экономики и менеджмента

КОНТРОЛЬНАЯ РАБОТА (РЕФЕРАТ)

по дисциплине
«Методы принятия управленческих решений»

на тему:

МЕТОДЫ ДИАГНОСТИКИ ПРОБЛЕМ
(МЕТОДЫ СРАВНИТЕЛЬНОГО И ФАКТОРНОГО АНАЛИЗА,
МЕТОДЫ МОДЕЛИРОВАНИЯ, ПРОГНОЗИРОВАНИЯ
СИТУАЦИОННОГО АНАЛИЗА)

Руководитель:
Дроздова И.В.
Студент гр. Э-21
Артёмова Елена Юрьевна

МИНОБРНАУКИ РОССИИ

ФГБОУ ВО «Уральский государственный горный университет»



УТВЕРЖДАЮ
Директор учебного методического
комплекса
С.А.Упоров

МЕТОДИЧЕСКИЕ УКАЗАНИЯ ПО ОРГАНИЗАЦИИ САМОСТОЯТЕЛЬНОЙ РАБОТЫ И ЗАДАНИЯ ДЛЯ ОБУЧАЮЩИХСЯ

МЕТОДЫ ПРИНЯТИЯ УПРАВЛЕНЧЕСКИХ РЕШЕНИЙ

Направление подготовки
38.03.02 Менеджмент

Профиль
Производственный менеджмент

квалификация выпускника: **бакалавр**

Авторы: Дроздова И.В., доцент, к.э.н., Позднякова О.Б., доцент к.э.н.

Одобрены на заседании кафедры

Экономики и менеджмента
(название кафедры)

Зав. кафедрой

(подпись)

Мочалова Л.А.
(Фамилия И.О.)

Протокол № 1 от 09.09.2021
(Дата)

Рассмотрены методической комиссией

Инженерно-экономического факультета
(название факультета)

Председатель

(подпись)

Мочалова Л.А.
(Фамилия И.О.)

Протокол № 1 от 29.09.2021
(Дата)

Екатеринбург

СОДЕРЖАНИЕ

ВВЕДЕНИЕ.....	3
ВОПРОСЫ ДЛЯ САМОПРОВЕРКИ.....	6
ОСНОВНЫЕ КАТЕГОРИИ ДИСЦИПЛИНЫ.....	8
САМООРГАНИЗАЦИЯ РАБОТЫ С ЛИТЕРАТУРОЙ.....	10
ПОДГОТОВКА К ДОКЛАДУ С ПРЕЗЕНТАЦИЕЙ.....	13
ПОДГОТОВКА К ПРАКТИКО-ОРИЕНТИРОВАННЫМ ЗАДАНИЯМ....	18
ПОДГОТОВКА К ДИСКУССИИ.....	20
ПОДГОТОВКА К ПРОМЕЖУТОЧНОЙ АТТЕСТАЦИИ.....	22

ВВЕДЕНИЕ

Самостоятельная работа в высшем учебном заведении – это часть учебного процесса, метод обучения, прием учебно-познавательной деятельности, комплексная целевая стандартизованная учебная деятельность с запланированными видом, типом, формами контроля.

Самостоятельная работа представляет собой плановую деятельность обучающихся по поручению и под методическим руководством преподавателя.

Целью самостоятельной работы студентов является закрепление тех знаний, которые они получили на аудиторных занятиях, а также способствование развитию у студентов творческих навыков, инициативы, умению организовать свое время.

Самостоятельная работа реализует следующие задачи:

- предполагает освоение курса дисциплины;
- помогает освоению навыков учебной и научной работы;
- способствует осознанию ответственности процесса познания;
- способствует углублению и пополнению знаний студентов, освоению ими навыков и умений;
- формирует интерес к познавательным действиям, освоению методов и приемов познавательного процесса,
- создает условия для творческой и научной деятельности обучающихся;
- способствует развитию у студентов таких личных качеств, как целеустремленность, заинтересованность, исследование нового.

Самостоятельная работа обучающегося выполняет следующие функции:

- развивающую (повышение культуры умственного труда, приобщение к творческим видам деятельности, обогащение интеллектуальных способностей студентов);
- информационно-обучающую (учебная деятельность студентов на аудиторных занятиях, неподкрепленная самостоятельной работой, становится мало результативной);
- ориентирующую и стимулирующую (процессу обучения придается ускорение и мотивация);
- воспитательную (формируются и развиваются профессиональные качества бакалавра и гражданина);
- исследовательскую (новый уровень профессионально-творческого мышления).

Организация самостоятельной работы студентов должна опираться на определенные требования, а, именно:

- сложность осваиваемых знаний должна соответствовать уровню развития студентов;
- стандартизация заданий в соответствии с логической системой курса дисциплины;

- объем задания должен соответствовать уровню студента;
- задания должны быть адаптированными к уровню студентов.

Содержание самостоятельной работы студентов представляет собой, с одной стороны, совокупность теоретических и практических учебных заданий, которые должен выполнить студент в процессе обучения, объект его деятельности; с другой стороны – это способ деятельности студента по выполнению соответствующего теоретического или практического учебного задания.

Свое внешнее выражение содержание самостоятельной работы студентов находит во всех организационных формах аудиторной и внеаудиторной деятельности, в ходе самостоятельного выполнения различных заданий.

Функциональное предназначение самостоятельной работы студентов в процессе практических занятий по овладению специальными знаниями заключается в самостоятельном прочтении, просмотре, прослушивании, наблюдении, конспектировании, осмыслении, запоминании и воспроизведении определенной информации. Цель и планирование самостоятельной работы студента определяет преподаватель. Вся информация осуществляется на основе ее воспроизведения.

Так как самостоятельная работа тесно связана с учебным процессом, ее необходимо рассматривать в двух аспектах:

1. аудиторная самостоятельная работа – практические занятия;
2. внеаудиторная самостоятельная работа – подготовка к практическим занятиям, подготовка к устному опросу, участию в дискуссиях, решению практико-ориентированных задач и др.

Основные формы организации самостоятельной работы студентов определяются следующими параметрами:

- содержание учебной дисциплины;
- уровень образования и степень подготовленности студентов;
- необходимость упорядочения нагрузки студентов при самостоятельной работе.

Таким образом, самостоятельная работа студентов является важнейшей составной частью процесса обучения.

Методические указания по организации самостоятельной работы и задания для обучающихся по дисциплине «*Методы принятия управленческих решений*» обращают внимание студента на главное, существенное в изучаемой дисциплине, помогают выработать умение анализировать явления и факты, связывать теоретические положения с практикой, а также облегчают подготовку к выполнению *контрольной работы* и сдаче экзамена.

Настоящие методические указания позволят студентам самостоятельно овладеть фундаментальными знаниями, профессиональными умениями и навыками деятельности по профилю подготовки, опытом творческой и исследовательской деятельности, и направлены на формирование компетенций, предусмотренных учебным планом поданному профилю.

Видами самостоятельной работы обучающихся по дисциплине «*Методы принятия управленческих решений*» являются:

- самостоятельное изучение тем курса (в т.ч. рассмотрение основных категорий дисциплины, работа с литературой);
- подготовка к практическим занятиям (в т.ч. ответы на вопросы для самопроверки (самоконтроля), ответы на тестовые задания);
- выполнение самостоятельного письменного домашнего задания (практико-ориентированного задания);
- подготовка контрольной работы (реферата);
- подготовка к экзамену.

В методических указаниях представлены материалы для самостоятельной работы и рекомендации по организации отдельных её видов.

ВОПРОСЫ ДЛЯ САМОПРОВЕРКИ

1. Какова роль управленческого решения в управлении организацией?
2. Охарактеризуйте этапы зарождения и развития науки о принятии решений
3. Назовите принципы классификации управленческих решений и их виды
4. В чём заключается сущность понятий «процесс разработки» и «принятия управленческого решения»?
5. Каковы этапы процесса разработки и принятия управленческого решения?
6. В чём сущность проблемы и ее решения?
7. Перечислите мероприятия, осуществляемые на этапе подготовки к разработке управленческого решения
8. Назовите мероприятия, осуществляемые на этапе разработки управленческого решения.
9. Какие мероприятия предполагаются на этапе принятия решения, реализации и оценки результата?
10. Каковы внешние и внутренние факторы, влияющие на процесс разработки и принятия управленческих решений?
11. Назовите факторы, влияющие на качество и эффективность управленческих решений.
12. Какие требования, предъявляемые к управленческим решениям?
13. Охарактеризуйте цели и критерии оценки управленческих решений
14. Какие уровни принятия управленческих решений существуют?
15. Назовите основные принципы принятия управленческих решений
16. Охарактеризуйте этапы разработки и принятия решения при: традиционном, ситуационном, социально-этическом и стабилизационном менеджменте
17. Каковы элементы организационного комплекса обеспечения разработки и принятия управленческих решений?
18. Какие факторы учитываются в процессе организации разработки управленческого решения?
19. В чём заключается специфика организации разработки незапрограммированных решений?
20. Назовите виды ответственности за принимаемые решения
21. В чём заключается контроль реализации управленческих решений, и каковы его основные элементы?
22. Какие виды контроля управленческих решений применяются в управленческой деятельности?
23. Что понимают под неопределенностью и в чем она может проявляться при принятии управленческих решений?

ОСНОВНЫЕ КАТЕГОРИИ ДИСЦИПЛИНЫ

Тема 1. Менеджмент как процесс принятия управленческих решений

- Функции решения
- Основные свойства организационно-управленческих решений.
- Типология управленческих решений.
- Классификация управленческих решений.
- Алгоритм принятия решений.
- Условия и факторы качества управленческих решений.
- Формы подготовки и реализации управленческих решений.

Тема 2. Процесс разработки, принятия и реализации управленческих решений.

- Этапы процессов принятия и реализации управленческих решений.
- Целевая ориентация управленческих решений.
- Диагностика и идентификация проблем.
- Анализ альтернатив.
- Критерии и ограничения выбора альтернатив.

Тема 3. Моделирование и методы принятия решений на этапах их разработки.

- Методы моделирования в принятии управленческих решений.
- Управляемые и неуправляемые (ограничения) переменные
- Элементы задачи принятия решения.
- Факторы решения.
- Виды моделей теории принятия решений.
- Методы диагностики проблем
- Методы выявления (генерирования) альтернатив.
- Методы оценки и выбора альтернатив.

Тема 4. Принятие решения в условиях неопределенности и риска.

- Неопределенность и риск.
- Виды рисков.
- Методы принятия решений в условиях определенности, риска и неопределенности среды.
- Критерии Вальда, Сэвиджа, Гурвица, Лапласа.
- Метод анализа сценариев.
- Информационное обеспечение процесса принятия решений

Тема 5. Методы контроля управленческих решений и ответственность за их реализацию в системе принятия решений.

- Организационные аспекты контроля управленческих решений
- Системы контроля
- Виды контроля
- Методы планирования
- Формы, мера и виды ответственности за реализацию управленческих решений.
- Последствия принятия управленческих решений.
- Дифференциация ответственности.
- Нравственные аспекты ответственности.

Тема 6. Эффективность управленческих решений.

- Эффективность управленческих решений.
- Методы оценки эффективности принятия и реализации управленческих решений Концепция ценностно-ориентированного управления (VBM).
- Критерии и показатели эффективности.

Тема 7. Информационное обеспечение процесса разработки, принятия и реализации управленческих решений.

- Современные информационные системы менеджмента
- Требования к управленческой информации.
- Формы информации.
- Информационные технологии создания и распределения знаний.
- Управление знаниями
- Система корпоративной памяти.
- Управление на базе ситуационных центров.

САМООРГАНИЗАЦИЯ РАБОТЫ С ЛИТЕРАТУРОЙ

Самостоятельное изучение тем курса осуществляется на основе списка рекомендуемой литературы к дисциплине. При работе с книгой необходимо научиться правильно ее читать, вести записи. Самостоятельная работа с учебными и научными изданиями профессиональной и общекультурной тематики – это важнейшее условие формирования научного способа познания.

Основные приемы работы с литературой можно свести к следующим:

- составить перечень книг, с которыми следует познакомиться;
- перечень должен быть систематизированным (что необходимо для семинаров, что для экзаменов, что пригодится для написания курсовых и выпускных квалификационных работ (ВКР), а что выходит за рамки официальной учебной деятельности, и расширяет общую культуру);
- обязательно выписывать все выходные данные по каждой книге (при написании курсовых и выпускных квалификационных работ это позволит экономить время);
- определить, какие книги (или какие главы книг) следует прочитать более внимательно, а какие – просто просмотреть;
- при составлении перечней литературы следует посоветоваться с преподавателями и руководителями ВКР, которые помогут сориентироваться, на что стоит обратить большее внимание, а на что вообще не стоит тратить время;
- все прочитанные монографии, учебники и научные статьи следует конспектировать, но это не означает, что надо конспектировать «все подряд»: можно выписывать кратко основные идеи автора и иногда приводить наиболее яркие и показательные цитаты (с указанием страниц);
- если книга – собственная, то допускается делать на полях книги краткие пометки или же в конце книги, на пустых страницах просто сделать свой «предметный указатель», где отмечаются наиболее интересные мысли и обязательно указываются страницы в тексте автора;
- следует выработать способность «воспринимать» сложные тексты; для этого лучший прием – научиться «читать медленно», когда понятно каждое прочитанное слово (а если слово незнакомое, то либо с помощью словаря, либо с помощью преподавателя обязательно его узнать). Таким образом, чтение текста является частью познавательной деятельности. Ее цель – извлечение из текста необходимой информации.

От того, насколько осознанна читающим собственная внутренняя установка при обращении к печатному слову (найти нужные сведения, усвоить информацию полностью или частично, критически проанализировать материал и т.п.) во многом зависит эффективность осуществляемого действия. Грамотная работа с книгой, особенно если речь идет о научной литературе, предполагает соблюдение ряда правил, для овладения которыми необходимо настойчиво учиться. Это серьезный, кропотливый труд. Прежде всего, при такой работе невозможен формальный,

поверхностный подход. Не механическое заучивание, не простое накопление цитат, выдержек, а сознательное усвоение прочитанного, осмысление его, стремление дойти до сути – вот главное правило. Другое правило – соблюдение при работе над книгой определенной последовательности. Вначале следует ознакомиться с оглавлением, содержанием предисловия или введения. Это дает общую ориентировку, представление о структуре и вопросах, которые рассматриваются в книге.

Следующий этап – чтение. Первый раз целесообразно прочитать книгу с начала до конца, чтобы получить о ней цельное представление. При повторном чтении происходит постепенное глубокое осмысление каждой главы, критического материала и позитивного изложения; выделение основных идей, системы аргументов, наиболее ярких примеров и т.д. Непременным правилом чтения должно быть выяснение незнакомых слов, терминов, выражений, неизвестных имен, названий. Студентам с этой целью рекомендуется заводить специальные тетради или блокноты. Важная роль в связи с этим принадлежит библиографической подготовке студентов. Она включает в себя умение активно, быстро пользоваться научным аппаратом книги, справочными изданиями, каталогами, умение вести поиск необходимой информации, обрабатывать и систематизировать ее.

Выделяют четыре основные установки в чтении текста:

- информационно-поисковая (задача – найти, выделить искомую информацию);
- усваивающая (усилия читателя направлены на то, чтобы как можно полнее осознать и запомнить, как сами сведения, излагаемые автором, так и всю логику его рассуждений);
- аналитико-критическая (читатель стремится критически осмыслить материал, проанализировав его, определив свое отношение к нему);
- творческая (создает у читателя готовность в том или ином виде – как отправной пункт для своих рассуждений, как образ для действия по аналогии и т.п. – использовать суждения автора, ход его мыслей, результат наблюдения, разработанную методику, дополнить их, подвергнуть новой проверке).

С наличием различных установок обращения к тексту связано существование и нескольких видов чтения:

- библиографическое – просматривание карточек каталога, рекомендательных списков, сводных списков журналов и статей за год и т.п.;
- просмотровое – используется для поиска материалов, содержащих нужную информацию, обычно к нему прибегают сразу после работы со списками литературы и каталогами, в результате такого просмотра читатель устанавливает, какие из источников будут использованы в дальнейшей работе;
- ознакомительное – подразумевает сплошное, достаточно подробное прочтение отобранных статей, глав, отдельных страниц; цель –

познакомиться с характером информации, узнать, какие вопросы вынесены автором на рассмотрение, провести сортировку материала;

- изучающее – предполагает доскональное освоение материала; в ходе такого чтения проявляется доверие читателя к автору, готовность принять изложенную информацию, реализуется установка на предельно полное понимание материала;

- аналитико-критическое и творческое чтение – два вида чтения близкие между собой тем, что участвуют в решении исследовательских задач.

Первый из них предполагает направленный критический анализ, как самой информации, так и способов ее получения и подачи автором; второе – поиск тех суждений, фактов, по которым, или, в связи с которыми, читатель считает нужным высказать собственные мысли.

Из всех рассмотренных видов чтения основным для студентов является изучающее – именно оно позволяет в работе с учебной и научной литературой накапливать знания в различных областях. Вот почему именно этот вид чтения в рамках образовательной деятельности должен быть освоен в первую очередь. Кроме того, при овладении данным видом чтения формируются основные приемы, повышающие эффективность работы с текстом. Научная методика работы с литературой предусматривает также ведение записи прочитанного. Это позволяет привести в систему знания, полученные при чтении, сосредоточить внимание на главных положениях, зафиксировать, закрепить их в памяти, а при необходимости вновь обратиться к ним.

Основные виды систематизированной записи прочитанного:

Аннотирование – предельно краткое связное описание просмотренной или прочитанной книги (статьи), ее содержания, источников, характера и назначения.

Планирование – краткая логическая организация текста, раскрывающая содержание и структуру изучаемого материала.

Тезирование – лаконичное воспроизведение основных утверждений автора без привлечения фактического материала.

Цитирование – дословное выписывание из текста выдержек, извлечений, наиболее существенно отражающих ту или иную мысль автора.

Конспектирование – краткое и последовательное изложение содержания прочитанного. Конспект – сложный способ изложения содержания книги или статьи в логической последовательности. Конспект аккумулирует в себе предыдущие виды записи, позволяет всесторонне охватить содержание книги, статьи. Поэтому умение составлять план, тезисы, делать выписки и другие записи определяет и технологию составления конспекта.

Как правильно составлять конспект? Внимательно прочитайте текст. Уточните в справочной литературе непонятные слова. При записи не забудьте вынести справочные данные на поля конспекта. Выделите главное,

составьте план, представляющий собой перечень заголовков, подзаголовков, вопросов, последовательно раскрываемых затем в конспекте. Это первый элемент конспекта. Вторым элементом конспекта являются тезисы. Тезис - это кратко сформулированное положение. Для лучшего усвоения и запоминания материала следует записывать тезисы своими словами. Тезисы, выдвигаемые в конспекте, нужно доказывать. Поэтому третий элемент конспекта - основные доводы, доказывающие истинность рассматриваемого тезиса. В конспекте могут быть положения и примеры. Законспектируйте материал, четко следуя пунктам плана. При конспектировании старайтесь выразить мысль своими словами. Записи следует вести четко, ясно. Грамотно записывайте цитаты. Цитируя, учитывайте лаконичность, значимость мысли. При оформлении конспекта необходимо стремиться к емкости каждого предложения. Мысли автора книги следует излагать кратко, заботясь о стиле и выразительности написанного. Число дополнительных элементов конспекта должно быть логически обоснованным, записи должны распределяться в определенной последовательности, отвечающей логической структуре произведения. Для уточнения и дополнения необходимо оставлять поля.

Конспектирование - наиболее сложный этап работы. Овладение навыками конспектирования требует от студента целеустремленности, повседневной самостоятельной работы. Конспект ускоряет повторение материала, экономит время при повторном, после определенного перерыва, обращении к уже знакомой работе. Учитывая индивидуальные особенности каждого студента, можно дать лишь некоторые, наиболее оправдавшие себя общие правила, с которыми преподаватель и обязан познакомить студентов:

1. Главное в конспекте не объем, а содержание. В нем должны быть отражены основные принципиальные положения источника, то новое, что внес его автор, основные методологические положения работы. Умение излагать мысли автора сжато, кратко и собственными словами приходит с опытом и знаниями. Но их накоплению помогает соблюдение одного важного правила – не торопиться записывать при первом же чтении, вносить в конспект лишь то, что стало ясным.

2. Форма ведения конспекта может быть самой разнообразной, она может изменяться, совершенствоваться. Но начинаться конспект всегда должен с указания полного наименования работы, фамилии автора, года и места издания; цитаты берутся в кавычки с обязательной ссылкой на страницу книги.

3. Конспект не должен быть «слепым», безликим, состоящим из сплошного текста. Особо важные места, яркие примеры выделяются цветным подчеркиванием, взятием в рамочку, оттенением, пометками на полях специальными знаками, чтобы можно было быстро найти нужное положение. Дополнительные материалы из других источников можно давать на полях, где записываются свои суждения, мысли, появившиеся уже после составления конспекта.

ПОДГОТОВКА ДОКЛАДА С ПРЕЗЕНТАЦИЕЙ

Одной из форм текущего контроля является доклад с презентацией, который представляет собой продукт самостоятельной работы студента.

Доклад с презентацией - это публичное выступление по представлению полученных результатов решения определенной учебно-практической, учебно-исследовательской или научной темы.

Как правило, в основу доклада ложится анализ литературы по проблеме. Он должен носить характер краткого, но в то же время глубоко аргументированного устного сообщения. В нем студент должен, по возможности, полно осветить различные точки зрения на проблему, выразить собственное мнение, сделать критический анализ теоретического и практического материала.

Подготовка доклада с презентацией является обязательной для обучающихся, если доклад презентацией указан в перечне форм текущего контроля успеваемости в рабочей программе дисциплины.

Доклад должен быть рассчитан на 7-10 минут.

Презентация (от англ. «presentation» - представление) - это набор цветных слайдов на определенную тему, который хранится в файле специального формата с расширением PP.

Целью презентации - донести до целевой аудитории полноценную информацию об объекте презентации, изложенной в докладе, в удобной форме.

Перечень примерных тем докладов с презентацией представлен в рабочей программе дисциплины, он выдается обучающимся заблаговременно вместе с методическими указаниями по подготовке. Темы могут распределяться студентами самостоятельно (по желанию), а также закрепляться преподавателем дисциплины.

При подготовке доклада с презентацией обучающийся должен продемонстрировать умение самостоятельного изучения отдельных вопросов, структурирования основных положений рассматриваемых проблем, публичного выступления, позиционирования себя перед коллективом, навыки работы с библиографическими источниками и оформления научных текстов.

В ходе подготовки к докладу с презентацией обучающемуся необходимо:

- выбрать тему и определить цель выступления.

Для этого, остановитесь на теме, которая вызывает у Вас больший интерес; определите цель выступления; подумайте, достаточно ли вы знаете по выбранной теме или проблеме и сможете ли найти необходимый материал;

- осуществить сбор материала к выступлению.

Начинайте подготовку к докладу заранее; обращайтесь к справочникам, энциклопедиям, научной литературе по данной проблеме; записывайте необходимую информацию на отдельных листах или тетради;

- организовать работу с литературой.

При подборе литературы по интересующей теме определить конкретную цель поиска: что известно по данной теме? что хотелось бы узнать? для чего нужна эта информация? как ее можно использовать в практической работе?

- во время изучения литературы следует: записывать вопросы, которые возникают по мере ознакомления с источником, а также ключевые слова, мысли, суждения; представлять наглядные примеры из практики;
- обработать материал.

Учитывайте подготовку и интересы слушателей; излагайте правдивую информацию; все мысли должны быть взаимосвязаны между собой.

При подготовке доклада с презентацией особо необходимо обратить внимание на следующее:

- подготовка доклада начинается с изучения источников, рекомендованных к соответствующему разделу дисциплины, а также специальной литературы для докладчика, список которой можно получить у преподавателя;
- важно также ознакомиться с имеющимися по данной теме монографиями, учебными пособиями, научными информационными статьями, опубликованными в периодической печати.

Относительно небольшой объем текста доклада, лимит времени, отведенного для публичного выступления, обуславливает потребность в тщательном отборе материала, умелом выделении главных положений в содержании доклада, использовании наиболее доказательных фактов и убедительных примеров, исключении повторений и многословия.

Решить эти задачи помогает составление развернутого плана.

План доклада должен содержать следующие главные компоненты: краткое вступление, вопросы и их основные тезисы, заключение, список литературы.

После составления плана можно приступить к написанию текста. Во вступлении важно показать актуальность проблемы, ее практическую значимость. При изложении вопросов темы раскрываются ее основные положения. Материал содержания вопросов полезно располагать в таком порядке: тезис; доказательство тезиса; вывод и т. д.

Тезис - это главное основополагающее утверждение. Он обосновывается путем привлечения необходимых цитат, цифрового материала, ссылок на статьи. При изложении содержания вопросов особое внимание должно быть обращено на раскрытие причинно-следственных связей, логическую последовательность тезисов, а также на формулирование окончательных выводов. Выводы должны быть краткими, точными, достаточно аргументированными всем содержанием доклада.

В процессе подготовки доклада студент может получить консультацию у преподавателя, а в случае необходимости уточнить отдельные положения.

Выступление

При подготовке к докладу перед аудиторией необходимо выбрать способ выступления:

- устное изложение с опорой на конспект (опорой могут также служить заранее подготовленные слайды);
- чтение подготовленного текста.

Чтение заранее написанного текста значительно уменьшает влияние выступления на аудиторию. Запоминание написанного текста заметно сковывает выступающего и привязывает к заранее составленному плану, не давая возможности откликаться на реакцию аудитории.

Короткие фразы легче воспринимаются на слух, чем длинные.

Необходимо избегать сложных предложений, причастных и деепричастных оборотов. Излагая сложный вопрос, нужно постараться передать информацию по частям.

Слова в речи надо произносить четко и понятно, не надо говорить слишком быстро или, наоборот, растягивать слова. Надо произнести четко особенно ударную гласную, что оказывает наибольшее влияние на разборчивость речи.

Пауза в устной речи выполняет ту же роль, что знаки препинания в письменной. После сложных выводов или длинных предложений необходимо сделать паузу, чтобы слушатели могли вдуматься в сказанное или правильно понять сделанные выводы. Если выступающий хочет, чтобы его понимали, то не следует говорить без паузы дольше, чем пять с половиной секунд.

Особое место в выступлении занимает обращение к аудитории. Известно, что обращение к собеседнику по имени создает более доверительный контекст деловой беседы. При публичном выступлении также можно использовать подобные приемы. Так, косвенными обращениями могут служить такие выражения, как «Как Вам известно», «Уверен, что Вас это не оставит равнодушными». Выступающий показывает, что слушатели интересны ему, а это самый простой путь достижения взаимопонимания.

Во время выступления важно постоянно контролировать реакцию слушателей. Внимательность и наблюдательность в сочетании с опытом позволяют оратору уловить настроение публики. Возможно, рассмотрение некоторых вопросов придется сократить или вовсе отказаться от них.

После выступления нужно быть готовым к ответам на возникшие у аудитории вопросы.

Стоит обратить внимание на вербальные и невербальные составляющие общения. Небрежность в жестах недопустима. Жесты могут быть приглашающими, отрицающими, вопросительными, они могут подчеркнуть нюансы выступления.

Презентация

Презентация наглядно сопровождает выступление.

Этапы работы над презентацией могут быть следующими:

- осмыслите тему, выделите вопросы, которые должны быть освещены в рамках данной темы;
- составьте тезисы собранного материала. Подумайте, какая часть информации может быть подкреплена или полностью заменена изображениями, какую информацию можно представить в виде схем;
- подберите иллюстративный материал к презентации: фотографии, рисунки, фрагменты художественных и документальных фильмов, материалы кинохроники, разработайте необходимые схемы;
- подготовленный материал систематизируйте и «упакуйте» в отдельные блоки, которые будут состоять из собственно текста (небольшого по объему), схем, графиков, таблиц и т.д.;
- создайте слайды презентации в соответствии с необходимыми требованиями;
- просмотрите презентацию, оцените ее наглядность, доступность, соответствие языковым нормам.

Требования к оформлению презентации

Компьютерную презентацию, сопровождающую выступление докладчика, удобнее всего подготовить в программе MS Power Point.

Презентация как документ представляет собой последовательность сменяющих друг друга слайдов. Чаще всего демонстрация презентации проецируется на большом экране, реже – раздается собравшимся как печатный материал.

Количество слайдов должно быть пропорционально содержанию и продолжительности выступления (например, для 5-минутного выступления рекомендуется использовать не более 10 слайдов).

На первом слайде обязательно представляется тема выступления и сведения об авторах.

Следующие слайды можно подготовить, используя две различные стратегии их подготовки:

1-я стратегия: на слайды выносятся опорный конспект выступления и ключевые слова с тем, чтобы пользоваться ими как планом для выступления. В этом случае к слайдам предъявляются следующие требования:

- объем текста на слайде – не больше 7 строк;
- маркированный/нумерованный список содержит не более 7 элементов;
- отсутствуют знаки пунктуации в конце строк в маркированных и нумерованных списках;
- значимая информация выделяется с помощью цвета, кегля, эффектов анимации.

Особо внимательно необходимо проверить текст на отсутствие ошибок и опечаток. Основная ошибка при выборе данной стратегии состоит в том, что выступающие заменяют свою речь чтением текста со слайдов.

2-я стратегия: на слайды помещается фактический материал (таблицы, графики, фотографии и пр.), который является уместным и достаточным средством наглядности, помогает в раскрытии стержневой идеи выступления. В этом случае к слайдам предъявляются следующие требования:

- выбранные средства визуализации информации (таблицы, схемы, графики и т. д.) соответствуют содержанию;
- использованы иллюстрации хорошего качества (высокого разрешения), с четким изображением (как правило, никто из присутствующих не заинтересован вчитываться в текст на ваших слайдах и всматриваться в мелкие иллюстрации).

Максимальное количество графической информации на одном слайде – 2 рисунка (фотографии, схемы и т.д.) с текстовыми комментариями (не более 2 строк к каждому). Наиболее важная информация должна располагаться в центре экрана.

Обычный слайд, без эффектов анимации, должен демонстрироваться на экране не менее 10 - 15 секунд. За меньшее время аудитория не успеет осознать содержание слайда.

Слайд с анимацией в среднем должен находиться на экране не меньше 40 – 60 секунд (без учета времени на случайно возникшее обсуждение). В связи с этим лучше настроить презентацию не на автоматический показ, а на смену слайдов самим докладчиком.

Особо тщательно необходимо отнестись к оформлению презентации. Для всех слайдов презентации по возможности необходимо использовать один и тот же шаблон оформления, кегль – для заголовков - не меньше 24 пунктов, для информации - не менее 18.

В презентациях не принято ставить переносы в словах.

Наилучшей цветовой гаммой для презентации являются контрастные цвета фона и текста (белый фон – черный текст; темно-синий фон – светло-желтый текст и т. д.).

Лучше не смешивать разные типы шрифтов в одной презентации.

Рекомендуется не злоупотреблять прописными буквами (они читаются хуже).

ПОДГОТОВКА К ПРАКТИКО-ОРИЕНТИРОВАННЫМ ЗАДАНИЯМ

Практико-ориентированные задания выступают средством формирования у студентов системы интегрированных умений и навыков, необходимых для освоения профессиональных компетенций. Это могут быть ситуации, требующие применения умений и навыков, специфичных для соответствующего профиля обучения (знания содержания предмета), ситуации, требующие организации деятельности, выбора её оптимальной структуры личностно-ориентированных ситуаций (нахождение нестандартного способа решения).

Кроме этого, они выступают средством формирования у студентов умений определять, разрабатывать и применять оптимальные методы решения профессиональных задач. Они строятся на основе ситуаций, возникающих на различных уровнях осуществления практики и формулируются в виде производственных поручений (заданий).

Под *практико-ориентированными заданиями* понимают задачи из окружающей действительности, связанные с формированием практических навыков, необходимых в повседневной жизни, в том числе с использованием элементов производственных процессов.

Цель практико-ориентированных заданий – приобретение умений и навыков практической деятельности по изучаемой дисциплине.

Задачи практико-ориентированных заданий:

- закрепление, углубление, расширение и детализация знаний студентов при решении конкретных задач;
- развитие познавательных способностей, самостоятельности мышления, творческой активности;
- овладение новыми методами и методиками изучения конкретной учебной дисциплины;
- обучение приемам решения практических задач;
- выработка способности логического осмысления полученных знаний для выполнения заданий;
- обеспечение рационального сочетания коллективной и индивидуальной форм обучения.

Важными отличительными особенностями практико-ориентированных задания от стандартных задач (предметных, межпредметных, прикладных) являются:

- значимость (познавательная, профессиональная, общекультурная, социальная) получаемого результата, что обеспечивает познавательную мотивацию обучающегося;
- условие задания сформулировано как сюжет, ситуация или проблема, для разрешения которой необходимо использовать знания из разных разделов основного предмета, из другого предмета или из жизни, на которые нет явного указания в тексте задания;

- информация и данные в задании могут быть представлены в различной форме (рисунок, таблица, схема, диаграмма, график и т.д.), что потребует распознавания объектов;

- указание (явное или неявное) области применения результата, полученного при решении задания.

Кроме выделенных четырех характеристик, практико-ориентированные задания имеют следующие:

1. по структуре эти задания – нестандартные, т.е. в структуре задания не все его компоненты полностью определены;

2. наличие избыточных, недостающих или противоречивых данных в условии задания, что приводит к объемной формулировке условия;

3. наличие нескольких способов решения (различная степень рациональности), причем данные способы могут быть неизвестны учащимся, и их потребуется сконструировать.

При выполнении практико-ориентированных заданий следует руководствоваться следующими общими рекомендациями:

- для выполнения практико-ориентированного задания необходимо внимательно прочитать задание, повторить лекционный материал по соответствующей теме, изучить рекомендуемую литературу, в т.ч. дополнительную;

- выполнение практико-ориентированного задания включает постановку задачи, выбор способа решения задания, разработку алгоритма практических действий, программы, рекомендаций, сценария и т. п.;

- если практико-ориентированное задание выдается по вариантам, то получить номер варианта исходных данных у преподавателя; если нет вариантов, то нужно подобрать исходные данные самостоятельно, используя различные источники информации;

- для выполнения практико-ориентированного задания может использоваться метод малых групп. Работа в малых группах предполагает решение определенных образовательных задач в рамках небольших групп с последующим обсуждением полученных результатов. Этот метод развивает навыки сотрудничества, достижения компромиссного решения, аналитические способности.

ПОДГОТОВКА К ДИСКУССИИ

Современная практика предлагает широкий круг типов практических занятий. Среди них особое место занимает *дискуссия*, где в диалоге хорошо усваивается новая информация, видны убеждения студента, обсуждаются противоречия (явные и скрытые) и недостатки. Для обсуждения берутся конкретные актуальные вопросы, с которыми студенты предварительно ознакомлены. Дискуссия является одной из наиболее эффективных технологий группового взаимодействия, обладающей особыми возможностями в обучении, развитии и воспитании будущего специалиста.

Дискуссия (от лат. *discussio* - рассмотрение, исследование) - способ организации совместной деятельности с целью интенсификации процесса принятия решений в группе посредством обсуждения какого-либо вопроса или проблемы.

Дискуссия обеспечивает активное включение студентов в поиск истины; создает условия для открытого выражения ими своих мыслей, позиций, отношений к обсуждаемой теме и обладает особой возможностью воздействия на установки ее участников в процессе группового взаимодействия. Дискуссию можно рассматривать как *метод интерактивного обучения* и как особую технологию, включающую в себя другие методы и приемы обучения: «мозговой штурм», «анализ ситуаций» и т.д.

Обучающий эффект дискуссии определяется предоставляемой участнику возможностью получить разнообразную информацию от собеседников, продемонстрировать и повысить свою компетентность, проверить и уточнить свои представления и взгляды на обсуждаемую проблему, применить имеющиеся знания в процессе совместного решения учебных и профессиональных задач.

Развивающая функция дискуссии связана со стимулированием творчества обучающихся, развитием их способности к анализу информации и аргументированному, логически выстроенному доказательству своих идей и взглядов, с повышением коммуникативной активности студентов, их эмоциональной включенности в учебный процесс.

Влияние дискуссии на личностное становление студента обуславливается ее целостно - ориентирующей направленностью, созданием благоприятных условий для проявления индивидуальности, самоопределения в существующих точках зрения на определенную проблему, выбора своей позиции; для формирования умения взаимодействовать с другими, слушать и слышать окружающих, уважать чужие убеждения, принимать оппонента, находить точки соприкосновения, соотносить и согласовывать свою позицию с позициями других участников обсуждения.

Безусловно, наличие оппонентов, противоположных точек зрения всегда обостряет дискуссию, повышает ее продуктивность, позволяет создавать с их помощью конструктивный конфликт для более эффективного решения обсуждаемых проблем.

Существует несколько видов дискуссий, использование того или иного типа дискуссии зависит от характера обсуждаемой проблемы и целей дискуссии.

Условия эффективного проведения дискуссии:

- информированность и подготовленность студентов к дискуссии,
- свободное владение материалом, привлечение различных источников для аргументации отстаиваемых положений;
- правильное употребление понятий, используемых в дискуссии, их единообразное понимание;
- корректность поведения, недопустимость высказываний, задевающих личность оппонента; установление регламента выступления участников;
- полная включенность группы в дискуссию, участие каждого студента в ней.

Подготовка студентов к дискуссии: если тема объявлена заранее, то следует ознакомиться с указанной литературой, необходимыми справочными материалами, продумать свою позицию, четко сформулировать аргументацию, выписать цитаты, мнения специалистов.

В проведении дискуссии выделяется несколько этапов.

Этап 1-й, введение в дискуссию: формулирование проблемы и целей дискуссии; определение значимости проблемы, совместная выработка правил дискуссии; выяснение однозначности понимания темы дискуссии, используемых в ней терминов, понятий.

Этап 2-й, обсуждение проблемы: обмен участниками мнениями по каждому вопросу. Цель этапа - собрать максимум мнений, идей, предложений, соотнося их друг с другом.

Этап 3-й, подведение итогов обсуждения: выработка студентами согласованного мнения и принятие группового решения.

Далее подводятся итоги дискуссии, заслушиваются и защищаются проектные задания. После этого проводится "мозговой штурм" по нерешенным проблемам дискуссии, а также выявляются прикладные аспекты, которые можно рекомендовать для включения в курсовые и дипломные работы или в апробацию на практике.

Семинары-дискуссии проводятся с целью выявления мнения студентов по актуальным и проблемным вопросам.

ПОДГОТОВКА К ПРОМЕЖУТОЧНОЙ АТТЕСТАЦИИ

При подготовке к экзамену по дисциплине «Методы принятия управленческих решений» обучающемуся рекомендуется:

1. повторить пройденный материал и ответить на вопросы, используя конспект и материалы лекций. Если по каким-либо вопросам у студента недостаточно информации в лекционных материалах, то необходимо получить информацию из раздаточных материалов и/или учебников (литературы), рекомендованных для изучения дисциплины «Методы принятия управленческих решений».

Целесообразно также дополнить конспект лекций наиболее существенными и важными тезисами для рассматриваемого вопроса;

2. при изучении основных и дополнительных источников информации в рамках выполнения заданий на экзамене особое внимание необходимо уделять схемам, рисункам, графикам и другим иллюстрациям, так как подобные графические материалы, как правило, в наглядной форме отражают главное содержание изучаемого вопроса;

3. при изучении основных и дополнительных источников информации в рамках выполнения заданий на экзамене (в случаях, когда отсутствует иллюстративный материал) особое внимание необходимо обращать на наличие в тексте словосочетаний вида «во-первых», «во-вторых» и т.д., а также дефисов и перечислений (цифровых или буквенных), так как эти признаки, как правило, позволяют структурировать ответ на предложенное задание.

Подобную текстовую структуризацию материала слушатель может трансформировать в рисунки, схемы и т. п. для более краткого, наглядного и удобного восприятия (иллюстрации целесообразно отразить в конспекте лекций – это позволит оперативно и быстро найти, в случае необходимости, соответствующую информацию);

4. следует также обращать внимание при изучении материала для подготовки к экзамену на словосочетания вида «таким образом», «подводя итог сказанному» и т.п., так как это признаки выражения главных мыслей и выводов по изучаемому вопросу (пункту, разделу). В отдельных случаях выводы по теме (разделу, главе) позволяют полностью построить (восстановить, воссоздать) ответ на поставленный вопрос (задание), так как содержат в себе основные мысли и тезисы для ответа.

МИНОБРНАУКИ РОССИИ

ФГБОУ ВО «Уральский государственный горный университет»



МЕТОДИЧЕСКИЕ РЕКОМЕНДАЦИИ И ЗАДАНИЯ К КОНТРОЛЬНОЙ РАБОТЕ

ДУХОВНО-ПРАВСТВЕННОЕ РАЗВИТИЕ И ПАТРИОТИЧЕСКОЕ ВОСПИТАНИЕ

Направление подготовки
38.03.02 Менеджмент

Профиль
Производственный менеджмент

квалификация выпускника: **бакалавр**

Авторы: Бачинин И.В. к.п.н, Погорелов С.Т., к.п.н. Старостин А.Н., к.ист.н.,
Суслонов П.Е., к. филос. н., доцент

Одобрены на заседании кафедры

Теологии

(название кафедры)

Зав. кафедрой

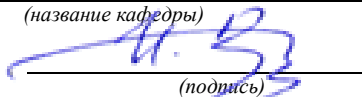

(подпись)

Бачинин И.В.

(Фамилия И.О.)

Протокол № 1 от 09.09.2021

(Дата)

Рассмотрены методической комиссией

Инженерно-экономического факультета

(название факультета)

Председатель

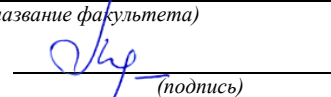

(подпись)

Мочалова Л.А.

(Фамилия И.О.)

Протокол № 1 от 29.09.2021

(Дата)

Екатеринбург

Контрольная работа – это индивидуальная деятельность обучающегося по концентрированному выражению накопленного знания, обеспечивает возможность одновременной работы всем обучающимся за фиксированное время по однотипным заданиям, что позволяет преподавателю оценить всех обучающихся.

Контрольная работа служит средством проверки умений применять полученные знания для решения задач определенного типа по теме или разделу.

По дисциплине «Духовно-нравственная культура и патриотическое воспитание» контрольная работа проводится в форме реферата.

Реферат представляет собой самостоятельную работу обучающегося, выполняемую по согласованию с преподавателем на тему, утвержденную преподавателем и по указанной им литературе. Студент может предложить собственную тему, предварительно обсудив ее с педагогом.

Реферат имеет целью показать умение работать с научной литературой, владение базовыми навыками теологического и культурологического мышления, умением грамотно излагать свои мысли.

Реферат – краткая запись идей, содержащихся в одном или нескольких источниках, которая требует умения сопоставлять и анализировать различные точки зрения. Реферат – одна из форм интерпретации исходного текста или нескольких источников. Поэтому реферат, в отличие от конспекта, является новым, авторским текстом. Новизна в данном случае подразумевает новое изложение, систематизацию материала, особую авторскую позицию при сопоставлении различных точек зрения.

Реферирование предполагает изложение какого-либо вопроса на основе классификации, обобщения, анализа и синтеза одного или нескольких источников.

Специфика реферата (по сравнению с курсовой работой):

- не содержит развернутых доказательств, сравнений, рассуждений, оценок,
- дает ответ на вопрос, что нового, существенного содержится в тексте.

Виды рефератов

По полноте изложения	Информативные (рефераты-конспекты).
	Индикативные (рефераты-резюме).
По количеству реферируемых источников	Монографические.
	Обзорные.

Структура реферата:

- 1) титульный лист (см. ниже образец оформления титульного листа);
- 2) план работы с указанием страниц каждого вопроса, подвопроса (пункта);
- 3) введение;
- 4) текстовое изложение материала, разбитое на вопросы и подвопросы (пункты, подпункты) с необходимыми ссылками на источники, использованные автором;
- 5) заключение;
- 6) список использованной литературы;
- 7) приложения, которые состоят из таблиц, диаграмм, графиков, рисунков, схем (необязательная часть реферата).

Приложения располагаются последовательно, согласно заголовкам, отражающим их содержание.

Реферат оценивается по бальной системе.

Перечень тем контрольной работы (реферата):

1. Наскальные рисунки (подземные «картинные» галереи). Основные сюжеты. Аналогии уральским рисункам. Назначение пещер с рисунками.
2. Протогорода Южного Урала. Краткая характеристика эпохи бронзы. История открытия. «Страны протогородов» - Аркаим, Синташта (место расположения, планировка и архитектура, занятия жителей Аркаима и Синташты).
3. Иткульская культура. Древние рудники. Металлургические комплексы на г. Думной. Иткульское городище. Орудия труда и оружие, созданные иткульскими металлургами. Иткульские стрелы в вооружении степных кочевников.
4. Коренные этносы Урала. Особенности хозяйственной деятельности. Верования и обряды.
5. Уральский край в мифах и сказках. Обычаи и нравы народов Урала в мифах и сказках.
6. Владения Строгановых. Значение их деятельности для развития Урала.
7. Маршрут дружины Ермака. Значение похода. Уральский фольклор о Ермаке.
8. Родословная Демидовых. Значение деятельности Демидовых.
9. Деятельность В. Н. Татищева по развитию края. В. Н. Татищев — историк Урала.
10. Наиболее известные предпринимательские фамилии. Их роль в развитии края.
11. География уральских торгов и ярмарок. Ирбитская ярмарка.
12. Основание и промышленное развитие Екатеринбурга. Екатеринбург как центр управления горнозаводской промышленности Урала и Сибири.
13. Основные этапы развития горного образования на Среднем Урале в XVIII – XIX веках.
14. Основные этапы развития горного образования на Среднем Урале в XX веке.
15. Уралец-изобретатель И. И. Ползунов. Учеба И. И. Ползунова в Екатеринбурге и работа на сибирских заводах. Разработка и испытания первой в мире паровой машины непрерывного действия.
16. Становление и развитие архитектуры классицизма. Творчество М. П. Малахова (кон. XVIII — первая половина XIX вв.).
17. Зарождение художественного литья, его техническая основа (2-я четверть XIX в.).
18. Социальный и национальный состав населения Урала в XIX – начале XX вв.
19. Реализация идеи о создании второй угольно-металлургической базы на востоке страны.
20. Урал — арсенал Победы. «Все для фронта, все для победы» — девиз жизни уральцев. Промышленность Урала в годы ВОВ. Культурное развитие Урала.
21. Этнодемографические процессы на Среднем Урале во второй половине XX века (1940-1980-е гг.).
22. Этнодемографические процессы на Среднем Урале в конце XX – начале XXI веков (1990-2010-е гг.).
23. Уральская промышленность во второй половине XX века (1940-1980-е гг.).
24. Уральская промышленность в конце XX – начале XXI веков (1990-2010-е гг.).
25. Традиционные конфессии Среднего Урала (Православие, Ислам, Иудаизм) в конце XX – начале XXI веков (1990-2010-е гг.).
26. Деятельность этнокультурных общественных объединений в Свердловской области в конце XX – начале XXI веков (1990-2010-е гг.).
27. Патриотизм как философская категория и духовно-нравственная ценность.
28. Специфика понимания патриотизма в различные культурно-исторические эпохи.
29. Общественные и политические проблемы и риски, связанные с феноменом патриотизма.
30. Место патриотизма в системе государственной политики Российской Федерации.
31. Александр Невский. Жизнь и деятельность как царя и святого.

32. Димитрий Донской. Жизнь и деятельность. Куликово поле.
33. Феофор Ушаков. Жизнь и деятельность как полководца и святого.
34. Почему у каждого народа есть свои герои? Почему они должны быть? В чем их значимость? (Урал-Батыр, Манас. Илья Муромец, Салават Юлаев, Имам Шамиль, Тыгын Дархан, Курманжан-датка, Аблай-хан и др.)
35. Факторы, способствующие формированию российской общегражданской идентичности.
36. Каким образом Конституция и нормативно-правовые акты Российской Федерации обеспечивают права народов, населяющих Россию.
37. Почему дружба народов является вопросом государственной важности.
38. Связь глобальных вызовов современности с кардинальными изменениями в системе ценностей российского общества в конце XX - начале XXI века.
39. Псевдопатриотизм и методы его идентификации.
40. Глобальные вызовы современности: трансгуманизм.
41. Глобальные вызовы современности: глобализм.
42. Глобальные вызовы современности: постмодернизм.
43. Современная Стратегия национальной безопасности России: определяемые вызовы и угрозы.
44. Характеристики состояния общества, создающие предпосылки для формирования зависимого поведения в молодежной среде.
45. Аддикция: значение понятия.
46. Ценности, соответствующие воспитанию устойчивости к зависимостям.
47. Взаимодействие светских и религиозных организаций в предупреждении зависимостей.
48. Проблема алкоголизма и пьянства.
49. Проблема наркомании. Ведущие характеристики наркотической зависимости.
50. Компьютерная игровая зависимость. Причины, стадии, симптомы.

Технические требования к реферату

Текстовый редактор Microsoft Word.

Параметры листа – стандартный лист белой односторонней бумаги формата А4 размером 210х297 мм (печать на одной стороне).

Шрифт – Times New Roman, кегль 14, кегль сносок 10.

Интервал – 1.5.

Поля–верхнее – 2 см, нижнее – 2 см, левое – 3 см., правое – 1 см. Выравнивание текста – по ширине, выравнивание заголовков – по центру. Насыщенность букв должна быть ровной в пределах строки, страницы и всего реферата.

Правила оформления и примеры списка использованной литературы

Словари и энциклопедии

Социальная философия: словарь / под общ. ред. В. Е. Кемерова, Т. Х. Керимова. – М., 2003.

Ожегов С. И. Толковый словарь русского языка. – М., 2000.

Экономическая энциклопедия / Е. И. Александрова [и др.]. – М., 1999.

Книга одного автора

Карташев А. В. Очерки по истории русской Церкви. В 2-х тт. – М., 1997.

Евгений (Решетников) архиеп. Верейский. Богословское образование в России: история, современность, перспективы. – М., 2004.

Джабаран М. Изображение в исламе. – Тегеран: Сурехмехр, 2004.

Книга без автора

Богословие в культуре Средневековья. – Киев, 1992.

Книга двух или трех авторов

Генгель К., Бенсон У. История и философия христианского образования. – СПб., 2002.

Статья из сборника статей, справочных изданий

Аверинцев С. С. Теология // Философская энциклопедия. – М., 1970. – Т. 5. – С. 200–202.

Воробьев В., прот., Постернак А. В., Хайлова О. И. История Православного Свято-Тихоновского Богословского института // Богословский сборник. – М., 1997. – Вып. 1. – С. 168–178.

Статья из журнала

Андреев И. Л. Африка: эпос и жизнь // Азия и Африка сегодня. – 1997. – № 12. – С. 50–58.

Геннадий (Гоголев), архим. К вопросу о реформе богословского образования // Церковь и время. – 2000. – № 3(12).

Елена (Хиловская), мон., Мелешко А. Л. Библиография богословской литературы // Православная энциклопедия. Т. V: Бессонов – Бонвенч. – М., 2002. – С. 73–89.

Сборник тезисов

Пути развития русской богословской школы в XXI веке: проблемы и перспективы: Материалы международной богословской конференции (Смоленск, 15-16 октября 2005 года.). – Смоленск, 2006.

Диссертация

Шубина Т. А. Современная православная миссионерская проповедь: методика обучения жанру в высших духовных учебных заведениях: диссертация ... кандидата педагогических наук : 13.00.02 / Место защиты: Моск. пед. гос. ун-т. – Москва, 2009. – 128 с.

Автореферат диссертации

Грушин Б. А. Проблемы методологии исследования общественного мнения / Автореф. дис. ... д-ра филос. наук / Б.А. Грушин. – М., 1966. – 35 с.

Оформление Интернет ресурса

Зу-н-Нун аль-Мисри. [сайт] URL: (дата обращения: 20.05.2013).

Кузьменко К. А. Структурные и языковые особенности проповеди как речевого жанра [сайт]. URL: www... (дата обращения: 07.03.2016).

Фундаментальная электронная библиотека. Литературная энциклопедия [сайт]. URL: (дата обращения: 14.12.2016).

Оформление электронного ресурса

Христианский научно-апологетический центр. Симферополь [Электронный ресурс]: История происхождения и развития жизни: электрон. учебник /Р.Юнкер, З.Шерер. – Версия 1.0. – Одесса, Изд. ЕААА, 2002. – 2 электрон. опт. диска (CD-ROM)

Пример оформления списка литературы

1. Аверинцев С. С. Теология // Философская энциклопедия. – М., 1970. –Т. 5. – С. 200–202.
2. Бер И., свящ. Становление христианского богословия: Путь к Никее. – Тверь, 2006.
3. Богословие в культуре Средневековья. – Киев, 1992.
4. Воробьев В., прот. Возвращение богословской науки // НГ Религии. – № 12 (58) от 28.06.2000.
5. Гавриил (Петров), митр. Вопреки веку просвещения: Жизнь. Творчество. Кончина. – М., 2000.
6. Гаврюшин Н. К. Русское богословие. Очерки и портреты. – Нижний Новгород, 2005.
7. Генгель К., Бенсон У. История и философия христианского образования. – СПб., 2002.
8. Геннадий (Гоголев), архим. К вопросу о реформе богословского образования //

- Церковь и время. – 2000. – № 3(12).
9. *Голубцов С.* Московская Духовная Академия в начале XX века. Профессура и сотрудники. Основные биографические сведения. – М., 1999.
 10. *Давыденков О., свящ.* Догматическое богословие. – М., 2005.
 11. *Скляревская Г.Н.* Краткий церковно–славянский словарь [сайт]. URL: (дата обращения: 07.03.2016).
 12. *Толстой Н. И.* История и структура славянских литературных языков. – М., 1988
 13. *Феодосий (Бильченко), еп.* Гомилетика. Теория церковной проповеди. – Сергиев Посад: Изд–во МДА, 1999.
 14. *Феофан Затворник, свят.* Девять слов по случаю пожаров: Из слов к тамбовской пастве, 1859–1860. – М.: Отчий дом, 2011.
 15. Фундаментальная электронная библиотека. Литературная энциклопедия [сайт]. URL: (дата обращения: 14.12.2016).
 16. *Шубина Т. А.* Современная православная миссионерская проповедь: методика обучения жанру в высших духовных учебных заведениях: диссертация ... кандидата педагогических наук : 13.00.02 /Место защиты: Моск. пед. гос. ун–т.– Москва, 2009. – 125 с.
 17. Ardalan N., Bakhtiar L. The Sense of Unity. The Sufi Tradition in Persian Architecture, 2nd ed. L, 1975, с. 12
 18. Binyon L. The poems of Nizami. London, 1928
 19. Corbin, H. Spiritual Body and Celestial Earth: From Mazdean Iran to Shi'ite Iran / H. Corbin; translated by N. Pearson. – Princeton: University Press, 1989.



Министерство науки и высшего образования РФ
ФГБОУ ВО
«Уральский государственный горный университет»

Кафедра _____ (указать)

РЕФЕРАТ

по дисциплине
**ДУХОВНО-НРАВСТВЕННАЯ КУЛЬТУРА И
ПАТРИОТИЧЕСКОЕ ВОСПИТАНИЕ**

на тему (название темы)

Направление подготовки:
38.03.02 Менеджмент

направленность (профиль): **Производственный менеджмент**

квалификация выпускника: **бакалавр**

Выполнил: Иванов Иван Иванович (указать)
Группа ____ - ____ (указать)

Преподаватель: Петров Петр Петрович (указать),
к.ф.н, доцент (указать)

Екатеринбург
2021

Содержание

Методические указания по освоению дисциплины	3
Освоение лекционного курса	3
Самостоятельное изучение тем курса.....	3
Подготовка к практическим (семинарским) занятиям	6
Подготовка к тестированию	7
Подготовка к групповой дискуссии.....	8
Методические указания по подготовке к промежуточной аттестации.....	Ошибка! Залка не определена.

Методические указания по освоению дисциплины

Освоение лекционного курса

Лекции по дисциплине дают основной теоретический материал, являющийся базой для восприятия практического материала. После прослушивания лекции необходимо обратиться к рекомендуемой литературе, прочитать соответствующие темы, уяснить основные термины, проблемные вопросы и подходы к их решению, а также рассмотреть дополнительный материал по теме.

Главное в период подготовки к лекционным занятиям – научиться методам самостоятельного умственного труда, сознательно развивать свои творческие способности и овладевать навыками творческой работы. Для этого необходимо строго соблюдать дисциплину учебы и поведения. Четкое планирование своего рабочего времени и отдыха является необходимым условием для успешной самостоятельной работы. В основу его нужно положить рабочие программы изучаемых в семестре дисциплин.

Каждому студенту следует составлять еженедельный и семестровый планы работы, а также план на каждый рабочий день. С вечера всегда надо распределять работу на завтрашний день. В конце каждого дня целесообразно подводить итог работы: тщательно проверить, все ли выполнено по намеченному плану, не было ли каких-либо отступлений, а если были, по какой причине это произошло. Нужно осуществлять самоконтроль, который является необходимым условием успешной учебы. Если что-то осталось невыполненным, необходимо изыскать время для завершения этой части работы, не уменьшая объема недельного плана.

Одним из важных элементов освоения лекционного курса является самостоятельная работа на лекции. Слушание и запись лекций – сложный вид вузовской аудиторной работы. Внимательное слушание и конспектирование лекций предполагает интенсивную умственную деятельность студента. Краткие записи лекций, их конспектирование помогает усвоить учебный материал. Конспект является полезным тогда, когда записано самое существенное, основное и сделано это самим студентом. Не надо стремиться записать дословно всю лекцию. Такое «конспектирование» приносит больше вреда, чем пользы. Запись лекций рекомендуется вести по возможности собственными формулировками. Желательно запись осуществлять на одной странице, а следующую оставлять для проработки учебного материала самостоятельно в домашних условиях. Конспект лекции лучше подразделять на пункты, параграфы, соблюдая красную строку. Этому в большой степени будут способствовать пункты плана лекции, предложенные преподавателям. Принципиальные места, определения, формулы и другое следует сопровождать замечаниями «важно», «особо важно», «хорошо запомнить» и т.п. Можно делать это и с помощью разноцветных маркеров или ручек. Лучше если они будут собственными, чтобы не приходилось просить их у однокурсников и тем самым не отвлекать их во время лекции. Целесообразно разработать собственную «маркографию» (значки, символы), сокращения слов. Не лишним будет и изучение основ стенографии. Работая над конспектом лекций, всегда необходимо использовать не только учебник, но и ту литературу, которую дополнительно рекомендовал лектор. Именно такая серьезная, кропотливая работа с лекционным материалом позволит глубоко овладеть знаниями.

Самостоятельное изучение тем курса

Самостоятельное изучение тем курса осуществляется на основе списка основной и рекомендуемой литературы к дисциплине. При работе с книгой необходимо научиться правильно ее читать, вести записи. Самостоятельная работа с учебниками и книгами (а также самостоятельное теоретическое исследование проблем, обозначенных

преподавателем на лекциях) – это важнейшее условие формирования научного способа познания. Основные приемы можно свести к следующим:

- составить перечень книг, с которыми следует познакомиться;
- перечень должен быть систематизированным (что необходимо для семинаров, что для экзаменов, что пригодится для написания курсовых и выпускных квалификационных работ, а что выходит за рамками официальной учебной деятельности, и расширяет общую культуру);
- обязательно выписывать все выходные данные по каждой книге (при написании курсовых и дипломных работ это позволит экономить время);
- определить, какие книги (или какие главы книг) следует прочитать более внимательно, а какие – просто просмотреть;
- при составлении перечней литературы следует посоветоваться с преподавателями и научными руководителями, которые помогут сориентироваться, на что стоит обратить большее внимание, а на что вообще не стоит тратить время;
- все прочитанные книги, учебники и статьи следует конспектировать, но это не означает, что надо конспектировать «все подряд»: можно выписывать кратко основные идеи автора и иногда приводить наиболее яркие и показательные цитаты (с указанием страниц);
- если книга – собственная, то допускается делать на полях книги краткие пометки или же в конце книги, на пустых страницах просто сделать свой «предметный указатель», где отмечаются наиболее интересные мысли и обязательно указываются страницы в тексте автора;
- следует выработать способность «воспринимать» сложные тексты; для этого лучший прием – научиться «читать медленно», когда понятно каждое прочитанное слово (а если слово незнакомое, то либо с помощью словаря, либо с помощью преподавателя обязательно его узнать); Таким образом, чтение научного текста является частью познавательной деятельности. Ее цель – извлечение из текста необходимой информации.

От того на сколько осознанна читающим собственная внутренняя установка при обращении к печатному слову (найти нужные сведения, усвоить информацию полностью или частично, критически проанализировать материал и т.п.) во многом зависит эффективность осуществляемого действия. Грамотная работа с книгой, особенно если речь идет о научной литературе, предполагает соблюдение ряда правил, для овладения которыми необходимо настойчиво учиться. Это серьезный, кропотливый труд. Прежде всего, при такой работе невозможен формальный, поверхностный подход. Не механическое заучивание, не простое накопление цитат, выдержек, а сознательное усвоение прочитанного, осмысление его, стремление дойти до сути – вот главное правило. Другое правило – соблюдение при работе над книгой определенной последовательности. Вначале следует ознакомиться с оглавлением, содержанием предисловия или введения. Это дает общую ориентировку, представление о структуре и вопросах, которые рассматриваются в книге.

Следующий этап – чтение. Первый раз целесообразно прочитать книгу с начала до конца, чтобы получить о ней цельное представление. При повторном чтении происходит постепенное глубокое осмысление каждой главы, критического материала и позитивного изложения; выделение основных идей, системы аргументов, наиболее ярких примеров и т.д. Непременным правилом чтения должно быть выяснение незнакомых слов, терминов, выражений, неизвестных имен, названий. Студенты с этой целью заводят специальные тетради или блокноты. Важная роль в связи с этим принадлежит библиографической подготовке студентов. Она включает в себя умение активно, быстро пользоваться научным аппаратом книги, справочными изданиями, каталогами, умение вести поиск необходимой информации, обрабатывать и систематизировать ее.

Выделяют четыре основные установки в чтении научного текста:

- информационно-поисковая (задача – найти, выделить искомую информацию);

- усваивающая (усилия читателя направлены на то, чтобы как можно полнее осознать и запомнить, как сами сведения, излагаемые автором, так и всю логику его рассуждений);

- аналитико-критическая (читатель стремится критически осмыслить материал, проанализировав его, определив свое отношение к нему);

- творческая (создает у читателя готовность в том или ином виде – как отправной пункт для своих рассуждений, как образ для действия по аналогии и т.п. – использовать суждения автора, ход его мыслей, результат наблюдения, разработанную методику, дополнить их, подвергнуть новой проверке).

С наличием различных установок обращения к научному тексту связано существование и нескольких видов чтения:

- библиографическое – просматривание карточек каталога, рекомендательных списков, сводных списков журналов и статей за год и т.п.;

- просмотровое – используется для поиска материалов, содержащих нужную информацию, обычно к нему прибегают сразу после работы со списками литературы и каталогами, в результате такого просмотра читатель устанавливает, какие из источников будут использованы в дальнейшей работе;

- ознакомительное – подразумевает сплошное, достаточно подробное прочтение отобранных статей, глав, отдельных страниц, цель – познакомиться с характером информации, узнать, какие вопросы вынесены автором на рассмотрение, провести сортировку материала;

- изучающее – предполагает доскональное освоение материала; в ходе такого чтения проявляется доверие читателя к автору, готовность принять изложенную информацию, реализуется установка на предельно полное понимание материала;

- аналитико-критическое и творческое чтение – два вида чтения близкие между собой тем, что участвуют в решении исследовательских задач.

Первый из них предполагает направленный критический анализ, как самой информации, так и способов ее получения и подачи автором; второе – поиск тех суждений, фактов, по которым или, в связи с которыми, читатель считает нужным высказать собственные мысли.

Из всех рассмотренных видов чтения основным для студентов является изучающее – именно оно позволяет в работе с учебной литературой накапливать знания в различных областях. Вот почему именно этот вид чтения в рамках учебной деятельности должен быть освоен в первую очередь. Кроме того, при овладении данным видом чтения формируются основные приемы, повышающие эффективность работы с научным текстом. Научная методика работы с литературой предусматривает также ведение записи прочитанного. Это позволяет привести в систему знания, полученные при чтении, сосредоточить внимание на главных положениях, зафиксировать, закрепить их в памяти, а при необходимости вновь обратиться к ним.

Основные виды систематизированной записи прочитанного:

- Аннотирование – предельно краткое связное описание просмотренной или прочитанной книги (статьи), ее содержания, источников, характера и назначения.

- Планирование – краткая логическая организация текста, раскрывающая содержание и структуру изучаемого материала.

- Тезирование – лаконичное воспроизведение основных утверждений автора без привлечения фактического материала.

- Цитирование – дословное выписывание из текста выдержек, извлечений, наиболее существенно отражающих ту или иную мысль автора.

- Конспектирование – краткое и последовательное изложение содержания прочитанного. Конспект – сложный способ изложения содержания книги или статьи в логической последовательности. Конспект аккумулирует в себе предыдущие виды записи, позволяет всесторонне охватить содержание книги, статьи. Поэтому умение составлять

план, тезисы, делать выписки и другие записи определяет и технологию составления конспекта.

Как правильно составлять конспект? Внимательно прочитайте текст. Уточните в справочной литературе непонятные слова. При записи не забудьте вынести справочные данные на поля конспекта. Выделите главное, составьте план, представляющий собой перечень заголовков, подзаголовков, вопросов, последовательно раскрываемых затем в конспекте. Это первый элемент конспекта. Вторым элементом конспекта являются тезисы. Тезис - это кратко сформулированное положение. Для лучшего усвоения и запоминания материала следует записывать тезисы своими словами. Тезисы, выдвигаемые в конспекте, нужно доказывать. Поэтому третий элемент конспекта - основные доводы, доказывающие истинность рассматриваемого тезиса. В конспекте могут быть положения и примеры. Законспектируйте материал, четко следуя пунктам плана. При конспектировании старайтесь выразить мысль своими словами. Записи следует вести четко, ясно. Грамотно записывайте цитаты. Цитируя, учитывайте лаконичность, значимость мысли. При оформлении конспекта необходимо стремиться к емкости каждого предложения. Мысли автора книги следует излагать кратко, заботясь о стиле и выразительности написанного. Число дополнительных элементов конспекта должно быть логически обоснованным, записи должны 15 распределяться в определенной последовательности, отвечающей логической структуре произведения. Для уточнения и дополнения необходимо оставлять поля.

Конспектирование - наиболее сложный этап работы. Овладение навыками конспектирования требует от студента целеустремленности, повседневной самостоятельной работы. Конспект ускоряет повторение материала, экономит время при повторном, после определенного перерыва, обращении к уже знакомой работе. Учитывая индивидуальные особенности каждого студента, можно дать лишь некоторые, наиболее оправдавшие себя общие правила, с которыми преподаватель и обязан познакомить студентов:

1. Главное в конспекте не объем, а содержание. В нем должны быть отражены основные принципиальные положения источника, то новое, что внес его автор, основные методологические положения работы. Умение излагать мысли автора сжато, кратко и собственными словами приходит с опытом и знаниями. Но их накоплению помогает соблюдение одного важного правила – не торопиться записывать при первом же чтении, вносить в конспект лишь то, что стало ясным.

2. Форма ведения конспекта может быть самой разнообразной, она может изменяться, совершенствоваться. Но начинаться конспект всегда должен с указания полного наименования работы, фамилии автора, года и места издания; цитаты берутся в кавычки с обязательной ссылкой на страницу книги.

3. Конспект не должен быть «слепым», безликим, состоящим из сплошного текста. Особо важные места, яркие примеры выделяются цветным подчеркиванием, взятием в рамочку, оттенением, пометками на полях специальными знаками, чтобы можно было быстро найти нужное положение. Дополнительные материалы из других источников можно давать на полях, где записываются свои суждения, мысли, появившиеся уже после составления конспекта.

Подготовка к практическим (семинарским) занятиям

Важной формой самостоятельной работы студента является систематическая и планомерная подготовка к практическому (семинарскому) занятию. После лекции студент должен познакомиться с планом практических занятий и списком обязательной и дополнительной литературы, которую необходимо прочитать, изучить и законспектировать. Разъяснение по вопросам новой темы студенты получают у преподавателя в конце предыдущего практического занятия.

Подготовка к практическому занятию требует, прежде всего, чтения рекомендуемых источников и монографических работ, их реферирования, подготовки докладов и сообщений. Важным этапом в самостоятельной работе студента является повторение материала по конспекту лекции. Одна из главных составляющих внеаудиторной подготовки – работа с книгой. Она предполагает: внимательное прочтение, критическое осмысление содержания, обоснование собственной позиции по дискуссионным моментам, постановки интересующих вопросов, которые могут стать предметом обсуждения на семинаре.

В начале практического занятия должен присутствовать организационный момент и вступительная часть. Преподаватель произносит краткую вступительную речь, где формулируются основные вопросы и проблемы, способы их решения в процессе работы.

Практические занятия не повторяют, а существенно дополняют лекционные занятия, помогая студентам в подготовке к промежуточной аттестации. Практические занятия являются одной из важнейших форм обучения студентов: они позволяют студентам закрепить, углубить и конкретизировать знания по курсу, подготовиться к практической деятельности. В процессе работы на практических занятиях студент должен совершенствовать умения и навыки самостоятельного анализа источников и научной литературы, что необходимо для научно-исследовательской работы.

Одним из важных элементов практических занятий является изучение и анализ источников теологического, религиозного или правового характера, осуществляемый под руководством преподавателя, что необходимо для получения практических навыков в области научно-исследовательской, экспертно-консультативной и представительско-посреднической деятельности по окончании обучения.

Подготовка к тестированию

Тестирование - система стандартизированных заданий, позволяющая автоматизировать процедуру измерения уровня знаний и умений обучающегося.

Тестовая система предусматривает вопросы / задания, на которые слушатель должен дать один или несколько вариантов правильного ответа из предложенного списка ответов. При поиске ответа необходимо проявлять внимательность. Прежде всего, следует иметь в виду, что в предлагаемом задании всегда будет один правильный и один неправильный ответ. Это оговаривается перед каждым тестовым вопросом. Всех правильных или всех неправильных ответов (если это специально не оговорено в формулировке вопроса) быть не может. Нередко в вопросе уже содержится смысловая подсказка, что правильным является только один ответ, поэтому при его нахождении продолжать дальнейшие поиски уже не требуется.

На отдельные тестовые задания не существует однозначных ответов, поскольку хорошее знание и понимание содержащегося в них материала позволяет найти такие ответы самостоятельно. Именно на это слушателям и следует ориентироваться, поскольку полностью запомнить всю получаемую информацию и в точности ее воспроизвести при ответе невозможно. Кроме того, вопросы в тестах могут быть обобщенными, не затрагивать каких-то деталей.

Тестовые задания сгруппированы по темам учебной дисциплины. Количество тестовых вопросов/заданий по каждой теме дисциплины определено так, чтобы быть достаточным для оценки знаний обучающегося по всему пройденному материалу.

При подготовке к тестированию студенту следует внимательно перечитать конспект лекций, основную и дополнительную литературу по той теме (разделу), по которому предстоит писать тест.

Для текущей аттестации по дисциплине «Духовно-нравственная культура и патриотическое воспитание» применяются тесты, которые выполняются по разделам № 1-4.

Предлагаются задания по изученным темам в виде открытых и закрытых вопросов (35 вопросов в каждом варианте).

Образец тестового задания

1. Древнейший человек на Земле появился около 3 млн. лет назад. Когда появились первые люди на Урале?
 - а) 1млн. лет назад,
 - б) 300 тыс. лет назад,
 - в) около. 150 тыс. лет назад.

2. В каком регионе Урала находится укрепленное поселение бронзового века “Аркаим”:
 - а) в Курганской
 - б) в Челябинской,
 - в) в Свердловской.

3. Уральский город, где расположена известная наклонная башня Демидовых:
 - а) Кунгур
 - б) Невьянск
 - в) Екатеринбург
 - г) Соликамск

4. В каком году была основана Екатеринбургская горнозаводская школа?
 - а) 1723
 - б) 1783
 - в) 1847

5. Почему на гербе Уральского государственного горного университета изображена императорская корона?
 - а) потому что он был основан императором Николаем II
 - б) по личной просьбе представительницы царского дома Романовых О.Н. Куликовской-Романовой, посетившей Горный университет
 - в) для красоты

6. Из приведенных волевых качеств определите те, которые необходимы для выполнения патриотического долга.
 - а) Решительность, выдержка, настойчивость в преодолении препятствий и трудностей.
 - б) Агрессивность, настороженность, терпимость к себе и сослуживцам.
 - в) Терпимость по отношению к старшим, лояльность по отношению к окружающим

7. Печорин в произведении М.Ю. Лермонтова “Герой нашего времени” был ветераном этой войны:
 - а) Русско – турецкой
 - б) Кавказской
 - в) Крымской
 - г) Германской

Подготовка к групповой дискуссии

Групповая дискуссия — это одна из организационных форм познавательной деятельности обучающихся, позволяющая закрепить полученные ранее знания, восполнить недостающую информацию, сформировать умения решать проблемы,

укрепить позиции, научить культуре ведения дискуссии. Тематика обсуждения выдается на первых занятиях. Подготовка осуществляется во внеаудиторное время. Регламент – 3-5 мин. на выступление. В оценивании результатов наравне с преподавателем принимают участие студенты группы.

Обсуждение проблемы (нравственной, политической, научной, профессиональной и др.) происходит коллективно, допускается корректная критика высказываний (мнений) своих сокурсников с обязательным приведением аргументов критики.

Участие каждого обучающегося в диалоге, обсуждении должно быть неформальным, но предметным.

Темы для групповых дискуссий по разделам

Тема для групповой дискуссии по разделу 1. История инженерного дела в России. Создание и развитие Уральского государственного горного университета.

Студентам заранее дается перечень великих уральцев XVIII – начала XX вв. (Демидовы, И.С. Мясников и Твердышевы, Г.В. де Генин, В.А. Глинка, М.Е. Грум-Гржимайло и др.), внесших существенный вклад в развитие металлургической и горной промышленности. Студенты разбиваются на несколько групп, каждой из которых дается один исторический персонаж. Задача студентов по литературным и интернет-источникам подробно познакомиться с биографией и трудами своего героя. В назначенный для дискуссии день они должны не только рассказать о нем и его трудах, но и, главным образом, указать на то, каким образом их жизнь и деятельность повлияла на культуру и жизненный уклад их современников, простых уральцев.

Тема для групповой дискуссии по разделу 2. «Основы российского патриотического самосознания»

Студенты должны заранее освежить в памяти произведения школьной программы: К.М. Симонова «Жди меня», М.Ю. Лермонтова «Бородино», Л.Н. Толстого «Война и мир», А.А. Фадеева «Молодая гвардия».

Вопросы, выносимые на обсуждение:

Какие специфические грани образа патриота представлены в произведениях К.М. Симонова «Жди меня», М.Ю. Лермонтова «Бородино», Л.Н. Толстого «Война и мир», А.А. Фадеева «Молодая гвардия», выделите общее и особенное.

Какие еще произведения, в которых главные герои проявляют патриотические качества, вы можете назвать. Соотнесите их с героями вышеупомянутых писателей.

Тема для групповой дискуссии по разделу 3. Религиозная культура в жизни человека и общества.

Описание изначальной установки:

Группа делится на 2 части: «верующие» и «светские». Каждая группа должна высказать аргументированные суждения по следующей теме:

«Может ли верующий человек прожить без храма/мечети/синагоги и другие культовые сооружения?»

Вопросы для обсуждения:

1. Зачем человеку нужен храм/мечеть/синагога и др. культовые сооружения?
2. Почему совесть называют голосом Божиим в человеке?
3. Что означает выражение «вечные ценности»?
4. Что мешает человеку прийти в храм/мечеть/синагогу и др. культовое сооружение?

Каждый из групп должна представить развернутые ответы на поставленные вопросы со ссылкой на религиозные источники и нормативно-правовые акты, аргументированно изложить свою позицию.

Тема для групповой дискуссии по разделу 4. «Основы духовной и социально-психологической безопасности»

Тема дискуссии: «Воспитание трезвенных убеждений»

Основой дискуссии как метода активного обучения и контроля полученных знаний является равноценное владение материалом дискуссии всеми студентами. Для этого при предварительной подготовке рекомендуется наиболее тщательно повторить темы раздела, касающиеся формирования системы ценностей, манипуляций сознанием, методов ведения концентрированной войны, методике утверждения трезвости как базовой национальной ценности.

В начале дискуссии демонстрируется фильм Н. Михалкова «Окна Овертона» из серии Бесогон ТВ: https://www.youtube.com/watch?time_continue=8&v=BIIiy4QfQIk

Затем перед студентами ставится проблемная задача: сформулировать ответ на вопрос «Возможно ли применение данной технологии формирования мировоззрения в благих целях — для воспитания трезвенных убеждений?»

Возможные варианты точек зрения:

1. Это манипулятивная технология, применение ее для воспитания трезвенных убеждений неэтично.

2. Это универсальная социально-педагогическая технология, применение ее во зло или во благо зависит от намерений автора. Использование ее в целях формирования трезвенных убеждений обосновано и может реализоваться в практической деятельности тех, кто овладел курсом «Основы утверждения трезвости»

Результатом дискуссии не могут быть однозначные выводы и формулировки. Действие ее всегда пролонгировано, что дает студентам возможность для дальнейшего обдумывания рассмотренных проблемных ситуаций, для поиска дополнительной информации по воспитанию трезвенных убеждений.

Незадолго до проведения групповой дискуссии преподаватель разделяет группу на несколько подгрупп, которая, согласно сценарию, будет представлять определенную точку зрения, информацию. При подготовке к групповой дискуссии студенту необходимо собрать материал по теме с помощью анализа научной литературы и источников.

Используя знание исторического, теологического и правового материала, исходя из изложенных изначальных концепций, каждая группа должна изложить свою точку зрения на обсуждаемый вопрос, подкрепив ее соответствующими аргументами.

Каждый из групп по очереди приводит аргументы в защиту своей позиции. Соответственно другая группа должна попытаться привести контраргументы, свидетельствующие о нецелесообразности, пагубности позиции предыдущей группы и стремится доказать, аргументированно изложить свою позицию.

ПОДГОТОВКА К ПРОМЕЖУТОЧНОЙ АТТЕСТАЦИИ

При подготовке к зачету по дисциплине «Духовно-нравственная культура и патриотическое воспитание» обучающемуся рекомендуется:

1. повторить пройденный материал и ответить на вопросы, используя конспект и материалы лекций. Если по каким-либо вопросам у студента недостаточно информации в лекционных материалах, то необходимо получить информацию из раздаточных материалов и/или учебников (литературы), рекомендованных для изучения дисциплины «Духовно-нравственная культура и патриотическое воспитание».

Целесообразно также дополнить конспект лекций наиболее существенными и важными тезисами для рассматриваемого вопроса;

2. при изучении основных и дополнительных источников информации в рамках выполнения заданий на зачете особое внимание необходимо уделять схемам, рисункам,

графикам и другим иллюстрациям, так как подобные графические материалы, как правило, в наглядной форме отражают главное содержание изучаемого вопроса;

3. при изучении основных и дополнительных источников информации в рамках выполнения заданий на *зачете* (в случаях, когда отсутствует иллюстративный материал) особое внимание необходимо обращать на наличие в тексте словосочетаний вида «во-первых», «во-вторых» и т.д., а также дефисов и перечислений (цифровых или буквенных), так как эти признаки, как правило, позволяют структурировать ответ на предложенное задание.

Подобную текстовую структуризацию материала слушатель может трансформировать в рисунки, схемы и т. п. для более краткого, наглядного и удобного восприятия (иллюстрации целесообразно отразить в конспекте лекций – это позволит оперативно и быстро найти, в случае необходимости, соответствующую информацию);

4. следует также обращать внимание при изучении материала для подготовки к *зачету* на словосочетания вида «таким образом», «подводя итог сказанному» и т.п., так как это признаки выражения главных мыслей и выводов по изучаемому вопросу (пункту, разделу). В отдельных случаях выводы по теме (разделу, главе) позволяют полностью построить (восстановить, воссоздать) ответ на поставленный вопрос (задание), так как содержат в себе основные мысли и тезисы для ответа.

МИНОБРНАУКИ РОССИИ

ФГБОУ ВО «Уральский государственный горный университет»



УТВЕРЖДАЮ
Проректор по учебно-методическому
комплексу _____ С.А. Упоров

МЕТОДИЧЕСКИЕ РЕКОМЕНДАЦИИ И ЗАДАНИЯ К КОНТРОЛЬНОЙ РАБОТЕ

КОММУНИКАТИВНАЯ КУЛЬТУРА ЛИЧНОСТИ

Направление подготовки
38.03.02 Менеджмент

Профиль
Производственный менеджмент

квалификация выпускника: **бакалавр**

Автор: Гладкова И. В., доцент, к.ф.н.

Одобрены на заседании кафедры

Философии и культурологии
(название кафедры)

Зав. кафедрой

(подпись)

Беляев В.П.

(Фамилия И.О.)

Протокол № 1 от 01.09.2021

(Дата)

Рассмотрены методической комиссией

Инженерно-экономического факультета
(название факультета)

Председатель

(подпись)

Мочалова Л.А.

(Фамилия И.О.)

Протокол № 1 от 29.09.2021

(Дата)

Екатеринбург

СОДЕРЖАНИЕ

1	Общие указания	3
2	Порядок выполнения контрольной работы	4
3	Требования к структуре и содержанию контрольной работы	5
4	Требования к оформлению контрольной работы	7
5	Критерии оценки контрольной работы	9
6	Примерные темы рефератов по дисциплине	10
7	Список использованных источников	11

1. Общие указания

Учебным планом специальности предусматривается написание контрольной работы по дисциплине «*Коммуникативная культура личности*».

Контрольная работа – это вид внеаудиторной самостоятельной работы студента. Внеаудиторная самостоятельная работа – планируемая учебная, научно-исследовательская работа студентов, выполняемая во внеаудиторное время по заданию и при методическом руководстве преподавателя, но без его непосредственного участия:

Цель выполнения контрольной работы: углубить, систематизировать и закрепить полученные студентом теоретические знания и практические навыки по избранной теме изучаемого предмета.

В процессе выполнения контрольной работы решаются следующие **задачи**:

- углубление и расширение теоретических знаний;
- формирование умений использовать нормативную, правовую, справочную документацию и специальную литературу;
- развитие познавательных способностей и активности студентов: творческой инициативы, самостоятельности, ответственности и организованности;
- формирование самостоятельности мышления, способностей к саморазвитию, самосовершенствованию и самореализации;
- формирование практических (общеучебных и профессиональных) умений и навыков;
- развитие исследовательских умений;
- получение навыков эффективной самостоятельной профессиональной (практической и научно-теоретической) деятельности.

Перечень тем разрабатывается преподавателем. Тема контрольной работы выбирается студентом самостоятельно из предложенного списка тем.

2. Порядок выполнения контрольной работы

Контрольная работа по дисциплине «Коммуникативная культура личности» выполняется в виде реферата.

Слово "реферат" происходит от латинского – *referre* – докладывать, сообщать. Научная работа реферат – это сжатое изложение в устной или письменной форме содержания какого -либо вопроса или темы на основе критического обзора информации.

Написание реферата – вид самостоятельной работы студента, содержащий информацию, дополняющую и развивающую основную тему, изучаемую на аудиторных занятиях. Реферат может включать обзор нескольких источников и служить основой для доклада на семинарах, конференциях.

В зависимости от содержания и назначения в учебном процессе рефераты можно подразделить на два основных типа: научно-проблемные и обзорно-информационные.

Научно-проблемный реферат. При написании такого реферата следует изучить и кратко изложить имеющиеся в литературе суждения по определенному, спорному в теории, вопросу (проблеме) по данной теме, высказать по этому вопросу (проблеме) собственную точку зрения с соответствующим ее обоснованием.

Обзорно-информационный реферат. Разновидностями такого реферата могут быть следующие:

- 1) краткое изложение основных положений той или иной книги, монографии, содержащих материалы, относящиеся к изучаемой теме по курсу дисциплины;
- 2) подбор и краткое изложение содержания статей по определенной проблеме (теме, вопросу), опубликованных в различных журналах за определенный.

Подготовку контрольной работы следует начинать с повторения соответствующего раздела дисциплины, используя учебники, учебные пособия по данной теме и конспекты лекций, прочитанных ранее. Приступать к выполнению работы без изучения основных положений и понятий науки, не

следует, так как в этом случае студент, как правило, студент плохо ориентируется в материале, не может отграничить смежные вопросы и сосредоточить внимание на основных, первостепенных проблемах рассматриваемой темы.

После выбора темы необходимо внимательно изучить методические рекомендации по подготовке контрольной работы, составить план работы, который должен включать основные вопросы, охватывающие в целом всю прорабатываемую тему.

При подготовке реферата необходимо соблюдать следующие правила:

- ясно и четко сформулировать цель и задачи реферата, отражающие тему или решение проблемы;
- найти литературу по выбранной теме;
- составить перечень источников, обязательных к прочтению.

3. Требования к структуре и содержанию контрольной работы

Структура реферата содержит три раздела:

Введение. В этом разделе раскрывается цель и задачи работы; предмет исследования, здесь необходимо сформулировать проблему, которая будет проанализирована в реферате, изложить своё отношение к ней, то есть мотивацию выбора; определить особенность постановки данной проблемы авторами изученной литературы; объяснить актуальность, раскрыть степень научной разработанности и социальную значимость выбранной темы. Введение должно быть кратким, от одной до полутора страниц.

Основная часть. Разделы, главы, параграфы основной части должны быть направлены на рассмотрение узловых моментов в теме реферата. Изложение содержания изученной литературы предполагает его критическое осмысление, глубокий логический анализ.

Каждый раздел основной части реферата предполагает детальное изучение отдельного вопроса темы и последовательное изложение структуры текстового материала с обязательными ссылками на первоисточник. В целом,

содержание основной части должно отражать позиции отдельных авторов, сравнительную характеристику этих позиций, выделение узловых вопросов дискурса по выбранной для исследования теме.

Изложение каждого вопроса необходимо начать с написания заголовка, соответствующему оглавлению, который должен отражать содержание текста. Заголовки от текста следует отделять интервалами. Каждый заголовок обязательно должен предшествовать непосредственно своему тексту. В том случае, когда на очередной странице остаётся место только для заголовка и нет места ни для одной строчки текста, заголовок нужно писать на следующей странице.

Излагая вопрос, каждый новый смысловой абзац необходимо начать с красной строки. Закончить изложение вопроса следует выводом, итогом по содержанию данного раздела.

Заключение. В заключении автор реферата должен сформулировать личную позицию в отношении изученной проблемы и предложить, может быть, свои способы её решения. Целесообразно сделать общие выводы по теме реферата и ещё раз отметить её актуальность и социальную значимость.

Список использованных источников и литературы.

Написание рефератов является одной из форм обучения студентов, направленной на организацию и повышение уровня самостоятельной работы, подготовка реферата формирует навыки изложения своих мыслей в письменной форме грамотным языком, хорошим стилем.

Качество текста складывается из четырех основных компонентов: ясности мысли, внятности, грамотности и корректности.

Мысль - это содержание написанного. Необходимо четко и ясно формулировать идеи, которые хотите выразить, в противном случае вам не удастся донести эти идеи и сведения до окружающих.

Внятность - это доступность текста для понимания. Легче всего ее можно достичь, пользуясь логично и последовательно тщательно выбранными словами, фразами и взаимосвязанными абзацами, раскрывающими тему.

Грамотность отражает соблюдение норм грамматики и правописания. Если в чем-то сомневаетесь, загляните в учебник, справьтесь в словаре или руководстве по стилистике или дайте прочитать написанное человеку, чья манера писать вам нравится.

Корректность — это стиль написанного. Стиль определяется жанром, структурой работы, целями, которые ставит перед собой пишущий, читателями, к которым он обращается

По всем возникшим вопросам студенту следует обращаться за консультацией преподавателю. Срок выполнения контрольной работы определяется преподавателем и она должна быть сдана не позднее, чем за неделю до экзамена (зачета).

4. Требования к оформлению контрольной работы

Контрольная работа излагается логически последовательно, грамотно и разборчиво. Она обязательно должна иметь титульный лист. Он содержит название высшего учебного заведения, название темы, фамилию, инициалы, учёное звание и степень научного руководителя, фамилию, инициалы студента, шифр или номер группы.

На следующем листе приводится содержание контрольной работы. Оно включает в себя: введение, название вопросов, заключение, список литературы.

Страницы контрольной работы должны иметь сквозную нумерацию. На титульном листе номер страницы не ставится. Оптимальный объём контрольной работы 10-15 страниц машинописного текста (размер шрифта 14) через полуторный интервал на стандартных листах формата А-4, поля все –20 мм.

В тексте контрольной работы не допускается произвольное сокращение слов (кроме общепринятых).

Написание реферата предполагает изучение научной литературы и правильное цитирование источников. В содержании контрольной работы необходимо показать знание рекомендованной литературы по данной теме, но

при этом следует избегать чрезмерного цитирования. При использовании цитат необходимо указывать точные ссылки на используемый источник: указание автора (авторов), название работы, место и год издания, страницы.

В процессе работы над первоисточниками целесообразно делать записи, выписки абзацев, цитат, относящихся к избранной теме. При изучении специальной юридической литературы (монографий, статей, рецензий и т.д.) важно обратить внимание на различные точки зрения авторов по исследуемому вопросу, на его приводимую аргументацию и выводы, которыми опровергаются иные концепции.

Кроме рекомендованной специальной литературы, можно использовать любую дополнительную литературу, которая необходима для раскрытия темы контрольной работы. Если в период написания контрольной работы были приняты новые нормативно-правовые акты, относящиеся к излагаемой теме, их необходимо изучить и использовать при её выполнении.

В конце контрольной работы приводится полный библиографический перечень использованных нормативно-правовых актов и специальной литературы. Данный список условно можно подразделить на следующие части:

1. Нормативно-правовые акты (даются по их юридической силе).
2. Учебники, учебные пособия.
3. Монографии, учебные, учебно-практические пособия.
4. Периодическая печать.

Первоисточники даются по алфавиту.

Оформление библиографических ссылок осуществляется в следующем порядке:

1. Фамилия и инициалы автора (коллектив авторов) в именительном падеже. При наличии трех и более авторов допускается указывать фамилии и инициалы первых двух и добавить «и др.». Если книга написана авторским коллективом, то ссылка делается на название книги и её редактора. Фамилию и инициалы редактора помещают после названия книги.

2. Полное название первоисточника в именительном падеже.

3. Место издания.
4. Год издания.
5. Общее количество страниц в работе.

Ссылки на журнальную или газетную статью должны содержать кроме указанных выше данных, сведения о названии журнала или газеты.

Ссылки на нормативный акт делаются с указанием Собрания законодательства РФ, исключение могут составлять ссылки на Российскую газету в том случае, если данный нормативный акт еще не опубликован в СЗ РФ.

При использовании цитат, идей, проблем, заимствованных у отдельных авторов, статистических данных необходимо правильно и точно делать внутритекстовые ссылки на первоисточник.

При оформлении реферата необходимо ориентироваться на правила и установленные стандарты для учебных и научных работ.

5. Критерии оценки контрольной работы

Критерии оценивания:

- соответствие содержания теме;
- правильность использования и понимания научных источников;
- самостоятельность выводов, обоснованность суждений;
- глубина проработки материала;
- соответствие оформления работы стандартам.

В случае неудовлетворительной оценки студент должен ознакомиться с замечаниями и, устранив недостатки, повторно сдать работу на проверку.

6. Примерная тематика рефератов

1. Коммуникативные компетенции личности.
2. Коммуникативная культура как профессионально значимое качество личности.
3. Жизненный опыт личности как предмет социокультурного анализа.
4. Менталитет как культурный феномен.
5. Верование как социокультурное явление.
6. Картина мира личности.
7. Культура повседневности.
8. Исторические судьбы европоцентризма.
9. Межкультурное взаимодействие (на примере работы совместных предприятий).
10. Жестикуляция и мимика как культурный код (сравнительный анализ двух культур).
11. Приемы адаптации личности к другой культурной среде.
12. Человек и культура: классические концепции архетипы и современные ценности.
13. Ритуал как культурный феномен.
14. Этнокультура: факторы самоидентификации личности.
15. Коммуникативная культура и коммуникативная компетентность.
16. Культурные регуляторы взаимоотношений мужчины и женщины в русской культуре.
17. Фрейд об отчуждении личности и культуры.
18. Монологические виды деловой коммуникации.
19. Диалогические виды деловой коммуникации.
20. Структура коммуникативного процесса.
21. Национальные особенности делового общения.
22. Коммуникации молодежных субкультур.
23. Идентичность и культурные практики современной молодежи.
24. Коммуникативная толерантность.
25. Роль коммуникативной культуры личности в современном мире.

СПИСОК ИСПОЛЬЗОВАННЫХ ИСТОЧНИКОВ

1. Долгоруков А. Метод case-study как современная технология профессионально - ориентированного обучения [Электронный ресурс]. Режим доступа: <http://evolkov.net/case/case.study.html/>
2. Методические рекомендации по написанию реферата. [Электронный ресурс]. Режим доступа: <http://www.hse.spb.ru/edu/recommendations/method-referat-2005.phtml>
3. Фролова Н. А. Реферирование и аннотирование текстов по специальности (на материале немецкого языка): Учеб. пособие / ВолгГТУ, Волгоград, 2006.

Образец оформления титульного листа контрольной работы (реферата)

МИНОБРНАУКИ РОССИИ
Федеральное государственное бюджетное образовательное учреждение
высшего образования
«Уральский государственный горный университет»

Инженерно-экономический факультет

Кафедра философии и культурологии

КОНТРОЛЬНАЯ РАБОТА (РЕФЕРАТ)

по дисциплине
«Коммуникативная культура личности»

на тему:
РИТУАЛ КАК КУЛЬТУРНЫЙ ФЕНОМЕН

Руководитель:
Гладкова И.В.
Студент гр. М-21
Артёмова Елена Юрьевна

Екатеринбург – 2021

ВВЕДЕНИЕ

Инициативная самостоятельная работа студента есть неотъемлемая составная часть учебы в вузе. В современном формате высшего образования значительно возрастает роль самостоятельной работы студента. Правильно спланированная и организованная самостоятельная работа обеспечивает достижение высоких результатов в учебе.

Самостоятельная работа студента (СРС) - это планируемая учебная, учебно-исследовательская, научно-исследовательская работа студентов, выполняемая во внеаудиторное (аудиторное) время по заданию и при методическом руководстве преподавателя, но без его непосредственного участия, при сохранении ведущей роли студентов.

Целью СРС является овладение фундаментальными знаниями, профессиональными умениями и навыками по профилю будущей специальности, опытом творческой, исследовательской деятельности, развитие самостоятельности. Ответственности и организованности, творческого подхода к решению проблем учебного и профессионального уровней. Самостоятельная работа студента – важнейшая составная часть учебного процесса, обязательная для каждого студента, объем которой определяется учебным планом. Методологическую основу СРС составляет деятельностный подход, при котором цели обучения ориентированы на формирование умений решать типовые и нетиповые задачи, т. е. на реальные ситуации, в которых студентам надо проявить знание конкретной дисциплины. Предметно и содержательно СРС определяется государственным образовательным стандартом, действующими учебными планами и образовательными программами различных форм обучения, рабочими программами учебных дисциплин, средствами обеспечения СРС: учебниками, учебными пособиями и методическими руководствами, учебно-программными комплексами и т.д.

Самостоятельная работа студентов может рассматриваться как организационная форма обучения - система педагогических условий, обеспечивающих управление учебной деятельностью студентов по освоению знаний и умений в области учебной и научной деятельности без посторонней помощи.

Самостоятельная работа студентов проводится с целью:

- систематизации и закрепления полученных теоретических знаний и практических умений студентов;
- углубления и расширения теоретических знаний;
- формирования умений использовать нормативную, правовую, справочную документацию и специальную литературу;
- развития познавательных способностей и активности студентов: творческой инициативы, самостоятельности, ответственности и организованности;
- формирования самостоятельности мышления, способностей к саморазвитию, самосовершенствованию и самореализации;
- формирования практических (общеучебных и профессиональных) умений и навыков;
- развития исследовательских умений;
- получения навыков эффективной самостоятельной профессиональной (практической и научно-теоретической) деятельности.

Самостоятельная работа студента - это особым образом организованная деятельность, включающая в свою структуру такие компоненты, как:

- уяснение цели и поставленной учебной задачи;
- четкое и системное планирование самостоятельной работы;
- поиск необходимой учебной и научной информации;
- освоение информации и ее логическая переработка;

- использование методов исследовательской, научно-исследовательской работы для решения поставленных задач;
- выработка собственной позиции по поводу полученной задачи;
- представление, обоснование и защита полученного решения;
- проведение самоанализа и самоконтроля.

В учебном процессе выделяют два вида самостоятельной работы: аудиторная и внеаудиторная.

Аудиторная самостоятельная работа по дисциплине выполняется на учебных занятиях под непосредственным руководством преподавателя и по его заданию: текущие консультации, коллоквиум, прием и разбор домашних заданий и другие.

Внеаудиторная самостоятельная работа - планируемая учебная, учебно-исследовательская, научно-исследовательская работа студентов, выполняемая во внеаудиторное время по заданию и при методическом руководстве преподавателя, но без его непосредственного участия: подготовка презентаций, составление глоссария, подготовка к практическим занятиям, подготовка рецензий, аннотаций на статью, подготовка к дискуссиям, круглым столами.

СРС может включать следующие формы работ:

- изучение лекционного материала;
- работа с источниками литературы: поиск, подбор и обзор литературы и электронных источников информации по заданной проблеме курса;
- выполнение домашних заданий, выдаваемых на практических занятиях: тестов, докладов, контрольных работ и других форм текущего контроля;
- изучение материала, вынесенного на самостоятельное изучение; подготовка к практическим занятиям;
- подготовка к контрольной работе или коллоквиуму;
- подготовка к зачету, экзамену, другим аттестациям;
- написание реферата, эссе по заданной проблеме;
- выполнение расчетно-графической работы;
- выполнение курсовой работы или проекта;
- анализ научной публикации по определенной преподавателем теме, ее реферирование;
- исследовательская работа и участие в научных студенческих конференциях, семинарах и олимпиадах.

Особенностью организации самостоятельной работы студентов является необходимость не только подготовиться к сдаче зачета /экзамена, но и собрать, обобщить, систематизировать, проанализировать информацию по темам дисциплины.

Технология организации самостоятельной работы студентов включает использование информационных и материально-технических ресурсов образовательного учреждения. Для более эффективного выполнения самостоятельной работы по дисциплине преподаватель рекомендует студентам источники и учебно-методические пособия для работы, характеризует наиболее рациональную методику самостоятельной работы.

Самостоятельная работа может осуществляться индивидуально или группами студентов online и на занятиях в зависимости от цели, объема, конкретной тематики самостоятельной работы, уровня сложности, уровня умений студентов.

Подготовка к самостоятельной работе, не предусмотренная образовательной программой, учебным планом и учебно-методическими материалами, раскрывающими и конкретизирующими их содержание, осуществляется студентами инициативно, с целью реализации собственных учебных и научных интересов.

В качестве форм и методов контроля внеаудиторной самостоятельной работы студентов могут быть использованы обмен информационными файлами, семинарские занятия, тестирование, опрос, доклад, реферат, самоотчеты, контрольные работы, защита творческих работ и электронных презентаций и др.

1. Методические рекомендации по работе с текстом лекций

На лекционных занятиях необходимо конспектировать учебный материал. Обращать внимание на формулировки, определения, раскрывающие содержание тех или иных понятий, научные выводы и практические рекомендации, положительный опыт в ораторском мастерстве. Внимательное слушание и конспектирование лекций предполагает интенсивную умственную деятельность студента, и помогает усвоить учебный материал.

Желательно оставлять в рабочих конспектах поля, на которых делать пометки, дополняющие материал прослушанной лекции, а также подчеркивающие особую важность тех или иных теоретических положений, фиксировать вопросы, вызывающие личный интерес, варианты ответов на них, сомнения, проблемы, спорные положения. Рекомендуется вести записи на одной стороне листа, оставляя вторую сторону для размышлений, разборов, вопросов, ответов на них, для фиксирования деталей темы или связанных с ней фактов, которые припоминаются самим студентом в ходе слушания.

Слушание лекций - сложный вид интеллектуальной деятельности, успех которой обусловлен *умением слушать*, и стремлением воспринимать материал, нужное записывая в тетрадь. Запись лекции помогает сосредоточить внимание на главном, в ходе самой лекции продумать и осмыслить услышанное, осознать план и логику изложения материала преподавателем.

Такая работа нередко вызывает трудности у студентов: некоторые стремятся записывать все дословно, другие пишут отрывочно, хаотично. Чтобы избежать этих ошибок, целесообразно придерживаться ряда правил.

1. После записи ориентирующих и направляющих внимание данных (тема, цель, план лекции, рекомендованная литература) важно попытаться проследить, как они раскрываются в содержании, подкрепляются формулировками, доказательствами, а затем и выводами.

2. Записывать следует основные положения и доказывающие их аргументы, наиболее яркие примеры и факты, поставленные преподавателем вопросы для самостоятельной проработки.

3. Стремиться к четкости записи, ее последовательности, выделяя темы, подтемы, вопросы и подвопросы, используя цифровую и буквенную нумерацию (римские и арабские цифры, большие и малые буквы), красные строки, выделение абзацев, подчеркивание главного и т.д.

Форма записи материала может быть различной - в зависимости от специфики изучаемого предмета. Это может быть стиль учебной программы (назывные предложения), уместны и свои краткие пояснения к записям.

Студентам не следует подробно записывать на лекции «все подряд», но обязательно фиксировать то, что преподаватели диктуют – это базовый конспект, содержащий основные положения лекции: определения, выводы, параметры, критерии, аксиомы, постулаты, парадигмы, концепции, ситуации, а также мысли-маяки (ими часто являются афоризмы, цитаты, остроумные изречения). Запись лекции лучше вести в сжатой форме, короткими и четкими фразами. Каждому студенту полезно выработать свою систему сокращений, в которой он мог бы разобраться легко и безошибочно.

Даже отлично записанная лекция предполагает дальнейшую самостоятельную работу над ней (осмысление ее содержания, логической структуры, выводов). С целью доработки конспекта лекции необходимо в первую очередь прочитать записи, восстановить текст в памяти, а также исправить опiski, расшифровать не принятые ранее сокращения, заполнить пропущенные места, понять текст, вникнуть в его смысл. Далее прочитать материал по рекомендуемой литературе, разрешая в ходе чтения возникшие ранее затруднения, вопросы, а также дополняя и исправляя свои записи. В ходе доработки конспекта углубляются, расширяются и закрепляются знания, а также дополняется, исправляется и совершенствуется конспект. Доработанный конспект и

рекомендуемая литература используется при подготовке к практическому занятию. Знание лекционного материала при подготовке к практическому занятию обязательно.

Особенно важно в процессе самостоятельной работы над лекцией выделить новый понятийный аппарат, уяснить суть новых понятий, при необходимости обратиться к словарям и другим источникам, заодно устранив неточности в записях. Главное - вести конспект аккуратно и регулярно, только в этом случае он сможет стать подспорьем в изучении дисциплины.

Работа над лекцией стимулирует самостоятельный поиск ответов на самые различные вопросы: над какими понятиями следует поработать, какие обобщения сделать, какой дополнительный материал привлечь.

Важным средством, направляющим самообразование, является выполнение различных заданий по тексту лекции, например, составление ее развернутого плана или тезисов; ответы на вопросы проблемного характера, (скажем, об основных тенденциях развития той или иной проблемы); составление проверочных тестов по проблеме, написание по ней реферата, составление графических схем.

По своим задачам лекции могут быть разных жанров: *установочная лекция* вводит в изучение курса, предмета, проблем (что и как изучать), а *обобщающая лекция* позволяет подвести итог (зачем изучать), выделить главное, усвоить законы развития знания, преемственности, новаторства, чтобы применить обобщенный позитивный опыт к решению современных практических задач. Обобщающая лекция ориентирует в истории и современном состоянии научной проблемы.

В процессе освоения материалов обобщающих лекций студенты могут выполнять задания разного уровня. Например: задания *репродуктивного* уровня (составить развернутый план обобщающей лекции, составить тезисы по материалам лекции); задания *продуктивного* уровня (ответить на вопросы проблемного характера, составить опорный конспект по схеме, выявить основные тенденции развития проблемы); задания *творческого* уровня (составить проверочные тесты по теме, защитить реферат и графические темы по данной проблеме). Обращение к ранее изученному материалу не только помогает восстановить в памяти известные положения, выводы, но и приводит разрозненные знания в систему, углубляет и расширяет их. Каждый возврат к старому материалу позволяет найти в нем что-то новое, переосмыслить его с иных позиций, определить для него наиболее подходящее место в уже имеющейся системе знаний.

2. Методические рекомендации по подготовке доклада

Доклад – публичное сообщение по заданной теме, представляющее собой развернутое изложение на определенную тему, вид самостоятельной работы, который используется в учебных и внеаудиторных занятиях и способствует формированию навыков исследовательской работы, освоению методов научного познания, приобретению навыков публичного выступления, расширяет познавательные интересы, приучает критически мыслить.

При подготовке доклада используется дополнительная литература, систематизируется материал. Работа над докладом не только позволяет учащемуся приобрести новые знания, но и способствует формированию важных научно-исследовательских навыков самостоятельной работы с научной литературой, что повышает познавательный интерес к научному познанию.

Приветствуется использование мультимедийных технологий, подготовка докладов-презентаций.

Доклад должен соответствовать следующим требованиям:

- тема доклада должна быть согласована с преподавателем и соответствовать теме занятия;
- иллюстрации (слайды в презентации) должны быть достаточными, но не чрезмерными;
- материалы, которыми пользуется студент при подготовке доклада-презентации, должны соответствовать научно-методическим требованиям ВУЗа и быть указаны в докладе;
- необходимо соблюдать регламент: 7-10 минут выступления.

Преподаватель может дать тему сразу нескольким студентам одной группы, по принципу: докладчик и оппонент. Студенты могут подготовить два выступления с противоположными точками зрения и устроить дискуссию по проблемной теме. Докладчики и содокладчики во многом определяют содержание, стиль, активность данного занятия, для этого необходимо:

- использовать технические средства;
- знать и хорошо ориентироваться в теме всей презентации (семинара);
- уметь дискутировать и быстро отвечать на вопросы;
- четко выполнять установленный регламент: докладчик - 7-10 мин.; содокладчик - 5 мин.; дискуссия - 10 мин;
- иметь представление о композиционной структуре доклада.

После выступления докладчик и содокладчик, должны ответить на вопросы слушателей.

В подготовке доклада выделяют следующие этапы:

1. Определение цели доклада: информировать, объяснить, обсудить что-то (проблему, решение, ситуацию и т. п.)
2. Подбор литературы, иллюстративных примеров.
3. Составление плана доклада, систематизация материала, композиционное оформление доклада в виде печатного /рукописного текста и электронной презентации.

Общая структура доклада

Построение доклада включает три части: вступление, основную часть и заключение.

Вступление.

Вступление должно содержать:

- название презентации (доклада);
- сообщение основной идеи;
- обоснование актуальности обсуждаемого вопроса;
- современную оценку предмета изложения;

- краткое перечисление рассматриваемых вопросов;
- живую интересную форму изложения;
- акцентирование оригинальности подхода.

Основная часть.

Основная часть состоит из нескольких разделов, постепенно раскрывающих тему. Возможно использование иллюстрации (графики, диаграммы, фотографии, карты, рисунки) Если необходимо, для обоснования темы используется ссылка на источники с доказательствами, взятыми из литературы (цитирование авторов, указание цифр, фактов, определений). Изложение материала должно быть связным, последовательным, доказательным.

Задача основной части - представить достаточно данных для того, чтобы слушатели и заинтересовались темой и захотели ознакомиться с материалами. При этом логическая структура теоретического блока не должны даваться без наглядных пособий, аудио-визуальных и визуальных материалов.

Заключение.

Заключение - это ясное четкое обобщение, в котором подводятся итоги, формулируются главные выводы, подчеркивается значение рассмотренной проблемы, предлагаются самые важные практические рекомендации. Требования к оформлению доклада. Объем машинописного текста доклада должен быть рассчитан на произнесение доклада в течение 7 -10 минут (3-5 машинописных листа текста с докладом).

3. Методические рекомендации по написанию эссе

Эссе - это самостоятельная письменная работа на тему, предложенную преподавателем. Цель эссе состоит в развитии навыков самостоятельного творческого мышления и письменного изложения собственных мыслей. Писать эссе чрезвычайно полезно, поскольку это позволяет автору научиться четко и грамотно формулировать мысли, структурировать информацию, использовать основные категории анализа, выделять причинно-следственные связи, иллюстрировать понятия соответствующими примерами, аргументировать свои выводы; овладеть научным стилем речи.

Эссе должно содержать: четкое изложение сути поставленной проблемы, включить самостоятельно проведенный анализ этой проблемы с использованием концепций и аналитического инструментария, рассматриваемого в рамках дисциплины, выводы, обобщающие авторскую позицию по поставленной проблеме. В зависимости от специфики дисциплины формы эссе могут значительно дифференцироваться. В некоторых случаях это может быть анализ имеющихся статистических данных по изучаемой проблеме, анализ материалов из средств массовой информации и использованием изучаемых моделей, подробный разбор предложенной задачи с развернутыми мнениями, подбор и детальный анализ примеров, иллюстрирующих проблему и т.д.

Построение эссе - это ответ на вопрос или раскрытие темы, которое основано на классической системе доказательств.

Структура эссе

1. *Титульный лист* (заполняется по единой форме);
2. *Введение* - суть и обоснование выбора данной темы, состоит из ряда компонентов, связанных логически и стилистически.

На этом этапе очень важно *правильно сформулировать вопрос, на который вы собираетесь найти ответ в ходе своего исследования.*

3. *Основная часть* - теоретические основы выбранной проблемы и изложение основного вопроса.

Данная часть предполагает развитие аргументации и анализа, а также обоснование их, исходя из имеющихся данных, других аргументов и позиций по этому вопросу. В этом

заключается основное содержание эссе и это представляет собой главную трудность. Поэтому важное значение имеют подзаголовки, на основе которых осуществляется структурирование аргументации; именно здесь необходимо обосновать (логически, используя данные или строгие рассуждения) предлагаемую аргументацию/анализ. Там, где это необходимо, в качестве аналитического инструмента можно использовать графики, диаграммы и таблицы.

В зависимости от поставленного вопроса анализ проводится на основе следующих категорий:

Причина - следствие, общее - особенное, форма - содержание, часть - целое, постоянство - изменчивость.

В процессе построения эссе необходимо помнить, что один параграф должен содержать только одно утверждение и соответствующее доказательство, подкрепленное графическим и иллюстративным материалом. Следовательно, наполняя содержанием разделы аргументацией (соответствующей подзаголовкам), необходимо в пределах параграфа ограничить себя рассмотрением одной главной мысли.

Хорошо проверенный (и для большинства — совершенно необходимый) способ построения любого эссе - использование подзаголовков для обозначения ключевых моментов аргументированного изложения: это помогает посмотреть на то, что предполагается сделать (и ответить на вопрос, хорош ли замысел). Такой подход поможет следовать точно определенной цели в данном исследовании. Эффективное использование подзаголовков - не только обозначение основных пунктов, которые необходимо осветить. Их последовательность может также свидетельствовать о наличии или отсутствии логичности в освещении темы.

4. *Заключение* - обобщения и аргументированные выводы по теме с указанием области ее применения и т.д. Подытоживает эссе или еще раз вносит пояснения, подкрепляет смысл и значение изложенного в основной части. Методы, рекомендуемые для составления заключения: повторение, иллюстрация, цитата, впечатляющее утверждение. Заключение может содержать такой очень важный, дополняющий эссе элемент, как указание на применение (импликацию) исследования, не исключая взаимосвязи с другими проблемами.

Структура аппарата доказательств, необходимых для написания эссе

Доказательство - это совокупность логических приемов обоснования истинности какого-либо суждения с помощью других истинных и связанных с ним суждений. Оно связано с убеждением, но не тождественно ему: аргументация или доказательство должны основываться на данных науки и общественно-исторической практики, убеждения же могут быть основаны на предрассудках, неосведомленности людей в вопросах экономики и политики, видимости доказательности. Другими словами, доказательство или аргументация - это рассуждение, использующее факты, истинные суждения, научные данные и убеждающее нас в истинности того, о чем идет речь.

Структура любого доказательства включает в себя три составляющие: тезис, аргументы и выводы или оценочные суждения.

Тезис - это положение (суждение), которое требуется доказать. *Аргументы* - это категории, которыми пользуются при доказательстве истинности тезиса. *Вывод* - это мнение, основанное на анализе фактов. *Оценочные суждения* - это мнения, основанные на наших убеждениях, верованиях или взглядах. *Аргументы* обычно делятся на следующие группы:

1. *Удостоверенные факты* — фактический материал (или статистические данные).
2. *Определения* в процессе аргументации используются как описание понятий, связанных с тезисом.
3. *Законы* науки и ранее доказанные теоремы тоже могут использоваться как аргументы доказательства.

Требования к фактическим данным и другим источникам

При написании эссе чрезвычайно важно то, как используются эмпирические данные и другие источники (особенно качество чтения). Все (фактические) данные соотносятся с конкретным временем и местом, поэтому прежде, чем их использовать, необходимо убедиться в том, что они соответствуют необходимому для исследований времени и месту. Соответствующая спецификация данных по времени и месту — один из способов, который может предотвратить чрезмерное обобщение, результатом которого может, например, стать предположение о том, что все страны по некоторым важным аспектам одинаковы (если вы так полагаете, тогда это должно быть доказано, а не быть голословным утверждением).

Всегда можно избежать чрезмерного обобщения, если помнить, что в рамках эссе используемые данные являются иллюстративным материалом, а не заключительным актом, т.е. они подтверждают аргументы и рассуждения и свидетельствуют о том, что автор умеет использовать данные должным образом. Нельзя забывать также, что данные, касающиеся спорных вопросов, всегда подвергаются сомнению. От автора не ждут определенного или окончательного ответа. Необходимо понять сущность фактического материала, связанного с этим вопросом (соответствующие индикаторы? насколько надежны данные для построения таких индикаторов? к какому заключению можно прийти на основании имеющихся данных и индикаторов относительно причин и следствий? и т.д.), и продемонстрировать это в эссе. Нельзя ссылаться на работы, которые автор эссе не читал сам.

Как подготовить и написать эссе?

Качество любого эссе зависит от трех взаимосвязанных составляющих, таких как:

1. Исходный материал, который будет использован (конспекты прочитанной литературы, лекций, записи результатов дискуссий, собственные соображения и накопленный опыт по данной проблеме).

2. Качество обработки имеющегося исходного материала (его организация, аргументация и доводы).

3. Аргументация (насколько точно она соотносится с поднятыми в эссе проблемами).

Процесс написания эссе можно разбить на несколько стадий: обдумывание - планирование - написание - проверка - правка.

Планирование - определение цели, основных идей, источников информации, сроков окончания и представления работы.

Цель должна определять действия.

Идеи, как и цели, могут быть конкретными и общими, более абстрактными. Мысли, чувства, взгляды и представления могут быть выражены в форме аналогий, ассоциации, предположений, рассуждений, суждений, аргументов, доводов и т.д.

Аналогии - выявление идеи и создание представлений, связь элементов значений.

Ассоциации - отражение взаимосвязей предметов и явлений действительности в форме закономерной связи между нервно - психическими явлениями (в ответ на тот или иной словесный стимул выдать «первую пришедшую в голову» реакцию).

Предположения - утверждение, не подтвержденное никакими доказательствами.

Рассуждения - формулировка и доказательство мнений.

Аргументация - ряд связанных между собой суждений, которые высказываются для того, чтобы убедить читателя (слушателя) в верности (истинности) тезиса, точки зрения, позиции.

Суждение - фраза или предложение, для которого имеет смысл вопрос: истинно или ложно?

Доводы - обоснование того, что заключение верно абсолютно или с какой-либо долей вероятности. В качестве доводов используются факты, ссылки на авторитеты,

заведомо истинные суждения (законы, аксиомы и т.п.), доказательства (прямые, косвенные, «от противного», «методом исключения») и т.д.

Перечень, который получится в результате перечисления идей, поможет определить, какие из них нуждаются в особенной аргументации.

Источники. Тема эссе подскажет, где искать нужный материал. Обычно пользуются библиотекой, Интернет-ресурсами, словарями, справочниками. Пересмотр означает редактирование текста с ориентацией на качество и эффективность.

Качество текста складывается из четырех основных компонентов: ясности мысли, внятности, грамотности и корректности.

Мысль - это содержание написанного. Необходимо четко и ясно формулировать идеи, которые хотите выразить, в противном случае вам не удастся донести эти идеи и сведения до окружающих.

Внятность - это доступность текста для понимания. Легче всего ее можно достичь, пользуясь логично и последовательно тщательно выбранными словами, фразами и взаимосвязанными абзацами, раскрывающими тему.

Грамотность отражает соблюдение норм грамматики и правописания. Если в чем-то сомневаетесь, загляните в учебник, справьтесь в словаре или руководстве по стилистике или дайте прочитать написанное человеку, чья манера писать вам нравится.

Корректность — это стиль написанного. Стиль определяется жанром, структурой работы, целями, которые ставит перед собой пишущий, читателями, к которым он обращается.

4. Методические рекомендации по подготовке семинарским занятиям

Семинар представляет собой комплексную форму и завершающее звено в изучении определенных тем, предусмотренных программой учебной дисциплины. Комплексность данной формы занятий определяется тем, что в ходе её проведения сочетаются выступления обучающихся и преподавателя: рассмотрение обсуждаемой проблемы и анализ различных, часто дискуссионных позиций; обсуждение мнений обучающихся и разъяснение (консультация) преподавателя; углубленное изучение теории и приобретение навыков умения ее использовать в практической работе.

По своему назначению семинар, в процессе которого обсуждается та или иная научная проблема, способствует:

- углубленному изучению определенного раздела учебной дисциплины, закреплению знаний;
- отработке методологии и методических приемов познания;
- выработке аналитических способностей, умения обобщения и формулирования выводов;
- приобретению навыков использования научных знаний в практической деятельности;
- выработке умения кратко, аргументированно и ясно излагать обсуждаемые вопросы;
- осуществлению контроля преподавателя за ходом обучения.

Семинары представляет собой *дискуссию* в пределах обсуждаемой темы (проблемы). Дискуссия помогает участникам семинара приобрести более совершенные знания, проникнуть в суть изучаемых проблем. Выработать методологию, овладеть методами анализа социально-экономических процессов. Обсуждение должно носить творческий характер с четкой и убедительной аргументацией.

По своей структуре семинар начинается со вступительного слова преподавателя, в котором кратко излагаются место и значение обсуждаемой темы (проблемы) в данной дисциплине, напоминаются порядок и направления ее обсуждения. Конкретизируется ранее известный обучающимся план проведения занятия. После этого начинается процесс обсуждения вопросов обучающимися. Завершается занятие подведением итогов обсуждения, заключительным словом преподавателя.

Проведение семинарских занятий в рамках учебной группы (20 - 25 человек) позволяет обеспечить активное участие в обсуждении проблемы всех присутствующих.

По ходу обсуждения темы помните, что изучение теории должно быть связано с определением (выработкой) средств, путей применения теоретических положений в практической деятельности, например, при выполнении функций государственного служащего. В то же время важно не свести обсуждение научной проблемы только к пересказу случаев из практики работы, к критике имеющих место недостатков. Дискуссии имеют важное значение: учат дисциплине ума, умению выступать по существу, мыслить логически, выделяя главное, критически оценивать выступления участников семинара.

В процессе проведения семинара обучающиеся могут использовать разнообразные по своей форме и характеру пособия, демонстрируя фактический, в том числе статистический материал, убедительно подтверждающий теоретические выводы и положения. В завершение обсудите результаты работы семинара и сделайте выводы, что хорошо усвоено, а над чем следует дополнительно поработать.

В целях эффективности семинарских занятий необходима обстоятельная подготовка к их проведению. В начале семестра (учебного года) возьмите в библиотеке необходимые методические материалы для своевременной подготовки к семинарам. Готовясь к конкретной теме занятия следует ознакомиться с новыми официальными документами, статьями в периодических журналах, вновь вышедшими монографиями.

5. Методические рекомендации по подготовке к дискуссии

Современная практика предлагает широкий круг типов семинарских занятий. Среди них особое место занимает *семинар-дискуссия*, где в диалоге хорошо усваивается новая информация, видны убеждения студента, обсуждаются противоречия (явные и скрытые) и недостатки. Для обсуждения берутся конкретные актуальные вопросы, с которыми студенты предварительно ознакомлены. Дискуссия является одной из наиболее эффективных технологий группового взаимодействия, обладающей особыми возможностями в обучении, развитии и воспитании будущего специалиста.

Дискуссия (от лат. discussio - рассмотрение, исследование) - способ организации совместной деятельности с целью интенсификации процесса принятия решений в группе посредством обсуждения какого-либо вопроса или проблемы.

Дискуссия обеспечивает активное включение студентов в поиск истины; создает условия для открытого выражения ими своих мыслей, позиций, отношений к обсуждаемой теме и обладает особой возможностью воздействия на установки ее участников в процессе группового взаимодействия. Дискуссию можно рассматривать как *метод интерактивного обучения* и как особую технологию, включающую в себя другие методы и приемы обучения: «мозговой штурм», «анализ ситуаций» и т.д.

Обучающий эффект дискуссии определяется предоставляемой участнику возможностью получить разнообразную информацию от собеседников, продемонстрировать и повысить свою компетентность, проверить и уточнить свои представления и взгляды на обсуждаемую проблему, применить имеющиеся знания в процессе совместного решения учебных и профессиональных задач.

Развивающая функция дискуссии связана со стимулированием творчества обучающихся, развитием их способности к анализу информации и аргументированному, логически выстроенному доказательству своих идей и взглядов, с повышением коммуникативной активности студентов, их эмоциональной включенности в учебный процесс.

Влияние дискуссии на личностное становление студента обусловливается ее целостно - ориентирующей направленностью, созданием благоприятных условий для проявления индивидуальности, самоопределения в существующих точках зрения на определенную проблему, выбора своей позиции; для формирования умения взаимодействовать с другими, слушать и слышать окружающих, уважать чужие убеждения, принимать оппонента, находить точки соприкосновения, соотносить и согласовывать свою позицию с позициями других участников обсуждения.

Безусловно, наличие оппонентов, противоположных точек зрения всегда обостряет дискуссию, повышает ее продуктивность, позволяет создавать с их помощью конструктивный конфликт для более эффективного решения обсуждаемых проблем.

Существует несколько видов дискуссий, использование того или иного типа дискуссии зависит от характера обсуждаемой проблемы и целей дискуссии.

Дискуссия- диалог чаще всего применяется для совместного обсуждения учебных и производственных проблем, решение которых может быть достигнуто путем взаимодополнения, группового взаимодействия по принципу «индивидуальных вкладов» или на основе согласования различных точек зрения, достижения консенсуса.

Дискуссия - спор используется для всестороннего рассмотрения сложных проблем, не имеющих однозначного решения даже в науке, социальной, политической жизни, производственной практике и т.д. Она построена на принципе «позиционного противостояния» и ее цель - не столько решить проблему, сколько побудить участников дискуссии задуматься над проблемой, уточнить и определить свою позицию; научить аргументировано отстаивать свою точку зрения и в то же время осознать право других иметь свой взгляд на эту проблему, быть индивидуальностью.

Условия эффективного проведения дискуссии:

- информированность и подготовленность студентов к дискуссии,
- свободное владение материалом, привлечение различных источников для аргументации отстаиваемых положений;
- правильное употребление понятий, используемых в дискуссии, их единообразное понимание;
- корректность поведения, недопустимость высказываний, задевающих личность оппонента; установление регламента выступления участников;
- полная включенность группы в дискуссию, участие каждого студента в ней.

Подготовка студентов к дискуссии: если тема объявлена заранее, то следует ознакомиться с указанной литературой, необходимыми справочными материалами, продумать свою позицию, четко сформулировать аргументацию, выписать цитаты, мнения специалистов.

В проведении дискуссии выделяется несколько этапов.

Этап 1-й, введение в дискуссию: формулирование проблемы и целей дискуссии; определение значимости проблемы, совместная выработка правил дискуссии; выяснение однозначности понимания темы дискуссии, используемых в ней терминов, понятий.

Этап 2-й, обсуждение проблемы: обмен участниками мнениями по каждому вопросу. Цель этапа - собрать максимум мнений, идей, предложений, соотнося их друг с другом.

Этап 3-й, подведение итогов обсуждения: выработка студентами согласованного мнения и принятие группового решения.

Далее подводятся итоги дискуссии, заслушиваются и защищаются проектные задания. После этого проводится "мозговой штурм" по нерешенным проблемам дискуссии, а также выявляются прикладные аспекты, которые можно рекомендовать для включения в курсовые и дипломные работы или в апробацию на практике.

Семинары-дискуссии проводятся с целью выявления мнения студентов по актуальным и проблемным вопросам.

6. Методические рекомендации по подготовке к сдаче экзаменов и зачетов

Экзамен - одна из важнейших частей учебного процесса, имеющая огромное значение.

Во-первых, готовясь к экзамену, студент приводит в систему знания, полученные на лекциях, семинарах, практических и лабораторных занятиях, разбирается в том, что осталось непонятным, и тогда изучаемая им дисциплина может быть воспринята в полном объеме с присущей ей строгостью и логичностью, ее практической направленностью. А это чрезвычайно важно для будущего специалиста.

Во-вторых, каждый хочет быть волевым и сообразительным., выдержанным и целеустремленным, иметь хорошую память, научиться быстро находить наиболее рациональное решение в трудных ситуациях. Очевидно, что все эти качества не только украшают человека, но и делают его наиболее действенным членом коллектива. Подготовка и сдача экзамена помогают студенту глубже усвоить изучаемые дисциплины, приобрести навыки и качества, необходимые хорошему специалисту.

Конечно, успех на экзамене во многом обусловлен тем, насколько систематически и глубоко работал студент в течение семестра. Совершенно очевидно, что серьезно продумать и усвоить содержание изучаемых дисциплин за несколько дней подготовки к экзамену просто невозможно даже для очень способного студента. И, кроме того, хорошо известно, что быстро выученные на память разделы учебной дисциплины так же быстро забываются после сдачи экзамена.

При подготовке к экзамену студенты не только повторяют и дорабатывают материал дисциплины, которую они изучали в течение семестра, они обобщают полученные знания, осмысливают методологию предмета, его систему, выделяют в нем основное и главное, воспроизводят общую картину с тем, чтобы яснее понять связь между отдельными элементами дисциплины. Вся эта обобщающая работа проходит в условиях напряжения воли и сознания, при значительном отвлечении от повседневной жизни, т. е. в условиях, благоприятствующих пониманию и запоминанию.

Подготовка к экзаменам состоит в приведении в порядок своих знаний. Даже самые способные студенты не в состоянии в короткий период зачетно-экзаменационной сессии усвоить материал целого семестра, если они над ним не работали в свое время. Для тех, кто мало занимался в семестре, экзамены принесут мало пользы: что быстро пройдено, то быстро и забудется. И хотя в некоторых случаях студент может «проскочить» через экзаменационный барьер, в его подготовке останется серьезный пробел, трудно восполняемый впоследствии.

Определив назначение и роль экзаменов в процессе обучения, попытаемся на этой основе пояснить, как лучше готовиться к ним.

Экзаменам, как правило, предшествует защита курсовых работ (проектов) и сдача зачетов. К экзаменам допускаются только студенты, защитившие все курсовые работы (проекты) и сдавшие все зачеты. В вузе сдача зачетов организована так, что при систематической работе в течение семестра, своевременной и успешной сдаче всех текущих работ, предусмотренных графиком учебного процесса, большая часть зачетов не вызывает повышенной трудности у студента. Студенты, работавшие в семестре по плану, подходят к экзаменационной сессии без напряжения, без излишней затраты сил в последнюю, «зачетную» неделю.

Подготовку к экзамену следует начинать с первого дня изучения дисциплины. Как правило, на лекциях подчеркиваются наиболее важные и трудные вопросы или разделы дисциплины, требующие внимательного изучения и обдумывания. Нужно эти вопросы выделить и обязательно постараться разобраться в них, не дожидаясь экзамена, проработать их, готовясь к семинарам, практическим или лабораторным занятиям, попробовать самостоятельно решить несколько типовых задач. И если, несмотря на это, часть материала осталась неувоенной, ни в коем случае нельзя успокаиваться, надеясь

на то, что это не попадет на экзамене. Факты говорят об обратном; если те или другие вопросы учебной дисциплины не вошли в экзаменационный билет, преподаватель может их задать (и часто задает) в виде дополнительных вопросов.

Точно такое же отношение должно быть выработано к вопросам и задачам, перечисленным в программе учебной дисциплины, выдаваемой студентам в начале семестра. Обычно эти же вопросы и аналогичные задачи содержатся в экзаменационных билетах. Не следует оставлять без внимания ни одного раздела дисциплины: если не удалось в чем-то разобраться самому, нужно обратиться к товарищам; если и это не помогло выяснить какой-либо вопрос до конца, нужно обязательно задать этот вопрос преподавателю на предэкзаменационной консультации. Чрезвычайно важно приучить себя к умению самостоятельно мыслить, учиться думать, понимать суть дела. Очень полезно после проработки каждого раздела восстановить в памяти содержание изученного материала, кратко записав это на листе бумаги, создать карту памяти (умственную карту), изобразить необходимые схемы и чертежи (логико-графические схемы), например, отобразить последовательность вывода теоремы или формулы. Если этого не сделать, то большая часть материала останется не понятой, а лишь формально заученной, и при первом же вопросе экзаменатора студент убедится в том, насколько поверхностно он усвоил материал.

В период экзаменационной сессии происходит резкое изменение режима работы, отсутствует посещение занятий по расписанию. При всяком изменении режима работы очень важно скорее приспособиться к новым условиям. Поэтому нужно сразу выбрать такой режим работы, который сохранился бы в течение всей сессии, т. е. почти на месяц. Необходимо составить для себя новый распорядок дня, чередуя занятия с отдыхом. Для того чтобы сократить потерю времени на включение в работу, рабочие периоды целесообразно делать длительными, разделив день примерно на три части: с утра до обеда, с обеда до ужина и от ужина до сна.

Каждый рабочий период дня надо заканчивать отдыхом. Наилучший отдых в период экзаменационной сессии - прогулка, кратковременная пробежка или какой-либо неусттомительный физический труд.

При подготовке к экзаменам основное направление дают программа учебной дисциплины и студенческий конспект, которые указывают, что наиболее важно знать и уметь делать. Основной материал должен прорабатываться по учебнику (если такой имеется) и учебным пособиям, так как конспекта далеко недостаточно для изучения дисциплины. Учебник должен быть изучен в течение семестра, а перед экзаменом сосредоточьте внимание на основных, наиболее сложных разделах. Подготовку по каждому разделу следует заканчивать восстановлением по памяти его краткого содержания в логической последовательности.

За один - два дня до экзамена назначается консультация. Если ее правильно использовать, она принесет большую пользу. Во время консультации студент имеет полную возможность получить ответ на нее ни ясные ему вопросы. А для этого он должен проработать до консультации все темы дисциплины. Кроме того, преподаватель будет отвечать на вопросы других студентов, что будет для вас повторением и закреплением знаний. И еще очень важное обстоятельство: преподаватель на консультации, как правило, обращает внимание на те вопросы, по которым на предыдущих экзаменах ответы были неудовлетворительными, а также фиксирует внимание на наиболее трудных темах дисциплины. Некоторые студенты не приходят на консультации либо потому, что считают, что у них нет вопросов к преподавателю, либо полагают, что у них и так мало времени и лучше самому прочитать материал в конспекте или в учебнике. Это глубокое заблуждение. Никакая другая работа не сможет принести столь значительного эффекта накануне экзамена, как консультация преподавателя.

Но консультация не может возместить отсутствия длительной работы в течение семестра и помочь за несколько часов освоить материал, требующийся к экзамену. На

консультации студент получает ответы на трудные или оставшиеся неясными вопросы и, следовательно, дорабатывается материал. Консультации рекомендуется посещать, подготовив к ним все вопросы, вызывающие сомнения. Если студент придет на консультацию, не проработав всего материала, польза от такой консультации будет невелика.

Итак, *основные советы* для подготовки к сдаче зачетов и экзаменов состоят в следующем:

- лучшая подготовка к зачетам и экзаменам - равномерная работа в течение всего семестра;
- используйте программы учебных дисциплин - это организует вашу подготовку к зачетам и экзаменам;
- учитывайте, что для полноценного изучения учебной дисциплины необходимо время;
- составляйте планы работы во времени;
- работайте равномерно и ритмично;
- курсовые работы (проекты) желательно защищать за одну - две недели до начала зачетно-экзаменационной сессии;
- все зачеты необходимо сдавать до начала экзаменационной сессии;
- помните, что конспект не заменяет учебник и учебные пособия, а помогает выбрать из него основные вопросы и ответы;
- при подготовке наибольшее внимание и время уделяйте трудным и непонятным вопросам учебной дисциплины;
- грамотно используйте консультации;
- соблюдайте правильный режим труда и отдыха во время сессии, это сохранит работоспособность и даст хорошие результаты;
- учитесь владеть собой на зачете и экзамене;
- учитесь точно и кратко передавать свои мысли, поясняя их, если нужно, логико-графическими схемами.

Очень важным условием для правильного режима работы в период экзаменационной сессии является нормальный сон, иначе в день экзамена не будет чувства бодрости и уверенности.

ЗАКЛЮЧЕНИЕ

Методические указания по выполнению самостоятельной работы обучающихся являются неотъемлемой частью процесса обучения в вузе. Правильная организация самостоятельной работы позволяет обучающимся развивать умения и навыки в усвоении и систематизации приобретаемых знаний, обеспечивает высокий уровень успеваемости в период обучения, способствует формированию навыков совершенствования профессионального мастерства. Также внеаудиторное время включает в себя подготовку к аудиторным занятиям и изучение отдельных тем, расширяющих и углубляющих представления обучающихся по разделам изучаемой дисциплины.

Таким образом, обучающийся используя методические указания может в достаточном объеме усвоить и успешно реализовать конкретные знания, умения, навыки и получить опыт при выполнении следующих условий:

- 1) систематическая самостоятельная работа по закреплению полученных знаний и навыков;
- 2) добросовестное выполнение заданий;
- 3) выяснение и уточнение отдельных предпосылок, умозаключений и выводов, содержащихся в учебном курсе;
- 4) сопоставление точек зрения различных авторов по затрагиваемым в учебном курсе проблемам; выявление неточностей и некорректного изложения материала в периодической и специальной литературе;
- 5) периодическое ознакомление с последними теоретическими и практическими достижениями в области управления персоналом;
- 6) проведение собственных научных и практических исследований по одной или нескольким актуальным проблемам для *HR*;
- 7) подготовка научных статей для опубликования в периодической печати, выступление на научно-практических конференциях, участие в работе студенческих научных обществ, круглых столах и диспутах по проблемам управления персоналом.

Контроль результатов внеаудиторной самостоятельной работы студентов осуществляется преподавателем в пределах времени, отведенного на обязательные учебные занятия по дисциплине.

СПИСОК ИСПОЛЬЗОВАННЫХ ИСТОЧНИКОВ

1. Долгоруков А. Метод case-study как современная технология профессионально - ориентированного обучения [Электронный ресурс]. Режим доступа: <http://evolkov.net/case/case.study.html>
2. Методические рекомендации по написанию реферата. [Электронный ресурс]. Режим доступа: <http://www.hse.spb.ru/edu/recommendations/method-referat-2005.phtml>
3. Фролова Н. А. Реферирование и аннотирование текстов по специальности (на материале немецкого языка): Учеб. пособие / ВолГТУ, Волгоград, 2006. - С.5.

МИНОБРНАУКИ РОССИИ

ФГБОУ ВО «Уральский государственный горный университет»



УТВЕРЖДАЮ
Проректор по учебно-методическому
комплексу
С.А. Упоров

МЕТОДИЧЕСКИЕ УКАЗАНИЯ ПО ОФОРМЛЕНИЮ ОТЧЁТА ПО ПРАКТИКЕ

Б2 ПРАКТИКИ

Направление подготовки
38.03.02 Менеджмент

Профиль
Производственный менеджмент

квалификация выпускника: **бакалавр**

Автор/составитель: Мочалова Л.А., доцент, д.э.н.

Одобрена на заседании кафедры

Экономики и менеджмента
(название кафедры)

Зав. кафедрой

(подпись)

Мочалова Л.А.
(Фамилия И.О.)

Протокол № 1 от 09.09.2021
(Дата)

Рассмотрена методической комиссией

Инженерно-экономического факультета
(название факультета)

Председатель

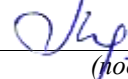
(подпись)

Мочалова Л.А.
(Фамилия И.О.)

Протокол № 1 от 29.09.2021
(Дата)

Екатеринбург

1 ОБЩИЕ ТРЕБОВАНИЯ

Оформление отчета осуществляется в соответствии с требованиями государственных стандартов и университета.

Отчет выполняется печатным способом с использованием компьютера.

Каждая страница текста, включая иллюстрации и приложения, нумеруется арабскими цифрами, кроме титульного листа и содержания, по порядку без пропусков и повторений. Номера страниц проставляются, начиная с введения (третья страница), в центре нижней части листа без точки.

Текст работы следует печатать, соблюдая следующие размеры полей: правое – 15 мм, верхнее и нижнее – 20 мм, левое – 30 мм.

Рекомендуемым типом шрифта является Times New Roman, размер которого 14 pt (пунктов) (на рисунках и в таблицах допускается применение более мелкого размера шрифта, но не менее 10 pt).

Текст печатается через 1,5-й интервал, красная строка – 1,25 см.

Цвет шрифта должен быть черным, необходимо соблюдать равномерную плотность, контрастность и четкость изображения по всей работе. Разрешается использовать компьютерные возможности акцентирования внимания на определенных терминах и формулах, применяя курсив, полужирный шрифт не применяется.

2 ПРАВИЛА ОФОРМЛЕНИЯ НАИМЕНОВАНИЙ И НУМЕРАЦИИ СТРУКТУРНЫХ ЭЛЕМЕНТОВ, ГЛАВ И ПАРАГРАФОВ

Отчет должен включать следующие структурные элементы: титульный лист, содержание, введение, основной текст, заключение, приложения (является дополнительным элементом). Основной текст может быть разделен на разделы и параграфы.

Каждый структурный элемент отчета (титульный лист, содержание, введение, заключение, приложение) и разделы необходимо начинать с новой страницы. Следующий параграф внутри одного раздела начинается через 2 межстрочных интервала на том же листе, где закончился предыдущий.

Расстояние между заголовком структурного элемента и текстом, заголовками главы и параграфа, заголовком параграфа и текстом составляет 2 межстрочных интервала.

Наименования структурных элементов письменной работы («СОДЕРЖАНИЕ», «ВВЕДЕНИЕ», «ЗАКЛЮЧЕНИЕ», «ПРИЛОЖЕНИЕ») служат заголовками структурных элементов. Данные наименования пишутся по центру страницы без точки в конце прописными (заглавными) буквами, не подчеркивая.

Разделы, параграфы должны иметь заголовки. Их следует нумеровать арабскими цифрами и записывать по центру страницы прописными (заглавными) буквами без точки в конце, не подчеркивая. Номер раздела указывается цифрой (например, 1, 2, 3), номер параграфа включает номер раздела и порядковый номер параграфа, разделенные точкой (например, 1.1, 2.1, 3.3). После номера раздела и параграфа в тексте точку не ставят. Если заголовок состоит из двух предложений, их разделяют точкой. Переносы слов в заголовках не допускаются. Не допускается писать заголовок параграфа на одном листе, а его текст – на другом.

В содержании работы наименования структурных элементов указываются с левого края страницы, при этом первая буква наименования является прописной (заглавной), остальные буквы являются строчными, например:

Введение

1 Краткая характеристика организации – места прохождения практики

2 Аналитический раздел

3 Рекомендательный раздел

Заключение
Приложения

3 ПРАВИЛА ОФОРМЛЕНИЯ СОКРАЩЕНИЙ И АББРЕВИАТУР

Сокращение русских слов и словосочетаний допускается при условии соблюдения требований ГОСТ 7.12–93 «Система стандартов по информации, библиотечному и издательскому делу. Библиографическая запись. Сокращение слов на русском языке. Общие требования и правила».

В тексте письменной работы допускаются общепринятые сокращения и аббревиатуры, установленные правилами орфографии и соответствующими нормативными документами, например: год – г., годы – гг., и так далее – и т. д., метр – м, тысяч – тыс., миллион – млн, миллиард – млрд, триллион – трлн, страница – с., Российская Федерация – РФ, общество с ограниченной ответственностью – ООО.

При использовании авторской аббревиатуры необходимо при первом ее упоминании дать полную расшифровку, например: «... Уральский государственный горный университет (далее – УГГУ)...».

Не допускается использование сокращений и аббревиатур в заголовках письменной работы, глав и параграфов.

4 ПРАВИЛА ОФОРМЛЕНИЯ ПЕРЕЧИСЛЕНИЙ

При необходимости в тексте работы могут быть приведены перечисления. Перед каждым элементом перечисления следует ставить дефис (иные маркеры не допустимы). Например:

«...закключение содержит:
- краткие выводы;
- оценку решений;
- разработку рекомендаций.»

При необходимости ссылки в тексте работы на один из элементов перечисления вместо дефиса ставятся строчные буквы в порядке русского алфавита, начиная с буквы а (за исключением букв ё, з, й, о, ч, ь, ы, ь). Для дальнейшей детализации перечислений необходимо использовать арабские цифры, после которых ставится скобка, а запись производится с абзацного отступа. Например:

а) ...;
б) ...;
1) ...;
2) ...;
в) ...

5 ПРАВИЛА ОФОРМЛЕНИЯ РИСУНКОВ

В письменной работе для наглядности, уменьшения физического объема сплошного текста следует использовать иллюстрации – графики, схемы, диаграммы, чертежи, рисунки и фотографии. Все иллюстрации именуются рисунками. Их количество зависит от содержания работы и должно быть достаточно для того, чтобы придать ей ясность и конкретность.

На все рисунки должны быть даны ссылки в тексте работы, например: «... в соответствии с рисунком 2 ...» или «... тенденцию к снижению (рисунок 2)».

Рисунки следует располагать в работе непосредственно после текста, в котором они упоминаются впервые (при наличии достаточного пространства для помещения рисунка со всеми поясняющими данными), или на следующей странице. Если рисунок

достаточно велик, его можно размещать на отдельном листе. Допускается поворот рисунка по часовой стрелке (если он выполнен на отдельном листе). Рисунки, размеры которых больше формата А4, учитывают как одну страницу и помещают в приложении.

Рисунки, за исключением рисунков в приложениях, следует нумеровать арабскими цифрами сквозной нумерацией по всей работе. Каждый рисунок (схема, график, диаграмма) обозначается словом «Рисунок», должен иметь заголовок и подписываться следующим образом – посередине строки без абзацного отступа, например:



Рисунок 1 – Структура администрации организации

Если на рисунке отражены показатели, то после заголовка рисунка через запятую указывается единица измерения, например:

Рисунок 1 – Структура добычи, %

Рисунки каждого приложения обозначают отдельной нумерацией арабскими цифрами с добавлением перед цифрой обозначения приложения (например, рисунок А.3).

Если рисунок взят из первичного источника без авторской переработки, следует сделать ссылку, например:



Рисунок 1 – Процесс заключения трудового договора [8, с. 46]

Если рисунок является авторской разработкой, необходимо после заголовка рисунка поставить знак сноски и указать в форме подстрочной сноски внизу страницы, на основании каких источников он составлен, например:

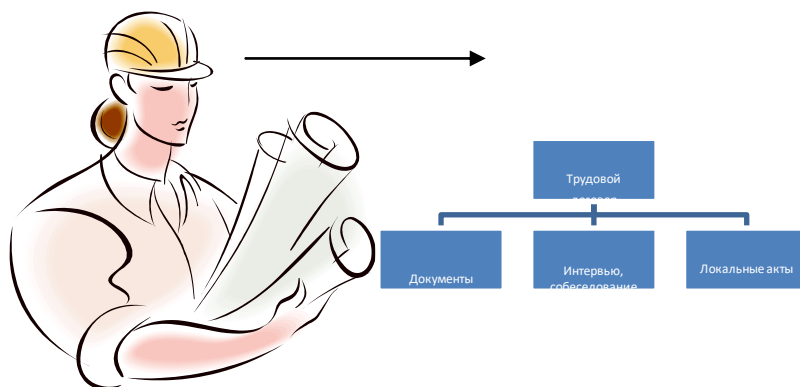

Рисунок 2 – Буровая установка,.....¹

При необходимости между рисунком и его заголовком помещаются поясняющие данные (подрисовочный текст), например, легенда.

6 ПРАВИЛА ОФОРМЛЕНИЯ ТАБЛИЦ

В письменной работе фактический материал в обобщенном и систематизированном виде может быть представлен в виде таблицы для наглядности и удобства сравнения показателей.

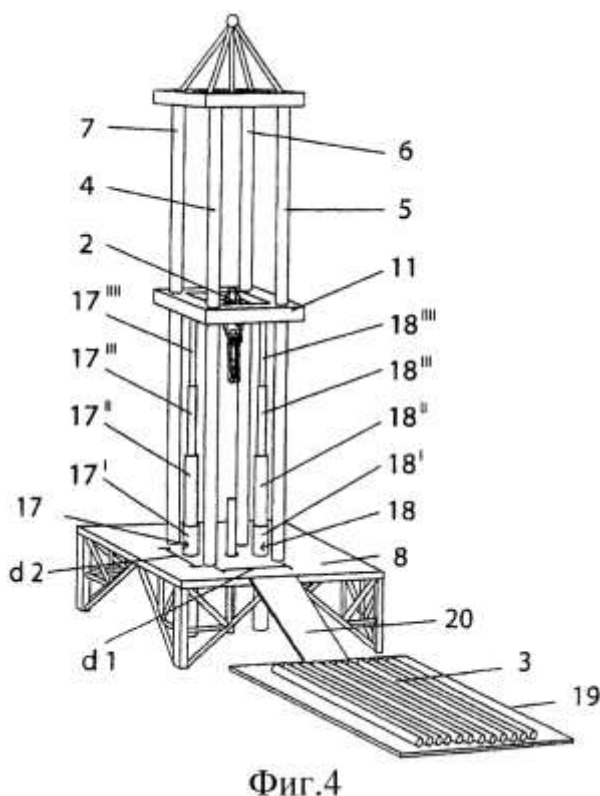
На все таблицы должны быть ссылки в работе. При ссылке следует писать слово «таблица» с указанием ее номера, например: «...в таблице 2 представлены ...» или «... характеризуется показателями (таблица 2)».

Таблицу следует располагать в работе непосредственно после текста, в котором она упоминается впервые, или на следующей странице.

Таблицы, за исключением таблиц в приложениях, следует нумеровать арабскими цифрами сквозной нумерацией по всей работе. Каждая таблица должна иметь заголовок, который должен отражать ее содержание, быть точным, кратким. Заголовок таблицы следует помещать над таблицей слева, без абзацного отступа в одну строку с ее номером через тире, например:

Таблица 3 – Количество тонн угля, добытого шахтами Свердловской области

Наименование организации	2017	2018
ПАО «Бокситы Севера»	58	59
Березниковская шахта	29	51

¹ Составлено автором по: [15, 23, 42].

Если таблица взята из первичного источника без авторской переработки, следует сделать ссылку, например:

Таблица 2 – Динамика основных показателей развития шахтного строительства в России за 2015–2018 гг. [15, с. 35]

	2015	2016	2017	2018
Объем строительства, млрд. руб.				
.....				

Если таблица является авторской разработкой, необходимо после заголовка таблицы поставить знак сноски и указать в форме подстрочной сноски внизу страницы, на основании каких источников она составлена, например:

Таблица 3 – Количество оборудования¹

Вид оборудования	2016	2017
Буровая машина	3	5
.....	3	7

Располагают таблицы на странице обычно вертикально. Помещенные на отдельной странице таблицы могут быть расположены горизонтально, причем графа с наименованиями показателей должна размещаться в левой части страницы. Слева, справа и снизу таблицы ограничивают линиями.

Таблицу с большим числом строк допускается переносить на другую страницу. При переносе части таблицы на другую страницу слово «Таблица» указывают один раз слева над первой частью таблицы. На странице, на которую перенесена часть таблицы, слева пишут «Продолжение таблицы» или «Окончание таблицы» с указанием номера таблицы и повторением шапки таблицы.

Если таблица переносится, то на странице, где помещена первая часть таблицы, нижняя ограничительная линия таблицы не проводится. Это же относится к странице (страницам), где помещено продолжение (продолжения) таблицы. Нижняя ограничительная линия таблицы проводится только на странице, где помещено окончание таблицы.

Заголовки граф и строк таблицы следует писать с прописной буквы в единственном числе, а подзаголовки граф – со строчной буквы, если они составляют одно предложение с заголовком, или с прописной буквы, если они имеют самостоятельное значение. В конце заголовков и подзаголовков таблиц точки не ставят. Заголовки граф, как правило, записывают параллельно строкам таблицы. При необходимости допускается перпендикулярное расположение заголовков граф.

Примечания к таблице (подтабличные примечания) размещают непосредственно под таблицей в виде: а) общего примечания; б) сноски; в) отдельной графы или табличной строки с заголовком. Выделять примечание в отдельную графу или строку целесообразно лишь тогда, когда примечание относится к большинству строк или граф. Примечания к отдельным заголовкам граф или строк следует связывать с ними знаком сноски. Общее примечание ко всей таблице не связывают с ней знаком сноски, а помещают после заголовка «Примечание» или «Примечания», оформляют как внутритекстовое примечание.

¹ Составлено автором по: [2, 7, 10]

Допускается применять размер шрифта в таблице меньший, чем в тексте работы, но не менее 10 pt.

Если все показатели, приведенные в графах таблицы, выражены в одной и той же единице измерения, то ее обозначение необходимо помещать над таблицей справа. Если показатели таблицы выражены в разных единицах измерения, то обозначение единицы измерения указывается после наименования показателя через запятую. Допускается при необходимости выносить в отдельную графу обозначения единиц измерения.

Текст, повторяющийся в строках одной и той же графы и состоящий из одиночных слов, чередующихся с цифрами, заменяют кавычками. Если повторяющийся текст состоит из двух или более слов, то при первом повторении его заменяют словами «То же», а далее – кавычками. Если предыдущая фраза является частью последующей, то допускается заменить ее словами «То же» и добавить дополнительные сведения. При наличии горизонтальных линий текст необходимо повторять. Если в ячейке таблицы приведен текст из нескольких предложений, то в последнем предложении точка не ставится.

Заменять кавычками повторяющиеся в таблице цифры, математические знаки, знаки процента и номера, обозначения нормативных материалов, марок материалов не допускается.

При отсутствии отдельных данных в таблице следует ставить прочерк (тире). Цифры в графах таблиц должны проставляться так, чтобы разряды чисел во всей графе были расположены один под другим, если они относятся к одному показателю. В одной графе должно быть соблюдено, как правило, одинаковое количество десятичных знаков для всех значений величин.

Если таблицы размещены в приложении, их нумерация имеет определенные особенности. Таблицы каждого приложения нумеруют отдельной нумерацией арабскими цифрами. При этом перед цифрой, обозначающей номер таблицы в приложении, ставится буква соответствующего приложения, например:

Таблица В.1.– Динамика показателей за 2016–2017 гг.

Если в документе одна таблица, то она должна быть обозначена «Таблица 1» или «Таблица В.1», если она приведена в приложении (допустим, В).

7 ПРАВИЛА ОФОРМЛЕНИЯ ПРИМЕЧАНИЙ И ССЫЛОК

При необходимости пояснить содержание текста, таблицы или иллюстрации в работе следует помещать примечания. Их размещают непосредственно в конце страницы, таблицы, иллюстрации, к которым они относятся, и печатают с прописной буквы с абзацного отступа после слова «Примечание» или «Примечания». Если примечание одно, то после слова «Примечание» ставится тире и примечание печатается с прописной буквы. Одно примечание не нумеруют. Если их несколько, то после слова «Примечания» ставят двоеточие и каждое примечание печатают с прописной буквы с новой строки с абзацного отступа, нумеруя их по порядку арабскими цифрами.

Цитаты, а также все заимствования из печати данные (нормативы, цифры и др.) должны иметь библиографическую ссылку на первичный источник. Ссылка ставится непосредственно после того слова, числа, предложения, по которому дается пояснение, в квадратных скобках. В квадратных скобках указывается порядковый номер источника в соответствии со списком использованных источников и номер страницы, с которой взята информация, например: [4, с. 32]. Это значит, использован четвертый источник из списка литературы со страницы 32. Если дается свободный пересказ принципиальных положений тех или иных авторов, то достаточно указать в скобках после изложения заимствованных положений номер источника по списку использованной литературы без указания номера страницы.

8 ПРАВИЛА ОФОРМЛЕНИЯ СПИСКА ИСПОЛЬЗОВАННЫХ ИСТОЧНИКОВ

Оформлению списка использованных источников, прилагаемого к отчету, следует уделять самое серьезное внимание.

Сведения об источниках приводятся в следующем порядке:

1) **нормативные правовые акты:** Нормативные правовые акты включаются в список в порядке убывания юридической силы в следующей очередности: международные нормативные правовые акты, Конституция Российской Федерации, федеральные конституционные законы, федеральные законы, акты Конституционного Суда Российской Федерации, решения других высших судебных органов, указы Президента Российской Федерации, постановления Правительства Российской Федерации, нормативные правовые акты федеральных органов исполнительной власти, законы субъектов Российской Федерации, подзаконные акты субъектов Российской Федерации, муниципальные правовые акты, акты организаций.

Нормативные правовые акты одного уровня располагаются в хронологическом порядке, от принятых в более ранние периоды к принятым в более поздние периоды.

Примеры оформления нормативных правовых актов и судебной практики:

1. Об общих принципах организации законодательных (представительных) и исполнительных органов власти субъектов Российской Федерации [Текст]: Федеральный закон от 06.10.1999 г. № 184-ФЗ // Собрание законодательства РФ. 1999. № 43.

2. О порядке разработки и утверждения административных регламентов исполнения государственных функций (предоставления государственных услуг) [Электронный ресурс]: Постановление Правительства РФ от 11.11.2005 г. № 679. Доступ из справочно-правовой системы «КонсультантПлюс». – Режим доступа: <http://www.consultant.ru>.

3. О практике применения судами Закона Российской Федерации «О средствах массовой информации» [Электронный ресурс]: Постановление Пленума Верховного Суда РФ от 15.06.2010 № 16. – Доступ из справочно-правовой системы «КонсультантПлюс». – Режим доступа: <http://www.consultant.ru>.

4. Определение судебной коллегии по гражданским делам Верховного Суда Российской Федерации по иску Цирихова // Бюллетень Верховного Суда Российской Федерации. 1994. № 9. С. 1-3.

2) **книги, статьи, материалы конференций и семинаров.** Располагаются по алфавиту фамилии автора или названию, если книга печатается под редакцией. Например:

5. Абрамова А.А. Трудовое законодательство и права женщин [Текст] / А.А.Абрамова // Вестн. Моск. ун-та. Сер. 11, Право. 2001. № 5. С. 23–25.

6. Витрянский В.В. Договор банковского счета [Текст] / В.В. Витрянский // Хозяйство и право. 2006. № 4. С. 19–25.

7. Двинянинова Г.С. Комплимент: Коммуникативный статус или стратегия в дискурсе [Текст] / Г.С. Двинянинова // Социальная власть языка: сб. науч. тр. / Воронеж. межрегион. ин-т обществ. наук, Воронеж. гос. ун-т, Фак. романо-герман. истории. Воронеж, 2001. С. 101–106.

8. История России [Текст]: учеб. пособие для студентов всех специальностей / В. Н. Быков [и др.]; отв. ред. В.Н. Сухов; Мин-во образования РФ, С.-Петерб. гос. лесотехн. акад. 2-е изд., перераб. и доп. / при участии Т.А. Суховой. СПб.: СПбЛТА, 2001. 231 с.

9. Трудовое право России [Текст]: учебник / Под ред. Л.А.Сыроватской. М.: Юристъ, 2006. 280 с.

10. Семенов В.В. Философия: итог тысячелетий. Философская психология [Текст] / В.В. Семенов; Рос. акад. наук, Пушин. науч. центр, Ин-т биофизики клетки, Акад. проблем сохранения жизни. Пушино: ПНЦ РАН, 2000. 64 с.

11. Черткова Е.Л. Утопия как способ постижения социальной действительности [Электронный ресурс] / Е.Л. Черткова // Социемы: журнал Уральского гос. ун-та. 2002. № 8. – Режим доступа: [http://www2/usu.ru/philosoph/chertkova](http://www2.usu.ru/philosoph/chertkova).

12. Юридический советник [Электронный ресурс]. 1 электрон. опт. диск (CD-ROM) : зв., цв. ; 12 см. - Прил.: Справочник пользователя [Текст] / сост. В.А. Быков. 32 с.;

3) статистические сборники, инструктивные материалы, методические рекомендации, реферативная информация, нормативно-справочные материалы. Располагаются по алфавиту. Например:

13. Временные методические рекомендации по вопросам реструктуризации бюджетной сферы и повышения эффективности расходов региональных и местных бюджетов (Краткая концепция реструктуризации государственного и муниципального сектора и повышения эффективности бюджетных расходов на региональном и местном уровнях) [Текст]. - М.: ИЭПП, 2006. - 67 с.

14. Свердловская область в 1992-1996 годах [Текст]: Стат. сб. / Свердл. обл. комитет гос. статистики Госкомстата РФ. Екатеринбург, 1997. 115 с.

15. Социальное положение и уровень жизни населения России в 2010 г. [Текст]: Стат. сб. / Росстат. М., 2002. 320 с.

16. Социально-экономическое положение федеральных округов в 2010 г. [Электронный ресурс]. – Режим доступа: <http://www.gks.ru>

4) книги и статьи на иностранных языках в алфавитном порядке. Например:

17. An Interview with Douglass C. North [Text] // The Newsletter of The Cliometric Society. - 1993. - Vol. 8. - N 3. - P. 23–28.

18. Burkhead, J. The Budget and Democratic Government [Text] / Lyden F.J., Miller E.G. (Eds.) / Planning, Programming, Budgeting. Markham : Chicago, 1972. 218 p.

19. Miller, D. Strategy Making and Structure: Analysis and Implications for Performance [Text] // Academy of Management Journal. - 1987. - Vol. 30. - N 1. - P. 45–51.

20. Marry S.E. Legal Pluralism. – Law and Society Review. Vol 22.- 1998.- №5.- p. 22-27.

5) интернет-сайты. Например:

21. Министерство финансов Российской Федерации [Электронный ресурс]. – Режим доступа: <http://www.minfin.ru>

22. Российская книжная палата [Электронный ресурс]. – Режим доступа: <http://www.bookchamber.ru>

В списке использованных источников применяется сквозная нумерация с применением арабского алфавита. Все объекты печатаются единым списком, группы объектов не выделяются, источники печатаются с абзацного отступа.

Объекты описания списка должны быть обозначены терминами в квадратных скобках²:

- [Видеозапись];
- [Мультимедиа];
- [Текст];

² Полный перечень см. в: Система стандартов по информации, библиотечному и издательскому делу. Библиографическая запись. Библиографическое описание. Общие требования и правила составления [Текст]: ГОСТ 7.1-2003.

- [Электронный ресурс].

При занесении источников в список литературы следует придерживаться установленных правил их библиографического описания.

9 ПРАВИЛА ОФОРМЛЕНИЯ ПРИЛОЖЕНИЙ

В приложения рекомендовано включать материалы, которые по каким-либо причинам не могут быть включены в основную часть: материалы, дополняющие работу; таблицы вспомогательных цифровых данных; инструкции, методики, описания алгоритмов и программ задач, иллюстрации вспомогательного характера; нормативные правовые акты, например, должностные инструкции. В приложения также включают иллюстрации, таблицы и распечатки, выполненные на листах формата А3.

Приложения оформляют как продолжение данного документа на последующих его листах после списка использованных источников.

Приложения обозначают заглавными буквами русского алфавита, начиная с А, за исключением букв Ё, З, Й, О, Ч, Ъ, Ы, Ь (ПРИЛОЖЕНИЕ А, ПРИЛОЖЕНИЕ Б, ПРИЛОЖЕНИЕ В и т.д.). Допускается обозначение приложений буквами латинского алфавита, за исключением букв I и O. В случае полного использования букв русского и латинского алфавитов допускается обозначать приложения арабскими цифрами.

Само слово «ПРИЛОЖЕНИЕ» пишется прописными (заглавными) буквами.

Если в работе одно приложение, оно обозначается «ПРИЛОЖЕНИЕ А».

Каждое приложение следует начинать с новой страницы. При этом слово «ПРИЛОЖЕНИЕ» и его буквенное обозначение пишутся с абзацного отступа.

Приложение должно иметь заголовок, который записывают на следующей строке после слова «ПРИЛОЖЕНИЕ» с абзацного отступа. Заголовок пишется с прописной буквы.

В тексте работы на все приложения должны быть даны ссылки, например: «... в приложении Б...». Приложения располагают в порядке ссылок на них в тексте работы.

Текст каждого приложения, при необходимости, может быть разделен на разделы, подразделы, пункты, подпункты, которые нумеруют в пределах каждого приложения. Перед номером ставится обозначение этого приложения.

Приложения должны иметь общую с остальной частью документа сквозную нумерацию страниц.

МИНОБРНАУКИ РОССИИ

ФГБОУ ВО «Уральский государственный горный университет»



УТВЕРЖДАЮ
Проректор по учебно-методическому
комплексу
С.А. Упоров

МЕТОДИЧЕСКИЕ УКАЗАНИЯ ПО ОФОРМЛЕНИЮ ВЫПУСКНОЙ КВАЛИФИКАЦИОННОЙ РАБОТЫ

Направление подготовки
38.03.02 Менеджмент

Направленность (профиль)
Производственный менеджмент

квалификация выпускника: **бакалавр**

Автор/составитель: Мочалова Л.А., доцент, д.э.н.

Одобрена на заседании кафедры

Экономики и менеджмента
(название кафедры)

Зав. кафедрой

Мочалова Л.А.
(Фамилия И.О.)

Протокол № 1 от 09.09.2021
(Дата)

Рассмотрена методической комиссией

Инженерно-экономического факультета
(название факультета)

Председатель

Мочалова Л.А.
(Фамилия И.О.)

Протокол № 1 от 29.09.2021
(Дата)

Екатеринбург

1 ОБЩИЕ ТРЕБОВАНИЯ

Оформление выпускной квалификационной работы (ВКР) осуществляется в соответствии с требованиями государственных стандартов и университета.

ВКР выполняется печатным способом с использованием компьютера.

Каждая страница текста, включая иллюстрации и приложения, нумеруется арабскими цифрами, кроме титульного листа и содержания, по порядку без пропусков и повторений. Номера страниц проставляются, начиная с введения (третья страница), в центре нижней части листа без точки.

Текст работы следует печатать, соблюдая следующие размеры полей: правое – 15 мм, верхнее и нижнее – 20 мм, левое – 30 мм.

Рекомендуемым типом шрифта является Times New Roman, размер которого 14 pt (пунктов) (на рисунках и в таблицах допускается применение более мелкого размера шрифта, но не менее 10 pt).

Текст печатается через 1,5-й интервал, красная строка – 1,25 см.

Цвет шрифта должен быть черным, необходимо соблюдать равномерную плотность, контрастность и четкость изображения по всей работе. Разрешается использовать компьютерные возможности акцентирования внимания на определенных терминах и формулах, применяя курсив, полужирный шрифт не применяется.

2 ПРАВИЛА ОФОРМЛЕНИЯ НАИМЕНОВАНИЙ И НУМЕРАЦИИ СТРУКТУРНЫХ ЭЛЕМЕНТОВ, ГЛАВ И ПАРАГРАФОВ

ВКР должна включать следующие структурные элементы: титульный лист, содержание, введение, основной текст, заключение, приложения (является дополнительным элементом). Основной текст может быть разделен на разделы и параграфы.

Каждый структурный элемент ВКР (титульный лист, содержание, введение, заключение, приложение) и разделы необходимо начинать с новой страницы. Следующий параграф внутри одного раздела начинается через 2 межстрочных интервала на том же листе, где закончился предыдущий.

Расстояние между заголовком структурного элемента и текстом, заголовками главы и параграфа, заголовком параграфа и текстом составляет 2 межстрочных интервала.

Наименования структурных элементов письменной работы («СОДЕРЖАНИЕ», «ВВЕДЕНИЕ», «ЗАКЛЮЧЕНИЕ», «ПРИЛОЖЕНИЕ») служат заголовками структурных элементов. Данные наименования пишутся по центру страницы без точки в конце прописными (заглавными) буквами, не подчеркивая.

Разделы, параграфы должны иметь заголовки. Их следует нумеровать арабскими цифрами и записывать по центру страницы прописными (заглавными) буквами без точки в конце, не подчеркивая. Номер раздела указывается цифрой (например, 1, 2, 3), номер параграфа включает номер раздела и порядковый номер параграфа, разделенные точкой (например, 1.1, 2.1, 3.3). После номера раздела и параграфа в тексте точку не ставят. Если заголовок состоит из двух предложений, их разделяют точкой. Переносы слов в заголовках не допускаются. Не допускается писать заголовок параграфа на одном листе, а его текст – на другом.

3 ПРАВИЛА ОФОРМЛЕНИЯ СОКРАЩЕНИЙ И АББРЕВИАТУР

Сокращение русских слов и словосочетаний допускается при условии соблюдения требований ГОСТ 7.12–93 «Система стандартов по информации, библиотечному и издательскому делу. Библиографическая запись. Сокращение слов на русском языке. Общие требования и правила».

В тексте письменной работы допускаются общепринятые сокращения и аббревиатуры, установленные правилами орфографии и соответствующими нормативными документами, например: год – г., годы – гг., и так далее – и т. д., метр – м, тысяч – тыс., миллион – млн, миллиард – млрд, триллион – трлн, страница – с., Российская Федерация – РФ, общество с ограниченной ответственностью – ООО.

При использовании авторской аббревиатуры необходимо при первом ее упоминании дать полную расшифровку, например: «... Уральский государственный горный университет (далее – УГГУ)...».

Не допускается использование сокращений и аббревиатур в заголовках письменной работы, глав и параграфов.

4 ПРАВИЛА ОФОРМЛЕНИЯ ПЕРЕЧИСЛЕНИЙ

При необходимости в тексте работы могут быть приведены перечисления. Перед каждым элементом перечисления следует ставить дефис (иные маркеры не допустимы). Например:

«...закключение содержит:

- краткие выводы;
- оценку решений;
- разработку рекомендаций.»

При необходимости ссылки в тексте работы на один из элементов перечисления вместо дефиса ставятся строчные буквы в порядке русского алфавита, начиная с буквы а (за исключением букв ё, з, й, о, ч, ь, ы, ь). Для дальнейшей детализации перечислений необходимо использовать арабские цифры, после которых ставится скобка, а запись производится с абзацного отступа. Например:

- а) ...;
- б) ...;
- 1) ...;
- 2) ...;
- в) ...

5 ПРАВИЛА ОФОРМЛЕНИЯ РИСУНКОВ

В письменной работе для наглядности, уменьшения физического объема сплошного текста следует использовать иллюстрации – графики, схемы, диаграммы, чертежи, рисунки и фотографии. Все иллюстрации именуется рисунками. Их количество зависит от содержания работы и должно быть достаточно для того, чтобы придать ей ясность и конкретность.

На все рисунки должны быть даны ссылки в тексте работы, например: «... в соответствии с рисунком 2 ...» или «... тенденцию к снижению (рисунок 2)».

Рисунки следует располагать в работе непосредственно после текста, в котором они упоминаются впервые (при наличии достаточного пространства для помещения рисунка со всеми поясняющими данными), или на следующей странице. Если рисунок достаточно велик, его можно размещать на отдельном листе. Допускается поворот рисунка по часовой стрелке (если он выполнен на отдельном листе). Рисунки, размеры которых больше формата А4, учитывают как одну страницу и помещают в приложении.

Рисунки, за исключением рисунков в приложениях, следует нумеровать арабскими цифрами сквозной нумерацией по всей работе. Каждый рисунок (схема, график, диаграмма) обозначается словом «Рисунок», должен иметь заголовок и подписываться следующим образом – посередине строки без абзацного отступа, например:



Рисунок 1 – Структура администрации организации

Если на рисунке отражены показатели, то после заголовка рисунка через запятую указывается единица измерения, например:

Рисунок 1 – Структура добычи, %

Рисунки каждого приложения обозначают отдельной нумерацией арабскими цифрами с добавлением перед цифрой обозначения приложения (например, рисунок А.3).

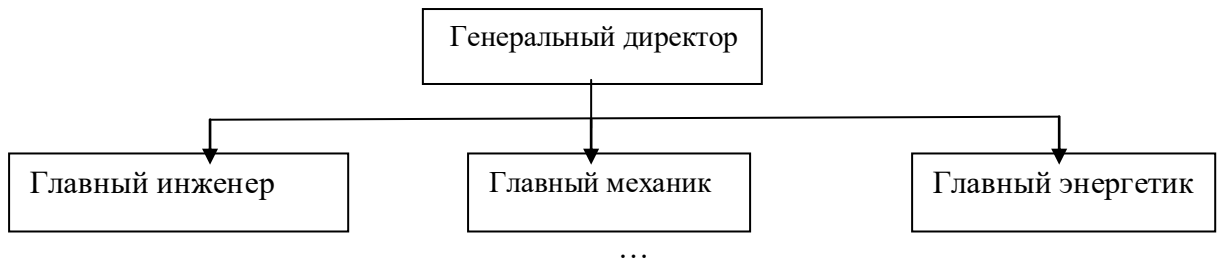
Если рисунок взят из первичного источника без авторской переработки, следует сделать ссылку, например:



Рисунок 1 – Процесс заключения трудового договора [8, с. 46]

Если рисунок является авторской разработкой, необходимо после заголовка рисунка поставить знак сноски и указать в форме подстрочной сноски внизу страницы, на основании каких источников он составлен, например:

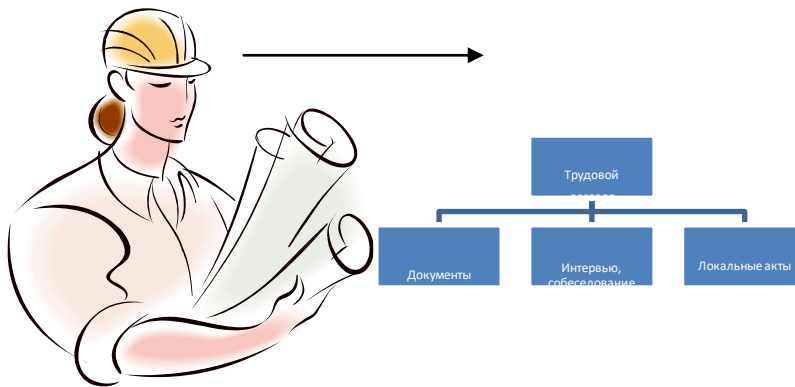

Рисунок 2 – Буровая установка,.....¹

При необходимости между рисунком и его заголовком помещаются поясняющие данные (подрисовочный текст), например, легенда.

6 ПРАВИЛА ОФОРМЛЕНИЯ ТАБЛИЦ

В письменной работе фактический материал в обобщенном и систематизированном виде может быть представлен в виде таблицы для наглядности и удобства сравнения показателей.

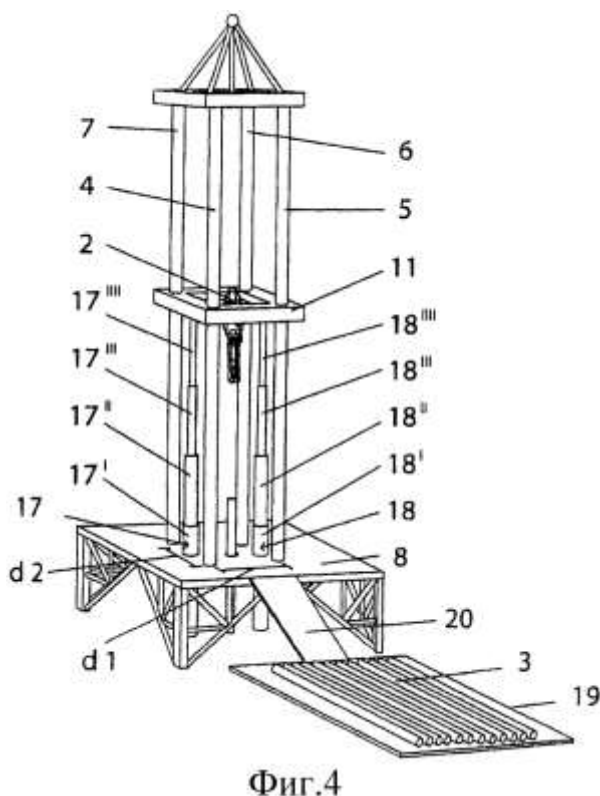
На все таблицы должны быть ссылки в работе. При ссылке следует писать слово «таблица» с указанием ее номера, например: «...в таблице 2 представлены ...» или «... характеризуется показателями (таблица 2)».

Таблицу следует располагать в работе непосредственно после текста, в котором она упоминается впервые, или на следующей странице.

Таблицы, за исключением таблиц в приложениях, следует нумеровать арабскими цифрами сквозной нумерацией по всей работе. Каждая таблица должна иметь заголовок, который должен отражать ее содержание, быть точным, кратким. Заголовок таблицы следует помещать над таблицей слева, без абзацного отступа в одну строку с ее номером через тире, например:

Таблица 3 – Количество тонн угля, добытого шахтами Свердловской области

Наименование организации	2017	2018
ПАО «Бокситы Севера»	58	59
Березниковская шахта	29	51

¹ Составлено автором по: [15, 23, 42].

Если таблица взята из первичного источника без авторской переработки, следует сделать ссылку, например:

Таблица 2 – Динамика основных показателей развития шахтного строительства в России за 2015–2018 гг. [15, с. 35]

	2015	2016	2017	2018
Объем строительства, млрд. руб.				
.....				

Если таблица является авторской разработкой, необходимо после заголовка таблицы поставить знак сноски и указать в форме подстрочной сноски внизу страницы, на основании каких источников она составлена, например:

Таблица 3 – Количество оборудования¹

Вид оборудования	2016	2017
Буровая машина	3	5
.....	3	7

Располагают таблицы на странице обычно вертикально. Помещенные на отдельной странице таблицы могут быть расположены горизонтально, причем графа с наименованиями показателей должна размещаться в левой части страницы. Слева, справа и снизу таблицы ограничивают линиями.

Таблицу с большим числом строк допускается переносить на другую страницу. При переносе части таблицы на другую страницу слово «Таблица» указывают один раз слева над первой частью таблицы. На странице, на которую перенесена часть таблицы, слева пишут «Продолжение таблицы» или «Окончание таблицы» с указанием номера таблицы и повторением шапки таблицы.

Если таблица переносится, то на странице, где помещена первая часть таблицы, нижняя ограничительная линия таблицы не проводится. Это же относится к странице (страницам), где помещено продолжение (продолжения) таблицы. Нижняя ограничительная линия таблицы проводится только на странице, где помещено окончание таблицы.

Заголовки граф и строк таблицы следует писать с прописной буквы в единственном числе, а подзаголовки граф – со строчной буквы, если они составляют одно предложение с заголовком, или с прописной буквы, если они имеют самостоятельное значение. В конце заголовков и подзаголовков таблиц точки не ставят. Заголовки граф, как правило, записывают параллельно строкам таблицы. При необходимости допускается перпендикулярное расположение заголовков граф.

Примечания к таблице (подтабличные примечания) размещают непосредственно под таблицей в виде: а) общего примечания; б) сноски; в) отдельной графы или табличной строки с заголовком. Выделять примечание в отдельную графу или строку целесообразно лишь тогда, когда примечание относится к большинству строк или граф. Примечания к отдельным заголовкам граф или строк следует связывать с ними знаком сноски. Общее примечание ко всей таблице не связывают с ней знаком сноски, а помещают после заголовка «Примечание» или «Примечания», оформляют как внутритекстовое примечание.

¹ Составлено автором по: [2, 7, 10]

Допускается применять размер шрифта в таблице меньший, чем в тексте работы, но не менее 10 pt.

Если все показатели, приведенные в графах таблицы, выражены в одной и той же единице измерения, то ее обозначение необходимо помещать над таблицей справа. Если показатели таблицы выражены в разных единицах измерения, то обозначение единицы измерения указывается после наименования показателя через запятую. Допускается при необходимости выносить в отдельную графу обозначения единиц измерения.

Текст, повторяющийся в строках одной и той же графы и состоящий из одиночных слов, чередующихся с цифрами, заменяют кавычками. Если повторяющийся текст состоит из двух или более слов, то при первом повторении его заменяют словами «То же», а далее – кавычками. Если предыдущая фраза является частью последующей, то допускается заменить ее словами «То же» и добавить дополнительные сведения. При наличии горизонтальных линий текст необходимо повторять. Если в ячейке таблицы приведен текст из нескольких предложений, то в последнем предложении точка не ставится.

Заменять кавычками повторяющиеся в таблице цифры, математические знаки, знаки процента и номера, обозначения нормативных материалов, марок материалов не допускается.

При отсутствии отдельных данных в таблице следует ставить прочерк (тире). Цифры в графах таблиц должны проставляться так, чтобы разряды чисел во всей графе были расположены один под другим, если они относятся к одному показателю. В одной графе должно быть соблюдено, как правило, одинаковое количество десятичных знаков для всех значений величин.

Если таблицы размещены в приложении, их нумерация имеет определенные особенности. Таблицы каждого приложения нумеруют отдельной нумерацией арабскими цифрами. При этом перед цифрой, обозначающей номер таблицы в приложении, ставится буква соответствующего приложения, например:

Таблица В.1.– Динамика показателей за 2016–2017 гг.

Если в документе одна таблица, то она должна быть обозначена «Таблица 1» или «Таблица В.1», если она приведена в приложении (допустим, В).

7 ПРАВИЛА ОФОРМЛЕНИЯ ПРИМЕЧАНИЙ И ССЫЛОК

При необходимости пояснить содержание текста, таблицы или иллюстрации в работе следует помещать примечания. Их размещают непосредственно в конце страницы, таблицы, иллюстрации, к которым они относятся, и печатают с прописной буквы с абзацного отступа после слова «Примечание» или «Примечания». Если примечание одно, то после слова «Примечание» ставится тире и примечание печатается с прописной буквы. Одно примечание не нумеруют. Если их несколько, то после слова «Примечания» ставят двоеточие и каждое примечание печатают с прописной буквы с новой строки с абзацного отступа, нумеруя их по порядку арабскими цифрами.

Цитаты, а также все заимствования из печати данные (нормативы, цифры и др.) должны иметь библиографическую ссылку на первичный источник. Ссылка ставится непосредственно после того слова, числа, предложения, по которому дается пояснение, в квадратных скобках. В квадратных скобках указывается порядковый номер источника в соответствии со списком использованных источников и номер страницы, с которой взята информация, например: [4, с. 32]. Это значит, использован четвертый источник из списка литературы со страницы 32. Если дается свободный пересказ принципиальных положений тех или иных авторов, то достаточно указать в скобках после изложения заимствованных положений номер источника по списку использованной литературы без указания номера страницы.

8 ПРАВИЛА ОФОРМЛЕНИЯ СПИСКА ИСПОЛЬЗОВАННЫХ ИСТОЧНИКОВ

Оформлению списка использованных источников, прилагаемого к отчету, следует уделять самое серьезное внимание.

Сведения об источниках приводятся в следующем порядке:

1) **нормативные правовые акты:** Нормативные правовые акты включаются в список в порядке убывания юридической силы в следующей очередности: международные нормативные правовые акты, Конституция Российской Федерации, федеральные конституционные законы, федеральные законы, акты Конституционного Суда Российской Федерации, решения других высших судебных органов, указы Президента Российской Федерации, постановления Правительства Российской Федерации, нормативные правовые акты федеральных органов исполнительной власти, законы субъектов Российской Федерации, подзаконные акты субъектов Российской Федерации, муниципальные правовые акты, акты организаций.

Нормативные правовые акты одного уровня располагаются в хронологическом порядке, от принятых в более ранние периоды к принятым в более поздние периоды.

Примеры оформления нормативных правовых актов и судебной практики:

1. Об общих принципах организации законодательных (представительных) и исполнительных органов власти субъектов Российской Федерации [Текст]: Федеральный закон от 06.10.1999 г. № 184-ФЗ // Собрание законодательства РФ. 1999. № 43.

2. О порядке разработки и утверждения административных регламентов исполнения государственных функций (предоставления государственных услуг) [Электронный ресурс]: Постановление Правительства РФ от 11.11.2005 г. № 679. Доступ из справочно-правовой системы «КонсультантПлюс». – Режим доступа: <http://www.consultant.ru>.

3. О практике применения судами Закона Российской Федерации «О средствах массовой информации» [Электронный ресурс]: Постановление Пленума Верховного Суда РФ от 15.06.2010 № 16. – Доступ из справочно-правовой системы «КонсультантПлюс». – Режим доступа: <http://www.consultant.ru>.

4. Определение судебной коллегии по гражданским делам Верховного Суда Российской Федерации по иску Цирихова // Бюллетень Верховного Суда Российской Федерации. 1994. № 9. С. 1-3.

2) **книги, статьи, материалы конференций и семинаров.** Располагаются по алфавиту фамилии автора или названию, если книга печатается под редакцией. Например:

5. Абрамова А. А. Трудовое законодательство и права женщин [Текст] / А. А. Абрамова // Вестн. Моск. ун-та. Сер. 11, Право. 2001. № 5. С. 23–25.

6. Витрянский В. В. Договор банковского счета [Текст] / В. В. Витрянский // Хозяйство и право. 2006. № 4. С. 19–25.

7. Двинянинова Г. С. Комплимент: Коммуникативный статус или стратегия в дискурсе [Текст] / Г. С. Двинянинова // Социальная власть языка: сб. науч. тр. / Воронеж. межрегион. ин-т обществ. наук, Воронеж. гос. ун-т, Фак. романо-герман. истории. Воронеж, 2001. С. 101–106.

8. История России [Текст]: учеб. пособие для студентов всех специальностей / В. Н. Быков [и др.]; отв. ред. В.Н. Сухов; Мин-во образования РФ, С.-Петерб. гос. лесотехн. акад. 2-е изд., перераб. и доп. / при участии Т.А. Суховой. СПб.: СПбЛТА, 2001. 231 с.

9. Трудовое право России [Текст]: учебник / Под ред. Л.А.Сыроватской. М.: Юристъ, 2006. 280 с.

10. Семенов В. В. Философия: итог тысячелетий. Философская психология [Текст] / В. В. Семенов; Рос. акад. наук, Пуштин. науч. центр, Ин-т биофизики клетки, Акад. проблем сохранения жизни. Пушино: ПНЦ РАН, 2000. 64 с.

11. Черткова Е. Л. Утопия как способ постижения социальной действительности [Электронный ресурс] / Е. Л. Черткова // Социемы: журнал Уральского гос. ун-та. 2002. № 8. – Режим доступа: <http://www2.usu.ru/philosoph/chertkova>.

12. Юридический советник [Электронный ресурс]. 1 электрон. опт. диск (CD-ROM) : зв., цв. ; 12 см. - Прил.: Справочник пользователя [Текст] / сост. В.А. Быков. 32 с.;

3) **статистические сборники, инструктивные материалы, методические рекомендации, реферативная информация, нормативно-справочные материалы.** Располагаются по алфавиту. Например:

13. Временные методические рекомендации по вопросам реструктуризации бюджетной сферы и повышения эффективности расходов региональных и местных бюджетов (Краткая концепция реструктуризации государственного и муниципального сектора и повышения эффективности бюджетных расходов на региональном и местном уровнях) [Текст]. - М.: ИЭПП, 2006. - 67 с.

14. Свердловская область в 1992-1996 годах [Текст]: Стат. сб. / Свердл. обл. комитет гос. статистики Госкомстата РФ. Екатеринбург, 1997. 115 с.

15. Социальное положение и уровень жизни населения России в 2010 г. [Текст]: Стат. сб. / Росстат. М., 2002. 320 с.

16. Социально-экономическое положение федеральных округов в 2010 г. [Электронный ресурс]. – Режим доступа: <http://www.gks.ru>

4) **книги и статьи на иностранных языках** в алфавитном порядке. Например:

17. An Interview with Douglass C. North [Text] // The Newsletter of The Cliometric Society. - 1993. - Vol. 8. - N 3. - P. 23–28.

18. Burkhead, J. The Budget and Democratic Government [Text] / Lyden F.J., Miller E.G. (Eds.) / Planning, Programming, Budgeting. Markham : Chicago, 1972. 218 p.

19. Miller, D. Strategy Making and Structure: Analysis and Implications for Performance [Text] // Academy of Management Journal. - 1987. - Vol. 30. - N 1. - P. 45–51.

20. Marry S.E. Legal Pluralism. – Law and Society Review. Vol 22.- 1998.- №5.- p. 22-27.

5) **интернет-сайты.** Например:

21. Министерство финансов Российской Федерации [Электронный ресурс]. – Режим доступа: <http://www.minfin.ru>

22. Российская книжная палата [Электронный ресурс]. – Режим доступа: <http://www.bookchamber.ru>

В списке использованных источников применяется сквозная нумерация с применением арабского алфавита. Все объекты печатаются единым списком, группы объектов не выделяются, источники печатаются с абзацного отступа.

Объекты описания списка должны быть обозначены терминами в квадратных скобках²:

- [Видеозапись];
- [Мультимедиа];
- [Текст];

² Полный перечень см. в: Система стандартов по информации, библиотечному и издательскому делу. Библиографическая запись. Библиографическое описание. Общие требования и правила составления [Текст]: ГОСТ 7.1-2003.

- [Электронный ресурс].

При занесении источников в список литературы следует придерживаться установленных правил их библиографического описания.

9 ПРАВИЛА ОФОРМЛЕНИЯ ПРИЛОЖЕНИЙ

В приложения рекомендовано включать материалы, которые по каким-либо причинам не могут быть включены в основную часть: материалы, дополняющие работу; таблицы вспомогательных цифровых данных; инструкции, методики, описания алгоритмов и программ задач, иллюстрации вспомогательного характера; нормативные правовые акты, например, должностные инструкции. В приложения также включают иллюстрации, таблицы и распечатки, выполненные на листах формата А3.

Приложения оформляют как продолжение данного документа на последующих его листах после списка использованных источников.

Приложения обозначают заглавными буквами русского алфавита, начиная с А, за исключением букв Ё, З, Й, О, Ч, Ъ, Ы, Ь (ПРИЛОЖЕНИЕ А, ПРИЛОЖЕНИЕ Б, ПРИЛОЖЕНИЕ В и т.д.). Допускается обозначение приложений буквами латинского алфавита, за исключением букв I и O. В случае полного использования букв русского и латинского алфавитов допускается обозначать приложения арабскими цифрами.

Само слово «ПРИЛОЖЕНИЕ» пишется прописными (заглавными) буквами.

Если в работе одно приложение, оно обозначается «ПРИЛОЖЕНИЕ А».

Каждое приложение следует начинать с новой страницы. При этом слово «ПРИЛОЖЕНИЕ» и его буквенное обозначение пишутся с абзацного отступа.

Приложение должно иметь заголовок, который записывают на следующей строке после слова «ПРИЛОЖЕНИЕ» с абзацного отступа. Заголовок пишется с прописной буквы.

В тексте работы на все приложения должны быть даны ссылки, например: «... в приложении Б...». Приложения располагают в порядке ссылок на них в тексте работы.

Текст каждого приложения, при необходимости, может быть разделен на разделы, подразделы, пункты, подпункты, которые нумеруют в пределах каждого приложения. Перед номером ставится обозначение этого приложения.

Приложения должны иметь общую с остальной частью документа сквозную нумерацию страниц.

МИНОБРНАУКИ РОССИИ

ФГБОУ ВО «Уральский государственный горный университет»



ИЗВЕРЖДАЮ
Препектор по учебно-методическому
комплексу С.А. Упоров

МЕТОДИЧЕСКИЕ УКАЗАНИЯ ПО ОРГАНИЗАЦИИ САМОСТОЯТЕЛЬНОЙ РАБОТЫ И ЗАДАНИЯ ДЛЯ ОБУЧАЮЩИХСЯ

ТЕХНОЛОГИИ ИНТЕЛЛЕКТУАЛЬНОГО ТРУДА

Направление подготовки
38.03.02 Менеджмент

Профиль
Производственный менеджмент

квалификация выпускника: **бакалавр**

Автор: Полянок О.В., к.пс.н.

Одобрена на заседании кафедры

Управления персоналом

(название кафедры)

Зав. кафедрой

Ветош

(подпись)

Ветошкина Т.А.

(Фамилия И.О.)

Протокол № 1 от 16.09.2021

(Дата)

Рассмотрена методической комиссией

Инженерно-экономического факультета

(название факультета)

Председатель

Мочалова

(подпись)

Мочалова Л.А.

(Фамилия И.О.)

Протокол № 1 от 29.09.2021

(Дата)

Екатеринбург

СОДЕРЖАНИЕ

ВВЕДЕНИЕ.....	3
ВОПРОСЫ ДЛЯ САМОПРОВЕРКИ.....	6
ОСНОВНЫЕ КАТЕГОРИИ ДИСЦИПЛИНЫ.....	8
САМООРГАНИЗАЦИЯ РАБОТЫ С ЛИТЕРАТУРОЙ.....	10
ПОДГОТОВКА К ПРАКТИКО-ОРИЕНТИРОВАННЫМ ЗАДАНИЯМ.....	14
ПОДГОТОВКА К ТЕСТИРОВАНИЮ.....	16
ПОДГОТОВКА ДОКЛАДА.....	17
ПОДГОТОВКА К ПРОМЕЖУТОЧНОЙ АТТЕСТАЦИИ.....	22

ВВЕДЕНИЕ

Самостоятельная работа в высшем учебном заведении – это часть учебного процесса, метод обучения, прием учебно-познавательной деятельности, комплексная целевая стандартизованная учебная деятельность с запланированными видом, типом, формами контроля.

Самостоятельная работа представляет собой плановую деятельность обучающихся по поручению и под методическим руководством преподавателя.

Целью самостоятельной работы студентов является закрепление тех знаний, которые они получили на аудиторных занятиях, а также способствование развитию у студентов творческих навыков, инициативы, умению организовать свое время.

Самостоятельная работа реализует следующие задачи:

- предполагает освоение курса дисциплины;
- помогает освоению навыков учебной и научной работы;
- способствует осознанию ответственности процесса познания;
- способствует углублению и пополнению знаний студентов, освоению ими навыков и умений;
- формирует интерес к познавательным действиям, освоению методов и приемов познавательного процесса,
- создает условия для творческой и научной деятельности обучающихся;
- способствует развитию у студентов таких личных качеств, как целеустремленность, заинтересованность, исследование нового.

Самостоятельная работа обучающегося выполняет следующие функции:

- развивающую (повышение культуры умственного труда, приобщение к творческим видам деятельности, обогащение интеллектуальных способностей студентов);
- информационно-обучающую (учебная деятельность студентов на аудиторных занятиях, неподкрепленная самостоятельной работой, становится мало результативной);
- ориентирующую и стимулирующую (процессу обучения придается ускорение и мотивация);
- воспитательную (формируются и развиваются профессиональные качества бакалавра и гражданина);
- исследовательскую (новый уровень профессионально-творческого мышления).

Организация самостоятельной работы студентов должна опираться на определенные требования, а, именно:

- сложность осваиваемых знаний должна соответствовать уровню развития студентов;
- стандартизация заданий в соответствии с логической системой курса дисциплины;

- объем задания должен соответствовать уровню студента;
- задания должны быть адаптированными к уровню студентов.

Содержание самостоятельной работы студентов представляет собой, с одной стороны, совокупность теоретических и практических учебных заданий, которые должен выполнить студент в процессе обучения, объект его деятельности; с другой стороны – это способ деятельности студента по выполнению соответствующего теоретического или практического учебного задания.

Свое внешнее выражение содержание самостоятельной работы студентов находит во всех организационных формах аудиторной и внеаудиторной деятельности, в ходе самостоятельного выполнения различных заданий.

Функциональное предназначение самостоятельной работы студентов в процессе практических занятий по овладению специальными знаниями заключается в самостоятельном прочтении, просмотре, прослушивании, наблюдении, конспектировании, осмыслении, запоминании и воспроизведении определенной информации. Цель и планирование самостоятельной работы студента определяет преподаватель. Вся информация осуществляется на основе ее воспроизведения.

Так как самостоятельная работа тесно связана с учебным процессом, ее необходимо рассматривать в двух аспектах:

1. аудиторная самостоятельная работа – практические занятия;
2. внеаудиторная самостоятельная работа – подготовка к практическим занятиям, подготовка к устному опросу, участию в дискуссиях, решению практико-ориентированных задач и др.

Основные формы организации самостоятельной работы студентов определяются следующими параметрами:

- содержание учебной дисциплины;
- уровень образования и степень подготовленности студентов;
- необходимость упорядочения нагрузки студентов при самостоятельной работе.

Таким образом, самостоятельная работа студентов является важнейшей составной частью процесса обучения.

Методические указания по организации самостоятельной работы и задания для обучающихся по дисциплине «*Технологии интеллектуального труда*» обращают внимание студента на главное, существенное в изучаемой дисциплине, помогают выработать умение анализировать явления и факты, связывать теоретические положения с практикой, а также облегчают подготовку к сдаче *зачета*.

Настоящие методические указания позволят студентам самостоятельно овладеть фундаментальными знаниями, профессиональными умениями и навыками деятельности по профилю подготовки, опытом творческой и исследовательской деятельности, и направлены на формирование компетенций, предусмотренных учебным планом поданному профилю.

Видами самостоятельной работы обучающихся по дисциплине «Технологии интеллектуального труда» являются:

- самостоятельное изучение тем курса (в т. ч. рассмотрение основных категорий дисциплины, работа с литературой);
- подготовка к практическим занятиям (в т. ч. ответы на вопросы для самопроверки (самоконтроля), ответы на тестовые задания);
- подготовка к докладам;
- выполнение творческого задания;
- выполнение самостоятельного письменного домашнего задания (практико-ориентированного задания);
- подготовка к тестированию
- подготовка к зачету.

В методических указаниях представлены материалы для самостоятельной работы и рекомендации по организации отдельных её видов.

ВОПРОСЫ ДЛЯ САМОПРОВЕРКИ

Тема 1. Особенности информационных технологий для людей с ограниченными возможностями

1. Приведите примеры влияния и значения информационных технологий в современном мире.
2. Проанализируйте, как используются и в чем заключается значение адаптивных технологий в социальной и профессиональной деятельности.

Тема 2. Тифлотехнические средства/ Сурдотехнические средства/ Адаптивная компьютерная техника (Материал изучается по подгруппам в зависимости от вида ограничений здоровья обучающихся)

1. Перечислите и охарактеризуйте особенности восприятия информации людьми с нарушениями зрения/слуха
2. Охарактеризуйте применение ассистивных технических средств.

Тема 3. Дистанционные образовательные технологии

1. Охарактеризуйте технологии работы с информацией.
2. На примере конкретных ситуаций проанализируйте дистанционные образовательные технологии, применяемые в вузе.

Тема 4. Особенности интеллектуального труда

1. Перечислите и раскройте права обучающихся, меры социальной поддержки и стимулирования лиц с ОВЗ и инвалидов.
2. Приведите примеры реализации принципов адаптации к обучению в вузе лиц с ОВЗ и инвалидов.
3. На примере конкретных ситуаций определите и обоснуйте специфику интеллектуальной деятельности.

Тема 5. Развитие интеллекта в онтогенезе

1. Раскройте основные компоненты культуры интеллектуального труда студента.
2. На примере конкретных ситуаций рассмотрите организацию учебного процесса в вузе.
3. На примере конкретных ситуаций определите и обоснуйте основы саморегуляции и контроля за вниманием в процессе умственного труда.

Тема 6. Самообразование и самостоятельная работа студента

1. Рассмотрите самообразование студентов в высшей школе как предпосылку активной профессиональной деятельности и необходимое условие ее эффективности. Проиллюстрируйте примерами реальных ситуаций.

2. На примере конкретных ситуаций рассмотрите роль самообразования и самостоятельной работы в развитии студента с ОВЗ и инвалидов.

3. Охарактеризуйте и проанализируйте научные основы организации самостоятельной работы студентов.

Тема 7. Технологии работы с информацией студентов с ОВЗ и инвалидов

1. Проанализируйте информационное обеспечение изучения дисциплин в вузе.

2. Рассмотрите на конкретных примерах проявление основных навыков информационной деятельности в период обучения в вузе.

3. Раскройте и охарактеризуйте виды и формы специфики работы с разными типами источников студентов с ОВЗ и инвалидов. Проиллюстрируйте примерами реальных ситуаций.

Тема 8. Организация научно-исследовательской работы

1. Проанализируйте основные виды и организационные формы научной работы студентов в образовательной организации с учетом соблюдения требований федеральных стандартов образования.

2. На примере конкретных ситуаций определите и охарактеризуйте основные трудности и проблемы занятиями научной деятельности студентами.

Тема 9. Тайм-менеджмент

1. Раскройте психологические особенности принципы эффективного использования времени.

2. На примере конкретных ситуаций определите и обоснуйте факторы, влияющие на рациональное планирование времени.

ОСНОВНЫЕ КАТЕГОРИИ ДИСЦИПЛИНЫ

Тема 1. Особенности информационных технологий для людей с ограниченными возможностями

Информационные технологии
Универсальный дизайн.
Адаптивные технологии.

Тема 2. Тифлотехнические средства/ Сурдотехнические средства/ Адаптивная компьютерная техника (Материал изучается по подгруппам в зависимости от вида ограничений здоровья обучающихся)

Телевизионное увеличивающее устройство.
Читающая машина.
Операционная система.
Экранные лупы.
Синтезаторы речи.
Программ не визуального доступа информации.
Ассистивные средства.

Тема 3. Дистанционные образовательные технологии

Дистанционные образовательные технологии
Адаптация информационных ресурсов
Информационные объекты

Тема 4. Особенности интеллектуального труда

Образовательная среда вуза
Интеллектуальный труд
Интеллектуальной деятельности
Интеллектуальный ресурс
Интеллектуальный продукт.
Культура умственного труда

Тема 5. Развитие интеллекта в онтогенезе

Компоненты культуры интеллектуального труда
Уровень культуры интеллектуального труда
Познавательная активность
Саморегуляция

Тема 6. Самообразование и самостоятельная работа студента

Самообразование
Самоорганизация

Самостоятельная работа
Технологии интеллектуальной работы

Тема 7. Технологии работы с информацией студентов с ОВЗ и инвалидов

Информационное обеспечение

Информационная деятельность

Традиционные источники информации

Справочно-поисковый аппарат книги.

Техника быстрого чтения.

Реферирование.

Редактирование.

Технология конспектирования.

Электронная информация

Тема 8. Организация научно-исследовательской работы

Научная работа студентов

Научные исследования

Методология

Тема 9. Тайм-менеджмент

Время

Управление временем

Оптимизация распределения времени

САМООРГАНИЗАЦИЯ РАБОТЫ С ЛИТЕРАТУРОЙ

Самостоятельное изучение тем курса осуществляется на основе списка рекомендуемой литературы к дисциплине. При работе с книгой необходимо научиться правильно ее читать, вести записи. Самостоятельная работа с учебными и научными изданиями профессиональной и общекультурной тематики – это важнейшее условие формирования научного способа познания.

Основные приемы работы с литературой можно свести к следующим:

- составить перечень книг, с которыми следует познакомиться;
- перечень должен быть систематизированным (что необходимо для семинаров, что для экзаменов, что пригодится для написания курсовых и выпускных квалификационных работ (ВКР), а что выходит за рамки официальной учебной деятельности, и расширяет общую культуру);
- обязательно выписывать все выходные данные по каждой книге (при написании курсовых и выпускных квалификационных работ это позволит экономить время);
- определить, какие книги (или какие главы книг) следует прочитать более внимательно, а какие – просто просмотреть;
- при составлении перечней литературы следует посоветоваться с преподавателями и руководителями ВКР, которые помогут сориентироваться, на что стоит обратить большее внимание, а на что вообще не стоит тратить время;
- все прочитанные монографии, учебники и научные статьи следует конспектировать, но это не означает, что надо конспектировать «все подряд»: можно выписывать кратко основные идеи автора и иногда приводить наиболее яркие и показательные цитаты (с указанием страниц);
- если книга – собственная, то допускается делать на полях книги краткие пометки или же в конце книги, на пустых страницах просто сделать свой «предметный указатель», где отмечаются наиболее интересные мысли и обязательно указываются страницы в тексте автора;
- следует выработать способность «воспринимать» сложные тексты; для этого лучший прием – научиться «читать медленно», когда понятно каждое прочитанное слово (а если слово незнакомое, то либо с помощью словаря, либо с помощью преподавателя обязательно его узнать). Таким образом, чтение текста является частью познавательной деятельности. Ее цель – извлечение из текста необходимой информации.

От того, насколько осознанна читающим собственная внутренняя установка при обращении к печатному слову (найти нужные сведения, усвоить информацию полностью или частично, критически проанализировать материал и т.п.) во многом зависит эффективность осуществляемого действия. Грамотная работа с книгой, особенно если речь идет о научной литературе, предполагает соблюдение ряда правил, для овладения которыми необходимо настойчиво учиться. Это серьезный, кропотливый труд. Прежде всего, при такой работе невозможен формальный,

поверхностный подход. Не механическое заучивание, не простое накопление цитат, выдержек, а сознательное усвоение прочитанного, осмысление его, стремление дойти до сути – вот главное правило. Другое правило – соблюдение при работе над книгой определенной последовательности. Вначале следует ознакомиться с оглавлением, содержанием предисловия или введения. Это дает общую ориентировку, представление о структуре и вопросах, которые рассматриваются в книге.

Следующий этап – чтение. Первый раз целесообразно прочитать книгу с начала до конца, чтобы получить о ней цельное представление. При повторном чтении происходит постепенное глубокое осмысление каждой главы, критического материала и позитивного изложения; выделение основных идей, системы аргументов, наиболее ярких примеров и т.д. Непременным правилом чтения должно быть выяснение незнакомых слов, терминов, выражений, неизвестных имен, названий. Студентам с этой целью рекомендуется заводить специальные тетради или блокноты. Важная роль в связи с этим принадлежит библиографической подготовке студентов. Она включает в себя умение активно, быстро пользоваться научным аппаратом книги, справочными изданиями, каталогами, умение вести поиск необходимой информации, обрабатывать и систематизировать ее.

Выделяют четыре основные установки в чтении текста:

- информационно-поисковая (задача – найти, выделить искомую информацию);
- усваивающая (усилия читателя направлены на то, чтобы как можно полнее осознать и запомнить, как сами сведения, излагаемые автором, так и всю логику его рассуждений);
- аналитико-критическая (читатель стремится критически осмыслить материал, проанализировав его, определив свое отношение к нему);
- творческая (создает у читателя готовность в том или ином виде – как отправной пункт для своих рассуждений, как образ для действия по аналогии и т.п. – использовать суждения автора, ход его мыслей, результат наблюдения, разработанную методику, дополнить их, подвергнуть новой проверке).

С наличием различных установок обращения к тексту связано существование и нескольких видов чтения:

- библиографическое – просматривание карточек каталога, рекомендательных списков, сводных списков журналов и статей за год и т.п.;
- просмотровое – используется для поиска материалов, содержащих нужную информацию, обычно к нему прибегают сразу после работы со списками литературы и каталогами, в результате такого просмотра читатель устанавливает, какие из источников будут использованы в дальнейшей работе;
- ознакомительное – подразумевает сплошное, достаточно подробное прочтение отобранных статей, глав, отдельных страниц; цель – познакомиться с характером информации, узнать, какие вопросы вынесены автором на рассмотрение, провести сортировку материала;

- изучающее – предполагает доскональное освоение материала; в ходе такого чтения проявляется доверие читателя к автору, готовность принять изложенную информацию, реализуется установка на предельно полное понимание материала;

- аналитико-критическое и творческое чтение – два вида чтения близкие между собой тем, что участвуют в решении исследовательских задач.

Первый из них предполагает направленный критический анализ, как самой информации, так и способов ее получения и подачи автором; второе – поиск тех суждений, фактов, по которым, или, в связи с которыми, читатель считает нужным высказать собственные мысли.

Из всех рассмотренных видов чтения основным для студентов является изучающее – именно оно позволяет в работе с учебной и научной литературой накапливать знания в различных областях. Вот почему именно этот вид чтения в рамках образовательной деятельности должен быть освоен в первую очередь. Кроме того, при овладении данным видом чтения формируются основные приемы, повышающие эффективность работы с текстом. Научная методика работы с литературой предусматривает также ведение записи прочитанного. Это позволяет привести в систему знания, полученные при чтении, сосредоточить внимание на главных положениях, зафиксировать, закрепить их в памяти, а при необходимости вновь обратиться к ним.

Основные виды систематизированной записи прочитанного:

Аннотирование – предельно краткое связное описание просмотренной или прочитанной книги (статьи), ее содержания, источников, характера и назначения.

Планирование – краткая логическая организация текста, раскрывающая содержание и структуру изучаемого материала.

Тезирование – лаконичное воспроизведение основных утверждений автора без привлечения фактического материала.

Цитирование – дословное выписывание из текста выдержек, извлечений, наиболее существенно отражающих ту или иную мысль автора.

Конспектирование – краткое и последовательное изложение содержания прочитанного. Конспект – сложный способ изложения содержания книги или статьи в логической последовательности. Конспект аккумулирует в себе предыдущие виды записи, позволяет всесторонне охватить содержание книги, статьи. Поэтому умение составлять план, тезисы, делать выписки и другие записи определяет и технологию составления конспекта.

Как правильно составлять конспект? Внимательно прочитайте текст. Уточните в справочной литературе непонятные слова. При записи не забудьте вынести справочные данные на поля конспекта. Выделите главное, составьте план, представляющий собой перечень заголовков, подзаголовков, вопросов, последовательно раскрываемых затем в конспекте. Это первый элемент конспекта. Вторым элементом конспекта являются тезисы. Тезис -

это кратко сформулированное положение. Для лучшего усвоения и запоминания материала следует записывать тезисы своими словами. Тезисы, выдвигаемые в конспекте, нужно доказывать. Поэтому третий элемент конспекта - основные доводы, доказывающие истинность рассматриваемого тезиса. В конспекте могут быть положения и примеры. Законспектируйте материал, четко следуя пунктам плана. При конспектировании старайтесь выразить мысль своими словами. Записи следует вести четко, ясно. Грамотно записывайте цитаты. Цитируя, учитывайте лаконичность, значимость мысли. При оформлении конспекта необходимо стремиться к емкости каждого предложения. Мысли автора книги следует излагать кратко, заботясь о стиле и выразительности написанного. Число дополнительных элементов конспекта должно быть логически обоснованным, записи должны распределяться в определенной последовательности, отвечающей логической структуре произведения. Для уточнения и дополнения необходимо оставлять поля.

Конспектирование - наиболее сложный этап работы. Овладение навыками конспектирования требует от студента целеустремленности, повседневной самостоятельной работы. Конспект ускоряет повторение материала, экономит время при повторном, после определенного перерыва, обращении к уже знакомой работе. Учитывая индивидуальные особенности каждого студента, можно дать лишь некоторые, наиболее оправдавшие себя общие правила, с которыми преподаватель и обязан познакомить студентов:

1. Главное в конспекте не объем, а содержание. В нем должны быть отражены основные принципиальные положения источника, то новое, что внес его автор, основные методологические положения работы. Умение излагать мысли автора сжато, кратко и собственными словами приходит с опытом и знаниями. Но их накоплению помогает соблюдение одного важного правила – не торопиться записывать при первом же чтении, вносить в конспект лишь то, что стало ясным.

2. Форма ведения конспекта может быть самой разнообразной, она может изменяться, совершенствоваться. Но начинаться конспект всегда должен с указания полного наименования работы, фамилии автора, года и места издания; цитаты берутся в кавычки с обязательной ссылкой на страницу книги.

3. Конспект не должен быть «слепым», безликим, состоящим из сплошного текста. Особо важные места, яркие примеры выделяются цветным подчеркиванием, взятием в рамочку, оттенением, пометками на полях специальными знаками, чтобы можно было быстро найти нужное положение. Дополнительные материалы из других источников можно давать на полях, где записываются свои суждения, мысли, появившиеся уже после составления конспекта.

ПОДГОТОВКА К ПРАКТИКО-ОРИЕНТИРОВАННЫМ ЗАДАНИЯМ

Практико-ориентированные задания выступают средством формирования у студентов системы интегрированных умений и навыков, необходимых для освоения профессиональных компетенций. Это могут быть ситуации, требующие применения умений и навыков, специфичных для соответствующего профиля обучения (знания содержания предмета), ситуации, требующие организации деятельности, выбора её оптимальной структуры личностно-ориентированных ситуаций (нахождение нестандартного способа решения).

Кроме этого, они выступают средством формирования у студентов умений определять, разрабатывать и применять оптимальные методы решения профессиональных задач. Они строятся на основе ситуаций, возникающих на различных уровнях осуществления практики и формулируются в виде производственных поручений (заданий).

Под практико-ориентированными заданиями понимают задачи из окружающей действительности, связанные с формированием практических навыков, необходимых в повседневной жизни, в том числе с использованием элементов производственных процессов.

Цель практико-ориентированных заданий – приобретение умений и навыков практической деятельности по изучаемой дисциплине.

Задачи практико-ориентированных заданий:

- закрепление, углубление, расширение и детализация знаний студентов при решении конкретных задач;
- развитие познавательных способностей, самостоятельности мышления, творческой активности;
- овладение новыми методами и методиками изучения конкретной учебной дисциплины;
- обучение приемам решения практических задач;
- выработка способности логического осмысления полученных знаний для выполнения заданий;
- обеспечение рационального сочетания коллективной и индивидуальной форм обучения.

Важными отличительными особенностями практико-ориентированных задания от стандартных задач (предметных, межпредметных, прикладных) являются:

- значимость (познавательная, профессиональная, общекультурная, социальная) получаемого результата, что обеспечивает познавательную мотивацию обучающегося;
- условие задания сформулировано как сюжет, ситуация или проблема, для разрешения которой необходимо использовать знания из разных разделов основного предмета, из другого предмета или из жизни, на которые нет явного указания в тексте задания;

- информация и данные в задании могут быть представлены в различной форме (рисунок, таблица, схема, диаграмма, график и т.д.), что потребует распознавания объектов;

- указание (явное или неявное) области применения результата, полученного при решении задания.

Кроме выделенных четырех характеристик, практико-ориентированные задания имеют следующие:

1. по структуре эти задания – нестандартные, т.е. в структуре задания не все его компоненты полностью определены;

2. наличие избыточных, недостающих или противоречивых данных в условии задания, что приводит к объемной формулировке условия;

3. наличие нескольких способов решения (различная степень рациональности), причем данные способы могут быть неизвестны учащимся, и их потребуется сконструировать.

При выполнении практико-ориентированных заданий следует руководствоваться следующими общими рекомендациями:

- для выполнения практико-ориентированного задания необходимо внимательно прочитать задание, повторить лекционный материал по соответствующей теме, изучить рекомендуемую литературу, в т.ч. дополнительную;

- выполнение практико-ориентированного задания включает постановку задачи, выбор способа решения задания, разработку алгоритма практических действий, программы, рекомендаций, сценария и т. п.;

- если практико-ориентированное задание выдается по вариантам, то получить номер варианта исходных данных у преподавателя; если нет вариантов, то нужно подобрать исходные данные самостоятельно, используя различные источники информации;

- для выполнения практико-ориентированного задания может использоваться метод малых групп. Работа в малых группах предполагает решение определенных образовательных задач в рамках небольших групп с последующим обсуждением полученных результатов. Этот метод развивает навыки сотрудничества, достижения компромиссного решения, аналитические способности.

ПОДГОТОВКА К ТЕСТИРОВАНИЮ

Тесты – это вопросы или задания, предусматривающие конкретный, краткий, четкий ответ на имеющиеся эталоны ответов. При самостоятельной подготовке к тестированию студенту необходимо:

1. готовясь к тестированию, проработать информационный материал по дисциплине; проконсультироваться с преподавателем по вопросу выбора учебной литературы;

2. четко выяснить все условия тестирования заранее. Студент должен знать, сколько тестов ему будет предложено, сколько времени отводится на тестирование, какова система оценки результатов и т. д.;

3. приступая к работе с тестами, внимательно и до конца нужно прочитать вопрос и предлагаемые варианты ответов; выбрать правильные (их может быть несколько); на отдельном листке ответов вписать цифру вопроса и буквы, соответствующие правильным ответам;

- в процессе решения желательно применять несколько подходов в решении задания. Это позволяет максимально гибко оперировать методами решения, находя каждый раз оптимальный вариант;

- не нужно тратить слишком много времени на трудный вопрос, нужно переходить к другим тестовым заданиям; к трудному вопросу можно обратиться в конце;

- обязательно необходимо оставить время для проверки ответов, чтобы избежать механических ошибок.

ПОДГОТОВКА ДОКЛАДА

Одной из форм текущего контроля является доклад, который представляет собой продукт самостоятельной работы студента.

Доклад - это публичное выступление по представлению полученных результатов решения определенной учебно-практической, учебно-исследовательской или научной темы.

Как правило, в основу доклада ложится анализ литературы по проблеме. Он должен носить характер краткого, но в то же время глубоко аргументированного устного сообщения. В нем студент должен, по возможности, полно осветить различные точки зрения на проблему, выразить собственное мнение, сделать критический анализ теоретического и практического материала.

Подготовка доклада является обязательной для обучающихся, если доклад презентацией указан в перечне форм текущего контроля успеваемости в рабочей программе дисциплины.

Доклад должен быть рассчитан на 7-10 минут. Как правило, предполагает подготовку презентации.

Презентация (от англ. «presentation» - представление) - это набор цветных слайдов на определенную тему, который хранится в файле специального формата с расширением PP.

Целью презентации - донести до целевой аудитории полноценную информацию об объекте презентации, изложенной в докладе, в удобной форме.

Перечень примерных тем докладов с презентацией представлен в рабочей программе дисциплины, он выдается обучающимся заблаговременно вместе с методическими указаниями по подготовке. Темы могут распределяться студентами самостоятельно (по желанию), а также закрепляться преподавателем дисциплины.

При подготовке доклада с презентацией обучающийся должен продемонстрировать умение самостоятельного изучения отдельных вопросов, структурирования основных положений рассматриваемых проблем, публичного выступления, позиционирования себя перед коллективом, навыки работы с библиографическими источниками и оформления научных текстов.

В ходе подготовки к докладу с презентацией обучающемуся необходимо:

- выбрать тему и определить цель выступления.

Для этого, остановитесь на теме, которая вызывает у Вас больший интерес; определите цель выступления; подумайте, достаточно ли вы знаете по выбранной теме или проблеме и сможете ли найти необходимый материал;

- осуществить сбор материала к выступлению.

Начинайте подготовку к докладу заранее; обращайтесь к справочникам, энциклопедиям, научной литературе по данной проблеме; записывайте необходимую информацию на отдельных листах или тетради;

- организовать работу с литературой.

При подборе литературы по интересующей теме определить конкретную цель поиска: что известно по данной теме? что хотелось бы узнать? для чего нужна эта информация? как ее можно использовать в практической работе?

- во время изучения литературы следует: записывать вопросы, которые возникают по мере ознакомления с источником, а также ключевые слова, мысли, суждения; представлять наглядные примеры из практики;

- обработать материал.

Учитывайте подготовку и интересы слушателей; излагайте правдивую информацию; все мысли должны быть взаимосвязаны между собой.

При подготовке доклада с презентацией особо необходимо обратить внимание на следующее:

- подготовка доклада начинается с изучения источников, рекомендованных к соответствующему разделу дисциплины, а также специальной литературы для докладчика, список которой можно получить у преподавателя;

- важно также ознакомиться с имеющимися по данной теме монографиями, учебными пособиями, научными информационными статьями, опубликованными в периодической печати.

Относительно небольшой объем текста доклада, лимит времени, отведенного для публичного выступления, обуславливает потребность в тщательном отборе материала, умелом выделении главных положений в содержании доклада, использовании наиболее доказательных фактов и убедительных примеров, исключении повторений и многословия.

Решить эти задачи помогает составление развернутого плана.

План доклада должен содержать следующие главные компоненты: краткое вступление, вопросы и их основные тезисы, заключение, список литературы.

После составления плана можно приступить к написанию текста. Во вступлении важно показать актуальность проблемы, ее практическую значимость. При изложении вопросов темы раскрываются ее основные положения. Материал содержания вопросов полезно располагать в таком порядке: тезис; доказательство тезиса; вывод и т. д.

Тезис - это главное основополагающее утверждение. Он обосновывается путем привлечения необходимых цитат, цифрового материала, ссылок на статьи. При изложении содержания вопросов особое внимание должно быть обращено на раскрытие причинно-следственных связей, логическую последовательность тезисов, а также на формулирование окончательных выводов. Выводы должны быть краткими, точными, достаточно аргументированными всем содержанием доклада.

В процессе подготовки доклада студент может получить консультацию у преподавателя, а в случае необходимости уточнить отдельные положения.

Выступление

При подготовке к докладу перед аудиторией необходимо выбрать способ выступления:

- устное изложение с опорой на конспект (опорой могут также служить заранее подготовленные слайды);
- чтение подготовленного текста.

Чтение заранее написанного текста значительно уменьшает влияние выступления на аудиторию. Запоминание написанного текста заметно сковывает выступающего и привязывает к заранее составленному плану, не давая возможности откликаться на реакцию аудитории.

Короткие фразы легче воспринимаются на слух, чем длинные.

Необходимо избегать сложных предложений, причастных и деепричастных оборотов. Излагая сложный вопрос, нужно постараться передать информацию по частям.

Слова в речи надо произносить четко и понятно, не надо говорить слишком быстро или, наоборот, растягивать слова. Надо произнести четко особенно ударную гласную, что оказывает наибольшее влияние на разборчивость речи.

Пауза в устной речи выполняет ту же роль, что знаки препинания в письменной. После сложных выводов или длинных предложений необходимо сделать паузу, чтобы слушатели могли вдуматься в сказанное или правильно понять сделанные выводы. Если выступающий хочет, чтобы его понимали, то не следует говорить без паузы дольше, чем пять с половиной секунд.

Особое место в выступлении занимает обращение к аудитории. Известно, что обращение к собеседнику по имени создает более доверительный контекст деловой беседы. При публичном выступлении также можно использовать подобные приемы. Так, косвенными обращениями могут служить такие выражения, как «Как Вам известно», «Уверен, что Вас это не оставит равнодушными». Выступающий показывает, что слушатели интересны ему, а это самый простой путь достижения взаимопонимания.

Во время выступления важно постоянно контролировать реакцию слушателей. Внимательность и наблюдательность в сочетании с опытом позволяют оратору уловить настроение публики. Возможно, рассмотрение некоторых вопросов придется сократить или вовсе отказаться от них.

После выступления нужно быть готовым к ответам на возникшие у аудитории вопросы.

Стоит обратить внимание на вербальные и невербальные составляющие общения. Небрежность в жестах недопустима. Жесты могут быть приглашающими, отрицающими, вопросительными, они могут подчеркнуть нюансы выступления.

Презентация

Презентация наглядно сопровождает выступление.

Этапы работы над презентацией могут быть следующими:

- осмыслите тему, выделите вопросы, которые должны быть освещены в рамках данной темы;
- составьте тезисы собранного материала. Подумайте, какая часть информации может быть подкреплена или полностью заменена изображениями, какую информацию можно представить в виде схем;
- подберите иллюстративный материал к презентации: фотографии, рисунки, фрагменты художественных и документальных фильмов, материалы кинохроники, разработайте необходимые схемы;
- подготовленный материал систематизируйте и «упакуйте» в отдельные блоки, которые будут состоять из собственно текста (небольшого по объему), схем, графиков, таблиц и т.д.;
- создайте слайды презентации в соответствии с необходимыми требованиями;
- просмотрите презентацию, оцените ее наглядность, доступность, соответствие языковым нормам.

Требования к оформлению презентации

Компьютерную презентацию, сопровождающую выступление докладчика, удобнее всего подготовить в программе MS Power Point.

Презентация как документ представляет собой последовательность сменяющих друг друга слайдов. Чаще всего демонстрация презентации проецируется на большом экране, реже – раздается собравшимся как печатный материал.

Количество слайдов должно быть пропорционально содержанию и продолжительности выступления (например, для 5-минутного выступления рекомендуется использовать не более 10 слайдов).

На первом слайде обязательно представляется тема выступления и сведения об авторах.

Следующие слайды можно подготовить, используя две различные стратегии их подготовки:

1-я стратегия: на слайды выносятся опорный конспект выступления и ключевые слова с тем, чтобы пользоваться ими как планом для выступления. В этом случае к слайдам предъявляются следующие требования:

- объем текста на слайде – не больше 7 строк;
- маркированный/нумерованный список содержит не более 7 элементов;
- отсутствуют знаки пунктуации в конце строк в маркированных и нумерованных списках;
- значимая информация выделяется с помощью цвета, кегля, эффектов анимации.

Особо внимательно необходимо проверить текст на отсутствие ошибок и опечаток. Основная ошибка при выборе данной стратегии состоит в том, что выступающие заменяют свою речь чтением текста со слайдов.

2-я стратегия: на слайды помещается фактический материал (таблицы, графики, фотографии и пр.), который является уместным и достаточным средством наглядности, помогает в раскрытии стержневой идеи выступления. В этом случае к слайдам предъявляются следующие требования:

- выбранные средства визуализации информации (таблицы, схемы, графики и т. д.) соответствуют содержанию;
- использованы иллюстрации хорошего качества (высокого разрешения), с четким изображением (как правило, никто из присутствующих не заинтересован вчитываться в текст на ваших слайдах и всматриваться в мелкие иллюстрации).

Максимальное количество графической информации на одном слайде – 2 рисунка (фотографии, схемы и т.д.) с текстовыми комментариями (не более 2 строк к каждому). Наиболее важная информация должна располагаться в центре экрана.

Обычный слайд, без эффектов анимации, должен демонстрироваться на экране не менее 10 - 15 секунд. За меньшее время аудитория не успеет осознать содержание слайда.

Слайд с анимацией в среднем должен находиться на экране не меньше 40 – 60 секунд (без учета времени на случайно возникшее обсуждение). В связи с этим лучше настроить презентацию не на автоматический показ, а на смену слайдов самим докладчиком.

Особо тщательно необходимо отнестись к оформлению презентации. Для всех слайдов презентации по возможности необходимо использовать один и тот же шаблон оформления, кегль – для заголовков - не меньше 24 пунктов, для информации - не менее 18.

В презентациях не принято ставить переносы в словах.

Наилучшей цветовой гаммой для презентации являются контрастные цвета фона и текста (белый фон – черный текст; темно-синий фон – светло-желтый текст и т. д.).

Лучше не смешивать разные типы шрифтов в одной презентации.

Рекомендуется не злоупотреблять прописными буквами (они читаются хуже).

ПОДГОТОВКА К ПРОМЕЖУТОЧНОЙ АТТЕСТАЦИИ

При подготовке к *зачету* по дисциплине «*Технологии интеллектуального труда*» обучающемуся рекомендуется:

1. повторить пройденный материал и ответить на вопросы, используя конспект и материалы лекций. Если по каким-либо вопросам у студента недостаточно информации в лекционных материалах, то необходимо получить информацию из раздаточных материалов и/или учебников (литературы), рекомендованных для изучения дисциплины «*Технологии интеллектуального труда*».

Целесообразно также дополнить конспект лекций наиболее существенными и важными тезисами для рассматриваемого вопроса;

2. при изучении основных и дополнительных источников информации в рамках выполнения заданий на *зачете* особое внимание необходимо уделять схемам, рисункам, графикам и другим иллюстрациям, так как подобные графические материалы, как правило, в наглядной форме отражают главное содержание изучаемого вопроса;

3. при изучении основных и дополнительных источников информации в рамках выполнения заданий на *зачете* (в случаях, когда отсутствует иллюстративный материал) особое внимание необходимо обращать на наличие в тексте словосочетаний вида «во-первых», «во-вторых» и т.д., а также дефисов и перечислений (цифровых или буквенных), так как эти признаки, как правило, позволяют структурировать ответ на предложенное задание.

Подобную текстовую структуризацию материала слушатель может трансформировать в рисунки, схемы и т. п. для более краткого, наглядного и удобного восприятия (иллюстрации целесообразно отразить в конспекте лекций – это позволит оперативно и быстро найти, в случае необходимости, соответствующую информацию);

4. следует также обращать внимание при изучении материала для подготовки к *зачету* на словосочетания вида «таким образом», «подводя итог сказанному» и т.п., так как это признаки выражения главных мыслей и выводов по изучаемому вопросу (пункту, разделу). В отдельных случаях выводы по теме (разделу, главе) позволяют полностью построить (восстановить, воссоздать) ответ на поставленный вопрос (задание), так как содержат в себе основные мысли и тезисы для ответа.

МИНОБРНАУКИ РОССИИ

ФГБОУ ВО «Уральский государственный горный университет»



МЕТОДИЧЕСКИЕ УКАЗАНИЯ ПО ОРГАНИЗАЦИИ САМОСТОЯТЕЛЬНОЙ РАБОТЫ И ЗАДАНИЯ ДЛЯ ОБУЧАЮЩИХСЯ

СРЕДСТВА КОММУНИКАЦИИ В УЧЕБНОЙ И ПРОФЕССИОНАЛЬНОЙ ДЕЯТЕЛЬНОСТИ

Направление подготовки
38.03.02 Менеджмент

Профиль
Производственный менеджмент

квалификация выпускника: **бакалавр**

Автор: Полянок О.В., к.пс.н.

Одобрена на заседании кафедры

Управления персоналом

(название кафедры)

Зав. кафедрой

Ветош

(подпись)

Ветошкина Т.А.

(Фамилия И.О.)

Протокол № 1 от 16.09.2021

(Дата)

Рассмотрена методической комиссией

Инженерно-экономического факультета

(название факультета)

Председатель

Мочалова

(подпись)

Мочалова Л.А.

(Фамилия И.О.)

Протокол № 1 от 29.09.2021

(Дата)

Екатеринбург

СОДЕРЖАНИЕ

ВВЕДЕНИЕ.....	3
ВОПРОСЫ ДЛЯ САМОПРОВЕРКИ.....	6
ОСНОВНЫЕ КАТЕГОРИИ ДИСЦИПЛИНЫ.....	9
САМООРГАНИЗАЦИЯ РАБОТЫ С ЛИТЕРАТУРОЙ.....	11
ПОДГОТОВКА К ПРАКТИКО-ОРИЕНТИРОВАННЫМ ЗАДАНИЯМ.....	14
ПОДГОТОВКА К ТЕСТИРОВАНИЮ.....	16
ПОДГОТОВКА К ПРОМЕЖУТОЧНОЙ АТТЕСТАЦИИ.....	17

ВВЕДЕНИЕ

Самостоятельная работа в высшем учебном заведении – это часть учебного процесса, метод обучения, прием учебно-познавательной деятельности, комплексная целевая стандартизованная учебная деятельность с запланированными видом, типом, формами контроля.

Самостоятельная работа представляет собой плановую деятельность обучающихся по поручению и под методическим руководством преподавателя.

Целью самостоятельной работы студентов является закрепление тех знаний, которые они получили на аудиторных занятиях, а также способствование развитию у студентов творческих навыков, инициативы, умению организовать свое время.

Самостоятельная работа реализует следующие задачи:

- предполагает освоение курса дисциплины;
- помогает освоению навыков учебной и научной работы;
- способствует осознанию ответственности процесса познания;
- способствует углублению и пополнению знаний студентов, освоению ими навыков и умений;
- формирует интерес к познавательным действиям, освоению методов и приемов познавательного процесса,
- создает условия для творческой и научной деятельности обучающихся;
- способствует развитию у студентов таких личных качеств, как целеустремленность, заинтересованность, исследование нового.

Самостоятельная работа обучающегося выполняет следующие функции:

- развивающую (повышение культуры умственного труда, приобщение к творческим видам деятельности, обогащение интеллектуальных способностей студентов);
- информационно-обучающую (учебная деятельность студентов на аудиторных занятиях, неподкрепленная самостоятельной работой, становится мало результативной);
- ориентирующую и стимулирующую (процессу обучения придается ускорение и мотивация);
- воспитательную (формируются и развиваются профессиональные качества бакалавра и гражданина);
- исследовательскую (новый уровень профессионально-творческого мышления).

Организация самостоятельной работы студентов должна опираться на определенные требования, а, именно:

- сложность осваиваемых знаний должна соответствовать уровню развития студентов;
- стандартизация заданий в соответствии с логической системой курса дисциплины;

- объем задания должен соответствовать уровню студента;
- задания должны быть адаптированными к уровню студентов.

Содержание самостоятельной работы студентов представляет собой, с одной стороны, совокупность теоретических и практических учебных заданий, которые должен выполнить студент в процессе обучения, объект его деятельности; с другой стороны – это способ деятельности студента по выполнению соответствующего теоретического или практического учебного задания.

Свое внешнее выражение содержание самостоятельной работы студентов находит во всех организационных формах аудиторной и внеаудиторной деятельности, в ходе самостоятельного выполнения различных заданий.

Функциональное предназначение самостоятельной работы студентов в процессе практических занятий по овладению специальными знаниями заключается в самостоятельном прочтении, просмотре, прослушивании, наблюдении, конспектировании, осмыслении, запоминании и воспроизведении определенной информации. Цель и планирование самостоятельной работы студента определяет преподаватель. Вся информация осуществляется на основе ее воспроизведения.

Так как самостоятельная работа тесно связана с учебным процессом, ее необходимо рассматривать в двух аспектах:

1. аудиторная самостоятельная работа – практические занятия;
2. внеаудиторная самостоятельная работа – подготовка к практическим занятиям, подготовка к устному опросу, участию в дискуссиях, решению практико-ориентированных задач и др.

Основные формы организации самостоятельной работы студентов определяются следующими параметрами:

- содержание учебной дисциплины;
- уровень образования и степень подготовленности студентов;
- необходимость упорядочения нагрузки студентов при самостоятельной работе.

Таким образом, самостоятельная работа студентов является важнейшей составной частью процесса обучения.

Методические указания по организации самостоятельной работы и задания для обучающихся по дисциплине *«Средства коммуникации в учебной и профессионально деятельности»* обращают внимание студента на главное, существенное в изучаемой дисциплине, помогают выработать умение анализировать явления и факты, связывать теоретические положения с практикой, а также облегчают подготовку к сдаче *зачета*.

Настоящие методические указания позволят студентам самостоятельно овладеть фундаментальными знаниями, профессиональными умениями и навыками деятельности по профилю подготовки, опытом творческой и исследовательской деятельности, и направлены на формирование компетенций, предусмотренных учебным планом поданному профилю.

Видами самостоятельной работы обучающихся по дисциплине «Средства коммуникации в учебной и профессиональной деятельности» являются:

- самостоятельное изучение тем курса (в т. ч. рассмотрение основных категорий дисциплины, работа с литературой);
- подготовка к практическим занятиям (в т. ч. ответы на вопросы для самопроверки (самоконтроля), ответы на тестовые задания);
- выполнение самостоятельного письменного домашнего задания (практико-ориентированного задания);
- подготовка к тестированию
- подготовка к зачету.

В методических указаниях представлены материалы для самостоятельной работы и рекомендации по организации отдельных её видов.

ВОПРОСЫ ДЛЯ САМОПРОВЕРКИ

Тема 1. Сущность коммуникации в разных социальных сферах. Основные функции и виды коммуникации

1. Перечислите и охарактеризуйте особенности общения людей, имеющих нарушения слуха, зрения, речи.
2. Приведите примеры влияния межличностного общения на профессиональную деятельность.
3. Проанализируйте, как проявляются речевые способности и в чем заключается их значение в профессиональном общении.

Тема 2. Понятие деловой этики. Методы постановки целей в деловой коммуникации

1. Перечислите и охарактеризуйте особенности делового общения.
2. Охарактеризуйте проблемы этики дистанционного общения.
3. Охарактеризуйте на примере конкретных ситуаций процесс деловых переговоров.

Тема 3. Специфика вербальной и невербальной коммуникации

1. Охарактеризуйте особенности вербальной коммуникации.
2. На примере конкретных ситуаций проанализируйте контексты вербальной коммуникации.
3. Проанализируйте на конкретных примерах особенности невербальной коммуникации.

Тема 4. Эффективное общение

1. Перечислите и раскройте условия эффективного общения.
2. Приведите примеры реализации принципов построения успешного межличностного общения.
3. На примере конкретных ситуаций определите и обоснуйте критерии эффективности коммуникации.

Тема 5. Основные коммуникативные барьеры и пути их преодоления в межличностном общении. Стили поведения в конфликтной ситуации

1. Раскройте основные причины конфликтов в межличностном общении.

2. На примере конкретных ситуаций рассмотрите барьеры общения в условиях образовательной среды.

3. На примере конкретных ситуаций определите и обоснуйте возможные проблемы межличностного общения лиц, имеющих ограничения здоровья.

Тема 6. Способы психологической защиты

1. Рассмотрите механизмы психологической защиты.

2. На примере конкретных ситуаций рассмотрите поведение в эмоционально напряженных ситуациях.

3. Охарактеризуйте техники, снижающие и повышающие напряжение.

Тема 7. Виды и формы взаимодействия студентов в условиях образовательной организации

1. Проанализируйте факторы сплоченности коллектива.

2. Рассмотрите на конкретных примерах динамические процессы в группе: групповое давление, феномен группомыслия, феномен подчинения авторитету.

3. Раскройте и охарактеризуйте виды и формы взаимодействия. Проиллюстрируйте примерами реальных ситуаций.

Тема 8. Моделирование ситуаций, связанных с различными аспектами учебы и жизнедеятельности студентов инвалидов

1. Проанализируйте организацию учебного процесса в образовательной организации с учетом соблюдения требований федеральных стандартов образования.

2. На примере конкретных ситуаций определите и охарактеризуйте основные трудности и проблемы, встречающиеся у студентов-инвалидов в процессе обучения.

Тема 9. Формы, методы, технологии самопрезентации

1. Раскройте психологические особенности и этапы подготовки публичного выступления.

2. На примере конкретных ситуаций определите и обоснуйте факторы, влияющие на успешность публичного выступления.

ОСНОВНЫЕ КАТЕГОРИИ ДИСЦИПЛИНЫ

Тема 1. Сущность коммуникации в разных социальных сферах. Основные функции и виды коммуникации

Коммуникации
Межличностное общение
Структура общения
Функции коммуникации

Тема 2. Понятие деловой этики. Методы постановки целей в деловой коммуникации

Деловое общение
Деловые переговоры
Этика общения
Дистанционное общение.

Тема 3. Специфика вербальной и невербальной коммуникации Вербальная коммуникация Невербальная коммуникация

Тема 4. Эффективное общение

Эффективное общение
Первое впечатление
Обратная связь
Эффективность коммуникации

Тема 5. Основные коммуникативные барьеры и пути их преодоления в межличностном общении. Стили поведения в конфликтной ситуации

Конфликт
Барьеры общения
Барьер речи
Организация взаимодействия

Тема 6. Способы психологической защиты

Психологическая защита
Защитные механизмы
Эмоциональная напряженность

Тема 7. Виды и формы взаимодействия студентов в условиях образовательной организации

Группа
Коллектив

Групповое давление
Феномен группомыслия,
Феномен подчинения авторитету
Обособление.
Диктат.
Подчинение.
Вызов.
Выгода.
Соперничество.
Сотрудничество.
Взаимодействие.
Взаимопонимание.

**Тема 8. Моделирование ситуаций, связанных с различными аспектами
учебы и жизнедеятельности студентов инвалидов**

Учебный процесс
Образовательная организация
Федеральные стандарты образования
Учебные занятия

Тема 9. Формы, методы, технологии самопрезентации

Самопрезентация
Презентация
Публичное выступление

САМООРГАНИЗАЦИЯ РАБОТЫ С ЛИТЕРАТУРОЙ

Самостоятельное изучение тем курса осуществляется на основе списка рекомендуемой литературы к дисциплине. При работе с книгой необходимо научиться правильно ее читать, вести записи. Самостоятельная работа с учебными и научными изданиями профессиональной и общекультурной тематики – это важнейшее условие формирования научного способа познания.

Основные приемы работы с литературой можно свести к следующим:

- составить перечень книг, с которыми следует познакомиться;
- перечень должен быть систематизированным (что необходимо для семинаров, что для экзаменов, что пригодится для написания курсовых и выпускных квалификационных работ (ВКР), а что выходит за рамки официальной учебной деятельности, и расширяет общую культуру);
- обязательно выписывать все выходные данные по каждой книге (при написании курсовых и выпускных квалификационных работ это позволит экономить время);
- определить, какие книги (или какие главы книг) следует прочитать более внимательно, а какие – просто просмотреть;
- при составлении перечней литературы следует посоветоваться с преподавателями и руководителями ВКР, которые помогут сориентироваться, на что стоит обратить большее внимание, а на что вообще не стоит тратить время;
- все прочитанные монографии, учебники и научные статьи следует конспектировать, но это не означает, что надо конспектировать «все подряд»: можно выписывать кратко основные идеи автора и иногда приводить наиболее яркие и показательные цитаты (с указанием страниц);
- если книга – собственная, то допускается делать на полях книги краткие пометки или же в конце книги, на пустых страницах просто сделать свой «предметный указатель», где отмечаются наиболее интересные мысли и обязательно указываются страницы в тексте автора;
- следует выработать способность «воспринимать» сложные тексты; для этого лучший прием – научиться «читать медленно», когда понятно каждое прочитанное слово (а если слово незнакомое, то либо с помощью словаря, либо с помощью преподавателя обязательно его узнать). Таким образом, чтение текста является частью познавательной деятельности. Ее цель – извлечение из текста необходимой информации.

От того, насколько осознанна читающим собственная внутренняя установка при обращении к печатному слову (найти нужные сведения, усвоить информацию полностью или частично, критически проанализировать материал и т.п.) во многом зависит эффективность осуществляемого действия. Грамотная работа с книгой, особенно если речь идет о научной литературе, предполагает соблюдение ряда правил, для овладения которыми необходимо настойчиво учиться. Это серьезный, кропотливый труд. Прежде всего, при такой работе невозможен формальный,

поверхностный подход. Не механическое заучивание, не простое накопление цитат, выдержек, а сознательное усвоение прочитанного, осмысление его, стремление дойти до сути – вот главное правило. Другое правило – соблюдение при работе над книгой определенной последовательности. Вначале следует ознакомиться с оглавлением, содержанием предисловия или введения. Это дает общую ориентировку, представление о структуре и вопросах, которые рассматриваются в книге.

Следующий этап – чтение. Первый раз целесообразно прочитать книгу с начала до конца, чтобы получить о ней цельное представление. При повторном чтении происходит постепенное глубокое осмысление каждой главы, критического материала и позитивного изложения; выделение основных идей, системы аргументов, наиболее ярких примеров и т.д. Непременным правилом чтения должно быть выяснение незнакомых слов, терминов, выражений, неизвестных имен, названий. Студентам с этой целью рекомендуется заводить специальные тетради или блокноты. Важная роль в связи с этим принадлежит библиографической подготовке студентов. Она включает в себя умение активно, быстро пользоваться научным аппаратом книги, справочными изданиями, каталогами, умение вести поиск необходимой информации, обрабатывать и систематизировать ее.

Выделяют четыре основные установки в чтении текста:

- информационно-поисковая (задача – найти, выделить искомую информацию);
- усваивающая (усилия читателя направлены на то, чтобы как можно полнее осознать и запомнить, как сами сведения, излагаемые автором, так и всю логику его рассуждений);
- аналитико-критическая (читатель стремится критически осмыслить материал, проанализировав его, определив свое отношение к нему);
- творческая (создает у читателя готовность в том или ином виде – как отправной пункт для своих рассуждений, как образ для действия по аналогии и т.п. – использовать суждения автора, ход его мыслей, результат наблюдения, разработанную методику, дополнить их, подвергнуть новой проверке).

С наличием различных установок обращения к тексту связано существование и нескольких видов чтения:

- библиографическое – просматривание карточек каталога, рекомендательных списков, сводных списков журналов и статей за год и т.п.;
- просмотровое – используется для поиска материалов, содержащих нужную информацию, обычно к нему прибегают сразу после работы со списками литературы и каталогами, в результате такого просмотра читатель устанавливает, какие из источников будут использованы в дальнейшей работе;
- ознакомительное – подразумевает сплошное, достаточно подробное прочтение отобранных статей, глав, отдельных страниц; цель – познакомиться с характером информации, узнать, какие вопросы вынесены автором на рассмотрение, провести сортировку материала;

- изучающее – предполагает доскональное освоение материала; в ходе такого чтения проявляется доверие читателя к автору, готовность принять изложенную информацию, реализуется установка на предельно полное понимание материала;

- аналитико-критическое и творческое чтение – два вида чтения близкие между собой тем, что участвуют в решении исследовательских задач.

Первый из них предполагает направленный критический анализ, как самой информации, так и способов ее получения и подачи автором; второе – поиск тех суждений, фактов, по которым, или, в связи с которыми, читатель считает нужным высказать собственные мысли.

Из всех рассмотренных видов чтения основным для студентов является изучающее – именно оно позволяет в работе с учебной и научной литературой накапливать знания в различных областях. Вот почему именно этот вид чтения в рамках образовательной деятельности должен быть освоен в первую очередь. Кроме того, при овладении данным видом чтения формируются основные приемы, повышающие эффективность работы с текстом. Научная методика работы с литературой предусматривает также ведение записи прочитанного. Это позволяет привести в систему знания, полученные при чтении, сосредоточить внимание на главных положениях, зафиксировать, закрепить их в памяти, а при необходимости вновь обратиться к ним.

Основные виды систематизированной записи прочитанного:

Аннотирование – предельно краткое связное описание просмотренной или прочитанной книги (статьи), ее содержания, источников, характера и назначения.

Планирование – краткая логическая организация текста, раскрывающая содержание и структуру изучаемого материала.

Тезирование – лаконичное воспроизведение основных утверждений автора без привлечения фактического материала.

Цитирование – дословное выписывание из текста выдержек, извлечений, наиболее существенно отражающих ту или иную мысль автора.

Конспектирование – краткое и последовательное изложение содержания прочитанного. Конспект – сложный способ изложения содержания книги или статьи в логической последовательности. Конспект аккумулирует в себе предыдущие виды записи, позволяет всесторонне охватить содержание книги, статьи. Поэтому умение составлять план, тезисы, делать выписки и другие записи определяет и технологию составления конспекта.

Как правильно составлять конспект? Внимательно прочитайте текст. Уточните в справочной литературе непонятные слова. При записи не забудьте вынести справочные данные на поля конспекта. Выделите главное, составьте план, представляющий собой перечень заголовков, подзаголовков, вопросов, последовательно раскрываемых затем в конспекте. Это первый элемент конспекта. Вторым элементом конспекта являются тезисы. Тезис -

это кратко сформулированное положение. Для лучшего усвоения и запоминания материала следует записывать тезисы своими словами. Тезисы, выдвигаемые в конспекте, нужно доказывать. Поэтому третий элемент конспекта - основные доводы, доказывающие истинность рассматриваемого тезиса. В конспекте могут быть положения и примеры. Законспектируйте материал, четко следуя пунктам плана. При конспектировании старайтесь выразить мысль своими словами. Записи следует вести четко, ясно. Грамотно записывайте цитаты. Цитируя, учитывайте лаконичность, значимость мысли. При оформлении конспекта необходимо стремиться к емкости каждого предложения. Мысли автора книги следует излагать кратко, заботясь о стиле и выразительности написанного. Число дополнительных элементов конспекта должно быть логически обоснованным, записи должны распределяться в определенной последовательности, отвечающей логической структуре произведения. Для уточнения и дополнения необходимо оставлять поля.

Конспектирование - наиболее сложный этап работы. Овладение навыками конспектирования требует от студента целеустремленности, повседневной самостоятельной работы. Конспект ускоряет повторение материала, экономит время при повторном, после определенного перерыва, обращении к уже знакомой работе. Учитывая индивидуальные особенности каждого студента, можно дать лишь некоторые, наиболее оправдавшие себя общие правила, с которыми преподаватель и обязан познакомить студентов:

1. Главное в конспекте не объем, а содержание. В нем должны быть отражены основные принципиальные положения источника, то новое, что внес его автор, основные методологические положения работы. Умение излагать мысли автора сжато, кратко и собственными словами приходит с опытом и знаниями. Но их накоплению помогает соблюдение одного важного правила – не торопиться записывать при первом же чтении, вносить в конспект лишь то, что стало ясным.

2. Форма ведения конспекта может быть самой разнообразной, она может изменяться, совершенствоваться. Но начинаться конспект всегда должен с указания полного наименования работы, фамилии автора, года и места издания; цитаты берутся в кавычки с обязательной ссылкой на страницу книги.

3. Конспект не должен быть «слепым», безликим, состоящим из сплошного текста. Особо важные места, яркие примеры выделяются цветным подчеркиванием, взятием в рамочку, оттенением, пометками на полях специальными знаками, чтобы можно было быстро найти нужное положение. Дополнительные материалы из других источников можно давать на полях, где записываются свои суждения, мысли, появившиеся уже после составления конспекта.

ПОДГОТОВКА К ПРАКТИКО-ОРИЕНТИРОВАННЫМ ЗАДАНИЯМ

Практико-ориентированные задания выступают средством формирования у студентов системы интегрированных умений и навыков, необходимых для освоения профессиональных компетенций. Это могут быть ситуации, требующие применения умений и навыков, специфичных для соответствующего профиля обучения (знания содержания предмета), ситуации, требующие организации деятельности, выбора её оптимальной структуры личностно-ориентированных ситуаций (нахождение нестандартного способа решения).

Кроме этого, они выступают средством формирования у студентов умений определять, разрабатывать и применять оптимальные методы решения профессиональных задач. Они строятся на основе ситуаций, возникающих на различных уровнях осуществления практики и формулируются в виде производственных поручений (заданий).

Под практико-ориентированными заданиями понимают задачи из окружающей действительности, связанные с формированием практических навыков, необходимых в повседневной жизни, в том числе с использованием элементов производственных процессов.

Цель практико-ориентированных заданий – приобретение умений и навыков практической деятельности по изучаемой дисциплине.

Задачи практико-ориентированных заданий:

- закрепление, углубление, расширение и детализация знаний студентов при решении конкретных задач;
- развитие познавательных способностей, самостоятельности мышления, творческой активности;
- овладение новыми методами и методиками изучения конкретной учебной дисциплины;
- обучение приемам решения практических задач;
- выработка способности логического осмысления полученных знаний для выполнения заданий;
- обеспечение рационального сочетания коллективной и индивидуальной форм обучения.

Важными отличительными особенностями практико-ориентированных задания от стандартных задач (предметных, межпредметных, прикладных) являются:

- значимость (познавательная, профессиональная, общекультурная, социальная) получаемого результата, что обеспечивает познавательную мотивацию обучающегося;
- условие задания сформулировано как сюжет, ситуация или проблема, для разрешения которой необходимо использовать знания из разных разделов основного предмета, из другого предмета или из жизни, на которые нет явного указания в тексте задания;

- информация и данные в задании могут быть представлены в различной форме (рисунок, таблица, схема, диаграмма, график и т.д.), что потребует распознавания объектов;

- указание (явное или неявное) области применения результата, полученного при решении задания.

Кроме выделенных четырех характеристик, практико-ориентированные задания имеют следующие:

1. по структуре эти задания – нестандартные, т.е. в структуре задания не все его компоненты полностью определены;

2. наличие избыточных, недостающих или противоречивых данных в условии задания, что приводит к объемной формулировке условия;

3. наличие нескольких способов решения (различная степень рациональности), причем данные способы могут быть неизвестны учащимся, и их потребуется сконструировать.

При выполнении практико-ориентированных заданий следует руководствоваться следующими общими рекомендациями:

- для выполнения практико-ориентированного задания необходимо внимательно прочитать задание, повторить лекционный материал по соответствующей теме, изучить рекомендуемую литературу, в т.ч. дополнительную;

- выполнение практико-ориентированного задания включает постановку задачи, выбор способа решения задания, разработку алгоритма практических действий, программы, рекомендаций, сценария и т. п.;

- если практико-ориентированное задание выдается по вариантам, то получить номер варианта исходных данных у преподавателя; если нет вариантов, то нужно подобрать исходные данные самостоятельно, используя различные источники информации;

- для выполнения практико-ориентированного задания может использоваться метод малых групп. Работа в малых группах предполагает решение определенных образовательных задач в рамках небольших групп с последующим обсуждением полученных результатов. Этот метод развивает навыки сотрудничества, достижения компромиссного решения, аналитические способности.

ПОДГОТОВКА К ТЕСТИРОВАНИЮ

Тесты – это вопросы или задания, предусматривающие конкретный, краткий, четкий ответ на имеющиеся эталоны ответов. При самостоятельной подготовке к тестированию студенту необходимо:

1. готовясь к тестированию, проработать информационный материал по дисциплине; проконсультироваться с преподавателем по вопросу выбора учебной литературы;

2. четко выяснить все условия тестирования заранее. Студент должен знать, сколько тестов ему будет предложено, сколько времени отводится на тестирование, какова система оценки результатов и т. д.;

3. приступая к работе с тестами, внимательно и до конца нужно прочитать вопрос и предлагаемые варианты ответов; выбрать правильные (их может быть несколько); на отдельном листке ответов вписать цифру вопроса и буквы, соответствующие правильным ответам;

- в процессе решения желательно применять несколько подходов в решении задания. Это позволяет максимально гибко оперировать методами решения, находя каждый раз оптимальный вариант;

- не нужно тратить слишком много времени на трудный вопрос, нужно переходить к другим тестовым заданиям; к трудному вопросу можно обратиться в конце;

- обязательно необходимо оставить время для проверки ответов, чтобы избежать механических ошибок.

ПОДГОТОВКА К ПРОМЕЖУТОЧНОЙ АТТЕСТАЦИИ

При подготовке к *зачету* по дисциплине «*Средства коммуникации в учебной и профессиональной деятельности*» обучающемуся рекомендуется:

1. повторить пройденный материал и ответить на вопросы, используя конспект и материалы лекций. Если по каким-либо вопросам у студента недостаточно информации в лекционных материалах, то необходимо получить информацию из раздаточных материалов и/или учебников (литературы), рекомендованных для изучения дисциплины «*Средства коммуникации в учебной и профессиональной деятельности*».

Целесообразно также дополнить конспект лекций наиболее существенными и важными тезисами для рассматриваемого вопроса;

2. при изучении основных и дополнительных источников информации в рамках выполнения заданий на *зачете* особое внимание необходимо уделять схемам, рисункам, графикам и другим иллюстрациям, так как подобные графические материалы, как правило, в наглядной форме отражают главное содержание изучаемого вопроса;

3. при изучении основных и дополнительных источников информации в рамках выполнения заданий на *зачете* (в случаях, когда отсутствует иллюстративный материал) особое внимание необходимо обращать на наличие в тексте словосочетаний вида «во-первых», «во-вторых» и т.д., а также дефисов и перечислений (цифровых или буквенных), так как эти признаки, как правило, позволяют структурировать ответ на предложенное задание.

Подобную текстовую структуризацию материала слушатель может трансформировать в рисунки, схемы и т. п. для более краткого, наглядного и удобного восприятия (иллюстрации целесообразно отразить в конспекте лекций – это позволит оперативно и быстро найти, в случае необходимости, соответствующую информацию);

4. следует также обращать внимание при изучении материала для подготовки к *зачету* на словосочетания вида «таким образом», «подводя итог сказанному» и т.п., так как это признаки выражения главных мыслей и выводов по изучаемому вопросу (пункту, разделу). В отдельных случаях выводы по теме (разделу, главе) позволяют полностью построить (восстановить, воссоздать) ответ на поставленный вопрос (задание), так как содержат в себе основные мысли и тезисы для ответа.

МИНОБРНАУКИ РОССИИ

ФГБОУ ВО «Уральский государственный горный университет»

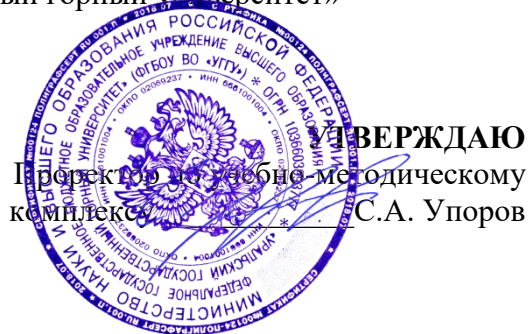

МЕТОДИЧЕСКИЕ УКАЗАНИЯ ПО ОРГАНИЗАЦИИ САМОСТОЯТЕЛЬНОЙ РАБОТЫ И ЗАДАНИЯ ДЛЯ ОБУЧАЮЩИХСЯ

ОСНОВЫ СОЦИАЛЬНОЙ АДАПТАЦИИ И ПРАВОВЫХ ЗНАНИЙ

Направление подготовки
38.03.02 Менеджмент

Профиль
Производственный менеджмент

квалификация выпускника: **бакалавр**

Автор: Полянок О.В., к.пс.н.

Одобрена на заседании кафедры

Управления персоналом

(название кафедры)

Зав. кафедрой

Ветош
(подпись)

Ветошкина Т.А.

(Фамилия И.О.)

Протокол № 1 от 16.09.2021

(Дата)

Рассмотрена методической комиссией

Инженерно-экономического факультета

(название факультета)

Председатель

Мочалова
(подпись)

Мочалова Л.А.

(Фамилия И.О.)

Протокол № 1 от 29.09.2021

(Дата)

Екатеринбург

СОДЕРЖАНИЕ

ВВЕДЕНИЕ.....	3
ВОПРОСЫ ДЛЯ САМОПРОВЕРКИ.....	6
ОСНОВНЫЕ КАТЕГОРИИ ДИСЦИПЛИНЫ.....	9
САМООРГАНИЗАЦИЯ РАБОТЫ С ЛИТЕРАТУРОЙ.....	10
ПОДГОТОВКА К ПРАКТИКО-ОРИЕНТИРОВАННЫМ ЗАДАНИЯМ.....	14
ПОДГОТОВКА К ТЕСТИРОВАНИЮ.....	16
ПОДГОТОВКА ДОКЛАДА.....	17
ПОДГОТОВКА К ПРОМЕЖУТОЧНОЙ АТТЕСТАЦИИ.....	22

ВВЕДЕНИЕ

Самостоятельная работа в высшем учебном заведении – это часть учебного процесса, метод обучения, прием учебно-познавательной деятельности, комплексная целевая стандартизованная учебная деятельность с запланированными видом, типом, формами контроля.

Самостоятельная работа представляет собой плановую деятельность обучающихся по поручению и под методическим руководством преподавателя.

Целью самостоятельной работы студентов является закрепление тех знаний, которые они получили на аудиторных занятиях, а также способствование развитию у студентов творческих навыков, инициативы, умению организовать свое время.

Самостоятельная работа реализует следующие задачи:

- предполагает освоение курса дисциплины;
- помогает освоению навыков учебной и научной работы;
- способствует осознанию ответственности процесса познания;
- способствует углублению и пополнению знаний студентов, освоению ими навыков и умений;
- формирует интерес к познавательным действиям, освоению методов и приемов познавательного процесса,
- создает условия для творческой и научной деятельности обучающихся;
- способствует развитию у студентов таких личных качеств, как целеустремленность, заинтересованность, исследование нового.

Самостоятельная работа обучающегося выполняет следующие функции:

- развивающую (повышение культуры умственного труда, приобщение к творческим видам деятельности, обогащение интеллектуальных способностей студентов);
- информационно-обучающую (учебная деятельность студентов на аудиторных занятиях, неподкрепленная самостоятельной работой, становится мало результативной);
- ориентирующую и стимулирующую (процессу обучения придается ускорение и мотивация);
- воспитательную (формируются и развиваются профессиональные качества бакалавра и гражданина);
- исследовательскую (новый уровень профессионально-творческого мышления).

Организация самостоятельной работы студентов должна опираться на определенные требования, а, именно:

- сложность осваиваемых знаний должна соответствовать уровню развития студентов;
- стандартизация заданий в соответствии с логической системой курса дисциплины;

- объем задания должен соответствовать уровню студента;
- задания должны быть адаптированными к уровню студентов.

Содержание самостоятельной работы студентов представляет собой, с одной стороны, совокупность теоретических и практических учебных заданий, которые должен выполнить студент в процессе обучения, объект его деятельности; с другой стороны – это способ деятельности студента по выполнению соответствующего теоретического или практического учебного задания.

Свое внешнее выражение содержание самостоятельной работы студентов находит во всех организационных формах аудиторной и внеаудиторной деятельности, в ходе самостоятельного выполнения различных заданий.

Функциональное предназначение самостоятельной работы студентов в процессе практических занятий по овладению специальными знаниями заключается в самостоятельном прочтении, просмотре, прослушивании, наблюдении, конспектировании, осмыслении, запоминании и воспроизведении определенной информации. Цель и планирование самостоятельной работы студента определяет преподаватель. Вся информация осуществляется на основе ее воспроизведения.

Так как самостоятельная работа тесно связана с учебным процессом, ее необходимо рассматривать в двух аспектах:

1. аудиторная самостоятельная работа – практические занятия;
2. внеаудиторная самостоятельная работа – подготовка к практическим занятиям, подготовка к устному опросу, участию в дискуссиях, решению практико-ориентированных задач и др.

Основные формы организации самостоятельной работы студентов определяются следующими параметрами:

- содержание учебной дисциплины;
- уровень образования и степень подготовленности студентов;
- необходимость упорядочения нагрузки студентов при самостоятельной работе.

Таким образом, самостоятельная работа студентов является важнейшей составной частью процесса обучения.

Методические указания по организации самостоятельной работы и задания для обучающихся по дисциплине *«Основы социальной адаптации и правовых знаний»* обращают внимание студента на главное, существенное в изучаемой дисциплине, помогают выработать умение анализировать явления и факты, связывать теоретические положения с практикой, а также облегчают подготовку к сдаче *зачета*.

Настоящие методические указания позволят студентам самостоятельно овладеть фундаментальными знаниями, профессиональными умениями и навыками деятельности по профилю подготовки, опытом творческой и исследовательской деятельности, и направлены на формирование компетенций, предусмотренных учебным планом поданному профилю.

Видами самостоятельной работы обучающихся по дисциплине «*Основы социальной адаптации и правовых знаний*» являются:

- самостоятельное изучение тем курса (в т. ч. рассмотрение основных категорий дисциплины, работа с литературой);
- подготовка к практическим занятиям (в т. ч. ответы на вопросы для самопроверки (самоконтроля), ответы на тестовые задания);
- подготовка к докладам;
- выполнение творческого задания;
- выполнение самостоятельного письменного домашнего задания (практико-ориентированного задания);
- подготовка к тестированию
- подготовка к *зачету*.

В методических указаниях представлены материалы для самостоятельной работы и рекомендации по организации отдельных её видов.

ВОПРОСЫ ДЛЯ САМОПРОВЕРКИ

Тема 1. Социальная и профессиональная адаптация. Психика и организм человека

1. Раскройте сущность сознания как высшей формы психики.
2. Охарактеризуйте основные психические процессы.
3. Перечислите и опишите психические состояния.
4. Раскройте сущность волевой регуляции деятельности и поведения человека.
5. Определение понятия «личность» Направленность личности.
6. Раскройте сущность способностей как свойства личности. Охарактеризуйте виды способностей.
7. Опишите динамику развития способностей
8. Дайте определение понятия «адаптация». Рассмотрите виды адаптации. Адаптация инвалидов в современном обществе.
9. Дайте характеристику биологической адаптации. Рассмотрите особенности биологической адаптации инвалида.
10. Дайте характеристику физиологической адаптации. Рассмотрите особенности физиологической адаптации инвалида.
11. Дайте характеристику социально-психологической адаптации. Рассмотрите особенности социально-психологической адаптации инвалида.
12. Охарактеризуйте уровни, критерии и показатели социально-психологической адаптации обучающихся-инвалидов.
13. Дайте определение понятия «образовательная среда». Дайте характеристику компонентов образовательной среды. Рассмотрите особенности образовательной среды для обучающихся- инвалидов
14. Проанализируйте научные концепции социализации и инвалидизации.
15. Опишите социальные ограничения инвалидов и модели инвалидности.

Тема 2. Социальная и профессиональная адаптация. Профессиональное самоопределение и развитие

1. Раскройте сущность социальной адаптации в условиях профессиональной деятельности.
2. Проанализируйте понятие профессии.
3. Раскройте онтогенез человека как субъекта труда.
4. Объясните возрастные изменения психических функций человека в трудоспособном периоде онтогенеза.
5. Охарактеризуйте профессионально обусловленную структуру

деятельности.

6. Опишите и поясните взаимосвязь профессиональных требований и индивидуально - психологических особенностей работника.

7. Раскройте факторы детерминации профессионального становления личности

8. Раскройте Сущность, понятие, основные виды реабилитации инвалидов.

9. Рассмотрите особенности профессиональной и трудовой реабилитации инвалидов.

10. Проанализируйте проблемы занятости инвалидов.

11. Охарактеризуйте инклюзивное образование как технология социальной работы с инвалидами

12. Рассмотрите сущность и содержание интегрированного профессионального обучения инвалидов.

13. Охарактеризуйте специальные условия для получения профессионального образования обучающимися с ограниченными возможностями здоровья.

14. Охарактеризуйте адаптированные образовательные программы, специальные учебники, учебные пособия и дидактические материалы.

15. Охарактеризуйте специальные технические средства обучения коллективного и индивидуального пользования для инвалидов с различными нарушениями функций организма.

16. Рассмотрите условия, без которых невозможно или затруднено освоение образовательных программ обучающимися инвалидам и лицам с ограниченными возможностями здоровья

17. Дайте характеристику понятия «профессиональная реабилитация инвалидов».

18. Охарактеризуйте содействие в трудоустройстве (в том числе на специальных рабочих местах), производственная адаптация содействие в трудоустройстве (в том числе на специальных рабочих местах), производственная адаптация существует для лиц с ОВЗ?

19. Дайте характеристику правового регулирования ответственности работодателей (должностных лиц) за отказ в приеме на работу инвалида в пределах установленной квоты.

Тема 3. Основы социально - правовых знаний

1. Охарактеризуйте понятия: социальная защита населения, медико-социальная экспертиза, реабилитация и абилитация инвалидов.

2. Рассмотрите Всемирный доклад ВОЗ об инвалидности, 2011.

3. Проанализируйте Конвенцию ООН о правах инвалидов от 13 декабря 2006 года (цели и принципы Конвенции, основные положения Конвенции): Общие принципы. Общие обязательства. Равенство перед законом. Свобода и личная неприкосновенность. Защита личностной целостности. Свобода выражения мнения и убеждений и доступ к информации. Обеспечение доступности для инвалидов объектов социальной инфраструктуры.

4. Раскройте сущность понятия гражданского законодательства и нормативно-правовых актов, регулирующие гражданско-правовые отношения.

5. Охарактеризуйте особенности социальной защиты инвалидов в Российской Федерации: анализ ФЗ № 181-ФЗ от 24.11.1995 г.

6. Рассмотрите обеспечение жизнедеятельности инвалидов, образование и обеспечение занятости по Федеральным законам от 29.12.2012 № 273-ФЗ «Об образовании в Российской Федерации».

7. Рассмотрите Федеральный закон от 28 декабря 2013 г. № 442-ФЗ «Об основах социального обслуживания граждан в Российской Федерации»: формы социального обслуживания, виды социальных услуг, финансовое обеспечение социального обслуживания.

8. Охарактеризуйте Федеральную программу «Доступная среда». Участие органов государственной власти субъектов Российской Федерации в обеспечении социальной защиты и социальной поддержки инвалидов.

9. Рассмотрите Конвенцию МОТ о профессиональной реабилитации и занятости инвалидов.

10. Раскройте особенности трудоустройства инвалидов в РФ. Права инвалидов в области трудоустройства и занятости.

11. Проанализируйте на конкретных примерах соблюдение основных гарантий инвалидам в области социальной защиты и образования.

ОСНОВНЫЕ КАТЕГОРИИ ДИСЦИПЛИНЫ

Тема 1. Социальная и профессиональная адаптация. Психика и организм человека

Направленность личности
Успешность деятельности
Самооценка
Свойства личности
Волевая регуляция

Тема 2. Социальная и профессиональная адаптация. Профессиональное самоопределение и развитие

Профессия
Специальность
Специализация
Этапы профессионального становления личности (оптация, профессиональная подготовка, профессиональная адаптация, профессионализм, мастерство)
Профессиональная пригодность
Профессиональное самоопределение

Тема 3. Основы социально - правовых знаний

Социализация человека
Социальная адаптация
Социальные нормы
Социальные роли
Индивидуальная программа реабилитации
Реабилитация инвалида
Социальная защита

САМООРГАНИЗАЦИЯ РАБОТЫ С ЛИТЕРАТУРОЙ

Самостоятельное изучение тем курса осуществляется на основе списка рекомендуемой литературы к дисциплине. При работе с книгой необходимо научиться правильно ее читать, вести записи. Самостоятельная работа с учебными и научными изданиями профессиональной и общекультурной тематики – это важнейшее условие формирования научного способа познания.

Основные приемы работы с литературой можно свести к следующим:

- составить перечень книг, с которыми следует познакомиться;
- перечень должен быть систематизированным (что необходимо для семинаров, что для экзаменов, что пригодится для написания курсовых и выпускных квалификационных работ (ВКР), а что выходит за рамки официальной учебной деятельности, и расширяет общую культуру);
- обязательно выписывать все выходные данные по каждой книге (при написании курсовых и выпускных квалификационных работ это позволит экономить время);
- определить, какие книги (или какие главы книг) следует прочитать более внимательно, а какие – просто просмотреть;
- при составлении перечней литературы следует посоветоваться с преподавателями и руководителями ВКР, которые помогут сориентироваться, на что стоит обратить большее внимание, а на что вообще не стоит тратить время;
- все прочитанные монографии, учебники и научные статьи следует конспектировать, но это не означает, что надо конспектировать «все подряд»: можно выписывать кратко основные идеи автора и иногда приводить наиболее яркие и показательные цитаты (с указанием страниц);
- если книга – собственная, то допускается делать на полях книги краткие пометки или же в конце книги, на пустых страницах просто сделать свой «предметный указатель», где отмечаются наиболее интересные мысли и обязательно указываются страницы в тексте автора;
- следует выработать способность «воспринимать» сложные тексты; для этого лучший прием – научиться «читать медленно», когда понятно каждое прочитанное слово (а если слово незнакомое, то либо с помощью словаря, либо с помощью преподавателя обязательно его узнать). Таким образом, чтение текста является частью познавательной деятельности. Ее цель – извлечение из текста необходимой информации.

От того, насколько осознанна читающим собственная внутренняя установка при обращении к печатному слову (найти нужные сведения, усвоить информацию полностью или частично, критически проанализировать материал и т.п.) во многом зависит эффективность осуществляемого действия. Грамотная работа с книгой, особенно если речь идет о научной литературе, предполагает соблюдение ряда правил, для овладения которыми необходимо настойчиво учиться. Это серьезный, кропотливый труд. Прежде всего, при такой работе невозможен формальный,

поверхностный подход. Не механическое заучивание, не простое накопление цитат, выдержек, а сознательное усвоение прочитанного, осмысление его, стремление дойти до сути – вот главное правило. Другое правило – соблюдение при работе над книгой определенной последовательности. Вначале следует ознакомиться с оглавлением, содержанием предисловия или введения. Это дает общую ориентировку, представление о структуре и вопросах, которые рассматриваются в книге.

Следующий этап – чтение. Первый раз целесообразно прочитать книгу с начала до конца, чтобы получить о ней цельное представление. При повторном чтении происходит постепенное глубокое осмысление каждой главы, критического материала и позитивного изложения; выделение основных идей, системы аргументов, наиболее ярких примеров и т.д. Непременным правилом чтения должно быть выяснение незнакомых слов, терминов, выражений, неизвестных имен, названий. Студентам с этой целью рекомендуется заводить специальные тетради или блокноты. Важная роль в связи с этим принадлежит библиографической подготовке студентов. Она включает в себя умение активно, быстро пользоваться научным аппаратом книги, справочными изданиями, каталогами, умение вести поиск необходимой информации, обрабатывать и систематизировать ее.

Выделяют четыре основные установки в чтении текста:

- информационно-поисковая (задача – найти, выделить искомую информацию);
- усваивающая (усилия читателя направлены на то, чтобы как можно полнее осознать и запомнить, как сами сведения, излагаемые автором, так и всю логику его рассуждений);
- аналитико-критическая (читатель стремится критически осмыслить материал, проанализировав его, определив свое отношение к нему);
- творческая (создает у читателя готовность в том или ином виде – как отправной пункт для своих рассуждений, как образ для действия по аналогии и т.п. – использовать суждения автора, ход его мыслей, результат наблюдения, разработанную методику, дополнить их, подвергнуть новой проверке).

С наличием различных установок обращения к тексту связано существование и нескольких видов чтения:

- библиографическое – просматривание карточек каталога, рекомендательных списков, сводных списков журналов и статей за год и т.п.;
- просмотровое – используется для поиска материалов, содержащих нужную информацию, обычно к нему прибегают сразу после работы со списками литературы и каталогами, в результате такого просмотра читатель устанавливает, какие из источников будут использованы в дальнейшей работе;
- ознакомительное – подразумевает сплошное, достаточно подробное прочтение отобранных статей, глав, отдельных страниц; цель – познакомиться с характером информации, узнать, какие вопросы вынесены автором на рассмотрение, провести сортировку материала;

- изучающее – предполагает доскональное освоение материала; в ходе такого чтения проявляется доверие читателя к автору, готовность принять изложенную информацию, реализуется установка на предельно полное понимание материала;

- аналитико-критическое и творческое чтение – два вида чтения близкие между собой тем, что участвуют в решении исследовательских задач.

Первый из них предполагает направленный критический анализ, как самой информации, так и способов ее получения и подачи автором; второе – поиск тех суждений, фактов, по которым, или, в связи с которыми, читатель считает нужным высказать собственные мысли.

Из всех рассмотренных видов чтения основным для студентов является изучающее – именно оно позволяет в работе с учебной и научной литературой накапливать знания в различных областях. Вот почему именно этот вид чтения в рамках образовательной деятельности должен быть освоен в первую очередь. Кроме того, при овладении данным видом чтения формируются основные приемы, повышающие эффективность работы с текстом. Научная методика работы с литературой предусматривает также ведение записи прочитанного. Это позволяет привести в систему знания, полученные при чтении, сосредоточить внимание на главных положениях, зафиксировать, закрепить их в памяти, а при необходимости вновь обратиться к ним.

Основные виды систематизированной записи прочитанного:

Аннотирование – предельно краткое связное описание просмотренной или прочитанной книги (статьи), ее содержания, источников, характера и назначения.

Планирование – краткая логическая организация текста, раскрывающая содержание и структуру изучаемого материала.

Тезирование – лаконичное воспроизведение основных утверждений автора без привлечения фактического материала.

Цитирование – дословное выписывание из текста выдержек, извлечений, наиболее существенно отражающих ту или иную мысль автора.

Конспектирование – краткое и последовательное изложение содержания прочитанного. Конспект – сложный способ изложения содержания книги или статьи в логической последовательности. Конспект аккумулирует в себе предыдущие виды записи, позволяет всесторонне охватить содержание книги, статьи. Поэтому умение составлять план, тезисы, делать выписки и другие записи определяет и технологию составления конспекта.

Как правильно составлять конспект? Внимательно прочитайте текст. Уточните в справочной литературе непонятные слова. При записи не забудьте вынести справочные данные на поля конспекта. Выделите главное, составьте план, представляющий собой перечень заголовков, подзаголовков, вопросов, последовательно раскрываемых затем в конспекте. Это первый элемент конспекта. Вторым элементом конспекта являются тезисы. Тезис -

это кратко сформулированное положение. Для лучшего усвоения и запоминания материала следует записывать тезисы своими словами. Тезисы, выдвигаемые в конспекте, нужно доказывать. Поэтому третий элемент конспекта - основные доводы, доказывающие истинность рассматриваемого тезиса. В конспекте могут быть положения и примеры. Законспектируйте материал, четко следуя пунктам плана. При конспектировании старайтесь выразить мысль своими словами. Записи следует вести четко, ясно. Грамотно записывайте цитаты. Цитируя, учитывайте лаконичность, значимость мысли. При оформлении конспекта необходимо стремиться к емкости каждого предложения. Мысли автора книги следует излагать кратко, заботясь о стиле и выразительности написанного. Число дополнительных элементов конспекта должно быть логически обоснованным, записи должны распределяться в определенной последовательности, отвечающей логической структуре произведения. Для уточнения и дополнения необходимо оставлять поля.

Конспектирование - наиболее сложный этап работы. Овладение навыками конспектирования требует от студента целеустремленности, повседневной самостоятельной работы. Конспект ускоряет повторение материала, экономит время при повторном, после определенного перерыва, обращении к уже знакомой работе. Учитывая индивидуальные особенности каждого студента, можно дать лишь некоторые, наиболее оправдавшие себя общие правила, с которыми преподаватель и обязан познакомить студентов:

1. Главное в конспекте не объем, а содержание. В нем должны быть отражены основные принципиальные положения источника, то новое, что внес его автор, основные методологические положения работы. Умение излагать мысли автора сжато, кратко и собственными словами приходит с опытом и знаниями. Но их накоплению помогает соблюдение одного важного правила – не торопиться записывать при первом же чтении, вносить в конспект лишь то, что стало ясным.

2. Форма ведения конспекта может быть самой разнообразной, она может изменяться, совершенствоваться. Но начинаться конспект всегда должен с указания полного наименования работы, фамилии автора, года и места издания; цитаты берутся в кавычки с обязательной ссылкой на страницу книги.

3. Конспект не должен быть «слепым», безликим, состоящим из сплошного текста. Особо важные места, яркие примеры выделяются цветным подчеркиванием, взятием в рамочку, оттенением, пометками на полях специальными знаками, чтобы можно было быстро найти нужное положение. Дополнительные материалы из других источников можно давать на полях, где записываются свои суждения, мысли, появившиеся уже после составления конспекта.

ПОДГОТОВКА К ПРАКТИКО-ОРИЕНТИРОВАННЫМ ЗАДАНИЯМ

Практико-ориентированные задания выступают средством формирования у студентов системы интегрированных умений и навыков, необходимых для освоения профессиональных компетенций. Это могут быть ситуации, требующие применения умений и навыков, специфичных для соответствующего профиля обучения (знания содержания предмета), ситуации, требующие организации деятельности, выбора её оптимальной структуры личностно-ориентированных ситуаций (нахождение нестандартного способа решения).

Кроме этого, они выступают средством формирования у студентов умений определять, разрабатывать и применять оптимальные методы решения профессиональных задач. Они строятся на основе ситуаций, возникающих на различных уровнях осуществления практики и формулируются в виде производственных поручений (заданий).

Под практико-ориентированными заданиями понимают задачи из окружающей действительности, связанные с формированием практических навыков, необходимых в повседневной жизни, в том числе с использованием элементов производственных процессов.

Цель практико-ориентированных заданий – приобретение умений и навыков практической деятельности по изучаемой дисциплине.

Задачи практико-ориентированных заданий:

- закрепление, углубление, расширение и детализация знаний студентов при решении конкретных задач;
- развитие познавательных способностей, самостоятельности мышления, творческой активности;
- овладение новыми методами и методиками изучения конкретной учебной дисциплины;
- обучение приемам решения практических задач;
- выработка способности логического осмысления полученных знаний для выполнения заданий;
- обеспечение рационального сочетания коллективной и индивидуальной форм обучения.

Важными отличительными особенностями практико-ориентированных задания от стандартных задач (предметных, межпредметных, прикладных) являются:

- значимость (познавательная, профессиональная, общекультурная, социальная) получаемого результата, что обеспечивает познавательную мотивацию обучающегося;
- условие задания сформулировано как сюжет, ситуация или проблема, для разрешения которой необходимо использовать знания из разных разделов основного предмета, из другого предмета или из жизни, на которые нет явного указания в тексте задания;

- информация и данные в задании могут быть представлены в различной форме (рисунок, таблица, схема, диаграмма, график и т.д.), что потребует распознавания объектов;

- указание (явное или неявное) области применения результата, полученного при решении задания.

Кроме выделенных четырех характеристик, практико-ориентированные задания имеют следующие:

1. по структуре эти задания – нестандартные, т.е. в структуре задания не все его компоненты полностью определены;

2. наличие избыточных, недостающих или противоречивых данных в условии задания, что приводит к объемной формулировке условия;

3. наличие нескольких способов решения (различная степень рациональности), причем данные способы могут быть неизвестны учащимся, и их потребуется сконструировать.

При выполнении практико-ориентированных заданий следует руководствоваться следующими общими рекомендациями:

- для выполнения практико-ориентированного задания необходимо внимательно прочитать задание, повторить лекционный материал по соответствующей теме, изучить рекомендуемую литературу, в т.ч. дополнительную;

- выполнение практико-ориентированного задания включает постановку задачи, выбор способа решения задания, разработку алгоритма практических действий, программы, рекомендаций, сценария и т. п.;

- если практико-ориентированное задание выдается по вариантам, то получить номер варианта исходных данных у преподавателя; если нет вариантов, то нужно подобрать исходные данные самостоятельно, используя различные источники информации;

- для выполнения практико-ориентированного задания может использоваться метод малых групп. Работа в малых группах предполагает решение определенных образовательных задач в рамках небольших групп с последующим обсуждением полученных результатов. Этот метод развивает навыки сотрудничества, достижения компромиссного решения, аналитические способности.

ПОДГОТОВКА К ТЕСТИРОВАНИЮ

Тесты – это вопросы или задания, предусматривающие конкретный, краткий, четкий ответ на имеющиеся эталоны ответов. При самостоятельной подготовке к тестированию студенту необходимо:

1. готовясь к тестированию, проработать информационный материал по дисциплине; проконсультироваться с преподавателем по вопросу выбора учебной литературы;

2. четко выяснить все условия тестирования заранее. Студент должен знать, сколько тестов ему будет предложено, сколько времени отводится на тестирование, какова система оценки результатов и т. д.;

3. приступая к работе с тестами, внимательно и до конца нужно прочитать вопрос и предлагаемые варианты ответов; выбрать правильные (их может быть несколько); на отдельном листке ответов вписать цифру вопроса и буквы, соответствующие правильным ответам;

- в процессе решения желательно применять несколько подходов в решении задания. Это позволяет максимально гибко оперировать методами решения, находя каждый раз оптимальный вариант;

- не нужно тратить слишком много времени на трудный вопрос, нужно переходить к другим тестовым заданиям; к трудному вопросу можно обратиться в конце;

- обязательно необходимо оставить время для проверки ответов, чтобы избежать механических ошибок.

ПОДГОТОВКА ДОКЛАДА

Одной из форм текущего контроля является доклад, который представляет собой продукт самостоятельной работы студента.

Доклад - это публичное выступление по представлению полученных результатов решения определенной учебно-практической, учебно-исследовательской или научной темы.

Как правило, в основу доклада ложится анализ литературы по проблеме. Он должен носить характер краткого, но в то же время глубоко аргументированного устного сообщения. В нем студент должен, по возможности, полно осветить различные точки зрения на проблему, выразить собственное мнение, сделать критический анализ теоретического и практического материала.

Подготовка доклада является обязательной для обучающихся, если доклад презентацией указан в перечне форм текущего контроля успеваемости в рабочей программе дисциплины.

Доклад должен быть рассчитан на 7-10 минут. Как правило, предполагает подготовку презентации.

Презентация (от англ. «presentation» - представление) - это набор цветных слайдов на определенную тему, который хранится в файле специального формата с расширением PP.

Целью презентации - донести до целевой аудитории полноценную информацию об объекте презентации, изложенной в докладе, в удобной форме.

Перечень примерных тем докладов с презентацией представлен в рабочей программе дисциплины, он выдается обучающимся заблаговременно вместе с методическими указаниями по подготовке. Темы могут распределяться студентами самостоятельно (по желанию), а также закрепляться преподавателем дисциплины.

При подготовке доклада с презентацией обучающийся должен продемонстрировать умение самостоятельного изучения отдельных вопросов, структурирования основных положений рассматриваемых проблем, публичного выступления, позиционирования себя перед коллективом, навыки работы с библиографическими источниками и оформления научных текстов.

В ходе подготовки к докладу с презентацией обучающемуся необходимо:

- выбрать тему и определить цель выступления.

Для этого, остановитесь на теме, которая вызывает у Вас большой интерес; определите цель выступления; подумайте, достаточно ли вы знаете по выбранной теме или проблеме и сможете ли найти необходимый материал;

- осуществить сбор материала к выступлению.

Начинайте подготовку к докладу заранее; обращайтесь к справочникам, энциклопедиям, научной литературе по данной проблеме; записывайте необходимую информацию на отдельных листах или тетради;

- организовать работу с литературой.

При подборе литературы по интересующей теме определить конкретную цель поиска: что известно по данной теме? что хотелось бы узнать? для чего нужна эта информация? как ее можно использовать в практической работе?

- во время изучения литературы следует: записывать вопросы, которые возникают по мере ознакомления с источником, а также ключевые слова, мысли, суждения; представлять наглядные примеры из практики;

- обработать материал.

Учитывайте подготовку и интересы слушателей; излагайте правдивую информацию; все мысли должны быть взаимосвязаны между собой.

При подготовке доклада с презентацией особо необходимо обратить внимание на следующее:

- подготовка доклада начинается с изучения источников, рекомендованных к соответствующему разделу дисциплины, а также специальной литературы для докладчика, список которой можно получить у преподавателя;

- важно также ознакомиться с имеющимися по данной теме монографиями, учебными пособиями, научными информационными статьями, опубликованными в периодической печати.

Относительно небольшой объем текста доклада, лимит времени, отведенного для публичного выступления, обуславливает потребность в тщательном отборе материала, умелом выделении главных положений в содержании доклада, использовании наиболее доказательных фактов и убедительных примеров, исключении повторений и многословия.

Решить эти задачи помогает составление развернутого плана.

План доклада должен содержать следующие главные компоненты: краткое вступление, вопросы и их основные тезисы, заключение, список литературы.

После составления плана можно приступить к написанию текста. Во вступлении важно показать актуальность проблемы, ее практическую значимость. При изложении вопросов темы раскрываются ее основные положения. Материал содержания вопросов полезно располагать в таком порядке: тезис; доказательство тезиса; вывод и т. д.

Тезис - это главное основополагающее утверждение. Он обосновывается путем привлечения необходимых цитат, цифрового материала, ссылок на статьи. При изложении содержания вопросов особое внимание должно быть обращено на раскрытие причинно-следственных связей, логическую последовательность тезисов, а также на формулирование окончательных выводов. Выводы должны быть краткими, точными, достаточно аргументированными всем содержанием доклада.

В процессе подготовки доклада студент может получить консультацию у преподавателя, а в случае необходимости уточнить отдельные положения.

Выступление

При подготовке к докладу перед аудиторией необходимо выбрать способ выступления:

- устное изложение с опорой на конспект (опорой могут также служить заранее подготовленные слайды);
- чтение подготовленного текста.

Чтение заранее написанного текста значительно уменьшает влияние выступления на аудиторию. Запоминание написанного текста заметно сковывает выступающего и привязывает к заранее составленному плану, не давая возможности откликаться на реакцию аудитории.

Короткие фразы легче воспринимаются на слух, чем длинные.

Необходимо избегать сложных предложений, причастных и деепричастных оборотов. Излагая сложный вопрос, нужно постараться передать информацию по частям.

Слова в речи надо произносить четко и понятно, не надо говорить слишком быстро или, наоборот, растягивать слова. Надо произнести четко особенно ударную гласную, что оказывает наибольшее влияние на разборчивость речи.

Пауза в устной речи выполняет ту же роль, что знаки препинания в письменной. После сложных выводов или длинных предложений необходимо сделать паузу, чтобы слушатели могли вдуматься в сказанное или правильно понять сделанные выводы. Если выступающий хочет, чтобы его понимали, то не следует говорить без паузы дольше, чем пять с половиной секунд.

Особое место в выступлении занимает обращение к аудитории. Известно, что обращение к собеседнику по имени создает более доверительный контекст деловой беседы. При публичном выступлении также можно использовать подобные приемы. Так, косвенными обращениями могут служить такие выражения, как «Как Вам известно», «Уверен, что Вас это не оставит равнодушными». Выступающий показывает, что слушатели интересны ему, а это самый простой путь достижения взаимопонимания.

Во время выступления важно постоянно контролировать реакцию слушателей. Внимательность и наблюдательность в сочетании с опытом позволяют оратору уловить настроение публики. Возможно, рассмотрение некоторых вопросов придется сократить или вовсе отказаться от них.

После выступления нужно быть готовым к ответам на возникшие у аудитории вопросы.

Стоит обратить внимание на вербальные и невербальные составляющие общения. Небрежность в жестах недопустима. Жесты могут быть приглашающими, отрицающими, вопросительными, они могут подчеркнуть нюансы выступления.

Презентация

Презентация наглядно сопровождает выступление.

Этапы работы над презентацией могут быть следующими:

- осмыслите тему, выделите вопросы, которые должны быть освещены в рамках данной темы;
- составьте тезисы собранного материала. Подумайте, какая часть информации может быть подкреплена или полностью заменена изображениями, какую информацию можно представить в виде схем;
- подберите иллюстративный материал к презентации: фотографии, рисунки, фрагменты художественных и документальных фильмов, материалы кинохроники, разработайте необходимые схемы;
- подготовленный материал систематизируйте и «упакуйте» в отдельные блоки, которые будут состоять из собственно текста (небольшого по объему), схем, графиков, таблиц и т.д.;
- создайте слайды презентации в соответствии с необходимыми требованиями;
- просмотрите презентацию, оцените ее наглядность, доступность, соответствие языковым нормам.

Требования к оформлению презентации

Компьютерную презентацию, сопровождающую выступление докладчика, удобнее всего подготовить в программе MS Power Point.

Презентация как документ представляет собой последовательность сменяющих друг друга слайдов. Чаще всего демонстрация презентации проецируется на большом экране, реже – раздается собравшимся как печатный материал.

Количество слайдов должно быть пропорционально содержанию и продолжительности выступления (например, для 5-минутного выступления рекомендуется использовать не более 10 слайдов).

На первом слайде обязательно представляется тема выступления и сведения об авторах.

Следующие слайды можно подготовить, используя две различные стратегии их подготовки:

1-я стратегия: на слайды выносятся опорный конспект выступления и ключевые слова с тем, чтобы пользоваться ими как планом для выступления. В этом случае к слайдам предъявляются следующие требования:

- объем текста на слайде – не больше 7 строк;
- маркированный/нумерованный список содержит не более 7 элементов;
- отсутствуют знаки пунктуации в конце строк в маркированных и нумерованных списках;
- значимая информация выделяется с помощью цвета, кегля, эффектов анимации.

Особо внимательно необходимо проверить текст на отсутствие ошибок и опечаток. Основная ошибка при выборе данной стратегии состоит в том, что выступающие заменяют свою речь чтением текста со слайдов.

2-я стратегия: на слайды помещается фактический материал (таблицы, графики, фотографии и пр.), который является уместным и достаточным средством наглядности, помогает в раскрытии стержневой идеи выступления. В этом случае к слайдам предъявляются следующие требования:

- выбранные средства визуализации информации (таблицы, схемы, графики и т. д.) соответствуют содержанию;
- использованы иллюстрации хорошего качества (высокого разрешения), с четким изображением (как правило, никто из присутствующих не заинтересован вчитываться в текст на ваших слайдах и всматриваться в мелкие иллюстрации).

Максимальное количество графической информации на одном слайде – 2 рисунка (фотографии, схемы и т.д.) с текстовыми комментариями (не более 2 строк к каждому). Наиболее важная информация должна располагаться в центре экрана.

Обычный слайд, без эффектов анимации, должен демонстрироваться на экране не менее 10 - 15 секунд. За меньшее время аудитория не успеет осознать содержание слайда.

Слайд с анимацией в среднем должен находиться на экране не меньше 40 – 60 секунд (без учета времени на случайно возникшее обсуждение). В связи с этим лучше настроить презентацию не на автоматический показ, а на смену слайдов самим докладчиком.

Особо тщательно необходимо отнестись к оформлению презентации. Для всех слайдов презентации по возможности необходимо использовать один и тот же шаблон оформления, кегль – для заголовков - не меньше 24 пунктов, для информации - не менее 18.

В презентациях не принято ставить переносы в словах.

Наилучшей цветовой гаммой для презентации являются контрастные цвета фона и текста (белый фон – черный текст; темно-синий фон – светло-желтый текст и т. д.).

Лучше не смешивать разные типы шрифтов в одной презентации.

Рекомендуется не злоупотреблять прописными буквами (они читаются хуже).

ПОДГОТОВКА К ПРОМЕЖУТОЧНОЙ АТТЕСТАЦИИ

При подготовке к *зачету* по дисциплине «*Основы социальной адаптации и правовых знаний*» обучающемуся рекомендуется:

1. повторить пройденный материал и ответить на вопросы, используя конспект и материалы лекций. Если по каким-либо вопросам у студента недостаточно информации в лекционных материалах, то необходимо получить информацию из раздаточных материалов и/или учебников (литературы), рекомендованных для изучения дисциплины «*Основы социальной адаптации и правовых знаний*».

Целесообразно также дополнить конспект лекций наиболее существенными и важными тезисами для рассматриваемого вопроса;

2. при изучении основных и дополнительных источников информации в рамках выполнения заданий на *зачете* особое внимание необходимо уделять схемам, рисункам, графикам и другим иллюстрациям, так как подобные графические материалы, как правило, в наглядной форме отражают главное содержание изучаемого вопроса;

3. при изучении основных и дополнительных источников информации в рамках выполнения заданий на *зачете* (в случаях, когда отсутствует иллюстративный материал) особое внимание необходимо обращать на наличие в тексте словосочетаний вида «во-первых», «во-вторых» и т.д., а также дефисов и перечислений (цифровых или буквенных), так как эти признаки, как правило, позволяют структурировать ответ на предложенное задание.

Подобную текстовую структуризацию материала слушатель может трансформировать в рисунки, схемы и т. п. для более краткого, наглядного и удобного восприятия (иллюстрации целесообразно отразить в конспекте лекций – это позволит оперативно и быстро найти, в случае необходимости, соответствующую информацию);

4. следует также обращать внимание при изучении материала для подготовки к *зачету* на словосочетания вида «таким образом», «подводя итог сказанному» и т.п., так как это признаки выражения главных мыслей и выводов по изучаемому вопросу (пункту, разделу). В отдельных случаях выводы по теме (разделу, главе) позволяют полностью построить (восстановить, воссоздать) ответ на поставленный вопрос (задание), так как содержат в себе основные мысли и тезисы для ответа.